

Podręcznik użytkownika drukarki Dell™ Laser Printer 1710/1710n

Aby uzyskać informacje na temat funkcjonowania drukarki, kliknij tuzi znajduj cę się po lewej stronie. Aby uzyskać informacje na temat dodatkowej dokumentacji dostarczanej z drukark , zobacz [Znajdowanie informacji](#).

Aby zamówi kasety z tonerem lub materiały eksploatacyjne w firmie Dell:

1. Kliknij dwukrotnie ikonę na pulpicie.





2. Odwied witryn internetow firmy Dell lub zamów telefonicznie materiały eksploatacyjne firmy Dell.

www.dell.com/supplies

Aby uzyskać najlepsz mo liw obsł ug , przygotuj numer etykiety serwisowej posiadanej drukarki Dell.

Informacje dotycz cę umieszczenia numeru etykiety serwisowej znajduj się w sekcji [Kod ekspresowej obsługi \(Express Service Code\)](#) i [etykieta serwisowa \(Service Tag\)](#).

Trzy rodzaje oznacze UWAGA

-  **UWAGA:** Oznacza wa n informacj , przydatn w efektywniejszym korzystaniu z drukarki.
-  **UWAGA:** Oznacza prawdopodobie stwo uszkodzenia sprz tu lub utraty danych oraz informuje co zrobi , aby unikn problemu.
-  **UWAGA:** Oznacza prawdopodobie stwo uszkodzenia mienia, uszkodzenia ciała lub wypadku miertelnego.

Informacje zawarte w niniejszym dokumencie mog ulec zmianie bez powiadomienia.
© 2005 Dell Inc. Wszelkie prawa zastrze one



Wszelkie formy reprodukcji bez pisemnej zgody firmy Dell Inc. s zabronione.

Znaki towarowe u ywane w niniejszym tek cie: *Dell*, logo *DELL* oraz *Dell Toner Management System* s znakami towarowymi firmy Dell Inc.; *Microsoft* i *Windows* s zarejestrowanymi znakami towarowymi firmy Microsoft Corporation.

Inne znaki towarowe i nazwy firmowe mog by u ywane w niniejszym dokumencie w odniesieniu do instytucji posiadaj cych prawa do tych znaków lub w odniesieniu do ich produktów. Firma Dell Inc. nie posiada adnych praw do znaków towarowych i nazw handlowych innych ni jej własne.

Model 1710/1710n

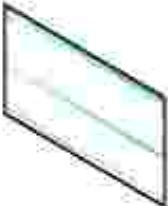
Znajdowanie informacji

Co chcesz znaleźć ?	Znajdziesz to tutaj
<ul style="list-style-type: none">• Sterowniki drukarki• Podręcznik użytkownika	<p>Dysk CD <i>Drivers and Utilities (Sterowniki i narzędzia)</i></p>  <p>Jeżeli drukarka została zakupiona razem z komputerem Dell, na komputerze zainstalowane już sterowniki i dokumentacja do drukarki. Dysk CD można wykorzystać do odinstalowania/ponownego zainstalowania sterowników lub przeglądania dokumentacji.</p> <p>Na dysku CD mogą znajdować się pliki Readme, które zawierają aktualne informacje o zmianach technicznych wprowadzonych po wydaniu pozostałej dokumentacji lub zaawansowany materiał referencyjny przeznaczony dla doświadczonych użytkowników lub pracowników obsługi.</p>
Informacje na temat konfiguracji drukarki	<p>Plakat <i>Konfigurowanie drukarki</i></p> 
<ul style="list-style-type: none">• Informacje dotyczące bezpieczeństwa• Informacje na temat konfiguracji i korzystania z drukarki• Informacje dotyczące gwarancji	<p><i>Podręcznik właściciela</i></p> 
Kod ekspresowej obsługi (Express Service Code) i	Kod ekspresowej obsługi (Express Service Code) i etykieta serwisowa (Service Tag)

<p>etykieta serwisowa (Service Tag)</p>	 <p>Naklejka ta jest umieszczona z tyłu drukarki</p> <p>Wprowadzenie kodu ekspresowej obsługi umożliwi przeloczenie rozmowy telefonicznej do właściwej kolejki w trakcie oczekiwania na działaniem wsparcia technicznego.</p> <p>UWAGA: Kod ekspresowej obsługi (Express Service Code) nie jest dostępny we wszystkich krajach.</p>
<ul style="list-style-type: none"> • Najnowsze sterowniki drukarki • Odpowiedzi na pytania dotyczące obsługi i wsparcia technicznego. • Dokumentacja drukarki 	<p>Witryna internetowa wsparcia technicznego firmy Dell — support.dell.com</p> <p>Witryna internetowa wsparcia technicznego firmy Dell zawiera kilka narzędzi dostępnych w trybie online, między innymi:</p> <ul style="list-style-type: none"> • Rozwiązania — wskazówki i porady dotyczące rozwiązywania problemów, artykuły przygotowane przez pracowników wsparcia technicznego oraz kursy w trybie online • Uaktualnienia — informacje o uaktualnieniach składników, takich jak pami • Obsługa klienta — informacje kontaktowe oraz informacje o stanie zamówienia, gwarancji i naprawie • Pliki do pobrania — sterowniki • Materiały referencyjne — dokumentacja drukarki i dane techniczne produktu
<ul style="list-style-type: none"> • Wskazówki dotyczące korzystania z systemu Windows XP • Dokumentacja drukarki 	<p>Centrum pomocy i obsługi technicznej systemu Windows XP</p> <ol style="list-style-type: none"> 1. Kliknij Start→Pomoc i obsługa techniczna 2. Wpisz słowo lub wyrażenie, które opisuje dany problem, a następnie kliknij ikon strzałki 3. Kliknij temat, który opisuje dany problem. 4. Postępuj zgodnie z instrukcjami wyświetlanymi na ekranie.

Informacje na temat drukarki

- [Opis drukarki](#)
 - [Korzystanie z przycisków panelu operatora](#)
 - [Drukowanie arkusza konfiguracyjnego ustawie drukarki](#)
 - [Wybór odpowiedniego kabla](#)
-

Opis drukarki

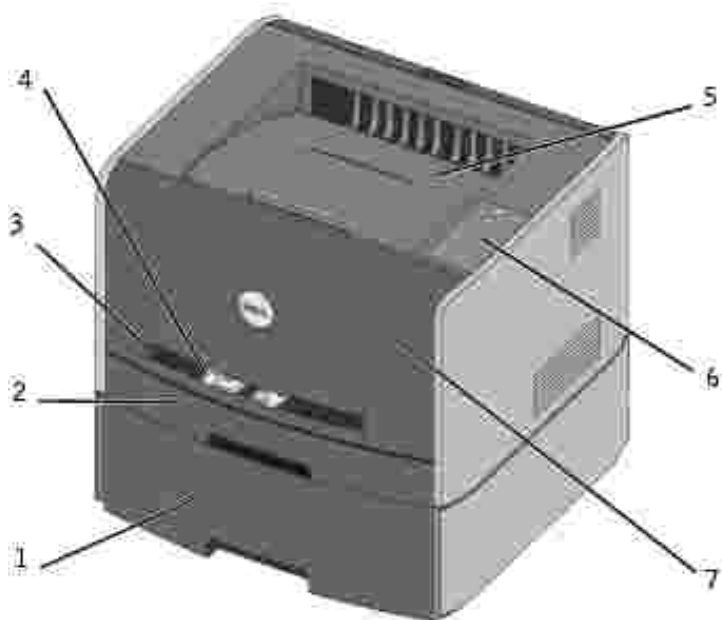





1	Opcjonalny zasobnik na 550 arkuszy	5	Odbiornik
2	Zasobnik 1	6	Panel operatora
3	Otwór podajnika r cznego	7	Pokrywa przednia
4	Prowadnica papieru		

Korzystanie z przycisków panelu operatora

Na panelu operatora znajduje się pięć lampek i dwa przyciski.



- Naciśnij i zwolnij przycisk Kontynuuj , aby wznowić drukowanie.
- Dwukrotnie szybko naciśnij i zwolnij przycisk Kontynuuj , aby wyświetlić kod błędny.
- Naciśnij i zwolnij przycisk Anuluj , aby anulować aktualnie wykonywane zadanie drukowania.
- Naciśnij i przytrzymaj przycisk Anuluj  do momentu, gdy zaświecą się wszystkie lampki, aby zresetować drukarkę.

Drukowanie arkusza konfiguracyjnego ustawień drukarki

Aby wydrukować arkusz konfiguracyjny ustawień drukarki:

1. Wyłącz drukarkę.
2. Otwórz górne prawe drzwiczki
3. Naciśnij i przytrzymaj przycisk Kontynuuj  w momencie włączenia drukarki.

Zaświecą się po kolei wszystkie lampki.

4. Zwolnij przycisk Kontynuuj .
5. Zamknij górne prawe drzwiczki

Lampki za włącz w sekwencji oznaczają menu główne.

6. Naciśnij i zwolnij przycisk Kontynuuj , a następnie po kolei wszystkie lampki.

Zostanie wydrukowany arkusz konfiguracyjny drukarki.

Wybór odpowiedniego kabla

Kabel do podłączenia drukarki Dell Laser Printer 1710 musi spełniać następujące wymagania:

Połączenie	Certyfikaty kabla
USB	USB 2.0
Równoległe	IEEE-1284
10/100BaseT Ethernet	CAT-5E

Przygotowanie drukarki

- [Instalowanie opcjonalnej szuflady na 550 arkuszy](#)
 - [Instalowanie opcjonalnej karty pamięci](#)
-

Instalowanie opcjonalnej szuflady na 550 arkuszy

Drukarka obsługuje jedną opcjonalną szufladę, umożliwiając załadowanie maksymalnie 550 arkuszy papieru.

 **UWAGA:** Jeżeli szuflada na 550 arkuszy jest instalowana po skonfigurowaniu drukarki, należy najpierw wyłączyć drukarkę i odłączyć przewód zasilający.

1. Rozpakuj szufladę na 550 arkuszy i usuń elementy opakowania.
2. Umieść szufladę w miejscu wybranym dla drukarki.

 **UWAGA:** Jeżeli przewidziane jest zainstalowanie dodatkowych modułów pamięci, należy zostawić wolne miejsce z prawej strony drukarki.

3. Dopasuj otwory w drukarce do występów znajdujących się na szufladzie na 550 arkuszy i umieść drukarkę na właściwym miejscu.

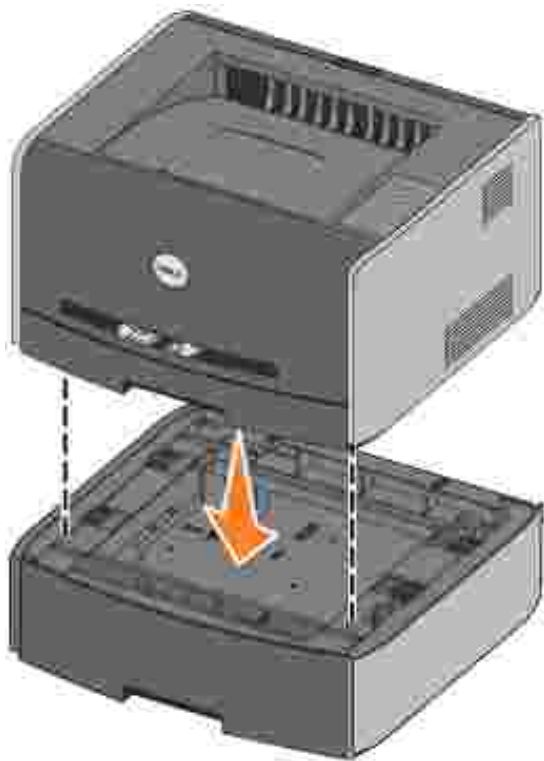

Określenie typu i rozmiaru nośnika załadowanego do każdego z zasobników pozwoli uniknąć problemów z zacinaniem się papieru. Aby uzyskać dodatkowe informacje, zobacz [Konfigurowanie zasobników papieru](#).

Konfigurowanie zasobników papieru

 **UWAGA:** Przed rozpoczęciem konfigurowania zasobników papieru należy zainstalować sterowniki drukarki. Zobacz [Konfigurowanie drukarki podłączonej lokalnie](#) i [Konfigurowanie drukarki podłączonej sieciowo](#).

Drukarka Dell Laser Printer 1710/1710n

1. Uruchom narzędzie do konfiguracji drukarki lokalnej (Start→Programy→Drukarki Dell→Dell Laser Printer 1710→Dell Local Printer Settings Utility).
2. Wybierz drukarkę Dell Laser Printer 1710.
3. Kliknij OK.
4. W lewej kolumnie kliknij opcję Papier.
5. W prawej kolumnie przejdź do sekcji Zasobnik 1. Określ rozmiar i typ nośnika załadowanego do zasobnika 1.
6. W prawej kolumnie przejdź do sekcji Zasobnik 2. Określ rozmiar i typ nośnika załadowanego do zasobnika 2.
7. Na pasku menu kliknij opcję Actions (Działania)→Apply Settings (Zastosuj ustawienia).
8. Zamknij narzędzie.

 **UWAGA:** Po zmianie rozmiaru lub typu nośników załadowanych do któregośkolwiek podajnika, należy uruchomić narzędzie do konfiguracji drukarki lokalnej, aby ponownie skonfigurować zasobnik.

9. Aby zaktualizować opcje drukarki, postępuj zgodnie z instrukcjami znajdującymi się w tabeli.

Windows XP	<ol style="list-style-type: none"> 1. Kliknij Start→Panel sterowania→Drukarki i inny sprzęt→Drukarki i faksy. 2. Kliknij prawym przyciskiem myszy ikonę Dell Laser Printer 1710. 3. Kliknij Właściwości → Zainstalowane opcje (Zainstalowane opcje) → Ask Printer (Odczytaj z drukarki). 4. Kliknij przycisk OK → OK. Zamknij folder Drukarki
Windows 2000 Windows NT 4.0	<ol style="list-style-type: none"> 1. Kliknij Start→Ustawienia→Drukarki. 2. Kliknij prawym przyciskiem myszy ikonę Dell Laser Printer 1710. 3. Kliknij Właściwości → Zainstalowane opcje (Zainstalowane opcje) lub Opcje (Opcje) → Ask Printer (Odczytaj z drukarki (lub Update Now (Aktualizuj teraz))). 4. Kliknij przycisk OK → OK. Zamknij folder Drukarki
Windows Me Windows 98 SE	<ol style="list-style-type: none"> 1. Kliknij Start→Ustawienia→Drukarki. 2. Kliknij prawym przyciskiem myszy ikonę Dell Laser Printer 1710. 3. Kliknij Właściwości → Urządzenie (lub Funkcje) → Update (Aktualizuj) (lub Update Now (Aktualizuj teraz)). 4. Kliknij przycisk OK → OK. Zamknij folder Drukarki

Jeżeli opcje Update (Aktualizuj) lub Ask Printer (Odczytaj z drukarki) są niedostępne, wykonaj następujące czynności:

- a. Na liście Dostępne opcje kliknij Zasobnik na 550 arkuszy.
- b. Kliknij przycisk Dodaj.
- c. Kliknij przycisk OK, a następnie zamknij folder Drukarki.

Jeżeli opcje Update Now (Aktualizuj teraz) lub Ask Printer (Odczytaj z drukarki) są niedostępne, wykonaj następujące czynności:

- a. Na liście Opcje znajdź Zasobnik na 550 arkuszy.
- b. Zmień wartość ustawienia z Niezainstalowany na Zainstalowany.
- c. Kliknij przycisk OK, a następnie zamknij folder Drukarki.

Drukarka Dell Laser Printer 1710n

Rozmiar i typ papieru dla drukarki 1710n konfigurowany jest przy pomocy narzędzia Dell Printer Configuration Web Tool.

Aby zmienić rozmiar i typ papieru dla drukarki 1710n, wykonaj następujące czynności:

1. Wpisz sieciowy adres IP drukarki do przeglądarki WWW.

 **UWAGA:** Jeżeli nie znasz adresu IP drukarki, wydrukuj stronę konfiguracji sieci, na której znajduje się adres IP. Dodatkowe informacje znajdują się w sekcji [Drukowanie i odczytywanie strony konfiguracji sieci](#).

2. Po wyświetleniu strony Stan drukarki, wybierz opcję Ustawienia drukarki w lewej kolumnie.
 3. Na stronie Ustawienia drukarki wybierz Menu papieru.
 4. Wybierz opcję ROZMIAR PAPIERU.
 5. Wybierz rozmiar papieru załadowanego do każdego z zasobników.
 6. Kliknij przycisk Wylij
 7. Zaznacz Ustawienia drukarki w lewej kolumnie.
 8. Na stronie Ustawienia drukarki wybierz Menu papieru.
 9. Wybierz opcję TYP PAPIERU.
 10. Wybierz typ papieru załadowanego do każdego z zasobników.
 11. Kliknij przycisk Wylij
-

Instalowanie opcjonalnej karty pamięci

Płytka systemowa posiada jedno złącze do zainstalowania opcjonalnej karty pamięci. Drukarka może obsługiwać karty pamięci do 128 MB (pozwalać może otrzymać 160 MB całkowitej pamięci drukarki w przypadku drukarki sieciowej i 144 MB w przypadku drukarki niepodłączonej sieciowo).



UWAGA: Jeżeli karta pamięci jest instalowana po skonfigurowaniu drukarki, należy najpierw wyłączyć drukarkę i odłączyć przewód zasilający.

1. Otwórz pokrywę przednią poprzez naciśnięcie przycisku po lewej stronie drukarki i opuszczenie pokrywy.



2. Otwórz tylne wyjście papieru.

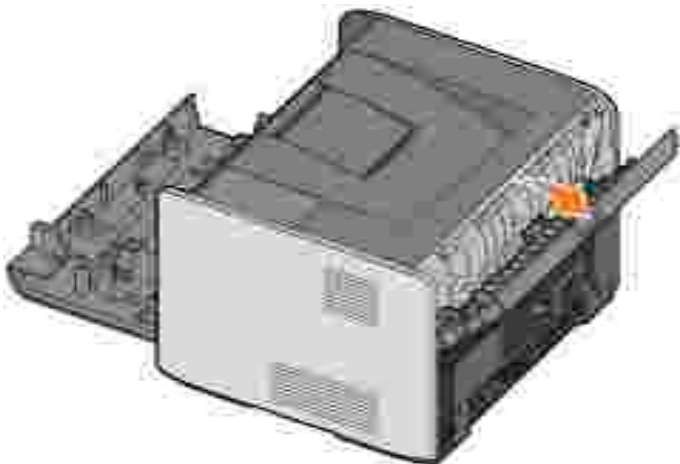

3. Otwórz pokrywę boczną naciskając zaczep z prawej przedniej strony urządzenia i odchyl pokrywę do tyłu.

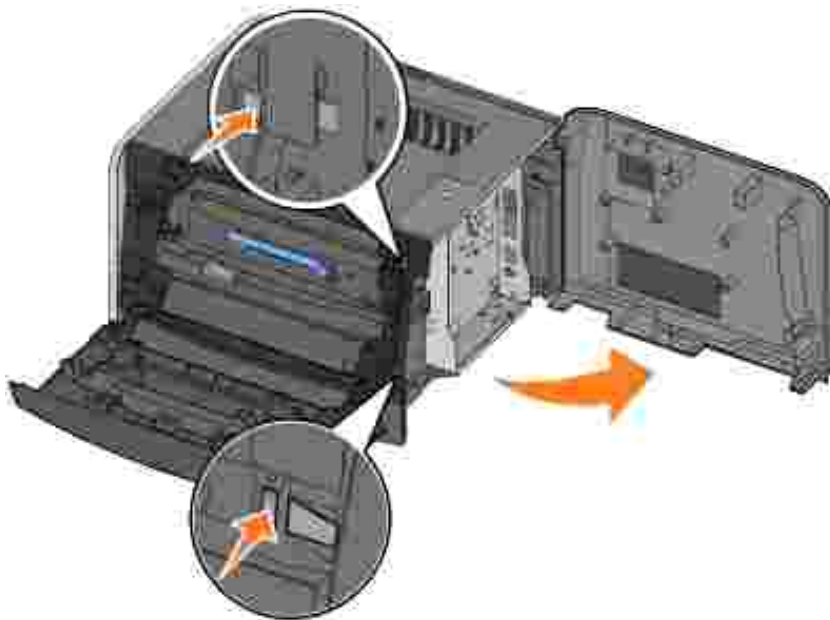

4. Otwórz zaczepy po obu stronach złącza pamięci.

 **UWAGA:** Opcje pamięci przeznaczone dla innych drukarek mogą nie działać z tą drukarką.

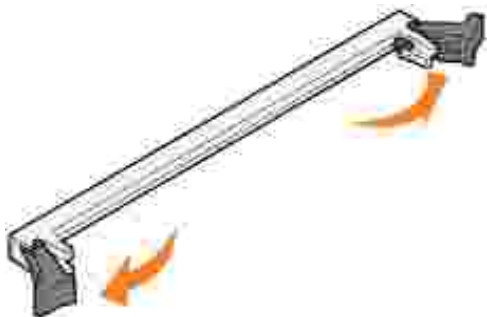

5. Rozpakuj kartę pamięci.

 **UWAGA:** Ładunki elektrostatyczne mogą uszkodzić karty pamięci. Przed dotknięciem karty pamięci należy dotknąć metalowego przedmiotu, na przykład elementu drukarki.

Unikaj dotykania punktów polaryzacyjnych, znajdujących się wzdłuż krawędzi karty.

6. Dopasuj nacięcia u dołu karty do wycięcia na złączu.

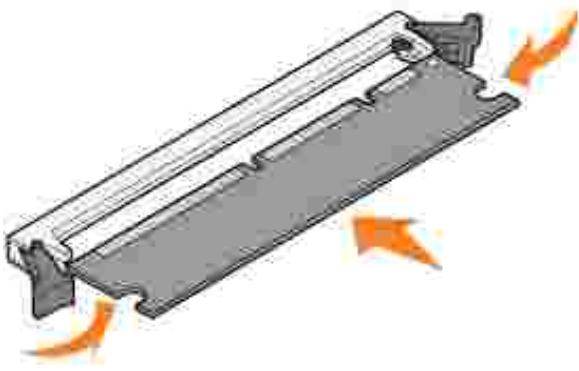

7. Wciśnij kartę pamięci do złącza, tak aby zaczepy znajdujące się po obu stronach złącza zatrzasnęły się na właściwym miejscu.

Prawidłowe włócenie karty może czasem wymagać użycia siły.

8. Upewnij się, że zaczepy zostały dopasowane do nacięcia każdej strony karty.
9. Zamknij pokryw boczny.
10. Zamknij tylne wyjście.
11. Zamknij pokryw przedni.
12. Aby zaktualizować opcje drukarki, postępuj zgodnie z następującymi instrukcjami:
 - a. W systemie *Windows XP* kliknij kolejno polecenia: Start → Panel sterowania → Drukarki i inny sprzęt → Drukarki i faksy.

W innych systemach kliknij Start → Ustawienia → Drukarki.

- b. Kliknij prawym przyciskiem myszy ikonę Dell Laser Printer 1710, a następnie zaznacz Właściwości.
- c. Na karcie Install Options (Opcje instalacji) zwiększilo pamięci w polu Printer Memory (MB) (Pamięć drukarki w MB).
- d. Kliknij przycisk OK.

Ładowanie papieru

- [Ładowanie zasobników na 250 i 550 arkuszy](#)
 - [Ładowanie podajnika ręcznego](#)
 - [Korzystanie z tylnego wyjścia papieru](#)
-

Ładowanie zasobników na 250 i 550 arkuszy

Aby załadować papier do zasobników na 250 i 550 arkuszy, należy postępować zgodnie z poniższymi instrukcjami.

1. Wyjmij zasobnik.



2. Przygotuj stos papieru do załadowania, wyginaj c lub kartkuj c go w obie strony. Wyrównaj krawędzie arkuszy na płaskiej powierzchni.



3. Załaduj papier do zasobnika, stron do druku skierowaną w dół.

Upewnij się, że papier leży poniżej znacznika maksymalnej wysokości stosu, znajdującego się na prowadnicach szerokości. Umieszczenie w zasobniku zbyt wielu arkuszy może powodować zacięcia papieru.

4. Przesuń obie prowadnice szerokości i prowadnicę długości tak, aby przylegały do stosu papieru.

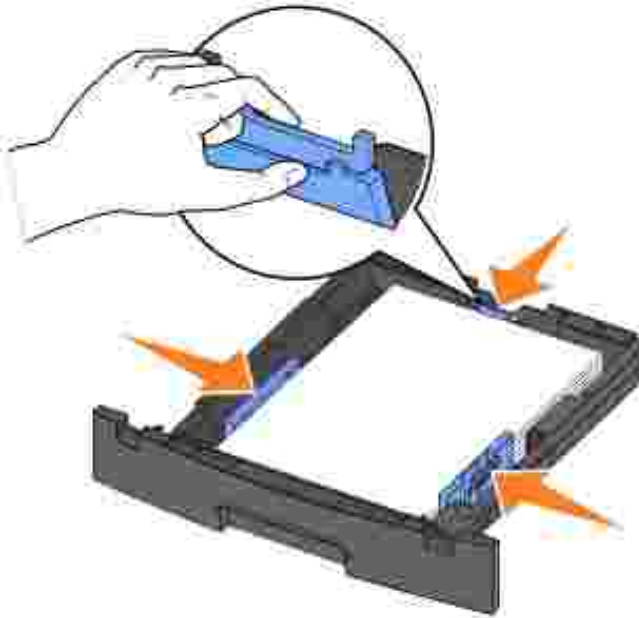

Jeżeli ładujesz papier formatu Legal lub Folio, naciśnij zatrzask znajdujący się z tyłu zasobnika i wyciągnij przedłużenie, a zaskoczy na właściwe miejsce.

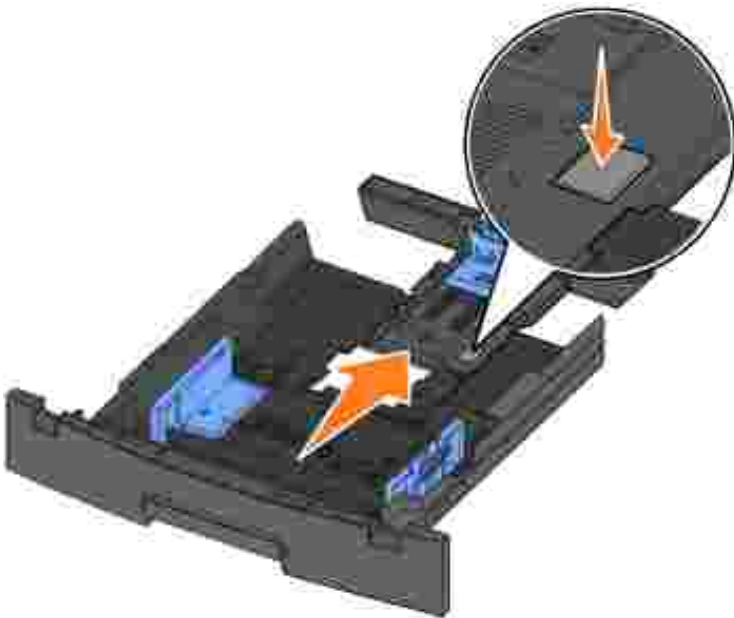

5. Włóż zasobnik.



6. Rozłóż podpórkę papieru w odbiorniku.



Ładowanie podajnika ręcznego

Podajnik ręczny, umieszczony z przodu drukarki, umożliwia podawanie pojedynczych arkuszy nośnika do druku. Podajnik ręczny może być wykorzystywany do podawania pojedynczych arkuszy różnych typów i rozmiarów papieru, innych od aktualnie załadowanych do zasobników papieru.

Aby załadować podajnik ręczny:

1. Arkusz wybranego nośnika umieszcza się stroną do druku skierowaną ku górze, centralnie względem podajnika ręcznego, tak aby początek arkusza dotknął prowadnicę papieru. Jeżeli arkusz zostanie wsunięty zbyt głęboko, drukarka pobierze nośnik zbyt wcześnie, a wydruk może być przekrzywiony.

2. Dopasuj prowadnice papieru do szerokości nośnika druku.



3. Wsuń arkusz do podajnika ręcznego, przytrzymując obie strony nośnika blisko drukarki, a zostanie automatycznie pobrany.

Nastąpi krótka przerwa pomiędzy pobraniem nośnika przez drukarkę a przekazaniem go dalej.

UWAGA: Nie należy wsuwać arkusza do podajnika na siłę. Może to spowodować zacięcie papieru.

- Koperty należy ładować stroną ze skrzydełkami skierowaną w dół oraz miejscem na znaczek z prawej strony u góry.
- Folie należy trzymać za krawędzie. Folii nie należy dotykać po stronie przeznaczonej do drukowania. Ładki palców pozostawione na folii mogą spowodować pogorszenie jakości wydruku.
- Papier firmowy należy wkładać stroną do druku skierowaną do góry i górną krawędź skierowaną w stronę drukarki.
- W przypadku wystąpienia problemów z podawaniem papieru należy obrócić papier.

Korzystanie z tylnego wyjścia papieru

Tylne wyjście umożliwia przebieganie pojedynczych arkuszy papieru prostą drogą do wydruku, zmniejszając prawdopodobieństwo związania nośnika i wystąpienia zacięcia papieru. Jest to szczególnie przydatne w przypadku nośników specjalnych, takich jak folie, koperty, etykiety, karty lub karty indeksowe.

Aby skorzystać z tylnego wyjścia, otwórz drzwiczki tylnego wyjścia. Jeżeli drzwiczki tylnego wyjścia są otwarte, wszystkie zadrukowane nośniki są wyprowadzane tylnym wyjściem. Jeżeli drzwiczki tylnego wyjścia są zamknięte, wszystkie nośniki są przesyłane do odbiornika znajdującego się u góry drukarki.



Konfigurowanie drukarki podł czzonej lokalnie

Drukarka lokalna to drukarka podł czzona do komputera przy u yciu kabla USB lub kabla równoległ ego. *Je eli drukarka jest podł czzona do sieci, a nie do komputera u ytkownika, nale y przej do sekcji [Konfigurowanie drukarki podł czzonej sieciowo](#).*

Sterownik drukarki to oprogramowanie umo liwiaj ce komunikowanie si komputera z drukark .

Je eli drukarka został a zakupiona razem z komputerem firmy Dell, sterowniki drukarki i narz dzia opisane w sekcji [Przeł d oprogramowania](#) s ju automatycznie zainstalowane i mo na od razu rozpocz drukowanie.

Je eli drukarka firmy Dell został a zakupiona oddzielnie, nale y skorzysta z dysku *CD Drivers and Utilities* (Sterowniki i narz dzia), aby zainstalowa funkcje opisane w sekcji [Przeł d oprogramowania](#). Za pomoc poni szej tabeli mo na znale instrukcje dotycz ce instalacji sterowników dla okre lonego systemu operacyjnego.

System operacyjny komputera
Korzystanie z systemu Windows XP Professional x64 oraz kabla USB lub równoległ ego
Korzystanie z systemu Windows XP oraz kabla USB lub równoległ ego
Korzystanie z systemu Windows XP oraz kabla USB lub równoległ ego
Korzystanie z systemu Windows 2000 oraz kabla USB lub równoległ ego
Korzystanie z systemu Windows NT oraz kabla równoległ ego
Korzystanie z systemu Windows Me oraz kabla USB lub równoległ ego
Korzystanie z systemu Windows 98 SE oraz kabla USB lub równoległ ego
Korzystanie z systemu Macintosh OS 9.2 i OS 10.2

Przed zainstalowaniem niesystemowego sterownika z dysku CD *Drivers and Utilities* (Sterowniki i narz dzia) proces rozpoznawania urz dzenia Plug and Play firmy Microsoft musi zosta zako czony.

Dotyczy u ytkowników systemu Linux: instrukcje dotycz ce instalacji zawarte s na dysku CD *Drivers and Utilities* zawieraj cym sterowniki i narz dzia. Aby uzyska dost p do dokumentacji, nale y przej do folderu `unix/docs` na dysku CD.

Korzystanie z systemu Windows XP Professional x64 oraz kabla USB lub równoległ ego



UWAGA: W systemie Windows XP Professional x64 instalacja sterowników drukarek mo e by przeprowadzona przez osoby posiadaj ce uprawnienia administracyjne.

Po podłączeniu kabla i włączeniu drukarki na ekranie komputera zostanie wyświetlony Kreator znajdowania nowego sprzętu.

1. Włóż dysk CD *Drivers and Utilities* (Sterowniki i narzędzia) do komputera.

Kreator automatycznie wyszuka odpowiedni sterownik.

2. Przewiń list sterowników do pozycji D:\Drivers\Print\x64\dkaaayb40.inf zaznaczonej w kolumnie Lokalizacja. Zamiast D:\ wyświetlana będzie litera oznaczająca stację CD-ROM komputera.
3. Kliknij przycisk Dalej.

Kreator skopiuje wszystkie niezbędne pliki i zainstaluje sterowniki drukarki.

4. Po zainstalowaniu oprogramowania kliknij przycisk Zakończ.
5. Oprogramowanie instalacyjne znajduje się na dysku CD *Drivers and Utilities* (Sterowniki i narzędzia) powinno uruchomić się automatycznie.

Jeżeli dysk CD nie uruchomi się automatycznie, kliknij polecenia Start→Uruchom, wpisz D:\setup.exe (gdzie D oznacza literę stacji CD-ROM), a następnie kliknij przycisk OK.

6. Po pojawieniu się ekranu dysku CD *Drivers and Utilities* (Sterowniki i narzędzia), kliknij opcję Instalacja osobista — Instalacja drukarki tylko do użytku na komputerze lokalnym, aby zainstalować dodatkowe oprogramowanie na komputerze.
7. Wybierz drukarkę z menu rozwijanego.
8. Wybierz opcję Instalacja typowa (zalecana), a następnie kliknij przycisk Zainstaluj.

Po zainstalowaniu wszystkich plików na komputerze zostanie wyświetlony ekran Gratulacje.

9. Kliknij opcję Drukowanie strony testowej, aby sprawdzić konfigurację drukarki.
10. Jeżeli strona testowa jest drukowana poprawnie, kliknij przycisk Zakończ.

Korzystanie z systemu Windows XP oraz kabla USB lub równoległego



UWAGA: W systemie Windows XP Professional instalacja sterowników drukarek może być przeprowadzona przez osoby posiadające uprawnienia administracyjne.

Po podłączeniu kabla i włączeniu drukarki na ekranie komputera zostanie wyświetlony Kreator znajdowania nowego sprzętu.

1. Włóż dysk CD *Drivers and Utilities* (Sterowniki i narzędzia) do komputera.

Kreator automatycznie wyszuka odpowiedni sterownik.

- Przewi list sterowników do pozycji D:\Drivers\Print\Win_2kXP\dkaay2da.inf zaznaczonej w kolumnie Lokalizacja. Zamiast D:\ wyświetlana będzie litera oznaczająca stację CD-ROM komputera.
- Kliknij przycisk Dalej.

Kreator skopiuje wszystkie niezbędne pliki i zainstaluje sterowniki drukarki.

- Po zainstalowaniu oprogramowania kliknij przycisk Zakończ.
- Oprogramowanie instalacyjne znajduje się na dysku CD *Drivers and Utilities* (Sterowniki i narzędzia) powinno uruchomić się automatycznie.

Jeżeli dysk CD nie uruchomi się automatycznie, kliknij polecenia Start→Uruchom, wpisz D:\setup.exe (gdzie D oznacza literę stacji CD), a następnie kliknij OK.

- Po pojawieniu się ekranu dysku CD *Drivers and Utilities* (Sterowniki i narzędzia), kliknij opcję Instalacja osobista — Instalacja drukarki tylko do użytku na komputerze lokalnym, aby zainstalować dodatkowe oprogramowanie na komputerze.
- Wybierz drukarkę z menu rozwijanego.
- Wybierz opcję Instalacja typowa (zalecana), a następnie kliknij przycisk Zainstaluj.

Po zainstalowaniu wszystkich plików na komputerze zostanie wyświetlony ekran Gratulacje.

- Kliknij opcję Drukowanie strony testowej, aby sprawdzić konfigurację drukarki.
- Jeżeli strona testowa jest drukowana poprawnie, kliknij przycisk Zakończ.

Korzystanie z systemu Windows 2003 Server oraz kabla USB lub równoległego

Po podłączeniu kabla i włączeniu drukarki na ekranie komputera zostanie wyświetlony Kreator znajdowania nowego sprzętu.

- Włóż dysk CD *Drivers and Utilities* (Sterowniki i narzędzia) do komputera.

Kreator automatycznie wyszuka odpowiedni sterownik.

- Przewi list sterowników do pozycji D:\Drivers\Print\Win_2kXP\dkaay2da.inf zaznaczonej w kolumnie Lokalizacja. Zamiast D:\ wyświetlana będzie litera oznaczająca stację CD-ROM komputera.
- Kliknij przycisk Dalej.

Kreator skopiuje wszystkie niezbędne pliki i zainstaluje sterowniki drukarki.

- Po zainstalowaniu oprogramowania kliknij przycisk Zakończ.

5. Oprogramowanie instalacyjne znajdujące się na dysku CD *Drivers and Utilities* (Sterowniki i narzędzia) powinno uruchomić się automatycznie.

Jeżeli dysk CD nie uruchomi się automatycznie, kliknij polecenia Start→Uruchom, wpisz D:\setup.exe (gdzie D oznacza literę stacji CD-ROM), a następnie kliknij przycisk OK. Po pojawieniu się ekranu Pobieranie pliku, kliknij przycisk Otwórz.

6. Po pojawieniu się ekranu dysku CD *Drivers and Utilities* (Sterowniki i narzędzia), kliknij opcję Instalacja osobista — Instalacja drukarki tylko do użytku na komputerze lokalnym, aby zainstalować dodatkowe oprogramowanie na komputerze.
7. Wybierz drukarkę z menu rozwijanego.
8. Wybierz opcję Instalacja typowa (zalecana), a następnie kliknij przycisk Zainstaluj.

Po zainstalowaniu wszystkich plików na komputerze zostanie wyświetlony ekran Gratulacje.

9. Kliknij opcję Drukowanie strony testowej, aby sprawdzić konfigurację drukarki.
10. Jeżeli strona testowa jest drukowana poprawnie, kliknij przycisk Zakończ.

Korzystanie z systemu Windows 2000 oraz kabla USB lub równoległego

Po podłączeniu kabla i włączeniu drukarki na ekranie komputera zostanie wyświetlony Kreator znajdowania nowego sprzętu.

1. Włóż dysk CD *Drivers and Utilities* (Sterowniki i narzędzia), a następnie kliknij przycisk Dalej.
2. Wybierz opcję Wyszukaj odpowiedni sterownik, a następnie kliknij przycisk Dalej.
3. Wybierz opcję Określona lokalizacją a następnie kliknij przycisk Dalej.
4. Przejdź do folderu sterownika drukarki na dysku CD *Drivers and Utilities* (Sterowniki i narzędzia).

D:\Drivers\Print\Win_2kXP\

Zastąp literę D:\ literą oznaczającą stację CD-ROM (np. wpisz D:\ jeżeli D jest literą dysku stacji CD).

5. Kliknij przycisk Otwórz, a następnie kliknij przycisk OK.
6. Kliknij przycisk Dalej, aby zainstalować wyświetlony sterownik.

D:\Drivers\Print\Win_2kXP\dkaay2da.inf

7. Po zainstalowaniu oprogramowania kliknij przycisk Zakończ.
8. Oprogramowanie instalacyjne znajdujące się na dysku CD *Drivers and Utilities* (Sterowniki i narzędzia) powinno uruchomić się automatycznie.

Jeśli dysk CD nie uruchomi się automatycznie, kliknij polecenia Start→Uruchom, wpisz D:\setup.exe (gdzie D oznacza literę stacji CD), a następnie kliknij OK.

- Po pojawieniu się ekranu dysku CD *Drivers and Utilities* (Sterowniki i narzędzia), kliknij opcję Instalacja osobista — Instalacja drukarki tylko do użytku na komputerze lokalnym, aby zainstalować dodatkowe oprogramowanie na komputerze.
- Wybierz drukarkę z menu rozwijanego.
- Wybierz opcję Instalacja typowa (zalecana), a następnie kliknij przycisk Zainstaluj.

Po zainstalowaniu wszystkich plików na komputerze zostanie wyświetlony ekran Gratulacje.

- Kliknij opcję Drukowanie strony testowej, aby sprawdzić konfigurację drukarki.
- Jeśli strona testowa jest drukowana poprawnie, kliknij przycisk Zakończ.

Korzystanie z systemu Windows NT oraz kabla równoległego

 **UWAGA:** Instalacja sterowników drukarek może być przeprowadzona tylko przez osoby posiadające uprawnienia administracyjne.

- Włóż dysk CD *Drivers and Utilities* (Sterowniki i narzędzia).
- Po pojawieniu się ekranu dysku CD *Drivers and Utilities* (Sterowniki i narzędzia), kliknij opcję Instalacja osobista — Instalacja drukarki tylko do użytku na komputerze lokalnym, aby zainstalować dodatkowe oprogramowanie na komputerze (tym komputerze), aby zainstalować dodatkowe oprogramowanie na komputerze.
- Wybierz drukarkę z menu rozwijanego.
- Wybierz opcję Instalacja typowa (zalecana), a następnie kliknij przycisk Zainstaluj.

Po zainstalowaniu wszystkich plików na komputerze zostanie wyświetlony ekran Gratulacje.

- Kliknij przycisk Zakończ, aby wyjść z ekranu dysku CD *Drivers and Utilities* (Sterowniki i narzędzia).

Korzystanie z systemu Windows Me oraz kabla USB lub równoległego

 **UWAGA:** W zależności od oprogramowania i uprzednio zainstalowanych drukarek na komputerze, wyświetlane ekrany mogą różnić się od opisanych w niniejszych instrukcjach.

Jeśli drukarka jest podłączona za pośrednictwem kabla USB, należy zainstalować zarówno sterownik portu USB jak i niesystemowy sterownik drukarki.

Po podłączeniu kabla i włączeniu drukarki na ekranie komputera zostanie wyświetlony Kreator dodawania nowego sprzętu.

1. Włóż dysk CD *Drivers and Utilities* (Sterowniki i narzędzia).

W przypadku korzystania z kabla USB kreator automatycznie odnajdzie na dysku CD sterownik USB i zainstaluje go.

W przypadku korzystania z kabla równoległego, przejdź do [etapu 3](#).

2. Po znalezieniu sterownika portu USB kliknij przycisk **Zakończ**.
3. Wybierz opcję **Automatyczne wyszukiwanie najlepszego sterownika (zalecane)**, a następnie kliknij przycisk **Dalej**.

Kreator rozpocznie szukanie sterownika.

4. Wybierz **D:\Drivers\Print\Win_9xme\<folder języka>\dkaay2da.inf** z listy wyświetlanej na ekranie (gdzie D oznacza literę dysku stacji CD), a następnie kliknij przycisk **OK**.
5. Kliknij przycisk **Dalej**, aby zainstalować sterownik drukarki.
6. Aby zakończyć instalację, kliknij przycisk **Dalej**.
7. Użyj domyślnej nazwy drukarki (np. Dell Laser Printer 1710) lub wpisz unikatową nazwę dla drukarki, a następnie kliknij przycisk **Dalej**.
8. Kliknij przycisk **Tak** (zalecane), a następnie kliknij przycisk **Zakończ**, aby wydrukować stronę testową.
9. Po wydrukowaniu strony testowej kliknij przycisk **Tak**, aby zamknąć okno.
10. Kliknij przycisk **Zakończ**, aby zakończyć instalację i zamknąć kreatora.
11. Oprogramowanie instalacyjne znajdujące się na dysku CD *Drivers and Utilities* (Sterowniki i narzędzia) powinno uruchomić się automatycznie.

Jeśli dysk CD nie uruchomi się automatycznie, kliknij polecenia **Start**→**Uruchom**, wpisz **D:\setup.exe** (gdzie D oznacza literę stacji CD), a następnie kliknij **OK**.

12. Po pojawieniu się ekranu dysku CD *Drivers and Utilities* (Sterowniki i narzędzia), kliknij opcję **Instalacja osobista — Instalacja drukarki tylko do użytku na komputerze lokalnym**, aby zainstalować dodatkowe oprogramowanie na komputerze (tym komputerze), aby zainstalować dodatkowe oprogramowanie na komputerze.
13. Wybierz drukarkę z menu rozwijanego.
14. Wybierz opcję **Instalacja typowa** (zalecana), a następnie kliknij przycisk **Zainstaluj**.

Po zainstalowaniu wszystkich plików na komputerze zostanie wyświetlony ekran **Gratulacje**.

15. Kliknij przycisk **Zakończ**, aby wyjść z ekranu dysku CD *Drivers and Utilities* (Sterowniki i narzędzia).
-

Korzystanie z systemu Windows 98 SE oraz kabla USB lub równoległego



UWAGA: W zależności od oprogramowania i uprzednio zainstalowanych drukarek na komputerze, wyświetlane ekrany mogą różnić się od opisanych w niniejszych instrukcjach.

Jeżeli drukarka jest podłączona za pośrednictwem kabla USB, należy zainstalować zarówno sterownik portu USB jak i niesystemowy sterownik drukarki.

Po podłączeniu kabla i włączeniu drukarki na ekranie komputera zostanie wyświetlony Kreator znajdowania nowego sprzętu.

1. Włóż dysk CD *Drivers and Utilities* (Sterowniki i narzędzia), a następnie kliknij przycisk **Dalej**.
2. Wybierz opcję **Wyszukaj odpowiedni sterownik**, a następnie kliknij przycisk **Dalej**.
3. W przypadku korzystania z kabla USB, zaznacz *tylko* opcję **Stacja CD-ROM**, a następnie kliknij przycisk **Dalej**.

W przypadku korzystania z kabla równoległego, przejdź do [etapu 8](#).

4. Po znalezieniu sterownika portu USB przez kreatora kliknij przycisk **Dalej**.
5. Po zainstalowaniu sterownika portu USB kliknij przycisk **Zakończ**.

Kreator wyświetli monit o wyszukiwanie nowych sterowników.

6. Kliknij przycisk **Dalej**, aby wyszukać sterownik drukarki.
7. Wybierz opcję **Wyszukaj odpowiedni sterownik**, a następnie kliknij przycisk **Dalej**.
8. Wybierz opcję **Określona lokalizacja** a następnie kliknij przycisk **Dalej**.
9. Przejdź do folderu sterownika drukarki na dysku CD *Drivers and Utilities* (Sterowniki i narzędzia).

D:\Drivers\Print\Win_9xme**<folder z danym językiem>**\dkaay2da.inf
10. Podświetl sterownik, a następnie wybierz opcję **instalacja zaktualizowanego sterownika** (zalecane).
11. Kliknij przycisk **Dalej**.
12. Aby zakończyć instalację, kliknij przycisk **Dalej**.
13. Użyj domyślnej nazwy drukarki (np. Dell Laser Printer 1710) lub wpisz unikatową nazwę dla drukarki, a następnie kliknij przycisk **Dalej**.
14. Wybierz **Tak**, aby wydrukować stron testów, a następnie kliknij przycisk **Zakończ**.

Wszystkie niezbędne pliki zostały zainstalowane na komputerze.

15. Po wydrukowaniu strony testowej kliknij przycisk Tak, aby zamknąć okno.
16. Kliknij przycisk Zakończ, aby zakończyć instalację.
17. Oprogramowanie instalacyjne znajduje się na dysku CD *Drivers and Utilities* (Sterowniki i narzędzia) powinno uruchomić się automatycznie.

Jeżeli dysk CD nie uruchomi się automatycznie, kliknij polecenia Start→Uruchom, wpisz D:\setup.exe (gdzie D oznacza literę stacji CD), a następnie kliknij OK.

18. Po pojawieniu się ekranu dysku CD *Drivers and Utilities* (Sterowniki i narzędzia), kliknij opcję Instalacja osobista — Instalacja drukarki tylko do użytku na komputerze lokalnym, aby zainstalować dodatkowe oprogramowanie na komputerze. tym komputerze), aby zainstalować dodatkowe oprogramowanie na komputerze.
19. Wybierz drukarkę z menu rozwijanego.
20. Wybierz opcję Instalacja typowa (zalecana), a następnie kliknij przycisk Zainstaluj.

Po zainstalowaniu wszystkich plików na komputerze zostanie wyświetlony ekran Gratulacje.

21. Kliknij przycisk Zakończ, aby wyjść z ekranu dysku CD *Drivers and Utilities* (Sterowniki i narzędzia).

Korzystanie z systemu Macintosh OS 9.2 i OS 10.2

Najnowsze sterowniki przeznaczone do komputerów Macintosh są dostępne do pobrania na stronie internetowej firmy Dell.

1. Wejdź na stronę internetową support.dell.com i kliknij opcję Small Business (Małe firmy).
2. W sekcji Product Support (Wsparcie techniczne produktu) kliknij opcję Downloads & Drivers (Pliki do pobrania i sterowniki).
3. Z rozwijanej listy Product Model (Model produktu) wybierz Printer (Drukarka), a następnie z listy obok wybierz 1710n (Network Laser) (Sieciowa laserowa).
4. Kliknij ikon strzałki.
5. Z rozwijanej listy Select Your Download Category (Wybierz kategorię do pobrania) wybierz Printer Drivers (Sterowniki drukarki).
6. Z rozwijanej listy Select an Operating System (Wybierz system operacyjny) wybierz Not Applicable (Nie dotyczy).
7. Z rozwijanej listy Select an Operating System Language (Wybierz język systemu operacyjnego) wybierz odpowiedni język.
8. Kliknij przycisk Submit (Wyślij).

9. W sekcji Printer Drivers (Sterowniki drukarki) wybierz drukarkę z listy.
10. W sekcji Driver (Sterownik) wybierz sterownik drukarki z listy.
11. Kliknij nazwę pliku w kolumnie File Name.
12. Wybierz opcję Download Now Using HTTP (Pobierz teraz za pomocą HTTP) lub Download Now Using FTP (Pobierz teraz za pomocą FTP).
13. Kliknij opcję I agree (Zgadzam się).
14. Wybierz opcję Zapisz, a następnie kliknij OK.
15. Wybierz miejsce zapisu i kliknij przycisk Zapisz.
16. Przejdź do pliku na swoim komputerze i kliknij go dwukrotnie, aby uruchomić instalację oprogramowania.
17. Po uruchomieniu instalacji oprogramowania kliknij przycisk Continue (Kontynuuj).
18. Wykonaj pozostałe czynności wymagane na kolejnych ekranach instalacji.



Konfigurowanie drukarki podłączonej sieciowo

- Podłączenie bezpośrednie przy użyciu kabla sieciowego (z wykorzystaniem serwera druku)
 - Podłączenie bezpośrednie przy użyciu kabla sieciowego (bez serwera druku)
 - Podłączenie przy użyciu kabla lokalnego, np. kabla USB lub równoległego (z wykorzystaniem serwera druku)
 - Drukowanie udostępniane
-

Podłączenie bezpośrednie przy użyciu kabla sieciowego (z wykorzystaniem serwera druku)

Serwer druku to komputer specjalnie przeznaczony do centralnego zarządzania zadaniami drukowania przesyłanymi ze wszystkich komputerów klientów. W przypadku, gdy drukarka jest udostępniana w środowisku małej grupy roboczej, a wszystkie zadania drukowania w sieci mają być kontrolowane, aby podłączyć drukarkę do serwera druku, należy postępować według poniższych instrukcji.

Drukowanie i odczytywanie strony konfiguracji sieci

- Przy zapalanej lampce Gotowa/Dane  nacisnąć i zwolnić przycisk Kontynuuj , aby wydrukować stronę z ustawieniami menu i stronę konfiguracji sieci.
- Sprawdzić, czy w sekcji Standardowa karta sieciowa na stronie konfiguracji sieci opcja Stan ma wartość Podłączona.
 - Jeżeli opcja Stan ma wartość Niepodłączona:
 - Upewnić się, że kabel Ethernet jest starannie podłączony do gniazda z tyłu drukarki.
 - Podłączyć kabel Ethernet do innego gniazda ściennego.
- Sprawdzić w sekcji TCP/IP na stronie konfiguracji sieci, czy adres IP, maska sieci i brama są poprawne.
- Użyć polecenia „ping” i sprawdzić, czy drukarka odpowiada. Na przykład w wierszu poleceń na komputerze sieciowym wpisać „ping”, a następnie nowy adres IP drukarki (np.192.168.0.11):

```
ping xxx.xxx.xxx.xxx
```

Jeżeli drukarka sieciowa jest aktywna, otrzymasz odpowiedź .

- Jeżeli drukarka nie odpowie lub jeżeli adres IP nie jest zgodny z oczekiwaniami:
 - Włożyć dysk CD *Drivers and Utilities* (Sterowniki i narzędzia) do komputera.
 - Oprogramowanie instalacyjne znajduje się na dysku CD *Drivers and Utilities* (Sterowniki i

narzędzia) powinno uruchomić się automatycznie.

Jeżeli dysk CD nie uruchomi się automatycznie, kliknij polecenia Start → Uruchom, wpisz **D:\setup.exe** (gdzie D oznacza literę stacji CD), a następnie kliknij przycisk OK.

- c. Po pojawieniu się ekranu dysku CD *Drivers and Utilities* (Sterowniki i narzędzia), kliknij opcję Narzędzie do ustawiania adresu IP.
- d. Wybierz drukarkę z listy *Configure Print Servers* (Konfiguruj serwery druku), a następnie kliknij opcję *TCP/IP Settings* (Ustawienia TCP/IP).
- e. Wprowadź konieczne zmiany i kliknij przycisk OK.
- f. Kliknij przycisk Zamknij.
- g. Wydrukuj i przejrzyj stroną konfiguracji sieci, aby sprawdzić wprowadzone zmiany.

Wyłączenie zapory systemu Windows XP

Jeżeli drukarka jest podłączona bezpośrednio do sieci, a zapora systemu Windows XP jest włączona, po uruchomieniu oprogramowania instalacyjnego drukarki nie można zobaczyć drukarek sieciowych. Aby zapobiec takiej sytuacji, przed zainstalowaniem oprogramowania drukarki należy wyłączyć zaporę systemu Windows XP. Aby wyłączyć lub włączyć zaporę systemu Windows XP, należy wykonać poniższe czynności.

 **UWAGA:** Firma Dell zaleca włączenie zapory systemu Windows XP po zainstalowaniu oprogramowania drukarki. Włączenie zapory systemu Windows XP po zainstalowaniu oprogramowania drukarki nie ogranicza korzystania z drukarki sieciowej.

1. Kliknij polecenia Start → Pomoc i obsługa techniczna
2. W polu Wyszukaj wpisz *zapora*, a następnie kliknij zielony strzałek.
3. Następnie Wybierz zadanie kliknij pozycję *Wyłączenie lub włączenie zapory połączenia internetowego*, a następnie postępuj zgodnie z instrukcjami wyświetlanymi na ekranie.

Po wyłączeniu zapory systemu Windows XP kontynuuj instalację drukarki.

Uruchamianie oprogramowania instalacyjnego

1. Włóż dysk CD *Drivers and Utilities* (Sterowniki i narzędzia) do komputera.
2. Oprogramowanie instalacyjne znajduje się na dysku CD *Drivers and Utilities* (Sterowniki i narzędzia) i powinno uruchomić się automatycznie.

Jeżeli dysk CD nie uruchomi się automatycznie, kliknij polecenia Start → Uruchom, wpisz **D:\setup.exe** (gdzie D oznacza literę stacji CD), a następnie kliknij przycisk OK.

3. Po pojawieniu się ekranu dysku CD *Drivers and Utilities* (Sterowniki i narzędzia), kliknij opcję *Instalacja sieciowa — Instalacja drukarki do użytku w sieci*.

4. W przypadku instalacji lokalnej: wybierz opcję Zainstaluj drukarkę na tym komputerze, a następnie kliknij przycisk Dalej.



W przypadku instalacji zdalnej:

- a. Zaznacz opcję Zainstaluj drukarkę na co najmniej jednym komputerze zdalnym, a następnie kliknij przycisk Dalej.
 - b. Wprowadź nazwę administratora i hasło, a następnie kliknij przycisk Dodaj.
 - c. Wybierz klientów lub serwery, a następnie kliknij przycisk Dalej.
5. Wybierz drukarkę sieciową, która ma zostać zainstalowana. Jeśli dana drukarka nie znajduje się na liście, kliknij przycisk Aktualizuj, aby zaktualizować listę, lub kliknij przycisk Dodaj drukarkę, aby dodać drukarkę do sieci.
 6. Zaznacz opcję Konfiguruj tę drukarkę na serwerze, a następnie kliknij przycisk Dalej.
 7. Wybierz drukarkę z listy. Nazwa drukarki znajdującej się na liście może zostać zmieniona, wprowadzając nową nazwę w polu Nazwa drukarki.
 8. Jeśli chcesz, aby inni użytkownicy w sieci mieli dostęp do tej drukarki, zaznacz opcję Udostępnij drukarkę innym komputerom w sieci i wprowadź nazwę udziału łatwego do identyfikacji przez innych użytkowników.
 9. Kliknij przycisk Dalej.
 10. Wybierz oprogramowanie i dokumentację, które chcesz zainstalować, a następnie kliknij przycisk Zainstaluj.
 11. Po pojawieniu się ekranu Gratulacje! wybierz, czy chcesz ponownie uruchomić komputer czy też nie, a następnie kliknij przycisk Zakończ.

Podłączenie bezpośrednio przy użyciu kabla sieciowego (bez serwera druku)

W przypadku, gdy drukarka jest udostępniana w środowisku małej grupy roboczej bez użycia serwera druku, aby podłączyć drukarkę bezpośrednio do komputera klienta, należy postępować według poniższych instrukcji.

Drukowanie i odczytywanie strony konfiguracji sieci.

1. Przy zapalanej lampce Gotowa/Dane  naciśnij i zwolnij przycisk Kontynuuj , aby wydrukować stronę z ustawieniami menu i stron konfiguracji sieci.
2. Sprawdź, czy w sekcji Standardowa karta sieciowa na stronie konfiguracji sieci opcja Stan ma wartość Podłączona.

Jeśli opcja Stan ma wartość Niepodłączona:

- o Upewnij się, że kabel Ethernet jest starannie podłączony do gniazda z tyłu drukarki.
- o Podłącz kabel Ethernet do innego gniazda ściennego.

3. Sprawdź w sekcji TCP/IP na stronie konfiguracji sieci, czy adres IP, maska sieci i brama są poprawne.
4. Użyj polecenia „ping” i sprawdź, czy drukarka odpowiada. Na przykład w wierszu poleceń na komputerze sieciowym wpisz „ping”, a następnie nowy adres IP drukarki (np.192.168.0.11):

```
ping xxx.xxx.xxx.xxx
```

Jeśli drukarka sieciowa jest aktywna, otrzymasz odpowiedź .

5. Jeśli drukarka nie odpowie lub jeśli adres IP nie jest zgodny z oczekiwaniami:

- a. Włóż dysk CD *Drivers and Utilities* (Sterowniki i narzędzia) do komputera.
- b. Oprogramowanie instalacyjne znajdujące się na dysku CD *Drivers and Utilities* (Sterowniki i narzędzia) powinno uruchomić się automatycznie.

Jeśli dysk CD nie uruchomi się automatycznie, kliknij polecenia Start→Uruchom, wpisz **D:\setup.exe** (gdzie D oznacza literę stacji CD), a następnie kliknij przycisk OK.

- c. Po pojawieniu się ekranu dysku CD *Drivers and Utilities* (Sterowniki i narzędzia), kliknij opcję Narzędzie do ustawiania adresu IP.
- d. Wybierz drukarkę z listy Configure Print Servers (Konfiguruj serwery wydruków), a następnie kliknij opcję TCP/IP Settings (Ustawienia TCP/IP).
- e. Wprowadź konieczne zmiany i kliknij przycisk OK.
- f. Kliknij przycisk Zamknij.
- g. Wydrukuj i przeglądaj stron konfiguracji sieci, aby sprawdzić wprowadzone zmiany.

Instalacja sterowników drukarki dla wszystkich klientów.

1. Włóż dysk CD *Drivers and Utilities* (Sterowniki i narzędzia) do komputera.
2. Oprogramowanie instalacyjne znajdujące się na dysku CD *Drivers and Utilities* (Sterowniki i narzędzia) powinno uruchomić się automatycznie.

Jeśli dysk CD nie uruchomi się automatycznie, kliknij polecenia Start→Uruchom, wpisz **D:\setup.exe** (gdzie D oznacza literę stacji CD), a następnie kliknij przycisk OK.

3. Po pojawieniu się ekranu dysku CD *Drivers and Utilities* (Sterowniki i narzędzia), kliknij opcję Instalacja sieciowa — Instalacja drukarki do użytku w sieci.
4. Zaznacz opcję Zainstaluj drukarkę na co najmniej jednym komputerze zdalnym, a następnie

- kliknij przycisk Dalej.
5. Wprowadź nazwę administratora i hasło, a następnie kliknij przycisk Dodaj.
 6. Wybierz klienty lub serwery, a następnie kliknij przycisk Dalej.
 7. Wybierz drukarkę sieciową, która ma zostać zainstalowana, a następnie kliknij przycisk Dalej. Jeśli dana drukarka nie znajduje się na liście, kliknij przycisk Aktualizuj, aby zaktualizować listę, lub kliknij przycisk Dodaj drukarkę, aby dodać drukarkę do sieci.
 8. Wybierz drukarkę z listy. Nazwa drukarki znajdującej się na liście może zostać zmieniona, wprowadzając nową nazwę w polu Nazwa drukarki.
 9. Jeśli chcesz, aby inni użytkownicy w sieci mieli dostęp do tej drukarki, zaznacz opcję Udostępniaj drukarkę innym komputerom w sieci i wprowadź nazwę udziału łatwego do identyfikacji przez innych użytkowników.
 10. Kliknij przycisk Dalej.
 11. Wybierz oprogramowanie i dokumentację, które chcesz zainstalować, a następnie kliknij przycisk Zainstaluj.
 12. Po pojawieniu się ekranu Gratulacje! wydrukuj stron testów, aby sprawdzić, czy oprogramowanie zostało prawidłowo zainstalowane.
 13. Aby wyjść z programu, kliknij przycisk Zakończ.
-

Podłączenie przy użyciu kabla lokalnego, np. kabla USB lub równoległego (z wykorzystaniem serwera druku)

Jeśli drukarka jest podłączona za pomocą kabla USB lub kabla równoległego i ma być udostępniana wielu użytkownikom, postępuj zgodnie z poniższymi instrukcjami, aby podłączyć drukarkę do serwera druku.

 **UWAGA:** Aby uzyskać dostęp do narzędzia Dell Printer Configuration Web Tool, do podłączenia drukarki należy użyć kabla sieciowego. Aplikacja ta jest niedostępna, jeśli drukarka jest podłączona do komputera za pośrednictwem kabla USB lub kabla równoległego.

Instalacja sterowników drukarki na serwerze

Przed zainstalowaniem niesystemowego sterownika z dysku CD *Drivers and Utilities* (Sterowniki i narzędzia) proces rozpoznawania urządzenia Plug and Play firmy Microsoft musi zostać zakończony.

Dotyczy użytkowników systemu Linux: Instrukcje dotyczące instalacji zawarte są na dysku CD *Drivers and Utilities* (Sterowniki i narzędzia). Aby uzyskać dostęp do dokumentacji, należy przejść do folderu `unix\docs` na dysku CD.

System operacyjny serwera druku

[Korzystanie z systemu Windows XP Professional x64 oraz kabla USB lub równoległego](#)

[Korzystanie z systemu Windows XP oraz kabla USB lub równoległego](#)

[Korzystanie z systemu Windows 2003 Server oraz kabla USB lub równoległego](#)

[Korzystanie z systemu Windows 2000 oraz kabla USB lub równoległego](#)

[Korzystanie z systemu Windows NT oraz kabla równoległego](#)

[Korzystanie z systemu Windows Me oraz kabla USB lub równoległego](#)

[Korzystanie z systemu Windows 98 SE oraz kabla USB lub równoległego.](#)

[Korzystanie z systemu Macintosh OS 9.2 i OS 10.2](#)

Korzystanie z systemu Windows XP Professional x64 oraz kabla USB lub równoległego

 **UWAGA:** W systemie Windows XP Professional x64 instalacja sterowników drukarek może być przeprowadzona przez osoby posiadające uprawnienia administracyjne.

Po podłączeniu kabla i włączeniu drukarki na ekranie komputera zostanie wyświetlony Kreator znajdowania nowego sprzętu.

1. Włóż dysk CD *Drivers and Utilities* (Sterowniki i narzędzia) do komputera.

Kreator automatycznie wyszuka odpowiedni sterownik.

2. Przewiń listę sterowników do pozycji D:\Drivers\Print\x64\dkaayb40.inf zaznaczonej w kolumnie Lokalizacja. Zamiast D:\ wyświetlana będzie litera oznaczająca stację CD-ROM komputera.
3. Kliknij przycisk Dalej.

Kreator skopiuje wszystkie niezbędne pliki i zainstaluje sterowniki drukarki.

4. Po zainstalowaniu oprogramowania kliknij przycisk Zakończ.
5. [Uruchom oprogramowanie instalacyjne.](#)

Korzystanie z systemu Windows XP oraz kabla USB lub równoległego

 **UWAGA:** W systemie Windows XP Professional instalacja sterowników drukarek może być przeprowadzona przez osoby posiadające uprawnienia administracyjne.

Po podłączeniu kabla i włączeniu drukarki na ekranie komputera zostanie wyświetlony Kreator znajdowania nowego sprzętu.

1. Włóż dysk CD *Drivers and Utilities* (Sterowniki i narzędzia) do komputera.

Kreator automatycznie wyszuka odpowiedni sterownik.

2. Przewi list sterowników do pozycji D:\Drivers\Print\Win_2kXP\dkaay2da.inf zaznaczonej w kolumnie Lokalizacja. Zamiast D:\ wyświetlana będzie litera oznaczająca stację CD-ROM komputera.
3. Kliknij przycisk Dalej.

Kreator skopiuje wszystkie niezbędne pliki i zainstaluje sterowniki drukarki.

4. Po zainstalowaniu oprogramowania kliknij przycisk Zakończ.
5. [Uruchom oprogramowanie instalacyjne.](#)

Korzystanie z systemu Windows 2003 Server oraz kabla USB lub równoległego

Po podłączeniu kabla i włączeniu drukarki na ekranie komputera zostanie wyświetlony Kreator znajdowania nowego sprzętu.

1. Włóż dysk CD *Drivers and Utilities* (Sterowniki i narzędzia) do komputera.

Kreator automatycznie wyszuka odpowiedni sterownik.

2. Przewi list sterowników do pozycji D:\Drivers\Print\Win_2kXP\dkaay2da.inf zaznaczonej w kolumnie Lokalizacja. Zamiast D:\ wyświetlana będzie litera oznaczająca stację CD-ROM komputera.
3. Kliknij przycisk Dalej.

Kreator skopiuje wszystkie niezbędne pliki i zainstaluje sterowniki drukarki.

4. Po zainstalowaniu oprogramowania kliknij przycisk Zakończ.
5. [Uruchom oprogramowanie instalacyjne.](#)

Korzystanie z systemu Windows 2000 oraz kabla USB lub równoległego

Po podłączeniu kabla i włączeniu drukarki na ekranie komputera zostanie wyświetlony Kreator znajdowania nowego sprzętu.

1. Włóż dysk CD *Drivers and Utilities* (Sterowniki i narzędzia), a następnie kliknij przycisk Dalej.
2. Wybierz opcję Wyszukaj odpowiedni sterownik, a następnie kliknij przycisk Dalej.
3. Wybierz opcję Określona lokalizacja a następnie kliknij przycisk Dalej.
4. Przejdź do folderu sterownika drukarki na dysku CD *Drivers and Utilities* (Sterowniki i narzędzia).

D:\Drivers\Print\Win_2kXP\

Zastąp literę D:\ literą oznaczając stację CD-ROM (np. wpisz D:\ jeżeli D jest literą dysku stacji CD).

5. Kliknij przycisk Otwórz, a następnie kliknij przycisk OK.
6. Kliknij przycisk Dalej, aby zainstalować wyświetlony sterownik.

D:\Drivers\Print\Win_2kXP\dkaay2da.inf

7. Po zainstalowaniu oprogramowania kliknij przycisk Zakończ.
8. [Uruchom oprogramowanie instalacyjne.](#)

Korzystanie z systemu Windows NT oraz kabla równoległego

 **UWAGA:** Instalacja sterowników drukarek może być przeprowadzona tylko przez osoby posiadające uprawnienia administracyjne.

[Uruchom oprogramowanie instalacyjne.](#)

Korzystanie z systemu Windows Me oraz kabla USB lub równoległego

 **UWAGA:** W zależności od oprogramowania i uprzednio zainstalowanych drukarek na komputerze, wyświetlane ekrany mogą różnić się od opisanych w niniejszych instrukcjach.

Jeżeli drukarka jest podłączona za pośrednictwem kabla USB, należy zainstalować zarówno sterownik portu USB jak i niesystemowy sterownik drukarki.

Po podłączeniu kabla i włączeniu drukarki, na ekranie komputera zostanie wyświetlony Kreator dodawania nowego sprzętu.

1. Włóż dysk CD *Drivers and Utilities* (Sterowniki i narzędzia).

W przypadku korzystania z kabla USB kreator automatycznie odnajdzie na dysku CD sterownik USB i zainstaluje go.

W przypadku korzystania z kabla równoległego przejdź do [punktu 3](#).

2. Po znalezieniu sterownika portu USB kliknij przycisk Zakończ.
3. Wybierz opcję Automatyczne wyszukiwanie najlepszego sterownika (zalecane), a następnie kliknij przycisk Dalej.

Kreator rozpocznie szukanie sterownika.

4. Wybierz **D:\Drivers\Print\Win_9xme\<folder języka>\dkaay2da.inf** z listy wyświetlanej na ekranie (gdzie D oznacza literę dysku stacji CD), a następnie kliknij przycisk OK.
5. Kliknij przycisk Dalej, aby zainstalować sterownik drukarki.
6. Aby zakończyć instalację, kliknij przycisk Dalej.

7. Ujedy domylniej nazwy drukarki (np. Dell Laser Printer 1710) lub wpisz unikatow nazw dla drukarki, a nastpnie kliknij przycisk Dalej.
8. Kliknij przycisk Tak (zalecane), a nastpnie kliknij przycisk Zako cz, aby wydrukowa stron testow.
9. Po wydrukowaniu strony testowej kliknij przycisk Tak, aby zamkn okno.
10. Kliknij przycisk Zako cz, aby zako czy instalacj i zamkn kreatora.
11. [Uruchom oprogramowanie instalacyjne.](#)

Korzystanie z systemu Windows 98 SE oraz kabla USB lub równoległego.

 **UWAGA:** W zale no ci od oprogramowania i uprzednio zainstalowanych drukarek na komputerze, wywietlane ekrany mog ró ni si od opisanych w niniejszych instrukcjach.

Je eli drukarka jest podł czana za po rednictwem kabla USB, nale y zainstalowa zarówno sterownik portu USB jak i niesystemowy sterownik drukarki.

Po podł czeniu kabla i wł czeniu drukarki na ekranie komputera zostanie wywietlony Kreator znajdowania nowego sprz tu.

1. Wł ó dysk CD *Drivers and Utilities* (Sterowniki i narz dzia), a nastpnie kliknij przycisk Dalej.
2. Wybierz opcj Wyszukaj odpowiedni sterownik, a nastpnie kliknij przycisk Dalej.
3. W przypadku korzystania z kabla USB, zaznacz *jedynie* opcj Stacja CD-ROM, a nastpnie kliknij przycisk Dalej.

W przypadku korzystania z kabla równoległego, przejd [dopunktu 8.](#)

4. Po znalezieniu sterownika portu USB przez kreatora kliknij przycisk Dalej.
5. Po zainstalowaniu sterownika portu USB kliknij przycisk Zako cz.

Kreator wywietli monit o wyszukiwanie nowych sterowników.

6. Kliknij przycisk Dalej, aby wyszuka sterownik drukarki.
7. Wybierz opcj Wyszukaj odpowiedni sterownik, a nastpnie kliknij przycisk Dalej.
8. Wybierz opcj Okre lona lokalizacj a nastpnie kliknij przycisk Dalej.
9. Przejd do folderu sterownika drukarki na dysku CD *Drivers and Utilities* (Sterowniki i narz dzia).

D:\Drivers\Print\Win_9xme\<<folder z danym j zykiem>\dkaay2da.inf

10. Pod wietl sterownik, a nastpnie wybierz opcj instalacji zaktualizowanego sterownika (zalecane).

11. Kliknij przycisk Dalej.
12. Aby zakończyć instalację, kliknij przycisk Dalej.
13. Użyj domyślnej nazwy drukarki (np. Dell Laser Printer 1710) lub wpisz unikatową nazwę dla drukarki, a następnie kliknij przycisk Dalej.
14. Wybierz Tak, aby wydrukować stron testów, a następnie kliknij przycisk Zakończ.

Wszystkie niezbędne pliki zostały zainstalowane na komputerze.

15. Po wydrukowaniu strony testowej kliknij przycisk Tak, aby zamknąć okno.
16. Kliknij przycisk Zakończ, aby zakończyć instalację.
17. [Uruchom oprogramowanie instalacyjne.](#)

Korzystanie z systemu Macintosh OS 9.2 i OS 10.2

Najnowsze sterowniki przeznaczone do komputerów Macintosh są dostępne do pobrania na stronie internetowej firmy Dell.

1. Wejdź na stronę internetową support.dell.com i kliknij opcję Small Business (Małe firmy).
2. W sekcji Product Support (Wsparcie techniczne produktu) kliknij opcję Downloads & Drivers (Pliki do pobrania i sterowniki).
3. Z rozwijanej listy Product Model (Model produktu) wybierz Printer (Drukarka), a następnie z listy obok wybierz 1710n (Network Laser) (Sieciowa laserowa).
4. Kliknij ikon strzałki.
5. Z rozwijanej listy Select Your Download Category (Wybierz kategorię do pobrania) wybierz Printer Drivers (Sterowniki drukarki).
6. Z rozwijanej listy Select an Operating System (Wybierz system operacyjny) wybierz Not Applicable (Nie dotyczy).
7. Z rozwijanej listy Select an Operating System Language (Wybierz język systemu operacyjnego) wybierz odpowiedni język.
8. Kliknij przycisk Submit (Wyślij).
9. W sekcji Printer Drivers (Sterowniki drukarki) wybierz drukarkę z listy.
10. W sekcji Driver (Sterownik) wybierz sterownik drukarki z listy.
11. Kliknij nazwę pliku w kolumnie File Name.
12. Wybierz opcję Download Now Using HTTP (Pobierz teraz za pomocą HTTP) lub Download Now Using FTP (Pobierz teraz za pomocą FTP).
13. Kliknij opcję I agree (Zgadzam się).
14. Wybierz opcję Zapisz, a następnie kliknij OK.

15. Wybierz miejsce zapisu i kliknij przycisk Zapisz.
16. Przejdź do pliku na swoim komputerze i kliknij go dwukrotnie, aby uruchomić instalację oprogramowania.
17. Po uruchomieniu instalacji oprogramowania kliknij przycisk Continue (Kontynuuj).
18. Wykonaj pozostałe czynności wymagane na kolejnych ekranach instalacji.

Uruchamianie oprogramowania instalacyjnego

1. Włóż dysk CD *Drivers and Utilities* (Sterowniki i narzędzia) do komputera.
2. Oprogramowanie instalacyjne znajduje się na dysku CD *Drivers and Utilities* (Sterowniki i narzędzia) powinno uruchomić się automatycznie.

Jeżeli dysk CD nie uruchomi się automatycznie, kliknij polecenia Start→Uruchom, wpisz D:\setup.exe (gdzie D oznacza literę stacji CD), a następnie kliknij przycisk OK. W przypadku systemu Windows 2003 Server kliknij przycisk Otwórz na ekranie Pobieranie pliku.

3. Po pojawieniu się ekranu dysku CD *Drivers and Utilities* (Sterowniki i narzędzia), kliknij opcję Instalacja sieciowa — Instalacja drukarki do użytku w sieci.
4. W przypadku instalacji lokalnej: wybierz opcję Zainstaluj drukarkę na tym komputerze, a następnie kliknij przycisk Dalej.

W przypadku instalacji zdalnej:

- a. Zaznacz opcję Zainstaluj drukarkę na co najmniej jednym komputerze zdalnym, a następnie kliknij przycisk Dalej.
 - b. Wprowadź nazwę administratora i hasło, a następnie kliknij przycisk Dodaj.
 - c. Wybierz klientów lub serwery, a następnie kliknij przycisk Dalej.
5. Wybierz drukarkę sieciową, która ma zostać zainstalowana. Jeżeli dana drukarka nie znajduje się na liście, kliknij przycisk Aktualizuj, aby zaktualizować listę lub kliknij przycisk Dodaj drukarkę, aby dodać drukarkę do sieci.
 6. Zaznacz opcję Konfiguruj tę drukarkę na serwerze, a następnie kliknij przycisk Dalej.
 7. Wybierz drukarkę z listy. Nazwa drukarki znajdującej się na liście może na zmienić, wprowadzając nową nazwę w polu Nazwa drukarki.
 8. Jeżeli chcesz, aby inni użytkownicy w sieci mieli dostęp do tej drukarki, zaznacz opcję Udostępniaj drukarkę innym komputerom w sieci i wprowadź nazwę udziału łatwego do identyfikacji przez innych użytkowników.
 9. Kliknij przycisk Dalej.
 10. Wybierz oprogramowanie i dokumentację, które chcesz zainstalować, a następnie kliknij przycisk Zainstaluj.

11. Po pojawieniu się ekranu Gratulacje! wybierz, czy chcesz ponownie uruchomić komputer czy też nie, a następnie kliknij przycisk Zakończ.
-

Drukowanie udostępniane

Aby udostępnić drukarkę w sieci za pośrednictwem kabla USB lub kabla równoległego, można skorzystać z jednej z metod firmy Microsoft, „wskaź i drukuj” lub „kiedy zakażym”. Aby użyć jednej z tych metod, należy najpierw udostępnić drukarkę, a następnie zainstalować udostępnioną drukarkę na komputerach klientów.

Jednakże, przy korzystaniu z tych metod firmy Microsoft, nie jest możliwy dostęp do wszystkich funkcji oferowanych przez firmę Dell, instalowanych z dysku CD *Drivers and Utilities* (Sterowniki i narzędzia), np. Monitorowanie stanu.

Udostępnianie drukarki

1. Tylko Windows XP: Kliknij kolejno polecenia Start→Panel sterowania→Drukarki i inny sprzęt→Drukarki i faksy.

Wszystkie inne systemy: Kliknij kolejno polecenia Start→Ustawienia→Drukarki.

2. Wybierz drukarkę Dell Laser Printer 1710.
3. Kliknij Plik→Udostępnianie.
4. Kliknij Jeśli masz wiadomość zagrożenia bezpieczeństwa, ale chcesz udostępnić drukarkę bez uruchamiania kreatora, kliknij tutaj.
5. Zaznacz opcję Po prostu włącz udostępnianie drukarek, a następnie kliknij przycisk OK.
6. Zaznacz Udostępnij tę drukarkę, a następnie wprowadź nazwę w polu tekstowym Nazwa udziału.
7. Kliknij Dodatkowe sterowniki, a następnie zaznacz systemy operacyjne wszystkich klientów sieciowych drukujących za pośrednictwem tej drukarki.
8. Kliknij przycisk OK.

W przypadku braku plików zostanie wyświetlony komunikat o włożeniu dysku CD z systemem operacyjnym serwera.

Aby sprawdzić, czy drukarka została pomyślnie udostępniona:

- Upewnij się, że przy obiekcie drukarki wyświetlanym w folderze Drukarki widoczny jest wskaźnik udostępnienia. Na przykład w systemie Windows 2000 pod ikoną drukarki pojawia się wizerunek ręki.
- Przejrzyj folder Moje miejsca sieciowe lub Otoczenie sieciowe. Znajdź nazwę hosta dla serwera i poszukaj nazwy udziału przyporządkowanej do drukarki.

Po udostępnieniu drukarki można ją zainstalować na komputerach klientów, z wykorzystaniem metody „wskaźnik i drukuj” lub „kaody z kaodym”.

Instalacja udostępnionej drukarki na komputerach klientach.

„Wskaźnik i drukuj”

Metoda ta zapewnia najlepsze wykorzystanie zasobów systemowych. Serwer drukowania obsługuje zmiany sterownika i przetwarzanie zadań drukowania. Umożliwia to klientom sieciowym szybszy powrót do używanych programów.

W przypadku korzystania z metody „wskaźnik i drukuj” czynniki informacji zawartych w sterowniku jest kopiowana z serwera drukowania do komputera klienta. Są to tylko informacje niezbędne do przesłania zadania drukowania do drukarki.

1. Na pulpicie systemu Windows na komputerze klienta kliknij dwukrotnie ikonę **Moje miejsca sieciowe** lub **Otoczenie sieciowe**.
2. Znajdź nazwę hosta dla serwera drukowania, a następnie kliknij ją dwukrotnie.
3. Prawym klawiszem myszy kliknij nazwę udostępnianej drukarki, a następnie kliknij przycisk **Zainstaluj** lub **Podłącz**.

Poczekaj na skopiowanie informacji zawartych w sterowniku z komputera serwera do komputera klienta i na dodanie nowego obiektu drukarki do folderu **Drukarki**. Czas potrzebny na wykonanie tych działań zależy od obciążenia sieci i innych czynników.

4. Zamknij folder **Moje miejsca sieciowe** lub **Otoczenie sieciowe**.
5. Wydrukuj stron testów, aby sprawdzić poprawność instalacji drukarki.
6. Tylko Windows XP: Kliknij kolejno polecenia **Start**→**Panel sterowania**→**Drukarki i inny sprzęt**→**Drukarki i faksy**.

Wszystkie inne systemy: Kliknij kolejno polecenia **Start**→**Ustawienia**→**Drukarki**.

7. Zaznacz nowo utworzoną drukarkę.
8. Kliknij **Plik**→**Właściwość**.
9. Na karcie **Ogólne** kliknij **Drukuj stron testów**.

Jeżeli strona testowa zostanie poprawnie wydrukowana, instalacja drukarki jest zakończona.

„Kaody z kaodym”

W przypadku metody „kaody z kaodym” sterownik drukarki jest całościowo instalowany na kaodym komputerze kliencie. Klienci sieciowi zachowują prawo do modyfikacji sterownika. Komputer klient obsługuje

przetwarzanie zadań drukowania.

1. Tylko Windows XP: Kliknij kolejno polecenia Start→Panel sterowania→Drukarki i inny sprzęt→Drukarki i faksy.

Wszystkie inne systemy: Kliknij kolejno polecenia Start→Ustawienia→Drukarki.

2. Kliknij przycisk Dodaj drukarkę, aby uruchomić Kreatora dodawania drukarki.
3. Kliknij Sieciowy serwer wydruku.
4. Wybierz drukarkę sieciową z listy Udostępnione drukarki. Jeśli drukarki nie ma na liście, wprowadź w polu tekstowym ścieżkę dostępu do drukarki.

Przykład: \\<nazwa hosta serwera>\<nazwa udostępnianej drukarki>

Nazwa hosta serwera jest to nazwa komputera pracującego jako serwer druku, która identyfikuje go w sieci. Nazwa udostępnianej drukarki jest to nazwa przypisana podczas procesu instalacji serwera druku.

5. Kliknij przycisk OK.

Jeśli jest to nowa drukarka, może zostać wyświetlony komunikat o zainstalowaniu sterownika drukarki. Jeśli sterownik systemowy nie jest dostępny, należy podać ścieżkę do dostępnych sterowników.

6. Określ, czy ta drukarka ma być domową drukarką dla klienta, a następnie kliknij przycisk Zakończ.
7. Wydrukuj stron testów, aby sprawdzić poprawność instalacji drukarki:
 - a. Tylko Windows XP: Kliknij kolejno polecenia Start→Panel sterowania→Drukarki i inny sprzęt→Drukarki i faksy.

Wszystkie inne systemy: Kliknij kolejno polecenia Start→Ustawienia→Drukarki.

- b. Zaznacz nowo utworzoną drukarkę.
- c. Kliknij Plik→Właściwość .
- d. Na karcie Ogólne kliknij Drukuj stron testów.

Jeśli strona testowa zostanie poprawnie wydrukowana, instalacja drukarki jest zakończona.

Przeegląd oprogramowania

- [Dell™ Toner Management System \(system zarządzania tonerem\)](#)
- [Dell Local Printer Settings Utility \(narzędzie do konfiguracji drukarki lokalnej\)](#)
- [Narzędzie do ustawiania adresu IP](#)
- [Dell Printer Software Uninstall \(narzędzie do odinstalowania oprogramowania drukarki Dell\)](#)
- [Program profilujący sterowniki](#)
- [Dell Printer Configuration Web Tool \(narzędzie do konfiguracji drukarki w sieci\)](#)

Dysk *Drivers and Utilities* (Sterowniki i narzędzia) dostarczany z drukarką umożliwia zainstalowanie wybranych aplikacji, w zależności od używanego systemu operacyjnego.

 **UWAGA:** Jeśli drukarka i komputer zostały zakupione oddzielnie, należy skorzystać z dysku CD *Drivers and Utilities* (Sterowniki i narzędzia), aby zainstalować te aplikacje.

 **UWAGA:** Te aplikacje nie są dostępne dla systemów Linux i Macintosh.

Dell™ Toner Management System

Status Monitor Center (Centrum monitorowania stanu)

 **UWAGA:** Aplikacja ta jest niedostępna w przypadku korzystania z systemu Windows 98 SE lub Me, lub jeśli drukarka jest podłączona lokalnie do komputera.

Narzędzie Status Monitor Center (Centrum monitorowania stanu) umożliwia zarządzanie kilkoma monitorami stanu.

- Kliknij dwukrotnie nazwę drukarki, aby otworzyć jej monitor stanu lub wybierz polecenie **Uruchom**, aby otworzyć monitor stanu dla określonej drukarki.
- Wybierz opcję **View (Widok)**, aby zmienić wygląd listy drukarek.
- Wybierz opcję **Pomoc**, aby wyświetlić pomoc elektroniczną.

Okno Printing Status (Stan drukowania)

 **UWAGA:** Aplikacja ta jest niedostępna w przypadku korzystania z systemu Windows 98 SE lub Me lub jeśli drukarka jest podłączona do sieci.

Okno Printing Status (Stan drukowania) wyświetla stan drukarki (drukarka gotowa, drukarka niepodłączona lub błąd drukarki) oraz nazwę zadania przesłanego do druku.

Okno Printing Status (Stan drukowania) wyświetla również poziom tonera, umożliwiając:

- monitorowanie poziomu tonera w drukarce,
- zamawianie nowych kaset z tonerem poprzez kliknięcie opcji Order Toner (Zamów toner). Aby uzyskać dodatkowe informacje, zobacz [Aplikacja umożliwiająca zamawianie materiałów eksploatacyjnych do drukarki](#).

Aplikacja umożliwiająca zamawianie materiałów eksploatacyjnych do drukarki

 **UWAGA:** Aplikacja ta jest niedostępna w przypadku korzystania z systemu Windows 98 SE lub Me.

Okno dialogowe Order Supplies (Zamów materiały eksploatacyjne) można wyświetlić z poziomu okna Printing Status (Stan drukowania), przy pomocy polecenia Programy lub ikony na pulpicie.

Toner można zamówić telefonicznie lub w witrynie internetowej.

1. Kliknij kolejno polecenia Start→Programy lub Wszystkie programy→Drukarki Dell→Dell Laser Printer 1710→Printer Supplies Reorder Application (Aplikacja umożliwiająca zamawianie materiałów eksploatacyjnych do drukarki). Zostanie wyświetlone okno Zamów materiały eksploatacyjne.
2. W przypadku zamawiania w witrynie internetowej, kliknij Visit Dell's cartridge ordering web site (Odwiedź witrynę internetową firmy Dell umożliwiającą zamówienie kasety).
3. W przypadku zamawiania przez telefon zadzwoń pod numer znajdujący się w sekcji Telefonicznie.

Dell Local Printer Settings Utility

 **UWAGA:** Aplikacja ta jest niedostępna, jeżeli drukarka jest podłączona do sieci.

Narzędzie do konfiguracji drukarki lokalnej znajduje się na dysku CD Drivers and Utilities (Sterowniki i narzędzia) umożliwiający modyfikowanie i zapisywanie ustawień drukarki, które nie są dostępne z poziomu sterownika drukarki (np. włączenie funkcji Sterowanie alarmem, jeżeli użytkownik chce, aby przy konieczności interwencji drukarka generowała dźwiękowy sygnał alarmowy). Zmienione ustawienia obowiązują do momentu wprowadzenia i zastosowania kolejnych modyfikacji lub przywrócenia oryginalnych ustawień drukarki (ustawień fabrycznych). Ustawienia te są zorganizowane według menu, podobnie jak panel operatora drukarki.

Narzędzie Dell Local Printer Setup Utility jest instalowane automatycznie na komputerze podczas instalacji sterownika drukarki Dell. Kliknij kolejno polecenia Start→Programy lub Wszystkie programy→Drukarki Dell→Dell Laser Printer 1710→Dell Local Printer Settings Utility (Narzędzie do konfiguracji drukarki lokalnej). Narzędzie Dell Local Printer Settings Utility obsługuje tylko drukarki podłączone bezpośrednio do komputera.

Narzędzie do konfiguracji drukarki lokalnej Dell Local Printer Settings Utility umożliwia modyfikowanie następujących ustawień :

<p>Ustawienia dotycz ce wyko czenia</p> <p>Druk dwustronny</p> <p>Brzeg na oprav</p> <p>Liczba kopii</p> <p>Puste strony</p> <p>Sortowanie</p> <p>Arkusze separuj ce ródł oseparatorów</p> <p>Druk wielu stron</p> <p>Kolejno stron</p> <p>Widok wielu stron</p> <p>Ramka wokół stron</p>	<p>Ustawienia dotycz ce papieru</p> <p>ródł o papieru</p> <p>Rozmiar papieru¹</p> <p>Typ papieru¹</p> <p>Typy niestandardowe²</p> <p>Zast p rozmiar</p> <p>Konfiguruj podajnik uniwersalny</p> <p>Tekstura papieru³</p> <p>Gramatura papieru³</p> <p>Ładowanie papieru³</p>	<p>Ustawienia dotycz ce portu równoległ ego</p> <p>PCL SmartSwitch</p> <p>PS SmartSwitch</p> <p>Bufor równoległ y</p> <p>Stan zaawansowany</p> <p>Przyjmuj inicjacje</p>	<p>Ustawienia dotycz ce emulacji PCL</p> <p>Orientacja</p> <p>Wierszy na stron</p> <p>Szeroko A4</p> <p>Zmiana numeracji zasobników¹</p> <p>Automatyczne CR po LF</p> <p>Automatyczne LF po CR</p>
<p>Ustawienia dotycz ce j zyka PostScript</p> <p>Drukuj bł d PS</p> <p>Priorytet czcionek</p>	<p>Ustawienia dotycz ce jako ci</p> <p>Rozdzielczo wydruku</p> <p>Intensywno toneru</p> <p>POET</p> <p>PictureGrade</p>	<p>Ustawienia dotycz ce konfiguracji</p> <p>J zyk drukarki</p> <p>Wygaszacz</p> <p>Zapis zasobów</p> <p>Miejsce zapisu</p> <p>Oczekiwanie na wydruk</p> <p>Czas oczekiwania</p> <p>Autokontynuacja</p> <p>Zaci cia — ponów</p> <p>Ochrona strony</p> <p>Obszar wydruku</p> <p>J zyk wy wietlany</p> <p>Sterowanie alarmem</p> <p>Alarm toneru</p>	<p>Ustawienia dotycz ce portu USB</p> <p>PCL SmartSwitch</p> <p>PS SmartSwitch</p> <p>Bufor USB</p>

¹ Według obsługiwanych ródet

² Według numeru typu niestandardowego

³ Według obsługiwanych nońników

Narzędzie do ustawiania adresu IP

 **UWAGA:** Aplikacja ta jest niedostępna, jeżeli drukarka jest podłączona lokalnie do komputera.

Narzędzie do ustawiania adresu IP pozwala na ustawienie adresu IP i innych ważnych parametrów IP. Aby ręcznie ustawić adres IP:

1. Uruchom narzędzie Dell Printer Configuration Web Tool, wpiszć sieciowy adres IP do przeglądarki internetowej.
2. Kliknij Printer Settings (Ustawienia drukarki).
3. W obszarze Printer Server Settings (Ustawienia serwera drukarki) kliknij TCP/IP.
4. Wprowadź wartości ustawień Adres IP oraz Maska sieci i Brama.

 **UWAGA:** Jeżeli ustawienia te nie są znane, należy skontaktować się z administratorem sieci.

5. Kliknij przycisk Wyjście
6. Wprowadź nowy adres IP do przeglądarki, aby kontynuować pracę z użyciem narzędzia Dell Printer Configuration Web Tool.

Dell Printer Software Uninstall (narzędzie do odinstalowania oprogramowania drukarki Dell)

Narzędzie Uninstall Software Utility służy do usuwania aktualnie zainstalowanego oprogramowania drukarki lub obiektów drukarki. Dostęp do narzędzia do odinstalowania oprogramowania można uzyskać na dwa sposoby:

- Tylko Windows XP: Kliknij kolejno polecenia Start→Panel sterowania→Drukarki i inny sprzęt→Drukarki i faksy.

Wszystkie inne systemy: Kliknij kolejno polecenia Start→Ustawienia→Drukarki.

- a. Wybierz obiekt drukarki, który ma zostać odinstalowany, a następnie kliknij go prawym przyciskiem myszy.

- b. Wybierz Dell Software Uninstall (Odinstalowanie oprogramowania Dell).
 - c. Wybierz skł adniki, które mają zostać odinstalowane, a następnie kliknij przycisk Dalej.
 - d. Kliknij Uninstall Now (Odinstaluj teraz).
 - e. Po zakończeniu procesu odinstalowania kliknij przycisk OK.
- Kliknij kolejno polecenia Start→Programy lub Wszystkie programy→Drukarki Dell→Dell Laser Printer 1710.
 - a. Wybierz Dell Printer Software Uninstall (Odinstalowanie oprogramowania drukarki Dell).
 - b. Wybierz skł adniki, które mają zostać odinstalowane, a następnie kliknij przycisk Dalej.
 - c. Kliknij Uninstall Now (Odinstaluj teraz).
 - d. Po zakończeniu procesu odinstalowania kliknij przycisk OK.
-

Program profilujący sterowniki

Program profilujący sterowniki służy do tworzenia profili sterowników zawierających niestandardowe ustawienia sterowników. Profil sterownika może zawierać grupę zapisanych ustawień sterownika drukarki i inne dane, takie jak:

- o Orientacja strony oraz ilość stron na arkuszu (ustawienia dokumentu)
 - o Stan instalacji odbiornika (opcje drukarki)
 - o Rozmiary papieru definiowane przez użytkownika (papier niestandardowy)
 - o Prosty tekst i znaki wodne
 - o Odwołania do nakładek
 - o Odwołania do czcionek
 - o Połączenia formularzy
-

Dell Printer Configuration Web Tool

 **UWAGA:** Aplikacja ta jest niedostępna, jeżeli drukarka jest podłączona lokalnie do komputera.

Czy kiedykolwiek zdarzył o Ci się wysłać zadanie drukowania na drukarkę znajdującą się w odległym pomieszczeniu i przekonał się, że nie zostało wydrukowane z powodu zacięcia papieru lub pustego zasobnika? Ustawienia alarmu e-mail to jedna z funkcji narzędzia Dell Printer Configuration Web Tool, umożliwiająca przesyłanie do użytkownika lub do głównego operatora wiadomości e-mail w przypadku, gdy

konieczne jest uzupełnienie materiałów eksploatacyjnych lub interwencja.

Jeśli wypełniasz raporty magazynowe dotyczące drukarek, na których musisz znaleźć numery inwentaryzacyjne wszystkich drukarek na danym obszarze, funkcja Informacje o drukarce narzędzia Dell Printer Configuration Web Tool znacznie to ułatwi. Wystarczy jedynie wpisać adres IP każdej drukarki w sieci, aby wyświetlić numer rodka trwałego.



Jedną z funkcji narzędzia Dell Printer Configuration Web Tool pozwala również zmienić ustawienia drukarki i ledzić tendencje drukowania. Administrator sieciowy może w prosty sposób skopiować ustawienia drukarki na jedną lub wszystkie drukarki w sieci prosto z przeglądarki internetowej.

Aby uruchomić narzędzie Dell Printer Configuration Web Tool, wystarczy wpisać sieciowy adres IP do przeglądarki internetowej.

Jeśli nie znasz adresu IP drukarki, wydrukuj stronę konfiguracji sieci, na której znajduje się adres IP. Aby wydrukować stronę konfiguracji sieci, naciśnij i zwolnij przycisk Kontynuuj  na panelu operatora drukarki. Aby przypisać adres IP, zobacz [Narzędzie do ustawiania adresu IP](#).

Narzędzie Dell Printer Configuration Web Tool oferuje następujące funkcje:

Stan drukarki

Pozwala uzyskać natychmiastową informację na temat stanu materiałów eksploatacyjnych. Jeśli poziom toneru jest niski, kliknij tutaj zamawiania toneru, aby zamówić dodatkową kasetę z tonerem.

Ustawienia drukarki

Umożliwia zmianę ustawień drukarki, zdalne wyświetlenie panelu operatora i aktualizację oprogramowania

sprz towego serwera druku.

Kopiowanie ustawie drukarki

Sł u y do szybkiego kopiowania ustawie drukarki na inn drukark lub drukarki w sieci, poprzez wpisanie adresu IP ka dej drukarki.

 **UWAGA:** Aby korzysta z tej funkcji, nale y posiada uprawnienia administratora.

Statystyki drukowania

Umo liwia ledzenie tendencji drukowania, takich jak zu ycie papieru i rodzaje drukowanych zada .

Informacje o drukarce

Umo liwia zapoznanie si z informacjami niezb dnymi do wezwania serwisu, danymi magazynowymi lub dotycz cymi stanu aktualnej pam i i kodu mechanizmu.

Ustawienia alarmu e-mail

Umo liwia otrzymanie wiadomo ci e-mail w przypadku, gdy konieczne jest dostarczenie materiał ów eksploatacyjnych lub interwencja. Aby otrzyma powiadomienie, nale y wprowadzi swoj nazw lub nazw gł ównego operatora w polu listy e-mail.

Ustawianie hasła

Sł u y do zablokowania panelu operatora hasłem, tak aby u ytkownicy nie mogli nieumy lnie zmienia wybranych ustawie drukarki.

 **UWAGA:** Aby korzysta z tej funkcji, nale y posiada uprawnienia administratora.



Pomoc elektroniczna

Kliknij przycisk Pomoc, aby odwiedzi witryn internetow firmy Dell w celu rozwi zania problemów z drukark .

Znaczenie lampek panelu operatora

- Najczęściej występujące sekwencje lampek
- Kody dodatkowych błędów







































Lampki umieszczone na panelu operatora mają różne znaczenie w zależności od ich sekwencji. Lampki, które są wyczone, włączone i/lub migają, oznaczają warunki pracy drukarki, takie jak stan drukarki, konieczność interwencji użytkownika (na przykład brak papieru) lub konieczność naprawy.

Wyłączona	Włączona	Miga powoli	Miga szybko
			



Najczęściej występujące sekwencje lampek













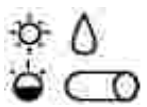





























W poniższej tabeli przedstawiono najczęściej występujące sekwencje lampek. Aby uzyskać dodatkowe informacje na temat znaczenia sekwencji lampek i dalszego postępowania, kliknij łącza znajdujące się w prawej kolumnie.

Najczęściej występujące sekwencje lampek						
Kontynuuj	Gotowa/Dane	Mało toneru/Wymień bębny	Załaduj/Wyjmij papier	Zaciśnij papier	Błąd	Stan drukarki
						
						<ul style="list-style-type: none"> Gotowa Wygaszacz
						Zajęta
						Druk szesnastkowy gotowy
						Oczekuje
						<ul style="list-style-type: none"> Usuwa Zmniejszona rozdzielczość
						Niegotowa (drukarka nie jest podłączona)













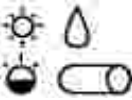













						Zamknij drzwiczki
						Załaduj nośnik
						Załaduj podajnik ręczny
						Drukuj drugą stronę przy zadaniu drukowania dwustronnego
						<ul style="list-style-type: none"> • Nieprawidłowy kod mechanizmu • Nieprawidłowy kod sieci
						Mało toneru
						Bębien obrazujący urządzenia prawie pełny
						Wymień bębien obrazujący
						Wymień bębien obrazujący (zatrzymanie pracy drukarki)
						<ul style="list-style-type: none"> • Nieobsługiwana kasetka z tonerem • Niezainstalowana kasetka z tonerem
						Zmień nieprawidłową kasetkę z tonerem
						<ul style="list-style-type: none"> • Programowanie kodu mechanizmu • Programowanie kodu systemu
						<ul style="list-style-type: none"> • Anuluj zadanie • Zresetuj drukarkę
						Błąd wymagający serwisu
						Błąd drukarki*
						Błąd drukarki - zacięcie papieru*
* Dodatkowe informacje znajdują się w sekcji Kody dodatkowych błędów .						

Kody dodatkowych błędów

Jeśli jednocześnie nie świecą lampki Błąd! i Kontynuuj , oznacza to, że wystąpił dodatkowy błąd. Aby wyświetlić sekwencję kodu dodatkowego błędu, dwukrotnie szybko naciśnij i zwolnij przycisk Kontynuuj . W poniższej tabeli pokazano znaczenie sekwencji lampek i opisano dalsze postępowanie.

Sekwencje lampek określające kod dodatkowego błędu						
Kontynuuj	Gotowa/Dane	Mало toneru/Wymień bębien	Załaduj/Wyjmij papier	Zaciśnij papieru	Błąd	Stan drukarki
						
						Zbyt złota strona
						Za mało pamięci drukarki
						Niewystarczający obszar sortowania
						Błąd czcionki
						Błąd interfejsu sieciowego
						Błąd komunikacji z komputerem-hostem
						Niedostępny interfejs hosta
						Pamięć pełna
						Krótki papier
						Nieprawidłowy kod mechanizmu
						Nieprawidłowy kod sieci

Sekwencje lampek określają ce kod dodatkowego błędów związanych z zacięciem papieru

Kontynuuj	Gotowa/Dane	Mało toneru/ Wymień bębien	Załaduj papier	Zacięcie papieru	Błąd	Stan drukarki	Kliknij tutaj, aby uzyskać więcej informacji
							
						Zacięcie papieru przy czujniku podajnika*	Usunięcie zacięcia papieru
						Zacięcie papieru w podajniku ręcznym	Usunięcie zacięcia papieru
						Zacięcie występuje przy przenoszeniu papieru z zasobnika do drukarki	Usunięcie zacięcia papieru
						Zacięcie występuje w chwili, gdy wydrukowane zadanie opuszcza zasobnik	Usunięcie zacięcia papieru
						Zacięcie papieru zasobnika 1	Usunięcie zacięcia papieru
						Zacięcie papieru zasobnika 2	Usunięcie zacięcia papieru



* Zacięcie papieru przy czujniku podajnika występuje w miejscu podawania papieru z zasobnika do drukarki albo w podajniku ręcznym.



Znaczenie tej sekwencji lampek:

- Drukarka jest gotowa do odbioru i przetwarzania danych.
- Drukarka znajduje się w trybie oszczędzania energii.

Możliwe postępowanie:

- Wylij zadanie drukowania.
- Naciśnij przycisk Kontynuuj , aby wydrukować strony z ustawieniami menu, zawierającymi listę aktualnych ustawień drukarki.
- Naciśnij i przytrzymaj przycisk Anuluj , aby zresetować drukarkę.



UWAGA: Ustawienie trybu oszczędzania energii można zmienić tylko przy użyciu narzędzia do konfiguracji drukarki lokalnej (zobacz [Narzędzie do konfiguracji drukarki lokalnej Dell](#)).





Znaczenie tej sekwencji lampek:



- Drukarka jest zajęta odbieraniem i przetwarzaniem danych lub drukowaniem.
- Trwa defragmentacja pamięci flash drukarki w celu odzyskania obszaru pamięci zajmowanego przez usunięte zasoby.
- Trwa formatowanie pamięci flash drukarki.
- Trwa zapisywanie w pamięci flash zasobów drukarki, takich jak czcionki lub makra.
- Trwa drukowanie katalogu, listy czcionek, stron ustawień menu lub stron testowych jako części wydruku.

Możliwe postępowanie:

- Zajęta:
 - o Zaczekaj na zniknięcie komunikatu.
 - o Naciśnij i zwolnij przycisk Anuluj , aby anulować aktualnie wykonywane zadanie drukowania.
 - o Naciśnij i przytrzymaj przycisk Anuluj , aby zresetować drukarkę.
- Defragmentacja, formatowanie lub programowanie pamięci flash:
 - o Zaczekaj na zniknięcie komunikatu.

UWAGA: Gdy wyświetlony jest ten komunikat, nie należy wyłączać drukarki.

- Drukowanie katalogu, listy czcionek, stron ustawień menu lub stron testowych jako części wydruku.
 - o Zaczekaj na wydrukowanie stron. Podczas drukowania stron wyświetlony jest komunikat Zajęta. Po zakończeniu drukowania zapala się lampka Gotowe.
 - o Naciśnij i zwolnij przycisk Anuluj , aby anulować drukowanie.
 - o Naciśnij i przytrzymaj przycisk Anuluj , aby zresetować drukarkę.

- Odbieranie/przetwarzanie danych pochodzących z interfejsu hosta:
 - o Zaczekaj na zniknięcie komunikatu.
 - o Naciśnij i zwolnij przycisk Anuluj , aby zatrzymać przetwarzanie.
 - o Naciśnij i przytrzymaj przycisk Anuluj , aby zresetować drukarkę.



Znaczenie tej sekwencji lampek:

Drukarka znajduje się w trybie Gotowa i włączony jest tryb druku szesnastkowego.

Możliwe postępowanie:

- Użytkownicy zaawansowani mogą użyć trybu druku szesnastkowego w celu rozwiązywania problemów dotyczących drukowania. Po rozwiązaniu problemu należy wyłączyć drukarkę, aby wyłączyć tryb druku szesnastkowego.
- Naciśnij i przytrzymaj przycisk Anuluj , aby zresetować drukarkę.



Znaczenie tej sekwencji lampek:

Drukarka czeka, a nastąpi przekroczenie limitu czasu drukowania lub zostaną odebrane dodatkowe dane.

Możliwe postępowanie:

- Naciśnij przycisk Kontynuuj , aby wydrukować zawartość bufora wydruków.
- Naciśnij i zwolnij przycisk Anuluj , aby anulować aktualnie wykonywane zadanie drukowania.
- Naciśnij i przytrzymaj przycisk Anuluj , aby zresetować drukarkę.



Znaczenie tej sekwencji lampek:

- Z drukarki usuwane są uszkodzone dane drukowania.
- Trwa przetwarzanie danych lub drukowanie stron, ale rozdzielczość strony w bieżącym zadaniu drukowania została zmniejszona z 600 dpi (punktów na cal) do 300 dpi w celu uniknięcia błędów przepięcia pamięci.

Możliwe postępowanie:



- Przed wydrukowaniem innych zadań zaczekaj, aż panel operatora powróci do stanu Gotowa/Dane.
- Naciśnij i zwolnij przycisk Anuluj , aby anulować aktualnie wykonywane zadanie drukowania.
- Naciśnij i przytrzymaj przycisk Anuluj , aby zresetować drukarkę.



Znaczenie tej sekwencji lampek:

Drukarka nie jest gotowa do odbierania ani przetwarzania danych albo porty drukarki nie są podłączone.

Możliwe postępowanie:

- Naciśnij przycisk Kontynuuj , aby powrócić do stanu Gotowa lub Zajęta.
- Naciśnij i zwolnij przycisk Anuluj , aby anulować aktualnie wykonywane zadanie drukowania.
- Naciśnij i przytrzymaj przycisk Anuluj , aby zresetować drukarkę.



Znaczenie tej sekwencji lampek:

Drzwiczki drukarki są otwarte.

Możliwe postępowanie:



Zamknij drzwiczki



Znaczenie tej sekwencji lampek:

Brak tonerów w drukarce lub toner nie jest podawany prawidłowo.

Możliwe postępowanie:



- Załaduj toner do zasobnika 1 lub do opcjonalnego zasobnika o pojemności 550 arkuszy i naciśnij przycisk Kontynuuj , aby wznowić drukowanie.
- Sprawdź, czy toner jest prawidłowo załadowany do zasobnika 1 lub opcjonalnego zasobnika o pojemności 550 arkuszy.
- Naciśnij przycisk Anuluj , aby anulować zadanie drukowania.



Znaczenie tej sekwencji lampek:

Drukarka wymaga załadowania pojedynczego arkusza nośnika do podajnika ręcznego.

Możliwe postępowanie:



- Załaduj nośnik do podajnika ręcznego w taki sposób, aby strona przeznaczona do drukowania była skierowana ku przodowi drukarki.
- Naciśnij przycisk Kontynuuj , aby wznowić drukowanie.
- Naciśnij i przytrzymaj przycisk Anuluj , aby zresetować drukarkę.



Znaczenie tej sekwencji lampek:

Drukowanie drugiej strony przy zadaniu drukowania dwustronnego.

Możliwe postępowanie:

- Postępuj zgodnie według instrukcji wyświetlanych w menu podręcznym sterownika, włóż ponownie do zasobnika 1, tak aby zachować prawidłowe ułożenie stron. Naciśnij przycisk Kontynuuj , aby wznowić drukowanie.
- Naciśnij i przytrzymaj przycisk Anuluj , aby zresetować drukarkę.



Znaczenie tej sekwencji lampek:

Nie zaprogramowano kodu na wewnętrznym serwerze druku lub zaprogramowany kod jest nieprawidłowy.

Możliwe postępowanie:



Załaduj prawidłowy kod sieci do wewnętrznego serwera druku. Dwukrotnie szybko naciśnij przycisk Kontynuuj , aby wyświetlić sekwencję kodu dodatkowego błędów. Dodatkowe informacje znajdują się w sekcji [Kody dodatkowych błędów](#).



Znaczenie tej sekwencji lampek:

Drukarka jest gotowa do odbioru i przetwarzania danych. Ponadto może być toner w kasecie z tonerem.

Możliwe postępowanie:

- Naciśnij przycisk Kontynuuj , aby wydrukować strony z ustawieniami menu, zawierającymi listę aktualnych ustawień drukarki.
- Wyjmij kasetę z tonerem i potrzyj ją, aby umożliwić wydrukowanie właściwej liczby stron.
- Wymień kasetę z tonerem (zobacz [Wymiana kasety z tonerem](#)).
- Naciśnij i przytrzymaj przycisk Anuluj , aby zresetować drukarkę.

UWAGA: Lampka może się nie zaświecić, jeżeli w podstawowym modelu drukarki zainstalowana jest startowa kasetka z tonerem.



Znaczenie tej sekwencji lampek:

Błędny obrazek jest prawie pełen i w najbliższym czasie należy go wymienić.

UWAGA: Komunikat ten zostanie wyświetlony jedynie przy włączonej opcji Alarm toner w menu [Setup Settings \(Ustawienia konfiguracji\)](#).

Możliwe postępowanie:

- Naciśnij przycisk Kontynuuj , aby wznowić drukowanie.
- Wydrukuj stronę konfiguracji ustawień drukarki, aby określić poziom błędnego obrazka. Aby uzyskać więcej informacji, zobacz [Drukowanie arkusza konfiguracyjnego ustawień drukarki](#).



Znaczenie tej sekwencji lampek:

Błędny obrazek jest prawie pełen i w najbliższym czasie należy go wymienić.

Możliwe postępowanie:

- Naciśnij przycisk Kontynuuj , aby wznowić drukowanie.
- Wydrukuj stronę konfiguracji ustawień drukarki, aby określić poziom błędnego obrazka. Aby uzyskać więcej informacji, zobacz [Drukowanie arkusza konfiguracyjnego ustawień drukarki](#).



Znaczenie tej sekwencji lampek:

Bien obrazuj cy jest prawie peł en i musi zosta wymieniony. Drukowanie zostanie wstrzymane do momentu wymiany b bna obrazuj cego.

Mo liwe post powanie:

Wymie b ben obrazuj cy. Aby uzyska wi cej informacji, zobacz [Wymiana b bna obrazuj cego](#).



Znaczenie tej sekwencji lampek:

Kaseta z tonerem nie jest zainstalowana lub w drukarce zosta wykryty b d kasety z tonerem.

Mo liwe post powanie:

- Je li kaseta z tonerem nie zosta a zainstalowana, zainstaluj j .
- Je li kaseta z tonerem zosta a zainstalowana, wyjmij j i zainstaluj now kaset z tonerem (zobacz [Wymiana kasety z tonerem](#)).



Znaczenie tej sekwencji lampek:

Używana kasetka z tonerem nie jest przeznaczona dla tej drukarki.

Możliwe postępowanie:

Zainstaluj kasetkę drukującą przeznaczoną dla tej drukarki (zobacz [Zamawianie materiałów eksploatacyjnych](#)).



Znaczenie tej sekwencji lampek:

Trwa programowanie kodu mechanizmu lub kodu oprogramowania sprzętowego w pamięci flash.

Możliwe postępowanie:

Zaczekaj na zniknięcie komunikatu. Po zakończeniu programowania kodu, drukarka wykona reset programowy.



Znaczenie tej sekwencji lampek:

- Bieżące zadanie drukowania zostało anulowane.
- Trwa przywracanie domyślnych ustawień użytkownika. Wszystkie aktywne zadania drukowania zostaną anulowane. Domyślne ustawienie użytkownika będzie obowiązywać, dopóki nie zostanie ono zmienione lub nie zostaną przywrócone domyślne ustawienia fabryczne.

Możliwe postępowanie:

Zaczekaj na zniknięcie komunikatu.



Znaczenie tej sekwencji lampek:

W drukarce został wykryty błąd wymagający serwisu i drukowanie zostało zatrzymane.

Możliwe postępowanie:

Wyłącz drukarkę i włącz ją ponownie. Jeśli lampki nadal migają, skontaktuj się z firmą Dell za pośrednictwem witryny internetowej support.dell.com.





Znaczenie tej sekwencji lampek:

W drukarce wystąpił jeden z następujących błędów:

- Zapełniono pamięć, brak pamięci, aby zapisać zawartość bufora lub zdefragmentować pamięć flash.
- Strona jest zbyt mała, aby mogła zostać wydrukowana lub długość strony jest mniejsza niż ustawiony rozmiar marginesów.
- Rozdzielczość sformatowanej strony została zmniejszona do 300 dpi.
- Wystąpił błąd czcionki.
- Nastąpiło przerwanie komunikacji z komputerem-hostem.

Możliwe postępowanie:



- Dwukrotnie szybko naciśnij przycisk Kontynuuj , aby wyświetlić sekwencję kodu dodatkowego błędu. Dodatkowe informacje znajdziesz w sekcji [Kody dodatkowych błędów](#).
- Naciśnij przycisk Kontynuuj , aby usunąć dodatkowy komunikat.



Znaczenie tej sekwencji lampek:

Wystąpił błąd zacięcia papieru.

Możliwe postępowanie:

- Dwukrotnie szybko naciśnij przycisk Kontynuuj , aby wyświetlić sekwencję kodu dodatkowego błędu. Dodatkowe informacje znajdziesz w sekcji [Kody dodatkowych błędów](#).
- Naciśnij przycisk Kontynuuj , aby wznowić drukowanie po usunięciu wszystkich zaciętych arkuszy ze stopy papieru.



Kod dodatkowego błędów.

Znaczenie tej sekwencji lampek:

Strona nie może zostać prawidłowo wydrukowana, ponieważ dane drukowania dla tej strony są zbyt złe (przewyższają możliwości drukarki).

Możliwe postępowanie:

- Naciśnij przycisk Kontynuuj , aby usunąć komunikat i kontynuować przetwarzanie zadania drukowania (niektóre dane drukowania mogą zostać utracone).
- Aby w przyszłości uniknąć wystąpienia tego błędów:
 - o Zmniejsz stopień złożoności strony przez zmniejszenie ilości tekstu lub grafiki na stronie i usunięcie zbędnych pobranych czcionek lub makr.
 - o Wybierz wartość Wł. dla ustawienia Ochrona strony w menu [Setup Settings \(Ustawienia konfiguracji\)](#) w narzędziu do konfiguracji drukarki lokalnej.
 - o Zainstaluj dodatkową pamięć drukarki (zobacz [Instalowanie opcjonalnej karty pamięci](#)).





Kod dodatkowego błędów.

Znaczenie tej sekwencji lampek:

Zbyt mało pamięci, aby zapisać dane znajdujące się w buforze.

Możliwe postępowanie:

- Zainstaluj dodatkową pamięć (zobacz [Instalowanie opcjonalnej karty pamięci](#)).
- Naciśnij przycisk Kontynuuj , aby kontynuować drukowanie zadania.
- Naciśnij przycisk Anuluj , aby anulować zadanie drukowania.



Kod dodatkowego błędów.



Znaczenie tej sekwencji lampek:

W pamięci drukarki jest zbyt mało wolnego miejsca wymaganego do posortowania zadania drukowania.

Możliwość spowodowane jednym z następujących błędów:

- Pamięć jest pełna.
- Strona jest zbyt duża, aby mogła zostać wydrukowana.
- Długość strony jest mniejsza niż ustawiony rozmiar marginesów.
- Brak wystarczającej pamięci, aby zapisać zawartość bufora.

Możliwe postępowanie:

- Naciśnij przycisk Kontynuuj , aby usunąć komunikat i kontynuować drukowanie zadania (zadanie może nie zostać wydrukowane prawidłowo).
- Naciśnij i zwolnij przycisk Anuluj , aby anulować aktualnie wykonywane zadanie drukowania.
- Naciśnij i przytrzymaj przycisk Anuluj , aby zresetować drukarkę.
- Aby w przyszłości uniknąć wystąpienia tego błędu:
 - o Uprządkuj zadanie drukowania. Zmniejsz stopień złożoności strony przez zmniejszenie ilości tekstu lub grafiki na stronie i usunięcie zbędnych pobranych czcionek lub makr.
 - o Zainstaluj dodatkową pamięć drukarki (zobacz [Instalowanie opcjonalnej karty pamięci](#)).



Kod dodatkowego błędów.

Znaczenie tej sekwencji lampek:

Drukarka odebrała zadanie użycia czcionki PPDS, która nie jest zainstalowana.

Możliwe postępowanie:

- Naciśnij i zwolnij przycisk Anuluj , aby anulować aktualnie wykonywane zadanie drukowania.
- Naciśnij i przytrzymaj przycisk Anuluj , aby zresetować drukarkę.
- Naciśnij przycisk Kontynuuj , aby usunąć komunikat i kontynuować drukowanie.



Kod dodatkowego błędów.

Znaczenie tej sekwencji lampek:

Drukarka nie może nawiązać komunikacji z siecią.

Możliwe postępowanie:

Naciśnij przycisk Kontynuuj , aby usunąć komunikat i kontynuować drukowanie. (Zadanie może nie zostać wydrukowane prawidłowo).



Kod dodatkowego błędów.

Znaczenie tej sekwencji lampek:

Nastąpiło przerwanie połączenia drukarki z zewnętrznym serwerem druku (określonym tak samo jako zewnętrzna karta sieciowa lub ENA).

Ta sekwencja lampek jest wyświetlana wtedy, gdy drukarka jest połączona do sieci, lecz w momencie włączenia drukarki nie można wykryć serwera druku.

Możliwe postępowanie:

- Upewnij się, że kabel łączący urządzenie ENA z drukarką jest dokładnie połączony. Wyłącz, a następnie włącz drukarkę, aby ją zresetować.
- Naciśnij i przytrzymaj przycisk Anuluj , aby zresetować drukarkę.



Kod dodatkowego błędów.

Znaczenie tej sekwencji lampek:

Niedostępny port USB lub port równoległy drukarki.

Możliwe postępowanie:

Naciśnij przycisk Kontynuuj , aby usunąć komunikat. Drukarka usunie wszystkie uprzednio przesłane zadania drukowania. Włącz port USB lub port równoległy drukarki, wybierając wartość Inne Wyłączone w opcji Bufor USB lub Bufor równoległy w narzędziu do konfiguracji drukarki lokalnej (zobacz [Narzędzie do konfiguracji drukarki lokalnej Dell](#)).





Kod dodatkowego błędów.

Znaczenie tej sekwencji lampek:

Trwa przetwarzanie danych, ale pamięć używana do przechowywania stron jest pełna.

Możliwe postępowanie:

- Naciśnij przycisk Kontynuuj , aby usunąć komunikat i kontynuować drukowanie zadania (zadanie może nie zostać wydrukowane prawidłowo).
- Naciśnij i zwolnij przycisk Anuluj , aby anulować aktualnie wykonywane zadanie drukowania.
- Naciśnij i przytrzymaj przycisk Anuluj , aby zresetować drukarkę.
- Aby w przyszłości uniknąć wystąpienia tego błędów:
 - o Upróżnij zadanie drukowania. Zmniejsz stopień zaciemnienia stron przez zmniejszenie ilości tekstu lub grafiki na stronie i usunięcie zbędnych pobranych czcionek lub makr.
 - o Zainstaluj dodatkową pamięć drukarki (zobacz [Instalowanie opcjonalnej karty pamięci](#)).





Kod dodatkowego błędu.

Znaczenie tej sekwencji lampek:

Zbyt mała długość papieru, aby wydrukować sformatowane dane.

Zdarza się to, gdy drukarka nie rozpoznaje rozmiaru nośnika załadowanego do zasobnika lub gdy istnieje problem związany z podawaniem nośnika.

Możliwe postępowanie:

- Upewnij się, że załadowany nośnik wydruku jest wystarczająco duży.
- Otwórz przedni pokryw, oczyść papier i zamknij pokryw w celu wznowienia drukowania (zobacz [Usuwanie zaciętego papieru](#)).
- Naciśnij przycisk Kontynuuj , aby usunąć komunikat i kontynuować drukowanie zadania.
- Naciśnij przycisk Anuluj , aby anulować zadanie drukowania.



Kod dodatkowego błędu.

Znaczenie tej sekwencji lampek:

Nie zaprogramowano kodu na wewnętrznym serwerze druku lub zaprogramowany kod jest nieprawidłowy.

Możliwe postępowanie:

Wprowadź prawidłowy kod mechanizmu do wewnętrznego serwera druku.



Kod dodatkowego błędu.

Znaczenie tej sekwencji lampek:

Nie zaprogramowano kodu na wewnętrznym serwerze druku lub zaprogramowany kod jest nieprawidłowy.

Możliwe postępowanie:

Załaduj prawidłowy kod sieci do wewnętrznego serwera druku.



Opis menu drukarki

- [Drukowanie arkusza konfiguracyjnego ustawie drukarki](#)
 - [Przejdź do menu](#)
-

Drukowanie arkusza konfiguracyjnego ustawie drukarki







W celu ułatwienia rozwiązywania problemów z drukowaniem oraz modyfikowania ustawie konfiguracyjnych drukarki, zaawansowani użytkownicy mogą wydrukować arkusz z informacjami o konfiguracji ustawie drukarki, na którym znajdują się instrukcje dotyczące przewijania opcji menu konfiguracyjnego w celu wybrania i zapisania nowych ustawie .

Aby wydrukować arkusz z informacjami o konfiguracji ustawie drukarki:



1. Wyłącz drukarkę .
2. Otwórz przednią pokrywę .
3. Naciśnij i przytrzymaj przycisk Kontynuuj  w momencie włączenia drukarki.
4. Zaświecą się po kolei wszystkie lampki.
5. Zamknij pokrywę . Lampki będą się zaświecały w sekwencji oznaczającej menu główne.
6. Aby wydrukować arkusz z informacjami o konfiguracji ustawie drukarki, naciśnij i zwolnij przycisk Kontynuuj , a zaświecą się po kolei wszystkie lampki. Arkusz zostanie wydrukowany.

 **UWAGA:** Arkusz zostanie wydrukowany jedynie wtedy, gdy wyświetlane jest menu główne.

Przejdź do menu

Menu reprezentowane są przez sekwencje lampek Gotowa , Mało toneru  /Wymień bębien , Załaduj/Wyjmij papier  oraz Zaciśnij papieru  . Elementy menu i ich ustawienia są wskazywane przez sekwencje lampek Błąd!  i Kontynuuj .

- Naciśnij i zwolnij przycisk Anuluj , aby przewijać poszczególne menu i pozycje menu.

- Naciśnij i zwolnij przycisk Kontynuuj , aby przejść do wybranego ustawienia.
- Naciśnij i przytrzymaj przycisk Kontynuuj  aż do chwili, gdy zaświecą się po kolei wszystkie lampki, aby zapisać ustawienie.
- Naciśnij i przytrzymaj przycisk Anuluj  aż do chwili, gdy zaświecą się po kolei wszystkie lampki, aby powrócić do menu głównego.
- Aby wyjść z menu, wyłącz drukarkę.

Menu sieciowe

Menu sieciowe służy do zmiany ustawień drukarki dla zadania po redirectionem portu sieciowego (sieć standardowa lub opcja sieciowa <x>).

Tryb NPA

Zastosowanie tego ustawienia: Wysyłanie zadania drukowania do drukarki i równoczesne wysyłanie zapytań dotyczących stanu drukarki.

Wartości:

- o Wyłącz
- o Auto (ustawienie fabryczne)

Binary PS (Mac)

Zastosowanie tego ustawienia: Konfigurowanie drukarki do przetwarzania binarnych zadań drukowania PostScript wysyłanych z komputera Macintosh.

Wartości:

- o Wyłącz—Zadania drukowania PostScript są filtrowane przez drukarkę przy użyciu protokołu standardowego.
- o Włącz—Drukarka przetwarza nieprzetworzone binarne zadania drukowania PostScript pochodzące z komputerów wyposażonych w system operacyjny Macintosh. Ustawienie to często powoduje błędy podczas przetwarzania zadań drukowania systemu Windows.
- o Auto (ustawienie fabryczne)—Drukarka przetwarza zadania drukowania pochodzące z komputerów z systemem operacyjnym Windows lub Macintosh.

Ustaw prdko karty

Zastosowanie tego ustawienia: Wykrywanie szybkości połączenia sieciowego. Istnieje możliwość wyłączenia tego ustawienia w celu ręcznego ustawienia szybkości.

Wartości:

- o Auto (ustawienie fabryczne)—Drukarka wykrywa bieżącą szybkość połączenia sieciowego.
- o 10Mbps, Half Duplex (10 Mb/s, półdupleks)—Wymusza w drukarce próby nawiązania połączenia z sieci tylko przy szybkości 10 Mb/s w trybie półdupleksu.
- o 10Mbps, Full Duplex (10 Mb/s, pełny dupleks)—Wymusza w drukarce próby nawiązania połączenia z sieci tylko przy szybkości 10 Mb/s w trybie pełnego duplexu.
- o 100Mbps, Half Duplex (100 Mb/s, półdupleks)—Wymusza w drukarce próby nawiązania połączenia z sieci tylko przy szybkości 100 Mb/s w trybie półdupleksu.
- o 100Mbps, Full Duplex (100 Mb/s, pełny dupleks)—Wymusza w drukarce próby nawiązania połączenia z sieci tylko przy szybkości 100 Mb/s w trybie pełnego duplexu.

Menu portu równoległego

Menu portu równoległego służy do modyfikowania ustawień drukarki związanych z zadaniami wysyłanymi za pośrednictwem portu sieciowego.

Tryb NPA

Zastosowanie tego ustawienia: Wysyłanie zadań drukowania do drukarki i równoczesne wysyłanie zapytań dotyczących stanu drukarki.

Wartości:

- o Wyłączone
- o Włączone
- o Auto (ustawienie fabryczne)

Protokół

Zastosowanie tego ustawienia: Odbieranie informacji ze znacznie większą szybkością transmisji, gdy w drukarce ustawiony jest protokół Fastbytes (o ile używany komputer obsługuje protokół Fastbytes) lub odbieranie informacji z normalną szybkością transmisji, gdy w drukarce ustawiony jest protokół Standardowy.

Wartości:

- o Standardowy
- o Fastbytes (ustawienie fabryczne)

Tryb równoległy 2

Zastosowanie tego ustawienia: Określenie, czy dane portu równoległego są próbkowane przez narastające (Włącz) czy przez opadające (Wyłącz) zbocza impulsów.

Wartości:

- o Wyłącz
- o Włącz (ustawienie fabryczne)

Binary PS (Mac)

Zastosowanie tego ustawienia: Konfigurowanie drukarki do przetwarzania binarnych zadań drukowania PostScript wysyłanych z komputera Macintosh.

Wartości:

- o Wyłącz—Zadania drukowania PostScript są filtrowane przez drukarkę przy użyciu protokołu standardowego.
- o Włącz—Drukarka przetwarza nieprzetworzone binarne zadania drukowania PostScript pochodzące z komputerów wyposażonych w system operacyjny Macintosh. Ustawienie to często powoduje błędy podczas przetwarzania zadań drukowania systemu Windows.
- o Auto (ustawienie fabryczne)—Drukarka przetwarza zadania drukowania pochodzące z komputerów z systemem operacyjnym Windows lub Macintosh.

Menu ustawie

Menu ustawie umożliwia konfigurację sposobu formatowania końca wiersza w zależności od używanego systemu komputerowego.

Automatyczne CR po LF

Zastosowanie tego ustawienia: Określenie, czy drukarka ma automatycznie wykonywać operację powrotu karetki (CR) po wystąpieniu znaku końca wiersza (LF).

Wartości:

- o Wył cz (ustawienie fabryczne)
- o Wł cz

Automatyczne LF po CR

Zastosowanie tego ustawienia: Określenie, czy drukarka ma automatycznie wykonywać operację zmiany wiersza (LF) po wystąpieniu znaku powrotu karetki (CR).

Wartości:

- o Wył cz (ustawienie fabryczne)
- o Wł cz

Menu USB

Menu USB służy do modyfikowania ustawień drukarki dotyczących zadań wysyłanych przez port USB.

Tryb NPA

Zastosowanie tego ustawienia: Wysyłanie zadań drukowania do drukarki i równoczesne wysyłanie zapytań dotyczących stanu drukarki.

Wartości:

- o Wył cz
- o Wł cz
- o Auto (ustawienie fabryczne)

Binary PS (Mac)

Zastosowanie tego ustawienia: Konfigurowanie drukarki do przetwarzania binarnych zadań drukowania PostScript wysyłanych z komputera Macintosh.

Wartości:

- o Wył cz—Zadania drukowania PostScript są filtrowane przez drukarkę przy użyciu protokołu standardowego.
- o Wł cz—Drukarka przetwarza nieprzetworzone binarne zadania drukowania PostScript pochodzące z komputerów wyposażonych w system operacyjny Macintosh. Ustawienie to cz

powoduje błędy podczas przetwarzania zadania drukowania systemu Windows.

- o Auto (ustawienie fabryczne)—Drukarka przetwarza zadania drukowania pochodzące z komputerów z systemem operacyjnym Windows lub Macintosh.

Menu testów

Menu testów służy do rozwiązywania problemów z drukarką.

Przywracanie ustawienia fabrycznych

Zastosowanie tego ustawienia: Przywracanie określonych fabrycznie wartości ustawień drukarki. Czasami przywrócenie ustawień fabrycznych drukarki pozwala rozwiązać problemy związane z formatowaniem. Wartości fabryczne zostaną przywrócone wszystkim elementom menu oprócz:

- Ustawienia języka wyświetlania
- Wszystkich ustawień w menu portu równoległego, sieciowego i menu USB.

Wszystkie załadowane zasoby (czcionki, makra i zestawy symboli) znajdujące się w pamięci drukarki zostaną usunięte. Zasoby znajdujące się w pamięci flash pozostają bez zmian.

Resetowanie licznika fotoprzewodnika

Zastosowanie tego ustawienia: Zerowanie licznika fotoprzewodnika.

Komunikat dotyczący wymiany fotoprzewodnika powinien zostać usunięty *tylko* po wymianie bębna obrazującego.

Druk szesnastkowy

Zastosowanie tego ustawienia: Pomoc w wyjaśnieniu problemów z drukowaniem, gdy drukowane są nieoczekiwane znaki lub na wydruku brakuje znaków. Ustawienie Druk szesnastkowy pozwala określić, czy problem związany jest z interpreterem języka czy z kablem, przez udostępnienie informacji otrzymywanych przez drukarkę. Aby wyłączyć ustawienie Druk szesnastkowy, należy wyłączyć drukarkę.

Wartości:

- o Wyłącz (ustawienie fabryczne)
- o Włącz

Drukowanie stron testu jako ci

Zastosowanie tego ustawienia: Pomoc przy określeniu problemów związanych z jakością wydruku, np. powstawania smug. Po wybraniu tego ustawienia zostaną wydrukowane trzy strony ułatwiającej ocenę jakości druku.

- Strona tekstu z informacjami o drukarce, kasecie drukującej, bieżących ustawieniach marginesów i z grafikami.
- Dwie strony z grafikami.

Drukowanie

- [Ręczne podawanie papieru](#)
 - [Drukowanie po obu stronach papieru \(ręczny dupleks\)](#)
 - [Drukowanie wielu stron na jednym arkuszu](#)
 - [Drukowanie broszury](#)
 - [Drukowanie plakatu](#)
 - [Drukowanie na papierze firmowym](#)
 - [Anulowanie zadania drukowania](#)
-

Ręczne podawanie papieru

Podajnik ręczny, umieszczony z przodu drukarki, umożliwia podawanie pojedynczych arkuszy nośnika druku.

Korzystając z podajnika ręcznego należy przesłać zadanie drukowania do drukarki przed załadowaniem nośnika druku. Kiedy drukarka będzie gotowa, zostanie wyświetlona sekwencja lampek. Załaduj podajnik ręczny. W tym momencie należy załadować nośnik.



Aby ręcznie podać papier:

1. Z poziomu aplikacji komputera wybierz Plik → Drukuj.
2. Kliknij Właściwość (albo Opcje, Drukarka lub Ustawienia, w zależności od aplikacji), aby wyświetlić ustawienia sterownika drukarki.
3. Kliknij kartę Papier.

4. Wybierz opcję Papier ręcznie z listy rozwijanej Zasobnik papieru.
5. Wybierz odpowiedni rozmiar i typ papieru.
6. Kliknij przycisk OK.
7. W oknie Drukuj kliknij przycisk OK, aby przestać zadanie do wydrukowania.

Drukarka wyświetla sekwencję lampek Załaduj podajnik ręczny

8. Arkusz wybranego nośnika umieszcza strony do druku skierowane ku górze, centralnie względem podajnika ręcznego, tak aby początek arkusza dotknął prowadnicę papieru.
 - o Folie należy trzymać za krawędzie. Folii nie należy dotykać po stronie przeznaczonej do drukowania. Naciśnięcie palców może spowodować pogorszenie jakości wydruku.
 - o Koperty należy ładować stronami ze skrzydełkami skierowanymi w dół oraz miejscem na znaczek ustawionym zgodnie z ilustracją.
 - o Papier firmowy należy wkładać stronami do druku skierowanymi do góry i górną krawędzią skierowanymi w stronę drukarki.
 - o W przypadku wystąpienia problemów z podawaniem papieru należy obrócić papier.
9. Dopasuj prowadnice papieru do szerokości nośnika druku.
10. Wsuwaj arkusz do podajnika ręcznego, przytrzymując obie strony nośnika blisko drukarki, a zostanie automatycznie pobrany.



Nastąpi krótka przerwa pomiędzy pobraniem nośnika przez drukarkę a przekazaniem go dalej.

UWAGA: Nie należy wsuwać arkusza do podajnika na siłę. Może to spowodować zacięcie papieru.

Drukowanie po obu stronach papieru (ręczny dupleks)

Drukowanie po obu stronach papieru pozwala obniżyć koszty drukowania.

Chociaż do wydrukowania nieparzystych stron dokumentu można użyć zasobnika 1 lub zasobnika o pojemności 550 arkuszy, do drukowania na tylnych stronach arkuszy papieru należy użyć jedynie zasobnika 1.

Możliwy jest wybór spośród dwóch opcji drukowania dwustronnego: Długa krawędź lub Krótka krawędź.

- Opcja Długa krawędź oznacza, że strony są łączone wzdłuż dłuższej krawędzi arkusza (lewej krawędzi w przypadku orientacji pionowej i górnej krawędzi w przypadku orientacji poziomej).

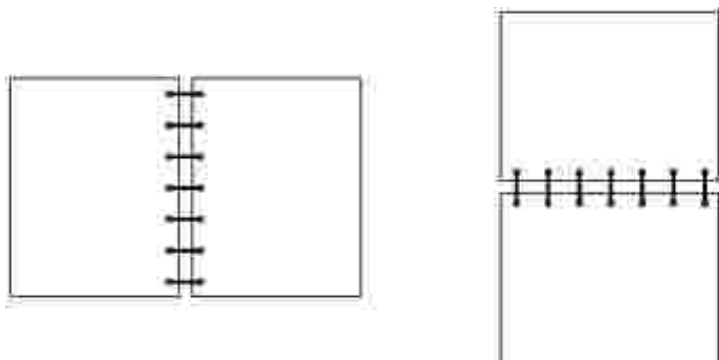

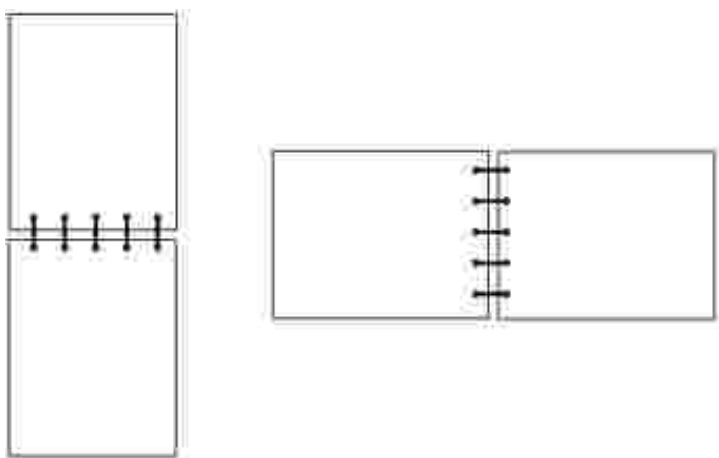

- Opcja Krótka krawędź oznacza, że strony są łączone wzdłuż krótszej krawędzi arkusza (górnej krawędzi w przypadku orientacji pionowej i lewej krawędzi w przypadku orientacji poziomej).



Aby drukować dwustronnie korzystaj z trybu czernego dupleksu:

1. Z poziomu aplikacji komputera wybierz Plik → Drukuj.
2. Kliknij Właściwości (albo Opcje, Drukarka, lub Ustawienia, w zależności od aplikacji), aby wyświetlić ustawienia sterownika drukarki.
3. Na karcie Układ strony wybierz opcję 2-sided printing (Drukowanie dwustronne).
4. Wybierz opcję Długa krawędź lub Krótka krawędź.

5. Wybierz Manual 2-sided printing (Rzeczne drukowanie dwustronne).
6. Kliknij kart Papier.
7. Wybierz odpowiednie ustawienie Input options (Opcje podajnika) dla zadania drukowania.
8. Kliknij przycisk OK.
9. W oknie Drukuj kliknij przycisk OK.

Zostan wydrukowane nieparzyste strony dokumentu. Po wydrukowaniu nieparzystych stron zadania drukowania (z jednej strony arkuszy), zapali si lampka Załaduj papier  , a lampka Kontynuuj  b dzie miga .

10. Załaduj papier z powrotem do drukarki, stron zadrukowan do góry i górn kraw dzi skierowan do zasobnika.

Drukowanie wielu stron na jednym arkuszu

Ustawienie Druk wielu stron umo liwia drukowanie obrazów kilku stron na pojedynczym arkuszu. Na przykąd ustawienie 2 na arkuszu oznacza, e obrazy dwóch stron zostan wydrukowane na jednej stronie, 4 na arkuszu oznacza, e obrazy czterech stron zostan wydrukowane na jednej stronie, itp.

Ustawienia Kolejno stron, Widok wielu stron oraz Ramka wokół stron słu do okre lenia kolejno ci i orientacji obrazów stron oraz wyboru opcji drukowania ramki wokół ka dego obrazu strony.

1. Z poziomu aplikacji komputera wybierz Plik →Drukuj.
2. Kliknij Wła ciwo  albo Opcje, Drukarka lub Ustawienia, w zale no ci od aplikacji), aby wy wietli ustawienia sterownika drukarki.
3. Na karcie Układ strony wybierz ilo obrazów drukowanych na arkuszu (w sekcji Druk wielu stron) oraz wybran orientacj papieru.

Rozmieszczenie zale y od ilo ci obrazów stron i ich orientacji.

Na przykąd, je eli został a wybrana opcja drukowania 4 stron na arkuszu i orientacja pionowa, otrzymane rezultaty ró ni si w zale no ci od wybranej warto ci opcji Kolejno stron.

Across (W poprzek)

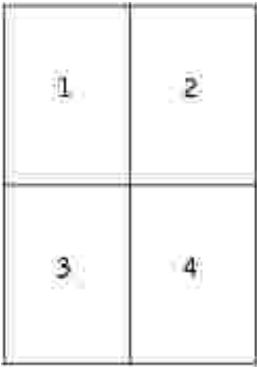

Down (W dół)

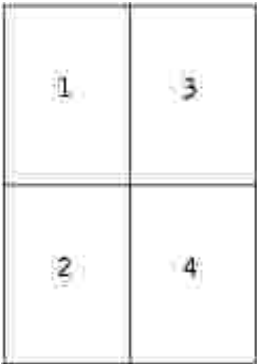

4. Aby wydrukować ramkę dookoła każdego obrazu strony, wybierz opcję **Ramka wokół stron**.
5. Kliknij przycisk **OK**.
6. W oknie **Drukuj** kliknij przycisk **OK**, aby przestać zadanie do wydrukowania.

Drukowanie broszury

Ustawienie **Broszura** umożliwia drukowanie kilku stron w formie broszury, tak aby strony były drukowane w odpowiedniej kolejności bez konieczności ponownego formatowania dokumentu. Strony są drukowane w takiej kolejności, aby gotowy, posortowany dokument tworzył broszurę po złożeniu przez rodek strony.

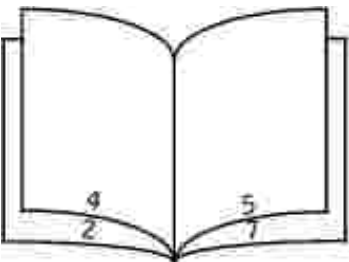

Jeśli dokument zawiera wiele stron, złożenie broszury może być zbyt trudne. W przypadku drukowania dużych broszur można skorzystać z opcji **Sheets per Bundle** (Arkuszy na pakiet), aby określić ile rzeczywistych stron będzie zawierał jeden pakiet. Zostanie wydrukowana wymagana ilość pakietów, które można złożyć w jedną broszurę. Drukowanie w pakietach pozwala otrzymać również zewnętrzne krawędzie.

broszury.

Przed rozpoczęciem drukowania broszury należy określić, czy używane mają być funkcje drukowania dwustronnego. Po wybraniu opcji Print Using Booklet (Drukuj z wykorzystaniem broszury) opcje drukowania dwustronnego będą niedostępne i pozostaną ustawione na ostatnio wybierane wartości.

1. Z poziomu aplikacji komputera wybierz Plik → Drukuj.
 2. Kliknij Właściwości (albo Opcje, Drukarka lub Ustawienia, w zależności od aplikacji), aby wyświetlić ustawienia sterownika drukarki.
 3. Na karcie Ustawienia strony kliknij More Page Layout Options (Więcej opcji ustawienia strony).
 4. Kliknij Broszura.
 5. Jeśli zadanie drukowania jest duże, można użyć opcji Sheets per Bundle (Arkuszy na pakiet).
 6. Wybierz odpowiednie ustawienie krawędzi łączenia dla zadania drukowania.
 7. Aby wydrukować na stronach widoczne linie złożenia, wybierz opcję Print fold mark (Drukuj znak złożenia).
 8. Kliknij dwukrotnie przycisk OK.
 9. W oknie Drukuj kliknij przycisk OK, aby przestać zadanie do wydrukowania.
-

Drukowanie plakatu

Ustawienie Poster (Plakat) umożliwia wydrukowanie pojedynczego arkusza na kilku stronach. Po wydrukowaniu strony można połączyć je, aby utworzyć jeden duży obraz.

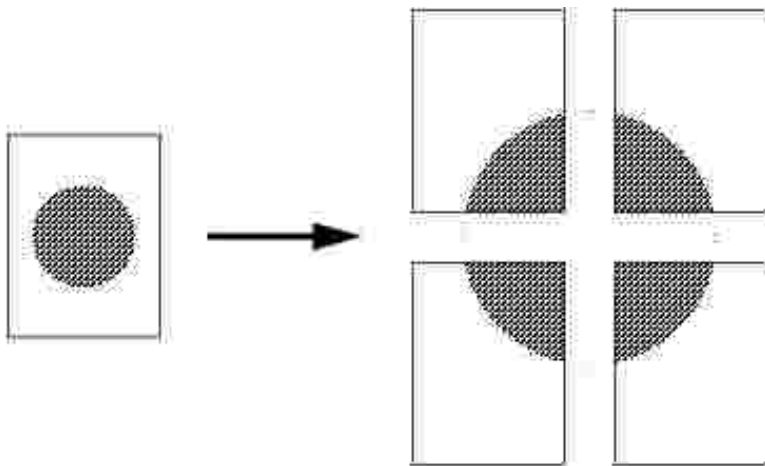

1. Z poziomu aplikacji komputera wybierz Plik → Drukuj.
2. Kliknij Właściwości (albo Opcje, Drukarka, lub Ustawienia, w zależności od aplikacji), aby wyświetlić ustawienia sterownika drukarki.

3. Na karcie Ustawienia strony kliknij More Page Layout Options (Więcej opcji ustawienia strony).
 4. Kliknij opcję Poster (Plakat).
 5. Wybierz rozmiar plakatu, określając liczbę stron, które ma zajmować.
 6. Aby wydrukować na stronach znaki przycięcia, wybierz opcję Print crop marks (Drukuj znaki przycięcia).
 7. Wybierz rozmiar marginesu nakładania się dla każdej strony.
 8. Kliknij dwukrotnie przycisk OK.
 9. W oknie Drukuj kliknij przycisk OK, aby przestać zadanie do wydrukowania.
-

Drukowanie na papierze firmowym

Aby drukować na papierze firmowym, upewnij się, że papier został załadowany we właściwej orientacji.

1. Sprawdź, czy papier został prawidłowo załadowany, w zależności od wykorzystanego rodzaju podawania papieru:
 - o Zasobnik 1 lub 2—Załaduj papier firmowy, stron z nadrukiem skierowanym w dół. Górna krawędź arkusza, przy której znajduje się logo, powinna być umieszczona z przodu podajnika.
 - o Podajnik ręczny—Załaduj papier firmowy stron do drukowania skierowanym do góry i górną krawędzią skierowaną w stronę drukarki.

 **UWAGA:** W przypadku korzystania z podajnika ręcznego należy najpierw przestać zadanie do drukowania, a następnie załadować papier firmowy, po wyświetleniu sekwencji lampek Załaduj podajnik ręczny (zobacz [Ręczne podawanie papieru](#)).

2. Z poziomu aplikacji komputera wybierz Plik →Drukuj.
 3. Kliknij Właściwość (albo Opcje, Drukarka, lub Ustawienia, w zależności od aplikacji), aby wyświetlić ustawienia sterownika drukarki.
 4. Kliknij kartę Papier.
 5. Wybierz opcję Papier firmowy z listy rozwijanej Rodzaj papieru.
 6. Wybierz odpowiedni rozmiar papieru i zasobnik.
 7. Kliknij przycisk OK.
 8. W oknie Drukuj kliknij przycisk OK, aby przestać zadanie do wydrukowania.
-

Anulowanie zadania drukowania

Zadanie drukowania można anulować z poziomu panelu operatora lub z poziomu komputera. W trakcie anulowania zadania na panelu operatora wyświetlana jest sekwencja lampek. Anuluj zadanie.



Z poziomu panelu operatora

Naciśnij i zwolnij przycisk Anuluj , aby anulować aktualnie wykonywane zadanie drukowania.

Z poziomu komputera

1. Tylko Windows XP: Kliknij kolejno polecenia Start → Panel sterowania → Drukarki i inny sprzęt → Drukarki i faksy.

Wszystkie inne systemy: Kliknij kolejno polecenia Start → Ustawienia → Drukarki.

2. Kliknij dwukrotnie drukarkę wybraną do drukowania zadania.

Pojawi się lista zadań drukowania.

3. Prawym przyciskiem myszy kliknij dokument, którego drukowanie chcesz anulować, a następnie kliknij przycisk Anuluj.

Konserwacja drukarki

- [Zamawianie materiałów eksploatacyjnych](#)
 - [Przechowywanie materiałów eksploatacyjnych](#)
 - [Wymiana kasety z tonerem](#)
 - [Wymiana bębna obrazującego](#)
 - [Czyszczenie soczewki głowicy drukującej](#)
 - [Odstalowanie sterowników](#)
-

Zamawianie materiałów eksploatacyjnych

Jeśli drukarka jest podłączona do sieci, wprowadź adres IP drukarki do przeglądarki internetowej, aby uruchomić narzędzie Dell Configuration Web Tool, a następnie kliknij łącze do zamawiania kaset z tonerem.

1. Kliknij Start→Programy lub Wszystkie programy→Drukarki Dell→Dell Laser Printer 1710→Dell Printer Supplies—Laser (Materiały eksploatacyjne do laserowych drukarek Dell).
 2. Zostanie wyświetlone okno Order Toner Cartridges (Zamawianie kaset z tonerem).
 - a. Wybierz model drukarki z listy rozwijanej wyświetlonej na ekranie.
 - b. W wyświetlonym polu wprowadź numer etykiety serwisowej drukarki Dell.

Numer etykiety serwisowej jest umieszczony wewnątrz przednich drzwiczek drukarki.
 - c. Kliknij opcję Visit Dell's cartridge ordering website (Odwiedź witrynę internetową firmy Dell umożliwiająca zamawianie kaset drukujących).
 3. Zamów toner w witrynie internetowej www.dell.com/supplies.
-

Przechowywanie materiałów eksploatacyjnych

Przechowywanie nośników wydruku

Aby zapewnić odpowiednie warunki przechowywania materiałów eksploatacyjnych, należy przestrzegać poniższych wskazówek. Pozwoli to uniknąć problemów związanych z podawaniem nośnika i nierównomiernością wydruku.

- W celu uzyskania najlepszych rezultatów nośniki należy przechowywać w miejscu o temperaturze 21°C i wilgotności względnej 40%.

- Kartony z nośnikami należy przechowywać na paletach lub półkach, a nie bezpośrednio na podłodze.
- Jeśli pojedyncze paczki nośników są przechowywane poza oryginalnym kartonem, należy dopilnować, aby ułożone były na płaskiej powierzchni i aby rogi papieru nie były wygięte ani zwinione.
- Nie należy umieszczać żadnych przedmiotów na paczkach nośnika.

Przechowywanie kasety z tonerem

Kasety z tonerem należy przechowywać w oryginalnym opakowaniu aż do momentu ich zainstalowania.

Kasety z tonerem nie należy przechowywać :

- w miejscach o temperaturze wyższej niż 40°C,
- w środowisku, w którym występuje duża zmiana wilgotności lub temperatury,
- w miejscach narażonych na bezpośrednie działanie wiatru i słonecznego,
- w miejscach zapyłonych,
- w samochodzie przez dłuższy czas,
- w obecności gazów powodujących korozję,
- w środowisku o zasolonym powietrzu.

Wymiana kasety z tonerem

Można w przybliżeniu określić, ile toneru pozostało w kasecie, przez wydrukowanie arkusza konfiguracji ustawień drukarki. Jest to pomocne w decydowaniu, kiedy może zajrzeć potrzeba zamówienia materiałów eksploatacyjnych na wymianę. Aby uzyskać więcej informacji na temat drukowania arkusza konfiguracji ustawień drukarki, zobacz [Drukowanie arkusza konfiguracyjnego ustawień drukarki](#).

Kiedy kasecja z tonerem jest prawie pusta, wyświetlana jest taka sekwencja lampek. Mało toneru Po wyświetleniu tej sekwencji lampek można jeszcze drukować przez krótki czas, ale jakość wydruku zaczyna się obniżać wraz z obniżeniem poziomu toneru.



Kiedy zostanie wyświetlona sekwencja lampek Mał o tonerulub wydruk staje się zbyt jasny, wyjmij kasetę z tonerem. Mocno potrząśnij nią kilka razy na boki oraz do przodu i do tyłu, aby ponownie rozprowadzić toner wewnątrz, a następnie włóż kasetę z powrotem i kontynuuj drukowanie. Powtarzaj tę czynność wiele razy, kiedy wydruk jest zbyt jasny. Kiedy wydruk mimo to pozostaje zbyt jasny, wymień kasetę z tonerem.

Wymiana kasety z tonerem:

1. Otwórz pokrywę przednią poprzez naciśnięcie przycisku po lewej stronie drukarki i opuszczenie pokrywy.



UWAGA: Podczas wymiany kasety z tonerem nie należy pozostawiać nowej kasety na działanie bezpośredniego światła przez dłuższy czas. Dłuższe wystawienie na działanie światła może powodować problemy z jakością druku.

2. Naciśnij przycisk znajdujący się u dołu zespołu kasety z tonerem.

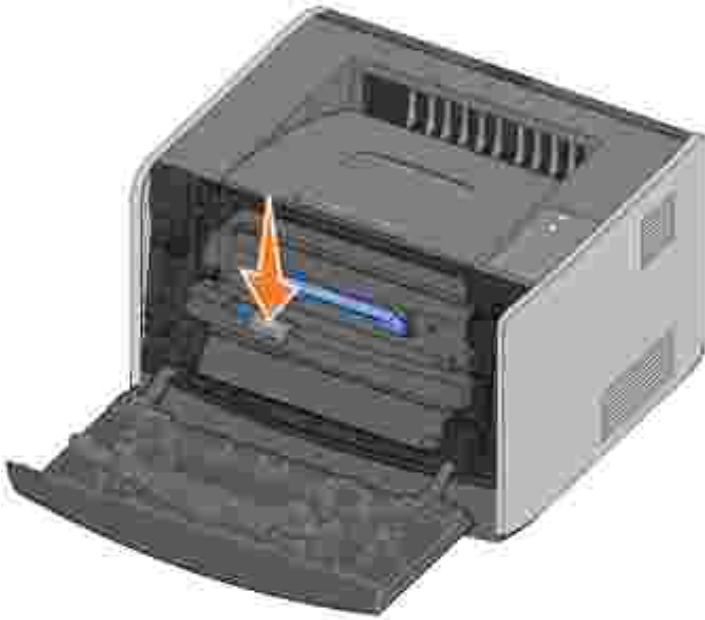

3. Chwyć uchwyt, pociągnij kasetę z tonerem do góry i wyciągnij ją z drukarki.



4. Rozpakuj nową kasetę z tonerem.

5. Obróć kasetę we wszystkie strony, aby równomiernie rozprowadzić toner.



6. Zainstaluj nową kasetę z tonerem, dopasowując białe rolki znajdujące się na kasecie z tonerem do białych strzałek na prowadnicach bębna obrazującego i wsuwając kasetę z tonerem do oporu. Poprawnie zainstalowana kasetka z tonerem *zatrzyma się* we właściwym miejscu.



7. Zamknij pokrywę przednią.

Wymiana bębna obrazującego

Można w przybliżeniu określić zapelnienie bębna obrazującego przez wydrukowanie arkusza konfiguracji ustawień drukarki. Jest to pomocne w decydowaniu, kiedy może zajść potrzeba zamówienia materiałów eksploatacyjnych na wymianę. Aby uzyskać więcej informacji na temat drukowania arkusza konfiguracji ustawień drukarki, zobacz [Drukowanie arkusza konfiguracyjnego ustawień drukarki](#).

W celu zapewnienia odpowiedniej jakości wydruku i uniknięcia uszkodzenia drukarki, drukarka zatrzymuje działanie, kiedy bębna obrazująca osiągnie przerób około 40 000 stron. Przed osiągnięciem tego poziomu przerobu bębna obrazującego zostanie automatycznie wyświetlony komunikat. Aby uzyskać więcej informacji, zobacz [Wymiana bębna obrazującego](#).

Kiedy po raz pierwszy zostanie wyświetlona sekwencja lampek Wymień bębny obrazujące, należy natychmiast zamówić nowy bębny obrazujący. Choć drukarka może nadal prawidłowo funkcjonować po osiągnięciu przez bębny poziomu oficjalnego zużycia (około 30 000 stron), jako wydruku zaczyna się zdecydowanie obniżać, a do zatrzymania działania fotoprzewodnika po osiągnięciu maksymalnego poziomu 40 000 stron.



➔ **UWAGA:** Podczas wymiany bębna obrazującego nie należy pozostawiać kasety z tonerem na działaniu bezpośredniego światła przez dłuższy czas. Dłuższe wystawienie na działanie światła może powodować problemy z jakością druku.

Wymiana bębna obrazującego:

1. Otwórz pokrywę przednią poprzez naciśnięcie przycisku po lewej stronie drukarki i opuszczenie pokrywy.



2. Wyjmij zespół kasety z tonerem z drukarki, pociągając za uchwyt kasety z tonerem.

UWAGA: Nie należy naciskać przycisku znajdującego się na zespole kasety z tonerem.



Umieść zespół kasety z tonerem na płaskiej, czystej powierzchni.

3. Naciśnij przycisk znajdujący się u dołu zespołu kasety z tonerem.



4. Chwyć uchwyt, pociągnij kasetę z tonerem do góry i wyjmij ją z drukarki.



5. Rozpakuj nowy b b en obrazuj cy.

6. Zainstaluj kaset z tonerem w nowym zespole kasety z tonerem, dopasowuj c bia e rolki znajduj ce si na kasecie z tonerem do bia ych strza ek na prowadnicach b b na obrazuj cego i wsuwaj c kaset z tonerem do oporu. Poprawnie zainstalowana kaset z tonerem *zatrza nie si* we w a ciwym miejscu.

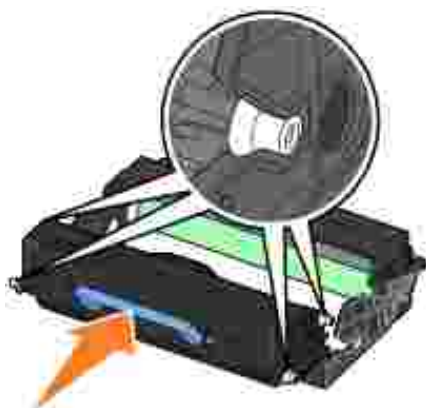

7. Zainstaluj zespół kasety z tonerem w drukarce, dopasowuj c niebieskie strzałki na prowadnicach zespołu kasety z tonerem do niebieskich strzałek na prowadnicach w drukarce i wsuwaj c zespół kasety z tonerem do oporu.



8. Po wymianie b bna obrazuj cego nale y zresetowa licznik b bna obrazuj cego. Aby zresetowa licznik, naci nij i przytrzymaj przycisk Anuluj , a wszystkie lampki za wiec si kolejno.

 **UWAGA:** Zresetowanie licznika b bna obrazuj cego bez wymiany b bna obrazuj cego mo e uszkodzi drukark i spowodowa utrat gwarancji.

9. Zamknij pokryw przedni .

Czyszczenie soczewki gł owicy drukuj cej

Wyczyszczenie soczewki gł owicy drukuj cej mo e rozwi za niektóre problemy z jako ci wydruku.

1. Wył cz drukark .
2. Otwórz pokryw przedni poprzez naci ni cie przycisku po lewej stronie drukarki i opuszczenie pokrywy.



3. Wyjmij zespół kasety z tonerem z drukarki, pociągając za uchwyt kasety z tonerem.

UWAGA: Nie należy naciskać przycisku znajdującego się na zespole kasety z tonerem.



Umieść zespół kasety z tonerem na płaskiej, czystej powierzchni.

UWAGA: Zespół kasety z tonerem nie należy wystawiać przez dłuższy czas na działanie bezpośredniego światła. Dłuższe wystawienie na działanie światła może powodować problemy z jakością druku.

4. Znajdź szklane soczewki głowicy drukującej, umieszczone w wgłębieniu w górnej części drukarki.

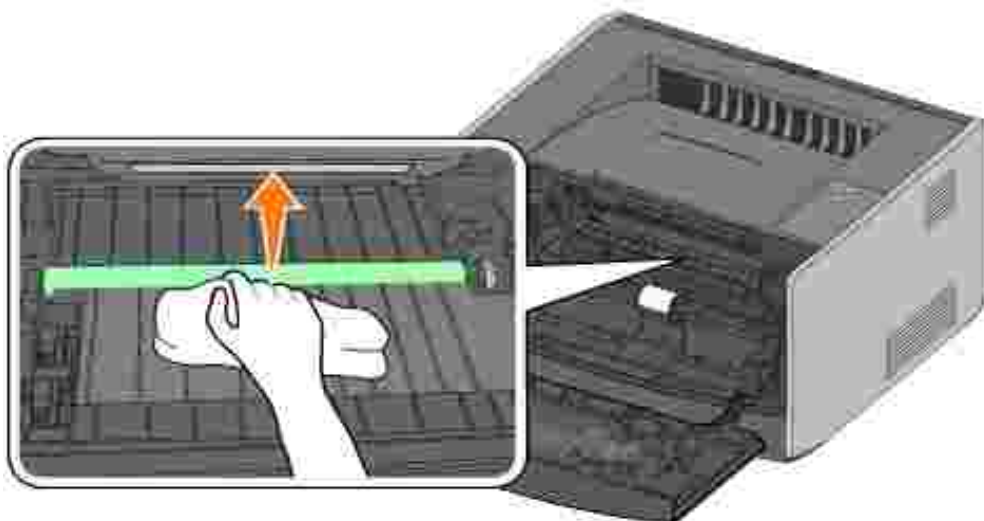

5. Delikatnie przetrzyj soczewkę głowicy drukującej, używając czystej, suchej, niestrzępionej szmatki.

➔ **UWAGA:** Szmatka używana do czyszczenia musi być czysta, sucha i niestrzępiona. W przeciwnym wypadku może spowodować uszkodzenie soczewki głowicy drukującej.

6. Zainstaluj zespół kaset z tonerem w drukarce, dopasowując niebieskie strzałki na prowadnicach zespołu kaset z tonerem do niebieskich strzałek na prowadnicach w drukarce i wsuwaj zespół kaset z tonerem do oporu.



7. Zamknij pokrywę przednią.

8. Włącz drukarkę.

Odinstalowanie sterowników

Dysk CD *Drivers and Utilities* (Sterowniki i narzędzia) zawiera sterowniki i narzędzia dla drukarki oraz urządzeń opcjonalnych. Na dysku CD umieszczone jest również narzędzie Uninstall Software Utility służące do usuwania aktualnie zainstalowanego oprogramowania drukarki lub obiektów drukarki.

Dostęp do narzędzia do odinstalowania oprogramowania można uzyskać na dwa sposoby:

- Tylko Windows XP: Kliknij Start→Panel sterowania→Drukarki i inny sprzęt→Drukarki i faksy.

Wszystkie inne systemy: Kliknij Start→Ustawienia→Drukarki.

- a. Wybierz obiekt drukarki, który ma zostać odinstalowany, a następnie kliknij go prawym przyciskiem myszy.
 - b. Wybierz Dell Software Uninstall (Odinstalowanie oprogramowania Dell).
 - c. Wybierz składniki, które mają zostać odinstalowane, a następnie kliknij przycisk Dalej.
 - d. Kliknij Uninstall Now (Odinstaluj teraz).
 - e. Po zakończeniu procesu odinstalowania kliknij przycisk OK.
- Kliknij Start→Programy lub Wszystkie programy→Drukarki Dell→Dell Laser Printer 1710→Dell Printer Software Uninstall (Odinstalowanie oprogramowania drukarki Dell).
 - a. Wybierz składniki, które mają zostać odinstalowane, a następnie kliknij przycisk Dalej.
 - b. Kliknij Uninstall Now (Odinstaluj teraz).
 - c. Po zakończeniu procesu odinstalowania kliknij przycisk OK.

Rozwi zywanie problemów

- [Podstawowe problemy](#)
- [Problemy z jako ci wydruku](#)
- [Kontakt z serwisem](#)

Podstawowe problemy

W poni szej tabeli opisano rozwi zania wyst puj cych problemów zwi zanych z drukowaniem. Je eli nie mo na rozwi za problemu, nale y skontaktowa si z firm Dell za po rednictwem witryny internetowej support.dell.com. Mo liwe, e jaka cz drukarki wymaga oczyszczenia lub wymiany przez technika serwisu.

<p>Wydruki staj si jasne, ale nie wieci si lampka Ma o toneru   /Wymie b ben  .</p> <p>Wyjmij kaset drukuj c i mocno potrz nij ni kilka razy na boki oraz do przodu i do ty u, aby wykorzysta toner, a nast pnie w o kaset z powrotem i kontynuuj drukowanie. Powtarzaj t czynno wiele razy, kiedy wydruk jest zbyt jasny. Kiedy wydruk mimo to pozostaje zbyt jasny, wymie kaset z tonerem. Aby uzyska dodatkowe informacje, zobacz Wymiana kasety z tonerem.</p>
<p>Lampka Ma o toneru   /Wymie b ben   wieci (nie miga).</p> <p>Wyjmij kaset drukuj c i mocno potrz nij ni kilka razy na boki oraz do przodu i do ty u, aby wykorzysta toner, a nast pnie w o kaset z powrotem i kontynuuj drukowanie. Powtarzaj t czynno wiele razy, kiedy wydruk jest zbyt jasny. Kiedy wydruk mimo to pozostaje zbyt jasny, wymie kaset z tonerem. Aby uzyska dodatkowe informacje, zobacz Wymiana kasety z tonerem.</p>
<p>Lampka Ma o toneru   /Wymie b ben   miga.</p> <p>B ben obrazuj cy jest prawie pe en i w najbli szym czasie nale y go wymieni . Natychmiast zamów nowy b ben obrazuj cy i zobacz Wymiana b bna obrazuj cego, aby uzyska wi cej informacji.</p>
<p>Migaj lampki Ma o toneru   /Wymie b ben   i B l d !</p> <p>B ben obrazuj cy jest prawie pe en i musi zosta wymieniony. Drukowanie zostanie wstrzymane do momentu wymiany b bna obrazuj cego. Aby uzyska wi cej informacji na ten temat, zobacz Wymiana b bna obrazuj cego.</p>
<p>Lampka Za aduj papier   wieci, nawet je li w zasobniku na 250 arkuszy lub opcjonalnym zasobniku na 550 arkuszy znajduje si papier.</p> <p>Upewnij si , e zasobnik jest wsuni ty do ko ca.</p>

Drukarka jest włączona i świeci lampką błęd!

Upewnij się, że pokrywa górna drukarki jest zamknięta.

Po włączeniu drukarki lampki panelu operatora nie świecą.

- Odczekaj kilka sekund. Możliwe, że lampki włączą się po chwili.
- Upewnij się, że kabel zasilania jest starannie podłączony do gniazda z tyłu drukarki i do gniazda elektrycznego.

Strony są puste.

- W kasecie z tonerem drukując mogła zabraknąć toneru. Wymień kasetę. Aby uzyskać dodatkowe informacje, zobacz [Wymiana kasety z tonerem](#).
- Prawdopodobnie wystąpił błąd oprogramowania. Spróbuj wyłączyć drukarkę i włączyć ją ponownie.

Drukarka jest włączona, ale nie drukuje.

- Upewnij się, że kasetka drukująca jest zainstalowana.
- Upewnij się, że kabel równoległy lub USB jest starannie podłączony do gniazda na tylnej ścianie drukarki.
- Naciśnij i zwolnij przycisk Kontynuuj , aby wydrukować strony z ustawieniami menu w celu ustalenia, czy problem jest związany z drukarką czy z komputerem.
- Jeśli nie można wydrukować stron ustawień menu, problem jest związany z komputerem lub z aplikacją.
- Jeśli nie można wydrukować stron ustawień menu, skontaktuj się z firmą Dell za pośrednictwem witryny internetowej support.dell.com.



Nie można zamknąć pokrywy przedniej.

Upewnij się, że kasetka z tonerem jest prawidłowo zainstalowana.

W drukarce brakuje pewnych części lub są one uszkodzone.

Skontaktuj się z firmą Dell za pośrednictwem witryny internetowej support.dell.com.

Usuwanie zacięcia papieru

Jeśli w drukarce wystąpi zacięcie papieru, drukowanie zostanie wstrzymane, a na panelu operatora włączą się lampki Zacięcie papieru  i Kontynuuj . Aby wyświetlić sekwencję dodatkowego błędów, dwukrotnie szybko naciśnij i zwolnij przycisk Kontynuuj .

Po wystąpieniu zacięcia papieru zalecane jest oczyszczenie całej ścieżki papieru.

Aby usunąć zacięcie papieru:

1. Jeśli papier jest podawany z zasobnika, wyjmij zasobnik, a następnie usuń zacięty papier.



2. Otwórz przedni pokryw i wyjmij zespół kasety z tonerem.



UWAGA: Zespół u kasety z tonerem nie należy wystawiać przez dłuższy czas na bezpośrednie działanie światła. Dłuższe wystawienie na działanie światła może być przyczyną problemów z jakością druku.

3. Usuń zaciety papier z obszaru znajdującego się za zespołem kasety z tonerem.



4. Podnieś klapę z przodu drukarki i usuń zaciety papier spod klapy.

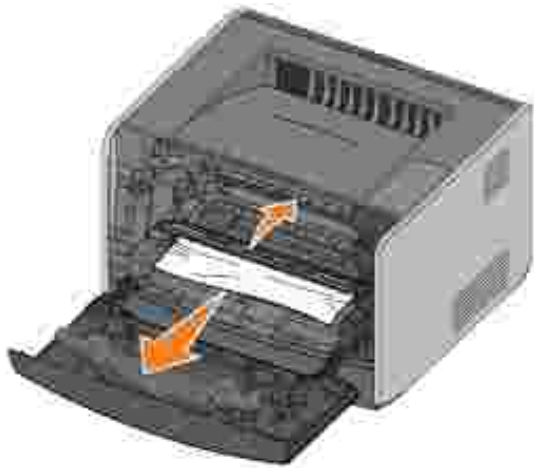

5. Otwórz tylne wyjście i usuń papier.

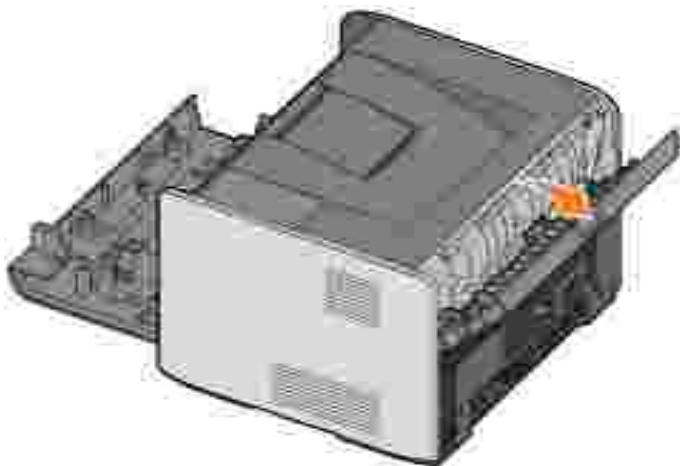

6. Po usunięciu papieru ponownie zainstaluj zespół kasety z tonerem, upewnij się, że wszystkie pokrywy i zasobniki drukarki zostały zamknięte, a następnie naciśnij przycisk

Kontynuuj , aby wznowić drukowanie.

 **UWAGA:** Strony, które spowodowały zacięcie papieru zostaną ponownie wydrukowane.

Problemy z jakością wydruku

W poniższej tabeli opisano rozwiązania występujących problemów związanych z drukowaniem. Jeżeli nie ma na rozwiązanie problemu, należy skontaktować się z firmą Dell za pośrednictwem witryny internetowej support.dell.com. Możliwe, że jakaś drukarka wymaga oczyszczenia lub wymiany przez technika serwisu.

Wydruk jest zbyt jasny.

- W ustawieniu Intensywność toneru² wybrano zbyt niską wartość.

- Używany papier nie spełnia wymogów dla drukarki.
- W kasecie z tonerem kończy się toner.
- Kasecja z tonerem jest uszkodzona.

Wykonaj następujące czynności:

- Przed wysłaniem zadania do drukowania zmień wartość ustawienia Intensywność toneru² w sterowniku drukarki.
- Załaduj papier z nowego opakowania.
- Nie używaj szorstkiego papieru z teksturą.
- Upewnij się, że papier ładowany do zasobników nie jest wilgotny.
- Wymień kasetę z tonerem. Zobacz [Wymiana kasety z tonerem](#).

Wydruk jest zbyt ciemny lub tło jest szare.

- W ustawieniu Intensywność toneru² wybrano zbyt wysoką wartość.
- Kasecja z tonerem jest uszkodzona.

Wykonaj następujące czynności:

- Przed wysłaniem zadania do drukowania zmień wartość ustawienia Intensywność toneru² w sterowniku drukarki.
- Wymień kasetę z tonerem. Zobacz [Wymiana kasety z tonerem](#).

Na stronie widoczne są białe linie.

Soczewka głowicy drukującej jest zabrudzona lub uszkodzona, jest kasecja drukująca albo nagrzewnica.

Wykonaj następujące czynności:

- Wyczyść soczewkę głowicy drukującej.
- Wymień kasetę z tonerem. Zobacz [Wymiana kasety z tonerem](#).
- Wymień nagrzewnicę¹.

Na stronie widoczne są poziome smugi.

Kasecja z tonerem jest uszkodzona, pusta lub zużyta, bądź nagrzewnica jest uszkodzona lub zużyta. W razie potrzeby wymień kasetę z tonerem (zobacz [Wymiana kasety z tonerem](#)) lub nagrzewnicę¹.

Na stronie widoczne są pionowe smugi.

Toner jest rozmazywany przed wtopieniem go w papier lub kasecja z tonerem jest uszkodzona.

Wykonaj następujące czynności:

- Jeśli papier jest sztywny, użyj innego zasobnika lub podajnika ręcznego.
- Wymień kasetę z tonerem. Zobacz [Wymiana kasety z tonerem](#).

Na stronie widoczne są nieregularności wydruku.

- Duża wilgotność powietrza spowodowała zawilgocenie papieru.
- Używany papier nie spełnia wymogów dla drukarki.
- Nagrzewnica jest zużyta lub uszkodzona.

Wykonaj następujące czynności:

- Załaduj do zasobnika papier z nowego opakowania.
- Nie używaj szorstkiego papieru z teksturą.
- Sprawdź, czy ustawienia typu papieru w sterowniku drukarki są zgodne z typem

- u ywanego papieru.
- Wymie nagrzewnic ¹.

Jako wydruku na folii jest niskąna wydruku znajduj si niepo dane jasne lub ciemne miejsca, toner jest rozmazany, b d widoczne s poziome lub pionowe pasma).

- U ywane folie nie speł niaj wymogów dla drukarki.
- W ustawieniu Form Type (Typ formularza) dla u ywanego zasobnika okre lono no nik inny ni folia.

Wykonaj nast puj ce czynno ci:

- U ywaj wył cznie folii zalecanych przez producenta drukarki.
- Sprawdź , czy w ustawieniu Form Type (Typ formularza) w Menu papieru wybrana jest warto Folia.

Na stronie widoczne s plamki toneru.

- Kasea z tonerem jest uszkodzona.
- Nagrzewnica jest zu yta lub uszkodzona.
- cie ka papieru jest zabrudzona tonerem.

Wykonaj nast puj ce czynno ci:

- Wymie kaset z tonerem. Zobacz [Wymiana kasety z tonerem](#).
- Wymie nagrzewnic ¹.
- Wezwij serwis.

Toner łatwo ciera si z papieru.

- Ustawienie Tekstura papieru w Menu papieru jest niewł a ciwe dla stosowanego typu papieru lub no nika specjalnego.
- Ustawienie Gramatura papieru w Menu papieru jest niewł a ciwe dla stosowanego typu papieru lub no nika specjalnego.
- Nagrzewnica jest zu yta lub uszkodzona.

Wykonaj nast puj ce czynno ci:

- Zmie warto ustawienia Tekstura papieru² z Normalna na Gładka lub Gruboziarnista.
- Zmie warto ustawienia Gramatura papieru² z warto ci Zwył y na Karty (lub inny odpowiedni).
- Wymie nagrzewnic ¹.

G sto wydruku jest nierówna.

Kasea z tonerem jest uszkodzona. Wymie kaset z tonerem. Zobacz [Wymiana kasety z tonerem](#).

Na stronie pojawiaj si cienie.

- Warto ustawienia Form Type (Typ formularza) jest nieprawidł owo wybrana.
- W kasecie z tonerem ko czy si toner.

Wykonaj nast puj ce czynno ci:

- Sprawdź , czy ustawienie Form Type (Typ formularza) jest wł a ciwe dla stosowanego typu papieru lub no nika specjalnego.
- Wymie kaset z tonerem. Zobacz [Wymiana kasety z tonerem](#).

Wydruk jest widoczny tylko na jednej z dwóch stron.

Kaseta z tonerem nie jest prawidłowo zainstalowana. Wyjmij, a następnie ponownie zainstaluj kasetę z tonerem.

Marginesy są nieprawidłowe.

Ustawienie Form Size (Rozmiar formularza) w sterowniku drukarki nie odpowiada rozmiarowi formularza załadowanego do zasobnika. Wybierz prawidłową wartość ustawienia Form Size (Rozmiar formularza), a następnie ponownie wydrukuj zadanie.

Wydruk jest przekrzywiony (nieprawidłowo nachylony).

- Prowadnice w używanym zasobniku nie są ustawione prawidłowo dla załadowanego rozmiaru papieru.
- Prowadnice w podajniku ręcznym nie są ustawione prawidłowo dla załadowanego rozmiaru papieru.

Wykonaj następujące czynności:

- Ustaw prowadnice zasobnika tak, aby przylegały do brzegów papieru.
- Ustaw prowadnice podajnika ręcznego tak, aby przylegały do brzegów papieru.

Wydrukowane strony są puste.

Kaseta z tonerem jest uszkodzona lub pusta. Wymień kasetę z tonerem. Zobacz [Wymiana kasety z tonerem](#).

Strony są zadrukowane na czarno.

Kaseta z tonerem jest uszkodzona lub konieczne jest wezwanie serwisu.

Wykonaj następujące czynności:

- Wymień kasetę z tonerem. Zobacz [Wymiana kasety z tonerem](#).
- Wezwij serwis.

Papier zawija się w trakcie drukowania i wyprowadzania do odbiornika.

Ustawienie Tekstura papieru w Menu papieru jest niewłaściwe dla stosowanego typu papieru lub nośnika specjalnego. Zmień wartość ustawienia Tekstura papieru² z Gruboziarnista na Normalna lub Gładka.

¹ Do wymiany nagrzewnicy należy wezwać technika serwisu.

² To ustawienie można zmienić przy użyciu narzędzia do konfiguracji drukarki lokalnej. Aby uzyskać dodatkowe informacje, zobacz [Narzędzie do konfiguracji drukarki lokalnej Dell](#).

Kontakt z serwisem

Przed wezwaniem serwisu należy sprawdzić:

- Czy przewód zasilania jest podłączony do drukarki?
- Czy przewód zasilania jest podłączony bezpośrednio do odpowiednio uziemionego gniazdka elektrycznego?

- Czy drukarka jest prawidłowo połączona z komputerem?
- Czy wszystkie urządzenia połączone z drukarką mają podłączone kable i są włączone?
- Czy gniazdo elektryczne nie jest wyłączone za pomocą jakichkolwiek wyłączników?
- Czy nie przepalił się bezpiecznik?
- Czy nie wystąpiła przerwa w dostawie energii elektrycznej?
- Czy kasetę z tonerem została zainstalowana w drukarce?
- Czy pokrywa drukarki jest całkowicie zamknięta?

Jeśli nie można rozwiązać problemu żadnymi metodami, wyłącz i ponownie włącz drukarkę. Jeśli drukarka wciąż nie będzie działała prawidłowo, wezwij serwis. Jeśli drukowanie jest możliwe, naciśnij i zwolnij przycisk

Kontynuuj , aby wydrukować strony z ustawieniami menu, zawierającymi model drukarki oraz inne informacje, które mogą być wymagane przez przedstawiciela serwisu.

Aby uzyskać więcej informacji, skontaktuj się z firmą Dell za pośrednictwem witryny internetowej support.dell.com.

Dane techniczne drukarki

- [Przeгляд](#)
 - [Parametry środowiskowe](#)
 - [Poziom emisji hałasu](#)
 - [Emulacja, kompatybilność i mo liwo ci poł cze](#)
 - [Obsługiwane systemy operacyjne](#)
 - [Zalecenia dotyczące nośników wydruku](#)
 - [Kable](#)
 - [Certyfikaty](#)
-

Przeгляд

	1710	1710n
Pamięć podstawowa	16 MB	32 MB
Pamięć maksymalna	144 MB	160 MB
Możliwość połączeń	Równoległe i USB	Równoległe i USB 10/100BaseTx Ethernet
Dostarczana z kaset drukujących wydajności (przy około 5% pokryciu strony)	3000 stron	3000 stron
Cykl pracy (średnio)	500 stron/miesiąc	500 stron/miesiąc
Cykl pracy (maksymalnie)	10 000 stron/miesiąc	10 000 stron/miesiąc
Wytrzymałość drukarki	120 000 stron	120 000 stron

Parametry środowiskowe

Warunki	Temperatura	Wilgotność względna (bez kondensacji)	Wysokość n.p.m.
Eksploatacja	od 16°C do 32°C	od 8% do 80%	od 0 m do 2 500 m
Przechowywanie	od 0°C do 40°C	od 8% do 80%	
Transport	od -20°C do 40°C	od 8% do 95%	10 300 m (odpowiada ciśnieniu 0,25 atm)

Poziom emisji hał asu

Poni sze pomiary zostały wykonane zgodnie z norm ISO 7779 i przedstawione zgodnie z norm ISO 9296.

rednie nat enie d wi ku w odległ o ci 1 m, w dBA	
Drukowanie	52 dBA
Bezczynno (trybwstrzymania)	30 dBA

Emulacja, kompatybilno i mo liwo ci poł cze

Emulacje	PostScript 3, PCL 6
Kompatybilno	Windows 98 SE/Me, Windows 2000, Windows NT 4.0, Windows XP, Windows Server 2003
Mo liwo ci poł cze	Równoległ e i USB 10/100BaseTx Ethernet (jedynie 1710n)

Kompatybilno MIB

Baza informacji zarz dzania (Management Information Base, MIB) to baza danych zawieraj ca informacje na temat urz dze sieciowych (takich jak adaptery, mosty, rutery lub komputery). Informacje te pomagaj administratorom zarz dza sieci , poprzez analiz wydajno ci, ruchu, bł dów, itp. Drukarka Dell Laser Printer 1710 speł nia wymagania standardów przemysł owych MIB, co umo liwia rozpoznanie drukarki i jej zarz dzanie za po rednictwem ró nych systemów oprogramowania sieciowego, np. Dell OpenManage™, IT Assistant, Hewlett-Packard OpenView, CA Unicenter, Hewlett-Packard Web JetAdmin, Lexmark MarkVision Professional, itp.

Obsł ugiwane systemy operacyjne

Drukarka Dell Laser Printer 1710 pracuje w nast puj cych systemach operacyjnych:

- Microsoft Windows 98 Second Edition
- Microsoft Windows Me
- Microsoft Windows XP
- Microsoft Windows x64
- Microsoft Windows NT 4.00
- Microsoft Windows NT 4.00 Server

- Microsoft Windows 2000 Professional
- Microsoft Windows 2000 Server
- Microsoft Windows 2000 Advanced Server
- Microsoft Windows Server 2003
- Novell® NetWare® 5.x, 6.x włącznie z obsługą NDPS/iPrint
- Novell Distributed Print Services™ (NDPS™) 2.0 lub późniejsze, łącznie z Novell NDPS IP Gateway
- Red Hat Enterprise 3.0
- SuSE Enterprise Linux 8.0, 9.0
- SuSE Linux 9.1, 9.2, 9.3
- Debian 3.0 rev 2, 3.1
- Linspire 4.5
- Red Flag 4.0 (tylko chiński uproszczony)
- Mac OS 9.2 i OS 10.2

Zalecenia dotyczące nośników wydruku

Wybór odpowiedniego rodzaju papieru lub innego nośnika zmniejsza możliwość wystąpienia problemów z drukowaniem. Aby uzyskać najlepszą jakość wydruku, przed zakupieniem dużej ilości papieru lub innego nośnika należy wypróbować pojedyncze arkusze tego nośnika.



UWAGA: W produkcji stosowany jest proces drukowania, który podgrzewa nośnik druku. Pod wpływem ciepła niektóre nośniki mogą wydzielać substancje. Aby uniknąć ewentualnie naruszenia się na szkodliwe substancje, należy zapoznać się z sekcją zawierającą wskazówki dotyczące wyboru właściwych nośników druku.

- Należy stosować papier kserograficzny o gramaturze 75 g/m².
- Należy używać folii przeznaczonych do drukarek laserowych.
- Należy używać etykiet papierowych przeznaczonych do drukarek laserowych.
- Należy używać kopert wykonanych z papieru dokumentowego o gramaturze 90 g/m². Aby zmniejszyć prawdopodobieństwo zacięcia papieru, nie należy używać kopert, które:
 - o są nadmiernie zawinięte;
 - o są posklejane razem;
 - o są uszkodzone w inny sposób;
 - o zawierają okienka, otwory, perforację, wycięcia lub wytłoczenia;

- o zawieraj metalowe spinacze, sznurki lub metalowe paski;
 - o maj naklejone znaczki pocztowe;
 - o maj odsłoni te powierzchnie klej ce, kiedy skrzydeł ka s w poł o eniu zamkni tym.
- Nale y u ywa kart o maksymalnej gramaturze 163 g/m² i minimalnym rozmiarze 76,2 x 127 mm.

Typy i rozmiary no ników

ródł o	No nik i rozmiar	Gramatura	Pojemno
Zasobnik 1	Papier, etykiety: A4, A5, JIS B5, Letter, Legal, Executive, Folio, Statement Folie: A4, Letter	(60--90 g/m ²)	250 arkuszy (papier o gramaturze 75 g/m ²) 50 arkuszy etykiet papierowych 50 folii
Opcjonalny zasobnik na 550 arkuszy	Papier, etykiety: A4, A5, JIS B5, Letter, Legal, Executive, Folio, Statement Folie: A4, Letter	(60--90 g/m ²)	550 arkuszy (papier o gramaturze 75 g/m ²) 50 arkuszy etykiet papierowych 50 folii
Podajnik r czny	Papier, etykiety: A4, A5, JIS B5, Letter, Legal, Executive, Folio, Statement Folie: A4, Letter Koperty Monarch (7 3), 9, Com-10, C5, B5, DL Karty* Minimalny podawany rozmiar: 76 x 127 mm Maksymalny rozmiar papieru: 216 mm x 356 mm	(60--163 g/m ²)	1 arkusz (wszystkie typy no ników)

*Podczas drukowania kart przy u yciu podajnika r cznego nale y otworzy tylne wyj cie papieru. Aby uzyska wi cej informacji, zobacz [Korzystanie z tylnego wyj cia papieru.](#)

Kable

Kabel do podł czenia drukarki laserowej 1710 firmy Dell musi speł nia nast puj ce wymagania:

Połączenie	Certyfikaty kabla
USB	USB 2.0
Równoległe	IEEE-1284
10/100BaseT Ethernet	CAT-5E

Certyfikaty

USB-IF

Uwagi prawne

- [O wiadczenie dotyczące znaku CE](#)
- [Zgodno z norm EN 55022 \(dotyczy tylko Czech\)](#)
- [O wiadczenie Polskiego Centrum Badań i Certyfikacji](#)
- [Zgodno z programem ENERGY STAR®](#)

Zakłócenia elektromagnetyczne to dowolny sygnał lub emisja, promieniująca na obszarze otwartym lub przewodzone wzdłuż przewodów sygnałowych lub zasilających, które zakłócają funkcjonowanie systemów nawigacji radiowej lub innych usług lub w znacznym stopniu obniżają jakością, utrudniają lub regularnie przerywają usługi komunikacyjne licencjonowanego systemu radiowego. Usługi radiokomunikacyjne obejmują między innymi nadawanie na pasmach AM/FM, telewizję, usługi telefonii komórkowej, radar, kontrolę ruchu lotniczego, pager oraz usługi PCS (Personal Communication Services). Te licencjonowane usługi, wraz z elementami promieniującymi, np. urządzeniami cyfrowymi, tworzą środowisko elektromagnetyczne.

Kompatybilność elektromagnetyczna oznacza zdolność urządzeń elektronicznych do wspólnego, prawidłowego funkcjonowania w środowisku elektronicznym. Mimo że to urządzenie zaprojektowano zgodnie z przepisami dotyczącymi limitów zakłóceń elektromagnetycznych; nie można zagwarantować, że w przypadku konkretnej instalacji nie wystąpi zakłócenia. Jeżeli urządzenie spowoduje zakłócenia czynniki radiowej, co można określić poprzez włączenie i wyłączenie urządzenia, zaleca się, aby użytkownik wyeliminował zakłócenia poprzez zastosowanie jednego z następujących środków zaradczych:

- zmiana kierunku anteny odbiorczej,
- zmiana położenia urządzenia względem odbiornika,
- odsunięcie komputera od urządzenia,
- podłączenie urządzenia do innego gniazdka tak, aby był zasilane z innego obwodu niż odbiornik.

W razie konieczności należy skonsultować się z przedstawicielem obsługi technicznej Dell lub wykwalifikowanym technikiem radiowo-telewizyjnym w celu uzyskania dodatkowych porad.

Urządzenia firmy Dell™ zostały zaprojektowane, przetestowane i zaklasyfikowane pod kątem działania w zamierzonym środowisku elektromagnetycznym. Klasyfikacja środowiska elektromagnetycznego dotyczy następujących definicji:

- Klasa A dotyczy środowiska biznesowego i przemysłowego.
- Klasa B dotyczy środowiska mieszkalnego.

Urządzenia informatyczne, w tym urządzenia peryferyjne, karty rozszerzenia, drukarki, urządzenia wejścia/wyjścia (I/O), monitory itd., zintegrowane z komputerem lub podłączone do niego, powinny odpowiadać klasyfikacji środowiska elektromagnetycznego komputera.

Uwaga dotycząca ekranowanych kabli sygnalizacyjnych: Do podłączenia urządzeń peryferyjnych do jakiegokolwiek urządzenia Dell należy korzystać wyłącznie z ekranowanych kabli, aby

zredukować możliwość wystąpienia zakłóceń włącznie z radiowej. Używanie ekranowanych kabli gwarantuje zachowanie odpowiedniej klasyfikacji EMC dla danego środowiska. Firma Dell oferuje kable do drukarek podłączanych do portów równoległych. Kable można kupić w firmie Dell na stronie internetowej www.dell.com.

Wikszo urządzeń firmy Dell zaklasyfikowano do środowiska klasy B. Jednakże, zastosowanie pewnych opcji może spowodować zaklasyfikowanie niektórych konfiguracji do klasy A. Aby określić klasyfikację elektromagnetyczną urządzenia, zobacz sekcje dotyczące poszczególnych instytucji ustawodawczych. Każda sekcja zawiera informacje dotyczące kompatybilności elektromagnetycznej / zakłóceń elektromagnetycznych oraz bezpieczeństwa produktu, odnoszące się do poszczególnych krajów.

Wymogi CE (Unia Europejska)

Oznaczenie symbolem **CE** potwierdza zgodnie z tym urządzeniem firmy Dell z dyrektyw elektromagnetycznej 89/336/EEG oraz dyrektyw o niskich napięciach 73/23/EEG Unii Europejskiej. Symbol ten oznacza, że to urządzenie firmy Dell spełnia następujące normy techniczne:

- EN 55022 — „Urządzenia informatyczne — Charakterystyki zaburzeń radioelektrycznych — Poziomy dopuszczalne i metody pomiaru”
- EN 55024 — „Urządzenia informatyczne — Charakterystyki odporności — Metody pomiaru i dopuszczalne poziomy”
- EN 61000-3-2 — „Kompatybilność elektromagnetyczna (EMC) – Część 3: Dopuszczalne poziomy - sekcja 2: Dopuszczalne poziomy emisji harmoniczných prądu (fazowy prąd zasilający odbiornika mniejszy lub równy 16 A).”
- EN 61000-3-3 — „Kompatybilność elektromagnetyczna (EMC) – Część 3: Dopuszczalne poziomy - sekcja 3: Ograniczanie wahań napięcia i migotania światła powodowanych przez odbiorniki o prądzie znamionowym mniejszym lub równym 16 A w sieciach zasilających niskiego napięcia.”
- EN 60950 — „Bezpieczeństwo urządzeń techniki informatycznej.”
- EN 60825-1 - „Bezpieczeństwo urządzeń laserowych.”

UWAGA: Wymogi dotyczące emisji EN 55022 zakładają dwie klasyfikacje:

- Klasa A jest przeznaczona do typowych środowisk biznesowych.
- Klasa B jest przeznaczona do typowych środowisk mieszkalnych.

Aby stwierdzić, która klasyfikacja ma zastosowanie do posiadanego urządzenia, należy sprawdzić etykiety informacyjne FCC lub ICES, umieszczone na dolnym, bocznym lub tylnym panelu komputera. Jeżeli etykieta FCC lub ICES wskazuje na klasę A, do urządzenia odnosi się następujące ostrzeżenie:

OSTRZEŻENIE O ZAKŁÓCENIACH RADIOWYCH: Urządzenie to jest urządzeniem klasy A. W warunkach mieszkalnych produkt ten może powodować zakłócenia radiowe. W takim przypadku może być konieczne zastosowanie odpowiednich środków zaradczych.

Jeśli etykieta informacyjna FCC lub ICES wskazuje na klasę B, do urządzenia odnosi się następująca informacja:

To urządzenie Dell zaklasyfikowano do użytku w typowym środowisku mieszkaniowym Klasy B.

„Wiadectwo zgodności” zostało sporządzone zgodnie z odpowiednimi dyrektywami oraz normami i znajduje się w aktach firmy Dell Inc. Products Europe BV, Limerick, Irlandia.

O wiadczenie dotyczące znaku CE

To urządzenie jest zgodne z podstawowymi wymogami dyrektywy Unii Europejskiej 1999/5/WE.



Zgodno z normą EN 55022 (dotyczy tylko Czech)

This device belongs to Class B devices as described in EN 55022, unless it is specifically stated that it is a Class A device on the specification label. The following applies to devices in Class A of EN 55022 (radius of protection up to 30 meters). The user of the device is obliged to take all steps necessary to remove sources of interference to telecommunication or other devices.

Pokud není na typovém štítku počítače uvedeno, že patří do třídy A podle EN 55022, patří automaticky do třídy B podle EN 55022. Pro zařazení zařízení do třídy A (ochranné pásmo 30m) podle EN 55022 platí následující: Dojde-li k rušení telekomunikačních nebo jiných zařízení, je uživatel povinen provést taková opatření, aby rušení odstránil.

O wiadczenie Polskiego Centrum Badań i Certyfikacji

Urządzenie powinno pobierać zasilanie z gniazdka z zaizolowanym obwodem ochronnym (gniazdka trójżytkowe). Urządzenia współpracujące ze sobą (komputer, monitor, drukarka, itd.) powinny korzystać z tego samego rodzaju zasilania.

Przewód fazowy przy instalacji elektrycznej w pomieszczeniu powinien być wyposażony w rezerwowe urządzenie przeciwzwarciowe w formie bezpiecznika o wartości nominalnej nie większej niż 16 amperów (A).

Aby całkowicie wyłączyć urządzenie, należy wyjąć przewód zasilania z gniazda, które powinno znajdować się w pobliżu urządzenia, gwarantując do niego łatwy dostęp.

Znak ochronny „B” potwierdza zgodność urządzenia z wymogami dotyczącymi bezpiecznego użytkowania, zawartymi w normie PN-EN 55022.

この装置は、情報処理装置等電波障害自主規制協議会 (VCCI) の基準に基づくクラス 1 情報技術装置です。
この装置を家庭環境で使用すると電波妨害を引き起こすことがあります。この場合には使用者が適切な
対策を講ずるよう要求されることがあります。

VCCI

Zgodno z programem ENERGY STAR®

Każdy produkt firmy Dell ze znakiem ENERGY STAR® umieszczonym na produkcie lub wyświetlanym na ekranie startowym posiada atest zgodności z wymaganiami Agencji Ochrony Środowiska (EPA) ENERGY STAR® w tej konfiguracji, w której został dostarczony przez firmę Dell. Użytkownik może również przyczynić się do zmniejszenia zużycia energii elektrycznej i jego skutków ubocznych, wyłączając urządzenie, gdy nie jest ono używane przez dłuższy czas, zwłaszcza w nocy i w weekendy.

Dodatek

- [Zasady wsparcia technicznego firmy Dell](#)
 - [Kontakt z firmą Dell](#)
 - [Zasady dotyczące gwarancji i zwrotów](#)
-

Zasady udzielania pomocy technicznej przez firmę Dell

Wsparcie techniczne udzielane za pośrednictwem przedstawiciela obsługi technicznej wymaga współpracy i uczestnictwa klienta w procesie rozwiązywania problemu i obejmuje przywracanie systemu operacyjnego, aplikacji i sterowników urządzenia do oryginalnej konfiguracji domyślnej, jak posiadał o urządzenie wysłane z firmy Dell, jak również sprawdzanie prawidłowego funkcjonowania drukarki i całego sprzętu zainstalowanego przez firmę Dell. Oprócz tego typu wsparcia technicznego udzielanego za pośrednictwem przedstawiciela obsługi technicznej, w witrynie wsparcia technicznego firmy Dell dostępna jest pomoc techniczna w trybie online. Dodatkowe opcje wsparcia technicznego mogą być dostępne za opłatą.

Firma Dell oferuje wsparcie techniczne dla drukarki i całego oprogramowania oraz urządzeń peryferyjnych zainstalowanych przez firmę Dell. Wsparcie techniczne dotyczące oprogramowania i urządzeń peryferyjnych innych firm jest świadczone przez ich oryginalnych producentów. Dotyczy to także produktów zakupionych i/lub zainstalowanych przez Software & Peripherals (DellWare), ReadyWare i Custom Factory Integration (CFI/DellPlus).

Kontakt z firmą Dell

Witryna wsparcia technicznego firmy Dell jest dostępna pod adresem internetowym support.dell.com. Na stronie powitalnej wybierz region i podaj wymagane szczegóły, aby uzyskać dostęp do narzędzi pomocy i informacji.

Z firmą Dell można skontaktować się drogą elektroniczną przy użyciu następujących adresów:

- Internet
 - www.dell.com/
 - www.dell.com/ap/ (tylko kraje Azji i Pacyfiku)
 - www.euro.dell.com (tylko Europa)
 - www.dell.com/la/ (kraje Ameryki Łacińskiej)
 - www.dell.com/jp/ (tylko Japonia)
- Anonimowy FTP
 - [ftp.dell.com/](ftp://ftp.dell.com/)
 - Należy zalogować się jako użytkownik: „anonymous” i podać swój adres e-mail jako hasło.
- Wsparcie za pośrednictwem poczty elektronicznej
 - mobile_support@us.dell.com
 - support@us.dell.com
 - apsupport@dell.com (tylko kraje Azji i Pacyfiku)
 - support.euro.dell.com (tylko Europa)

- Wycena za pośrednictwem poczty elektronicznej
sales@dell.com
apmarketing@dell.com (tylko kraje Azji i Pacyfiku)
 - Udzielanie informacji za pośrednictwem poczty elektronicznej
info@dell.com
-

Zasady dotyczące gwarancji i zwrotów

Firma Dell Inc. („Dell”) produkuje sprzęt z części i podzespołów nowych lub równoważnych nowym, zgodnie ze standardowymi praktykami stosowanymi w branży. Informacje dotyczące gwarancji udzielanej przez firmę Dell na drukarkę można znaleźć w *Podręczniku właściciela*.

Uwaga dotycząca licencji

Oprogramowanie rezydentne drukarki zawiera:

- Oprogramowanie opracowane i zastrzeżone prawem autorskim przez firmę Dell i/lub inne firmy
- Zmodyfikowane przez firmę Dell oprogramowanie na licencji GNU General Public License wersja 2 oraz GNU Lesser General Public License wersja 2.1
- Oprogramowanie na licencji BSD i oświadczenia gwarancyjne

Kliknij tytuł dokumentu, który chcesz przeczytać :

- [BSD License and Warranty Statements](#)
- [GNU License](#)

Zmodyfikowane przez firmę Dell oprogramowanie na licencji GNU jest oprogramowaniem bezpłatnym. Jego redystrybucja i/lub modyfikacja jest dozwolona zgodnie z warunkami wymienionych powyżej licencji. Licencje te nie uprawniają do nabycia żadnych praw do znajdującego się na tej drukarce oprogramowania zastrzeżonego prawem autorskim przez firmę Dell lub inną firmę.

Ponieważ oprogramowanie na licencji GNU, na którym są oparte modyfikacje wprowadzone przez firmę Dell jest oferowane wyłącznie bez gwarancji, nie udziela się również gwarancji na korzystanie z wersji zmodyfikowanej przez firmę Dell. Dodatkowe informacje znajdują się w zastrzeżeniach dotyczących gwarancji we wspomnianych licencjach.

Aby uzyskać pliki kodu źródłowego zmodyfikowanego przez firmę Dell oprogramowania na licencji GNU, uruchom dysk CD *Drivers and Utilities (Sterowniki i narzędzia)* dostarczony z drukarką i kliknij opcję Contact Dell (Kontakt z firmą Dell) lub zapoznaj się z sekcją „Kontakt z firmą Dell” w *Podręczniku właściciela*.