



Dell V525w 用戶手冊

2012 年 1 月

www.dell.com | support.dell.com

機器型式：

4448

機種：

4d1、4dE

商標

本文件中的資訊如有變更，恕不另行通知。

未經 Dell Inc. 書面許可，嚴格禁止以任何方式進行重製。本文所使用的商標：*Dell* 和 *DELL* 標誌是 Dell Inc. 的商標；*Microsoft* 和 *Windows* 是 Microsoft Corporation 的註冊商標。本文件中的其他商標和商名，可能用來指稱宣稱其產品之標記與名稱的實體。Dell Inc. 放棄對於非其本身之商標與商名中的任何所有權權益。

目錄

安全資訊	7
關於印表機	8
感謝您選用本印表機！	8
將印表機對環境的影響降至最低.....	8
尋找印表機相關資訊.....	9
瞭解印表機組件.....	11
訂購及更換耗材	14
訂購墨水匣.....	14
更換墨水匣.....	15
回收 Dell 產品.....	16
使用印表機控制面板按鈕和功能表	18
更換語言頁.....	18
使用印表機控制面板.....	19
變更「睡眠」逾時.....	21
節省紙張和能源.....	21
回復出廠預設值.....	22
使用印表機軟體	23
系統基本需求.....	23
使用 Windows 印表機軟體.....	23
使用 Macintosh 印表機軟體.....	24
尋找及安裝選購性軟體.....	25
下載 PCL 和 PS 驅動程貸（限 Windows）	26
重新安裝印表機軟體.....	26
載入紙張與原始文件	28
載入紙張.....	28
儲存紙張設定.....	31
將原始文件放在掃描器玻璃面板上.....	31
將原始文件載入自動送件器.....	32

列印.....	33
列印提示.....	33
列印基本文件.....	33
列印在特殊材質上.....	36
處理相片.....	38
列印在紙張的正反面（雙面列印）.....	41
管理列印工作.....	43
複印.....	48
複印的提示.....	48
複印.....	48
複印身份證.....	49
放大或縮小影像.....	49
調整複印品質.....	49
使複印文件變淺或變深.....	50
使用印表機控制面板進行逐份列印.....	50
在複印文件之間加入分隔頁.....	50
將多頁複印在一張紙上.....	51
在每個頁面上放置背景畫面訊息.....	51
移除複印文件的背景.....	51
進行雙面複印.....	52
取消複印工作.....	53
掃描.....	54
掃描的提示.....	54
掃描到本端電腦.....	54
掃描到網路電腦.....	55
掃描到快閃儲存碟或記憶卡.....	55
掃描相片以進行編輯.....	55
掃描文件以進行編輯.....	56
使用印表機軟體直接掃描至電子郵件.....	57
掃描至 PDF.....	58
掃描常見問題集.....	59
取消掃描工作.....	59

以電子郵件寄送.....	60
設定印表機來傳送電子郵件.....	60
傳送電子郵件.....	61
取消電子郵件.....	62
傳真.....	63
設定印表機進行傳真.....	63
配置傳真設定.....	74
建立聯絡人清單.....	75
傳送傳真.....	77
接收傳真.....	78
傳真常見問題集.....	79
網路功能.....	86
安裝無線網路印表機.....	86
進階無線設定.....	92
網路功能常見問題集.....	99
維護印表機.....	112
維護墨水匣.....	112
清潔印表機外部.....	113
清潔掃描器玻璃面板.....	114
將印表機移到另一位置.....	114
疑難排解.....	116
執行疑難排解之前.....	116
若疑難排解未能解決您的問題.....	116
安裝上的疑難排解.....	116
瞭解印表機訊息.....	120
夾紙和送紙錯誤疑難排解.....	127
列印疑難排解.....	134
複印和掃描疑難排解.....	137
傳真疑難排解.....	139
網路疑難排解.....	143
注意事項.....	153
產品資訊.....	153

版本注意事項.....153

用電量.....156

索引|.....158

安全資訊

請將電源線連接到本產品附近且妥善接地的電源插座，而且必須易於使用。

請避免在有水或潮濕的地點附近放置或使用本產品。

 **請當心—有潛在傷害的危險：** 本產品中的鋰電池原本並不需要予以更換。若未正確更換鋰電池，可能會
有爆炸的危險。請勿將鋰電池充電、拆裝或焚燒。請遵照製造商的指示及當地法規，丟棄用過的電池。

請只使用本產品隨附的電源供應器和電源線，或製造商的授權更換品。

 **請當心—有潛在傷害的危險：** 當連接此產品到公用的切換電話網路時，爲了減少火災的風險，僅使用此
產品提供的電信 (RJ-11) 卡或 UL Listed 26 AWG 或更大的替代品。

 **請當心—有觸電的危險：** 請確定所有的外接線（如乙太網路與電話系統連線）均已適當地安裝在所標示
的連接埠插孔中。

本產品採用特定製造商的零件，其設計、測試及檢驗均符合全球最嚴格的安全標準。某些零件的安全特性可能
不顯著。若使用其他替代零件，製造商不負任何責任。

 **請當心—有潛在傷害的危險：** 請勿切割、扭轉、彎曲或擠壓電源線，或是在電源線上放置重物。請避免
讓電源線遭到磨損或壓迫。請不要讓電源線夾在傢俱和牆壁這類的物體之間。若發生以上任一種情況，
有可能會引起火災或造成觸電。請定期檢查電源線，確認有無該等問題的跡象。檢查電源線之前，請先
從電源插座拔掉電源線。

有關服務或維修的事項，除了本使用者說明文件所提供的說明之外，您可以向專業維修人員尋求協助。

 **請當心—有觸電的危險：** 爲避免電擊的危險，當您清潔印表機外部時，請先拔下牆上插座的電源線，並
且拔除連接印表機的所有電纜，然後再繼續作業。

 **請當心—有觸電的危險：** 請勿在雷雨天氣使用傳真功能。請勿於雷雨天氣時安裝本產品或連接電子產品
或電纜，例如：傳真機特性、電源線或電話。

請保存上述指示。

關於印表機

感謝您選用本印表機！

我們戮力於提供您滿意的產品。

若要立刻開始使用新印表機，請參考印表機隨附的安裝說明文件，然後查看*用戶手冊*，瞭解如何執行基本的列印工作。若要讓印表機發揮最大效益，請詳讀*用戶手冊*，且務必登入本公司網站，查看最近的更新資訊。

本公司致力於提供您效能與價值兼具的印表機，以滿足您的需求。如果使用期間出現任何問題，本公司專業的支援代表將竭誠協助您儘速解決，重新順利運作。若您發現任何需要改進之處，請不吝提供寶貴意見。本公司秉持以客為尊的信念，竭誠歡迎您提供意見，讓我們把每件事做得更加完善。

將印表機對環境的影響降至最低

我們致力於保護環境並持續改善印表機，以降低產品對環境的影響。透過選取特定的印表機設定或作業，您可以進一步降低印表機對環境造成的影響。

節約能源

- 啟動「**Eco-Mode（經濟省電模式）**」。這個功能可將螢幕設成低亮度，並將印表機設成在閒置 10 分鐘後變更為「睡眠」模式。
- 選取最低的「**睡眠**」逾時。「睡眠」功能會在到達所設定的閒置時間後（睡眠逾時），使印表機進入最小電力的待機模式。
- **分享印表機**。無線/網路印表機可讓多部電腦共用一台印表機，藉此節省能源和其他資源的消耗。

節省紙張

- 在紙張的單面上列印多個頁面影像。「每張頁數」功能可在一張紙上列印多個頁面。您最多可在一張紙的單面上，列印 16 個頁面影像。
- 在紙張的正反面進行列印。雙面列印可讓您手動或自動在紙張的正反面進行列印（視印表機機種而定）。
- 列印前預覽列印工作。使用「預覽列印」對話方塊或印表機顯示幕中找到的預覽功能（視印表機機種而定）。
- 使用再生紙。
- 減少所要列印文件的邊界。
- 掃描並儲存。若要避免列印多份副本，您可以掃描文件或相片，並將其儲存到電腦程式、應用程式或快閃儲存碟，以簡報方式呈現。

節省墨水

- 使用「**快速列印**」或「**草稿模式**」。這類模式和一般模式相較，它使用較少的墨水來列印文件，並適合用來列印內容大部分是文字的文件。
- 使用所需墨水較少的字型類型和字型設定。大部分的程式或應用程式都可讓您調整色彩的明暗度。
- 使用高容量墨水匣。這些墨水匣可讓您列印更多頁數。

回收

- 回收產品包裝材料。
- 回收老舊印表機，不要隨意將它丟棄。
- 從捨棄不用的列印工作回收紙張。
- 使用再生紙。

請注意：您的印表機可能沒有配備某些程式或這些程式的某些功能，依您購買的印表機特性而定。

尋找印表機相關資訊

出版品

您在尋找什麼？	請在這裡尋找
起始設定指示： <ul style="list-style-type: none"> • 連接印表機 • 安裝印表機軟體 	安裝說明文件 印表機隨附的安裝說明文件。 
使用印表機的其他安裝資訊與指示： <ul style="list-style-type: none"> • 選取與存放紙張和特殊材質 • 載入紙張 • 根據您的印表機機種，執行列印、複印、掃描與傳真作業 • 配置印表機設定 • 檢視與列印文件和相片 • 設定與使用印表機軟體 • 根據您的印表機機種，在網路上設定與配置印表機 • 保養與維護印表機 • 疑難排解與解決問題 	用戶手冊 用戶手冊 隨附在安裝軟體光碟中。  如需更新資訊，請檢閱本公司網站： http://support.dell.com 。
印表機軟體使用說明	Windows 說明 開啓印表機軟體程式或應用程式，然後按一下說明。 按一下  ，來檢視上下文相關資訊。 請注意： <ul style="list-style-type: none"> • 此「說明」功能會隨同印表機軟體自動安裝。 • 印表機軟體將視您的操作系統而存在於印表機程式資料夾或電腦桌面上。

您在尋找什麼？	請在這裡尋找
<p>最新版補充資訊、更新資料和線上技術支援：</p> <ul style="list-style-type: none"> • 疑難排解提示與秘訣 • 常見問題集 • 說明文件 • 驅動程式下載 • 線上交談支援 • 電子郵件支援 • 電話支援 	<p>Dell 支援網站—http://support.dell.com</p> <p>請注意：選取您所在地區，再選取您的產品，以檢視適當的支援網站。您可以在支援網站上，找到您所在國家或地區的支援電話號碼和辦公時間。</p> <p>請備妥下列資訊，方便您尋求支援時可以有更快速的服務：</p> <ul style="list-style-type: none"> • 維修服務標籤 • 快速維修服務代碼 <p>請注意：「維修服務標籤」和「快速維修服務代碼」顯示在您印表機的標籤上。</p>
<ul style="list-style-type: none"> • 軟體與驅動程式—通過認證而且您的印表機適用的驅動程式，以及 Dell 印表機軟體的安裝程式 • 讀我檔案—最新技術變更資訊，或提供給有經驗的使用者或技術人員參考的進階技術參考資料 	<p>安裝軟體光碟</p> <p>請注意：如果您同時購買 Dell 電腦和印表機，則印表機的說明文件和驅動程式已經安裝在您的電腦上。</p>
<ul style="list-style-type: none"> • 印表機的耗材與配件 • 市售墨水匣 	<p>Dell 印表機耗材網站—http://dell.com/supplies</p> <p>您可以經由線上、透過電話或親自到經銷店購買印表機耗材。</p>
<ul style="list-style-type: none"> • 印表機操作安全資訊 • 控管資訊 • 保固資訊 	<p><i>產品資訊指南</i></p> <div data-bbox="971 961 1166 1213" style="text-align: center;"> </div> <p>請注意：您所在國家或地區可能未提供<i>產品資訊指南</i>。</p>

請注意：您的印表機可能沒有配備某些程式或這些程式的某些功能，依您購買的印表機特性而定。

瞭解印表機組件

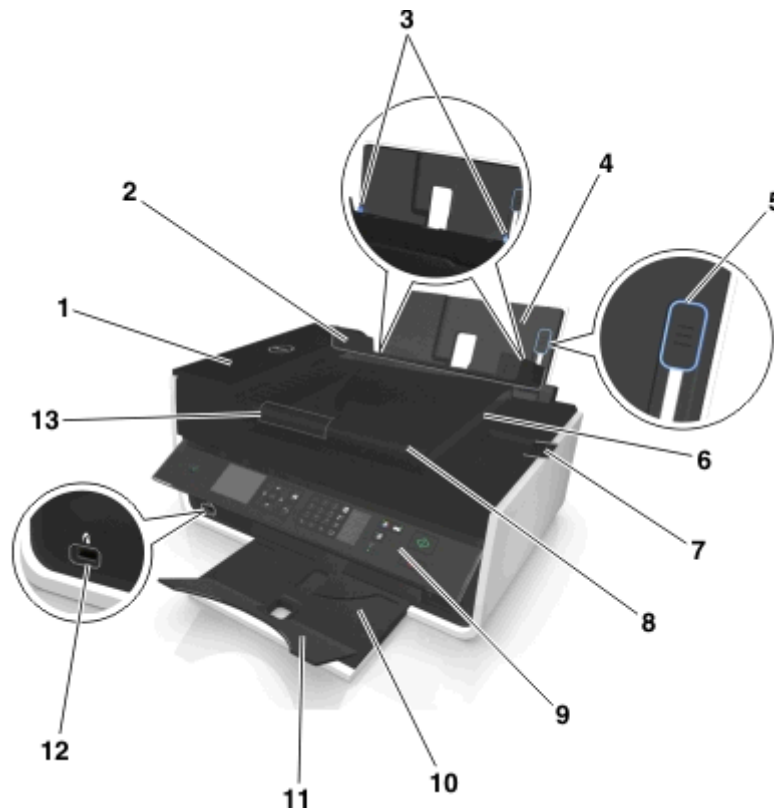

	使用	執行下列各項
1	自動送件器 (ADF)	掃描、複印或傳真多頁 Letter、Legal 與 A4 尺寸文件。
2	送紙護板	請避免有任何物件掉入盛紙槽。
3	紙張導引夾	可讓送入的紙張保持平整。
4	紙張托架	載入紙張。
5	紙張調整壓桿	調整紙張導引夾。
6	自動送件器出紙匣	用於盛放從「自動送件器」退出的文件。
7	自動送件器出紙匣延伸裝置	用來盛放從「自動送件器」退出的 Legal 尺寸紙張。
8	自動送件器送紙匣	將原始文件載入自動送件器 請注意： <ul style="list-style-type: none"> 適用於掃描、複印或傳真多頁文件。 請不要將明信片、相片、小物件或太薄的列印材質（如：從雜誌剪下的紙張）載入「自動送件器」。請將這些掃描物件放在掃描器玻璃面板上。
9	印表機控制面板	操控印表機。
10	出紙托盤	用來盛放退出印表機的紙張。
11	送紙匣延伸裝置	紙張退出時，請將紙張保留在原地。
12	PictBridge 和 USB 連接埠	將 PictBridge 相容數位相機或快閃儲存碟連接到印表機。

	使用	執行下列各項
13	自動送件器紙張導引夾	讓送入自動送件器的紙張保持平整。 請注意： 調整「自動送件器」上的紙張導引夾，讓它緊靠著原始文件的寬邊。

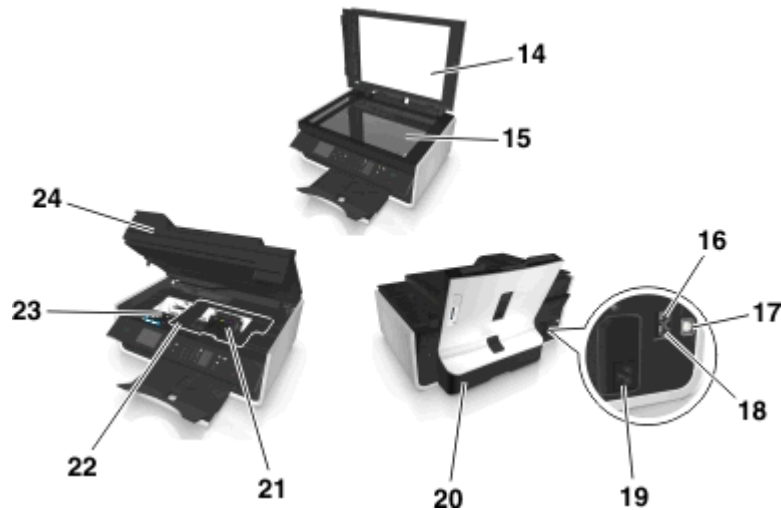

	使用	執行下列各項
14	掃描器蓋板	存取掃描器玻璃面板。
15	掃描器玻璃面板	掃描或複印相片和文件。
16	EXT (電話分機) 連接埠 	將其他裝置 (例如電話或電話答錄機) 連接到印表機和電話線路。如果您沒有印表機專用的傳真線路, 或者如果您所在國家或地區支援此連線方式, 請使用此連接埠。 請注意： 移除防護插頭, 以存取連接埠。
17	USB 連接埠	使用 USB 電纜將印表機連接到電腦。 警告—潛在損害： 除非您要插入或移除 USB 電纜或安裝電纜, 否則請勿觸碰 USB 連接埠。
18	LINE (線路) 連接埠 	透過標準壁式電話插座 (RJ-11)、DSL 濾波器、VoIP 轉接器或任何其他可讓您利用電話線來傳送及接收傳真的轉接器, 將印表機連接到作用中的電話線。
19	配有連接埠的電源供應器	將印表機連接到電源線。
20	雙面列印裝置	<ul style="list-style-type: none"> 在一張紙的兩面進行列印。 清除夾紙。
21	列印頭存取區	安裝列印頭。 請注意： 若印表機未安裝列印頭, 則台架會移至列印頭存取區。
22	夾紙清除蓋	找出並清除夾紙。
23	墨水匣存取區	安裝、更換或取出墨水匣。

	使用	執行下列各項
24	掃描器組件	<ul style="list-style-type: none">• 存取墨水匣和列印頭。• 清除夾紙。

訂購及更換耗材

訂購墨水匣

頁面列印量相關資料可從以下網站取得：www.dell.com/supplies。要有最佳的列印效果，請只採用 Dell 墨水匣。

項目	授權的墨水匣 ¹	普通墨水匣
黑色墨水匣	Series 31	不適用
鮮黃色墨水匣	Series 31	不適用
靛青色墨水匣	Series 31	不適用
洋紅色墨水匣	Series 31	不適用
高容量黑色墨水匣 ²	Series 33	Series 33R
高容量鮮黃色墨水匣 ²	Series 32、Series 33	Series 33R
高容量靛青色墨水匣 ²	Series 32、Series 33	Series 33R
高容量洋紅色墨水匣 ²	Series 32、Series 33	Series 33R

¹ 僅授權作為單次使用。用完後，請將此墨水匣送回 Dell，用於重新製造、重新裝填或回收用途。如需有關 Dell 產品回收利用的其他資訊，請造訪：www.dell.com/recycle。

² 僅在 Dell 網站上提供相關資訊，網址為：www.dell.com/supplies。

請注意：

- 若要取得更多墨水，請訂購高容量墨水匣。
- 依據您所在的國家或地區，您可能取得個別包裝或成組包裝的墨水匣。
- 您可以按照您的需求訂購標準墨水匣與高容量墨水匣的組合。
- 用來列印文件的墨水匣，也可以用來列印相片。
- 存放新墨水匣時，請確定這些墨水匣並未打開，而且是以平的那一面來擺放。
- 請您務必在安裝時才移除墨水匣的包裝材料。

更換墨水匣

開始作業之前，請先確認您手邊有新的墨水匣。您必須在移除舊的墨水匣之後立刻安裝新的墨水匣，否則列印頭的噴墨嘴可能會乾掉。

移除墨水匣

- 1 開啓印表機電源。
- 2 打開印表機。



請注意：這時列印頭會移至墨水匣安裝位置。

- 3 按下釋放彈片，然後取下用過的墨水匣。



安裝墨水匣

- 1 從包裝內取出墨水匣，然後從墨水匣上取下防護蓋。

如果您的墨水匣上有旋轉式保護蓋，請移除它。

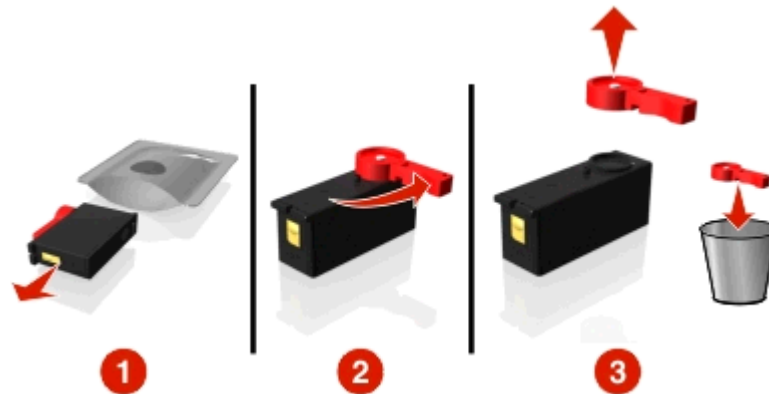

2 插入每個墨水匣。沿著墨水匣邊緣滑動手指，墨水匣直到發出喀嚓一聲卡入定位。

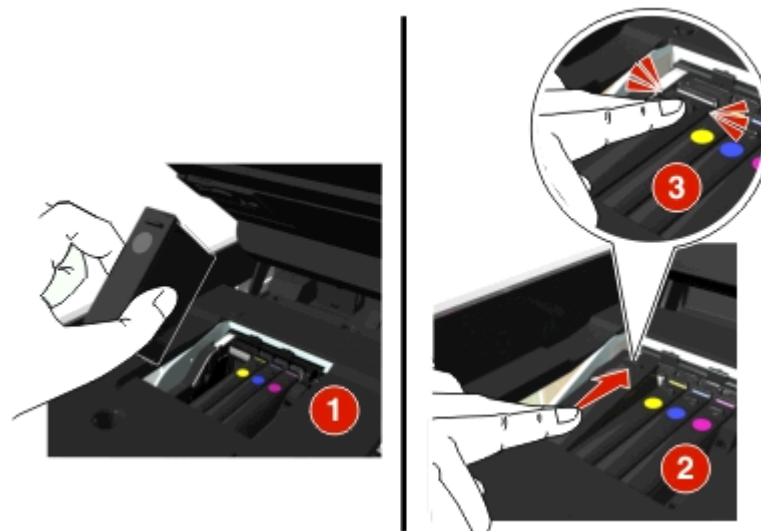

請注意：

- 請先插入彩色墨水匣，再插入黑色墨水匣。
- 取下保護帽蓋後，請立即插入新墨水匣，避免墨水暴露在空氣中。

3 關上印表機。

回收 Dell 產品

若要將 Dell 產品送回 Dell 進行回收：

- 1 按一下  按鈕或開始。
- 2 按一下所有程式或程式集，然後從清單中選取印表機程式資料夾。
- 3 選取印表機首頁。
- 4 從印表機下拉清單中，選擇印表機。
- 5 在「維護」標籤中，按一下訂購耗材。

6 按一下 。

7 遵循電腦螢幕上的指示。

使用印表機控制面板按鈕和功能表

更換語言頁

語言頁是用來標示印表機控制面板上的按鈕。您隨時可根據要使用的語言來更換語言頁。某些語言只適用於限定印表機。

請注意：您的印表機出廠時已預先安裝英文語言頁（視您的國家或地區而定）。

- 1 從印表機隨附的文件資料夾中移除語言頁。
- 2 若有必要，請將出紙托盤插入印表機。
- 3 按下印表機控制面板下方的門門，將它釋放，然後將面板推回它的運輸位置。



- 4 打開印表機。
- 5 從印表機控制面板移除語言頁資料夾。



- 6 將所要的語言頁置入語言頁資料夾，然後將語言頁資料夾連接至印表機控制面板。

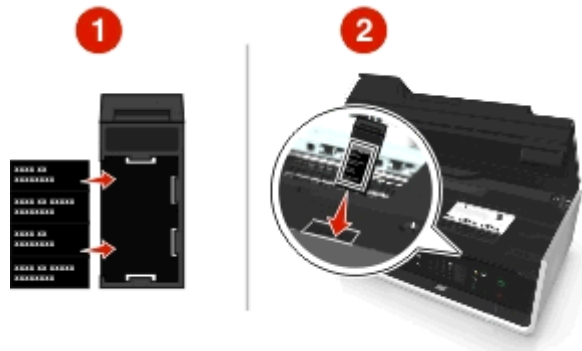





7 掀起印表機控制面板，直到發出喀嚓一聲卡入定位。



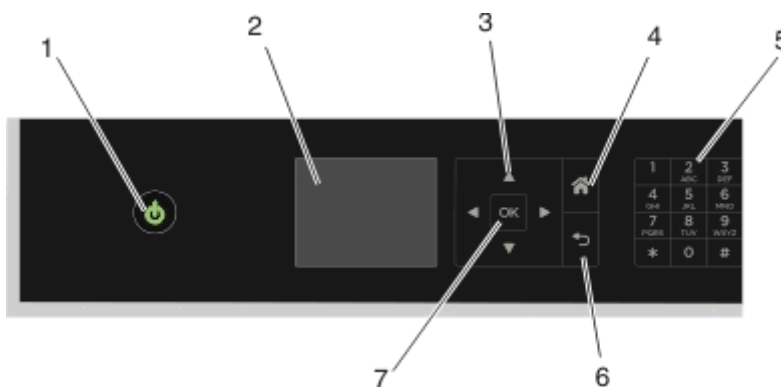

8 關閉印表機，然後將出紙托盤完全拉開。





使用印表機控制面板



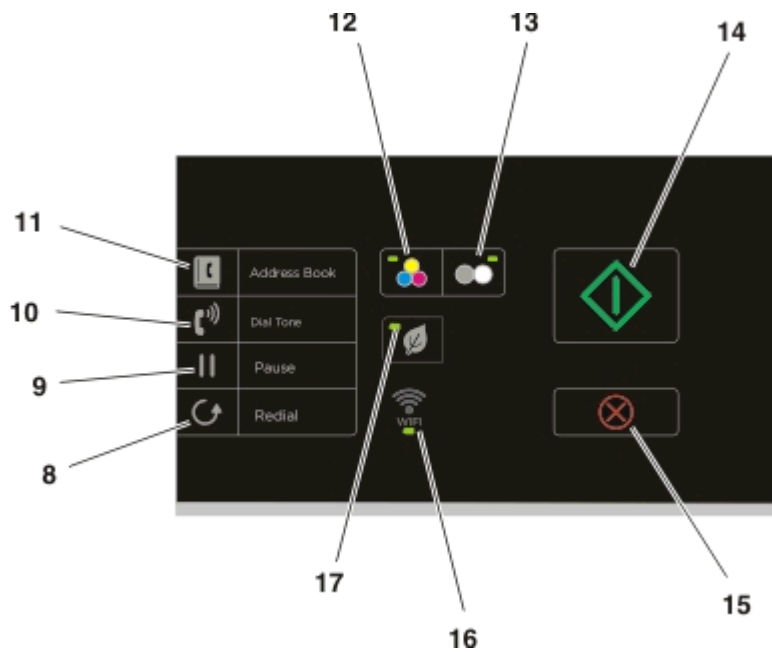





	使用	執行下列各項
1	電源 	<ul style="list-style-type: none"> 開啓或關閉印表機電源。 切換到「睡眠」模式。 <p>請注意：在印表機開啓時，按  可切換至「睡眠」模式。按住  按鈕三秒鐘，即可關閉印表機電源。</p>
2	顯示幕 請注意： 顯示幕在「睡眠」下會關閉。	檢視： <ul style="list-style-type: none"> 印表機狀態 訊息 功能表
3	箭頭按鈕	導覽出現在顯示幕上的功能表項目。
4	首頁 	返回首頁畫面。

使用	執行下列各項
5 鍵台	在「複印」模式或「相片」模式下： 輸入您要複印或列印的份數。 在「傳真」模式下： <ul style="list-style-type: none"> • 輸入傳真號碼。 • 操作自動答錄系統。 • 在建立「快速撥號」清單時，用於選取英文字母。 • 輸入數字，以進入或編輯顯示幕上出現的日期和時間。
6 上一步 	<ul style="list-style-type: none"> • 返回前一個畫面。 • 從某功能表階層退出後進入更高的階層。
7 選取 	<ul style="list-style-type: none"> • 選取功能表選項。 • 儲存設定。



使用	執行下列各項
8 重撥 	顯示撥出的最後一個號碼。按下左箭頭或右箭頭按鈕，以檢視最後撥出的五個號碼。
9 暫停 	在傳真號碼中，插入三秒鐘的暫停，以等待外線或進入自動答錄系統。只有在您已開始輸入號碼時，才輸入暫停。
10 撥號音 	傳送傳真之前，請使用鍵台手動撥出電話號碼。
11 通訊錄 	從儲存的號碼清單存取傳真號碼。

	使用	執行下列各項
12	彩色 	切換至色彩模式。
13	黑白 	切換至黑白模式。
14	開始 	開始進行工作，視選取的模式而定。
15	取消 	<ul style="list-style-type: none"> 取消進行中的列印、複印、掃描或傳真工作。 清除現有設定或錯誤訊息，並且還原為先前的設定。
16	Wi-Fi indicator (Wi-Fi 指示燈) 	檢查印表機的無線狀態。
17	Eco-Mode (經濟省電模式) 	<ul style="list-style-type: none"> 在印表機閒置 10 分鐘後變更至「睡眠」模式。 降低螢幕的亮度。

變更「睡眠」逾時

「睡眠」逾時是指印表機從閒置狀態切換到「睡眠」模式所花的時間。「睡眠」功能可降低印表機的電力消耗，讓能源效率最佳化。若要節省最多能源，請選取最低的「睡眠」逾時。

1 從印表機控制面板，導覽到：





 > 安裝 >  > 裝置設定 >  > 睡眠 > 

2 按上箭頭或下箭頭按鈕來選擇，或使用數字符號按鍵區來輸入「睡眠」逾時值，然後按 。

節省紙張和能源

To significantly cut paper usage and reduce paper waste, activate duplex printing:

1 從印表機控制面板，導覽到：

 > 安裝 >  > 列印模式設定 >  > 雙面列印，獨立式 > 

2 按上箭頭或下箭頭按鈕來捲動至開，然後按 。



若要將能源效率最佳化，請降低「睡眠」逾時和「螢幕亮度」：

1 從印表機控制面板，導覽到：

 > 安裝 >  > 裝置設定 >  > 睡眠 > 

2 按上箭頭或下箭頭按鈕來選取，或使用數字符號按鍵區來輸入「睡眠」逾時值，然後按 。

3 從印表機控制面板，導覽到：

🏠 > 安裝 >  > 裝置設定 >  > 螢幕亮度 > 

4 按上箭頭或下箭頭按鈕來捲動至**暗**，然後按 。

請注意：如果您選取**雙面列印**，**獨立式**，視您的印表機機型而定，印表機會在執行複印和傳真工作，及在 Windows 與 Macintosh 中列印時列印至紙張的兩面（雙面列印）。

回復出廠預設值

「重設為出廠預設值」將刪除您先前選取的所有印表機設定值。

1 從印表機控制面板，導覽到：

🏠 > 安裝 >  > 回復出廠預設值 > 

2 按上箭頭或下箭頭按鈕來捲動至**回復所有印表機設定**，然後按 。

3 按左箭頭或右箭頭按鈕來捲動至**是**，然後按 。

重設為出廠預設值後，印表機會自動重新啓動。

4 當螢幕出現提示，要求您設定印表機的起始設定時，請使用印表機控制面板按鈕進行選擇。

顯示幕上隨即出現**起始設定完成**訊息。

使用印表機軟體

系統基本需求

印表機軟體需要最高達 500MB 的可用磁碟空間。

支援的作業系統

- Microsoft Windows 7 (SP1)
- Microsoft Windows Server 2008 (R2 SP1)
- Microsoft Windows Server 2008 (SP1)
- Microsoft Windows Server 2003 (SP2)
- Microsoft Windows Vista (SP1)
- Microsoft Windows XP (SP3)
- Macintosh Intel OS X 10.7.0 版或更新版本
- Macintosh Intel OS X 10.6.0 版或更新版本
- Macintosh Intel OS X 10.5.0 版或更新版本
- Macintosh Intel OS X 10.4.4 版或更新版本
- Macintosh PowerPC OS X 10.5.0 版或更新版本
- Macintosh PowerPC OS X 10.4.0 版或更新版本
- Ubuntu Linux 11.10、11.04、10.10 與 10.04*
- Red Hat Enterprise Linux WS 6、WS 5 與 WS 4*
- Red Flag Linux Desktop 6.0*
- SUSE Linux Enterprise Server 11 與 10*
- SUSE Linux Enterprise Desktop 11 與 10*
- Linux openSUSE 11.4、11.3 與 11.2*
- Linpus Linux Desktop 9.6*
- Fedora 14*
- Debian GNU/Linux 6.0 和 5.0*
- Mint 10 與 9*
- PCLinux OS 2010.12 與 2010.10*

* 此作業系統的印表機驅動程式只由下列網站提供：<http://support.dell.com>。

使用 Windows 印表機軟體

印表機安裝程序進行期間所安裝的軟體

當您使用安裝軟體光碟來安裝印表機時，會同時安裝所有必要的軟體。您可以選擇安裝一些其他的程式。下表提供您各種軟體程式的總覽，並說明各個程式的用途。

若在起始安裝期間未安裝這些額外的程式，請重新放入安裝軟體光碟，執行安裝軟體，然後按一下**進階選項 > 安裝其他軟體**。

印表機軟體

使用	執行下列各項
Dell 印表機首頁 (稱為「印表機首頁」)	<ul style="list-style-type: none"> • 啟動應用程式或程式。 • 掃描或以電子郵件寄送相片或文件。 • 編輯掃描文件。 • 將文件掃描成 PDF。 • 調整印表機的設定。 • 訂購耗材。 • 維護墨水匣。 • 註冊印表機。 • 聯繫技術支援人員。 • 存取用戶手冊。
Dell 墨水管理系統	訂購墨水。
Dell 電話簿 (稱為電話簿)	管理您的傳真聯絡人。
Abbyy Sprint OCR	掃描文件，並產生可用文書處理程式編輯的文字。
Dell Wireless Setup Utility (稱為 Wireless Setup Utility)	<ul style="list-style-type: none"> • 在無線網路上安裝無線印表機。 • 變更印表機的無線設定。 <p>請注意：如果印表機具有無線功能，這個程式會隨同印表機軟體自動安裝。</p>
Dell Tools for Office	存取 Microsoft Office 2007 中的我的最愛設定。
印表機設定公用程式	配置印表機的傳真和電子郵件設定。
狀態傳訊程式	瞭解有關所遇到的列印問題的其他資訊。
狀態監視器中心	<ul style="list-style-type: none"> • 檢查印表機的耗材狀態。 • 線上訂購耗材。
產品更新	可在有新的更新項目時，接收印表機軟體更新的自動通知。
列印喜好設定	<p>開啓文件後，當您按一下檔案 > 列印 > 內容，便會顯示「列印喜好設定」對話方塊。該對話方塊可讓您選取各種列印工作選項，例如下列各項：</p> <ul style="list-style-type: none"> • 選取要列印的份數。 • 列印雙面副本。 • 選取紙張類型。 • 加上浮水印。 • 美化影像。 • 儲存設定。 <p>請注意：「列印喜好設定」會隨同印表機軟體自動安裝。</p>

請注意：您的印表機可能沒有配備某些程式或這些程式的某些功能，依您購買的印表機特性而定。

使用 Macintosh 印表機軟體

啟動「列印」對話方塊

您可以利用「列印」對話方塊，來調整列印設定及排程列印工作。

開啓文件或相片後，請選擇 **File (檔案) > Print (列印)**。

啓動應用程式

- 1 從 Finder，導覽到：
Applications (應用程式) >，選取您的印表機資料夾
- 2 按兩下您要使用的應用程式。

使用	執行下列各項
Printer Settings (印表機設定)	<ul style="list-style-type: none"> • 自訂傳真工作的設定。 • 建立及編輯「聯絡人」清單。 • 配置電子郵件傳輸介面設定。 • 配置語言、國家/地區、日期和時間。
快捷鍵	加速印表機上的日常作業。
Wireless Setup Assistant (無線設定援助)	安裝無線網路印表機。 請注意： 如果印表機具有無線功能，這個應用程式會隨同印表機軟體自動安裝。
Uninstaller (解除安裝程式)	移除電腦中的印表機軟體。

請注意：

- 視您所購買的印表機之功能，或安裝印表機時所選擇的安裝類型（標準或自訂）而定，您的印表機不一定會隨附這些應用程式。
- 若要利用印表機的完整功能，請在安裝時選取自訂安裝選項，然後選取列出的所有套件。

尋找及安裝選購性軟體

Windows 使用者適用

- 1 按一下  或開始。
- 2 按一下 **所有程式** 或 **程式集** 或 **所有程式**，然後從清單中選取印表機程式資料夾。
- 3 導覽至：
印表機首頁 > 選取您的印表機 > 支援 > 線上支援
- 4 從網站選取您的印表機，然後下載驅動程式。
- 5 安裝其他軟體或選購性軟體。

Macintosh (英文版) 使用者適用

- 1 從 Finder，導覽到：
Applications (應用程式) > 選取您的印表機資料夾 > **Web Link (Web 鏈結)** > **software updates (軟體更新)**
- 2 從網站選取您的印表機，然後下載驅動程式。
- 3 安裝其他軟體或選購性軟體。

下載 PCL 和 PS 驅動程式（限 Windows）

您可以從本公司網站下載通用印表機驅動程式（PCL 5 模擬模式、PCL XL 模擬模式及 PS 模擬模式）。您必須搜尋您的印表機型號，才能檢視相容驅動程式。

重新安裝印表機軟體

當您使用安裝軟體光碟來安裝印表機時，會同時安裝所有必要的軟體。如果您在安裝時碰到問題，或者當您傳送列印工作時，印表機資料夾中並未顯示您的印表機，或是該印表機未作為印表機選項，這時您可以嘗試解除安裝印表機軟體，然後再重新安裝。

解除安裝印表機軟體

Windows 使用者適用

- 1 按一下  或 **開始**。
- 2 按一下 **所有程式** 或 **程式集** 或 **所有程式**，然後從清單中選取印表機程式資料夾。
- 3 按一下解除安裝程式。
- 4 遵循電腦螢幕上的指示。
- 5 解除安裝程序完成後，請重新啟動電腦。

Macintosh（英文版）使用者適用

- 1 關閉所有開啓的應用程式。
- 2 從 **Finder**，導覽到：
Applications（應用程式） > 選取您的印表機資料夾
- 3 連接兩下 **Uninstaller（解除安裝程式）**。
- 4 遵循電腦螢幕上的指示。

安裝印表機軟體

請注意：若您先前已在此電腦上安裝印表機軟體，但現在需要重新安裝，請先解除安裝目前的軟體。

Windows 使用者適用

- 1 關閉所有開啓的軟體程式。
- 2 放入安裝軟體光碟。
若稍後並未出現安裝對話方塊畫面，請手動啟動光碟：
 - a 按一下  按鈕，或按一下 **開始**，然後按一下 **執行**。
 - b 在「開始搜尋」或「執行」方框中，輸入 **D:\setup.exe**，此處的 **D** 是指您的光碟機或 DVD 光碟機代號。
 - c 按下 **Enter** 鍵，或按一下 **確定**。
- 3 按一下 **安裝**，然後遵循電腦螢幕上的指示。

Macintosh (英文版) 使用者適用

請注意：若要使用印表機的完整功能，請選取自訂安裝選項，然後選取列出的所有套件。

- 1** 關閉所有開啓的應用程式。
- 2** 放入安裝軟體光碟。
若稍後並未出現安裝對話框，請按一下桌面上的光碟圖像。
- 3** 按兩下軟體安裝程式套件，然後遵循電腦螢幕上的指示。

使用網際網路

已更新的印表機軟體可在以下網站取得：<http://support.dell.com>。

載入紙張與原始文件

載入紙張

- 1 將紙張前後翻展，使其鬆開。

請勿將紙張折疊或弄皺。在平坦的表面上，將紙張堆疊的邊緣對齊。

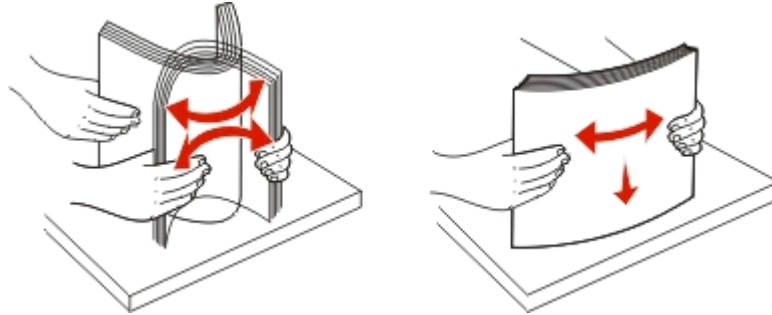

- 2 打開送紙護板。

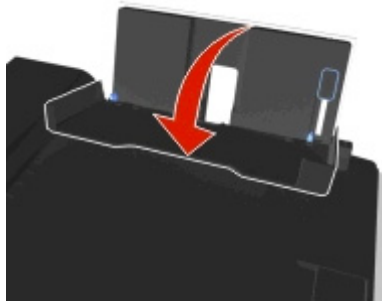

- 3 將紙張放在紙張托架的中央。

請注意：載入較小尺寸的紙張時，請使用紙張托架上的指示標誌。

- 4 將紙張導引夾靠放在紙張邊緣。

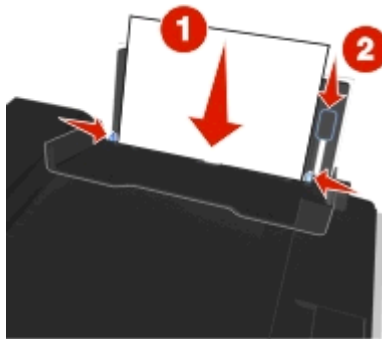

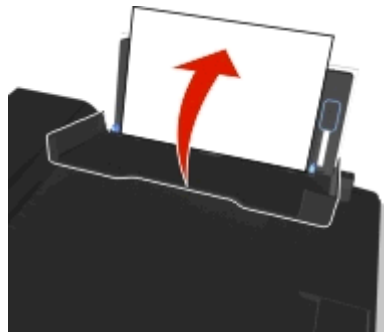

請注意：不要將紙張用力推入印表機。紙張應平貼於紙張托架，而且邊緣應緊靠兩側的紙張導引夾。

5 關上送紙護板。



6 從印表機控制面板，選取或確認您的紙張設定。

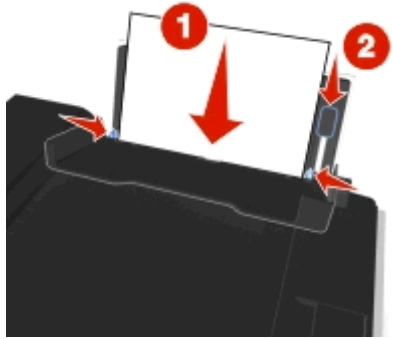
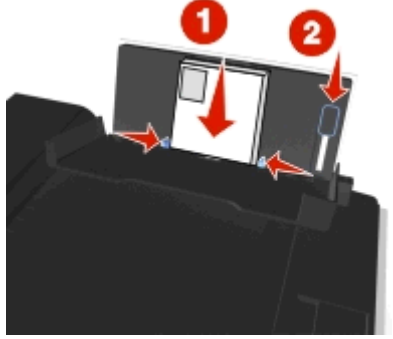







紙張和特殊材質指引

最多載入	請確定：
<p>100 張普通紙</p> 	<ul style="list-style-type: none"> 紙張導引夾靠放在紙張邊緣。 載入銜頭紙時，請將列印面朝上，銜頭紙頂端先送入印表機。
<p>25 張重磅糙面紙</p>	<ul style="list-style-type: none"> 紙張的列印面朝上。 紙張導引夾靠放在紙張邊緣。 <p>請注意： 您可使用草稿模式，但不建議將此模式用於昂貴的紙張，例如：重磅糙面紙、標籤、相紙卡片和光面紙。</p>
<p>10 個信封</p> 	 <ul style="list-style-type: none"> 信封的列印朝上，且信封口朝左。 紙張導引夾靠放在信封邊緣。 將信封載入紙張托架的中央。 您選取的是正確的信封尺寸。若未列出準確的信封尺寸，請選取下一個最大的尺寸。 請以橫印的方式列印信封。 <p>警告—潛在損害： 請不要使用含有金屬扣環、結帶或金屬折疊條的信封。</p> <p>請注意：</p> <ul style="list-style-type: none"> 請不要載入含有打洞、挖剪細工或深度浮雕的信封。 請勿使用信封口有黏著劑外露的信封。

最多載入	請確定：
<p>25 張標籤</p>	<ul style="list-style-type: none"> • 標籤的列印面朝上。 • 紙張導引夾靠放在紙張邊緣。 <p>請注意： 您可使用草稿模式，但不建議將此模式用於昂貴的紙張，例如：重磅糙面紙、標籤、相紙卡片和光面紙。</p>
<p>25 張賀卡、索引卡、明信片或相紙卡片</p> 	<ul style="list-style-type: none"> • 卡片的列印面朝上。 • 請將相紙載入送紙匣中央。 • 紙張導引夾靠放在卡片邊緣。 <p>請注意：</p> <ul style="list-style-type: none"> - 要有最佳輸出效果，請讓相紙至少晾乾 24 小時後再進行堆疊、展示或儲存。 - 您可使用草稿模式，但不建議將此模式用於昂貴的紙張，例如：重磅糙面紙、標籤、相紙卡片和光面紙。
<p>25 張相紙/光面紙</p>	<ul style="list-style-type: none"> • 載入時紙張的列印面或光面朝上。若您不確定哪一面是列印面，請參閱紙張隨附的說明。 • 紙張導引夾靠放在紙張邊緣。 • 請勿觸摸或刮損未列印紙張的光面，以免出現污漬或痕跡而影響列印品質。 <p>請注意：</p> <ul style="list-style-type: none"> - 要有最佳輸出效果，請讓相紙至少晾乾 24 小時後再進行堆疊、展示或儲存。 - 您可使用草稿模式，但不建議將此模式用於昂貴的紙張，例如：重磅糙面紙、標籤、相紙卡片和光面紙。
<p>10 張熱轉印專用紙</p>	<ul style="list-style-type: none"> • 請遵循熱轉印專用紙包裝上的載入指示。 • 熱轉印專用紙的列印面朝上。 • 讓紙張導引夾靠放在熱轉印專用紙邊緣。 <p>請注意： 要有最佳列印效果，請一次只載入一張熱轉印專用紙。</p>
<p>50 張專用透明投影膠片</p>	<ul style="list-style-type: none"> • 專用透明投影膠片的粗糙面朝上。 • 讓紙張導引夾靠放在專用透明投影膠片邊緣。 • 載入前，請先移除專用透明投影膠片的背頁紙張。 • 您可以載入 A4 尺寸或 Letter 尺寸的專用透明投影膠片。 • 若專用透明投影膠片含有可拆式條帶，每個條帶都要面朝上。 <p>請注意： 專用透明投影膠片所需乾燥時間較長。每張專用透明投影膠片退出印表機時請立即取出，並先將膠片晾乾，再堆疊或存放，以免墨水出現污跡。</p>

儲存紙張設定

您可以調整列印和複印工作的設定，使其符合您已載入印表機中的紙張尺寸和類型。

- 1 在印表機控制面板上，按下  按鈕。
- 2 依需要調整設定：
 - 若要設定紙張尺寸，請導覽到：
安裝 >  > 紙張設定 >  > 紙張尺寸 >  > 選取預設紙張尺寸 > 
 - 若要設定紙張類型，請導覽到：
安裝 >  > 紙張設定 >  > 紙張類型 >  > 選取預設紙張類型 > 

將原始文件放在掃描器玻璃面板上

- 1 打開掃描器蓋板，將文件面朝下放在掃描器玻璃面板上。
- 2 關上掃描器蓋板。



將原始文件載入自動送件器

您最多可將 **35** 頁原始文件載入「自動送件器」，進行掃描、複印和傳真。您可以將 **A4**、**Letter** 或 **Legal** 尺寸紙張載入「自動送件器」中。

- 1** 調整「自動送件器」上的紙張導引夾，讓它緊靠著原始文件的寬邊。
- 2** 面朝上載入原始文件，讓頂端邊緣先進入「自動送件器」，直到您聽到「自動送件器」發出聲響。

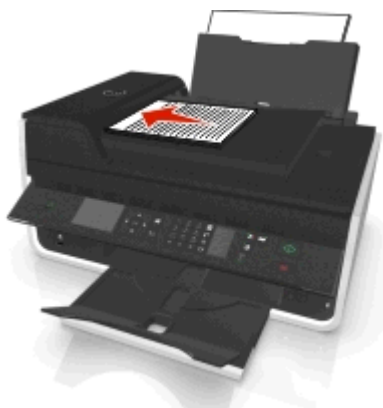

列印

列印提示

- 使用列印工作適用的紙張。
- 選取較高的列印品質，可產生較佳的列印結果。
- 確定墨水匣有足夠的墨水。
- 列印相片或使用特殊材質時，請在列印後逐一取出相片或特殊材質。
- 印表機正在列印時，請勿觸摸雙面列印裝置的卡榫。

列印基本文件

列印文件

Windows 使用者適用

- 1 開啓文件後，請按一下 **檔案** > 列印。
- 2 按一下 **內容**，**喜好設定**，**選項**，或者 **設定圖示**。
- 3 選取列印品質、要列印的份數、要使用的紙張類型，以及頁面的列印方式。
- 4 按一下 **確定**，關閉所有印表機軟體對話方塊。
- 5 按一下 **確定** 或 **列印**。

Macintosh (英文版) 使用者適用

- 1 開啓文件後，請選取 **File (檔案)** > **Page Setup (設定列印格式)**。
- 2 從 **Page Setup (頁面設定)** 對話方塊，設定印表機、紙張尺寸及列印方向。
- 3 按一下 **OK (確定)**。
- 4 從功能表列，選取 **File (檔案)** > **Print (列印)**。
- 5 從 **Printer (印表機)** 彈出式選單，選擇印表機。
- 6 從列印選項選單，選擇列印品質、要列印的份數、要使用的紙張類型，以及頁面的列印方式。
- 7 按一下 **Print (列印)**。

逐份列印文件

若要為文件列印多份複本，您可以選擇將每份複本列印成爲一套（即逐份列印），或是將多份複本列印成爲頁面的群組（非逐份列印）。

逐份列印



非逐份列印



請注意：

- 只有在您要列印多份時，才能使用逐份列印選項。
- 為避免墨水髒污，列印相片時，請在相片退出印表機時逐一取出，然後等它們變乾後再疊在一起。

Windows 使用者適用

- 1 開啓文件後，請按一下**檔案** > **列印**。
- 2 按一下**內容**，**喜好設定**，**選項**，或者**設定圖示**。
- 3 導覽至：
版面配置標籤 > 複印區
- 4 輸入您要列印的份數，然後選取**逐份列印**。
- 5 按一下**確定**，關閉所有印表機軟體對話方塊。
- 6 按一下**確定**或**列印**。

Macintosh (英文版) 使用者適用

- 1 開啓文件後，請選取 **File (檔案)** > **Page Setup (設定頁面)**。
- 2 從 **Page Setup (頁面設定)** 對話方塊，設定印表機、紙張尺寸及列印方向。
- 3 按一下 **OK (確定)**。
- 4 從功能表列，選取 **File (檔案)** > **Print (列印)**。
- 5 從 **Printer (印表機)** 彈出式選單，選擇印表機。
- 6 在 **Copies (份數)** 區中輸入您要列印的份數，然後選取 **Collated (逐份列印)**。
- 7 按一下 **Print (列印)**。

變更頁面的列印順序

Windows 使用者適用

- 1 開啓文件後，請按一下**檔案** > **列印**。
- 2 按一下**內容**、**喜好設定**、**選項**或**設定**。
- 3 導覽至：
版面佈置標籤 > 複印區域
- 4 若要改變目前頁面順序，請選取**反序列印**勾選框。
- 5 按一下**確定**，關閉所有印表機軟體對話方塊。
- 6 按一下**確定**或**列印**。

Macintosh (英文版) 使用者適用

- 1 開啓文件後，請選擇 **File (檔案) > Page Setup (頁面設定)**。
- 2 從 **Page Setup (頁面設定)** 對話方塊，設定印表機、紙張尺寸及列印方向。
- 3 按一下 **OK (確定)**。
- 4 從功能表列，選擇 **File (檔案) > Print (列印)**。
- 5 從印表機彈出式選單，選擇印表機。
- 6 從列印選項彈出式選單，選擇 **Paper Handling (紙張處理)**。
- 7 從 **Page Order (頁面順序)** 彈出式表單，選擇一種頁面順序：
 - 若要先列印第一頁，請選擇 **Normal (一般)**。
 - 若要先列印最後一頁，請選擇 **Reverse (反序)**。
- 8 按一下 **Print (列印)**。

在一張紙上列印多頁

Windows 使用者適用

- 1 開啓文件後，請按一下 **檔案 > 列印**。
- 2 按一下 **內容**，**喜好設定**，**選項**，或者**設定圖示**。
- 3 導覽至：
版面配置標籤 > 「版面配置」區 > 選取每一頁面顯示多頁 (N-Up)
- 4 選取要在每一頁面上列印的頁面影像數目。
- 5 依需求調整其他設定。
- 6 按一下 **確定**，關閉所有印表機軟體對話方塊。
- 7 按一下 **確定** 或 **列印**。

Macintosh (英文版) 使用者適用

- 1 開啓文件後，請選取 **File (檔案) > Page Setup (設定列印格式)**。
- 2 從 **Page Setup (頁面設定)** 對話方塊，設定印表機、紙張尺寸及列印方向。
- 3 按一下 **OK (確定)**。
- 4 從功能表列，選取 **File (檔案) > Print (列印)**。
- 5 從 **Printer (印表機)** 彈出式選單，選擇印表機。
- 6 從列印選項彈出式選單，選擇 **Layout (版面配置)**。
- 7 從 **Pages per Sheet (每張頁數)** 彈出式選單，選擇每頁所要列印的頁面影像數目。
- 8 依需求調整其他設定。
- 9 按一下 **Print (列印)**。

列印在特殊材質上

列印信封

Windows 使用者適用

- 1 開啓文件後，請按一下**檔案** > **列印**。
- 2 按一下**內容**，**喜好設定**，**選項**，或者**設定圖示**。
- 3 導覽至：
紙張/輸出處理標籤 > 紙張尺寸清單 > 選取您的信封尺寸
若沒有符合該信封尺寸的尺寸，請按一下**管理自訂尺寸**，然後設定自訂尺寸。
- 4 導覽至：
紙張類型清單 > 選取**信封**
- 5 導覽至：
版面配置標籤 > 「紙張列印方向」區 > 選取列印方向
- 6 按一下**確定**，關閉所有印表機軟體對話方塊。
- 7 按一下**確定**或**列印**。

Macintosh (英文版) 使用者適用

- 1 開啓文件後，請選取 **File (檔案)** > **Page Setup (設定頁面)**。
- 2 從 **Format for (格式)** 彈出式選單，選擇印表機。
- 3 從 **Paper Size (紙張尺寸)** 彈出式選單，選擇信封尺寸。
如果沒有紙張尺寸符合信封尺寸，則設定自訂尺寸。
- 4 選取列印方向，然後按一下 **OK (確定)**。
- 5 從功能表列，選取 **File (檔案)** > **Print (列印)**。
- 6 從 **Printer (印表機)** 彈出式選單，選擇印表機。
- 7 按一下**列印**。

請注意：

- 大部分的信封都採用橫印。
- 確定在應用程式中也選取了相同的列印方向。

列印標籤

請注意：

- 確定標籤頂端先送入印表機。
- 確定標籤上的黏著劑應在標籤邊緣 1 公釐以內。
- 確定紙張導引夾緊靠著標籤邊緣。
- 請使用整面標籤。缺漏不全的標籤（缺標籤處露出凹洞）可能會在列印時因標籤剝落而導致夾紙。

Windows 使用者適用

- 1 開啓文件後，請按一下**檔案 > 列印**。
- 2 按一下**內容、喜好設定、選項或設定**。
- 3 導覽至：
紙張/輸出處理標籤 > 管理自訂尺寸 > 新建
- 4 輸入名稱，然後按照所需調整設定來建立自訂尺寸，接著按**確定**。
- 5 導覽至：
紙張類型清單 > 選取所建立的自訂類型
- 6 按一下**確定**，關閉所有印表機軟體對話方塊。
- 7 按一下**確定或列印**。

Macintosh（英文版）使用者適用

- 1 開啓文件後，請選擇 **File（檔案） > Page Setup（頁面設定）**。
- 2 從 **Format for（格式）** 彈出式選單，選擇印表機。
- 3 從 **Paper Size（紙張尺寸）** 彈出式選單，選擇紙張尺寸。
如果沒有紙張尺寸符合標籤尺寸，則設定自訂尺寸。
- 4 選取列印方向，然後按一下 **OK（確定）**。
- 5 從功能表列，選擇 **File（檔案） > Print（列印）**。
- 6 從印表機彈出式選單，選擇印表機。
- 7 從列印選項彈出式選單，選擇 **Quality & Media（品質與材質）**。
- 8 從「紙張類型」蹦現功能表，選擇 **Labels（標籤）**。
- 9 從「列印品質」功能表，選擇「快速列印」或「草稿」以外的列印品質。
- 10 按一下 **Print（列印）**。

自訂尺寸紙張的列印

Windows 使用者適用

- 1 開啓文件後，請按一下**檔案 > 列印**。
- 2 按一下**內容、喜好設定、選項，或者設定圖示**。

3 導覽至：

紙張/輸出處理標籤 > 管理自訂尺寸 > 開新檔案

4 輸入名稱，然後依需求調整設定以建立自訂尺寸，然後按一下**確定**。

5 按一下**關閉**，然後按一下**確定**，關閉所有印表機軟體對話方塊。

6 按一下**確定**或**列印**。

Macintosh（英文版）使用者適用

1 開啓文件後，請選取 **File（檔案） > Page Setup（設定頁面）**。

2 從 **Format for（格式）** 彈出式選單，選擇印表機。

3 從 **Paper Size（紙張尺寸）** 彈出式選單，選擇**管理自訂尺寸**。

4 依需求調整設定以建立自訂尺寸，然後按一下 **OK（確定）**。

5 按一下 **OK（確定）**。

6 從功能表列，選取 **File（檔案） > Print（列印）**。

7 從印表機彈出式選單，選擇印表機。

8 按一下 **Print（列印）**。

處理相片

支援的檔案類型

- .jpg、.jpeg、.jpe（聯合影像專家小組）
- .tiff、.tif（標籤式影像檔案格式）

搭配使用快閃硬碟與印表機

請確定印表機可支援快閃硬碟中所包含的檔案。如需其他資訊，請參閱第 38 頁的「支援的檔案類型」。

1 將快閃硬碟安裝至 USB 連接埠。

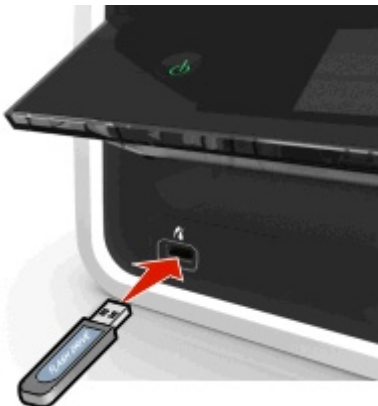

請注意：

- 快閃儲存碟與 PictBridge 相機電纜使用相同的連接埠。
- 如果您的快閃硬碟無法直接嵌入連接埠，這時可能需使用轉接器。



警告—潛在損害：若您正從記憶體裝置執行列印、讀取或寫入作業，請勿碰觸任何電纜、任何網路印表機伺服器、任何連結器、記憶體裝置，或印表機上所標示的區域。這麼做可能會發生資料漏失的情況。

- 2 請遵循印表機顯示幕上的指示，或從可用選項中選取。

請注意：若印表機無法辨識記憶體裝置，請先取出該裝置，然後再重新插入。

列印快閃磁碟中的相片

- 1 載入相紙。
- 2 插入快閃磁碟或設定為大量儲存模式的數位相機。
- 3 利用上箭頭或下箭頭按鈕，選取相片列印選項，然後按下 **OK** 按鈕。
 - **選取與列印**可讓您選擇版面配置、每頁的相片數、紙張設定、相片尺寸、相片品質與提高圖形清晰度。
 - **列印相片**可讓您列印所有相片、列印依相片範圍選取的相片，以及利用預定的相片尺寸範本來列印相片。
- 4 若要調整列印設定，請按下箭頭或上箭頭按鈕來捲動至您要設定的選項，然後按左箭頭或右箭頭按鈕來捲動至您要的設定。若有需要，請按 **OK** 以選取選項。
- 5 按下 **◀** 按鈕。

請注意：要有最佳複印結果，請讓列印輸出至少晾乾 24 小時後再進行堆疊、展示或儲存。

列印來自 PictBridge 相容數位相機的相片

PictBridge 是一項可供大部分數位相機使用的技術，它可讓您直接從數位相機列印，不必使用電腦。

1 將 USB 電纜的一端插入相機。

請注意：請務必使用您相機隨附的 USB 電纜。

2 將電纜的另一端插入印表機前方的 PictBridge 連接埠。



請注意：

- 請確定數位相機已設定為正確的 USB 模式。若相機的 USB 選項不正確，相機會被偵測為快閃儲存碟，或者印表機控制面板會顯示一則錯誤訊息。如需其他資訊，請參閱相機隨付的文件。
- 印表機一次只能讀取一個記憶體裝置。



警告—潛在損害：在從記憶體裝置列印、讀取或寫入時，請勿碰觸任何開啓的連接器、記憶體裝置或印表機顯示的區域。這麼做可能會發生資料漏失的情況。

3 若 PictBridge 連線成功，顯示幕上會出現下列訊息：使用 PictBridge 裝置來選擇及列印相片。按下「確定」按鈕，以選取印表機預設值。

4 若要變更預設的列印設定：

- a 按下 **OK** 按鈕，以存取 PictBridge 功能表。
- b 按箭頭按鈕來選取紙張來源、紙張設定、相片尺寸、每頁相片數以及列印品質。您也可以加強圖形的品質。選好一個選項，就按一次 **OK** 按鈕。

請注意：除非您從相機變更列印設定，否則印表機會使用預設的列印設定。

5 請先參閱相機隨附的文件，然後再開始列印。

請注意：如果您在印表機執行其他工作時將具備 PictBridge 功能之相機的 USB 纜線插入印表機，請等候工作完成，再從相機列印。

列印在紙張的正反面（雙面列印）

自動列印在紙張的正反面（雙面列印）

請注意：

- 自動雙面列印裝置可支援 A4 與 Letter 尺寸的紙張。它也支援普通紙、優質普通紙、通過 ColorLok 認證的普通紙、厚磅普通紙及銜頭紙等紙張類型。
- 請在列印完成後，才取出頁面。

警告—潛在損害：印表機正在列印時，請勿觸摸雙面列印裝置的卡榫。

Windows 使用者適用

- 1 開啓文件後，請按一下 **檔案 > 列印**。
- 2 按一下 **內容、喜好設定、選項或設定**。
- 3 導覽至：
版面配置 標籤 > 列印在紙張的正反面（雙面列印）區 > 列印在紙張的正反面
 - 對於要長邊裝訂的列印工作，請按 **長邊**。
 - 對於要短邊裝訂的列印工作，請按 **短邊**。
- 4 按一下 **紙張/輸出處理** 標籤，然後選取支援的紙張類型。
- 5 按一下 **確定**，關閉所有印表機軟體對話方塊。
- 6 按一下 **確定** 或 **列印**。

若要返回單面列印，請重複步驟 1 和步驟 2，然後導覽到：

版面配置 標籤 > 列印在紙張的正反面（雙面列印）區 > 單面列印

Macintosh（英文版）使用者適用

- 1 開啓文件後，請選擇 **File（檔案） > Page Setup（頁面設定）**。
- 2 從 **Page Setup（頁面設定）** 對話方塊，設定印表機、紙張尺寸及列印方向。
- 3 按一下 **OK（確定）**。
- 4 從功能表列，選擇 **File（檔案） > Print（列印）**。
- 5 從印表機彈出式選單，選擇印表機。

- 6 從列印選項彈出式選單，選擇 **Quality & Media**（品質與材質）。
- 7 從 **Paper Type**（紙張類型）蹦現功能表，選擇支援的紙張類型。
- 8 從列印選項彈出式選單，選擇 **Layout**（佈局）。
- 9 從「雙面列印」蹦現功能表中，選擇 **Long-Edge binding**（長邊裝訂）或 **Short-Edge binding**（短邊裝訂）。
 - 對於 **Long-Edged binding**（長邊裝訂），紙張是沿著頁面的長邊裝訂（左端用於直印，頂端用於橫印）。

直印



橫印



- 若是 **Short-Edged binding**（短邊裝訂），紙張是沿著頁面的短邊裝訂（頂端用於直印，左端用於橫印）。

直印



橫印



- 10 按一下 **Print**（列印）。

列印雙面列印乾燥時間

使用操作面板

- 1 從印表機控制面板，導覽到：

🏠 > 安裝 > **OK** > 列印模式設定 > **OK** > 頁面乾燥時間 > **OK**

- 2 按上箭頭或下箭頭按鈕來捲動至您要的乾燥時間設定，然後按 **OK**。

請注意：乾燥時間會隨您為列印工作選取的列印品質而有所不同。選取**延長**以延長列印文件的乾燥時間。

使用印表機軟體

Windows 使用者適用

- 1 按**檔案** > 列印。
- 2 按一下**內容**、**喜好設定**、**選項**或**設定**。

3 導覽至：

版面配置標籤 > 「雙面列印」區 > 選取乾燥時間設定

請注意：在高濕度的條件下，或正常乾燥時間無法讓墨水完全乾燥時，請選取**延長**。

4 按一下**確定**。

Macintosh (英文版) 使用者適用

1 從 Apple 功能表，導覽到：

System Preferences (系統喜好設定) > **Print & Fax (列印及傳真)** > 選取您的印表機

2 導覽至：

Open Print Queue (開啓列印佇列) > **Printer Setup (印表機設定)** > **Driver (驅動程式)** 標籤
或

Printer Setup (印表機設定) > **Installable Options (可安裝選項)**

3 從 Two-Sided Printing Dry Time (雙面列印乾燥時間) 彈出式選單中，選擇乾燥時間設定。

請注意：在高濕度的情況下，或是墨水在一般的乾燥時間內無法完全晾乾，這時請選擇 **Extended (延長)**。

4 按一下 **OK (確定)** 或 **Apply Changes (套用變更)**。

管理列印工作

尋找您印表機的列印佇列

列印佇列代表已連接到電腦的印表機。列印佇列名稱通常是印表機型號或是在安裝或新增印表機時所指定的印表機別名。

請注意：依印表機的連接方式 (USB、乙太網路、無線)，清單中可能會出現數個列印佇列。確定您知道印表機連接到電腦的方式，您才能選取正確的列印佇列。

Windows 使用者適用

1 開啓印表機資料夾。

- a 按一下 ，或按一下**開始**，然後按一下**執行**。
- b 在「開始搜尋」或「執行」方框中，輸入 **control printers**。
- c 按下**輸入**，或按一下**確定**。

2 尋找您印表機的列印佇列 (網路或 USB)。

3 若列印佇列不在清單中，請建立新的列印佇列。

Macintosh (英文版) 使用者適用

1 從 Apple 功能表，導覽到：

System Preferences (系統喜好設定) > **Print & Fax (列印及傳真)** > 您印表機的列印佇列

2 若列印佇列不在清單中，請建立新的列印佇列。

建立列印佇列

Windows 使用者適用

- 1 從「列印作業」區，按一下**新增印表機**。
- 2 遵循電腦螢幕上的指示。
如需其他資訊，請參閱您作業系統隨附的說明文件。

Macintosh (英文版) 使用者適用

- 1 從「列印及傳真」區，按一下**+**。
- 2 必要的話，請按一下**預設值** 或 **預設瀏覽器** 標籤。
- 3 從清單中選取印表機。

請注意：透過 USB 電纜連接到網路或進行本端連接的印表機，可能會有相同的預設印表機名稱。必要的話，請利用「名稱」欄位更改印表機的名稱。

- 4 按一下**新增**。

將您的印表機設成預設印表機

當您傳真列印工作時，系統應該會自動從「列印」對話方塊選取您的印表機。若您需要手動選取您的印表機，即表示它不是預設印表機。

若要設定預設印表機：

Windows 使用者適用

- 1 按一下  按鈕，或按一下**開始**，然後按一下**執行**。
- 2 在「開始搜尋」或「執行」方框中，輸入 **control printers**。
- 3 按下 **Enter** 鍵，或按一下**確定**。
隨即開啓印表機資料夾。
- 4 以滑鼠右鍵按一下印表機，然後選取**設成預設的印表機**。

Macintosh (英文版) 使用者適用

- 1 從 Apple 功能表，導覽到：
System Preferences (系統喜好設定) > Print & Fax (列印與傳真)
- 2 從 Default Printer (預設印表機) 彈出式選單選取印表機，或選取印表機，然後按一下 **Make Default (設成預設值)**。

變更預設的列印模式

若要節省墨水，您可以針對所有列印工作的預設列印模式，變更為「草稿」或「快速列印」。它使用較少的墨水，而且很適合用來列印純文字文件。若需要變更為不同的列印模式，來列印相片或其他高品質文件，您可以先從「列印」對話方塊選取不同的模式，然後再傳送列印工作。

Windows 使用者適用

- 1 開啓文件後，請按一下 **檔案 > 列印**。
- 2 按一下 **內容**，**喜好設定**，**選項**，或者**設定圖示**。
- 3 導覽至：
品質標籤 > 選取列印品質 > **確定**

Macintosh (英文版) 使用者適用

- 1 開啓文件後，請選取 **File (檔案) > Print (列印)**。
- 2 從印表機彈出式選單，選擇印表機。
- 3 從列印選項彈出式選單，選擇 **Quality & Media (品質和材質)**。
- 4 從 **Print Quality (列印品質)** 彈出式選單，選擇列印品質。
- 5 按一下 **OK (確定)**。

暫停列印工作

Windows 使用者適用

- 1 按一下  按鈕，或按一下**開始**，然後按一下**執行**。
- 2 在「開始搜尋」或「執行」方框中，輸入 **control printers**。
- 3 按下 **Enter** 鍵，或按一下**確定**。
隨即開啓印表機資料夾。
- 4 在印表機上按一下滑鼠右鍵，然後選取**開啓**或**檢視列印內容**。
- 5 暫停列印工作：
 - 如果您要暫停特定列印工作，請在文件名稱上按下滑鼠右鍵，然後選取**暫停**。
 - 如果您要暫停佇列中的所有列印工作，請按一下**印表機**，然後選擇**暫停列印**。

Macintosh (英文版) 使用者適用

- 1 按一下 **Dock** 上的印表機圖像。
隨即出現列印佇列對話框。
- 2 暫停列印工作：
 - 若您想暫停特定的列印工作，請選擇該文件名稱，然後按一下 **Hold (暫停)**。
 - 若要暫停佇列中所有的列印工作，請按一下 **Pause Printer (暫停印表機)** 或 **Stop Jobs (停止工作)**。

恢復列印作業



Windows 使用者適用

- 1 按一下  按鈕，或按一下**開始**，然後按一下**執行**。
- 2 在「開始搜尋」或「執行」方框中，輸入 **control printers**。
- 3 按下 **Enter** 鍵，或按一下**確定**。
隨即開啓印表機資料夾。
- 4 在印表機上按一下滑鼠右鍵，然後選取**開啓**或**檢視**列印內容。
- 5 恢復列印工作：
 - 若要恢復特定的列印工作，請以滑鼠右鍵按一下文件名稱，然後選取**恢復**或**重新啓動**。
 - 若要恢復佇列中的所有列印工作，請按一下**印表機**，然後取消選取「暫停列印」選項。

Macintosh (英文版) 使用者適用

- 1 從 Apple 功能表，導覽到：
System Preferences (系統喜好設定) > Print & Fax (列印及傳真) > 選取您的印表機
- 2 按一下 **Open Print Queue (開啓列印佇列)** 或 **Set Up Printers (設定印表機)**。
隨即出現列印佇列對話框。
- 3 恢復列印工作：
 - 若要恢復特定的列印工作，請選擇文件名稱，然後按一下 **Resume (恢復)**。
 - 若要恢復佇列中所有的列印工作，請按一下 **Resume Printer (恢復印表機)** 或 **Start Jobs (開始作業)**。

取消列印工作

若要從印表機控制面板取消列印工作，請按下 ，然後按下 。列印隨即停止，而且印表機會返回首頁畫面。
若要從電腦取消列印工作，請執行下列各項：



Windows 使用者適用

- 1 按一下  按鈕，或按一下**開始**，然後按一下**執行**。
- 2 在「開始搜尋」或「執行」方框中，輸入 **control printers**。
- 3 按下 **Enter** 鍵，或按一下**確定**。
隨即開啓印表機資料夾。
- 4 在印表機上按一下滑鼠右鍵，然後選取**開啓**或**檢視**列印內容。
- 5 取消列印工作：
 - 如果您想取消特定的列印工作，請用滑鼠右鍵按一下該文件名稱，然後選取**取消**。
 - 如果您要取消佇列中的所有列印工作，請按一下**印表機 > 取消所有文件**。

Macintosh (英文版) 使用者適用

- 1 按一下 Dock 上的印表機圖像。
隨即出現列印佇列對話框。
- 2 選擇您要取消的工作，然後按一下 **Delete** (刪除)。



複印

自動送件器	掃描器玻璃面板
 <p>針對多頁文件使用「自動送件器」。</p> <p>請注意：自動送件器只適用於特定印表機型號。如果您購買的印表機不含「自動送件器」，請將原始文件或相片放在掃描器玻璃面板上。</p>	 <p>針對單頁、小物件（如：明信片或相片）、專用透明投影膠片、相紙或太薄的列印材質（如：雜誌剪報）使用掃描器玻璃面板。</p>



複印的提示

- 請確定將原始文件朝上載入自動送件器，或朝下置於掃描器玻璃面板的放置角落。
- 若是使用自動送件器，請調整自動送件器上的紙張導引夾，讓它緊靠著原始文件的寬邊。
- 使用掃描器玻璃面板時，請盡量將掃描器蓋板關上，避免掃描影像上出現黑邊。
- 請勿將明信片、相片、小物件、專用透明投影膠片、相紙或太薄的列印材質（例如：從雜誌剪下的紙張），載入自動送件器。請將這些掃描物件放在掃描器玻璃面板上。
- 確定已將出紙匣完全延伸。
- 當要複印的文件已置於定位且設定無誤，請按  來開始複印。

複印

- 1 載入紙張。
- 2 將原始文件面朝上載入「自動送件器」，或面朝下放在掃描器玻璃面板上。
- 3 從印表機控制面板，導覽到：
 > 複印 >  > 份數
- 4 按左箭頭或右箭頭按鈕來選取份數。
- 5 從「複印」功能表畫面中，按上箭頭或下箭頭來捲動至您要設定的選項，然後按左箭頭或右箭頭按鈕來捲動至您要的設定。若有需要，請按  以選取選項。

6 選取複印模式：

- 按  來切換彩色模式。
- 按  來切換黑白模式。

當您選取彩色或黑白列印時，與選擇對應的指示燈會亮起。

7 按下 按鈕。

請注意：當印表機停止活動 2 分鐘後，所選的複印設定會重設為出廠預設值。

複印身份證

1 載入 A4 或 Letter 尺寸的普通紙。

2 從印表機控制面板，導覽到：

 > 複印 >  > 身分證副本

3 按 ，將身分證的正面朝下置於掃描器玻璃面板的放置角落。

4 按下 按鈕。

5 在提示您複印身分證的背面時，按左箭頭或右箭頭按鈕來捲動至是，然後按 。



6 將身分證的背面朝下置於掃描器玻璃面板的放置角落，然後按 。

放大或縮小影像

1 載入紙張。



2 將原始文件面朝下放在掃描器玻璃面板上。

3 從印表機控制面板，導覽到：

 > 複印 >  > 比例

4 按左箭頭或右箭頭按鈕來捲動至您要的「比例」設定。

請注意：

- 如果您選取「自訂調整大小 %」，請按 ，然後按左箭頭或右箭頭按鈕來選取自訂百分率值。按下  按鈕，以儲存設定。
- 如果您選取「無邊界」印表機會視所需情況縮小或放大文件或相片，以便在您所選取的紙張尺寸上列印無邊界副本。要有最佳列印效果，請使用相紙並將紙張類型設定為「相片」。
- 若選取「適合頁面」，印表機會依照比例調整文件或相片，使其適合單一頁面。



5 按下 按鈕。

調整複印品質

1 載入紙張。



2 將原始文件正面朝上載入 ADF，或正面朝下置於掃描器玻璃面板。

3 從印表機控制面板，導覽到：

 > 複印 >  > 品質

- 按左箭頭或右箭頭按鈕來設定複印品質。
- 按下  按鈕。

使複印文件變淺或變深

- 載入紙張。
- 將原始文件正面朝上載入自動送件器，或正面朝下置於掃描器玻璃面板。
- 從印表機控制面板，導覽到：
 > 複印 >  > 明暗度
- 按左箭頭或右箭頭按鈕來調整列印明暗度。
 - 按左箭頭按鈕讓複印文件的顏色變淺。
 - 按右箭頭按鈕讓複印文件的顏色變深。
- 按下  按鈕。

使用印表機控制面板進行逐份列印



如果您要為文件列印多份副本，您可以選擇將每份副本列印成爲一套（即逐份列印），或是將多份副本列印成爲頁面的群組（非逐份列印）。

逐份列印



非逐份列印



- 載入紙張。
- 將原始文件正面朝上載入自動送件器，或正面朝下置於掃描器玻璃面板上。
- 從印表機控制面板，導覽到：
 > 複印 >  > 份數
- 按左箭頭或右箭頭按鈕來選取份數。
- 按上箭頭或下箭頭按鈕，直到出現**逐份列印**。
- 按左箭頭或右箭頭按鈕來捲動至**開**，然後按 。

在複印文件之間加入分隔頁

分隔頁是依據所選設定，置於不同頁面、複印文件或工作之間的頁面。列印專用透明投影膠片時，這項功能非常好用。

- 載入紙張。
- 將原始文件正面朝上載入自動送件器，或正面朝下置於掃描器玻璃面板上。

3 從印表機控制面板，導覽到：

🏠 > 複印 >  > 分隔頁

請注意：您必須將「逐份列印」設定為「開」，以便將分隔頁置於複印文件之間。如果「逐份列印」設定為「關」，則分隔頁會加至列印工作的結尾。

4 按左箭頭或右箭頭按鈕來選取分隔頁設定，然後按 。

將多頁複印在一張紙上

您可以列印每頁的較小影像，將多頁複印在一張紙上。例如，若您要利用此設定，在每張紙上列印 4 個頁面影像，您就可以將 20 頁的文件縮減為 5 頁。

1 載入紙張。

2 將原始文件正面朝上載入自動送件器，或正面朝下置於掃描器玻璃面板上。

3 從印表機控制面板，導覽到：

🏠 > 複印 >  > 每一頁面頁數

4 按左箭頭或右箭頭按鈕來選取紙張方向以及您要合併複印至一張紙上的頁數。您最多可以在一張紙上列印四個頁面影像。

5 按下  按鈕。

在每個頁面上放置背景畫面訊息

1 載入紙張。

2 將原始文件正面朝上載入自動送件器，或正面朝下置於掃描器玻璃面板。

3 從印表機控制面板，導覽到：

🏠 > 複印 >  > 背景畫面

4 按左箭頭或右箭頭按鈕來選取套印設定。

請注意：對於有數字符號按鍵區的印表機機型，請使用數字符號按鍵區來輸入要套印的自訂文字，然後按 。若要變更字元，請按下左箭頭按鈕。若要新增空格，請按下數字 0。

5 按下  按鈕。

移除複印文件的背景

「背景移除」功能可調整複印文件的背景可見度。

1 載入紙張。

2 將原始文件正面朝上載入自動送件器，或正面朝下置於掃描器玻璃面板。

3 從印表機控制面板，導覽到：

🏠 > 複印 >  > 背景移除

4 按左箭頭或右箭頭按鈕來選取背景移除量。



5 按下  按鈕。

進行雙面複印

自動進行雙面複印

自動雙面列印裝置可支援 A4 與 Letter 尺寸的紙張。如果您需要使用其他紙張尺寸來進行雙面列印，請參閱手動進行雙面列印的指示。

請注意：您不可以針對信封、卡片或相紙進行雙面列印。





- 1 載入紙張。
- 2 將原始文件正面朝上載入自動送件器，或正面朝下置於掃描器玻璃面板。
- 3 從印表機控制面板，導覽到：
🏠 > 複印 >  > 雙面列印
- 4 按左箭頭或右箭頭按鈕以選取雙面複印選項：
 - 如果您要複印單面文件，請按箭頭按鈕以捲動至**單面至雙面**。
 - If you are copying a two-sided document and using the scanner glass, then press the arrow buttons to scroll to **2-sided to 2-sided**.
 - 如果您要指定頁面方向以及原始文件和複印文件的版面佈置，請按箭頭按鈕以捲動至**進階**。在每次選取選項後按 ，然後按  直到出現「複印」功能表畫面。

請注意：

- 對於長邊裝訂，紙張是沿著頁面的長邊裝訂（直印時為左側邊緣，橫印時為頂端邊緣）。
- 對於短邊裝訂，紙張是沿著頁面的短邊裝訂（直印時為頂端邊緣，橫印時為左側邊緣）。

- 5 按 ，然後遵循顯示幕上的指示。

手動進行雙面複印



- 1 載入紙張。
- 2 將原始文件正面朝上載入自動送件器，或正面朝下置於掃描器玻璃面板。
- 3 從印表機控制面板，導覽到：
🏠 > 複印 >  > 份數
- 4 按左箭頭或右箭頭按鈕來選取份數。
- 5 從「複印」功能表畫面中，按上箭頭或下箭頭按鈕來捲動至您要的設定。若有需要，請按  以選取選項。
- 6 選取複印模式：
 - 按下  來切換彩色模式。
 - 按  來切換黑白模式。當您選擇彩色或黑白列印時，與選項對應的指示燈會亮起。
- 7 按下  按鈕，列印在紙張的單面。
- 8 載入文件的下一頁。
 - 若您複印的是單面文件，請將下一頁面朝上載入自動送件器，或面朝下放在掃描器玻璃面板上。
 - 若您複印的是雙面文件，請先翻轉原始文件，然後將它面朝上重新載入自動送件器，或面朝下重新放在掃描器玻璃面板上。

- 9 從出紙匣取出紙張，然後重新載入紙張（頂邊先載入），來列印文件的另一面。
請確定紙張的列印面朝上。





- 10 按下  按鈕。

取消複印工作

若要取消複印工作，請按下 ，然後按下 。

掃描隨即停止，而且印表機會返回前一個功能表。



掃描



自動送件器	掃描器玻璃面板
 <p>針對多頁文件使用「自動送件器」。</p> <p>請注意：自動送件器只適用於特定印表機型號。如果您購買的印表機不含「自動送件器」，請將原始文件或相片放在掃描器玻璃面板上。</p>	 <p>針對單頁、小物件（如：明信片或相片）、專用透明投影膠片、相紙或太薄的列印材質（如：雜誌剪報）使用掃描器玻璃面板。</p>

掃描的提示



- 若印表機不支援雙面掃描，或自動送件器不支援原始文件尺寸，請利用掃描器玻璃面板進行雙面掃描。
- 若是使用自動送件器，請調整自動送件器上的紙張導引夾，讓它緊靠著原始文件的寬邊。
- 使用掃描器玻璃面板時，請盡量將掃描器蓋板關上，避免掃描影像上出現黑邊。
- 請勿將明信片、相片、小物件、專用透明投影膠片、相紙或太薄的列印材質（例如：從雜誌剪下的紙張），載入自動送件器。請將這些掃描物件放在掃描器玻璃面板上。
- 當要掃描的文件已置於正確位置且設定無誤，請按  來開始掃描。

掃描到本端電腦



- 1 將原始文件正面朝上載入自動送件器，或正面朝下置於掃描器玻璃面板。
- 2 從印表機控制面板，導覽到：
 -  > 掃描 >  > 電腦 > USB 連接的電腦 > 
 依預設，USB 連接的電腦會接收掃描結果。

請注意：確定掃描軟體已安裝在目的地電腦上
- 3 按上箭頭或下箭頭按鈕，捲動至您要設定的掃描選項，然後按左箭頭或右箭頭按鈕，捲動至您要的設定。設定色彩、品質、原始影像尺寸，以及其他掃描選項。必要時，請在每次選取選項後按下 。
- 4 按下  按鈕。

掃描到網路電腦

- 1 將原始文件正面朝上載入自動送件器，或正面朝下置於掃描器玻璃面板。
- 2 從印表機控制面板，導覽到：
🏠 > 掃描 >  > 電腦
- 3 按下左移鍵或右移鍵按鈕，以手動選取目的地電腦的名稱，然後按下  按鈕。





請注意：

- 若電腦要求密碼 (PIN)，您可能會看到輸入密碼的提示。
 - 若要指定電腦的電腦名稱和密碼，請參閱您作業系統相關印表機軟體的「說明」。
- 4 按上箭頭或下箭頭按鈕，捲動至您要設定的掃描選項，然後按左箭頭或右箭頭按鈕，捲動至您要的設定。設定色彩、品質、原始影像尺寸，以及其他掃描選項。必要時，請在每次選取選項後按下 。
 - 5 按下  按鈕。

請注意：若您是 Macintosh 使用者，您可能需要利用 Image Capture 來掃描至您的電腦，才能利用網路印表機掃描文件並儲存掃描輸出。

掃描到快閃儲存碟或記憶卡

請注意：

- 某些功能只適用於限定印表機。
 - 請確定快閃儲存碟或記憶卡不是處於防寫保護狀態。
- 1 將原始文件正面朝上載入自動送件器，或正面朝下置於掃描器玻璃面板。
 - 2 從印表機控制面板導覽至：
🏠 > 掃描 >  > 記憶體裝置
 - 3 插入快閃儲存碟或記憶卡，然後按下  按鈕。
請注意：印表機一次只能讀取一個記憶體裝置。
 - 4 按上箭頭或下箭頭按鈕，捲動至您要設定的掃描選項，然後按左箭頭或右箭頭按鈕，捲動至您要的設定。設定色彩、品質、原始影像尺寸，以及其他掃描選項。必要時，請在每次選取選項後按下 。
 - 5 按下  按鈕。
遵循印表機顯示幕上的指示。

掃描相片以進行編輯

Windows 使用者適用

- 1 將相片面朝下，放在掃描器玻璃面板上。
- 2 按一下  按鈕或開始。
- 3 按一下所有程式或程式集，然後從清單中選取印表機程式資料夾。

4 導覽至：

印表機首頁 > 選取您的印表機 > 掃描。

- 如果您要掃描單張相片，或要將多張相片掃描成單一影像，請選取**單張相片**。
- 如果您要同時掃描多張相片，並要將它們儲存為個別的影像，請選取**多張相片**。

請注意：若要同時掃描多張相片，並將其儲存為個別的影像，則各相片之間至少要保留 1/4 英吋的空間。

這時會開始掃描，隨即出現掃描進度對話方塊。

5 儲存一張或多張相片，並在相片編輯應用程式中，開啓相片進行編輯。

Macintosh (英文版) 使用者適用

1 將相片面朝下，放在掃描器玻璃面板上。

2 從 Finder 中的 Applications (應用程式) 檔案夾，啓動您要使用的應用程式。

請注意：使用支援您的印表機並可讓您使用相片的任何應用程式，例如：Image Capture (影像擷取)。

3 從裝置清單中，選取您的印表機。

請注意：如需有關尋找裝置清單的資訊，請檢查該應用程式隨附的說明文件，或在 Help (說明) 功能表的 Search (搜尋) 欄位中搜尋 **Scanning an image** (掃描影像)。

4 依需求調整掃描設定。

按預覽對話框中的  (如果適用的話)，以取得其他資訊。

5 開始進行掃描工作。

6 儲存掃描影像，然後利用相片編輯應用程式進行影像編輯。

掃描文件以進行編輯

「光學文字辨識系統」(OCR) 應用程式可讓您編輯已掃描的原始文字文件。若要使用此功能，您必須在本端或網路電腦上安裝有 OCR (光學文字辨識系統) 應用程式，且在設定掃描時能從應用程式清單中選取該應用程式。

選取掃描設定時，請選擇掃描到已安裝 OCR (光學文字辨識系統) 的本端電腦或網路電腦。

Windows 使用者適用

1 將原始文件正面朝上載入自動送件器，或正面朝下置於掃描器玻璃面板。

2 按一下 按鈕或開始。

3 按一下**所有程式**或**程式集**，然後從清單中選取印表機程式資料夾。

4 導覽至：

印表機首頁 > 選取您的印表機 > 掃描 > 文件

這時會開始掃描，隨即出現掃描進度對話方塊。

5 完成掃描時，請儲存文件。

該檔案會轉換成可編輯格式。

6 在適用的應用程式中開啓文件，來進行編輯。

Macintosh (英文版) 使用者適用

- 1 將原始文件正面朝上載入自動送件器，或正面朝下置於掃描器玻璃面板。
- 2 從 Finder 中的 Applications (應用程式) 檔案夾，啟動您要使用的應用程式。

請注意：

- 使用支援您的印表機並可讓您使用 OCR (光學文字辨識系統) 軟體 (ABBYY FineReader) 的任何應用程式。
- 若找不到該 OCR (光學文字辨識系統) 軟體，請插入安裝軟體光碟。使用自訂安裝選項重新安裝印表機軟體，以便手動選取列出的所有套件。

- 3 從裝置清單中，選取您的印表機。

請注意：如需有關尋找裝置清單的資訊，請檢查該應用程式隨附的說明文件，或在 Help (說明) 功能表的 Search (搜尋) 欄位中搜尋 **Scanning an image** (掃描影像)。

- 4 依需求調整掃描設定。

按預覽對話框中的  (如果適用的話)，以取得其他資訊。

- 5 將該 OCR (光學文字辨識系統) 軟體設為掃描目的地，然後開始進行掃描工作。
- 6 必要時，請選取檔案轉換格式。
- 7 儲存檔案。

請注意：根據您的設定，該檔案可能會立即在適用的應用程式中開啓，以便讓您開始編輯。

使用印表機軟體直接掃描至電子郵件

繼續進行前，請先確定您已設好電子郵件設定。如需其他資訊，請參閱 *用戶手冊* 中討論以電子郵件寄送的章節。

Windows 使用者適用

- 1 將原始文件面朝上載入「自動送件器」，或面朝下放在掃描器玻璃面板上。
- 2 按一下  按鈕或開始。
- 3 按一下所有程式或程式集，然後從清單中選取印表機程式資料夾。

- 4 導覽至：

印表機首頁 > 選取您的印表機 > 掃描。

- 5 選取以電子郵件寄送相片、以電子郵件寄送文件或以電子郵件寄送 PDF。

請注意：您的電腦必須存有 OCR (光學文字辨識系統) 應用程式，您才可以以電子郵件寄送文件。

這時會開始掃描，隨即出現掃描進度對話方塊。掃描完成時，會建立新的電子郵件，並自動附加掃描的文件。

- 6 撰寫您的電子郵件訊息。

請注意：如果電子郵件程式未自動開啓，您可以將文件掃描到電腦，然後將文件當作附件，透過電子郵件傳送。

Macintosh (英文版) 使用者適用

- 1 將原始文件面朝上載入「自動送件器」，或面朝下放在掃描器玻璃面板上。
- 2 從 Finder 中的 Applications (應用程式) 檔案夾，啟動您要使用的應用程式。
請注意：使用可同時支援您的印表機和以電子郵件寄送選項的任何應用程式，例如：Image Capture (影像擷取)。
- 3 從裝置清單中，選取您的印表機。
請注意：如需有關尋找裝置清單的資訊，請檢查該應用程式隨附的說明文件，或在 Help (說明) 功能表的 Search (搜尋) 欄位中搜尋 **Scanning an image** (掃描影像)。
- 4 依需求調整掃描設定。
按預覽對話框中的  (如果適用的話)，以取得其他資訊。
- 5 將該電子郵件應用程式設為掃描目的地，然後開始進行掃描工作。
- 6 撰寫您的電子郵件訊息。

掃描至 PDF

Windows 使用者適用

- 1 將原始文件面朝上載入「自動送件器」，或面朝下放在掃描器玻璃面板上。
- 2 按一下  按鈕或開始。
- 3 按一下 **所有程式** 或 **程式集**，然後從清單中選取印表機程式資料夾。
- 4 導覽至：
印表機首頁 > 選取您的印表機 > **掃描** > **PDF**
這時會開始掃描，隨即出現掃描進度對話方塊。
- 5 將文件儲存為 PDF。

Macintosh (英文版) 使用者適用

- 1 將原始文件面朝上載入「自動送件器」，或面朝下放在掃描器玻璃面板上。
- 2 從 Finder 中的 Applications (應用程式) 檔案夾，啟動您要使用的應用程式。
請注意：使用支援您印表機的任何應用程式。
- 3 從裝置清單中，選取您的印表機。
請注意：如需有關尋找裝置清單的資訊，請檢查該應用程式隨附的說明文件，或在 Help (說明) 功能表的 Search (搜尋) 欄位中搜尋 **Scanning an image** (掃描影像)。
- 4 依需求調整掃描設定。
按預覽對話框中的  (如果適用的話)，以取得其他資訊。
- 5 將該支援 PDF 格式的應用程式設為掃描目的地，然後開始進行掃描工作。
- 6 將文件儲存為 PDF。

掃描常見問題集

如何改善掃描品質？

- 確定原始文件的狀況良好。
- 確定接收掃描文件的應用程式是適用的。例如，若要掃描相片來編輯，請務必選擇相片編輯應用程式來接收掃描影像。若要掃描文件來編輯文字，請務必選擇 OCR（光學文字辨識系統）應用程式。
- 使用高解析度。

如何進行黑白掃描？

所有掃描作業的預設值都是「彩色」。若要進行黑白掃描，請按下印表機控制面板上的  按鈕。



為何會要求我輸入密碼 (PIN)？

密碼 (PIN) 是一種安全措施，用以防止掃描資訊流入某些場所，或避免有人看到或使用掃描的內容。若做為掃描目的地的網路電腦需要密碼 (PIN)，可能就會出現提示，要求您輸入密碼。

若要了解指定網路電腦密碼 (PIN) 的方式，請參閱您作業系統相關的印表機軟體說明。

取消掃描工作

請執行下列一或多項：

- 從印表機控制面板，按下  按鈕，然後按下  按鈕。
掃描隨即停止，而且印表機會返回前一個功能表。
- 若要利用印表機軟體傳送掃描工作，請從軟體對話方塊取消掃描工作。

以電子郵件寄送

您必須先配置印表機的網路連線以及電子郵件設定，才能傳送電子郵件。

設定印表機來傳送電子郵件

設定電子郵件功能

Windows 使用者適用

- 1 按一下  按鈕或開始。
- 2 按一下所有程式或程式集，然後從清單中選取印表機程式資料夾。
- 3 導覽至：
印表機首頁 > 選取您的印表機 > 設定 > 設定印表機以寄送電子郵件
這時會開啓「電子郵件設定精靈」。
- 4 遵循電腦螢幕上的指示。

Macintosh（英文版）使用者適用

- 1 從 Finder，導覽到：
Applications（應用程式）> 選取印表機檔案夾 > **Printer Settings**（印表機設定）> **Email**（電子郵件）
- 2 遵循電腦螢幕上的指示，然後按一下 **Save Settings**（儲存設定）。

利用電腦建立電子郵件聯絡人清單

Windows 使用者適用

- 1 按一下  或開始。
- 2 按一下所有程式或程式集或所有程式，然後從清單中選取印表機程式資料夾。
- 3 導覽至：
Printer Home（印表機首頁）> 選取您的印表機 > **Fax**（傳真）> **Edit contact list**（編輯聯絡人清單）> **Select from Phone Book**（從電話簿中選取）
- 4 從「電話簿」欄位中，選擇電話簿。
您可以選擇任何郵件用戶端電話簿（您將電子郵件位址儲存在此處）。
- 5 選取您要新增聯絡人，然後按一下加入或變更清單，即可匯入該聯絡人。
- 6 按一下確定。

Macintosh (英文版) 使用者適用

1 從 Finder，導覽到：

Applications (應用程式) > 選取您的印表機資料夾

2 連接兩下 **Printer Settings (印表機設定)**。

3 導覽至：

Contacts (接點) 標籤 > **Individuals (個人) 標籤**



4 按一下 ，即可開啓 Address Book (通訊錄)。

請注意：若要新增聯絡人，您必須在 Macintosh 電腦上，從 Address Book (通訊錄) 匯入聯絡人。若聯絡人不在 Mac 的 Address Book (通訊錄) 上，請先將該聯絡人新增到通訊錄，然後再匯入聯絡人。

5 從 Address Book (通訊錄)，按一下聯絡人，然後將要新增的聯絡人拖曳到 Contacts (聯絡人) 列表。

如需其他資訊，請按一下 SmartSolutions 網站上的說明或 ，即可檢視傳真軟體的說明資訊。

傳送電子郵件

自動送件器	掃描器玻璃面板
 <p>針對多頁文件使用「自動送件器」。</p> <p>請注意：自動送件器只適用於特定印表機型號。如果您購買的印表機不含「自動送件器」，請將原始文件或相片放在掃描器玻璃面板上。</p>	 <p>針對單頁、小物件（如：明信片或相片）、專用透明投影膠片、相紙或太薄的列印材質（如：雜誌剪報）使用掃描器玻璃面板。</p>

電子郵件的提示

- 傳送電子郵件之前，請確定已輸入您的電子郵件帳戶資訊，並設定 SMTP 伺服器。
- 傳送電子郵件之前，請確定印表機已連接到乙太網路或無線網路。

如有必要，請確定網路已連接到網際網路，這樣，印表機才能與 SMTP 伺服器通訊。若印表機無法連接到網際網路，請聯繫您的系統支援人員。



本印表機一次只支援一個作用中網路連線（乙太網路或無線網路）。

- 將聯絡人新增至您的通訊錄。傳送電子郵件時，只要從通訊錄選取聯絡人，就不需要重複輸入聯絡人的電子郵件位址。
- 若印表機不支援雙面掃描，或自動送件器不支援原始文件尺寸，請利用掃描器玻璃面板進行雙面掃描。



- 若是使用自動送件器，請調整自動送件器上的紙張導引夾，讓它緊靠著原始文件的寬邊。
- 若要在透過自動送件器複印或掃描後輕易取回文件，請掀開自動送件器的進紙匣。
- 使用掃描器玻璃面板時，請盡量將掃描器蓋板關上，避免掃描影像上出現黑邊。
- 請勿將明信片、相片、小物件、專用透明投影膠片、相紙或太薄的列印材質（例如：從雜誌剪下的紙張），載入自動送件器。請將這些掃描物件放在掃描器玻璃面板上。
- 若要傳送電子郵件，請參閱第 57 頁的「使用印表機軟體直接掃描至電子郵件」。

取消電子郵件

請執行下列一或多項：

- 從印表機控制面板，按下  按鈕，然後按下  按鈕。
- 若要利用印表機軟體傳送電子郵件，請從軟體對話方塊取消電子郵件。

傳真

-  **請當心—有潛在傷害的危險：**當連接此產品到公用的切換電話網路時，為了減少火災的風險，僅使用此產品提供的電信 (RJ-11) 卡或 UL Listed 26 AWG 或更大的替代品。
-  **請當心—有觸電的危險：**請勿在雷雨天氣使用傳真功能。在雷雨期間，請勿安裝本產品，或進行任何電器或電纜的接線工作，例如電源線或電話線。

設定印表機進行傳真

方案 1：標準電話線路

設定 1：印表機連接到專用傳真線路

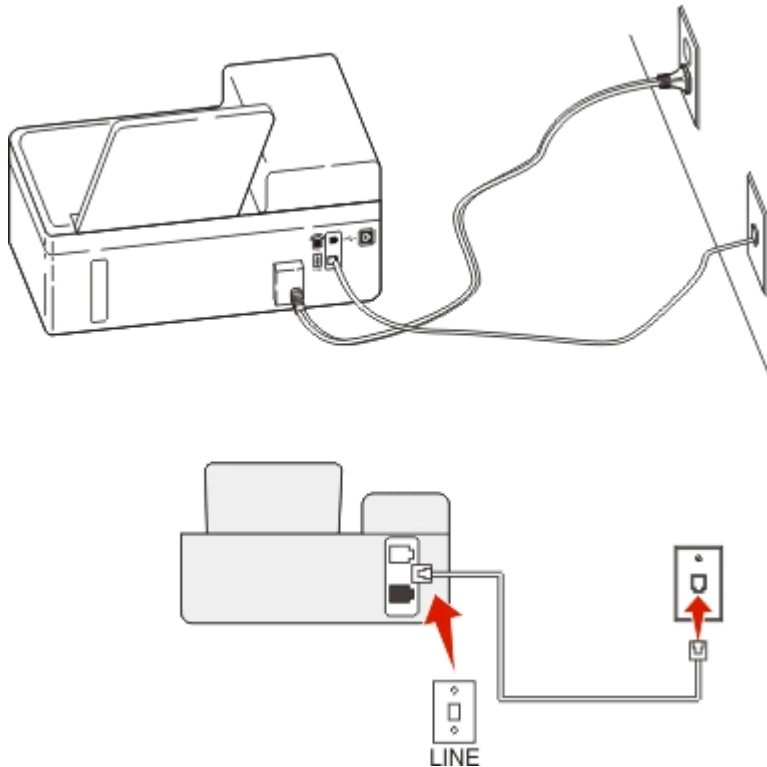

若要連接：

將電纜從牆上插座連接到印表機的  連接埠。

此設定的提示：



- 您可以將印表機設成自動接收傳真（「自動應答」為「開」）或手動接收傳真（「自動應答」為「關」）。
- 若要自動接收傳真（「自動應答」為「開」），則可以將印表機設成在所要的任意響鈴次數時應答。

設定 2：印表機與電話答錄機共用線路

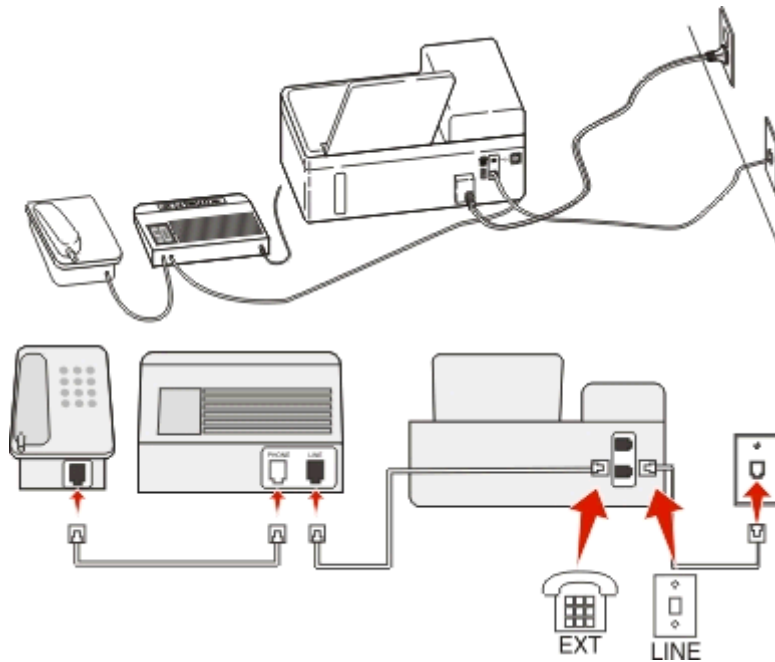
連接到相同的牆上電話插座



若要連接：

- 1 將電纜從牆上插座連接到印表機的  連接埠。
- 2 從印表機的  連接埠拔下防護插頭，然後將電話答錄機連接到該連接埠。

連接到不同的牆上插座

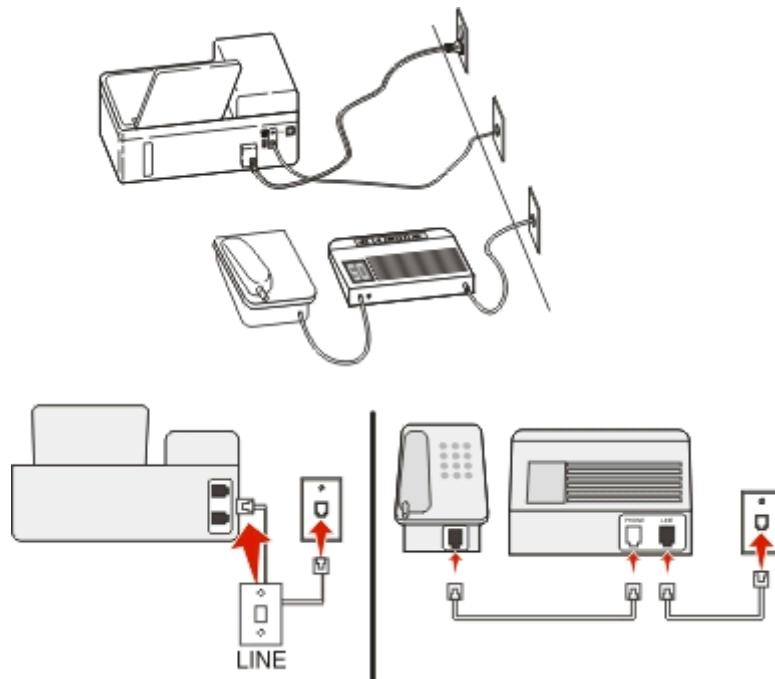



若要連接：

將電纜從牆上插座連接到印表機的  連接埠。

此設定的提示：

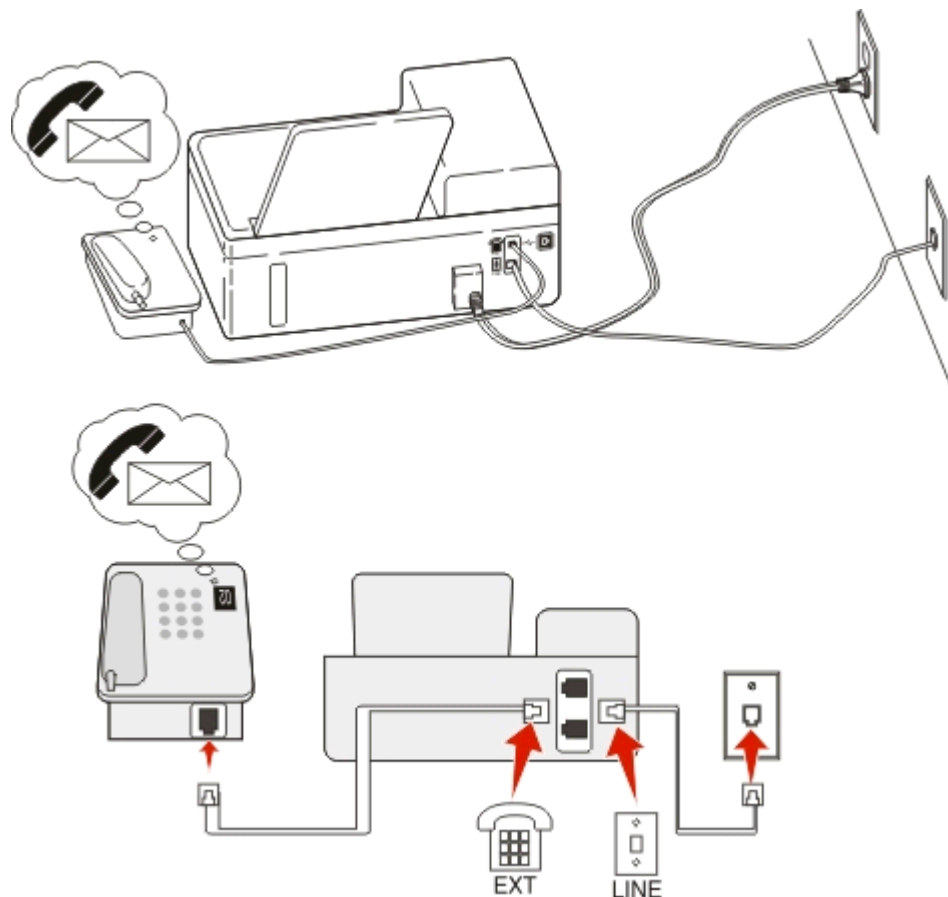
- 若您的線路只有一個電話號碼，則您必須將印表機設為自動接收傳真（「自動應答」設為「開」）。
- 將印表機設成在電話答錄機後的兩次響鈴接聽來電。比方說，如果電話答錄機在四次響鈴後應答，則將印表機設成在六次響鈴後應答。如此一來，電話答錄機會先接聽來電，並接收語音電話。若來電是傳真，則印表機可偵測到線路上的傳真信號，然後接聽來電。
- 如果您訂購電話公司所提供的特殊響鈴服務，請務必為印表機設定正確的響鈴型式。否則，即使您已將印表機設為自動接收傳真，印表機仍然無法接收傳真。

設定 3：印表機與訂購語音信箱服務的電話共用線路**若要連接：**

- 1 將電纜從牆上插座連接到印表機的  連接埠。
- 2 從印表機的  連接埠拔下防護插頭，然後將電話連接到該連接埠。

此設定的提示：

- 如果您訂購了特殊響鈴服務，這項設定最適用。如果您有特殊響鈴服務，請務必為印表機設定正確的響鈴型式。否則，即使您已將印表機設為自動接收傳真，印表機仍然無法接收傳真。
- 若您的線路只有一個電話號碼，則您必須將印表機設為手動接收傳真（「自動應答」設為「關」）。當您接聽電話並聽到傳真音調時，請在電話上按下 *9* 或手動應答碼，以接收傳真。

- 您也可以將印表機設成自動接收傳真（「自動應答」為「開」），但是當預期接收傳真時，必須關閉語音信箱服務。如果語音信箱比傳真更常使用，此設定最適用。

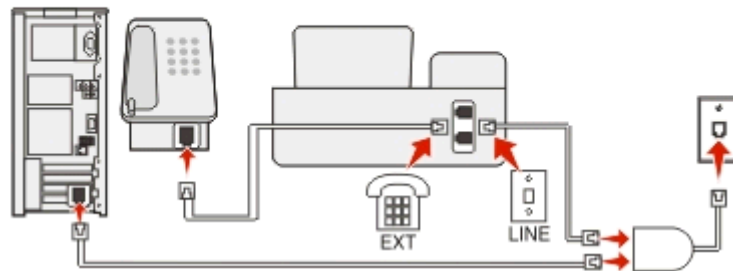
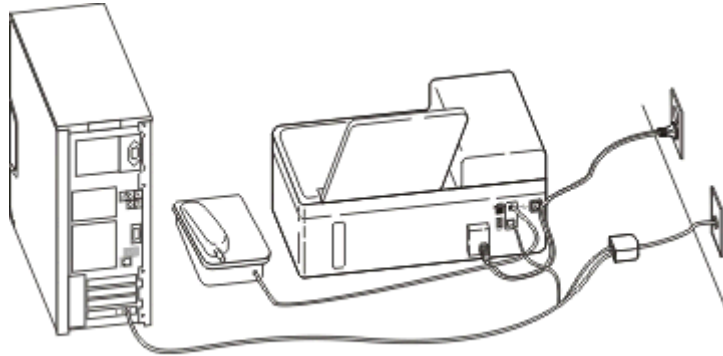

方案 2：數位用戶線路 (DSL)



「數位用戶線路」會將一般的電話線路分成兩個頻道：語音和網際網路。電話和傳真信號傳送時經由語音頻道，而網際網路信號則透過另一個頻道。如此一來，類比語音電話（包括傳真）和數位網際網路存取就可以使用相同的線路。

為降低兩個頻道之間的干擾，並確保連線品質，您需要為網路中的類比裝置（傳真機、電話、電話答錄機）安裝 DSL 濾波器。這類干擾會導致電話產生噪音和靜電、印表機傳真失敗和品質不佳，以及電腦的網際網路連線緩慢。



如何為印表機安裝濾波器：

- 1 將 DSL 濾波器的線路連接埠，連接到牆上電話插座。
- 2 將電話線從印表機背面的  連接埠，連接到 DSL 濾波器的電話連接埠。
- 3 若要持續使用電腦進行網際網路存取，請將電腦連接到 DSL 濾波器上的 DSL HPN 連接埠。
- 4 若要將電話連接到印表機，請從印表機的  連接埠拔下防護插頭，然後將電話連接到該連接埠。

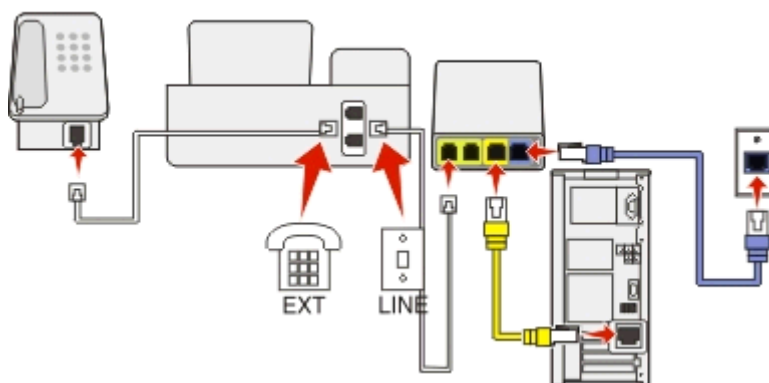
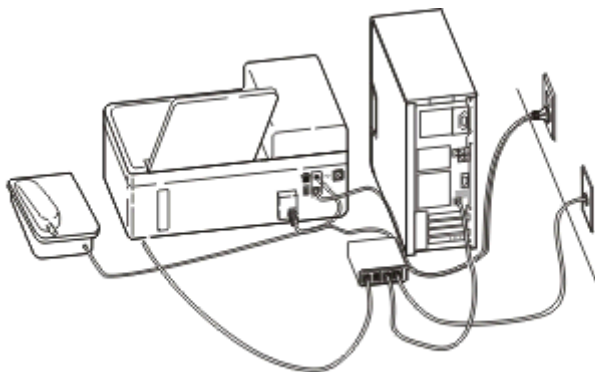
方案 3：VoIP 電話服務



若要連接：

- 1 將電話線的一端連接到印表機的  連接埠。
- 2 將電話線的另一端連接到 VoIP 轉接器上標示為**電話線路 1** 或**電話連接埠**的連接埠。
標示為**電話線路 2** 或**傳真連接埠**的連接埠並非總是作用中。如果您要啟動第二個電話連接埠，可能需要額外付費給 VoIP 供應商。
- 3 從印表機的  連接埠拔下防護插頭，然後將電話連接到該連接埠。

此設定的提示：

- 若要確定 VoIP 轉接器上的電話連接埠是否作用中，請將類比電話插入此電話連接埠，然後聆聽撥號音。如果您聽到撥號音，表示連接埠是作用中。
- 如果裝置需要兩個電話連接埠，但您不要額外付費，請勿將印表機插入第二個電話連接埠。您可以使用電話分線器。請將電話分線器插入**電話線路 1** 或**電話連接埠**，然後將印表機和電話插入分線器。
確定您使用電話分線器，而不是線路分線器。若要確定您是否使用正確的分線器，請將類比電話插入此分線器，然後聆聽撥號音。



方案 4：透過電信業者的數位電話服務

設定 1：印表機直接連接到纜線數據機

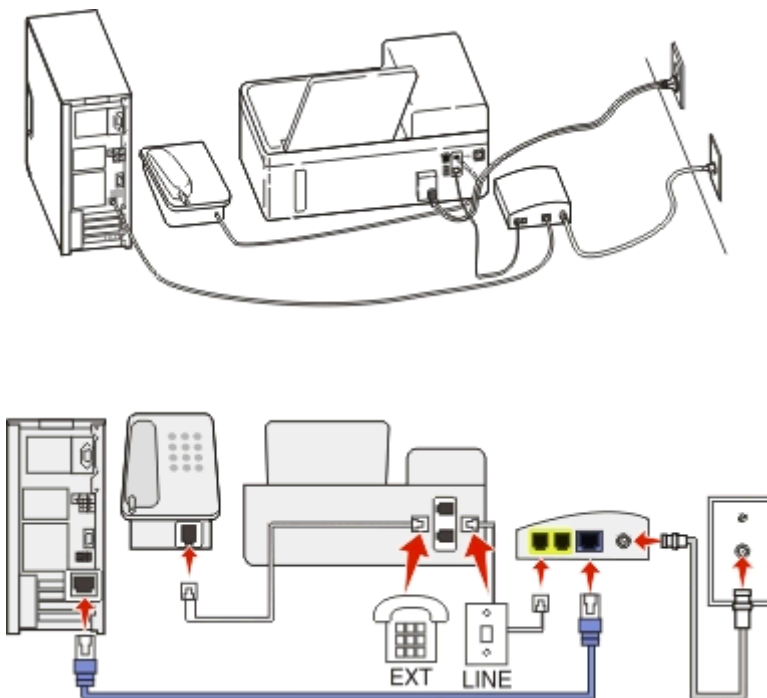
如果您通常將電話連接到纜線數據機，請遵循此設定。



若要連接：

- 1 將電話線的一端連接到印表機的  連接埠。
- 2 將電話線的另一端連接到纜線數據機上標示為**電話線路 1** 或**電話連接埠**的連接埠。
標示為**電話線路 2** 或**傳真連接埠**的連接埠並非總是作用中。如果您要啟動第二個電話連接埠，可能需要額外付費給電信業者。
- 3 從印表機的  連接埠拔下防護插頭，然後將電話連接到該連接埠。

此設定的提示：

- 若要確定纜線數據機上的電話連接埠是否作用中，請將類比電話插入此電話連接埠，然後聆聽撥號音。如果您聽到撥號音，表示連接埠是作用中。
- 如果裝置需要兩個電話連接埠，但您不要額外付費，請勿將印表機插入第二個電話連接埠。您可以使用電話分線器。請將電話分線器插入**電話線路 1** 或**電話連接埠**，然後將印表機和電話插入分線器。



確定您使用電話分線器，而不是線路分線器。若要確定您是否使用正確的分線器，請將類比電話插入此分線器，然後聆聽撥號音。

設定 2：印表機連接到牆上插座，而纜線數據機則安裝在房屋的其他位置

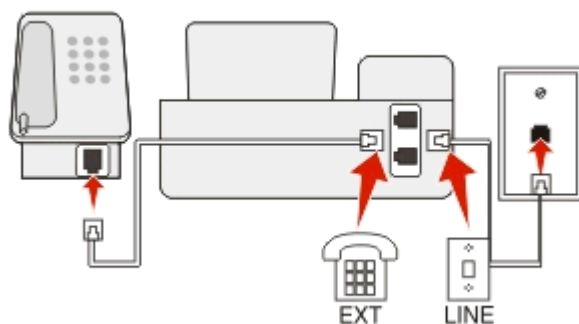
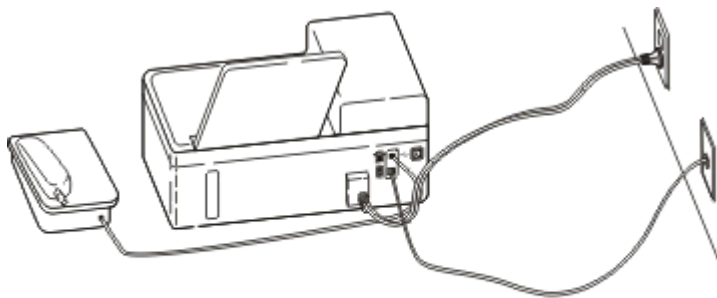
如果您的電信業者已啟動房屋的牆上插座，因此您不必將裝置插入纜線數據機時，請遵循此設定。您的電纜電話服務來自牆上插座。



若要連接：

- 1 將電纜從牆上插座連接到印表機的  連接埠。
- 2 從印表機的  連接埠拔下防護插頭，然後將電話連接到該連接埠。

方案 5：國家或地區特定設定

不同的國家或地區有不同的牆上電話插座類型。大部分國家/地區所採用的標準牆上插座是 **Registered Jack-11 (RJ-11)**。您必須有 **RJ-11** 插頭或有 **RJ-11** 接頭的電話線，才能將裝置連接到 **RJ-11** 牆上插座。

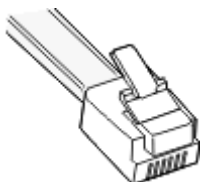

印表機背面的傳真連接埠和印表機隨附的電話線，都附有 **RJ-11** 接頭。如果您所在國家或地區有不同的接頭類型，便須使用 **RJ-11** 轉接器。

將印表機連接到非 RJ-11 牆上插座

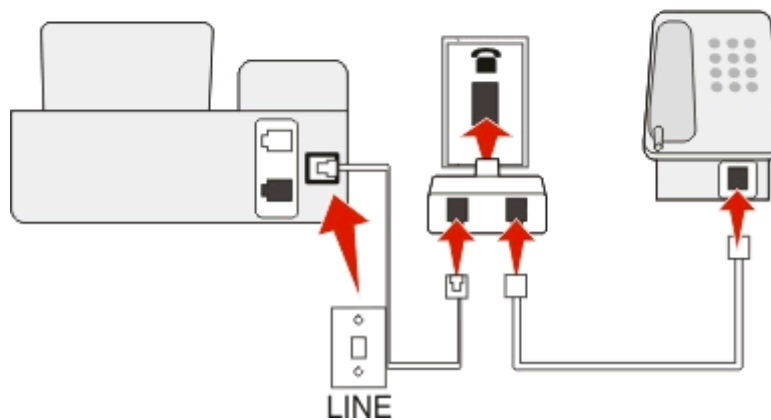
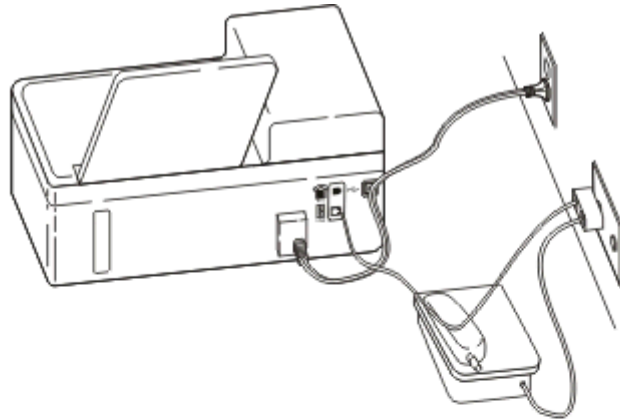

若要連接：

- 1 將電話線的一端連接到印表機的  連接埠。
- 2 將電纜的另一端連接到 RJ-11 轉接器，再將轉接器插入牆上電源插座。
- 3 若要將其他裝置（電話或電話答錄機）連接到相同的牆上插座，而且假定該裝置備有非 RJ-11 接頭，這時請直接將它連接到該牆上插座。

請注意：

- 請勿從印表機的  連接埠移除插頭。
- 印表機可能未隨附您所在國家或地區適用的 RJ-11 轉接器。

如果其他裝置（電話或電話答錄機）附有 RJ-11 接頭，便可移除插頭，並將該裝置連接到印表機的  連接埠。

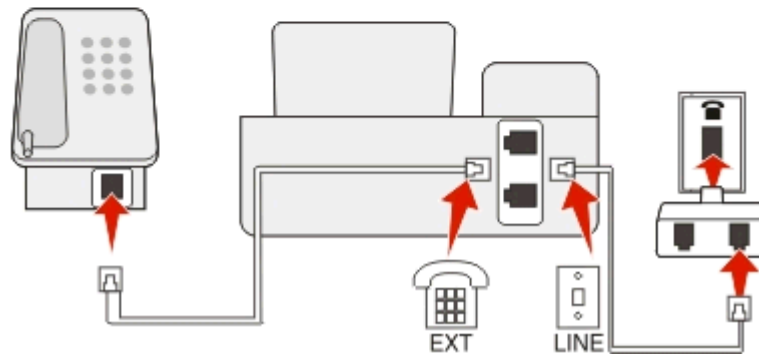
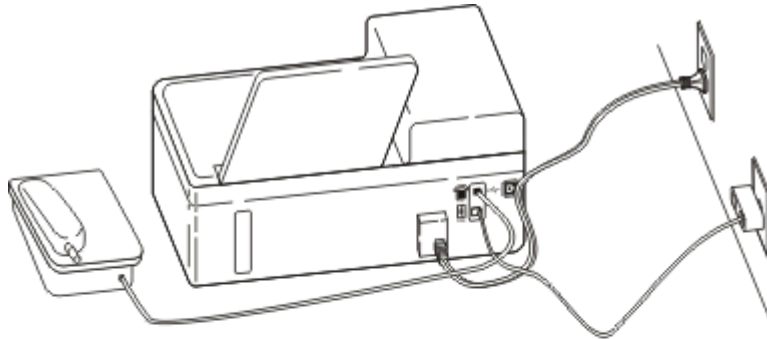

在使用序列連線的國家或地區連接印表機

在某些國家或地區，您必須將所有裝置都插入牆上插座。電話或電話答錄機無法插入印表機的  連接埠。這種型式稱為 *序列連線*。

奧地利 德國 葡萄牙

比利時 愛爾蘭 西班牙

丹麥 義大利 瑞典

法國 荷蘭 瑞士

芬蘭 挪威 英國

警告—潛在損害：若您的國家或地區列在此清單上，請勿從印表機的  連接埠移除插頭。電話線路上的裝置需利用此插頭，才能正常運作。

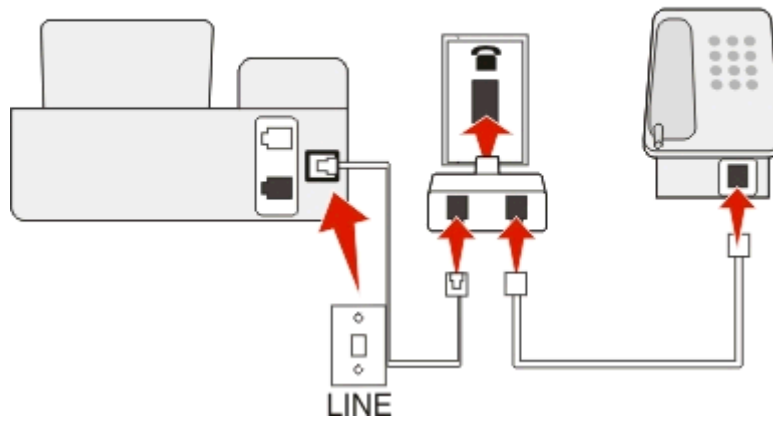
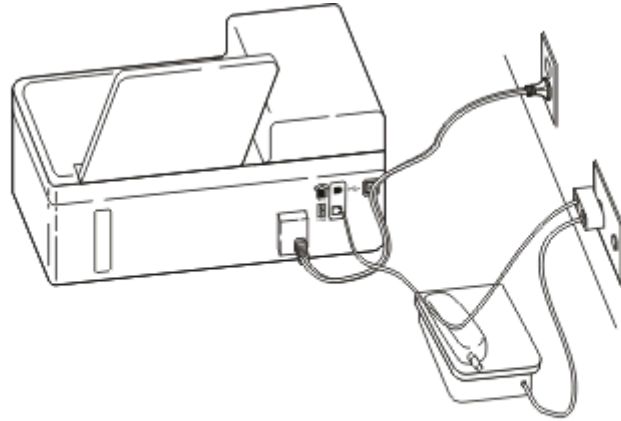

若要連接：

將電纜從牆上插座連接到印表機的  連接埠。

將印表機連接到牆上插座（德國適用）

德國的牆上插座有兩種連接埠。N 連接埠適用於傳真機、數據機和電話答錄機。F 連接埠適用於電話。

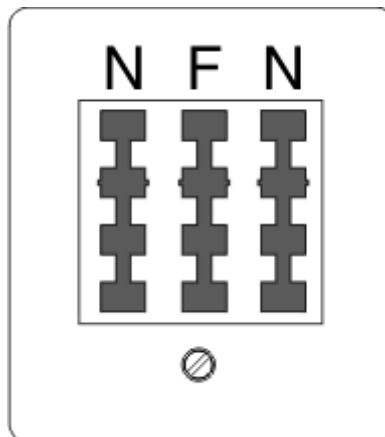

請將印表機連接到任意 N 連接埠。

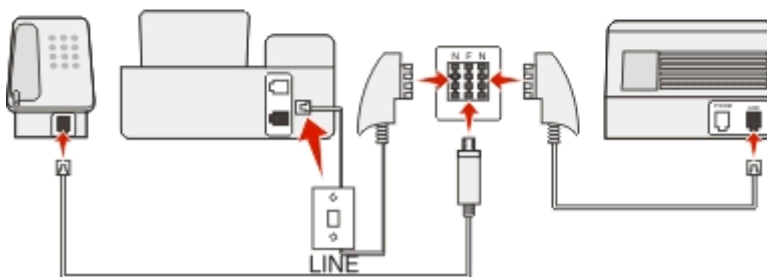
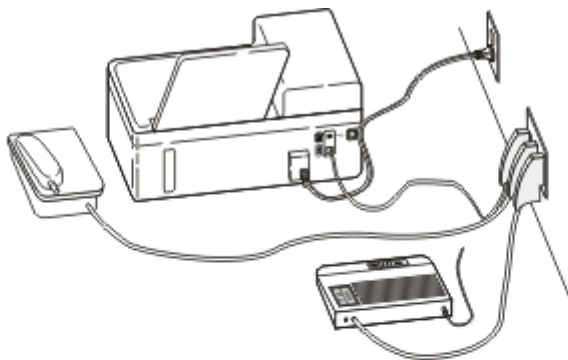

若要連接：

- 1 將電話線的一端連接到印表機的 **LINE** 連接埠。
- 2 將電纜的另一端連接到 **RJ-11** 轉接器，再將轉接器連接到 **N** 連接埠。
- 3 若要將電話和電話答錄機連接到相同的牆上插座，請如所示連接這些裝置。

輸入您的使用者資訊

您的使用者資訊包括您的姓名或公司名稱、您的傳真號碼（也就是您的電話號碼，除非您有專用的傳真電話線路），以及進行傳輸時，您傳真機上的時間和日期。此資訊會出現在所傳送傳真的頁首和頁尾。



在某些國家/地區，缺少這項資訊就無法傳送傳真。某些傳真機會封鎖沒有寄件人資訊的傳真，因此，請務必在您的印表機中輸入此資訊。

設定傳真頁首

- 1 從印表機控制面板，導覽到：
 - 🏠 > 設定 > **OK** > 傳真設定 > **OK** > 撥號與傳送 > **OK** > 傳真名稱 > **OK**
- 2 輸入您的名稱或您的公司名稱，然後按下 **OK** 按鈕。
 - 若要變更字元，請按下左箭頭按鈕。
 - 若要新增空格，請按下數字 **0**。
- 3 按下箭頭按鈕，捲至**傳真號碼**，然後按下 **OK** 按鈕。
- 4 輸入您的傳真號碼或您的電話號碼，然後按下 **OK** 按鈕。



設定傳真頁尾

從印表機控制面板，導覽到：

🏠 > 設定 >  > 傳真設定 >  > 響鈴與應答 >  > 傳真頁尾 >  > 開 > 

設定日期及時間

1 從印表機控制面板，導覽到：

🏠 > 設定 >  > 裝置設定 >  > 日期/時間 > 

2 輸入日期，然後按下  按鈕。

3 輸入時間，然後按下  按鈕。

配置傳真設定

您可以透過印表機控制面板或傳真軟體，來配置傳真設定。如果您在印表機控制面板上配置傳真設定，傳真軟體就會匯入該設定。下次啟動傳真軟體時，便會出現所做的變更。除非您將印表機設成封鎖來自電腦的變更，否則印表機也會將您選擇的設定，儲存在傳真軟體中。

使用印表機控制面板配置傳真設定

1 從印表機控制面板，導覽到：

🏠 > 設定 圖示 >  > Fax Setup (傳真設定) > 

2 利用功能表中的選項，來配置傳真設定：

從這裡	您可以
通訊錄	設定、檢視或列印「通訊錄」。
傳真報告	<ul style="list-style-type: none"> 列印收發報告日誌。收發報告日誌可讓您檢視印表機中的已傳送和已接收傳真歷程記錄。 列印確認頁或傳輸報告。這些報告可讓您知道您所傳送的傳真是否傳送成功。
響鈴與應答	<ul style="list-style-type: none"> 將印表機設成自動或手動接收傳真。開啓或關閉「自動應答」。 調整鈴聲音量。 設定響鈴次數。當您選擇自動接收傳真（「自動應答」設為「開」）時，此設定非常重要。 設定特殊響鈴。若您在您的電話線路上訂購了特殊響鈴功能，請在此功能表，為印表機設定正確的模式。 啓動傳真轉呈。 設定手動應答碼。按下此碼，可手動接收傳真。 設定您要的「來電顯示」樣式。某些國家或地區有多重樣式。 將印表機設成在列印時使進線傳真配合頁面。 設定傳真頁尾。
雙面傳真	<ul style="list-style-type: none"> 將印表機設為在紙張的正反兩面列印進線傳真。
撥號與傳送	<ul style="list-style-type: none"> 設定傳真名稱和傳真號碼。 調整撥號音量。 設定撥號方式、重撥時間、重撥次數、撥號前導碼及傳真傳送速度。 將已傳送傳真轉換成傳真接收機器能辨識的模式。否則，這類傳真會中斷。 在進行傳輸時啓動錯誤修正。
封鎖傳真	封鎖不要的進線傳真。

使用傳真軟體配置傳真設定

開始之前，請先確定：

- 印表機已正確連接到電話線路。
- 印表機的電源已開啓，並已連接到電腦。
- 印表機不是處於「睡眠」模式。若印表機處於「睡眠」模式，只要按下 ，即可喚醒印表機。

在 Windows 中使用傳真設定精靈

- 1 按一下  按鈕或開始。
- 2 按一下**所有程式**或**程式集**，然後從清單中選取印表機程式資料夾。
- 3 按一下**印表機首頁 > 傳真 > 設定印表機**以進行傳真。
這時會開啓「傳真設定精靈」。
- 4 執行「傳真設定精靈」。確定您選取了正確的電話服務和連線。此精靈會根據您的連線，配置最佳的傳真設定。

請注意：若要配置進階傳真設定，請從「印表機首頁」按一下**傳真 > 配置進階傳真設定**。這時會啓動「印表機設定公用程式」。

在 Macintosh 中使用 Printer Settings (印表機設定)

- 1 從 Finder 桌面中的 Applications (應用程式) 檔案夾，按兩下印表機檔案夾。
- 2 按兩下 **Printer Settings (印表機設定)**。
- 3 使用印表機軟體配置傳真設定。





若要檢視傳真軟體的說明資訊，請按一下 **Help (說明)** 或 .







建立聯絡人清單

您可以使用印表機控制面板上的「通訊錄」，或使用傳真軟體中的電話簿，來建立聯絡人清單。若是在印表機控制面板上建立聯絡人清單，傳真軟體會將這些聯絡人自動儲存為「快速撥號」項目。同樣地，當您將聯絡人新增到傳真軟體的「快速撥號」清單時，印表機也會將這些聯絡人自動儲存在印表機的「通訊錄」。

您最多可將 89 個聯絡人和 10 個傳真群組，儲存在聯絡人清單中。

利用印表機控制面板建立聯絡人清單

- 1 從印表機控制面板，導覽到：
 > **設定 圖示** >  > **Fax Setup (傳真設定)** >  > **通訊錄** > 
- 2 如何將傳真號碼加入「通訊錄」：
 - a 按下箭頭按鈕，捲至**新增項目**，然後按下  按鈕。
 - b 使用鍵台在「名稱」欄位中輸入聯絡人姓名。
 - 若要變更字元，請按下左箭頭按鈕。
 - 若要新增空格，請按下數字 0。
 - c 按下上移鍵或下移鍵按鈕，游標移至「號碼」欄位。

- d 使用鍵台在「號碼」欄位中輸入傳真號碼，然後按下  按鈕，來儲存項目。
 - e 若要新增其他項目，請重複步驟 a 到 d。
- 3 如何新增傳真群組：
- a 按下箭頭按鈕，捲至**新增群組**，然後按下  按鈕。
 - b 利用鍵台輸入群組名稱，然後按下  按鈕。
 - 若要變更字元，請按下左箭頭按鈕。
 - 若要新增空格，請按下數字 0。
 - c 按下箭頭按鈕，以選取是要手動新增聯絡人，或是要匯入聯絡人。選取選項時，請按下  按鈕。
 - 若要手動新增聯絡人，請利用鍵台輸入傳真號碼，然後按下  按鈕。
 - 若要匯入聯絡人，請按下箭頭按鈕，從「通訊錄」選取聯絡人。選取選項時，請按下  按鈕。
 - d 將聯絡人新增至群組後，請選取**完成**。

使用傳真軟體建立聯絡人清單

Windows 使用者適用



- 1 按一下  按鈕或**開始**。
- 2 按一下**所有程式**或**程式集**，然後從清單中選取印表機程式資料夾。
- 3 按一下**印表機首頁 > 傳真 > 編輯聯絡人清單**。
這時會開啓「傳真設定公用程式」的「聯絡人」標籤。
- 4 按一下**從電話簿中選取**。
- 5 從「電話簿」欄位中，選擇電話簿。
- 6 選取您要新增的聯絡人，然後按一下**加入**或**變更清單**，以匯入聯絡人。
請注意：若要新增聯絡人，請在電腦上從傳真軟體所支援的電話簿匯入聯絡人。除軟體「通訊錄」之外，您的電腦上也可能安裝了郵件用戶端的電話簿，例如 Microsoft Outlook。
- 7 按一下**確定**。

Macintosh (英文版) 使用者適用

- 1 從 Finder 桌面中的 Applications (應用程式) 檔案夾，按兩下印表機檔案夾。
- 2 按兩下 **Printer Settings** (印表機設定)。
- 3 按一下 **Contacts** (聯絡人) 標籤。
 - 若要新增聯絡人，請按一下 **Individuals** (個人) 標籤。
 - 若要新增傳真群組，請按一下 **Groups** (群組) 標籤。
- 4 按一下  按鈕，開啓 Address Book (通訊錄)。
請注意：若要新增聯絡人，您必須在 Macintosh 電腦上，從 Address Book (通訊錄) 匯入聯絡人。如果聯絡人不在 Mac 的 Address Book (通訊錄) 上，請先將聯絡人新增到通訊錄，然後再匯入聯絡人。
- 5 從 Address Book (通訊錄)，按一下聯絡人，然後將要新增的聯絡人拖曳到 **Contacts** (聯絡人) 列表。

如需有關傳真軟體的其他資訊，請按一下 **Help** (說明) 或 。

傳送傳真

自動送件器	掃描器玻璃面板
 <p>針對多頁文件使用「自動送件器」。</p> <p>請注意：自動送件器只適用於特定印表機型號。如果您購買的印表機不含「自動送件器」，請將原始文件或相片放在掃描器玻璃面板上。</p>	 <p>針對單頁、小物件（如：明信片或相片）、專用透明投影膠片、相紙或太薄的列印材質（如：雜誌剪報）使用掃描器玻璃面板。</p>

傳送傳真的提示

- 確認已開啓印表機電源，而且連接到可正常運作的電話、DSL 或 VoIP 線路。若有聽到撥號音，表示線路可正常運作。
- 確定出紙托盤已拉開到它的最大長度，然後將出紙匣延伸裝置外翻。
- 請依據您的印表機型號，在掃描雙面列印的頁面時使用自動送件器。
- 若要在複印或掃描後輕易取回文件，請掀開自動送件器的進紙匣。
- 若是使用自動送件器，請調整自動送件器上的紙張導引夾，讓它緊靠著原始文件的寬邊。
- 使用掃描器玻璃面板時，請盡量將掃描器蓋板關上，避免掃描影像上出現黑邊。
- 請勿將明信片、相片、小物件、專用透明投影膠片、相紙或太薄的列印材質（例如：從雜誌剪下的紙張），載入自動送件器。請將這些掃描物件放在掃描器玻璃面板上。
- 當要傳真的文件已置於正確位置且設定無誤，請按  來開始傳真。

使用印表機控制面板傳送傳真

- 1 從印表機控制面板，導覽到：

 > 傳真



- 2 輸入傳真號碼，或按下 **通訊錄** 按鈕，從「快速撥號」或「群組撥號」清單選取號碼。

- 3 若要傳送傳真給單一收件人，請按下 **OK** 按鈕。

若要傳送傳真給一組號碼（群組發送傳真），請按下左移鍵或右移鍵按鈕，來輸入其他號碼，然後按下 **OK**。重複此步驟，以新增其他號碼。

4 按下**彩色/黑白**按鈕，來選取彩色或黑白傳真。

5 按下  按鈕，以起始傳真工作。

警告—潛在損害：正當傳送傳真時，請勿碰觸電纜或  和  連接埠。

提示：

- 您最多可以傳送群組發送傳真給 30 位收件人。

使用電腦傳送傳真

Windows 使用者適用

- 1 開啓文件後，請按一下**檔案 > 列印**。
- 2 確定已選取適當的印表機，然後按一下**內容**，**喜好設定**，**選項**，或者**設定圖示**。
- 3 按一下錯誤訊息對話方塊上的**傳真**標籤，然後確定已選取「**啓動傳真**」。
- 4 在「傳真號碼」欄位中，輸入收件人的傳真號碼。
您可以利用手動方式或「電話簿」功能來輸入傳真號碼。
- 5 必要的話，請在「撥號前導碼」對話方塊輸入前導碼。
- 6 選取適當的紙張尺寸和紙張列印方向。
- 7 若要包含傳真封面，請選取「**包含傳真封面**」，然後輸入適當的資訊。
- 8 按一下**確定**。

Macintosh (英文版) 使用者適用

- 1 開啓文件後，請選取 **File (檔案) > Print (列印)**。
- 2 從 **Printer (印表機)** 彈出式選單，選取您的印表機傳真版本。
請注意：若要在 **Print (列印)** 對話框上看到傳真選項，您必須使用印表機的傳真驅動程式。若印表機的傳真版本不在清單中，請選取「**新增印表機**」，然後選取印表機的傳真版本。
- 3 輸入收件人名稱和號碼。
- 4 按一下 **Fax (傳真)**。

接收傳真

接收傳真的提示







接收傳真時：

- 確認已開啓印表機電源，而且連接到可正常運作的電話、DSL 或 VoIP 線路。若有聽到撥號音，表示線路可正常運作。
- 若印表機設成手動接收傳真（關閉「自動應答」），請確定沒有將響鈴音量設成「關」。
- 若是將印表機設成自動接收傳真（開啓「自動應答」），請將紙張載入印表機。

自動接收傳真

1 確定已開啓「自動應答」功能：

從印表機控制面板，導覽到：



 > 設定 >  > 傳真設定 >  > 響鈴與應答 >  > 自動應答 >  > 開 > 

2 設定印表機應答進線傳真之前的響鈴次數：

a 按下箭頭按鈕，捲至**應答於**，然後按下  按鈕。

b 按下箭頭按鈕，捲至您要的響鈴次數，然後按下  按鈕，來儲存設定。

若偵測到您設定的響鈴次數，印表機會自動接收進線傳真。

警告—潛在損害：正當接收傳真時，請勿碰觸電纜或  和  連接埠。

提示：

- 若印表機與其他類比裝置（電話、電話答錄機）共用一條線路，請將印表機設成在電話答錄機之後兩次響鈴時應答。比方說，如果電話答錄機在四次響鈴後應答，則將印表機設成在六次響鈴後應答。如此一來，電話答錄機會先接聽來電，並接收語音電話。若來電是傳真，則印表機可偵測到線路上的傳真信號，然後接聽來電。若印表機使用專用的傳真線路，則您可以將印表機設成在任何響鈴次數後應答。
- 若單一線路上有多個號碼，或者，若您訂購了電話公司提供的特殊響鈴服務，請務必為印表機設定正確的響鈴型式。否則，即使您已將印表機設為自動接收傳真，印表機仍然無法接收傳真。



手動接收傳真

1 關閉「自動應答」功能：



從印表機控制面板，導覽到：

 > 設定 >  > 傳真設定 >  > 響鈴與應答 >  > 自動應答 >  > 關 > 

2 當電話響鈴，而您拿起聽筒卻聽到傳真音調時，請在印表機上按下 按鈕，或在連接至印表機的電話上按下 *9*。

警告—潛在損害：正當接收傳真時，請勿碰觸電纜或  和  連接埠。

提示：

- 手動應答傳真的預設碼為 *9*，但若要提高安全性，可以將它變更為只有您才知道的號碼。您最多可以輸入 7 個字元，當做您的應答碼。有效的字元為數字 0-9，以及字元 # 和 *。
- 請確定將電話插入印表機背面的  連接埠，而且印表機是透過  連接埠連接到牆上插座。

傳真常見問題集

如果我一開始略過傳真設定，需要重新執行安裝程式來設定傳真嗎？

您不需要重新執行安裝程式。您可以透過隨同印表機軟體一起安裝的傳真軟體，來設定及配置傳真。

1 將印表機連接到電話線路。如需其他資訊，請參閱第 63 頁的「設定印表機進行傳真」。

2 使用傳真軟體配置傳真設定。若要存取傳真軟體：

Windows 使用者適用

- a 按一下  按鈕或開始。
- b 按一下所有程式或程式集，然後從清單中選取印表機程式資料夾。
- c 按一下印表機首頁 > 傳真 > 設定印表機以進行傳真。
這時會開啓「印表機安裝精靈」。
- d 執行精靈。確定您選取了正確的電話服務和連線。此精靈會根據您的連線，配置最佳的傳真設定。

Macintosh (英文版) 使用者適用

- a 從 Finder 桌面中的 Applications (應用程式) 檔案夾，按兩下印表機檔案夾。
- b 按兩下 **Printer Settings** (印表機設定)，然後配置傳真設定。

什麼是分線器，而且我應該使用哪種分線器類型？

如果您家的牆上插座有限，或者轉接器的連接埠有限，便可使用電話分線器。分線器會切割電話信號，讓您將多個裝置連接到牆上插座。分線器有兩個或多個連接埠可插入裝置。請勿使用線路分線器。

若要確定您是否使用正確的分線器，請將類比電話插入此分線器，然後聆聽撥號音。

什麼是傳真號碼？

在大部分情況下，電話號碼也就是您的傳真號碼。如果您訂購了電話公司所提供的「特殊響鈴樣式偵測」(Distinctive Ring Pattern Detection, DRPD) 服務，則您的傳真號碼就是您指定給印表機的號碼。請務必在傳真軟體中，或是在印表機控制面板的「傳真設定」功能表中，輸入該號碼正確的特殊響鈴樣式。

如果您擁有一條以上的電話線，請確定您所輸入的號碼是印表機所連接那條電話線的號碼。

什麼是撥號前導碼？

撥號前導碼是指某號碼或一串號碼，按下此號碼後，您才能撥打實際的傳真號碼或電話號碼。如果印表機位於辦公室環境或是在電話交換機中，則您可能必須先按下這個特定號碼，才能在辦公室撥打外線電話。這也可能是您從異地傳送傳真時，所必須輸入的國家/地區代碼或區碼。如果您經常傳送傳真到同一個國家或地區，這項功能非常好用。當您在公用程式中設定撥號前導碼時，印表機會您在撥打傳真號碼或電話號碼時自動輸入前導碼。

您最多可以輸入 8 個字元，做為撥號前導碼。有效的字元為數字 0-9，字母 P 和 W (大小寫) 以及井字號 (#) 和星號 (*) 等字元。如果您要使用傳真軟體輸入撥號前導碼，則也可以包含減號和逗點等字元。

請注意：

- 上述字元中有若干字元可能無法使用，依您購買的印表機而定。
- 字元可能會有所不同，需視您是使用印表機控制面板或電腦鍵盤而定。

何時需要將「自動應答」設成「開」？

依預設，「自動應答」設為「開」，此設定可讓印表機自動接收傳真。

如果印表機連接的電話線與答錄機相同，則您必須將「自動應答」設成「開」，方便您能同時接收語音電話和傳真。請確定要將答錄機的應答響鈴次數，設成比印表機中設定的響鈴次數還要少。這樣才能讓其他裝置先應答語音電話。如果進線電話是傳真，印表機就可以偵測線上的傳真信號，並應答該傳真電話。

我應該設定幾次響鈴？

若印表機與電話答錄機共用一條線路，然後將印表機的接聽動作，設定為當響鈴次數多於電話答錄機所設定的響鈴次數後才執行。比方說，如果電話答錄機在四次響鈴後應答，則將印表機設成在六次響鈴後應答。如此一來，電話答錄機會先接聽來電，並接收語音電話。若來電是傳真，則印表機可偵測到線路上的傳真信號，然後接聽來電。

如果印表機是在專用的傳真線路上，則您可以將印表機設成在您所要的任何響鈴次數後應答。





如何設定印表機的特殊響鈴？

若您訂購了電話公司所提供的「特殊響鈴型式偵測」(Distinctive Ring Pattern Detection, DRPD) 功能，則設定正確的響鈴是非常重要的程序。這項功能可讓您在同一條電話線上設置多個電話號碼。每個電話號碼都有指定的響鈴型式（「所有響鈴」、「僅單響鈴」、「僅雙響鈴」、「僅三響鈴」、「僅單響鈴和雙響鈴」、「僅單響鈴或三響鈴」、「僅雙響鈴或三響鈴」）。不同的響鈴型式可讓您知道剛才撥打了哪個電話號碼，以及您應使用哪一項裝置，來接聽來電。

請將您的其中一個電話號碼，指定給印表機做為傳真號碼，然後將印表機設成應答該號碼的響鈴型式。如果型式設定不正確，則印表機會響鈴，但一定不會接收傳真。

「特殊響鈴」又稱為「識別來電」(Ident-a-Call)、「智慧型響鈴」(Smart Ring)、「青少年響鈴」(Teen Ring)、「響鈴高手」(RingMaster) 或「識別響鈴」(IdentRing)。

1 從印表機控制面板，導覽到：

 > 設定 >  > 傳真設定 >  > 響鈴與應答 >  > 響鈴型式 > 

2 按下箭頭按鈕，捲至您要的響鈴型式，然後按下 。

如何檢查撥號音？

撥號音可讓您知道電話線是否運作正常，或是印表機是否妥當連接到電話線。傳送及接收傳真發生問題時，請確定您可以在線路上，及透過印表機聽到撥號音。

確定電話線和牆上電話插座運作正常



1 將類比電話插入牆上電話插座。

2 從電話聽筒聆聽撥號音。

如果您聽到撥號音，表示電話線和牆上插座運作正常。

若沒有聽到撥號音，請將類比電話插入第二個牆上插座，然後聽聽看有沒有撥號音。若有聽到撥號音，表示電話線路可正常運作，但第一個牆上插座無法正常運作。

確定印表機已妥當連接到電話線

1 當印表機經由印表機背面的  連接埠連接到電話線時，將類比電話插入印表機的  連接埠中。

2 聆聽撥號音。

如果您聽到撥號音，表示電話線運作正常，而且已適當連接到印表機。

若試過兩個牆上插座和印表機，卻都沒有聽到撥號音，這時請參閱第 139 頁的「傳真疑難排解核對清單」。

我如何調整印表機上的揚聲器音量？

聆聽撥號音，以檢查電話線路是否運作正常，並檢查電話網路中的電纜和裝置是否連接妥當。若將印表機設成手動接收傳真，請確定您已將鈴聲調高到您聽得到的音量。

調整撥號音量

1 從印表機控制面板，導覽到：

🏠 > 設定 > **OK** > 傳真設定 > **OK** > 撥號與傳送 > **OK** > 揚聲器音量 > **OK**

2 按下上移鍵或下移鍵按鈕，以選取撥號音量設定，然後按下 **OK** 按鈕。

調整鈴聲音量

1 從印表機控制面板，導覽到：

🏠 > 設定 > **OK** > 傳真設定 > **OK** > 響鈴與應答 > **OK** > 鈴聲音量 > **OK**

2 按下上移鍵或下移鍵按鈕，以選取鈴聲音量設定，然後按下 **OK** 按鈕。

要如何確定印表機會收到傳真電話而答錄機會收到一般電話？

若要確定印表機可以接收進線傳真，請將「自動接收」設定為「開」，然後將印表機的接聽動作，設定為當響鈴次數多於電話答錄機所設定的響鈴次數後才執行。比方說，如果電話答錄機在四次響鈴後應答，則將印表機設成在六次響鈴後應答。如此一來，電話答錄機會先接聽來電，並接收語音電話。若來電是傳真，則印表機可偵測到線路上的傳真信號，然後接聽來電。

什麼設定最適用於語音信箱服務？

如果您訂購了電話公司提供的特殊響鈴服務，則語音信箱和傳真可以共用同一條電話線。這項功能可讓您在同一條電話線上設置多個電話號碼。每個電話號碼都有指定的響鈴型式（「所有響鈴」、「僅單響鈴」、「僅雙響鈴」、「僅三響鈴」、「僅單響鈴和雙響鈴」、「僅單響鈴或三響鈴」、「僅雙響鈴或三響鈴」）。不同的響鈴樣式可讓您知道剛才撥打了哪個電話號碼，以及您應使用哪一項裝置，來接聽來電。

如果您沒有特殊響鈴服務，則將印表機設成手動接收傳真（關閉「自動應答」）。這項設定雖然可讓您同時接收語音電話和傳真電話，但如果能較常使用語音信箱，則運作狀況會更好。每當您預定接收傳真時，都必須關閉語音信箱。

我如何變更所傳真文件的解析度？

所傳送文件的解析度或傳真品質，可能會影響傳真的傳輸。接收傳真的機器可能會因為不支援高解析度，而無法接收您的傳真。您可以啟動「自動傳真轉換」來修正此狀況，但自動轉換可能會產生無法閱讀的傳真，若原始文件本身就模糊不清，更可能發生這種情形。

選擇最適合傳真接收機器功能，和原始文件品質的傳真品質。

品質	黑白解析度	彩色解析度
標準	200 x 100	200 x 200
細緻	200 x 200	200 x 200
高品質	300 x 300	200 x 200
超高品質	300 x 300 (半色調)	200 x 200

傳送傳真時，請在輸入傳真號碼後按下箭頭按鈕，來選取傳真品質，然後按下  按鈕。

如何在排定的時間傳送傳真？

1 從印表機控制面板，導覽到：

 > 傳真

2 輸入收件人的傳真號碼，或按下 **通訊錄** 按鈕，從「快速撥號」或「群組撥號」清單選取號碼。

3 按下箭頭按鈕，捲至 **排程傳真**。

4 輸入您要傳送傳真的時間，然後按下  按鈕。

5 按下  按鈕，開始掃描文件，並儲存已排程的傳真。

印表機會在指定時間傳送傳真。請勿在排定的時間之前關閉印表機電源，或從電話線路拔除印表機連線。

我如何使用電話卡傳送傳真？

1 按下 **撥號音**。

這時您應該會聽到電話線路的撥號音。



2 輸入電話卡資訊，然後在連接到電話公司時，請遵循下列提示。

3 出現提示時，請輸入收件人的傳真號碼，然後按下  按鈕。

我如何知道傳真已傳送成功？

您可以將印表機設成在每次傳送傳真時，列印確認頁，或傳輸報告。此報告內含傳真傳送日期和時間。若傳真工作未成功，報告也會列出錯誤的原因。

1 從印表機控制面板，導覽到：

 > 設定 圖示 >  > **Fax Setup (傳真設定)** >  > **傳真報告** >  > **傳輸日誌列印** > 

2 按下箭頭按鈕，來選取報告列印選項：





- 若要在每次傳送傳真時列印報告，請選取 **列印日誌**。
- 若不要列印報告，請選取 **不列印日誌**。
- 爲了節省墨水，若只想在傳真工作未成功時才列印報告，請選取 **僅錯誤時列印**。

3 按下  按鈕。

我如何列印印表機的傳真歷程記錄？

您可以列印已傳送和（或）已接收傳真的報告。

1 從印表機控制面板，導覽到：



 > 設定 圖示 >  > **Fax Setup (傳真設定)** >  > **傳真報告** > 

2 按下箭頭按鈕，來選取報告列印選項：

- 若要列印所有已傳送或已接收傳真收發日誌，請選取 **列印工作日誌**。
- 若要列印印表機所有來電和去電的日誌，請選取 **列印通話日誌**。

我如何在紙張的正反面列印傳真？

1 從印表機控制面板，導覽到：

🏠 > 設定 >  > 傳真設定 >  > 雙面傳真 > 

2 按下箭頭按鈕，以選取設定：

- 永遠關閉—無論「雙面」按鈕設定為何，送入的傳真都會列印在紙張的正反面。
- 一律使用—無論「雙面」按鈕設定為何，送入的傳真都會列印在紙張的正反面。

3 按下  按鈕。

如何轉呈傳真？

1 從印表機控制面板，導覽到：

🏠 > 設定 >  > 傳真設定 >  > 響鈴與應答 >  > 傳真轉呈 > 

2 按下箭頭按鈕，捲至轉呈或列印與轉送，然後按下  按鈕。

3 利用鍵台輸入傳真轉呈目的地的號碼，然後按下  按鈕。

當您啓動此選項時，您接收的所有傳真都會自動轉呈，直到您停用此選項。

若要停用傳真轉呈，請返回「傳真轉呈」功能表，然後選取關。

我可以封鎖傳真嗎？



您可以封鎖來自特定號碼的傳真。您也可以封鎖垃圾傳真，和來自無法識別的寄件人之傳真（無法識別的寄件人是指沒有來電顯示的寄件人）。當您要自動接收傳真，並同時過濾所接收的傳真時，此功能有助於您完成此作業。

1 開啓傳真封鎖功能。



從印表機控制面板，導覽到：

🏠 > 設定 >  > 傳真設定 >  > 封鎖傳真 >  > 開啓/關閉 >  > 開 > 

2 在封鎖清單中新增號碼。

- 按下箭頭按鈕，捲至新增，然後按下  按鈕。
- 使用鍵台輸入您要封鎖的人名。
- 按下箭頭按鈕，將游標移至「號碼」欄位。
- 使用鍵台輸入傳真號碼，然後按下  按鈕。
- 重複步驟 2b 到 2d，直到您加入了您要封鎖的所有號碼。您最多可以封鎖 50 個號碼。

3 封鎖無法識別的傳真（沒有來電顯示號碼的傳真）。

- 按下箭頭按鈕，捲至封鎖不顯示號碼的來電，然後按下  按鈕。
- 按下箭頭按鈕，捲至開，然後按下  按鈕，來儲存設定。

如何取回失敗的傳真？

印表機會先將進線傳真儲存至印表機記憶體，才列印傳真。若印表機的墨水用完或紙張用完，您可以在解決該錯誤後再列印傳真。

不過，若因停電而造成失敗，您就無法取回失敗的傳真。在此情形下，印表機在下一次開啓電源時，會自動列印錯誤報告。針對進線傳真，錯誤報告可讓您知道傳真傳送者的名稱，以及還有幾頁尚未列印。針對外送傳真，錯誤報告則可讓您知道還有幾頁尚未傳送。

網路功能

安裝無線網路印表機

無線網路相容性

您的印表機可能內含 IEEE 802.11b、IEEE 802.11g, 或 IEEE 802.11n 無線列印伺服器。您的印表機與 Wi-Fi 認證的 IEEE 802.11 b/g/n 路由器相容。

請注意：如果您的印表機有 IEEE 802.11g 無線列印伺服器且搭配 802.11n 路由器時遭遇問題，請與您的路由器製造商確認該裝置的現行模式設定與 802.11g 裝置相容，因為這個設定可能因路由器廠牌/機種的不同而出現差異。

支援的網路安全性選項

印表機支援三種無線安全性選項：WPA2/WPA、WEP 及不採用安全性。

WPA2/WPA

WPA (Wi-Fi Protected Access 安全性程式) 及 WPA2 (Wi-Fi Protected Access 2 安全性程式) 提供比 WEP 更強的無線網路安全性。WPA2 和 WPA 是相似的安全性類型。WPA2 採用比較複雜的加密方法，所以比 WPA 更安全。WPA2 和 WPA 都使用一組稱為 WPA 預先共用金鑰或通行詞組的字串，來防止未經授權存取無線網路。

WPA2/WPA 通行詞組必須是：

- 必須恰好是 64 個十六進位字元。十六進位字元為 A-F、a-f 及 0-9。
- 8 到 63 個 ASCII 字元。ASCII 字元是指英文字母、數字、標點符號，以及鍵盤上找得到的各種符號。WPA 通行詞組中的 ASCII 字元須區分大小寫。

無線網路上的每個裝置必須使用相同的 WPA 通行詞組。WPA 安全性是主從式 (Infrastructure) 網路才有的選項，這種網路具有存取點 (無線路由器)，以及支援 WPA 的網路卡。較新的無線網路設備大部分都提供 WPA2 安全性當做選項。

請注意：若您的網路採用 WPA2 或 WPA 安全性，請在出現提示要求您選取您的網路所使用的安全性類型時，選取 **WPA 家用型**。

WEP

WEP (如實體線路般私密性協定，即 Wired Equivalent Privacy) 是最基本且最脆弱的無線安全性類型。WEP 安全性需要一組稱為 WEP 金鑰的字串。

無線網路上的每個裝置必須使用相同的 WEP 金鑰。WEP 安全性可以同時用於對等式 (Ad Hoc) 與主從式 (Infrastructure) 網路。

有效的 WEP 金鑰為：

- 必須恰好是 10 或 26 個十六進位字元。十六進位字元為 A-F、a-f 及 0-9。
或
- 必須恰好是 5 或 13 個 ASCII 字元。ASCII 字元是指英文字母、數字、標點符號，以及鍵盤上找得到的各種符號。

不採用安全性



完全不建議對家用無線網路不採用安全性。不採用安全性表示在您無線網路範圍內的任何人，都可以使用您的網路資源—包括網際網路存取在內—（如果您的無線網路已經連上網際網路）。您的無線網路範圍可能延伸到您家牆外，別人可以從街道存取，而您的鄰居也可以從他家存取您的網路。

列印網路設定頁

網路設定頁 會列出印表機的配置設定值，包括印表機的 IP 位址與 MAC 位址。

1 載入普通紙。

2 從印表機控制面板，導覽到：

🏠 > 設定 圖示 >  > 網路設定 >  > 列印網路設定頁 > 

進行無線設定時所需的資訊

若要針對無線列印來設定印表機，您需要瞭解下列資訊：

- 無線網路的名稱，又稱為 **SSID**（服務設置識別碼）
- 是否使用加密方式來保全您的網路
- 安全金鑰（WEP 金鑰或 WPA/WPA2 預先共用金鑰/通行詞組）
若要尋找無線網路的 WPA/WPA2 預先共用金鑰/通行詞組，請參閱存取點（無線路由器）隨附的說明文件、參閱存取點的相關網頁，或洽詢系統支援人員。

若存取點是使用 WEP 安全性，則 WEP 金鑰應該是：

- 必須恰好是 10 或 26 個十六進位字元
或
- 必須恰好是 5 或 13 個 ASCII 字元

若存取點是使用 WPA 或 WPA2 安全性，則 WPA/WPA2 預先共用金鑰/通行詞組應該是：

- 恰好是 64 個十六進位字元
或
- 8 到 63 個 ASCII 字元

請注意：

- 十六進位字元為 A-F、a-f 及 0-9。
- ASCII 字元是指英文字母、數字，以及鍵盤上找得到的各種符號。WPA/WPA2 預先共用金鑰/通行詞組中的 ASCII 字元須區分大小寫。

如果您的無線網路未使用安全功能，您就不會有安全金鑰。

請注意： 如果不知道您電腦所連接網路的 SSID，請啟動電腦網路配接卡的無線公用程式，尋找網路名稱。若找不到網路的 SSID 或安全性資訊，請參閱存取點隨附的說明文件，或聯繫您的系統支援人員。

進行進階無線設定時所需的資訊

進行進階無線設定時，「無線設定公用程式」不會偵測無線網路 SSID。手動配置無線印表機設定之前，必須先知道下列資訊：

無線模式

請檢查無線網路類型：

主從式 (Infrastructure)—無線網路上的所有裝置都可以透過存取點（無線路由器）來互相通訊。

對等式 (Ad Hoc)—網路裝置可直接互相通訊，不必使用集中安全性或存取點。對等式 (Ad Hoc) 模式可能只適用於特定印表機型號或作業系統。

請注意：建議使用主從式 (Infrastructure)，因為它的傳輸速度較快、安全選項較佳，而且比較容易配置。

網路名稱 (SSID)

這是以區別同一區域中不同網路的識別名稱。

頻道

依預設會選取**自動**，而且，若是採用主從式 (Infrastructure) 模式來配置網路，則無法變更此設定。

請注意：

- 若是採用對等式 (Ad Hoc) 模式來設定網路，請選取網路中其他裝置所要使用的頻道。對等式 (Ad Hoc) 網路上的所有裝置都必須使用相同頻道，才能互相通訊。
- 印表機一次只能在一個無線網路上進行通訊。在某個對等式 (Ad Hoc) 無線網路配置印表機，會使得該印表機無法在其他任何無線網路（無論是對等式 (Ad Hoc) 或主從式 (Infrastructure) 網路）上運作。

鑑別

判斷所使用的是主從式 (Infrastructure) 或對等式 (Ad Hoc) 設定，然後檢查對應的鑑別類型。

請注意：某些鑑別類型可能只適用於特定印表機型號或作業系統。

無線模式	鑑別類型
主從式 (Infrastructure)	<ul style="list-style-type: none"> • 開啓模式 • 共用模式 • WPA 家用型 • WPA2-家用型 • WPA2-企業型 • 802.1X- RADIUS
對等式 (Ad Hoc)	開啓模式

加密

檢查網路所使用的加密方法。

請注意：某些鑑別類型可能只適用於特定印表機型號或作業系統。

鑑別類型	加密方法
開啓模式	<ul style="list-style-type: none"> • None • WEP

鑑別類型	加密方法
共用模式	WEP
WPA 家用型	TKIP
WPA2-家用型	<ul style="list-style-type: none"> • TKIP • AES
WPA2-企業型	<ul style="list-style-type: none"> • TKIP • AES
802.1X- RADIUS	<ul style="list-style-type: none"> • None • WEP-動態金鑰 • WEP-靜態金鑰 • WPA-TKIP • WPA-AES

安裝無線網路印表機

在無線網路上安裝印表機之前，請先確認下列各項：

- 您的無線網路已設定完成，而且能正常運作。
- 您所使用的電腦已連接到印表機安裝所在的同一無線網路。

Windows 使用者適用

1 關閉所有開啓的軟體程式。

2 放入安裝軟體光碟。

若稍後並未出現安裝對話方塊，請手動啓動光碟：

- a 按一下  按鈕，或按一下**開始**，然後按一下**執行**。
- b 在「開始搜尋」或「執行」方框中，輸入 **D:\setup.exe**，此處的 **D** 是指您的光碟機或 DVD 光碟機代號。
- c 按下 **Enter** 鍵，或按一下**確定**。

3 遵循電腦螢幕上的指示。

請注意：當畫面提示您選取連線類型時，請選取**無線連線**。

Macintosh (英文版) 使用者適用

1 關閉所有開啓的應用程式。

2 放入安裝軟體光碟。

若稍後並未出現安裝對話框，請按一下桌面上的光碟圖像。

3 按兩下軟體安裝程式套件，然後遵循電腦螢幕上的指示。

請注意：當畫面提示您選取連線類型時，請選取 **Wireless connection (無線連線)**。

在其他電腦上安裝印表機

印表機在無線網路上完成設定後，網路上其他的電腦便可透過無線方式存取該印表機。不過，您還需要在每一部要存取該印表機的電腦上，安裝印表機驅動程式。您必須在每一部電腦上執行安裝軟體來安裝驅動程式，但不需要重新配置印表機。

Windows 使用者適用

- 1 關閉所有開啓的軟體程式。
- 2 放入安裝軟體光碟。
若稍後並未出現安裝對話方塊，請手動啓動光碟：
 - a 按一下 ，或按一下**開始**，然後按一下**執行**。
 - b 在「開始搜尋」或「執行」方框中，輸入 **D:\setup.exe**，此處的 **D** 是指您的光碟機或 DVD 光碟機代號。
 - c 按下**輸入**，或按一下**確定**。
- 3 請遵循電腦螢幕上的指示，在新電腦上安裝已配置的印表機。

Macintosh (英文版) 使用者適用

- 1 關閉所有開啓的應用程式。
- 2 放入安裝軟體光碟。
若稍後並未出現安裝對話框，請按一下桌面上的光碟圖像。
- 3 連按兩下軟體安裝程式套件。
- 4 選取 **My printer is already set up.I am installing it on a new computer** (我的印表機已經設定完成。我要將它安裝在新電腦上)。
- 5 按一下 **Continue** (繼續)，然遵循電腦螢幕上的指示，在新電腦上安裝已配置的印表機。

利用網路指示燈判斷印表機狀態

Wi-Fi 或乙太網路指示燈可顯示印表機的網路狀態。

請注意：

- 網路指示燈位於印表機控制面板上。印表機可能備有乙太網路和/或無線指示燈，視印表機型號而定。若要確認您的印表機是否具備乙太網路或無線功能，請參閱 *快速參考手冊*，或請聯繫您的系統支援人員。
- 印表機一次只能支援一個本端 (USB) 連線，以及一個網路連線 (乙太網路或無線)。您不可同時使用乙太網路和無線網路。

指示燈	印表機狀態
關	<ul style="list-style-type: none"> • 已關閉或開啓印表機電源。 • 印表機未連接到乙太網路或無線網路，而且處於「睡眠」模式。 • 印表機尚未配置為適用於乙太網路或無線網路。 • 印表機已配置為對等式 (Ad Hoc) 連線，但目前未和其他對等式 (Ad Hoc) 裝置通訊。

指示燈	印表機狀態
閃爍綠色	<ul style="list-style-type: none"> 印表機已針對「乙太網路」連線進行配置，但無法與網路建立連線。 印表機超出存取點（無線路由器）的範圍。 印表機正在嘗試與存取點進行通訊，但存取點可能已關閉電源或無法正常運作。 存取點已關閉電源，之後又重新開機，所以印表機正嘗試與網路建立連線。 印表機的無線設定可能不再有效。 查看印表機所使用的 SSID、WEP 金鑰或 WPA/WPA2 預先共用金鑰/通行詞組、安全性類型及 IP 位址是否仍然正確。
穩定綠色	<ul style="list-style-type: none"> 印表機已連接到乙太網路或無線網路，並已備妥，可供使用。 印表機是透過對等式連線連接至電腦或行動裝置。

無線安裝特殊指示

下列指示適用於北美地區以外使用無線寬頻 box（網路接收器）的客戶。以下是這類 box（網路接收器）的幾個範例：LiveBox、AliceBox、N9UF Box、FreeBox 及 Club Internet。

開始之前

- 確定您的 box（網路接收器）與無線相容，而且已啟動且能在無線網路上運作。如需有關如何配置 box（網路接收器），以便在無線下運作的其他資訊，請參閱 box（網路接收器）隨附的說明文件。
- 請確定已開啓 box（網路接收器）電源，而且已啟動電腦且連接到無線網路。

將印表機新增到無線網路

- 1 使用目前所提供的安裝指示，來設定您印表機的無線網路功能。

若看到提示要求您選取網路時，請暫停。

- 2 如果 box（網路接收器）背面設有關聯/註冊按鈕，請在選取網路前，先按下該按鈕。

請注意：按下關聯/註冊按鈕後，您有五分鐘的時間，完成印表機安裝程序。

- 3 返回電腦畫面。

在出現的無線網路清單中，選取您的網路，然後按下**繼續**。

若您的無線網路未顯示在清單上：

- a 連接到其他無線網路。

按一下**未列出的網路**。

- b 輸入您無線網路的詳細資料。

請注意：您可以從 box（網路接收器）的底部、box（網路接收器）隨附的說明文件，或是從 box（網路接收器）的網頁，取得 WEP、WPA 或 WPA2 金鑰。如果您變更了無線網路的金鑰，請使用您所建立的金鑰。

- 4 遵循電腦螢幕上的指示，來完成安裝程序。

指定靜態 IP 位址

大部分網路都會透過 DHCP 將 IP 位址自動指定給印表機。

- 1 完成無線或乙太網路設定，讓印表機可以從網路上的 DHCP 伺服器接收 DHCP 位址。
- 2 列印網路設定頁，以查看目前指定給印表機的 IP 位址。

3 開啓 Web 瀏覽器，然後在位址欄位中，輸入印表機 IP 位址。按下 **Enter** 鍵。

請注意：如果您使用 Proxy 伺服器，請暫時停用以便能正確地載入印表機網頁。

4 按一下 **配置 > TCP/IP > 設定靜態 IP 位址**。

5 在位址欄位中，輸入您要指定給印表機的 IP 位址，然後按一下 **提出**。

若要進行驗證，請在 Web 瀏覽器位址欄位中輸入靜態 IP 位址，然後按下 **Enter** 鍵。

如需其他資訊，請聯繫系統支援人員。

安裝後變更無線設定

若要變更印表機上的無線設定，例如：已配置的網路和安全金鑰，請執行以下各項：

Windows 使用者適用

- 1 按一下  按鈕或開始。
- 2 按一下 **所有程式**或**程式集**，然後從清單中選取印表機程式資料夾。
- 3 選取您的印表機，然後導覽至：
印表機首頁 > 設定 > 無線設定公用程式
- 4 遵循電腦螢幕上的指示。

Macintosh (英文版) 使用者適用

- 1 從 Finder 桌面中的 Applications (應用程式) 檔案夾，按兩下印表機檔案夾。
- 2 連接兩下 **Wireless Setup Assistant (無線設定輔助程式)**。
- 3 遵循電腦螢幕上的指示。

進階無線設定

將印表機新增到現有的對等式 (Ad Hoc) 無線網路

開始之前，請先確定：

- 無線網路配接卡已適當連接到電腦，並可正常運作。
- 有可用的對等式 (Ad Hoc) 無線網路可供印表機連接。如需有關建立對等式 (Ad Hoc) 無線網路的其他資訊，請參閱作業系統隨附的說明文件。

請注意：

- 建議您利用存取點設定您的無線網路。此網路設定稱為主從式 (Infrastructure) 網路。
- 若您的電腦備有 MyWi-Fi 或 Wi-Fi Direct，您可以建立無線印表機的直接連線。如需其他資訊，請參閱您電腦隨附的說明文件。
- 印表機一次只能在一個無線網路上進行通訊。在某個對等式 (Ad Hoc) 無線網路配置印表機，便會從先前配置印表機的其他任何對等式 (Ad Hoc) 或主從式 (Infrastructure) 無線網路中，移除該印表機。

Windows 使用者適用

- 1 按一下  按鈕或開始。
- 2 按一下所有程式或程式集，然後從清單中選取印表機程式資料夾。
- 3 選取您的印表機，然後導覽至：
印表機首頁 > 設定 > 無線設定公用程式
- 4 遵循電腦螢幕上的指示。

請注意：Windows Vista 電腦重新啟動後，必須重新連接到對等式 (Ad Hoc) 網路。

Macintosh (英文版) 使用者適用

- 1 從 Finder 桌面中的 Applications (應用程式) 檔案夾，按兩下印表機檔案夾。
- 2 連接兩下 **Wireless Setup Assistant (無線設定輔助程式)**。
- 3 遵循電腦螢幕上的指示。









手動配置 Wi-Fi Protected Setup 安全性程式

請注意：定無線存取點 (無線路由器) 已經過 Wi-Fi Protected Setup 安全性程式驗證。如需其他資訊，請參閱用戶手冊。

若您的印表機或裝置尚未進行無線連線配置，而且您想利用 WPS 來配置該印表機或裝置，請按下無線路由器上的 WPS 按鈕。請等待印表機控制面板顯示訊息，以便開始進行 WPS 配置。訊息出現之前，可能會有短暫的延遲。若 30 秒後仍未顯示任何訊息，請執行下列任一項：

使用按鈕配置 (PBC) 方式

- 1 從印表機控制面板，導覽到：

 > 設定 圖示 >  > 網路設定 >  > 802.11b/g/n 無線網路 >  > 網路連線設定 >  > 無線 >  > Wi-Fi Protected Setup 安全性程式 >  > WPS PBC 模式 > 

- 2 遵循印表機顯示幕上的指示。

使用個人識別碼 (網碼) 方式

- 1 從印表機控制面板，導覽到：

 > 設定 圖示 >  > 網路設定 >  > 802.11b/g/n 無線網路 >  > 網路連線設定 >  > 無線 >  > Wi-Fi Protected Setup 安全性程式 >  > WPS PIN 模式 > 

- 2 遵循印表機顯示幕上的指示。

配置安全性

簡式無線網路需要 WEP 金鑰或 WPA/WPA2 預先共用金鑰/通行詞組，或者，可能沒有任何安全設定。較進階的無線網路安全性可能要求一或多個憑證，以及一部鑑別伺服器。若網路需要憑證，但您沒有憑證，請填妥「無線設定公用程式」提供的憑證申請單，並遵循貴組織所規定的網路存取憑證申請程序。

以下是無線網路安全支援類型清單和這些類型的需求：

WEP

- WEP 金鑰（最多可能需要四個金鑰）
- 預設 WEP 傳輸金鑰（若配置的 WEP 金鑰多於一個，此設定可指定所要使用的金鑰）

WPA 個人版、WPA2 個人版或 WPA2 企業版

- 預先共用金鑰
- 加密（AES 或 TKIP）

EAP-MD5、MSCHAPv2 或 LEAP

- RADIUS 使用者名稱
- RADIUS 密碼

PEAP

- RADIUS 使用者名稱
- RADIUS 密碼
- CA 憑證

EAP-TLS

- RADIUS 使用者名稱
- CA 憑證
- 已簽章的憑證

EAP-TTLS

- 適當的內部鑑別
- RADIUS 使用者名稱
- RADIUS 密碼
- CA 憑證

配置 802.1X 鑑別

所要完成的資訊內容，視您選取的 802.1X 安全機制而有所不同。有些機制需要使用者名稱、密碼及（或）憑證。若您的網路包含多個使用不同鑑別模式的存取點，您可以選取與配置多個鑑別機制。

- 1 從「配置 802.1X 鑑別」對話方塊，選取一種鑑別機制。

若您已選取	執行此項
EAP-MD5、LEAP 或 MSCHAPv2	繼續執行下一個步驟。
PEAP 或 EAP-TTLS	按一下 安裝 CA 憑證 ，然後輸入 CA 憑證的路徑，或者按一下 瀏覽 ，來尋找憑證檔。
EAP-TLS	<ol style="list-style-type: none"> a 按一下安裝已簽章的憑證，然後輸入已簽章憑證的路徑，或者按一下瀏覽，來尋憑證檔。 b 按一下安裝 CA 憑證，然後輸入 CA 憑證的路徑，或者按一下瀏覽，來尋找憑證檔。

- 2 輸入鑑別伺服器所需的必備資訊。
- 3 按一下**確定**，然後遵循電腦螢幕上的指示。

在 USB、乙太網路與無線連線之間進行切換 (Windows 適用)

您可以視需要變更印表機的存取方式。下列程序假設您已針對某一種連線類型配置您的印表機，而且印表機驅動程式也已經安裝在電腦上。如果您在進行配置時遇到困難，請參閱疑難排解特定連線類型的相關主題。

請注意：印表機一次只能支援一個作用中的本端 (USB) 連線，以及一個作用中的網路連線 (乙太網路或無線)。您不可將印表機同時連接到乙太網路和無線網路。

以無線方式使用印表機

選取能描述您目前印表機存取方式的連線類型：

如果印表機目前設定為本端連接 (使用 USB 連線)

- 1 按一下  按鈕或開始。
- 2 按一下**所有程式**或**程式集**，然後從清單中選取印表機程式資料夾。
- 3 選取您的印表機，然後導覽至：
印表機首頁 > 設定 > 無線設定公用程式
- 4 遵循電腦螢幕上的指示。

請注意：進行無線配置期間，不需要移除連接印表機與電腦的 USB 電纜。

如果印表機目前設定為乙太網路

- 1 從印表機拔下乙太網路電纜。
- 2 將印表機放在靠近電腦的位置，而它是要用來配置使用無線印表機的電腦。
請注意：您要使用 USB 電纜，來連接印表機與電腦。請確定印表機位置須鄰近電腦，方便 USB 電纜連接到這兩個裝置。
- 3 按一下  按鈕或開始。
- 4 按一下**所有程式**或**程式集**，然後從清單中選取印表機程式資料夾。
- 5 選取您的印表機，然後導覽至：
印表機首頁 > 設定 > 無線設定公用程式
- 6 遵循電腦螢幕上的指示。

本端方式使用印表機 (USB)

選取能描述您目前印表機存取方式的連線類型：

如果印表機目前設定為乙太網路

- 1 將 USB 電纜連接到電腦和印表機。
- 2 等待 Windows 找到驅動程式，並完成印表機設定程序。
- 3 選取 USB 印表機：請參閱第 96 頁的「選取印表機」。

如果印表機目前設定為無線連線

- 1 將 USB 電纜連接到電腦和印表機。
- 2 等待 Windows 找到驅動程式，並完成印表機設定程序。

3 選取 USB 印表機：請參閱第 96 頁的「選取印表機」。

請注意：您可以透過乙太網路或無線連線，繼續使用印表機。

在乙太網路使用印表機

選取能描述您目前印表機存取方式的連線類型：

如果印表機目前設定為無線連線

- 1 將乙太網路電纜插到印表機，並插到切換器上的可用連接埠或牆上插座。
- 2 請稍候，讓乙太網路網路印表機伺服器開始作用，並從網路取得 IP 位址。
- 3 選取網路印表機。請參閱第 96 頁的「選取印表機」。

請注意：當連接到乙太網路時，無線印表機伺服器處於停用狀態。

如果印表機目前設定為本端連接（使用 USB 連線）

- 1 將乙太網路電纜插到印表機，並插到切換器上的可用連接埠或牆上插座。
- 2 將軟體與安裝光碟放入您要用來配置印表機的電腦。
- 3 請遵循電腦螢幕上的指示，在乙太網路上配置印表機。
- 4 選取網路印表機。請參閱第 96 頁的「選取印表機」。

請注意：您需要 USB 電纜，以完成配置。

選取印表機

- 1 開啓印表機資料夾。
 - a 按一下  按鈕或開始。
 - b 在「開始搜尋」或「執行」方框中，輸入 `control printers`。
 - c 按下 **Enter** 鍵，或按一下**確定**。
- 2 用滑鼠右鍵按一下您要使用的印表機（網路或 USB）。
- 3 從功能表中，選取**設成預設的印表機**。
- 4 關閉「印表機」或「印表機和傳真」視窗。

在 USB、乙太網路與無線連線之間進行切換（Macintosh 適用）

您可以視需要變更印表機的存取方式。下列程序假設您已針對某一種連線類型配置您的印表機，而且驅動程式也已經安裝在電腦上。如果您在進行配置時遇到困難，請參閱疑難排解特定連線類型的相關主題。

請注意：印表機一次只能支援一個作用中的本端連線 (USB)，以及一個作用中的網路連線（乙太網路或無線）。您不可將印表機同時連接到乙太網路和無線網路。

以無線方式使用印表機

選取能描述您目前印表機存取方式的連線類型：

如果印表機目前設定為本端連接（使用 USB 連線）

- 1 關閉所有開啓的應用程式。
- 2 放入安裝軟體光碟。
若稍後並未出現安裝對話框，請按一下桌面上的光碟圖像。
- 3 按兩下 **Dell Extras（Dell 附加程式） > Dell Setup Assistant（Dell 設定輔助程式）**。
- 4 遵循電腦螢幕上的指示。

請注意：進行無線配置期間，不需要移除連接印表機與電腦的 USB 電纜。

如果印表機目前設定為乙太網路

- 1 從印表機拔下乙太網路電纜。
- 2 將印表機放在靠近電腦的位置，而它是要用來配置使用無線印表機的電腦。
請注意：您要使用 USB 電纜，來連接印表機與電腦。請確定印表機位置須鄰近電腦，方便 USB 電纜連接到這兩個裝置。
- 3 關閉所有開啓的應用程式。
- 4 放入安裝軟體光碟。
若稍後並未出現安裝對話框，請按一下桌面上的光碟圖像。
- 5 按兩下 **Dell Extras（Dell 附加程式） > Dell Setup Assistant（Dell 設定輔助程式）**。
- 6 遵循電腦螢幕上的指示。
- 7 隨即建立第二個列印佇列。如果您不想切換回透過乙太網路連線存取印表機，請移除乙太網路佇列。

本端方式使用印表機 (USB)

選取能描述您目前印表機存取方式的連線類型：

如果印表機目前設定為乙太網路

- 1 將 USB 電纜的正方形端點妥善插入印表機的背部。
- 2 將 USB 電纜的矩形端點妥善插入電腦的 USB 連接埠。
- 3 加入印表機。請參閱第 98 頁的「加入印表機」。
- 4 隨即建立第二個列印佇列。如果您不想切換回透過乙太網路連線存取印表機，請移除乙太網路佇列。

如果印表機目前設定為無線連線

- 1 將 USB 電纜連接到電腦和印表機。
- 2 加入印表機。請參閱第 98 頁的「加入印表機」。
- 3 隨即建立第二個列印佇列。如果您不想切換回透過無線連線存取印表機，請移除無線佇列。

在乙太網路使用印表機

選取能描述您目前印表機存取方式的連線類型：

如果印表機目前設定為無線連線

- 1 將乙太網路電纜插到印表機，並插到切換器上的可用連接埠或牆上插座。
- 2 請稍候，讓乙太網路配置卡開始作用，並從網路取得 IP 位址。
- 3 加入印表機。請參閱第 98 頁的「加入印表機」。
- 4 隨即建立第二個列印佇列。若您不想切換回透過無線網路存取印表機，請移除無線佇列。

如果印表機目前設定為本端連接（使用 USB 連線）

- 1 將乙太網路電纜插到印表機，並插到切換器上的可用連接埠或牆上插座。
- 2 將安裝軟體光碟放入您要用來配置印表機的電腦。
- 3 遵循電腦螢幕上的指示。
請注意：您需要 USB 電纜，以完成配置。

加入印表機

在 Mac OS X 10.5 版或更新的版本（英文版）中

- 1 從 Apple 功能表，導覽到：
System Preferences（系統喜好設定） > Print & Fax（列印與傳真）
- 2 按一下 **+**。
- 3 按一下 **Default（預設值）** 或 **Default Browser（預設瀏覽器）** 標籤，然後選取您的印表機。
- 4 按一下 **Add（新增）**。

在 Mac OS X 10.4 版或較早的版本中（英文版）

- 1 從 Finder，選擇 **Utilities（公用程式）**
- 2 按兩下 **Printer Setup Utility（印表機設定公用程式）** 或 **Print Center（列印中心）**。
- 3 從 Printer List（印表機清單）對話方塊，選擇您要使用的印表機，然後按一下 **Add（新增）**。
- 4 從 Printer Browser（印表機瀏覽器），選取您的印表機，然後按一下 **Add（新增）**。

在 Windows 環境中共用印表機

- 1 備妥電腦以共用印表機：
 - a 啟動「檔案及列印分享」功能，以便透過「網路上的芳鄰」，存取列印到印表機的所有電腦。如需啟動「檔案及列印分享」的相關指示，請參閱 Windows 說明文件。
 - b 在要列印到印表機的所有電腦上，安裝印表機軟體。
- 2 識別印表機：
 - a 在連接到印表機的電腦上，開啓印表機資料夾：
 - 1 按一下  按鈕，或按一下 **開始**，然後按一下 **執行**。
 - 2 在「開始搜尋」或「執行」方框中，輸入 **control printers**。
 - 3 按下 **Enter** 鍵，或按一下 **確定**。
 - b 以滑鼠右鍵按一下印表機的名稱。
 - c 按下 **共用或印表機內容**。

- d 從「共用」標籤，選取**共用這個印表機**或**設定共用為**：
 - e 指定群組名稱，然後按一下**確定**。
- 3 從遠端電腦尋找印表機：
- 請注意：**遠端電腦是指未連接到印表機的電腦。
- a 開啓印表機資料夾：
 - 1 按一下  按鈕，或按一下**開始**，然後按一下**執行**。
 - 2 在「開始搜尋」或「執行」方框中，輸入 **control printers**。
 - 3 按下 **Enter** 鍵，或按一下**確定**。
 - b 以滑鼠右鍵按一下印表機的名稱。
 - c 按一下**內容**或**印表機內容**。
 - d 按一下**連接埠** > **新增連接埠** > **本端連接埠** > **新連接埠**。
 - e 輸入由伺服器名稱和...指定的印表機識別名稱所組成的通用命名規則 (UNC) 連接埠名稱第 98 頁的步驟 2。名稱的格式應該為：**\\伺服器\印表機**。
 - f 按一下**確定**。
 - g 在「印表機連接埠」對話方塊上，按一下**關閉**。
 - h 確定已在「連接埠」標籤上選取新連接埠，然後按一下**套用**。
 - i 按一下**確定**。

在 Macintosh 環境中分享印表機（僅提供英文版印表機產品）

- 1 從 Finder 桌面，選擇 **Help (說明) > Mac Help (Mac 說明)**。
- 2 在 Search (尋找) 欄位中，輸入 **sharing the printer on a network** (在網路上共享此印表機)，然後按下 **return** 鍵。
- 3 請只選取下列其中一項：
 - **Sharing your printer with Mac OS X users** (與 Mac OS X 使用者共享您的印表機) — 可讓網路上採用 Mac OS X 10.4 版或更新版本的其他 Macintosh 電腦，使用連接至您 Macintosh 電腦的任何印表機。
 - **Sharing your printer with Windows users** (與 Windows 使用者共享您的印表機) — 可讓網路上的 Windows 電腦使用連接至您 Macintosh 電腦的任何印表機。
- 4 遵循電腦螢幕上的指示。

請注意：Windows 使用者應該會看到 Windows 說明文件，以取得關於新增網路印表機（連接到 Macintosh 電腦）的資訊。

網路功能常見問題集

什麼是 Wi-Fi Protected Setup 安全性程式？

Wi-Fi Protected Setup 安全性程式 (WPS) 是一種簡單且安全的配置，您不必瞭解 Wi-Fi 技術，一樣可以建立無線家用網路及啓動網路安全性。您不必再配置網路裝置的網路名稱 (SSID) 及 WEP 金鑰或 WPA 通行詞組。

請注意： WPS 只支援透過存取點（無線路由器）進行通訊的網路。

本印機支援下列無線網路連接方式：

- **個人識別碼**（密碼）—印表機上的密碼輸入在存取點的無線設定中。
- **按鈕配置 (PBC)**—印表機和存取點上的按鈕都必須按下一段特定時間。

尋找任何這類的識別標記，以檢查您的存取點是否通過 **WPS** 驗證：



您可在存取點的旁邊、背面或上方，尋找這些 **WPS** 標誌。

如需有關存取無線設定及判斷存取點 **WPS** 功能的其他資訊，請參閱存取點隨附說明文件，或請聯絡您的系統支援人員。

要在何處尋找我的 **WEP** 金鑰或 **WPA/WPA2** 預先共用金鑰/通行詞組？

- 請聯繫系統支援服務人員。
 - 網路設定人員通常都有保留 **WEP** 金鑰或 **WPA/WPA2** 預先共用金鑰/通行詞組。
 - 若您的無線網路是由您的**網際網路服務供應商 (ISP)** 設定，您可能可以在該 **ISP** 提供的說明文件中找到相關資訊。
- 請參閱您的無線存取點（無線路由器）隨附的說明文件。
若您的存取點使用的是預設值，您可以在說明文件中尋找該資訊。
- 檢視存取點上的安全性設定。
 - 1** 開啓 **Web** 瀏覽器，然後在位址欄位中，輸入存取點的 **IP** 位址。按下 **Enter** 鍵。

請注意：

- 若要取得存取點的 **IP** 位址，請參閱存取點隨附的說明文件，或請聯繫您的系統支援人員。
- 如果您使用 **Proxy** 伺服器，請暫時停用以便能正確地載入網頁。

- 2** 當螢幕出現提示時，請輸入存取點的使用者名稱和密碼。

請注意：**WEP** 金鑰或 **WPA/WPA2** 預先共用金鑰/通行詞組與存取點的密碼並不相同。該密碼可讓您存取存取點的設定。**WEP** 金鑰或 **WPA/WPA2** 預先共用金鑰/通行詞組可讓印表機與電腦加入您的無線網路。

- 3** 尋找 **WEP** 金鑰或 **WPA/WPA2** 預先共用金鑰/通行詞組。

什麼是 **SSID**？

A 服務設置識別碼 (SSID) 是無線網路識別名稱。網路上的所有裝置必須知道無線網路的 **SSID**，否則將無法互相通訊。通常，無線網路會群組發送 **SSID**，以允許範圍內的無線裝置連上自己。有時候會基於安全考量，不進行群組發送 **SSID**。

若無線網路的 **SSID** 未進行群組發送，就無法自動偵測到它，而且不會顯示在可用的無線網路清單中。在這種情況下，您必須手動輸入網路資訊。

SSID 最多可以有 **32** 個英數字元。英數字元是英文字母（**A** 到 **Z**）和數字（**0** 到 **9**）字元的組合。

要在何處尋找我的 SSID ？

- 檢視存取點（無線路由器）上的設定。
大部分的存取點均有內建 Web 伺服器，可透過使用 Web 瀏覽器來加以存取。
- 請檢查電腦，查看是否有程式隨同無線網路配接卡一起安裝。
許多網路配接卡提供軟體應用程式，可讓您檢視電腦的無線設定，包括 SSID 在內。

如果使用上述方法仍然找不到 SSID，請聯繫系統支援人員。

什麼是網路？

網路是指一組透過電纜或無線連線連接在一起進行通訊的裝置，例如：電腦、印表機、乙太網路集線器、存取點及路由器。網路可以是有線、無線，或設計為兼具有線和無線裝置。

如何找出我的網路所使用的安全類型？

- 請聯繫系統支援服務人員。
網路設定人員通常都有保留您的無線資訊。
- 請參閱您的無線存取點（無線路由器）隨附的說明文件。
- 檢查您用來存取無線網路的密碼字元。
若未使用密碼，請選擇**無或不採用安全性**。

字元	安全性類型
必須恰好是 10 或 26 個十六進位字元 或 必須恰好是 5 或 13 個 ASCII 字元	WEP
恰好是 64 個十六進位字元 或 8 到 63 個 ASCII 字元	WPA 或 WPA2

請注意：

- 十六進位字元為 A-F、a-f 及 0-9。
- ASCII 字元是指英文字母、數字，以及鍵盤上找得到的各種符號。WPA/WPA2 預先共用金鑰/通行詞組中的 ASCII 字元須區分大小寫。
- 檢視存取點上的安全性設定。
1 使用 Web 瀏覽器。在位址欄位中輸入存取點的 IP 位址，然後按下 **Enter** 鍵。

請注意：

- 若要取得存取點的 IP 位址，請參閱存取點隨附的說明文件，或請聯繫您的系統支援人員。
- 如果您使用 Proxy 伺服器，請暫時停用以便能正確地載入網頁。

- 2** 當螢幕出現提示時，請輸入存取點的使用者名稱和密碼。

請注意：WEP 金鑰或 WPA/WPA2 預先共用金鑰/通行詞組與存取點的密碼並不相同。該密碼可讓您存取存取點的設定。WEP 金鑰或 WPA/WPA2 預先共用金鑰/通行詞組可讓印表機與電腦加入您的無線網路。

- 3** 尋找 WEP 金鑰或 WPA/WPA2 預先共用金鑰/通行詞組。

如何配置家用網路？

要讓桌上型電腦、筆記型電腦和印表機在網路上彼此通訊，您必須以電纜連接這些裝置，而且（或者）這些裝置必須內建或安裝了無線網路印表機伺服器。

您可以利用各種不同方式來設定網路。以下顯示四個一般範例。

請注意：下圖中的印表機，表示已內建內接式列印伺服器，可進行網路通訊的印表機。

無線網路範例

方案 1：在具有網際網路存取能力的網路上混合有線和無線連線

- 所有電腦和印表機都透過具有乙太網路和無線功能的路由器連接到網路。
- 有些電腦與印表機以無線方式連接到路由器，另外有些裝置則透過有線連線來連接。
- 透過 DSL 或纜線數據機，將網路連接到網際網路。

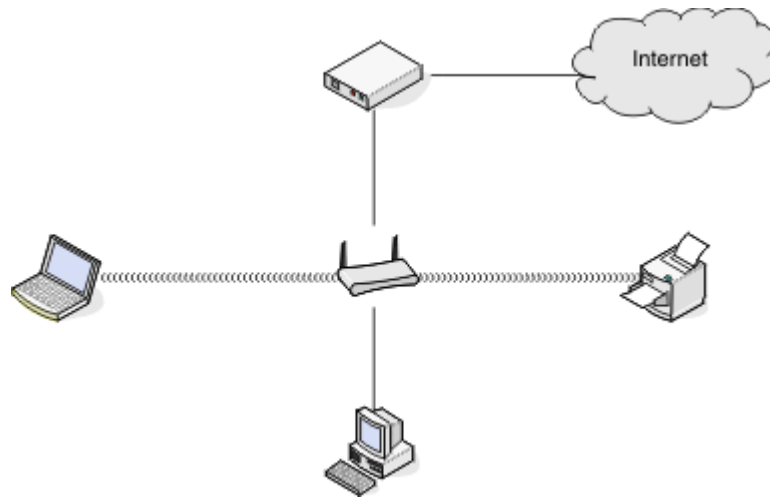

方案 2：具有網際網路存取能力的無線網路

- 所有的電腦與印表機使用無線存取點或無線路由器連接到網路。
- 無線存取點是透過 DSL 或電纜數據機，將網路連接到網際網路。

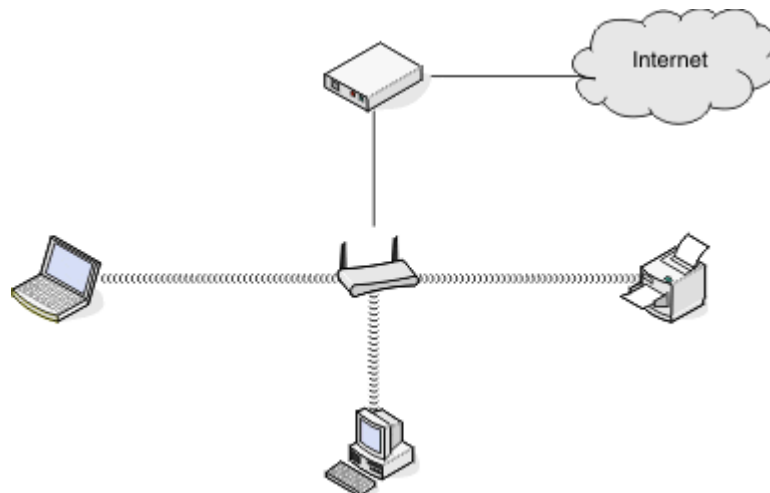

方案 3：沒有網際網路存取能力的無線網路

- 電腦與印表機使用無線存取點連接到網路。
- 網路未連接到網際網路。

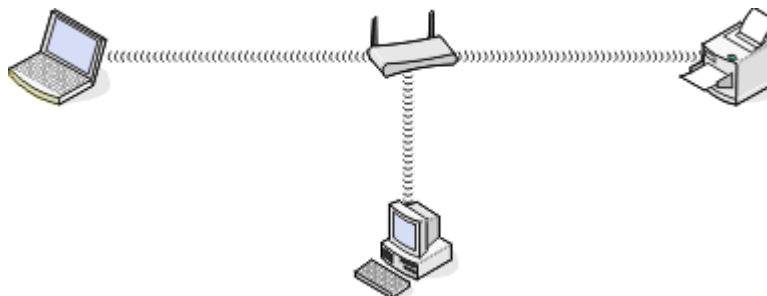

方案 4：電腦以無線方式連接到沒有網際網路存取能力的印表機

- 電腦直接連接到印表機，不透過無線路由器。
- 這項設定稱為對等式 (Ad Hoc) 網路。
- 網路未連接到網際網路。

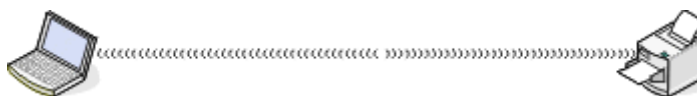

請注意：大部分的電腦一次只能連接到一個無線網路。如果您透過無線連線來存取網際網路，則當您連接到對等式 (Ad Hoc) 網路時，您將失去網際網路存取能力。

什麼是 USB 電纜？

通用序列匯流排 (USB) 電纜的主要用途，是將 USB 裝置連接到主電腦。一般主電腦包括電腦和視訊遊戲主控台。透過 USB 連接埠和電纜，就可以連接電腦週邊裝置，例如：滑鼠裝置、鍵盤、數位相機、印表機、個人媒體播放器、快閃儲存碟及外接式硬碟。就這些裝置中的許多裝置而言，USB 已成為標準連線方法。

為何需要 USB 電纜？

當您在無線網路上設定印表機時，您必須利用 USB 電纜，將印表機暫時連接到電腦。此暫時連線可用來設定印表機的無線設定。

請注意：透過 Wi-Fi Protected Setup 安全性程式連接到無線網路時，不必使用 USB 電纜。

如何連接 USB 電纜？

USB 電纜必須連接到電腦上的 USB 連接埠和印表機背部的正方形接頭。此連線可讓您針對網路或本端 (USB) 安裝來配置印表機。

電腦上與印表機上的 USB 連接埠會分別加上  標示。

請注意：在未出現提示之前，請勿連接 USB 電纜。

- 1 若貼紙遮住了印表機背部的 USB 連接埠，請務必將它撕下。



- 2 將 USB 電纜的正方形端點妥善插入印表機背部。



- 3 將 USB 電纜的矩形端點妥善插入電腦的 USB 連接埠。

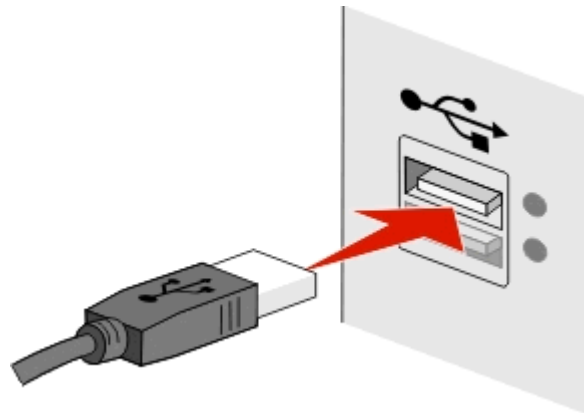

- 4 遵循電腦螢幕上的指示。

主從式 (Infrastructure) 與對等式 (Ad Hoc) 網路的作業方式有何差異？

無線網路可以下列兩種模式之一操作：主從式 (Infrastructure) 或對等式 (Ad Hoc)。

在主從式 (Infrastructure) 模式中，無線網路上的所有裝置都可以透過存取點（無線路由器）來互相通訊。

在對等式 (Ad Hoc) 模式中，備有無線網路印表機伺服器的電腦可以直接與備有無線列印伺服器的印表機進行通訊。

	主從式 (Infrastructure)	對等式 (Ad Hoc)
特性		
通訊	透過存取點	直接與其他裝置通訊
安全性	更多安全性選項	WEP 或不採用安全性
範圍	取決於存取點範圍和數目	受限於網路上個別裝置的範圍
速度	通常比較快	通常比較慢
所有裝置的需求		
每個裝置都必須使用唯一的 IP 位址	是	是
模式設定為	主從式 (Infrastructure) 模式	對等式 (Ad Hoc) 模式
相同的 SSID	是，包括存取點	是
相同的頻道	是，包括存取點	是

建議您使用安裝軟體光碟，來設定主從式 (Infrastructure) 模式的網路。主從式 (Infrastructure) 模式具有下列特性：

- 可提高網路安全性
- 可增加可靠性
- 可提昇效能
- 可簡化設定程序

尋找信號強度







此信號強度會告訴您，電腦從網路接收的無線信號有多強。信號品質不佳可能會在配置期間影響連線。

檢查電腦連線

- 1 從電腦系統匣，按一下對應至管理無線網路配接卡之軟體的無線圖示。
- 2 檢查信號品質。

檢查印表機連線

- 從印表機，列印網路設定頁。
在「無線」區段中，尋找品質。
- 從印表機控制面板檢視信號強度。
導覽至：

 > 設定 >  > 網路設定 >  > 無線 802.11 b/g/n >  > 網路連線設定 >  > 無線 >  > 檢視信號品質 > 

若要改善信號品質，請消除干擾來源，或將無線裝置移到較靠近存取點（無線路由器）的位置。

我如何改善無線信號強度？

無線信號品質不良是無線印表機網路通信失敗的常見原因。如果信號太弱、太過扭曲或受物件阻礙，信號便無法在存取點（無線路由器）和印表機之間傳遞資訊。

如果您覺得存取點與印表機間的信號強度發生問題，請嘗試以下一種或多種方法：

請注意：

- 下列解決方案適用於主從式 (Infrastructure) 網路。如果您使用對等式 (Ad Hoc) 網路，請在解決方案建議您調整存取點時，才調整電腦。
- 對等式 (Ad Hoc) 網路的有效範圍小於主從式 (Infrastructure) 網路。如果通訊發生問題，請嘗試將印表機移到更靠近電腦的地點。

檢查無線信號品質

若要判斷印表機是否能從存取點接收到很強的信號，請列印網路設定頁。「品質」欄位會指出印表機所接收到的無線信號之相對強度。信號強度可能會出現斷續終止的情況，而且，即使信號品質很高，仍有可能在特定情況下終止。若信號品質顯示為好或佳，則可能是其他因素造成問題。

如需其他關於列印網路設定頁的資訊，請參閱 *用戶手冊*

移動印表機讓它更靠近存取點

如果印表機距離存取點太遠，印表機便無法透過網路與其他裝置通訊。對大部分的室內無線網路而言，存取點與印表機間的有效距離上限大約是 100 英尺（30 公尺）。根據網路的佈局和存取點的限制，有效距離有可能加長或縮短。

移除存取點與印表機之間的障礙

無線存取點所發送的無線信號可以穿透大部分的物件。大部分的牆壁、地板、傢俱和其他物件都不會阻礙無線信號。不過，還是有某些材質可能因密度太高而導致信號無法穿透，例如：含有金屬和混凝土的物件。請重新佈置您的印表機和存取點，讓信號不致因這類物件而受到阻礙。

移除干擾來源

其他類型的無線電射頻也可能對網路的無線信號造成問題，因而斷斷續續對列印造成不良影響。

- 可能的話，請關閉潛在的干擾來源。
- 藉由無線網路進行列印時，請勿使用微波爐、無線電話（但不是指手機）、嬰幼兒監視器、絕大部分的廚房電器用品、無線監視設備，或內含馬達的任何設備。
- 如果鄰近還有其他無線網路正在運作，請變更存取點上的無線頻道。
- 請勿將您的存取點設於印表機或其他電子裝置上。這類裝置也可能會干擾無線信號。

請佈置網路來降低信號吸收的干擾

即使無線信號能穿透物件，多少還是會有衰減的情形。如果信號須穿透太多物件，信號強度就可能大幅衰減。所有的物件在無線信號通過時都會吸收部分信號，而且某些特定物件類型的吸收量可能會大到造成通訊上的問題。將您的存取點儘可能放置在房間的高處，以避免信號吸收的干擾。

我要如何確定我的電腦與印表機均連接到相同的無線網路？

若印表機與電腦不在相同的無線網路上，您就無法進行無線列印。如果電腦已經和無線網路連線的話，印表機的 SSID 必須與電腦的 SSID 相符。

Windows 使用者適用

1 取得電腦所連接網路的 SSID：

- a 在 Web 瀏覽器的位址欄位中輸入存取點（無線路由器）的 IP 位址。

如果您不知道存取點的 IP 位址：

- 1 按一下  按鈕，或按一下**開始**，然後按一下**執行**。
- 2 在「開始搜尋」或「執行」方框中，輸入 **cmd**。
- 3 按下 **Enter** 鍵，或按一下**確定**。
- 4 請輸入 **ipconfig**，然後按下 **Enter** 鍵。檢查「無線網路連線」區段：
 - 「預設的通訊閘」項目通常是存取點。
 - IP 位址由四組數字組成，並以英文句點分隔各組數字，例如：**192.168.2.134**。

- b 當畫面出現提示時，請輸入路由器的使用者名稱和密碼。

- c 按一下**確定**。

- d 在「無線設定」區中尋找 SSID。

- e 請記下 SSID。

請注意：請確定所抄寫的內容完全正確，包括任何字母的大小寫。

2 取得印表機所連接網路的 SSID：

- a 從印表機，列印網路設定頁。
- b 在「無線」區中，尋找 **SSID**。

3 比對電腦與印表機的 SSID。

如果兩個 SSID 相同，表示電腦與印表機連接到相同的無線網路。

如果 SSID 不相同，請重新執行公用程式，在電腦所使用的無線網路上設定印表機。

使用 AirPort 基本站台的 Macintosh 使用者適用（英文版）

在 Mac OS X 10.5 版或更新的版本（英文版）中

1 從 Apple 功能表，導覽到：

System Preferences（系統喜好設定）> **Network**（網路）> **AirPort**

這時，Network Name（網路名稱）選單中會出現電腦所連接之網路的 SSID。

2 請記下 SSID。

在 Mac OS X 10.4 版或較早的版本中（英文版）

1 從 Finder，導覽到：

Applications（應用程式）> **Internet Connect**（網際網路連線）> **AirPort**

這時，Network（網路）選單中會顯示電腦所連接網路的 SSID。

2 請記下 SSID。

使用存取點的 Macintosh 使用者適用（英文版）

1 在 Web 瀏覽器的網址欄位中，輸入存取點的 IP 位址，然後繼續步驟 2。

若不知道存取點的 IP 位址，請執行下列各項：

a 從 Apple 功能表，導覽到：

System Preferences（系統喜好設定） > Network（網路） > AirPort

b 按一下 **Advanced（進階）** 或 **Configure（配置）**。

c 按一下 **TCP/IP**。

Router（路由器）項目通常是存取點。

2 出現提示時，請輸入您的使用者名稱和密碼，然後按一下 **OK（好）**。

3 在「無線設定」區中尋找 SSID。

4 請將 SSID、安全性類型，以及 WEP 金鑰/WPA 通行詞組（若有顯示的話）用筆寫下來。

請注意：

- 請確定所抄寫的網路資訊完全正確，包括英文字母的大小寫。
- 請將 SSID 和 WEP 金鑰 或 WPA 通行詞組存放在安全的地方，以備日後參考之用。

我可以同時在 USB 和網路連線上使用我的印表機嗎？

是，印表機必須同時支援 USB 及網路連線。您可利用下列方式配置印表機：

- 本端連接（使用 USB 電纜連接到電腦）
- 無線網路
- 同時採用無線網路和本端連接

什麼是 MAC 位址？

媒體存取控制 (MAC) 位址是關聯於網路設備硬體的一個 48 位元識別碼。MAC 位址又稱為實體位址，因為它是連接到裝置的硬體（而非軟體）。MAC 位址以下列格式顯示為十六進位數字：01-23-45-67-89-AB。

雖然網路裝置的 MAC 位址可以變更，但通常都不這麼做。因此，MAC 位址都被視為永久位址。IP 位址很容易變更，因此，利用 MAC 位址來識別網路上的特定裝置，是一種比較可靠的方法。

具有安全功能的路由器，可用來過濾網路上的 MAC 位址。此方式可讓受管理裝置清單（依其 MAC 位址予以識別）存取網路，並防止從不要的裝置進行存取。若您的網路使用 MAC 位址過濾功能，請務必將印表機的 MAC 位址新增至獲准裝置清單。

我如何找到 MAC 位址？

網路裝置具有唯一硬體識別碼，用以區別該等裝置與網路上的其他裝置。這稱為 MAC（媒體存取控制）位址。其他裝置有時會使用一種稱為「通用管理位址」（UAA）的 MAC 位址類型。

在網路上安裝印表機時，請確定要選取已備有正確 MAC 位址的印表機。

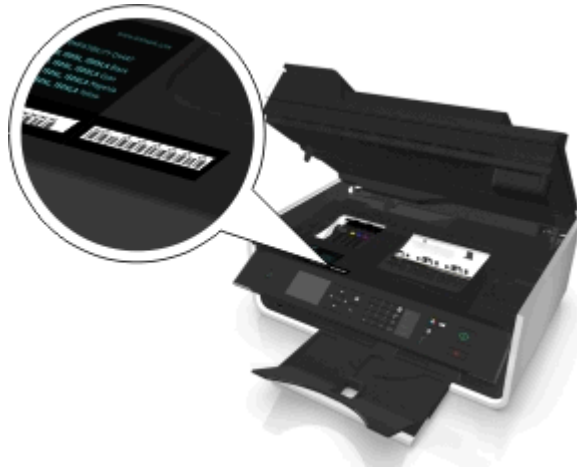

內接式列印伺服器的 MAC 位址是一串英文字母和數字。



請注意：

- 您可以在存取點（無線路由器）上設定一份 MAC 位址清單，只允許 MAC 位址相符的裝置在網路上運作。這稱為 **MAC 過濾功能 (MAC filtering)**。若是在存取點中啟動了 MAC 過濾功能，而您想要將印表機新增到網路，這時就必須將印表機的 MAC 位址納入 MAC 過濾程式清單中。
- 若是使用 AirPort 基本站台，則 MAC 位址可能稱為 **AirPort ID**，而且可能透過「**MAC 位址存取控制**」來存取 **MAC 位址過濾功能**。

什麼是 IP 位址？

IP 位址是 IP 網路上的裝置（例如：無線印表機、電腦或存取點（無線路由器））所使用的唯一號碼，用以找到對方並互相進行通訊。IP 網路上的裝置必須備有唯一且有效的 IP 位址，才能夠互相進行通訊。唯一 IP 位址是指相同網路上的任意兩個裝置，都不會有相同的 IP 位址。

IP 位址是由一組以小黑點（英文句點）隔開的四個號碼組成。**123,123,123,123** 就是 IP 位址的一個範例。

什麼是 TCP/IP？

當電腦、印表機及其他裝置能夠透過電纜或無線信號互相傳送資料時，網路才能夠運作。此資料傳輸得以進行的原因，是因為有數組資料傳輸規則，這些規則稱為 **通訊協定**。您可以將通訊協定當做一種語言來看，它設有一些規則，以允許參與者可以有效地互相通訊。

不同的網路類型使用不同的通訊協定，但最多人採用的通訊協定則是 **傳輸控制通訊協定/網際網路通訊協定 (TCP/IP)**。TCP/IP 可讓您透過網際網路，以及大部分的公司網路和家用網路，來傳送資料。

在採用 TCP/IP 的網路上，每個裝置都必須備有 IP 位址。IP 位址其實就是採用數字格式的唯一電腦名稱，這些名稱可讓您用來透過網路傳輸資料。IP 位址可讓 TCP/IP 確認網路上各種不同裝置所提出的資料要求與資料接收。

如何找出 IP 位址？

Windows 使用者適用

- 1 按一下  按鈕，或按一下**開始**，然後按一下**執行**。
- 2 在「開始搜尋」或「執行」方框中，輸入 **cmd**。
- 3 按下 **Enter** 鍵，或按一下**確定**。
- 4 請輸入 **ipconfig**，然後按下 **Enter** 鍵。







IP 位址由四組數字組成，並以英文句點分隔各組數字，例如：192.168.0.100。

Macintosh（英文版）使用者適用

- 1 從 Apple 功能表，導覽到：
About This Mac（關於此 Mac）> **More Info**（其它資訊）
- 2 從 Contents（內容）面板，選擇 **Network**（網路）。
- 3 若是透過無線網路進行連線，請從 **Active Services**（啓用服務）列表中選擇 **AirPort**。

尋找印表機 IP 位址

- 從印表機，列印網路設定頁。
在 TCP/IP 區中，尋找 **Address**（位址）。
- 檢視印表機設定
從印表機控制面板，導覽到：

 > 設定 >  > 網路設定 >  > 無線 802.11 b/g/n >  > 網路連線設定 >  > TCP/IP >  > IP 位址 > 

如何指定 IP 位址？

IP 位址可透過網路使用 DHCP 自動加以指定。在電腦上設定印表機後，電腦會透過網路將所有的列印工作傳送到使用此位址的印表機。

如果不是自動指定 IP 位址，會在您從可用清單中選取印表機後，於無線設定時，要求您手動輸入一個位址和其他網路資訊。

什麼是金鑰索引？

存取點（無線路由器）最多可以配置四個 WEP 金鑰。不過，網路上一次只使用一個金鑰。這些金鑰會加以編號，而金鑰的編號就成為該金鑰的索引。若存取點上配置了多個 WEP 金鑰，無線網路上的所有裝置均須配置為使用同一個金鑰索引。

針對印表機選取的金鑰索引，必須與您要用於存取點的金鑰索引相同。

「導引式」和「進階」設定有什麼差異？

「導引式」設定適用於下列情況：

- 印表機和電腦在相同的無線網路上通訊。
- 您希望 Wireless Setup Utility 自動偵測網路。

- 您要利用 *Wi-Fi Protected Setup (WPS)* 安全性程式，將印表機連接到無線網路。

「進階」設定適用於下列情況：

- 印表機和安裝用電腦不在相同的無線網路上，或是電腦不具備無線存取的功能。
- 無線網路需要憑證。
- 企業層級安全性運用於無線網路。
- 您知道網路 **SSID** 和安全資訊，並想在單一螢幕上輸入該資訊。
- 將要為印表機配置遠端網路。
- 您知道您的網路資訊，而且想要快速輸入該資訊。
- 您想要為印表機配置使用 **802.1X** 鑑別的無線網路。

維護印表機

維護墨水匣

除了以下您可以執行的作業外，若您的印表機已插入有正常接地的可用電源插座，它會執行自動維護週期性作業。印表機會暫停「睡眠」模式；若印表機電源關閉，則會暫時開機。

檢查墨水存量

使用印表機控制面板

從印表機控制面板，導覽到：

🏠 > 安裝 >  > 維護 >  > 檢查墨水存量 > 

使用印表機軟體

Windows 使用者適用



- 1 按一下  按鈕或開始。
- 2 按一下 **所有程式**或**程式集**，然後從清單中選取印表機程式資料夾。
- 3 導覽至：
印表機首頁 > 選取您的印表機 > 維護標籤 > 耗材狀態

Macintosh (英文版) 使用者適用

- 1 從 Apple 功能表，導覽到：
System Preferences (系統喜好設定) > **Print & Fax (列印及傳真)** > 選取您的印表機
- 2 按一下 **Options & Supplies (選購品與耗材)** 或 **Print Queue (列印佇列)**。
- 3 按一下 **Supply Levels (耗材存量)**。

校正列印頭

若列印影像上的字元或線條出現鋸齒狀或波浪狀，這時您可能需要校正列印頭。

- 1 載入普通紙。
- 2 從印表機控制面板，導覽到：
🏠 > 安裝 >  > 維護 >  > 校正印表機 > 

隨即列印校正頁。

請注意：請在列印完成後，才取出校正頁。

如果您校正墨水匣的目的是要改善列印品質，請重新列印您的文件。若列印品質沒有改善，請清潔列印頭噴墨嘴。

清潔列印頭噴墨嘴

如果已長時間未使用您的印表機，您可能需要清潔列印頭噴墨嘴來改善列印品質。將您的印表機固定連接至適當接地的可用插座，讓印表機執行自動維護週期性作業。

請注意：

- 清潔列印頭噴墨嘴會用到墨水，請在必要時才進行清潔。
- 徹底清潔需要用到較多的墨水，請先嘗試使用「清潔列印頭」選項，以節省墨水。
- 若墨水存量太少，您必須先更換墨水匣，才能清潔列印頭噴墨嘴。

1 載入紙張。

2 從印表機控制面板，導覽到：

 > 安裝 >  > 維護 > 

3 按下上箭頭或下箭頭按鈕，捲至**清潔列印頭**或**深層清潔列印頭**，然後按下  按鈕。
隨即印出清潔頁。

清潔印表機外部

1 確定已關閉印表機電源，並從牆上插座拔下電源線。



請當心—有觸電的危險：要避免清潔印表機外部時發生觸電的風險，請從牆上插座拔下電源線，並
中斷印表機的所有電纜連線，然後才繼續作業。

2 從印表機取出所有的紙張。

3 將一塊乾淨、沒有線頭的布用水沾濕。

警告—潛在損害：請勿使用居家清掃用具或清潔劑，因為它們可能會損壞印表機的表面塗層。

4 您只需擦拭印表機的表面，並確定要拭掉累積在出紙托盤上所有的殘留墨水。

警告—潛在損害：使用濕布清潔印表機內部可能會損壞您的印表機。

5 開始進行新的列印工作之前，請確定印表機是乾燥的。

清潔掃描器玻璃面板

當列印頁面出現垂直條紋或掃描器玻璃面板相關組件上出現痕跡或污漬時，請清潔掃描器玻璃面板和其他相關組件。

- 1 將一塊乾淨、沒有線頭的布用水沾濕。
- 2 將掃描器玻璃面板和其他相關組件輕輕的擦拭乾淨。

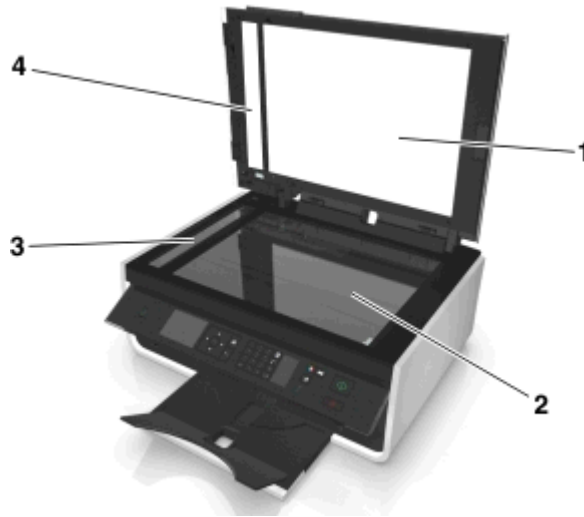

1	背面材質
2	掃描器玻璃面板
3	自動送件器掃描器玻璃面板
4	自動送件器按壓板

請注意：請先確定文件上的墨水或修正液已經完全乾了，才將文件放在掃描器玻璃面板上。

將印表機移到另一位置

將印表機移動至其他位置時，請遵循以下注意事項：

- 確定印表機已關閉電源，而且已經從印表機中斷所有電纜的連線。
- 用來移動印表機的推車，必須備有一個足以支撐印表機整個底部面積的表面。
- 確定出紙托盤已放回印表機內。
- 確定印表機控制面板位於它的垂直位置。

按下印表機控制面板下方的門門，將它釋放，然後將面板推回它的運輸位置。



- 請讓印表機保持直立狀態，以免墨水漏出。
- 請避免出現用力搖晃的動作。

疑難排解

執行疑難排解之前

您可以利用此核對清單，來解決大部分的印表機問題：

- 請確定電源線已插入印表機以及有正常接地的可用插座。
- 請確定已開啓印表機電源。
- 請確定印表機已確實地連接至電腦、列印伺服器或網路存取點。
- 檢查印表機，看看有沒有錯誤訊息，然後解決所有的錯誤。
- 檢查夾紙訊息，然後清除所有的夾紙。
- 檢查墨水匣，然後安裝新墨水匣（必要的話）。
- 請先關閉印表機電源，等待 10 秒鐘，然後再重新開啓印表機電源。

請注意：確定印表機不處於「睡眠」模式。按住  按鈕三秒鐘，即可關閉印表機電源。

若疑難排解未能解決您的問題

請造訪本公司網站，網址為：<http://support.dell.com> 來尋找以下各項：

- 現場線上客戶支援
- 用於尋求電話客戶支援的聯絡電話號碼
- 韌體和軟體更新項目

安裝上的疑難排解

- 第 116 頁的「顯示幕上出現不適用的語言」
- 第 117 頁的「軟體未安裝」
- 第 117 頁的「列印工作無法列印，或找不到列印工作的頁面」
- 第 118 頁的「印表機印出空白頁」
- 第 119 頁的「印表機忙碌中或沒有回應」
- 第 119 頁的「無法刪除列印佇列中的文件」
- 第 120 頁的「無法透過 USB 列印」

顯示幕上出現不適用的語言

若「執行疑難排解之前」核對清單無法解決問題，請嘗試下列一項或多項：

利用印表機功能表變更語言

1 從印表機控制面板，導覽到：

 > 安裝 >  > 裝置設定 >  > 語言 > 

2 按上箭頭或下箭頭按鈕來捲動至您要的語言，然後按 。

- 3 若要確認設定，請按左箭頭或右箭頭按鈕來捲動至**是**，然後按 。

軟體未安裝

如果您在安裝時碰到問題，或者，當您傳送列印工作時，印表機資料夾中的清單並未顯示您的印表機，或是將該印表機當做印表機選項，這時您可以嘗試先解除安裝該軟體，然後再重新安裝。

重新安裝軟體之前，請先執行以下各項：

確定您的電腦符合最低系統需求

安裝軟體之前，請先暫時關閉 Windows 中的安全性程式

檢查 USB 連線

- 1 檢查 USB 電纜是否有任何明顯損壞情形。若電纜有損壞的情形，請使用新電纜。
- 2 將 USB 電纜的正方形端點妥善插入印表機的背部。
- 3 將 USB 電纜的矩形端點妥善插入電腦的 USB 連接埠。
USB 連接埠已標示為 .

請注意：若問題持續發生，請改用印表機上的其他 USB 連接埠。您可能連接到有瑕疵的連接埠。

重新連接印表機電源供應器

- 1 關閉印表機電源。
請注意：確定印表機不處於「睡眠」模式。按住  按鈕三秒鐘，以關閉印表機。
- 2 從牆上插座拔下電源線，然後從電源供應器拉出電源線。
- 3 一分鐘之後，將電源線重新連接到電源供應器，再將電源線插入牆上插座。
- 4 開啓印表機電源。

列印工作無法列印，或找不到列印工作的頁面

若「執行疑難排解之前」核對清單無法解決問題，請嘗試下列一項或多項：

確認已正確插入墨水匣

- 1 開啓印表機電源，然後打開印表機。
- 2 確定已正確裝入墨水匣。
墨水匣應該發出**喀嚓聲**，穩固地卡入顏色相符的列印頭插槽。
- 3 關上印表機。

先從「列印」對話方塊選取您的印表機，再傳送列印工作

請注意：此解決方案只適用於 Macintosh 使用者

- 1 開啓文件後，請選擇 **File (檔案) > Print (列印)**。
- 2 從印表機蹦現功能表，選擇您的印表機，然後按一下 **Print (列印)**。
如果「印表機清單」中沒有您的印表機，請選擇 **Add Printer (新增印表機)**。從 **Default (預設)** 標籤中的印表機清單，選取您的印表機，然後按一下 **Add (新增)**。
如果清單中沒有您的印表機，請嘗試以下任一項：
 - 若是 **USB** 連線的印表機，請先移除 **USB** 電纜，然後重新連接。
 - 若是無線連接的印表機，請參閱「無線」疑難排解一節。

確定列印工作未處於暫停狀態

確定您的印表機已設為預設的印表機

重新連接印表機電源供應器

- 1 關閉印表機電源。
請注意：確定印表機不處於「睡眠」模式。按住  按鈕三秒鐘，即可關閉印表機電源。
- 2 從牆上插座拔下電源線，然後從電源供應器拉出電源線。
- 3 一分鐘之後，將電源線重新連接到電源供應器，再將電源線插入牆上插座。
- 4 開啓印表機電源。

移除連接至您印表機的 **USB** 電纜，然後重新接上

檢查 **USB** 連線

- 1 檢查 **USB** 電纜是否有任何明顯損壞情形。若電纜有損壞的情形，請使用新電纜。
- 2 將 **USB** 電纜的正方形端點妥善插入印表機的背部。
- 3 將 **USB** 電纜的矩形端點妥善插入電腦的 **USB** 連接埠。
USB 連接埠已標示為 。

請注意：若問題持續發生，請改用印表機上的其他 **USB** 連接埠。您可能連接到有瑕疵的連接埠。

移除印表機軟體，然後重新安裝

印表機印出空白頁

空白頁的產生可能是因為墨水匣安裝錯誤的緣故。

重新安裝墨水匣並且深層清潔和校正列印頭

- 1 要重新安裝墨水匣，請參閱第 15 頁的「更換墨水匣」以取得其他資訊。
如果墨水匣似乎不太吻合，請確認列印頭位在正確的位置上，然後再重試安裝墨水匣。
- 2 載入未加任何標記的普通紙。

3 從印表機控制面板，導覽到：

🏠 > 安裝 >  > 維護 > 

4 按上箭頭或下箭頭來捲動至**深層清潔列印頭**，然後按。
隨即印出清潔頁。

5 載入未加任何標記的普通紙。

6 從「維護」功能表畫面中，請按上箭頭或下箭頭來捲動至**校正印表機**，然後按。
隨即列印校正頁。

請注意：請勿移除校正頁，直到列印完成。

印表機忙碌中或沒有回應

若「執行疑難排解之前」核對清單無法解決問題，請嘗試下列一項或多項：

確定印表機不處於「睡眠」模式

如果電源指示燈緩慢地交替亮起或熄滅，表示印表機處於「睡眠」模式。按下即可喚醒印表機。

若印表機仍未脫離「睡眠」模式，請重置電源：

- 1 從牆上插座拔除電源線，然後等待 10 秒鐘。
- 2 將電源線插入牆上插座，然後開啓印表機電源。

若此問題持續存在，請查看本公司網站，看看有沒有您的印表機軟體或韌體更新項目。

重新連接印表機電源供應器

- 1 關閉印表機電源。

請注意：確定印表機不處於「睡眠」模式。按住  按鈕。三秒鐘，以關閉印表機。

- 2 從牆上插座拔下電源線，然後從電源供應器拉出電源線。
- 3 一分鐘之後，將電源線重新連接到電源供應器，再將電源線插入牆上插座。
- 4 開啓印表機電源。

無法刪除列印佇列中的文件

若有工作停滯在列印佇列中，因無法刪除而不能列印其他工作，則表示電腦與印表機可能無法通訊。

重新啓動電腦，然後重試

移除連接至您印表機的 **USB** 電纜，然後重新接上

無法透過 USB 列印

若「執行疑難排解之前」核對清單無法解決問題，請嘗試下列一項或多項：

檢查 USB 連線

- 1 檢查 USB 電纜是否有任何明顯損壞情形。若電纜有損壞的情形，請使用新電纜。
- 2 將 USB 電纜的正方形端點妥善插入印表機的背部。
- 3 將 USB 電纜的矩形端點妥善插入電腦的 USB 連接埠。
USB 連接埠已標示為 。

請注意：若問題持續發生，請改用印表機上的其他 USB 連接埠。您可能連接到有瑕疵的連接埠。

確定 USB 連接埠已在 WINDOWS 中啟動



- 1 按一下  按鈕，或按一下**開始**，然後按一下**執行**。
- 2 在「開始搜尋」或「執行」方框中，輸入 `devmgmt.msc`。
- 3 按下 **Enter** 鍵，或按一下**確定**。
隨即開啓「裝置管理員」。
- 4 按一下「通用序列匯流排控制器」旁邊的加號 (+)。
如果列出了 USB Host Controller 和 USB Root Hub，就會啟動 USB 連接埠。
如需其他資訊，請參閱電腦說明文件。

移除印表機軟體，然後重新安裝

瞭解印表機訊息

校正問題

嘗試以下任一項：

- 檢查墨水匣。
 - 1 打開印表機，然後移除墨水匣再重新安裝。
 - 2 載入未加任何標記的普通 A4 或 Letter 尺寸的紙張。
印表機會讀取已用紙張上的任何標記，這可能會導致重新出現校正錯誤訊息。
 - 3 關上印表機。
 - 4 視印表機機型而定，碰觸 **OK**（**確定**）或按  以重試。
- 按  來清除訊息。

無法逐份列印工作

請嘗試以下任一種或多種方式：

- 按 **OK** 繼續列印先前儲存在印表機記憶體中的頁面，然後依序進行剩下的列印工作。
- 按 **⊗** 以取消現行列印工作。

變更為 [尺寸] 紙張

請嘗試以下任一種或多種方式：

- 將正確的紙張尺寸載入紙張托架，然後按 **OK** 以繼續列印。
- 按 **⊗** 可取消目前的工作。

變更為 [尺寸] [類型] 紙張

請嘗試以下任一種或多種方式：

- 將正確的紙張尺寸和紙張類型載入紙張托架，然後按 **OK** 以繼續列印。
- 按 **⊗** 可取消目前的工作。

關閉印表機

已開啓印表機電源。關閉印表機電源以清除訊息。



傳真記憶體已滿

降低傳真解析度或減少傳真的頁數。請根據您的印表機型號，觸控 **OK (確定)** 或按下 **確定**，來清除訊息。

請注意： 此動作會從印表機記憶體刪除傳真工作。

墨水匣錯誤



本印表機無法鑑別一或多個已安裝的墨水匣。請嘗試以下任一種或多種方式：

- 按 **⊗** 可取消目前的工作。
- 適當安裝指定墨水匣。

- 關閉印表機，接著等候 10 秒，然後再開啓印表機。
請注意：確定印表機不處於「睡眠」模式。按住  按鈕三秒鐘，即可關閉印表機電源。
- 請參閱*使用手冊*以取得其他資訊。



墨水匣遺失

請嘗試以下任一種或多種方式：

- 安裝遺失的指定墨水匣。
- 重新插入指定墨水匣。
- 按  或  來清除訊息。
- 請參閱*使用手冊*中的可支援墨水匣清單。



不支援的墨水匣

請嘗試以下任一種或多種方式：

- 請將無法辨識的墨水匣換成您印表機支援的墨水匣。
- 按  或  來清除訊息。
- 請參閱*使用手冊*中的可支援墨水匣清單。



墨水不足

您可能需要盡快更換指定墨水匣。請嘗試以下任一種或多種方式：

- 按  或  來清除訊息並繼續列印。
請注意：未更換指定墨水匣前，您有可能無法繼續列印（視印表機設定而定）。
- 請參閱*使用手冊*中的可支援墨水匣清單。



載入 [尺寸] 紙張

請嘗試以下任一種或多種方式：

- 將正確的紙張尺寸載入紙張托架，然後按  以繼續列印。
- 按  可取消目前的工作。

載入 [尺寸] [類型] 紙張

請嘗試以下任一種或多種方式：

- 將正確的紙張尺寸和紙張類型載入紙張托架，然後按  以繼續列印。
- 按  可取消目前的工作。

記憶體裝置錯誤

請嘗試以下任一種或多種方式：

- 取出記憶體裝置，然後重新插入卡槽或 USB 連接埠。
- 觸碰 **OK（確定）** 或按  來清除訊息。

網路 [x] 軟體錯誤

[x] 是網路連線編號。

請嘗試以下任一種或多種方式：

- 按 **OK** 來清除訊息。
- 關閉印表機電源，然後再開啓以重置印表機。

印表機記憶體已滿

請嘗試以下任一種或多種方式：

- 依照您的印表機型號，觸控 **OK**（確定）或按下 **OK** 來清除訊息，然後重試列印。
- 從電腦調整印表機設定，來降低列印工作的品質，然後重試列印。

列印頭無法移動

請嘗試以下任一種或多種方式：

- 請打開印表機，移除列印頭的任何阻礙物，然後關上印表機。
- 按 **OK** 來清除訊息。

列印頭錯誤

先取出列印頭，然後再重新裝入

警告—潛在損害：請勿徒手觸摸墨水匣接點，以避免損壞及列印品質問題。

- 1 打開印表機，然後扳起卡榫。

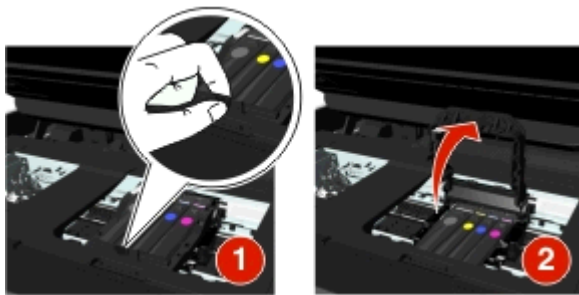

- 2 取出列印頭。



3 請用一塊乾淨、沒有線頭的布擦拭列印頭接點，以及列印頭台架內的接點。

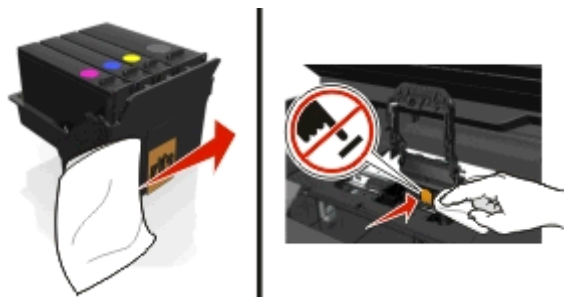

4 重新插入列印頭，然後關閉卡榫，直到發出喀嚓一聲卡入定位。

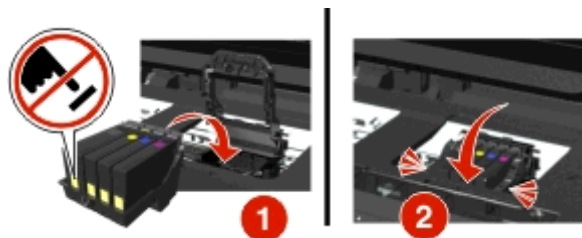

5 關上印表機。

請注意：如果取出然後重新裝入列印頭無法解決錯誤，請關閉印表機然後再開啓。如果還是有問題，請聯繫客戶支援。

找不到列印頭

請嘗試以下任一種或多種方式：

- 安裝列印頭。
 - 1 打開印表機，然後扳起台架卡榫。

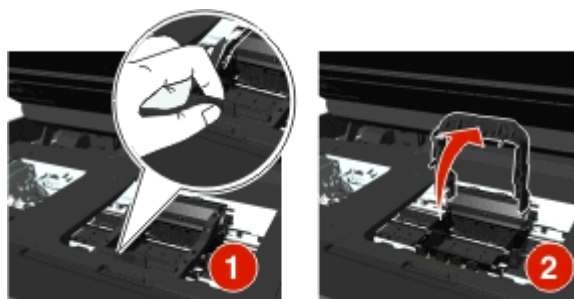

2 插入列印頭，然後關閉卡榫，直到發出喀嚓一聲卡入定位。

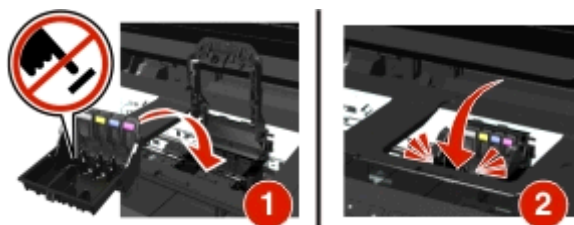

請注意：確定已將墨水匣安裝到列印頭中。如需其他資訊，請參閱用戶手冊中的「更換墨水匣」。

3 關上印表機。

- 按  來清除訊息。
- 若已安裝列印頭後仍出現該訊息，請參閱 *用戶手冊* 中的「列印頭錯誤」。

不支援的列印頭

請嘗試以下任一種或多種方式：

- 關閉印表機的電源，然後重新開啓電源。
- 安裝支援的列印頭。

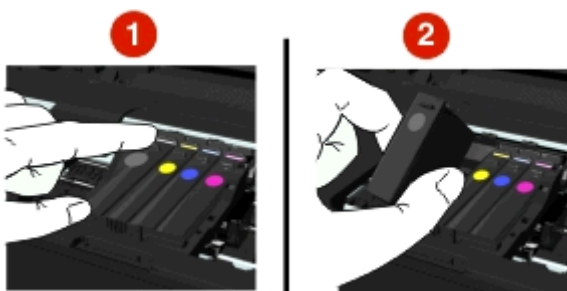
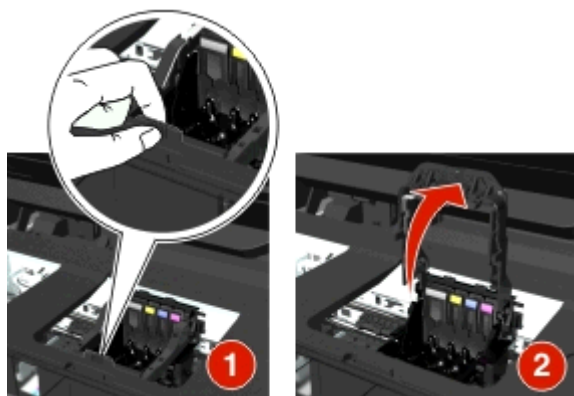
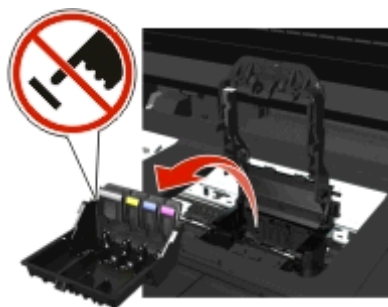
1 打開印表機。**2 按下釋放彈片，然後取出墨水匣。****3 扳起台架卡榫。****4 取出不支援的列印頭。**

- 5 插入支援的列印頭，然後關閉卡榫，*直到發出喀嚓* 一聲卡入定位。

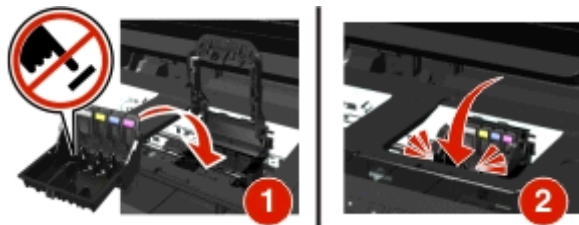

請注意：確定已將墨水匣安裝到列印頭中。如需其他資訊，請參閱*用戶手冊*中的「更換墨水匣」。

- 6 關上印表機。

列印頭警告

開啓印表機電源超過二小時後仍找到一或多個墨水匣。

清潔或深層清潔列印頭，即可原復列印品質。

隨即印出清潔頁。

請注意：

- 清潔列印頭噴墨嘴會用到墨水，請在必要時才進行清潔。
- 徹底清潔需要用到較多的墨水，請先嘗試使用「清潔列印頭」選項，以節省墨水。
- 若墨水存量太少，您必須先更換墨水匣，才能清潔列印頭噴墨嘴。
- 請參閱*使用手冊*以取得清潔列印頭噴墨嘴的其他資訊。

更換墨水匣

請嘗試以下任一種或多種方式：

- 更換為印表機可支援的另一個墨水匣。
- 按 **OK** 來清除訊息。
- 請參閱*使用手冊*中的可支援墨水匣清單。

掃描文件太長

掃描工作超過頁數上限。按 **X** 來清除訊息，並取消目前的掃描工作。

掃描器停用

請嘗試以下任一種或多種方式：

- 從印表機檢查印表機軟體設定或「管理」設定，以啓動掃描器。
如需其他資訊，請聯絡客戶支援。
- 按 **OK** 來清除訊息。

短紙張

請嘗試以下任一種或多種方式：

- 觸控 **OK**（確定）或按下 **OK** 按鈕（視您的印表機型號而定）。
- 請確定已正確設定紙張尺寸
- 將正確尺寸的紙張載入送紙匣或紙張托架。
- 檢查紙張導引夾，然後確定紙張已正確載入送紙匣或紙張托架。
- 取消目前的列印工作。

標準網路軟體錯誤

請嘗試以下任一種或多種方式：

- 按 **OK** 來清除訊息。
- 關閉印表機電源，然後再開啓以重置印表機。

無法恢復的掃描錯誤

請嘗試以下任一種或多種方式：

- 重新啓動印表機。
- 更新印表機韌體。如需其他資訊，請造訪 <http://support.dell.com>。

USB 裝置不獲支援

請移除無法辨識的 USB 裝置，然後將它換成支援的裝置。

USB 集線器不獲支援

移除無法辨識的 USB 集線器。

夾紙和送紙錯誤疑難排解

- 第 127 頁的「印表機中發生夾紙」
- 第 129 頁的「紙張托架中發生夾紙」
- 第 130 頁的「雙面列印裝置中發生夾紙」
- 第 131 頁的「自動送件器中發生夾紙（僅限特定機種）」
- 第 134 頁的「紙張或特殊列印材質送紙錯誤」

印表機中發生夾紙

請注意：印表機的內部組件很容易受損。清除夾紙時，請盡量不要觸摸這些組件。

檢查夾紙清除區

1 抬起掃描器組件。



2 取出夾紙清除區。

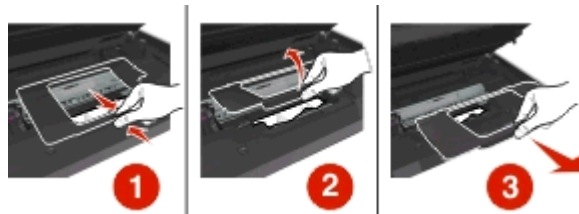

請注意：

- 捏住卡榫，掀起夾紙清除區的蓋子。
- 請確定列印頭已移到側邊並避開夾紙。

3 從兩側確實地抓住紙張，然後緩緩地拉出。

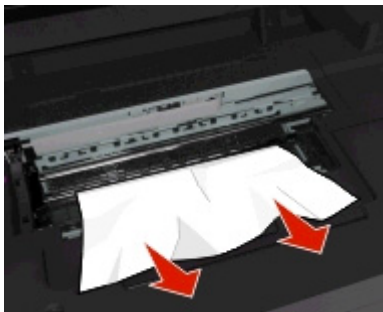

請注意：請確定已將所有的紙張碎片移除。

- 4 重新裝上夾紙清除蓋，直到*直到發出喀嚓*一聲卡入定位。

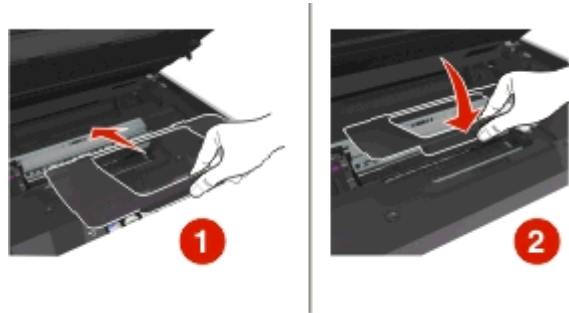

- 5 關上印表機。
- 6 視您的印表機機型而定，觸碰 **OK**（確定）或按 **OK**。

出紙匣卡紙

- 1 抓緊紙張，然後輕輕將紙張拉出。



請注意：請確定移除了所有的紙張碎片。

- 2 視您的印表機機型而定，請觸碰 **OK**（確定）或按 **OK**。

紙張托架中發生夾紙

請注意：印表機的內部組件很容易受損。清除夾紙時，請盡量不要觸摸這些組件。

- 1 移除紙張托架。



- 2 抓緊紙張，然後輕輕將紙張拉出。



請注意：請確定已將所有的紙張碎片移除。

- 3 重新安裝紙張托架，直到發出喀嚓一聲卡入定位。

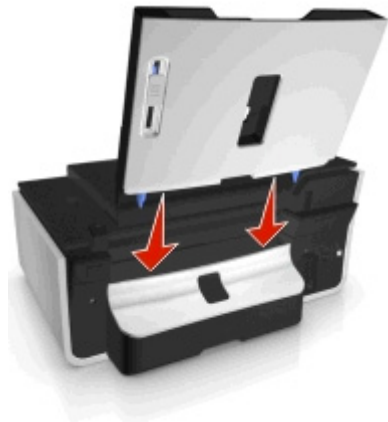

- 4 視您的印表機機型而定，觸碰 **OK**（確定）或按 **OK**。

雙面列印裝置中發生夾紙

請注意：印表機的內部組件很容易受損。清除夾紙時，請盡量不要觸摸這些組件。

- 1 將雙面列印裝置的卡榫往下壓，然後將雙面列印裝置取出。



- 2 抓緊紙張，然後輕輕將紙張拉出。



請注意：請小心移除紙張，不要把紙張撕破了。

- 3 重新插入雙面列印裝置，*直到發出喀嚓* 卡入定位，以清除訊息。



- 4 必要時，請根據您的印表機型號，來觸控 **OK** (確定) 或按下 **OK**。

自動送件器中發生夾紙（僅限特定機種）

請注意：印表機的內部組件很容易受損。清除夾紙時，請盡量不要觸摸這些組件。

檢查自動送件器

1 按自動送件器按鈕，然後開啓自動送件器的蓋子。

方案 1

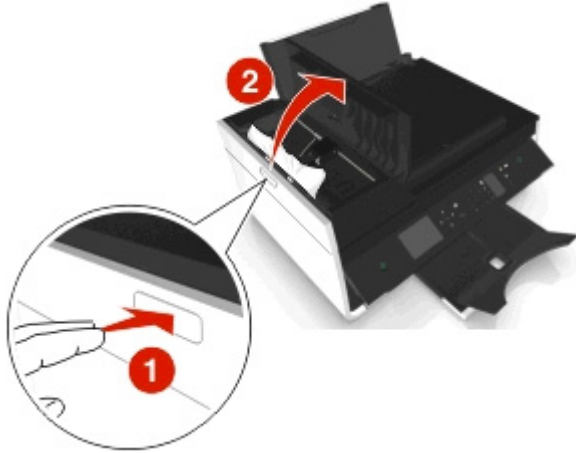

方案 2

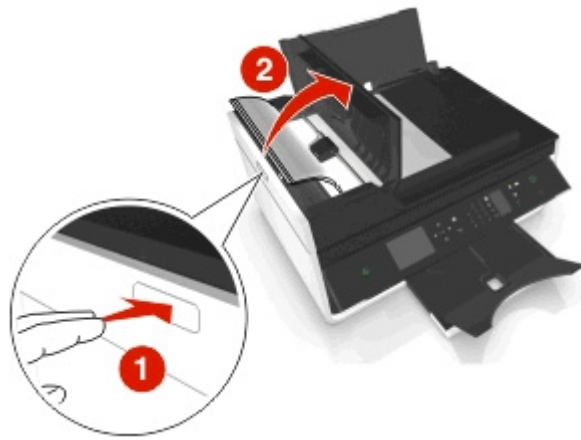

2 從兩側確實地抓住紙張，然後緩緩地拉出。

方案 1

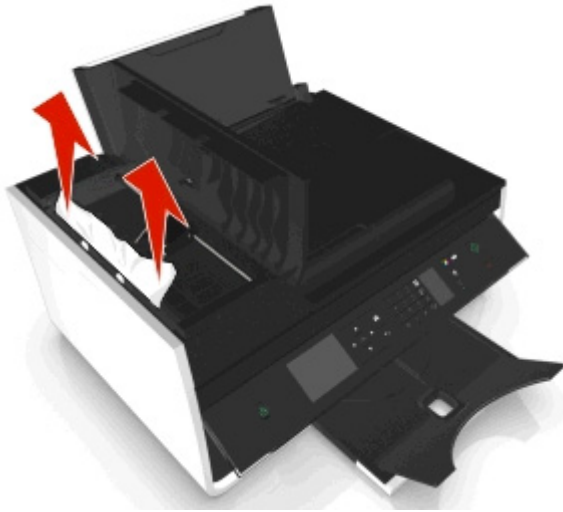

方案 2



請注意：請確定已將所有的紙張碎片移除。

3 關上「自動送件器」外蓋。

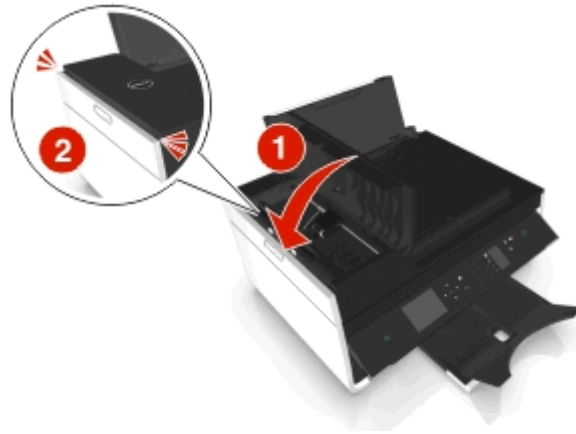

4 視您的印表機機型而定，觸碰 **OK**（確定）或按 **OK**。

檢查自動送件器紙匣的下方

1 移除自動送件器紙匣。

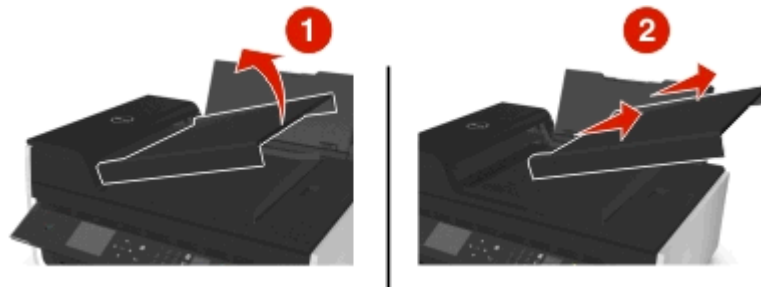

2 從兩側確實地抓住紙張，然後緩緩地拉出。



請注意：請確定已將所有的紙張碎片移除。

3 重新裝上自動送件器紙匣，直到**嗒**一聲卡入定位。

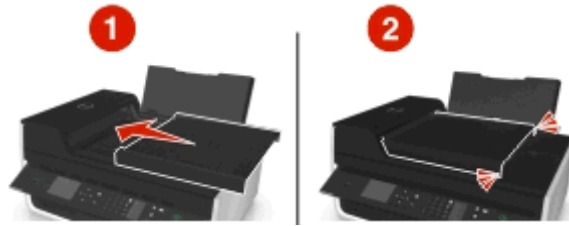

4 視您的印表機機型而定，觸碰 **OK**（確定）或按 **OK**。

紙張或特殊列印材質送紙錯誤

如果紙張或特殊列印材質發生送紙錯誤、歪斜、一次送入多張紙或黏在一起等情形，以下是可行的解決方案。請嘗試以下任一種或多種方式：

檢查紙張狀況

請只使用新的、沒有皺褶的紙張。

檢查紙張的載入

- 將較少量的紙張載入印表機。
- 載入紙張，載入時列印面朝上。（若您不確定哪一面是列印面，請參閱紙張所隨附的說明。）
- 檢查紙張或特殊材質的載入指示。

每一頁列印後隨即取出

配合所載入紙張的大小，來調整紙張導引夾

列印疑難排解

- 第 134 頁的「頁面邊緣品質不良」
- 第 135 頁的「列印影像上出現條紋或線條」
- 第 136 頁的「列印速度緩慢」
- 第 136 頁的「列印時電腦速度變慢」

頁面邊緣品質不良

若「執行疑難排解之前」核對清單無法解決問題，請嘗試下列一項或多項：

檢查最小的列印設定

除非您使用無邊界列印功能，否則列印時請使用以下最小列印邊距設定：

- 左邊距與右邊距：
 - 6.35 公釐（0.25 英吋）-- 針對 **Letter** 尺寸的紙張
 - 3.37 公釐（0.133 英吋）（除 **Letter** 以外的所有紙張尺寸）

- 上邊距：1.7 公釐 (0.067 英吋)
- 下邊距：12.7 公釐 (0.5 英吋)

選取無邊界列印功能

Windows 使用者適用

- 1 開啓相片後，請按一下 **檔案 > 列印**。
- 2 按一下 **內容**，**喜好設定**，**選項**，或者**設定圖示**。
- 3 導覽至：
紙張/輸出處理 標籤 > 選取無邊界設定 > 確定
- 4 按一下**列印**。

Macintosh (英文版) 使用者適用

- 1 開啓相片後，請選取 **File (檔案) > Page Setup (設定頁面)**。
- 2 從 **Format for (格式)** 彈出式選單，選擇印表機。
- 3 從 **Paper Size (紙張尺寸)** 彈出式選單，選擇其名稱中有「(Borderless)」(無邊界)的紙張尺寸。
例如，若載入 4 x 6 相紙，請選取 **US 4 x 6 in (Borderless) (美國 4 x 6 英吋 - 無邊界)**。
- 4 按一下 **OK (確定)**。
- 5 從功能表列，選擇 **File (檔案) > Print (列印)**。
- 6 從 **Printer (印表機)** 彈出式選單，選擇印表機。
- 7 從**列印選項**彈出式選單，選擇 **Quality & Media (品質和材質)**。
- 8 從 **Paper Type (紙張類型)** 彈出式選單，選擇一種紙張類型。
- 9 從 **Print Quality (列印品質)** 彈出式選單，選擇 **Best (最佳)** 或 **Photo (相片)**。
- 10 按一下 **Print (列印)**。

列印影像上出現條紋或線條

若「執行疑難排解之前」核對清單無法解決問題，請嘗試下列一項或多項：

檢查墨水存量

更換墨水不足或用完的墨水匣。

從印表機軟體中選取較高的列印品質

確定已正確安裝墨水匣

校正列印頭

清潔或深層清潔噴墨嘴

請注意：若這些解決方案都無法移除列印影像上的條紋或線條，請聯繫技術支援人員。

列印速度緩慢

若「執行疑難排解之前」核對清單無法解決問題，請嘗試下列一項或多項：

從印表機軟體中選取較低的列印品質

手動選取與所用紙張類型相符的紙張類型

移除印表機軟體，然後重新安裝

最大電腦處理速度

- 請關閉所有非使用中的應用程式。
- 請減少文件中圖形與影像的數目與尺寸。

新增電腦的記憶體

考慮昇級 RAM。

列印時電腦速度變慢

若「執行疑難排解之前」核對清單無法解決問題，請嘗試下列一項或多項：

檢查印表機與電腦之間的 **USB** 連線

若電腦是透過 **USB** 電纜連接到印表機，請嘗試使用不同的 **USB** 電纜。

重新整理您的網路連線

- 1 若您的電腦是連接到乙太網路或無線網路，請關閉存取點（無線路由器）的電源，然後重新開啓電源。
- 2 請稍候，讓印表機和電腦重新建立連線。

請關閉所有非使用中的應用程式

暫時關閉未使用的應用程式，或結束會佔用太多電腦記憶體的程序。

檢查電腦的效能

您可能需要變更電腦管理資源和程序的方式。

如需有關改善電腦效能的其他資訊，請參閱您作業系統隨附的說明文件。

複印和掃描疑難排解

- 第 137 頁的「複印機或掃描器沒有回應」
- 第 137 頁的「掃描器組件沒有關閉」
- 第 137 頁的「複印或掃描影像品質不佳」
- 第 138 頁的「文件或相片的局部副本或局部掃描影像」
- 第 138 頁的「掃描未成功」
- 第 138 頁的「掃描時間太久，或掃描使電腦無法回應」
- 第 138 頁的「無法透過網路掃描到電腦」

複印機或掃描器沒有回應

若「執行疑難排解之前」核對清單無法解決問題，請嘗試下列一項或多項：

將您的印表機設成預設印表機

移除印表機軟體，然後重新安裝

掃描器組件沒有關閉

- 1 抬起掃描器組件。
- 2 請移除妨礙掃描器組件順利關上的所有障礙物。
- 3 將掃描器組件往下。

複印或掃描影像品質不佳

若「執行疑難排解之前」核對清單無法解決問題，請嘗試下列一項或多項：

清潔掃描器玻璃面板

從印表機軟體中調整掃描品質

複查複印、掃描及改善列印品質的提示

使用較清晰的文件或影像版本

確定已將文件或相片面朝下，放在掃描器玻璃面板上正確的角落

文件或相片的局部副本或局部掃描影像

若「執行疑難排解之前」核對清單無法解決問題，請嘗試下列一項或多項：

確定已將文件或相片面朝下，放在掃描器玻璃面板上的放置角落

選取與所載入紙張相符的紙張尺寸

確定「原始尺寸」設定與所要掃描文件的尺寸相符

掃描未成功

若「執行疑難排解之前」核對清單無法解決問題，請嘗試下列一項或多項：

檢查 USB 連線

- 1 檢查 USB 電纜是否有任何明顯損壞情形。若電纜有損壞的情形，請使用新電纜。
- 2 將 USB 電纜的正方形端點妥善插入印表機的背部。
- 3 將 USB 電纜的矩形端點妥善插入電腦的 USB 連接埠。

USB 連接埠已標示為 。

請注意：若問題持續發生，請改用印表機上的其他 USB 連接埠。您可能連接到有瑕疵的連接埠。

重新啓動電腦

掃描時間太久，或掃描使電腦無法回應

若「執行疑難排解之前」核對清單無法解決問題，請嘗試下列一項或多項：

關閉未使用的軟體程式

重新啓動電腦

無法透過網路掃描到電腦

若「執行疑難排解之前」核對清單無法解決問題，請嘗試下列一項或多項：

確定印表機和目的地電腦都連接到相同的網路

確定印表機軟體已安裝在目的地電腦上

傳真疑難排解

- 第 139 頁的「傳真疑難排解核對清單」
- 第 139 頁的「無法傳送傳真」
- 第 140 頁的「無法接收傳真」
- 第 142 頁的「無法執行傳真軟體」
- 第 142 頁的「印表機控制面板上的傳真錯誤訊息」

如需常用詞彙和作業的詳細說明，請參閱下列各項：

- 第 63 頁的「設定印表機進行傳真」
- 第 79 頁的「傳真常見問題集」

傳真疑難排解核對清單

如果您傳送和接收傳真時遭遇到困難，這時請先檢查連線：

- 1 將類比電話插入牆上電話插座、DSL 濾波器、VoIP 裝置，或您用於連接印表機的纜線數據機，來檢查電話線的撥號音。確認您已將電話插入同一個連接埠。
如果您沒有聽到撥號音，請與您的線路供應商聯繫。
- 2 當印表機連接到電話線時，請將類比電話插入印表機的  連接埠，來檢查撥號音。
如果您沒有聽到撥號音，請使用下列核對清單。檢查過每個項目後，請聆聽撥號音。
如果您聽到撥號音，但傳送和接收傳真時仍遭遇到問題，這時請查閱本節的其他主題。

連線核對清單

- 確定線路上的印表機和其他裝置（如果適用的話），均根據您的設定準則，完成正確設定和配置。
- 確定電纜已連接到正確的連接埠。
- 確定已牢固地將電纜插入插座。

檢查下列硬體的電纜連線（如果適用的話）：

電源供應器	電話答錄機	纜線數據機	分線器
電話	VoIP 轉接器	DSL 濾波器	RJ-11 轉接器

- 如果印表機連接到「數位用戶線路」(DSL)，請確認要對印表機使用 DSL 濾波器。
- 如果印表機連接到 VoIP 轉接器或纜線數據機，請確認印表機已插入第一個電話連接埠。
- 如果您使用分線器，請確定您使用的是電話分線器。請勿使用線路分線器。

無法傳送傳真

如果「傳真疑難排解核對清單」未能解決問題，請嘗試下列其中一個或多個解決方案：





確定已在印表機中註冊使用者資訊

如果您未在起始設定期間輸入使用者資訊，則請輸入傳真名稱和傳真號碼。在某些國家/地區，您必須先輸入傳真名稱或公司名稱，才能傳送傳真。某些傳真機也會封鎖不明的傳真，或沒有寄件人資訊的傳真。

降低傳真數據機的傳輸速度

印表機的數據機可在 33,600 bps 速率下傳輸資料。這是印表機傳送及接收傳真的最大速度。不過，您並不一定非要將數據機設成最快的傳輸速度。接收方傳真機的數據機速度，必須與傳送傳真的速度完全相同或更快。否則將無法接收您的傳真。

- 1 從印表機控制面板，導覽到：

🏠 > 設定 >  > 傳真設定 >  > 撥號與傳送 >  > 最大傳送率 > 

- 2 選取傳送速度，然後按下  按鈕。

啓動錯誤修正

如果線路上有過多的噪音，則傳真文件中可能會出現錯誤和模糊情形。這個選項可讓印表機重新傳輸錯誤的資料區塊，並修正錯誤。當傳真出現過多錯誤時，接收方的傳真機可能會拒絕該傳真。

- 1 從印表機控制面板，導覽到：

🏠 > 設定 >  > 傳真設定 >  > 撥號與傳送 >  > 錯誤修正 > 





- 2 檢查錯誤修正是否設為「開」。

如果不是設為「開」，請按下箭頭按鈕以選取開，然後按下  按鈕。

啓動自動傳真轉換

如果接收方傳真機不支援彩色傳真，則這個選項會將外送的色彩傳真自動轉換成黑白。同時它也會將傳真的解析度，自動降低到接收方傳真機可以支援的解析度。

- 1 從印表機控制面板，導覽到：

🏠 > 設定 >  > 傳真設定 >  > 撥號與傳送 >  > 自動傳真轉換 > 

- 2 檢查自動傳真轉換是否設為「開」。





如果不是設為「開」，請按下箭頭按鈕以選取開，然後按下  按鈕。

確定「撥號前導碼」設定正確

撥號前導碼是指某號碼或一串號碼，按下此號碼後，您才能撥打實際的傳真號碼或電話號碼。如果印表機位於辦公室環境或是在電話交換機中，則您可能必須先按下這個特定號碼，才能在辦公室撥打外線電話。

確定網路印表機中所輸入的撥號前導碼是正確的值。

- 1 從印表機控制面板，導覽到：

🏠 > 設定 >  > 傳真設定 >  > 撥號與傳送 >  > 撥號前導碼 > 

- 2 按下箭頭按鈕，以建立或檢視前導碼。

- 3 如果前導碼不正確，請輸入正確的前導碼，然後按下  按鈕。

無法接收傳真

如果「傳真疑難排解核對清單」未能解決問題，請嘗試下列其中一個或多個解決方案：

確定已配置正確的設定

傳真設定取決於印表機是連接到專屬的傳真線路，還是與其他裝置共用線路。

如果印表機與電話答錄機共用電話線路，請確定已配置下列設定：

- 「自動應答」設為「開」。
- 印表機會在電話答錄機之後於更多響鈴次數時應答。
- 印表機會在正確的特殊響鈴時應答（如果您訂購了特殊響鈴服務）。

如果印表機與訂購語音信箱服務的電話共用電話線路，請確定已配置下列設定：

- 「自動應答」設為「關」（如果電話線路只有一個號碼）。
- 印表機會在正確的特殊響鈴時應答（如果您訂購了特殊響鈴服務）。

確定印表機連接到類比連接埠

印表機是一種類比裝置。如果您使用 PBX（電話交換機）系統，則請確定印表機連接到 PBX 上的類比連接埠。您可能需要數位線路轉換器，將數位信號轉換為類比信號。

確定印表機記憶體未滿

印表機會先將進線傳真儲存至印表機記憶體，才列印傳真。如果在接收傳真時印表機的墨水或紙張用完，印表機會儲存該傳真，以便稍後列印傳真。不過，如果印表機記憶體已滿，印表機就無法接收其他送入的傳真。當印表機記憶體已滿時，顯示幕上會出現一則錯誤訊息。請解決錯誤，以釋放印表機記憶體的空間。

確定傳真轉呈已關閉

1 從印表機控制面板，導覽到：

🏠 > 設定 >  > 傳真設定 >  > 響鈴與應答 >  > 傳真轉呈 > 

2 按下箭頭按鈕，捲至關，然後按下  按鈕。

增大響鈴音量

如果您將印表機設成手動接收傳真（「自動應答」為「關」），請增大響鈴音量。

確定您有正確的手動應答碼

如果您將印表機設成手動接收傳真（「自動應答」為「關」），您可能需要在傳真送入時，按下正確的代碼，讓印表機可以接收傳真。

1 從印表機控制面板，導覽到：

🏠 > 設定 >  > 傳真設定 >  > 響鈴與應答 >  > 手動接聽碼 > 

2 複製顯示幕上顯示的手動應答碼。

請注意：若要提高安全性，您可以將手動接聽碼變更為只有您知道的號碼。您最多可以輸入 7 個字元，當做您的應答碼。有效的字元為數字 0-9，以及字元 # 和 *。

無法執行傳真軟體

您必須先將印表機連接到電話、DSL、VoIP 或電纜服務，才能在傳真軟體中配置傳真設定。

確認印表機已連接到電話線路

您必須先將印表機連接到電話線路（透過標準的牆上插座、DSL 濾波器、VoIP 轉接器或電纜數據機），才能開啓傳真軟體，並配置傳真設定。

印表機控制面板上的傳真錯誤訊息

錯誤訊息：	所指出的意義：	可能的解決方案：
Remote Fax Error (遠端傳真錯誤)	接收端傳真機無法接收傳真。接收端的錯誤可能導因於數個因素。	<ul style="list-style-type: none"> 重新傳送傳真。連線品質可能有問題。 降低傳真數據機的傳輸速度。 註冊您的使用者資訊。在某些國家/地區，您必須先註冊傳真名稱和傳真號碼，才能傳送傳真。有些傳真機也會封鎖沒有寄件人資訊的傳真。
Fax Mode Unsupported (傳真模式不相容)	接收端傳真機不支援彩色傳真或您所傳送文件的掃描解析度。	<ul style="list-style-type: none"> 啓動「自動傳真轉換」。印表機會自動將彩色傳真轉換為黑色，並降低文件的掃描解析度。 降低傳真品質。 將文件格式重新製作為符合 Letter 尺寸紙張。
Unsupported Compression (不支援的壓縮)	接收端傳真機的傳真數據機不支援資料壓縮。傳真數據機會壓縮資料以加速傳輸，但接收端傳真數據機必須具備相同的壓縮碼。	<ul style="list-style-type: none"> 降低傳真數據機的傳輸速度，然後重新傳送傳真。 啓動「自動傳真轉換」。
Unsupported Resolution (不支援的解析度)	接收端傳真機不支援您所傳送文件的掃描解析度。	<ul style="list-style-type: none"> 降低傳真品質。 啓動「自動傳真轉換」。
Unrecoverable Fax Error (無法恢復的傳真錯誤)	傳真數據機發生重大錯誤。	關閉印表機電源，重新啓動，然後重新傳送傳真。
Fax Modem Error (傳真數據機錯誤)	印表機的傳真數據機可能忙線中，或者傳真數據機可能在傳輸期間發生問題。	關閉印表機電源，重新啓動，然後重新傳送傳真。
Phone Line is connected to the incorrect jack on the back of the machine. (「電話線」連接到機器背面錯誤的插座。)	電話線連接到印表機背面錯誤的連接埠。	將電話線連接到印表機背面的  連接埠。
Digital line detected (偵測到數位線路)	印表機連接到數位線路。	印表機是類比裝置，必須連接到類比線路。若要將印表機連接到數位線路，您必須使用數位線路轉換器或濾波器。 如需其他資訊，請參閱「設定印表機進行傳真」一節。

錯誤訊息：	所指出的意義：	可能的解決方案：
Failed to Connect (連線失敗) Phone Line Error (電話線錯誤) Phone Line Not Connected (電話線未連線)	印表機無法偵測撥號音。	請參閱「傳真疑難排解核對清單」。
Phone Line Busy (電話忙線中)	您的電話線路或接收端傳真機的電話線路忙線中。尤其是當印表機與其他裝置(電話、電話答錄機)共用線路時,更可能會發生這種狀況。	<ul style="list-style-type: none"> 將印表機設成重撥。 增大嘗試重撥之間的時間間隔。 打一通測試電話到傳真傳送目的地的號碼,確定該電話能正常運作。 如果該電話線已被其他裝置佔用,請等到其他裝置完成操作,然後再傳送傳真。 排定時間稍後再重新傳送傳真。 將印表機設成撥號前進行掃描。掃描的文件會儲存在印表機記憶體中。這樣,印表機就可以擷取它,然後自動重撥該號碼。
No Answer (沒有應答)	接收端傳真機的「自動應答」功能可能已經關閉。	<ul style="list-style-type: none"> 驗證號碼,然後重新傳送傳真。 將印表機設成重撥。 <p>請注意:無論您印表機的重撥設定為何,重撥次數可能會依國家或地區而有所限制。</p> <ul style="list-style-type: none"> 排定時間稍後再重新傳送傳真。
No Caller ID (無來電顯示) Call Stopped (來電中斷)	因為送來的傳真沒有寄件人資訊,所以您的印表機停止來電。您可能選擇封鎖沒有來電顯示的傳真,或者您所在國家或地區不允許沒有來電顯示的傳真。	關閉「封鎖未顯示號碼的來電」。

若要疑難排解傳真軟體中的錯誤訊息,請按一下**說明**,以檢視傳真軟體的說明資訊。

網路疑難排解

- 第 145 頁的「無線疑難排解核對清單」
- 第 143 頁的「無法使用『繼續』按鈕」
- 第 145 頁的「電腦防火牆正在封鎖與印表機的通訊」
- 第 145 頁的「連接到虛擬私人網路 (VPN) 時遺失與印表機的通訊」

無法使用「繼續」按鈕

請按照解決方案出現的順序,來嘗試下列解決方案,直到「連續」按鈕變成作用中,並且可以使用:

檢查 USB 電纜是否牢牢插入電腦和印表機上的 USB 連接埠

USB 連接埠附有標示。

確定印表機的電源插頭已插上，並且已經開啓電源

請確定： 按鈕已亮起。如果您才剛開啓印表機電源，則可能必須拔除 USB 電纜，然後再重新連接。

確定電腦上的 USB 連接埠運作正常

將其他裝置連接到該 USB 連接埠，進行測試。若能順利從該連接埠使用其他裝置，表示它能正常運作。

請注意：

- 連接埠可能可以正常運作，但多個 USB 裝置會發生某些衝突。請嘗試中斷其他 USB 裝置之一的連線。
- 若電腦上的 USB 連接埠無法正常運作，請嘗試改用電腦上的其他 USB 連接埠。

確定 USB 電纜運作正常

請嘗試使用不同的 USB 電纜。若所使用的電纜長度大於 10 英尺，請嘗試改用較短的電纜。

請注意：USB 集線器、連接埠複製器及擴充底座可能會造成連線問題。請嘗試中斷這些裝置的連線，以便將印表機直接連接到電腦。

確定您使用的是您印表機機種適用的光碟

請比對光碟上的印表機型號與印表機上標示的印表機型號。兩組號碼應該完全相符或屬於同一系列。

若無法確定，請查看本公司網站上的印表機軟體更新版。如需其他資訊，請參閱印表機*用戶手冊*。

重新連接印表機電源供應器

- 1 關閉印表機電源。

請注意：確定印表機不處於「睡眠」模式。按住  三秒鐘，以關閉印表機。

- 2 從牆上插座拔下電源線，然後從電源供應器拉出電源線。
- 3 一分鐘之後，將電源線重新連接到電源供應器，再將電源線插入牆上插座。
- 4 開啓印表機電源。

重新執行安裝程式

- 1 關閉安裝程式。
- 2 移除光碟片，然後重新啓動電腦。
- 3 放入光碟，然後重新執行安裝程式。

確定您的電腦是否能夠認知 USB 連接埠上的 USB 活動

開啓「裝置管理員」，將 USB 裝置連接到 USB 連接埠，並於連接時檢查「裝置管理員」是否有活動。

- 1 按一下 ，或按一下**開始**，然後按一下**執行**。
- 2 在「開始搜尋」或「執行」方框中，輸入 `devmgmt.msc`。
- 3 按下**輸入**，或按一下**確定**。

4 將 USB 電纜或其他裝置連接到 USB 連接埠時，請注意觀察「裝置管理員」視窗。此視窗會在「裝置管理員」辨識 USB 連線時重新整理。

- 若「裝置管理員」上有活動，但先前的解決方案都無法運作，請聯繫客戶支援人員。
- 如果「裝置管理員」上沒有活動，則可能是您的電腦及其 USB 支援有問題。電腦必須能辨識 USB 連線，才能進行安裝程序。

電腦防火牆正在封鎖與印表機的通訊

防火牆設定可能已防止印表機連接到電腦。

若電腦有安裝防火牆，請執行下列其中一項：

- 關閉電腦防火牆。
- 將電腦防火牆更新為最新版本，並允許印表機軟體透過網路進行通訊。

如需有關關閉及更新防火牆的其他資訊，請參閱作業系統的說明頁。

連接到虛擬私人網路 (VPN) 時遺失與印表機的通訊

連接到大部分的**虛擬私人網路 (VPN)** 時，都會遺失區域網路上的無線印表機連線。

大部分的「虛擬私人網路」只允許電腦與 VPN 通訊，不允許同時與其他網路通訊。在電腦上安裝驅動程式，或在電腦上執行無線設定之前，請先中斷 VPN 連線。

若要檢查電腦目前是否連線到 VPN，請開啓「VPN 用戶端」軟體，然後檢查 VPN 連線。如果您沒有安裝「VPN 用戶端」軟體，請使用「Windows VPN 用戶端」，來手動檢查連線。

若要具備同時連接區域網路與 VPN 的功能，必須要求 VPN 系統支援人員允許分割通道 (split tunneling) 功能運作。請注意，某些企業組織會基於安全或技術考量，不允許使用分割通道功能。

若您只想連接到 VPN，您必須結束 VPN，才能夠列印您要列印的文件。若要在連接到 VPN 時繼續列印，請利用 UAB 電纜將印表機連接到電腦。如需其他資訊，請參閱**用戶手冊**。

無線疑難排解

- 第 146 頁的「無法在無線網路上列印」
- 第 148 頁的「未安裝無線列印伺服器」
- 第 148 頁的「進行無線列印時出現『無法通訊』訊息」
- 第 145 頁的「連接到虛擬私人網路 (VPN) 時遺失與印表機的通訊」
- 第 150 頁的「解決時斷時續的無線通訊問題」

無線疑難排解核對清單

開始疑難排解無線印表機之前，請先驗證下列各項：

- 印表機、電腦及存取點（無線路由器）都接上電源，而且電源也已經開啓。
- 無線網路正常運作中。
嘗試存取無線網路上的其他電腦。

若您的網路提供網際網路存取，請嘗試透過無線連線連接到網際網路。

- 您的 **SSID** 是正確的值。
列印網路設定頁，以驗證印表機所使用的 **SSID**。
若不確定 **SSID** 是否正確，請重新執行無線設定。
- 您的 **WEP** 金鑰或 **WPA** 通行詞組正確無誤（如果您的網路安全無虞）。
登入存取點，然後檢查安全性設定。
安全金鑰就像一個密碼。使用 **WEP**、**WPA** 或 **WPA2** 的同一無線網路上之所有裝置，均共用相同的安全金鑰。
若不確定安全性資訊是否正確，請重新執行無線設定。
- 印表機和電腦都在無線網路所及的範圍內。
就大部分的網路而言，印表機和電腦與存取點（無線路由器）的距離應該是在 **100 英尺（30 公尺）** 以內。
- **Wi-Fi** 指示燈呈現綠色，並已成功連接。
- 印表機驅動程式已安裝在您目前執行工作的電腦上。
- 確定您選取了正確的印表機連接埠。
- 電腦與印表機均連接到相同的無線網路。
- 印表機所在地點必須遠離可能干擾無線信號的障礙物或電子裝置。
請確定印表機與存取點未被內含金屬或水泥的長竿（桿）、牆壁或支柱隔開。
許多裝置都可能干擾無線信號，包括嬰兒監視器、馬達、無線電話、保全系統攝影機、其他無線網路，以及某些藍芽裝置等。

無法在無線網路上列印

如果您在安裝時碰到問題，或者當您傳送列印工作時，印表機檔案夾中並未顯示您的印表機或是將該印表機當做印表機選項，這時您可以嘗試先解除安裝該軟體，然後再重新安裝。

重新安裝軟體之前，請先檢查疑難排解核對清單，然後執行以下各項：

關閉存取點（無線路由器），然後再重新開啓

請稍候，讓印表機和電腦重新建立連線。此動作有時會重新整理網路連線，同時解決連線問題。

從 VPN 階段作業中斷連線

當您透過 **VPN** 連線來連接其他網路時，便無法透過無線網路，來存取印表機。請結束 **VPN** 階段作業，然後重試列印。

請確定「展示模式」已關閉

若「展示模式」關閉，便無法使用選定的印表機功能。

從印表機控制面板，導覽到：

 > **Setup**（設定） >  > **Demo Mode**（展示模式） >  > **Off**（關） > 

檢查 WEP 金鑰或 WPA 通行詞組

若存取點是使用 WEP 安全性，則 WEP 金鑰應該是：

- 必須恰好是 10 或 26 個十六進位字元。十六進位字元為 A-F、a-f 及 0-9。

或

- 必須恰好是 5 或 13 個 ASCII 字元。ASCII 字元是指英文字母、數字，以及鍵盤上找得到的各種符號。WEP 金鑰中的 ASCII 字元須區分大小寫。

若存取點是使用 WPA 或 WPA2 安全性，則 WPA 通行詞組應該是：

- 必須恰好是 64 個十六進位字元。十六進位字元為 A-F、a-f 及 0-9。

或

- 8 到 63 個 ASCII 字元。ASCII 字元是指英文字母、數字，以及鍵盤上找得到的各種符號。WPA 通行詞組中的 ASCII 字元須區分大小寫。

請注意：若您不知道此資訊，請參閱存取點隨附的說明文件，或聯繫系統支援人員。

查看您的存取點是否有關聯/註冊按鈕

歐洲、中東及非洲等地的無線寬頻 box（網路接收器），如 LiveBox、AliceBox、N9UF Box、FreeBox 或 Club Internet，可能會要求您在新增印表機至無線網路時，必須按下關聯/註冊按鈕。

如果您目前使用上述其中一種 box（網路接收器），而且您需要更多資訊，請參閱 box（網路接收器）隨附的說明文件，或聯繫您的網際網路服務供應商 (ISP)。

請將存取點移到遠離其他電子裝置的地點

電子裝置（例如：微波爐或其他電器用品、無線電話、嬰兒監視器及保全系統攝影機）可能產生暫時性干擾。確定存取點的擺放位置沒有太靠近這類裝置。

將電腦及（或）印表機移到更靠近存取點的地點。

無線網路的範圍受到多種因素影響，包括存取點和網路印表機伺服器的功能強大與否。如果您列印時碰到問題，請試著讓電腦和印表機之間的距離不要超過 100 英尺。

檢查無線信號品質

列印網路設定頁，並檢查信號品質。若信號品質顯示為好或佳，則可能是其他因素造成問題。

檢查進階安全設定

- 若要利用 MAC（媒體存取控制）位址過濾功能來限制無線網路的存取權，您必須將印表機 MAC 位址新增至允許連接到存取點的位址清單。
- 若您設定存取點來發出限量的 IP 位址，則您必須先變更這項設定，才能新增印表機。

請注意：若不瞭解如何進行這些變更，請參閱存取點隨附的說明文件，或聯繫無線網路設定人員。

確定電腦已連接到存取點

- 請開啓 Web 瀏覽器，然後存取任一網站，以確認可否存取網際網路。
- 若您的無線網路上有其他電腦或資源，請檢查以確認您可以從您的電腦存取這些電腦或資源。

確定您的電腦與印表機均連接到相同的無線網路

若印表機與電腦不在相同的無線網路上，您就無法進行無線列印。如果電腦已經和無線網路連線的話，印表機的 SSID 必須與電腦的 SSID 相符。

1 取得電腦所連接的網路之 SSID。

- a** 在 Web 瀏覽器的位址欄位中輸入存取點的 IP 位址。

如果您不知道存取點的 IP 位址：

- 1 按一下  按鈕，或按一下**開始**，然後按一下**執行**。
- 2 在「開始搜尋」或「執行」方框中，輸入 **cmd**。
- 3 按下 **Enter** 鍵，或按一下**確定**。
- 4 請輸入 **ipconfig**，然後按下 **Enter** 鍵。檢查「無線網路連線」區段：
 - 「預設的通訊閘」項目通常是存取點。
 - IP 位址由四組數字組成，並以英文句點分隔各組數字，例如：192.168.2.134。

- b** 當螢幕出現提示時，請輸入存取點的使用者名稱和密碼。

- c** 按一下 **OK (確定)**。

- d** 在「無線設定」區中尋找 SSID。

- e** 請記下 SSID。

請注意：請確定所抄寫的內容完全正確，包括任何字母的大小寫。

2 取得印表機所連接網路的 SSID：

- a** 從印表機，列印網路設定頁。

- b** 在「無線」區中，尋找 SSID。

3 比對電腦與印表機的 SSID。

如果兩個 SSID 相同，表示電腦與印表機連接到相同的無線網路。

如果 SSID 不相同，請重新執行公用程式，在電腦所使用的無線網路上設定印表機。

未安裝無線列印伺服器

安裝期間，可能會出現一則訊息，指出印表機未安裝無線列印伺服器。若不確定印表機可否進行無線列印，請嘗試下列步驟：

檢查電源

請確定  指示燈已亮起。

進行無線列印時出現「無法通訊」訊息

請嘗試以下任一種或多種方式：

確定您的電腦和印表機都備有有效的網路 IP 位址

若您使用筆記型電腦，而且啟動了省電模式，則當您嘗試進行無線列印時，可能會在電腦螢幕上看到「無法通訊」訊息。若已關閉筆記型電腦硬碟的電源，則可能會發生這種情形。

當您看到此訊息時，請先等候幾秒，再重試列印。筆記型電腦和印表機重新開啓電源並重新連接到無線網路時，需要幾秒鐘的時間。

若等待的時間已足以讓印表機和筆記型電腦連接到網路，但卻依舊出現此訊息，則表示您的無線網路可能有問題。

確定筆記型電腦和印表機都已經接收到 IP 位址：

- 1 按一下  按鈕，或按一下**開始**，然後按一下**執行**。
- 2 在「開始搜尋」或「執行」方框中，輸入 **cmd**。
- 3 按下 **Enter** 鍵，或按一下**確定**。
- 4 請輸入 **ipconfig**，然後按下 **Enter** 鍵。







IP 位址由四組數字組成，並以英文句點分隔各組數字，例如：192.168.0.100。

尋找印表機 IP 位址

- 從印表機，列印網路設定頁。
在 TCP/IP 區中，尋找 **Address**（位址）。

- 檢視印表機設定

從印表機控制面板，導覽到：

 > **設定** >  > **網路設定** >  > **無線 802.11 b/g/n** >  > **網路連線設定** >  > **TCP/IP** >  > **IP 位址** > 

若印表機及（或）筆記型電腦沒有 IP 位址，或其中一個裝置的位址是 169.254.x.y（其中 x 和 y 是 0 至 255 之間的任意兩個號碼），請執行以下各項：

- 1 關閉不具備有效 IP 位址的裝置（筆記型電腦、印表機或兩者）。
- 2 開啓裝置的電源，然後重新檢查 IP 位址。

若印表機或筆記型電腦仍然無法接收有效的 IP 位址，表示您的無線網路有問題。請嘗試下列各項：

- 確定存取點（無線路由器）已開啓電源且運作正常。
- 移除可能會阻擋信號的所有物件。
- 暫時關閉網路上所有不必要的無線裝置，並暫停網路使用量較大的所有活動，例如：大檔案的傳輸或網路遊戲。若網路過於忙碌，印表機可能無法在許可時間內接收到 IP 位址。
- 確定 DHCP 伺服器（此伺服器也可能是您的無線路由器）運作正常，而且已配置完成，可用於指定 IP 位址。若您不確定如何執行此作業，請參閱無線路由器隨附的手冊。

若印表機和電腦都備有有效的 IP 位址，且網路也可正常運作，請繼續執行疑難排解。

確定已選取無線連接埠

- 1 按一下  按鈕，或按一下**開始**，然後按一下**執行**。
- 2 在「開始搜尋」或「執行」方框中，輸入 **control printers**。
- 3 按下 **Enter** 鍵，或按一下**確定**。
- 4 以滑鼠右鍵按一下印表機，然後從功能表中選取**內容**或**印表機內容**。
- 5 按一下**連接埠**標籤，然後找出所選連接埠。
在「連接埠」直欄中，選取的連接埠旁會有一個核取標記。
- 6 若所選取連接埠的「說明」直欄指出它是 **USB** 連接埠，請捲動清單，然後選取「說明」直欄中有「印表機連接埠」的那個連接埠。檢查「印表機」直欄中的印表機機種，確認您選取的印表機連接埠是正確的值。
- 7 按一下**確定**，然後重試列印。

確定雙向通訊已啟動

- 1 按一下  按鈕，或按一下**開始**，然後按一下**執行**。
- 2 在「開始搜尋」或「執行」方框中，輸入 **control printers**。
- 3 按下 **Enter** 鍵，或按一下**確定**。
- 4 以滑鼠右鍵按一下印表機，然後從功能表中選取**內容**或**印表機內容**。
- 5 按一下**連接埠**標籤。
- 6 按一下**啟動雙向支援**旁邊的勾選框（若尚未勾選的話）。
- 7 按一下**套用 > 確定**，然後重試列印。

解決時斷時續的無線通訊問題

有時候，雖然無線網路顯然未變更任何設定，但您可能會發現您的印表機運作一下子後就突然停止。

各種不同的問題都可能會中斷網路通訊，而且在某些情況下，還同時存在多個問題。請嘗試以下任一種或多種方式：

嘗試使用無線網路時，請中斷所有的 VPN 連線

大部分的虛擬私人網路 (VPN) 只允許電腦與 VPN 通訊，不允許同時與其他網路通訊。在電腦上安裝驅動程式，或在電腦上執行無線設定之前，請先中斷 VPN 連線。

若要檢查電腦目前是否連線到 VPN，請開啓「VPN 用戶端」軟體，然後檢查 VPN 連線。如果您沒有安裝「VPN 用戶端」軟體，請使用「Windows VPN 用戶端」，來手動檢查連線。

若要具備同時連接區域網路與 VPN 的功能，必須要求 VPN 系統支援人員允許分割通道 (split tunneling) 功能運作。請注意，某些企業組織會基於安全或技術考量，不允許使用分割通道功能。

關閉存取點（無線路由器）的電源，然後重新開啓電源

請稍候，讓印表機和電腦重新建立連線。此動作有時會重新整理網路連線，同時解決連線問題。

減緩網路擁塞的情形

若無線網路過於忙碌，電腦和印表機可能無法互相通訊。造成無線網路擁塞的部分原因，可能包括以下各項：

- 透過網路傳輸大檔案
- 網路遊戲
- 點對點檔案交換應用程式
- 串流視訊
- 一次有太多台電腦同時使用無線網路

減少干擾源

常見的家用產品可能會中斷無線網路通訊。無線電話（但不是指手機）、微波爐、嬰幼兒監視器、幾乎全部的廚房電器用品、無線監視設備、鄰近的無線網路，以及內含馬達的任何設備，都可能會中斷無線網路通訊。

請嘗試開啓任何可能的干擾源，查看它是否為問題所在。若問題是出在該干擾源，請將您的無線網路與該裝置隔離。

變更存取點所使用的頻道

有時候，變更存取點用於廣播的頻道，也能減少不明來源的干擾。路由器上有三個不同的頻道。請查看路由器隨附的說明文件，判斷哪三個頻道適用。另有其他頻道可供選擇，不過這些頻道有部分重疊。若路由器配置為使用預設值，請變更頻道設定，以使用不同的頻道。若不確定如何變更頻道，請參閱存取點隨附的說明文件。

利用唯一的 SSID 配置存取點

許多無線網路都使用製造商原先用來配置路由器的 SSID。若同一區域內有多個網路利用相同 SSID 運作時，使用預設 SSID 可能會發生問題。雖然印表機或電腦好像正嘗試連接到正確的網路，但實際上可能嘗試連接的是錯誤的網路。

為了避免這類型的干擾，請將存取點上的 SSID，變更為預設值以外的值。若不確定如何變更 SSID，請參閱存取點隨附的說明文件。

請注意：若您變更了存取點上的 SSID，您必須一併變更存取無線網路的所有其他裝置上的 SSID。

將靜態 IP 位址指定給網路上的所有裝置

大部分的無線網路，都會利用無線路由器內建的 DHCP 伺服器（動態主機配置協定），來指定無線網路上用戶端的 IP 位址。無線網路會在必要時指定 DHCP 位址，例如：有新裝置新增至無線網路時，或者，當該裝置開啓電源時。無線裝置必須將要求傳送至路由器，並接收 IP 位址做為回應，才可以在網路上運作。無線路由器除了負責指定位址，它還得執行許多其他作業，因此，在某些情況下，它可能無法利用某一位址快速做出回應。發出要求的裝置有時會在它接收到位址前，就放棄該作業。

嘗試將靜態 IP 位址指定給那些網路裝置，即可解決此問題。

若要指定印表機的靜態 IP 位址：

- 1 完成無線設定，讓印表機可以從網路上的 DHCP 伺服器接收 DHCP 位址。
- 2 列印網路設定頁，以查看目前指定給印表機的 IP 位址。
- 3 開啓 Web 瀏覽器，然後在位址欄位中，輸入印表機 IP 位址。按下 **Enter** 鍵。
- 4 按一下 **配置 > TCP/IP > 設定靜態 IP 位址**。
- 5 在 **Address**（位址）欄位中，輸入您要指定給印表機的 IP 位址，然後按一下 **提出**。

在瀏覽器位址欄位中，輸入靜態 IP 位址，並檢查印表機網頁是否重新載入，以確認 IP 位址已更新。如需有關指定靜態 IP 位址的其他資訊，請參閱路由器和作業系統隨附的說明文件。

檢查存取點的不明問題

某些無線路由器會記載製造商已辨識並加以解決的瑕疵。請造訪路由器製造商的公司網站。檢查製造商的韌體更新資訊和其他建議。若不確定如何前往製造商網站，請參閱無線路由器隨附的說明文件。

檢查無線網路配接卡更新資訊

若無法從某台特定電腦進行列印，請查看該電腦中的無線網路配接卡製造商的網站資訊。也許網站上已提供更新的驅動程式可解決此問題。

將所有網路裝置變更為同一種類型

雖然有可能在同一無線網路上成功混用 802.11b、802.11g 及 802.11n 裝置，但在某些情況下，速度較快的裝置有時會導致速度較慢的裝置無法進行通訊。

嘗試只開啓同一種類型的網路裝置，看看網路通訊是否獲得改善。若此方法可以解決問題，建議您利用較新的無線網路配接卡來升級舊有的裝置。

購買新路由器

若您的路由器已經用了好幾年，它有可能無法與網路上較新的無線裝置完全相容。您可以考慮購買能與 802.11 IEEE 規格完全相容之較新的路由器。

注意事項

產品資訊

產品名稱：

Dell V525w

機器類型：

4448

機型：

4d1、4dE

版本注意事項

2012 年 1 月

下列各段文字如與當地法規歧異時，於該地不適用之：以「現狀」提供本出版品，不含任何明示或默示保證，包括但不限於可商用性或適用特殊目的之默示保證。有些州禁止於特定交易中拒絕為明示或暗示之保證，因此，本份聲明不一定適用於台端。

本出版品中，可能會有技術上或印刷上之錯誤。本處所提供之資料會定期進行變更；該等變更會併入其後發行的版本。所有論述之產品或程式，亦隨時有可能進行改進或變更。

美國聯邦通訊委員會 (Federal Communications Commission, FCC) 相容資訊聲明

本設備經測試後證實符合 FCC 規則第 15 篇所規定之乙類數位裝置之限制。操作時可能發生下列狀況：(1) 本裝置可能不會造成有害干擾；及 (2) 本裝置必須接受所接收之任何干擾，包括可能導致非所要操作之干擾。

FCC 乙類限制之設計目的，在於提供設備係安裝於住家時所產生有害干擾之合理防護。本設備會產生、使用及可能發射無線電頻率能量，若未依指示安裝及使用，可能會對無線電通訊產生有害干擾。但不保證特定之安裝不會產生干擾。若此設備確實對無線電或電視收訊造成有害干擾（是否造成有害干擾，可藉由設備之開啓與關閉予以判斷），建議使用者嘗試採取下列一或多項措施更正該干擾：

- 重新調整收訊天線的方向或位置。
- 增加設備與接收器間之間隔。
- 將設備連接至與接收器不同之電源插座。
- 洽詢經銷商或服務代表，請其提供其他建議。

未能使用建議使用之纜線或在未經授權之情形下變更或修改本設備，此等行為所致無線電或電視干擾，製造商概不負責。未經授權之變更或修改，可能致使使用者喪失操作本設備之權限。

請注意：為確保遵循乙類運算裝置電磁干擾 FCC 法規，請採用有適當防護與接地之纜線，例如：Lexmark 材料編號 1021231（平行連接）或材料編號 1021294（USB 連接）。若以未適當防護與接地之纜線替代，則可能違反 FCC 法規。

關於本遵循資訊聲明，如有任何疑問，請寄至：

Director of Lexmark Technology & Services
 Lexmark International, Inc.
 740 West New Circle Road
 Lexington, KY 40550
 (859) 232 - 3000

模組化元件注意事項

此產品可能包含下列模組化元件：

Lexmark 控管機型/型號 LEX-M03-002; FCC ID : US:2G2CN00BM03002; Industry Canada IC:2376A-M03002

Lexmark 控管機型/型號 LEX-M01-004; FCC ID : IYLM01004; Industry Canada IC:2376A-M01004

版權注意事項

您可以透過安裝軟體光碟上的 CD:\LEGAL 目錄，檢視與本產品相關的所有版權注意事項。

噪音干擾程度 (Noise emission levels)

下列測量單位係依 ISO 7779 規定製出，並依 ISO 9296 規定提出報告。

請注意：有些模式可能不適用於您的產品。

1 公尺平均聲壓，dBA	
列印	50 dBA
掃描	47 dBA
複印	47 dBA
備妥	無聲

廢電子/電機設備 (WEEE) 指令



廢電子/電機設備 (WEEE) 標誌宣告歐盟各會員國對電子產品所制定的特定回收計畫與程序。本公司支持這項規範，並鼓勵客戶回收我們的產品。

產品丟棄處置

請勿將印表機或耗材以處理一般家庭廢棄物的方式來處置。請洽詢您當地的管理單位，以瞭解處置和回收選擇。

台灣廢乾電池回收標誌注意事項

依台灣環境保護署公告之廢棄物清理法第十五條應負回收、清除、處理責任之乾電池製造或輸入業者，乾電池裝配於物品中，且隨該物品銷售、贈送或促銷予消費者，得於該物品之個包裝、標籤或說明書上，標示回收標誌及回收標誌相鄰處說明「廢電池請回收」字樣。廢乾電池之回收標誌圖樣及回收標誌相鄰處說明字樣如下所示。請您將廢棄之乾電池送到標示可提供廢電池回收的廠商以提供正確的廢電池處理方法。



電池注意事項

本產品含高氯酸鹽材質。請小心謹慎處置。如需其他資訊，請前往 <http://www.dtsc.ca.gov/hazardouswaste/perchlorate/>。

靜電靈敏度注意事項



本符號指出易受靜電傷害的組件。請先觸摸印表機的金屬框架，再觸摸這些符號的附近區域。

溫度資訊

環境溫度	攝氏 15 至 32 度（華氏 60 至 90 度）
出貨運送和儲存溫度	攝氏零下 40 至 60 度（華氏零下 40 至 140 度），攝氏 1 至 60 度（華氏 34 至 140 度）

用電量

產品耗電量

下表記錄本產品的耗電量性質。

請注意：某些模式可能不適用於您的產品。

模式	說明	耗電量 (瓦)
列印	本產品即將從電子式輸入產生紙本輸出。	16.1
複印	本產品即將從紙本原始文件產生紙本輸出。	14.8
掃描	本產品即將掃描紙本文件。	11.4
備妥	本產品正在等待列印工作。	6.44
睡眠模式	本產品正處於高度節能模式。	3.06
關	本產品的電源線目前插入壁式電源插座，但電源開關呈關閉狀態。	0.36

上表中所列的耗電量是以平均時間作為測量單位。瞬間用電量可能實際上要高於平均值。

睡眠模式

本產品附有節省能源模式設定，該模式稱為*睡眠模式*。「睡眠模式」藉由降低長時間不作用時的耗電量，來節省能源。當本產品不作用期間達到指定時段之後，「睡眠模式」就會自動啟動，而該指定時段稱為*睡眠模式逾時*。

以下是本產品的出廠預設「睡眠模式逾時」值（以分鐘計）：	60
-----------------------------	-----------

您可使用配置功能表來修改「睡眠模式逾時」值，該值介於 1 分鐘與 240 分鐘之間。將「睡眠模式逾時」設成較低的值可以降低能量消耗，但會增大產品的回應時間。將「睡眠模式逾時」設成較高的值可以加速回應時間，但會使用較多的能源。

關閉模式

如果本產品的關閉模式仍會消耗少量電源，這時若想完全停止產品繼續消耗電源，請從牆上插座拔除電源線。

能源用量總計

計算產品的能源總用量，有時頗有用處。由於電源用量聲明是以瓦 (Watt) 作為電力單位，因此電源用量的計算應該要乘以產品在每個模式下所花的時間，才能得到正確的能源用量。產品的能源用量總計，是每個模式的能源用量之總和。

無線產品控管注意事項

本段落所涵蓋的控管資訊適用於附傳輸器的無線產品，例如：無線網卡或感應式讀卡器。

暴露於無線電頻輻射

本裝置的輻射輸出功率遠低於 FCC 及其他無線電管理機構的無線電頻暴露限制。本裝置使用者與天線之間至少應保持 20 公分（8 英吋）的距離，才符合 FCC（美國聯邦電信委員會）及其他管理機構的無線電頻暴露要求。

Taiwan NCC RF notice statement

NCC型式認證設備注意事項 台灣低功率射頻電機設備之使用注意事項

經型式認證合格之低功率射頻電機，非經許可，公司、商號或使用者均不得擅自變更頻率、加大功率或變更原設計之特性及功能。

低功率射頻電機之使用不得影響飛航安全及干擾合法通信；經發現有干擾現象時，應立即停用，並改善至無干擾時方得繼續使用。前項合法通信，指依電信規定作業之無線電信。低功率射頻電機須忍受合法通信或工業、科學及醫療用電波輻射性電機設備之干擾。

索引

Numerics (數字)

802.1X 鑑別 94

A

AliceBox 91

C

Club Internet 91

D

DSL 濾波器 66

E

EAP 93

EAP-MD5 94

EAP-TLS 94

EAP-TTLS 94

EXT (電話分機) 連接埠 12

F

Freebox 91

I

IP 位址 109

配置 91

IP 位址, 指定 110

L

LEAP 93, 94

LINE (線路) 連接埠 12

LiveBox 91

M

MAC 位址 108

尋找 108

MAC 位址過濾功能 108

Macintosh

USB 96

安裝無線網路印表機 89

無線 96

Macintosh 印表機軟體

使用 24

MSCHAPv2 94

N

N9UF Box 91

P

PDF

從掃描建立 58

PEAP 93, 94

PictBridge 相容相機, 連接 40

PictBridge 連接埠 11

Print dialog (列印對話)

啟動 24

Printer Settings (印表機設定) 75

R

RJ-11 轉接器 69

S

SSID

尋找 107, 101

無線網路 100

T

TCP/IP 109

TX 報告, 傳真 83

U

UK

無線設定特殊指示 91

USB 108

Macintosh 96

電纜 103

USB 連接埠 12

USB 連線

使用網路連線 108

USB 集線器不獲支援 127

USB 裝置不獲支援 127

USB 電纜 103

定義 103

V

Voice over Internet Protocol (VoIP)

傳真設定 67

VoIP 轉接器 67

VPN

失去印表機連線 145

進行本端列印 145

W

WEP 86, 93

WEP 金鑰

金鑰索引 110

尋找 100

WEP 傳送金鑰 93

Wi-Fi Protected Setup 安全性程式

手動配置 93

使用 99

Wi-Fi Protected Setup 安全性程式標誌

識別 99

Windows

安裝無線網路印表機 89

Windows 軟體

Abby Sprint OCR 23

Tools for Office 23

Wireless Setup Utility 23

列印喜好設定 23

印表機首頁 23

印表機設定公用程式 23

狀態傳訊程式 23

狀態監視器中心 23

電話簿 23

墨水管理系統 23

WPA 86, 93

WPA/WPA2 預先共用/通行詞組

尋找 100

WPA2 86

一劃

乙太網路 108

網路指示燈 90

三劃

下載 PCL 驅動程式 26

下載 PS 驅動程式 26

下載通用列印驅動程式 26

已接收歷程記錄報告 83

已排程的傳真

傳送 83

已傳送歷程記錄報告 83

干擾

無線網路 106

四劃

不支援的列印頭 125

不支援的墨水匣 122

不拿起話機傳真 83

分享列印 99

分線器, 選擇 80

支援的作業系統 23

支援的檔案類型 38

文件

列印 33

使用印表機控制面板進行掃描 55

使用控制面板進行傳真 77

使用電腦進行傳真 78

使用觸控式螢幕掃描 54

放在掃描器玻璃面板上 31

掃描以進行編輯 56

載入「自動送件器」(ADF) 32

日期和時間

設定 73

五劃

主從式 (Infrastructure) 網路 104

出版品

尋找 9

出紙托盤 11

出紙匣卡紙 129

出廠預設值

回復 22

失敗的傳真

取回 84

六劃

份數

製作 48

列印

一張紙上擺放多頁 35

文件 33

先印第一頁 34

在紙張的正反面 41

自訂尺寸紙張 37

快閃硬碟中的相片 39

信封 36

從 PictBridge 相容相機 40

逐份列印 33

提示 33

網路設定頁 87

標籤 37

雙面 41

列印工作

取消 46

恢復 46

暫停 45

列印佇列

建立 43

尋找 43

列印材質

賀卡 30

標籤 30

列印時電腦速度變慢 136

列印速度緩慢 136

列印順序

變更 34

列印傳輸報告 83

列印疑難排解

列印時電腦速度變慢 136

列印速度緩慢 136

列印影像上出現條紋或線條 135

頁面邊緣品質不佳 134

無法刪除列印佇列中的文件 119

列印影像上出現條紋或線條 135

列印確認頁 83

列印頭

校正 112

列印頭存取區 12

列印頭無法移動 123

列印頭噴墨嘴

清潔 113

列印頭錯誤 123

列印頭警告 126

印表機

分享 98

在 Windows 中分享 98

移動 114

印表機, 設成預設值 44

印表機中發生夾紙 127

印表機外部

清潔 113

印表機印出空白頁 118

印表機沒有回應 119

印表機狀態

判斷 90

印表機的 IP 位址

尋找 110

印表機記憶體

傳真 84

印表機記憶體已滿 123

印表機訊息

USB 集線器不獲支援 127

USB 裝置不獲支援 127

不支援的列印頭 125

不支援的墨水匣 122

列印頭無法移動 123

列印頭警告 126

印表機記憶體已滿 123

找不到列印頭 124

更換墨水匣 126

校正問題 120

紙張不足 127

記憶體裝置存取錯誤 122

掃描文件太長 126

掃描器停用 126

無法恢復的掃描錯誤 127

無法逐份列印工作 121

傳真記憶體已滿 121

載入 [尺寸] [類型] 紙張 122

載入 [尺寸] 紙張 122

墨水不足 122

墨水匣遺失 122

墨水匣錯誤 121

關閉印表機 121

變更為 [尺寸] [類型] 紙張 121

變更為 [尺寸] 紙張 121

印表機問題, 基本的解決方案 116

印表機控制面板 11

Wi-Fi indicator (Wi-Fi 指示燈) 21

回復成它的運輸位置 114

使用 19

版面配置 19

顯示幕 19

印表機軟體

安裝 26

解除安裝 26

回收 8

Dell 產品 16

WEEE (廢電子電機產品) 聲明 154

在 Windows 中分享印表機 98

多頁合併複印 51

多個 WEP 金鑰 110

安全性

配置 93

無線網路 86

安全性資訊

無線網路 101

安全金鑰 101

安全資訊 7, 63, 155

安裝

- 電纜 103
- 網路印表機 110
- 安裝上的疑難排解
 - 列印頭錯誤 123
 - 印表機印出空白頁 118
 - 印表機沒有回應 119
 - 頁面無法列印 117
 - 軟體未安裝 117
 - 無法透過 USB 列印 120
 - 顯示幕上出現不適用的語言 116
- 安裝印表機
 - 在無線網路上 (Macintosh) 89
 - 在無線網路上 (Windows) 89
- 安裝印表機軟體 26
- 安裝後變更無線設定 (Macintosh) 92
- 安裝後變更無線設定 (Windows) 92
- 安裝無線印表機
 - 其他電腦 90
- 安裝選購性軟體 25
- 自乙太網路切換
 - 至 USB, 使用 Windows 95
 - 至無線, 使用 Windows 95
- 自訂尺寸紙張
 - 列印於 37
- 自動送件器 (ADF) 11
 - 出紙托盤 11
 - 出紙匣延伸裝置 11
 - 紙張容量 32
 - 紙張導引夾 12
 - 送紙匣 11
 - 清除其中的夾紙 131
 - 載入文件 32
- 自動送件器中發生夾紙 131
- 自動送件器按壓板
 - 清潔 114
- 自動送件器掃描器玻璃面板
 - 清潔 114
- 自動傳真轉換
 - 設定 74
- 自動應答
 - 何時開啓 80
- 七劃**
- 夾紙和送紙錯誤疑難排解
 - 出紙匣卡紙 129
 - 印表機中發生夾紙 127
 - 自動送件器中發生夾紙 131
 - 紙張托架中發生夾紙 129

- 紙張或特殊列印材質 134
- 雙面列印裝置中發生夾紙 130
- 夾紙清除蓋 12
- 快閃儲存碟
 - 掃描目的地 55
 - 插入 38
- 快速撥號
 - 設定 75
- 找不到列印頭 124
- 改善掃描品質 59
- 更換語言頁 18
- 更換墨水匣 126, 15
- 系統基本需求 23
- 身份證
 - 複印 49
- 延長雙面列印乾燥時間 42

八劃

- 使用者資訊, 傳真
 - 設定 74
- 來電顯示 73
- 來電顯示樣式, 傳真
 - 設定 74
- 其他電腦
 - 安裝無線印表機 90
- 取回失敗的傳真 84
- 取消
 - 列印工作 46
 - 掃描工作 59
 - 電子郵件 62
 - 複印工作 53
- 垃圾傳真
 - 封鎖 84
- 放大影像 49
- 明信片 30
- 注意事
 - 項 153, 154, 155, 156, 157
- 法國
 - 無線設定特殊指示 91
- 金鑰索引 110

九劃

- 信封 29
 - 列印 36
 - 載入 36
- 信號強度
 - 尋找 105
- 客戶支援 116
- 封鎖傳真 84
 - 設定 74

恢復

- 列印工作 46
- 按鈕, 印表機控制面板
 - Eco-Mode (經濟省電模式) 21
 - 上一步 20
 - 取消 21
 - 重撥 20
 - 首頁 19
 - 彩色 21
 - 通訊錄 20
 - 開始 21
 - 黑白 21
 - 電源 19
 - 撥號音 20
 - 暫停 20
 - 箭頭按鈕 19
 - 選取 20
 - 鍵台 20
- 按鈕配置方式
 - 使用 93
- 指定 IP 位址 110
- 相片
 - 從快閃硬碟列印 39
 - 掃描以進行編輯 55
 - 進行無邊界複印 49
- 相片賀卡 30
- 相紙/光面紙 30
- 相機
 - 連接 40
- 背面材質
 - 清潔 114
- 背景, 移除 51
- 重設為出廠預設值 22
- 重撥次數, 傳真
 - 設定 74
- 重撥時間, 傳真
 - 設定 74
- 重磅糙面紙 29
- 音量, 調整
 - 揚聲器 82
 - 響鈴和撥號音 82
- 頁面無法列印 117
- 頁面順序
 - 變更 34
- 頁面邊緣品質不佳 134
- 十劃**
- 個人識別碼方式
 - 使用 93
- 家電產品
 - 無線網路 106

- 校正列印頭 112
 - 校正問題 120
 - 核對清單
 - 執行疑難排解之前 116
 - 傳真疑難排解 139
 - 特殊響鈴 81
 - 索引卡 30
 - 紙張
 - 節省 8
 - 紙張不足 127
 - 紙張托架 11
 - 紙張托架中發生夾紙 129
 - 紙張和材質
 - 明信片 30
 - 信封 29
 - 相片賀卡 30
 - 相紙/光面紙 30
 - 重磅糙面紙 29
 - 索引卡 30
 - 專用透明投影膠片 30
 - 普通紙 29
 - 熱轉印專用紙 30
 - 紙張或特殊列印材質送紙錯誤 134
 - 紙張預設值
 - 儲存 31
 - 紙張調整壓桿 11
 - 紙張導引夾 11
 - 能源
 - 節省 8
 - 記憶卡
 - 掃描目的地 55
 - 記憶體裝置存取錯誤 122
 - 送紙匣延伸裝置 11
 - 送紙護板 11
 - 配置
 - IP 位址 91
 - 傳真設定 74, 75
 - 配置 Wi-Fi Protected Setup 安全性程式
 - PBC, 按鈕配置方式 93
 - 密碼, 個人識別碼方式 93
 - 配置安全設定 93
- ## 十一劃
- 寄件人資訊
 - 註冊 73
 - 密碼 101
 - 專用透明投影膠片 30
 - 將多重頁面合併在一張紙上, 列印 35
- ## 常見問題集
- USB 電纜 103
 - 從 USB 切換
 - 至乙太網路, 使用 Windows 95
 - 至無線, 使用 Windows 95
 - 到無線, 使用 Mac OS X 96
 - 從無線切換
 - 至 USB, 使用 Windows 95
 - 至乙太網路, 使用 Windows 95
 - 到 USB, 使用 Mac OS X 96
 - 接收傳真
 - 手動 79
 - 自動 79
 - 自動應答設定 79
 - 提示 79
 - 掃描
 - 文件並以電子郵件寄送 57
 - 以黑白 59
 - 改善品質 59
 - 使用印表機控制面板 55
 - 使用觸控式螢幕 54
 - 到本端電腦 54
 - 到快閃儲存碟 55
 - 到記憶卡 55
 - 到網路 55
 - 到網路電腦 55
 - 相片以進行編輯 55
 - 要編輯的文件 56
 - 個人識別碼 59
 - 從掃描建立 PDF 58
 - 提示 54
 - 掃描工作
 - 取消 59
 - 掃描文件太長 126
 - 掃描未成功 138
 - 掃描局部的文件或相片 138
 - 掃描時間太久, 或掃描使電腦無法回應 138
 - 掃描影像品質不佳 137
 - 掃描器玻璃面板 12
 - 清潔 114
 - 掃描器停用 126
 - 掃描器組件 13
 - 掃描器組件沒有關閉 137
 - 掃描器蓋板 12
 - 清潔列印頭噴墨嘴 113
 - 清潔印表機外部 113
 - 移除印表機 114
 - 組件
 - 圖表 11
 - 設定
 - 自動應答 80
- ## 來電顯示 73
- 寄件人資訊 73
 - 最大傳送速度 74
 - 傳真品質 82
 - 傳真頁首和頁尾 73
 - 傳輸終端機識別 (Transmit Terminal Identification ,TTI) 73
- ## 設定印表機
- 在無線網路上 (Macintosh) 89
 - 在無線網路上 (Windows) 89
 - 傳真 79
- ## 設定傳真
- DSL 連線 66
 - VoIP 連線 67
 - 國家或地區特定設定 69
 - 數位電話服務 68
 - 標準電話線路的連線 63
 - 設定雙面列印乾燥時間 42
- ## 軟體, 選購性
- 尋找, 安裝 25
- ## 軟體未安裝 117
- ## 通用列印驅動程式
- 下載 26
- ## 通訊協定 109
- ## 通訊錄
- 設定 75, 76
- ## 通訊錄, 傳真
- 設定 74
- ## 連線
- 配置 108
 - 逐份列印 50
- ## 十二劃
- ## 報告
- 傳真歷程記錄 83
- ## 報告, 傳真
- 設定 74
- ## 尋找
- MAC 位址 108
 - SSID 101
 - WEP 金鑰 100
 - WPA/WPA2 預先共用金鑰/通行詞組 100
 - 出版品 9
 - 列印佇列 43
 - 資訊 9
 - 網站 9
- ## 插入快閃硬碟 38
- ## 提示
- 列印 33
 - 接收傳真 78

- 掃描 54
- 傳送傳真 77
- 電子郵件 61
- 複印 48
- 揚聲器音量
 - 調整 82
- 普通紙 29
- 無法在無線網路上列印 146
- 無法刪除列印佇列中的文件 119
- 無法使用「繼續」按鈕 143
- 無法恢復的掃描錯誤 127
- 無法執行傳真軟體 142
- 無法接收傳真 140
- 無法通訊
 - 訊息 148
- 無法逐份列印工作 121
- 無法透過 USB 列印 120
- 無法透過網路掃描到電腦 138
- 無法傳送傳真 139
- 無線 108
 - Macintosh 96
 - 網路指示燈 90
- 無線列印伺服器
 - 未安裝 148
- 無線信號
 - 強度 105
- 無線信號吸收 106
- 無線信號品質 106
- 無線設定
 - 安裝後變更 (Macintosh) 92
 - 安裝後變更 (Windows) 92
 - 所需的資訊 87
 - 進階 88, 110
 - 導引式 110
- 無線疑難排解
 - 失去印表機連線 145
 - 印表機在無線網路上的運作時斷時續 150
 - 印表機與電腦在不同的網路上 107
 - 安裝後變更無線設定 (Macintosh) 92
 - 安裝後變更無線設定 (Windows) 92
 - 無法在無線網路上列印 146
- 無線網路
 - SSID 100
 - 一般家用配置 102
 - 干擾 106
 - 在其上安裝印表機 (Macintosh) 89
 - 在其上安裝印表機 (Windows) 89
 - 安全性 86
 - 安全性資訊 101
 - 信號強度 105
 - 將印表機新增到現有的對等式 (Ad Hoc) 網路 92
 - 設定無線列印時所需的資訊 87
 - 無線網路類型 104
 - 進階設定 88
 - 解決通訊問題 150
 - 疑難排解 145
 - 無線網路相容性 86
 - 虛擬私人網路 145
 - 註冊
 - 傳真使用者資訊 73
 - 傳輸終端機識別 (Transmit Terminal Identification ,TTI) 73
 - 賀卡 30
 - 進行無線設定時所需的資訊 87
 - 進階無線設定 88
 - 黑白掃描 59
- 十三劃**
- 傳真
 - 手動接收 79
 - 立即進行群組傳送傳真 77
 - 印表機記憶體 84
 - 安裝 79
 - 自動接收 79
 - 使用控制面板 77
 - 使用控制面板傳送 77
 - 使用電腦 78
 - 封鎖 84
 - 特殊響鈴 81
 - 排程 83
 - 通訊錄 75, 76
 - 提示, 接收 78
 - 提示, 傳送 77
 - 傳真歷程記錄 83
 - 傳輸報告 83
 - 電話卡, 使用 83
 - 撥號前導碼 80
 - 確認頁面 83
 - 應答於 81
 - 雙面 84
 - 雙面列印 84
 - 響鈴 81
 - 傳真收發報告 83
 - 傳真品質
 - 設定 82
 - 傳真頁尾
 - 設定 74
 - 傳真頁首
 - 設定 74
 - 傳真頁首和頁尾
 - 設定 73
 - 傳真記憶體已滿 121
 - 傳真送傳真, 提示 77
 - 傳真設定
 - DSL 連線 66
 - VoIP 67
 - 配置 74, 75
 - 國家或地區特定設定 69
 - 電話答錄機適用 82
 - 語音信箱 82
 - 數位電話服務 68
 - 標準電話線路的連線 63
 - 傳真設定精靈 75
 - 傳真提示
 - 自動接收傳真 79
 - 傳真傳送速度
 - 設定 74
 - 傳真號碼 80
 - 傳真解析度
 - 設定 82
 - 傳真疑難排解
 - 無法執行傳真軟體 142
 - 無法接收傳真 140
 - 無法傳送傳真 139
 - 錯誤訊息, 印表機控制面板 142
 - 傳真疑難排解核對清單 139
 - 傳真錯誤訊息
 - 不支援的解析度 142
 - 不支援的壓縮 142
 - 沒有應答 143
 - 偵測到數位線路 142
 - 連線失敗 143
 - 無來電顯示 143
 - 無法恢復的傳真錯誤 142
 - 傳真數據機錯誤 142
 - 傳真模式不相容 142
 - 電話忙線中 143
 - 電話線未連線 143
 - 電話線連接到機器背面不正確的插座 142
 - 電話線錯誤 143
 - 遠端傳真錯誤 142
 - 傳真轉呈 84
 - 傳送已排程的傳真 83
 - 傳送金鑰
 - WEP 93
 - 傳輸報告, 傳真 83

節省紙張 21
 節省能源 21
 節省能源、墨水和紙張 8
 節約能源 21
 群組發送傳真, 傳送
 立即 77
 群組撥號
 設定 75, 76
 解除安裝印表機軟體 26
 資訊
 尋找 9
 載入
 文件在掃描器玻璃面板上 31
 文件載入「自動送件器」
 (ADF) 32
 信封 36
 載入 [尺寸] 紙張 122
 載入 [類型] [尺寸] 紙張 122
 載入紙張 28
 鈴聲音量
 調整 82
 電子郵件
 取消 62
 掃描的文件 57
 設定電子郵件功能 60
 通訊錄 60
 提示 61
 電子郵件功能
 設定 60
 電源供應器連接埠 12
 電腦上的防火牆 145
 電腦的 IP 位址
 尋找 110
 電話分線器 67
 電話插頭 69
 電話答錄機
 設定 63
 最佳傳真設定 82
 電話簿
 設定 75, 76
 電磁相容聲明 153, 154, 157
 電纜
 USB 103
 安裝 103
 預設印表機, 設定 44
 預設的列印模式
 變更 45
 預設值
 回復出廠預設值 22
 睡眠逾時
 變更 21

十四劃

對等式 (Ad Hoc) 無線網路
 新增印表機 92
 對等式 (ad hoc) 網路 104
 疑難排解
 無法使用「繼續」按鈕 143
 無線網路 145
 傳真核對清單 139
 解決基本的印表機問題 116
 檢查沒有回應的印表機 116
 聯繫客戶支援 116
 疑難排解, 列印
 列印時電腦速度變慢 136
 列印速度緩慢 136
 列印影像上出現條紋或線條 135
 頁面邊緣品質不佳 134
 無法刪除列印佇列中的文件 119
 疑難排解, 安裝
 列印頭錯誤 123
 印表機印出空白頁 118
 印表機沒有回應 119
 頁面無法列印 117
 軟體未安裝 117
 無法透過 USB 列印 120
 顯示幕上出現不適用的語言 116
 疑難排解, 夾紙和送紙錯誤
 出紙匣卡紙 129
 印表機中發生夾紙 127
 自動送件器中發生夾紙 131
 紙張托架中發生夾紙 129
 紙張或特殊列印材質 134
 雙面列印裝置中發生夾紙 130
 疑難排解, 無線
 安裝後變更無線設定
 (Macintosh) 92
 安裝後變更無線設定
 (Windows) 92
 無法在無線網路上列印 146
 解決通訊問題 150
 疑難排解, 傳真
 無法執行傳真軟體 142
 無法接收傳真 140
 無法傳送傳真 139
 錯誤訊息, 印表機控制面板 142
 疑難排解, 複印
 掃描器組件沒有關閉 137
 疑難排解, 複印和掃描
 掃描未成功 138

 掃描局部的文件或相片 138
 掃描時間太久, 或掃描使電腦無法回應 138
 掃描影像品質不佳 137
 無法透過網路掃描到電腦 138
 複印機或掃描器沒有回應 137
 網站
 尋找 9
 網路 [x] 軟體錯誤 123
 網路功能
 與 Macintosh 電腦共享此印表機 99
 與 Windows 電腦共享此印表機 99
 網路印表機
 安裝 110
 網路安全性 101
 網路指示燈 90
 網路設定頁
 列印 87
 網路連線
 使用 USB 108
 網路總覽 101
 語言
 變更 116
 語言頁
 更換 18
 語音信箱
 設定 63
 語音信箱, 傳真設定 82

十五劃

撥號方式, 傳真
 設定 74
 撥號前導碼 80
 撥號音
 檢查 81
 撥號音音量
 調整 82
 數位用戶線路 (DSL)
 傳真設定 66
 數位電話服務
 傳真設定 68
 暫停
 列印工作 45
 標準網路軟體錯誤 127
 標籤 30
 列印 37
 熱轉印專用紙 30
 確認頁, 傳真 83
 線路濾波器 66

複印 48

- 一張紙上顯示多個頁面影像 51
- 在紙張的正反面 52
- 在複印文件之間加入分隔頁 50
- 每一頁面頁數 51
- 身份證 49
- 使複印文件變淺或變深 50
- 放大影像 49
- 移除背景 51
- 逐份列印 50
- 提示 48
- 新增背景畫面訊息 51
- 調整品質 49
- 縮小影像 49
- 複印工作
 - 取消 53
- 複印和掃描疑難排解
 - 掃描未成功 138
 - 掃描局部的文件或相片 138
 - 掃描時間太久，或掃描使電腦無法回應 138
 - 掃描影像品質不佳 137
 - 無法透過網路掃描到電腦 138
 - 複印機或掃描器沒有回應 137
- 複印品質，調整 49
- 複印疑難排解
 - 掃描器組件沒有關閉 137
- 複印機或掃描器沒有回應 137
- 調整揚聲器音量 82
- 調整撥號音量和鈴聲音量 82
- 墨水
 - 節省 8
 - 墨水不足 122
 - 墨水存量
 - 檢查 112
 - 墨水匣
 - 安裝 15
 - 更換 15
 - 訂購 14
 - 移除 15
 - 墨水匣存取區 12
 - 墨水匣遺失 122
 - 墨水匣錯誤 121

十六劃

- 噪音干擾程度 (Noise emission levels) 154
- 憑證要求 94
- 輸入
 - 傳真使用者資訊 73
- 選取無線連接埠 148
- 選擇分線器，傳真 80

- 錯誤修正，傳真
 - 設定 74

十七劃

- 檔案類型
 - 支援的 38
- 檢查
 - 墨水存量 112
 - 檢查沒有回應的印表機 116
 - 檢查撥號音 81
- 縮小影像 49
- 聯邦通訊委員會 (FCC) 相容資訊
 - 聲明 153, 157
- 聯絡人清單
 - 設定 75, 76
- 聯絡人清單，電子郵件
 - 建立 60
 - 設定 60

十八劃

- 儲存紙張預設值 31
- 轉呈傳真 84
- 雙向通訊
 - 啟動 148
- 雙面
 - 複印，手動 52
 - 複印，自動 52
- 雙面，傳真
 - 設定 74
- 雙面列印 41
 - 列印，自動 41
 - 傳真 84
 - 複印，手動 52
 - 複印，自動 52
- 雙面列印乾燥時間
 - 設定 42
- 雙面列印裝置 12
- 雙面列印裝置中發生夾紙 130

十九劃

- 關閉印表機 121

二十一劃

- 驅動程式
 - 下載 26

二十二劃

- 鑑別
 - 802.1X 94

二十三劃

- 變更「睡眠」逾時 21
- 變更列印順序 34
- 變更爲 [尺寸] [類型] 紙張 121
- 變更爲 [尺寸] 紙張 121
- 變更頁面順序 34
- 變更預設列印模式 45
- 顯示幕上出現不適用的語言 116