



Dell B5465dnf 雷射多功能複合機 用戶手冊



2012 年 7 月

www.dell.com | support.dell.com

商標

本文件所載資訊若有異動應以異動之文件為準，不再另行通知。

© 2012 Dell, Inc. 版權所有，翻製必究。

本文件內容受著作權法律法規保護，未經 Dell Inc. 事先書面授權，您不得以任何方式重製本文件。

本文件內容所使用的商標：*Dell*、*DELL* 標誌、*Inspiron*、*Dell Precision*、*Dimension*、*OptiPlex*、*Latitude*、*PowerEdge*、*PowerVault*、*PowerApp* 及 *Dell OpenManage* 是 Dell Inc. 的商標；*Intel*、*Pentium* 及 *Celeron* 是 Intel Corporation 的註冊商標；*Microsoft* 和 *Windows* 是 Microsoft Corporation 的註冊商標。

本文件內所述及其他商標與商名，可能是各個所有人的產品註冊商標和商名。Dell Inc. 對其他各個所有人的商標和商名，不具有所有權或財產上的利益。

目錄

安全資訊	8
瞭解印表機	10
尋找印表機相關資訊.....	10
選取印表機放置地點.....	11
印表機配置.....	12
瞭解掃描器的基本功能.....	14
使用自動送件器和掃描器玻璃面板.....	15
瞭解印表機控制面板	16
使用印表機控制面板.....	16
瞭解指示燈和「睡眠」按鈕指示燈的顏色.....	16
瞭解主畫面.....	17
使用觸控式螢幕按鈕.....	19
設定及使用主畫面應用程式	21
尋找印表機的 IP 位址.....	21
尋找電腦的 IP 位址.....	21
存取 Embedded Web Server (內嵌式 Web 伺服器)	22
自訂主畫面.....	22
瞭解不同的應用程式.....	22
啟動主畫面應用程式.....	23
尋找主畫面應用程式相關資訊.....	23
設定 Forms and Favorites (表單與喜好項目)	23
設定 Card Copy (證件複印)	24
使用 MyShortcut (我的快捷鍵)	24
設定多點傳送.....	25
設定 Scan to Network (掃描至網路)	25
設定 Remote Operator Panel (遠端操作面板)	26
匯出及匯入配置.....	27
其他印表機設定	28
安裝內接式選購品.....	28
可用的內接式選購品.....	28
存取控制板	29
安裝記憶卡	32
安裝選購卡	34

安裝內部解決方案連接埠.....	35
安裝印表機硬碟.....	41
移除印表機硬碟.....	45
安裝硬體選購品.....	46
安裝順序.....	46
安裝選購性紙匣組件.....	47
連接電纜.....	49
設定印表機軟體.....	51
安裝印表機軟體.....	51
更新印表機驅動程式中的可用選項.....	52
網路功能.....	53
準備將印表機安裝在乙太網路上.....	53
在乙太網路上安裝印表機.....	53
準備將印表機安裝在無線網路上.....	55
使用「無線設定精靈」連接印表機.....	55
利用 Wi-Fi Protected Setup (WPS) 將印表機連接到無線網路.....	56
利用 Embedded Web Server (內嵌式 Web 伺服器) 將印表機連接到無線網路.....	57
在安裝新的網路「內部解決方案連接埠」之後變更連接埠設定.....	58
設定序列列印.....	59
驗證印表機設定.....	60
列印功能表設定頁.....	60
列印網路設定頁.....	60
載入紙張和特殊材質.....	61
設定紙張尺寸和類型.....	61
配置 Universal (通用尺寸) 紙張設定.....	61
載入 550 張紙匣組件.....	61
載入 2100 張紙匣組件.....	67
將材質載入多用途送紙器.....	73
連結及解除連結紙匣組件.....	77
連結及解除連結紙匣組件.....	77
建立紙張類型的自訂名稱.....	78
指定自訂紙張類型.....	78
紙張和特殊材質指南.....	80
紙張指引.....	80
紙張特性.....	80
選取紙張.....	81
選取預印紙張規格和信頭紙.....	81
使用再生紙和其他辦公室紙張.....	81
存放紙張.....	82
支援的紙張尺寸、類型和重量.....	83

支援的紙張尺寸	83
支援的紙張類型和重量	84
列印.....	85
列印表單和文件.....	85
從快閃儲存碟列印.....	86
使用特殊材質.....	88
列印機密工作和其他保留工作.....	90
列印資訊頁.....	92
取消列印工作.....	92
複印.....	93
進行複印.....	93
複印相片.....	94
複印在特殊材質上.....	94
自訂複印設定.....	95
在複印文件上放置資訊.....	101
取消複印工作.....	102
瞭解複印選項.....	102
以電子郵件寄送.....	106
設定印表機電子郵件功能.....	106
建立電子郵件快捷鍵.....	107
以電子郵件寄送文件.....	108
自訂電子郵件設定.....	109
取消電子郵件.....	110
瞭解電子郵件選項.....	110
傳真.....	113
設定印表機傳真功能.....	113
傳送傳真.....	127
建立快捷鍵.....	130
自訂傳真設定.....	130
取消外送的傳真.....	132
保留與轉發傳真.....	132
瞭解傳真選項.....	133

掃描.....	136
使用 Scan to Network (掃描至網路)	136
掃描至 FTP 位址.....	136
掃描至電腦或快閃儲存碟.....	138
瞭解掃描選項.....	141
瞭解印表機功能表.....	144
功能表清單.....	144
Paper menu (紙張功能表)	145
Reports Menu (報告功能表)	156
Network/Ports menu (網路/連接埠功能表)	157
Security menu (安全性功能表)	170
Settings menu (設定功能表)	175
Help menu (說明功能表)	217
節省金錢並注重環保.....	219
節省紙張和碳粉.....	219
使用再生紙	219
節省耗材.....	219
省電.....	219
使用 Eco-Mode (經濟省電模式)	219
降低印表機噪音	220
調整 Sleep (睡眠) 模式	220
使用 Hibernate (休眠) 模式.....	221
調整印表機顯示幕的亮度.....	222
回收利用.....	222
回收 Dell 產品.....	222
固定印表機.....	223
揮發性聲明.....	223
清除揮發性記憶體.....	223
清除非揮發性記憶體.....	224
清除印表機硬碟記憶體.....	224
配置印表機硬碟加密.....	225
尋找印表機安全資訊.....	226
維護印表機.....	227
清潔印表機零件.....	227

清潔印表機	227
清潔掃描器玻璃面板	227
檢查零件及耗材狀態	229
在印表機控制面板檢查零件及耗材的狀態	229
從 Embedded Web Server (內嵌式 Web 伺服器) 檢查零件及耗材的狀態	229
預估剩餘頁數	229
訂購零件及耗材	230
利用「耗材訂購公用程式」訂購耗材	230
利用「印表機首頁」訂購耗材	230
存放耗材	230
更換耗材	231
更換碳粉匣	231
更換成像組件	234
移動印表機	237
移動印表機之前	237
將印表機移到其他地點	237
運送印表機	238
管理印表機	239
管理印表機訊息	239
存取狀態監視器中心	239
檢查虛擬顯示幕	239
設定電子郵件警示	240
檢視報告	240
從 Embedded Web Server (內嵌式 Web 伺服器) 配置耗材通知	240
回復出廠預設值	241
清除夾紙	242
避免夾紙	242
瞭解夾紙訊息和位置	243
[x]-page jam, lift front cover to remove cartridge. [200 - 201] ([x] 夾紙, 請掀開前蓋 以移除碳粉匣。[200 - 201])	245
[x]-page jam, open upper rear door. [202] ([x] 夾紙, 請打開上層後門。[202])	248
[x]-page jam, open upper and lower rear door. [231 - 234] ([x] 夾紙, 請打開上層和 下層後門。[231 - 234])	249
[x]-page jam, remove standard bin jam. [203] ([x] 夾紙, 請移除標準出紙槽夾紙。[203]) ..	251
[x]-page jam, remove tray 1 to clear duplex. [235 - 239] ([x] 夾紙, 請移除 1 號紙匣 組件以清理雙面列印裝置。[235 - 239])	252
[x]-page jam, open tray [x]. [24x] ([x] 夾紙, 請打開 [x] 號紙匣組件。[24x])	253
[x]-page jam, clear manual feeder. [250] ([x] 夾紙, 請清理手動輔助式送紙器。[250])	254

[x]-page jam, open automatic feeder top cover. [28y.xx] ([x] 夾紙，請打開自動送件器頂蓋。 [28y.xx])	255
疑難排解.....	257
瞭解印表機訊息.....	257
解決印表機問題.....	275
解決列印問題.....	281
解決複印問題.....	305
解決傳真問題.....	308
解決掃描器問題.....	313
解決主畫面應用程式問題.....	318
Embedded Web Server (內嵌式 Web 伺服器) 未開啓.....	318
聯絡技術支援中心.....	319
附錄.....	320
索引	322

安全資訊

請將電源線連接到本產品附近且妥善接地的電源插座，而且必須易於使用。

請避免在有水或潮濕的地點附近放置或使用本產品。

 **請當心—有潛在傷害的危險：**本產品係採用雷射裝置。使用非本文指定之程序控制、調整或效能，可能導致有害之輻射外洩。

本產品使用的列印過程，將會在列印材質上加熱，熱量可能會使列印材質產生釋出物。您必須瞭解本操作手冊有關選擇列印材質的指引，避免可能有有害的釋出物。

 **請當心—有潛在傷害的危險：**本產品中的鋰電池原本並不需要予以更換。若未正確更換鋰電池，可能會有爆炸的危險。請勿將鋰電池充電、拆裝或焚燒。請遵照製造商的指示及當地法規，丟棄用過的電池。

 **請當心—表面會發熱：**印表機內部的溫度可能很高。為避免被發熱表面或元件燙傷的危險，請先讓該表面或元件冷卻之後再觸摸。

 **請當心—有潛在傷害的危險：**印表機的重量超過 18 公斤（40 磅），若要安全地抬起它，需要有兩個或兩個以上受過訓練的工作人員。

 **請當心—有潛在傷害的危險：**移動印表機之前，請遵循下列指示，以免受傷或損壞印表機：

- 利用電源開關關閉印表機電源，然後從電源插座拔掉電源線。
- 移動印表機之前，請先中斷印表機的所有電源線和電纜。
- 若已安裝選購性紙匣組件，請從印表機中移除該組件。若要移除選購性紙匣組件，請將紙匣組件右側的插梢滑向紙匣組件前方，直到它卡入定位。
- 請利用兩側的把手處來抬起印表機。
- 當您放下印表機時，請確認手指不可位在印表機下方。
- 安裝印表機之前，請先確認四周有足夠的迴旋空間。

請只使用本產品隨附的電源線，或製造商的授權更換品。

將本產品連接至公用切換式電話網路時，請只使用本產品隨附的電信 (RJ-11) 電纜或 26 AWG 或更高規格的更換品。

 **請當心—有觸電的危險：**若您是在安裝印表機之後，才要取用控制板或安裝選購性硬體或記憶體裝置，請先關閉印表機電源，並從電源插座拔除電源線，再繼續作業。若您有任何其他裝置連接至印表機，請同時關閉它們的電源，並拔下所有連接到印表機的電纜。



 **請當心—有觸電的危險：**請確定所有的外接線（如乙太網路與電話系統連線）均已適當地安裝在所標示的連接埠插孔中。

本產品採用特定製造商的零件，其設計、測試及檢驗均符合全球最嚴格的安全標準。某些零件的安全特性可能不顯著。若使用其他替代零件，製造商不負任何責任。

 **請當心—有潛在傷害的危險：**請勿切割、扭轉、彎曲或擠壓電源線，或是在電源線上放置重物。請避免讓電源線遭到磨損或壓迫。請不要讓電源線夾在傢俱和牆壁這類的物體之間。若發生以上任一種情況，有可能會引起火災或造成觸電。請定期檢查電源線，確認有無該等問題的跡象。檢查電源線之前，請先從電源插座拔掉電源線。

除了使用者說明文件中描述的事項以外，任何服務及維修，請接洽服務代表。

 **請當心—有觸電的危險：**為避免電擊的危險，當您清潔印表機外部時，請先拔下插座上的電源線，並且拔除連接印表機的所有電纜，然後再繼續作業。

-  **請當心—有觸電的危險：**請勿在雷雨天氣使用傳真功能。請勿於雷雨天氣時安裝本產品或連接電子產品或電纜，例如：傳真機特性、電源線或電話。
-  **請當心—有傾倒的危險：**落地式配置需搭配使用額外的設備，以加強穩定性。如果您即將使用多個進紙選購品，便須使用印表機台座或印表機底座。如果您購買的是能夠掃描、複印及傳真的多功能複合機 (MFP)，那麼您可能需搭配使用額外的設備。如需其他資訊，請聯絡原印表機經銷處。
-  **請當心—有潛在傷害的危險：**爲了降低因設備不穩固可能造成的風險，請個別載入每一個紙匣組件。請讓其他所有紙匣組件保持關閉狀態，等需要使用時再打開。

請保存上述指示。

瞭解印表機

尋找印表機相關資訊

您在尋找什麼？	請在這裡尋找
起始設定指示： <ul style="list-style-type: none"> • 連接印表機 • 安裝印表機軟體 	安裝說明文件—印表機隨附的安裝說明文件。
使用印表機的其他安裝與指示： <ul style="list-style-type: none"> • 選取與存放紙張和特殊材質 • 載入紙張 • 配置印表機設定 • 檢視與列印文件和相片 • 設定與使用印表機軟體 • 配置網路上的印表機 • 保養與維護印表機 • 疑難排解與解決問題 	<i>用戶手冊</i> 和 <i>快速參考手冊</i> —您可在 <i>軟體與說明文件</i> 光碟上找到這兩本手冊。 如需更新資料，請造訪本公司網站，網址為： http://support.dell.com 。
以下各項的指示： <ul style="list-style-type: none"> • 將印表機連接到乙太網路 • 印表機連線問題的疑難排解 	<i>網路功能設定指南—開啓軟體與說明文件</i> 光碟，然後在「出版品」資料夾下方尋找 <i>印表機與軟體說明文件</i> 。從出版品清單，按一下 <i>網路功能設定指南</i> 連結。
協助使用印表機軟體	Windows 或 Mac 說明 —開啓印表機軟體程式或應用程式，然後按一下 說明 。 按一下  ，檢視與作業內容相關的資訊。 請注意： <ul style="list-style-type: none"> • 「說明」會隨同印表機軟體自動安裝。 • 印表機軟體位於印表機程式資料夾中或出現在桌面上，視您的作業系統而定。
最新的補充資訊、更新資料及技術支援： <ul style="list-style-type: none"> • 說明文件 • 驅動程式下載 • 產品升級 • 服務電話與維修資訊 • 訂單狀態 • 線上交談支援 • 電子郵件支援 • 語音支援 	Dell 支援網站 — http://support.dell.com 。 您可以在支援網站上，找到您所在國家或地區的支援電話號碼和辦公時間。 請備妥下列資訊，方便支援中心提供您更快速的服務： <ul style="list-style-type: none"> • 維修服務標籤 • 快速服務代碼 請注意： 維修服務標籤和快速服務代碼均顯示在您印表機的標籤上。
<ul style="list-style-type: none"> • 軟體與驅動程式—通過認證而且我的印表機適用的驅動程式，以及 Dell 印表機軟體的安裝程式。 • 讀我檔案—最新技術變更資訊，或提供給有經驗的使用者或技術人員參考的進階技術參考資料。 	<i>軟體與說明文件</i> 光碟

您在尋找什麼？	請在這裡尋找
<ul style="list-style-type: none"> • 我印表機的耗材與配件 • 市售碳粉匣 	<p>Dell 印表機耗材網站 - http://dell.com/supplies。</p> <p>您可以經由線上、透過電話或親自到經銷店購買印表機耗材。</p>
<ul style="list-style-type: none"> • 印表機操作安全資訊 • 控管資訊 • 保固資訊 	<p><i>產品資訊指南</i></p> <div data-bbox="971 415 1166 688" style="text-align: center;"> </div> <p>請注意： <i>產品資訊指南</i>—您所在國家或地區可能未提供本指南。</p>

選取印表機放置地點

⚠ 請當心—有潛在傷害的危險：印表機的重量超過 18 公斤（40 磅），若要安全地抬起它，需要兩個或兩個以上受過訓練的工作人員。

選取印表機放置地點時，請預留足夠的空間，方便您打開送紙匣、蓋板和門板。如果您計劃安裝任何選購品，請同時預留足夠的空間。請注意下列重要事項：

- 將印表機擺放在妥善接地且容易取用的電源插座旁邊。
- 確認室內通風量符合最新版的 ASHRAE 62 標準或 CEN 技術委員會 156 標準。
- 提供一個平坦、穩固且穩定的表面。
- 擺放印表機時，請注意下列事項：
 - 印表機應保持乾淨、乾燥，並避免灰塵堆積。
 - 印表機應遠離散落的釘書針和迴紋針。
 - 印表機應遠離空調設備、電熱器或抽風機的出風口。
 - 印表機應避免陽光直射、溼度過高或過低。
- 依循建議設定的溫度，並避免溫差過大：

環境溫度	15.6 到 32.2°C (60 到 90°F)
儲存溫度	-40 到 43.3°C (-40 到 109.9°F)

- 建議您在印表機周圍預留以下適當的通風空間：



1	右邊	15 公分 (6 英吋)
2	前面	39.4 公分 (15.5 英吋)
3	左邊	15 公分 (6 英吋)
4	後面	15 公分 (6 英吋)
5	上面	15 公分 (6 英吋)

印表機配置

⚠ 請當心—有傾倒的危險：落地式配置需搭配使用額外的設備，以加強穩定性。如果您即將使用多個進紙選購品，便須使用印表機台座或印表機底座。如果您購買的是能夠掃描、複印及傳真的多功能複合機 (MFP)，那麼您可能需搭配使用額外的設備。如需其他資訊，請聯絡原印表機經銷處。

基本機種

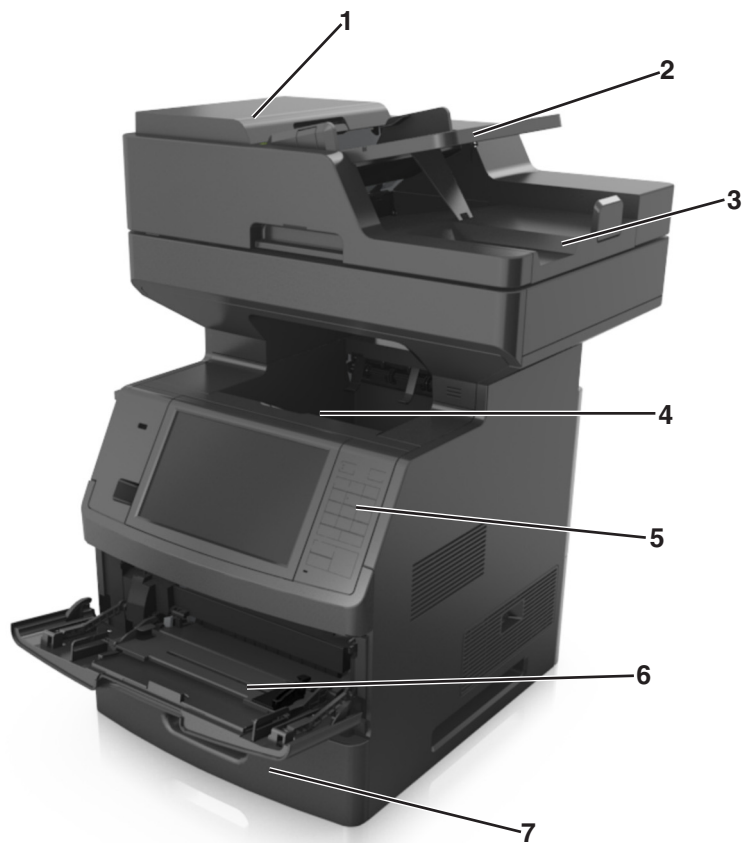

1	自動送件器 (ADF)
2	自動送件器紙匣組件
3	自動送件器出紙槽
4	標準出紙槽
5	印表機控制面板
6	100 張多用途送紙器
7	標準 550 張紙匣組件

完整配置的機種

下圖顯示本印表機支援的選購性紙匣組件數量上限。如需有關其他配置的其他資訊，請造訪本公司網站。

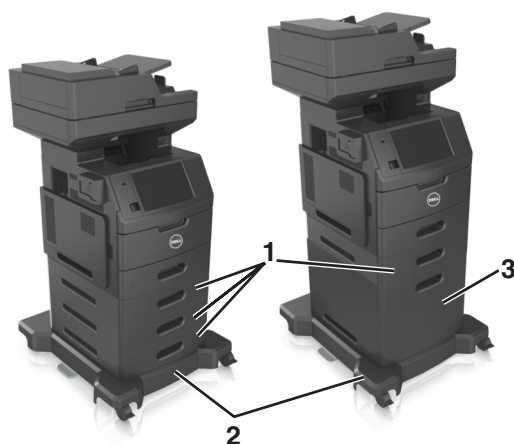

1	選購性 550 張紙匣組件
2	附腳輪的底座
3	選購性 2100 張紙匣組件

使用選購性紙匣組件時：

- 當印表機配有選購性 2100 張紙匣組件時，請一律使用附腳輪底座。
- 選購性 2100 張紙匣組件須一律放在印表機配置的底部，而且只能與一個選購性 550 張紙匣組件搭配使用。
- 印表機可配置三個選購性 550 張紙匣組件。

瞭解掃描器的基本功能

- 快速複印或將印表機設為執行特定複印工作。
- 使用印表機控制面板傳送傳真。
- 同時傳送傳真至多個傳真目的地。
- 掃描文件並傳送至您的電腦、電子郵件位址、快閃儲存碟或 FTP 目的地。
- 掃描文件，然後傳送到另一台印表機（採用 PDF 格式，並透過 FTP）。

使用自動送件器和掃描器玻璃面板

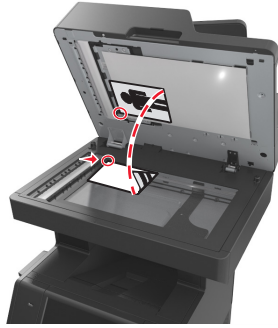
自動送件器 (ADF)	掃描器玻璃面板
 <p>自動送件器適用於多頁的文件，包括雙面（兩面）列印頁面在內。</p>	 <p>掃描器玻璃面板適用於單頁文件、書籍頁面、小物件（如明信片或相片）、專用透明投影膠片、相紙或薄磅材質（例如：雜誌期刊剪報）。</p>

您可以使用自動送件器或掃描器玻璃面板，來掃描文件。

使用自動送件器

當您使用自動送件器時：

- 將文件面朝上載入自動送件器紙匣組件，並讓短邊先行載入。
- 自動送件器紙匣組件最多可放入 150 張普通紙。
- 掃描尺寸是從寬度 76.2 x 127 公釐（3 x 5 英吋）到長度 216 x 635 公釐（8.5 x 25 英吋）。
- 掃描材質重量是從 52 至 120 g/m²（14 - 32 磅）。
- 請不要將明信片、相片、小物件、專用透明投影膠片、相紙或細薄材質（如雜誌期刊剪報）載入自動送件器紙匣組件。請將這類物件放在掃描器玻璃面板上。

使用掃描器玻璃面板

使用掃描器玻璃面板時：

- 將文件面朝下放在掃描器玻璃面板標有綠色箭頭的角落。
- 掃描或複印文件的上限是 216 x 355.6 公釐（8.5 x 14 英吋）。
- 複印書籍的厚度上限是 25.3 公釐（1 英吋）。

瞭解印表機控制面板

使用印表機控制面板

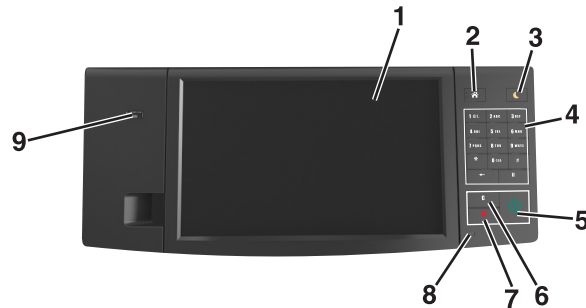

使用		執行
1	顯示幕	<ul style="list-style-type: none"> 檢視印表機狀態和訊息。 設定及操作印表機。
2	Home (首頁) 按鈕	前往主畫面。
3	Sleep (睡眠) 按鈕	啓用 Sleep (睡眠) 模式或 Hibernate (休眠) 模式。 執行下列動作，可將印表機從 Sleep (睡眠) 模式中喚醒： <ul style="list-style-type: none"> 觸控螢幕或按下任意硬式按鈕。 打開門板或蓋板。 從電腦傳送列印工作。 利用主電源開關執行電源開機重置 (Power-On Reset, POR)。 將裝置連接到印表機的 USB 連接埠。
4	鍵台	輸入數字、字母或符號。
5	Start (開始) 按鈕	起始工作 (視選定模式而定)。
6	Clear All/Reset (全部清除/重設) 按鈕	重設複印、傳真或掃描等功能的預設值。
7	Cancel (取消) 按鈕	取消所有的印表機活動。
8	指示燈	檢查印表機的狀態。
9	USB 連接埠	將快閃儲存碟連接至印表機。 請注意： 只有前端 USB 連接埠 才支援快閃儲存碟。

瞭解指示燈和「睡眠」按鈕指示燈的顏色

印表機控制面板上的指示燈和「睡眠」按鈕指示燈的顏色，可指示特定的印表機狀態或狀況。

指示燈顏色及其對應的印表機狀態

指示燈	印表機狀態
關閉	印表機電源關閉或處於「休眠」模式。
閃爍的綠色	印表機正在暖機、處理資料或進行列印。

指示燈	印表機狀態
純綠色	印表機電源開啓，但呈待機狀態。
閃爍紅色	印表機需要使用者人爲介入。

「睡眠」按鈕指示燈顏色及其對應的印表機狀態

睡眠按鈕指示燈	印表機狀態
關閉	印表機關機、待機中或處於「備妥」狀態。
純黃褐色	印表機處於「睡眠」模式。
閃爍黃褐色	印表機正要進入「休眠」模式，或正要從「休眠」模式喚醒。
閃爍黃褐色持續 0.1 秒，然後在緩慢的脈衝模式下有 1.9 秒完全不亮燈	印表機處於「休眠」模式。

瞭解主畫面

當您啓動印表機時，顯示幕會出現一個基本畫面，稱爲主畫面。觸控主畫面按鈕和圖示可起始動作，像是複印、傳真或掃描、開啓功能表畫面或回應訊息。

請注意：所顯示的主畫面，可能因您的主畫面自訂設定、管理者設定和作用中的內嵌式解決方案而有所差異。

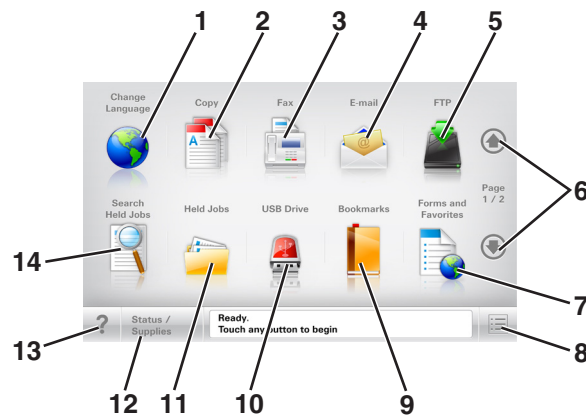

觸控	執行
1	Change Language (變更語言) 啓動 Change Language (變更語言) 即現式視窗，讓您變更印表機的主要語言。
2	Copy (複印) 存取 Copy (複印) 功能表來進行複印。
3	Fax (傳真) 存取 Fax (傳真) 功能表並傳送傳真。
4	E-mail (電子郵件) 存取 E-mail (電子郵件) 功能表並傳送電子郵件。
5	FTP 存取 File Transfer Protocol (FTP) (檔案轉送通訊協定) 功能表，並將文件直接傳送至 FTP 伺服器。
6	箭頭 往上或往下捲動。
7	Forms and Favorites (表單與喜好項目) 快速尋找並列印經常使用的線上表單。

觸控		執行
8	功能表圖示	存取印表機功能表。 請注意： 只有在印表機處於 Ready （備妥）狀態時，才可以使用這些功能表。
9	Bookmarks（書籤）	可讓您建立、組織和儲存一組書籤 (URL)，並將書籤整合為資料夾及檔案連結的樹狀圖。 請注意： 樹狀圖僅支援由此功能所建立的書籤，其他任何應用程式建立的書籤均不適用。
10	USB Drive（USB 儲存碟）	從快閃儲存碟檢視、選取、列印、掃描或以電子郵件寄送相片及文件。 請注意： 只有當您在記憶卡或快閃儲存碟連接至印表機時返回主畫面，才會顯示此圖示。
11	Held Jobs（保留工作）	顯示所有目前的保留工作。
12	Status/Supplies（狀態/耗材）	<ul style="list-style-type: none"> 每當印表機需要人為介入才得以繼續處理作業時，即顯示警告或錯誤訊息。 可存取訊息畫面，取得訊息的相關資訊，並瞭解如何清除訊息。
13	Tips（提示）	開啓上下文相關的「說明」對話方塊。
14	Search Held Jobs（搜尋保留工作）	搜尋下列其中一個或多個項目： <ul style="list-style-type: none"> 保留工作或機密列印工作的使用者名稱。 保留工作的工作名稱，但不含機密列印工作。 設定檔名稱。 書籤儲存區或列印工作名稱。 受支援檔案類型的 USB 儲存區或列印工作名稱。

產品功能

功能	說明
功能表追蹤線 範例： <u>Menus</u> （功能表）> <u>Settings</u> （設定）> <u>Copy Settings</u> （複印設定）> Number of Copies（份數）	功能表追蹤線位在每個功能表畫面頂端。此功能將顯示到達目前功能表所選擇的路徑。觸控任一畫底線的字，即可返回該功能表。 Number of Copies （份數）不畫底線，因為這是目前的畫面。如果您在設定並儲存份數之前，觸控了「 Number of Copies 」（份數）畫面上加底線的文字，則該選項不會被儲存，它也不會變成預設值。
關照訊息警示 	如果關照訊息會影響到某功能，就會顯示此圖示，而且紅色指示燈會呈閃爍狀態。
警告 	若發生了錯誤狀況，便會顯示此圖示。
狀態訊息列	<ul style="list-style-type: none"> 顯示目前印表機狀態，像是 Ready（備妥）或 Busy（忙碌狀態）。 顯示各種印表機狀況，像是 Toner Low（碳粉不足）或 Cartridge Low（碳粉匣碳粉不足）。 顯示人為介入訊息，讓印表機得以繼續處理作業。

功能	說明
印表機 IP 位址 範例： 123.123.123.123	網路印表機的 IP 位址位在主畫面的左上角，並顯示為以英文句點隔開來的四組數字。即使您本人未實際鄰近印表機，您可以在存取 Embedded Web Server （內嵌式 Web 伺服器）時使用 IP 位址，來檢視並遠端配置印表機設定。

使用觸控式螢幕按鈕

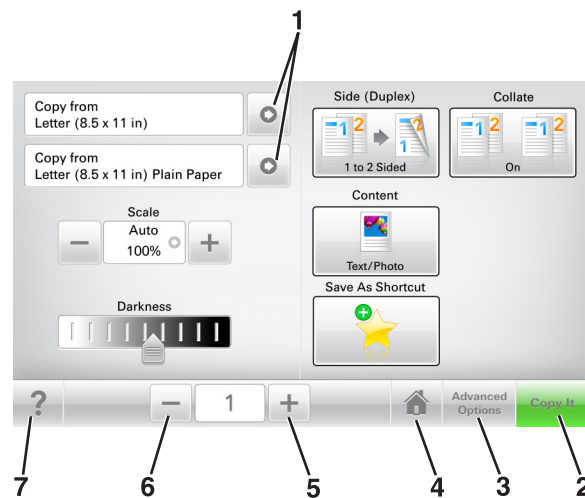

請注意：所顯示的主畫面、圖示及按鈕，可能因您的主畫面自訂設定、管理者設定和作用中的內嵌式解決方案而有所差異。



觸控	執行
1 箭頭	檢視選項的清單。
2 Copy It (開始複印)	列印一份副本。
3 Advanced Options (進階選項)	選取複印選項。
4 Home (首頁)	前往主畫面。
5 Increase (增大)	選取一個較大的值。
6 Decrease (減小)	選取一個較小的值。
7 Tips (提示)	開啓上下文相關的「說明」對話方塊。

其他觸控式螢幕按鈕

觸控	執行
Accept (接受) 	儲存設定。

觸控	執行
<p data-bbox="149 277 321 306">Cancel (取消)</p> 	<ul data-bbox="360 277 906 348" style="list-style-type: none">• 取消某個動作或選項。• 退出畫面，並返回前一個畫面，但不儲存變更。
<p data-bbox="149 445 321 474">Reset (重設)</p> 	<p data-bbox="350 445 539 474">重設畫面上的值。</p>

設定及使用主畫面應用程式

請注意：所顯示的主畫面、圖示及按鈕，可能因您的主畫面自訂設定、管理者設定和作用中的應用程式而有所差異。某些應用程式只適用於選定的印表機型號。

尋找印表機的 IP 位址

請注意：確認印表機已連接到網路或連接到列印伺服器。

您可以從以下找到印表機的 IP 位址：

- 從印表機主畫面的左上角。
- 從 Network/Ports（網路/連接埠）功能表中的 TCP/IP 區段。
- 只要列印網路設定頁或功能表設定頁，即可找到 TCP/IP 區段。

請注意：IP 位址會以四組以英文句點隔開的號碼呈現，例如：123.123.123.123。

尋找電腦的 IP 位址

請注意：確認您瞭解印表機和電腦以何種方式連接到網路（乙太網路或無線）。

設定主畫面應用程式時需搭配使用電腦 IP 位址，例如：

- Forms and Favorites（表單與喜好項目）
- Multi Send（多點傳送）
- Scan to Network（掃描至網路）

Windows 使用者適用

- 1 按一下 ，或按一下**開始**，然後按一下**執行**。
- 2 在「開始搜尋」或「執行」對話方塊中，輸入 `cmd`。
- 3 按下 **Enter**，或按一下**確定**。
- 4 輸入 `ipconfig`，然後按下 **Enter**。

請注意：輸入 `ipconfig /all`，即可查看其他實用資訊。

- 5 找到 IP 位址。

IP 位址會以四組以英文句點隔開的號碼呈現，例如：123.123.123.123。

Macintosh 使用者適用

請注意：此作業只適用於 Mac OS X 10.5 版或更新版本。

- 1 從 Apple 選單，導覽到：
系統偏好設定 > 網路
- 2 按一下乙太網路、Wi-Fi 或 AirPort。

3 按一下 **進階 > TCP/IP**。

4 找到 **IPv4 位址**。

存取 Embedded Web Server（內嵌式 Web 伺服器）

Embedded Web Server（內嵌式 Web 伺服器）是印表機網頁，可讓您檢視並遠端配置印表機設定，即使您本人並不在實體印表機的附近。

1 取得印表機的 IP 位址：

- 從印表機控制面板主畫面
- 從 **Network/Ports**（網路/連接埠）功能表中的 **TCP/IP 區段**
- 只要列印網路設定頁或功能表設定頁，即可找到 **TCP/IP 區段**。

請注意：IP 位址會以四組以英文句點隔開的號碼呈現，例如：**123.123.123.123**。

2 開啓 Web 瀏覽器，然後在位址欄位中輸入印表機 IP 位址。

3 按下 **Enter**。

請注意：若您正在使用 Proxy 伺服器，請暫時停用，才能正確載入網頁。

自訂主畫面

1 開啓 Web 瀏覽器，然後在位址欄位中輸入印表機 IP 位址。

請注意：在印表機主畫面上檢視印表機 IP 位址。IP 位址會以四組以英文句點隔開的號碼呈現，例如：**123.123.123.123**。

2 請執行下列其中一個或多個項目：

- 顯示或隱藏基本印表機功能的圖示。
 - a 按一下 **Settings**（設定）>**General Settings**（一般設定）>**Home screen customization**（主畫面自訂）。
 - b 選取勾選框，指定哪些圖示要顯示在主畫面上。

請注意：若取消勾選圖示旁邊的勾選框，該圖示就不會出現在主畫面上。

- 按一下 **Submit**（提出）。
- 自訂應用程式的圖示。如需其他資訊，請參閱第 23 頁的「尋找主畫面應用程式相關資訊」，或請參閱應用程式隨附的說明文件。

瞭解不同的應用程式

使用	執行
Card Copy （證件複印）	掃描證件的正反兩面，並列印在單一頁面上。如需其他資訊，請參閱第 24 頁的「設定 Card Copy （證件複印）」。
Fax （傳真）	掃描文件，然後將文件傳送至傳真號碼。如需其他資訊，請參閱第 113 頁的「傳真」。
Forms and Favorites （表單與喜好項目）	快速尋找常用的線上表單，並直接從印表機主畫面列印。如需其他資訊，請參閱第 23 頁的「設定 Forms and Favorites （表單與喜好項目）」。
Multi Send （多點傳送）	掃描文件，然後將文件傳送至多個目的地。如需其他資訊，請參閱第 25 頁的「設定多點傳送」。

使用	執行
MyShortcut (我的快捷鍵)	直接在印表機主畫面上建立快捷鍵。如需其他資訊，請參閱第 24 頁的「使用 MyShortcut (我的快捷鍵)」。
Scan to E-mail (掃描至電子郵件)	掃描文件，然後將文件傳送至電子郵件位址。如需其他資訊，請參閱第 106 頁的「以電子郵件寄送」。
Scan to Computer (掃描至電腦)	掃描文件，然後將文件儲存在主電腦上預先定義的資料夾中。如需其他資訊，請參閱第 140 頁的「設定 Scan to Computer (掃描至電腦)」。
Scan to FTP (掃描至 FTP)	將文件直接掃描至「檔案轉送通訊協定」(File Transfer Protocol, FTP) 伺服器。如需其他資訊，請參閱第 137 頁的「掃描至 FTP 位址」。
Scan to Network (掃描至網路)	掃描文件，然後將文件傳送到網路共用資料夾。如需其他資訊，請參閱第 25 頁的「設定 Scan to Network (掃描至網路)」。

啓動主畫面應用程式

尋找主畫面應用程式相關資訊

您的印表機出貨時已預先安裝主畫面應用程式。您必須先使用 **Embedded Web Server** (內嵌式 Web 伺服器) 來啓動及設定這些應用程式，才能使用這些應用程式。如需有關存取 **Embedded Web Server** (內嵌式 Web 伺服器) 的其他資訊，請參閱第 22 頁的「存取 **Embedded Web Server** (內嵌式 Web 伺服器)」。

如需有關配置及使用主畫面應用程式的詳細資訊，請造訪 Dell 支援網站，網址為：<http://support.dell.com>。

設定 **Forms and Favorites** (表單與喜好項目)

請注意：本用戶手冊的較新版本，可能內含本應用程式**管理者手冊**的直接連結。若要檢查此**用戶手冊**的更新項目，請前往 <http://support.dell.com>。

使用	執行
	<p>加速工作處理程序，讓您直接從印表機主畫面，快速尋找並列印經常使用的線上表單。</p> <p>請注意：印表機必須擁有權限，以存取網路資料夾、FTP 站台或書籤儲存所在的網站。從書籤儲存所在的電腦，使用分享、安全性及防火牆設定，讓印表機至少擁有讀取 權限。如需說明，請參閱作業系統隨附的說明文件。</p>

- 1 開啓 Web 瀏覽器，然後在位址欄位中輸入印表機 IP 位址。

請注意：在印表機主畫面上檢視印表機 IP 位址。IP 位址會以四組以英文句點隔開的號碼呈現，例如：123.123.123.123。

- 2 按一下 **Settings (設定) > Apps (應用程式) > Apps Management (應用程式管理) > Forms and Favorites (表單與喜好項目)**。
- 3 按一下 **Add (新增)**，然後自訂設定。

請注意：

- 如需各項設定的說明，請參閱各欄位旁的浮現式說明。

- 若要確認書籤的位置設定正確無誤，請輸入書籤所在主電腦的正確 IP 位址。如需有關如何取得主電腦 IP 位址的其他資訊，請參閱第 21 頁的「尋找電腦的 IP 位址」。
- 確認印表機擁有書籤所在資料夾的存取權限。

4 按一下 **Apply** (套用)。

若要使用應用程式，請觸控印表機主畫面上的 **Forms and Favorites** (表單與喜好項目)，然後根據表單編號、名稱或說明，瀏覽表單種類或搜尋表單。

設定 Card Copy (證件複印)

請注意：本用戶手冊的較新版本，可能內含本應用程式*管理者手冊*的直接連結。若要檢查此用戶手冊的更新項目，請前往 <http://support.dell.com>。

使用	執行
	<p>快速而輕鬆的複印保險卡、身分證及其他皮夾大小的證件。</p> <p>您可掃描證件的正反面並列印在同一個頁面上，除節省紙張外，並以更方便的方式顯示證件上的資訊。</p>

1 開啓 Web 瀏覽器，然後在位址欄位中輸入印表機 IP 位址。

請注意：在印表機主畫面上檢視印表機 IP 位址。IP 位址會以四組以英文句點隔開的號碼呈現，例如：123.123.123.123。

2 按一下 **Settings** (設定) > **Apps** (應用程式) > **Apps Management** (應用程式管理) > **Card Copy** (證件複印)。

3 必要時，請變更預設的掃描選項。

- **Default tray** (預設紙匣組件) — 選取用來列印掃描影像的預設紙匣組件。
- **Default number of copies** (預設份數) — 指定使用此應用程式時應自動列印的份數。
- **Default contrast setting** (預設對比設定) — 指定一設定值，來增減列印掃描證件副本時的對比層級。如果您要印表機自動調整對比，請選取 **Best for Content** (最適用於內容)。
- **Default scale setting** (預設比例設定) — 設定列印時的掃描證件尺寸。預設值是 100% (全螢幕)。
- **Resolution setting** (解析度設定) — 調整掃描證件的品質。

請注意：

- 當您掃描證件時，請確認掃描解析度未超過 200 dpi (彩色掃描) 和 400 dpi (黑白掃描)。
- 當您掃描多張證件時，請確認掃描解析度未超過 150 dpi (彩色掃描) 和 300 dpi (黑白掃描)。

- **Print Borders** (列印邊框) — 選取此勾選框，即可在掃描影像周圍列印邊框。

4 按一下 **Apply** (套用)。

若要使用此應用程式，請觸控印表機主畫面上的 **Card Copy** (證件複印)，然後遵循指示。

使用 MyShortcut (我的快捷鍵)

請注意：本用戶手冊的較新版本，可能內含本應用程式*管理者手冊*的直接連結。若要檢查此用戶手冊的更新項目，請前往 <http://support.dell.com>。

使用	執行
	在印表機主畫面上建立快捷鍵，最多可設定 25 個常用的複印、傳真或電子郵件工作。

若要使用此應用程式，請觸控 **MyShortcut (我的快捷鍵)**，然後遵循印表機顯示幕上的指示。

設定多點傳送

請注意：本用戶手冊的較新版本，可能內含本應用程式*管理者手冊*的直接連結。若要檢查此用戶手冊的更新項目，請前往 <http://support.dell.com>。

使用	執行
	掃描文件，然後將掃描文件傳送至多個目的地。 請注意： 請確認印表機硬碟有足夠的空間。

1 開啓 Web 瀏覽器，然後在位址欄位中輸入印表機 IP 位址。

請注意：在印表機主畫面上檢視印表機 IP 位址。印表機 IP 位址會以四組以英文句點隔開的號碼呈現，例如：123.123.123.123。

2 按一下 **Settings (設定) > Apps (應用程式) > Apps Management (應用程式管理) > Multi Send (多點傳送)**。

3 從 Profiles (設定檔) 區段，按一下 **Add (新增)**，然後自訂設定。

請注意：

- 如需各項設定的說明，請參閱各欄位旁的浮現式說明。
- 如果您選取 **FTP** 或 **Share Folder (共用資料夾)** 作為目的地，請確認目的地的位置設定正確無誤。輸入指定目的地所在主電腦的正確 IP 位址。如需有關如何取得主電腦 IP 位址的其他資訊，請參閱第 21 頁的「尋找電腦的 IP 位址」。

4 按一下 **Apply (套用)**。

若要使用此應用程式，請觸控印表機主畫面上的 **Multi Send (多點傳送)**，然後遵循印表機顯示幕上的指示。

設定 Scan to Network (掃描至網路)

請注意：本用戶手冊的較新版本，可能內含本應用程式*管理者手冊*的直接連結。若要檢查此用戶手冊的更新項目，請前往 <http://support.dell.com>。

使用	執行
	<p>掃描文件，然後傳送到共用的網路資料夾。您最多可定義 30 個唯一的資料夾目的地。</p> <p>請注意：</p> <ul style="list-style-type: none"> • 印表機必須擁有權限，以寫入目的地。從指定目的地所在的電腦，使用分享、安全性及防火牆設定，讓印表機至少擁有寫入 權限。如需說明，請參閱作業系統隨附的說明文件。 • 您必須先定義一個或多個目的地，才會顯示「掃描至網路」圖示。

1 開啓 Web 瀏覽器，然後在位址欄位中輸入印表機 IP 位址。

請注意：在印表機主畫面上檢視印表機 IP 位址。IP 位址會以四組以英文句點隔開的號碼呈現，例如：123.123.123.123。

2 按一下 **Settings (設定) > Apps (應用程式) > Apps Management (應用程式管理) > Scan to Network (掃描至網路)**。

3 指定目的地，然後自訂設定。

請注意：

- 如需各項設定的說明，請參閱某些欄位旁的浮現式說明。
- 若要確認目的地的位置設定正確無誤，請輸入指定目的地所在主電腦的正確 IP 位址。如需有關如何取得主電腦 IP 位址的其他資訊，請參閱第 21 頁的「尋找電腦的 IP 位址」。
- 確認印表機擁有指定目的地所在資料夾的存取權限。

4 按一下 **Apply (套用)**。

若要使用應用程式，請觸控印表機主畫面上的 **Scan to Network (掃描至網路)**，然後遵循印表機顯示幕上的指示。

設定 Remote Operator Panel (遠端操作面板)

此應用程式可在電腦螢幕上顯示印表機控制面板，讓您即使不在網路印表機的鄰近，仍能與印表機控制面板互動。從您的電腦螢幕，您可以檢視印表機狀態、釋放保留的列印工作、建立書籤，並執行一般您在鄰近網路印表機時，才會進行的其他列印相關作業。

1 開啓 Web 瀏覽器，然後在位址欄位中輸入印表機 IP 位址。

請注意：在印表機主畫面上檢視印表機 IP 位址。IP 位址會以四組以英文句點隔開的號碼呈現，例如：123.123.123.123。

2 按一下 **Settings (設定) > Remote Operator Panel Settings (遠端操作面板設定)**。

3 選取 **Enabled (已啓用)** 勾選框，然後自訂設定。

4 按一下 **Submit (提出)**。

若要使用此應用程式，請按一下 **Remote Operator Panel (遠端操作面板) > Launch VNC Applet (啓動 VNC Applet)**。

匯出及匯入配置

您可以將配置設定匯出至文字檔，然後再匯入該檔案，以便將設定套用至其他印表機。

1 開啓 **Web** 瀏覽器，然後在位址欄位中輸入印表機 **IP** 位址。

請注意：在印表機主畫面上檢視印表機 **IP** 位址。**IP** 位址會以四組以英文句點隔開的號碼呈現，例如：**123.123.123.123**。

2 若要匯出或匯入單一應用程式的配置，請執行以下各項：

a 按一下 **Settings (設定) > Apps (應用程式) > Apps Management (應用程式管理)**。

b 從已安裝的應用程式清單，按一下您要配置的應用程式名稱。

c 按一下 **Configure (配置)**，然後執行下列任一項：

- 若要將配置匯出至檔案，請按一下 **Export (匯出)**，然後遵循電腦螢幕上的指示，來儲存配置檔。

請注意：

- 儲存配置檔時，您可以輸入唯一的檔名或使用預設名稱。
- 若發生了「**JVM Out of Memory**」(**JVM** 記憶體不足) 錯誤，請重複匯出程序，直到配置檔完成儲存。

- 若要從檔案匯入配置，請按一下 **Import (匯入)**，然後瀏覽到先前從已配置印表機匯出的儲存配置檔。

請注意：

- 匯入配置檔之前，您可以選擇先預覽該檔案，或直接將它載入。
- 若發生了逾時，並且出現空白畫面，請重新整理 **Web** 瀏覽器，然後按一下 **Apply (套用)**。

3 若要匯出或匯入多個應用程式的配置，請執行以下各項：

a 按一下 **Settings (設定) > Import/Export (匯入/匯出)**。

b 請執行下列其中一項：

- 若要匯出配置檔，請按一下 **Export Embedded Solutions Settings File (匯出內嵌式解決方案設定的檔案)**，然後遵循電腦螢幕上的指示，來儲存配置檔。

- 若要匯入配置檔，請執行以下各項：

1 按一下 **Import Embedded Solutions Settings File (匯入內嵌式解決方案設定的檔案)**

> Choose File (選取檔案)，然後瀏覽至從先前配置的印表機匯出的已儲存配置檔。

2 按一下 **Submit (提出)**。

其他印表機設定

安裝內接式選購品

 **請當心—有觸電的危險：**若您是在安裝印表機之後，才要取用控制板或安裝選購性硬體或記憶體裝置，請先關閉印表機電源，並從電源插座拔除電源線，再繼續作業。若您有任何其他裝置連接至印表機，請同時關閉它們的電源，並拔下所有連接到印表機的電纜。

可用的內接式選購品

請注意：某些選項只適用於選定的印表機型號。如需其他資訊，請聯絡原印表機經銷處。

- 記憶卡
 - DDR3 DIMM
 - 快閃記憶體
 - 字型
 - 韌體卡
 - 表單條碼
 - PRESCRIBE
 - IPDS
 - Printcrypton
- 內部解決方案連接埠 (ISP)

存取控制板

請注意：這項作業需使用一字起子。

⚠ 請當心—有觸電的危險：若您是在安裝印表機之後，才要取用控制板或安裝選購性硬體或記憶體裝置，請先關閉印表機電源，並從電源插座拔除電源線，再繼續作業。若您有任何其他裝置連接至印表機，請同時關閉它們的電源，並拔下所有連接到印表機的電纜。

1 打開控制板存取蓋。

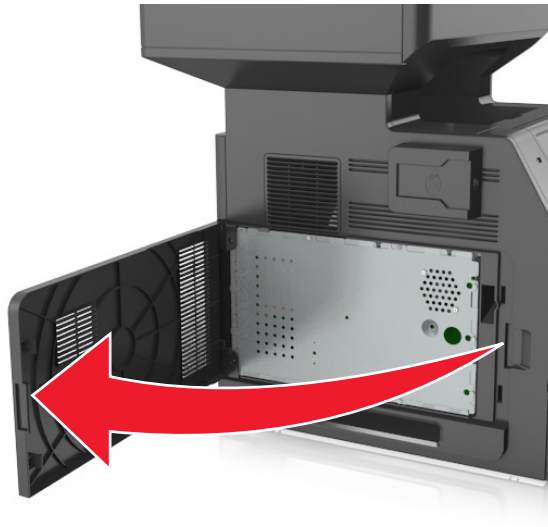

2 使用螺絲起子，將控制板防護蓋上的螺絲鬆開。

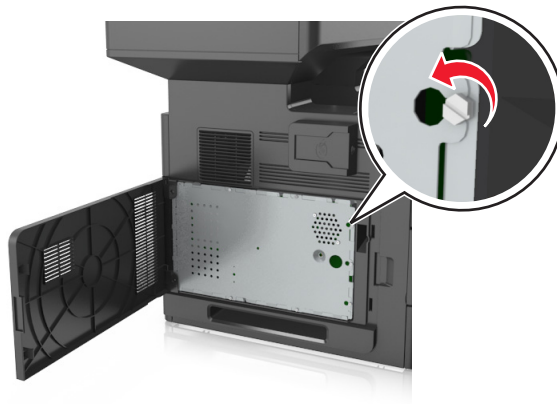

3 移除防護蓋。

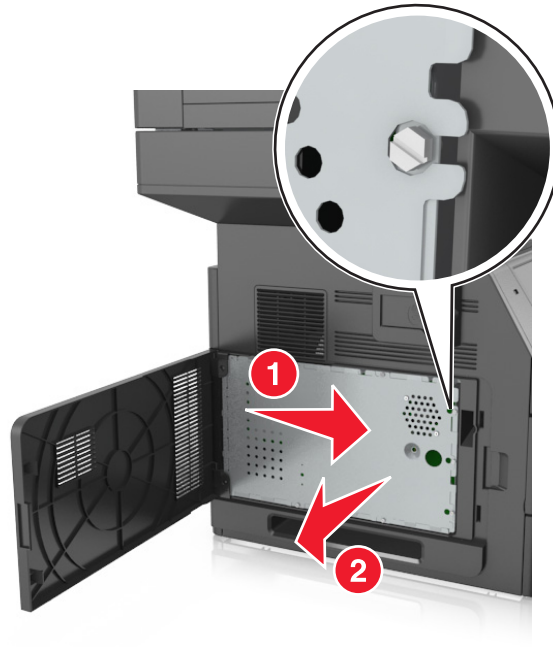

4 請利用下列指示，找出適當的連結器。

警告—潛在損害：控制板上的電子元件很容易受靜電而毀損。觸碰控制板上的任何電子元件或連結器之前，請先觸摸印表機上的金屬部分。

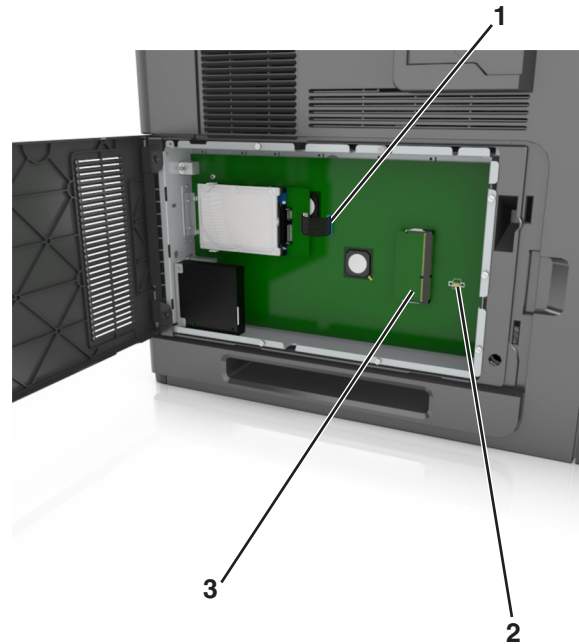

1	內部解決方案連接埠或印表機硬碟連結器
2	選購卡連結器
3	記憶卡接頭

5 重新安裝防護蓋，然後將螺絲對準孔洞。

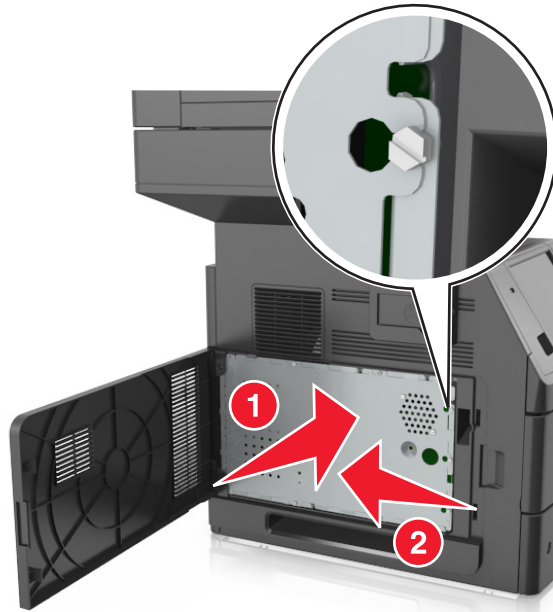

6 將防護蓋上的螺絲鎖緊。

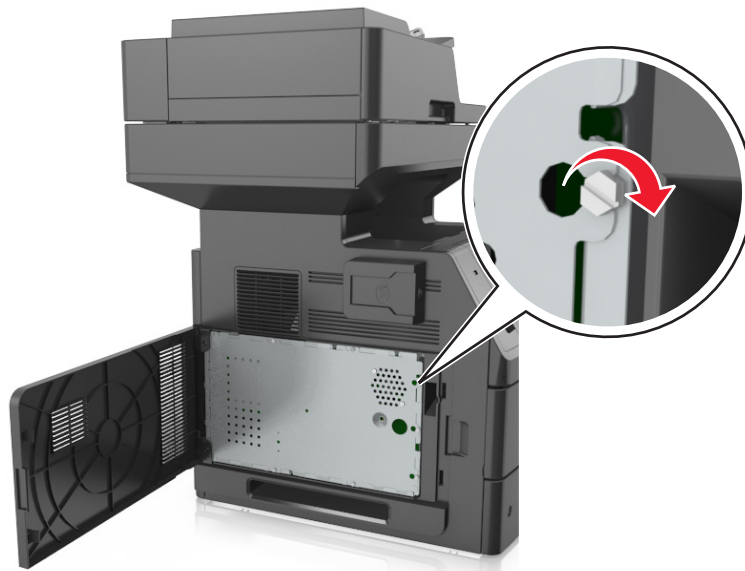

7 關上存取蓋板。

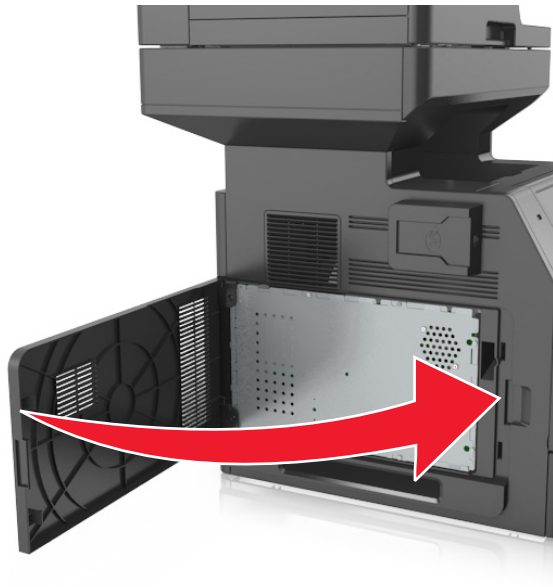

安裝記憶卡

⚠ 請當心—有觸電的危險：若您是在安裝印表機之後，才要取用控制板或安裝選購性硬體或記憶體裝置，請先關閉印表機電源，並從電源插座拔除電源線，再繼續作業。若您有任何其他裝置連接至印表機，請同時關閉它們的電源，並拔下所有連接到印表機的電纜。

警告—潛在損害：控制板上的電子元件很容易受靜電而毀損。觸碰控制板上的任何電子元件或連結器之前，請先觸摸印表機上的金屬部分。

您可以另外購買選購性記憶卡，然後連接到控制板。

1 存取控制板。

如需其他資訊，請參閱第 29 頁的「存取控制板」。

2 拆開記憶卡的包裝。

警告—潛在損害：請勿觸摸插卡邊緣的連接點。這麼做可能會造成損壞。

3 將記憶卡上的缺口處 (1) 對準連結器的脊部 (2)。

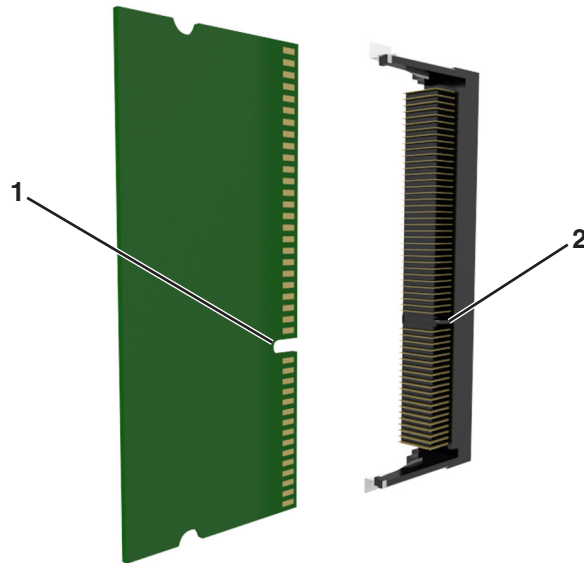

4 將記憶卡垂直推入連接器中，然後將插卡推向控制板內壁，直到它發出喀嚓一聲，卡入定位。

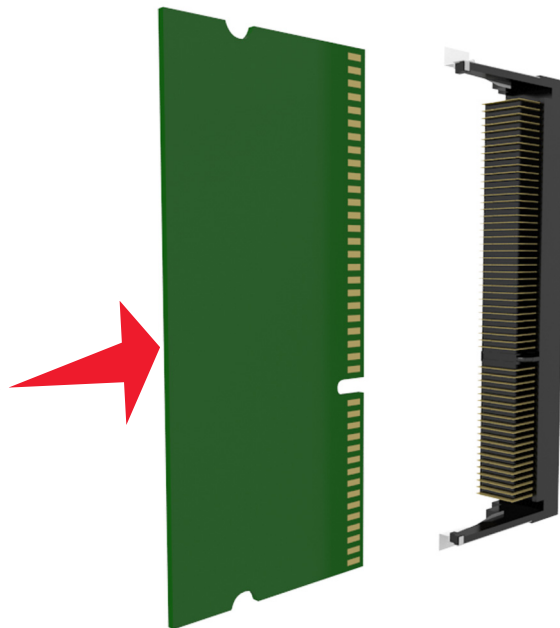

5 依序重新安裝控制板防護罩及其存取蓋。

安裝選購卡

⚠ 請當心—有觸電的危險：若您是在安裝印表機之後，才要取用控制板或安裝選購性硬體或記憶體裝置，請先關閉印表機電源，並從電源插座拔除電源線，再繼續作業。如果您將其他裝置連接至印表機，請同時關閉它們的電源，並拔下所有連接到印表機的電纜。

警告—潛在損害：控制板上的電子元件很容易受靜電而毀損。觸摸控制板的任何電子元件或連結器之前，請先觸摸印表機上的金屬表面。

1 存取控制板。

如需其他資訊，請參閱第 29 頁的「存取控制板」。

2 拆開選購卡的包裝。

警告—潛在損害：請避免碰觸插卡邊緣的連接點。

3 握著卡片兩側，然後將插卡上的塑膠插腳 (1) 對準控制板上的孔洞 (2)。

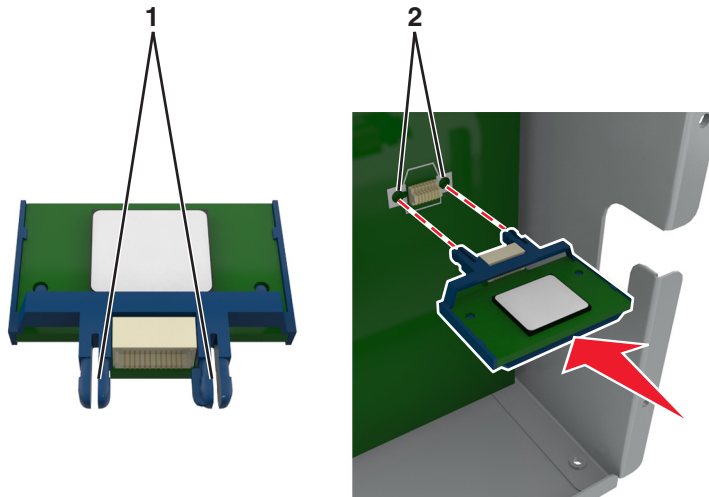

4 將插卡用力推入定位，如圖所示。

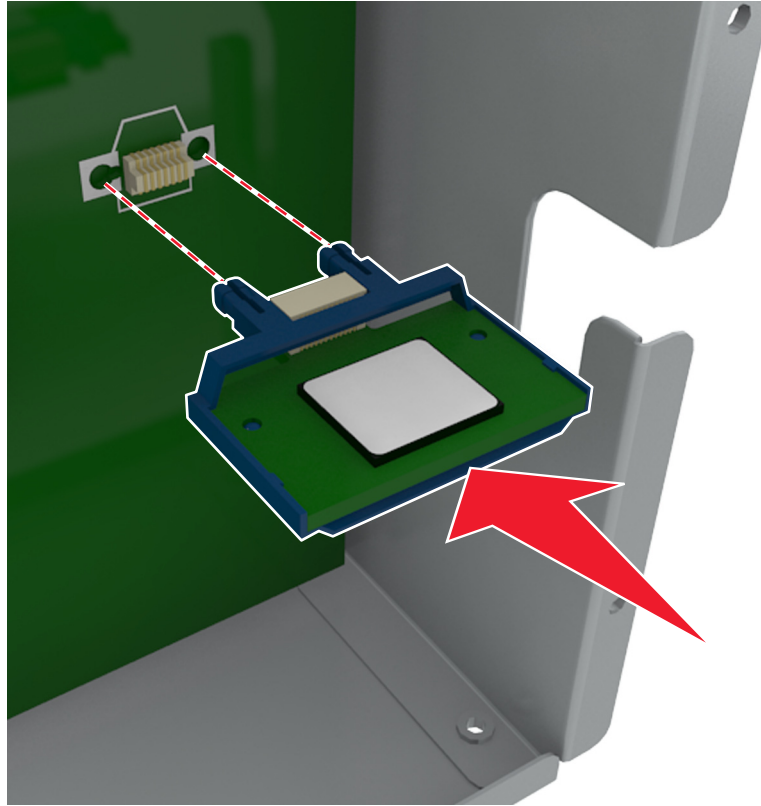

警告—潛在損害：若未適當安裝選購卡，可能會造成選購卡和控制板損壞。

請注意：插卡上接頭的整個長度都必須碰觸並緊靠控制板。

5 關上控制板的存取門。

請注意：安裝印表機軟體和任何硬體選購品後，您可能必須將這些選購品手動新增至印表機驅動程式，使其得以執行列印工作。如需其他資訊，請參閱第 52 頁的「更新印表機驅動程式中的可用選項」。

安裝內部解決方案連接埠

控制板支援一個選購性「內部解決方案連接埠」(Internal Solutions Port, ISP)。

請注意：這項作業需搭配使用一字起子。

⚠ 請當心—有觸電的危險：若您是在安裝印表機之後，才要取用控制板或安裝選購性硬體或記憶體裝置，請先關閉印表機電源，並從電源插座拔除電源線，再繼續作業。若您有任何其他裝置連接至印表機，請同時關閉它們的電源，並拔下所有連接到印表機的電纜。

警告—潛在損害：控制板上的電子元件很容易受靜電而毀損。觸摸控制板的任何電子元件或連結器之前，請先觸摸印表機上的金屬表面。

1 存取控制板。

如需其他資訊，請參閱第 29 頁的「存取控制板」。

2 若目前已安裝印表機硬碟，便須先移除該印表機硬碟。

如需其他資訊，請參閱第 45 頁的「移除印表機硬碟」。

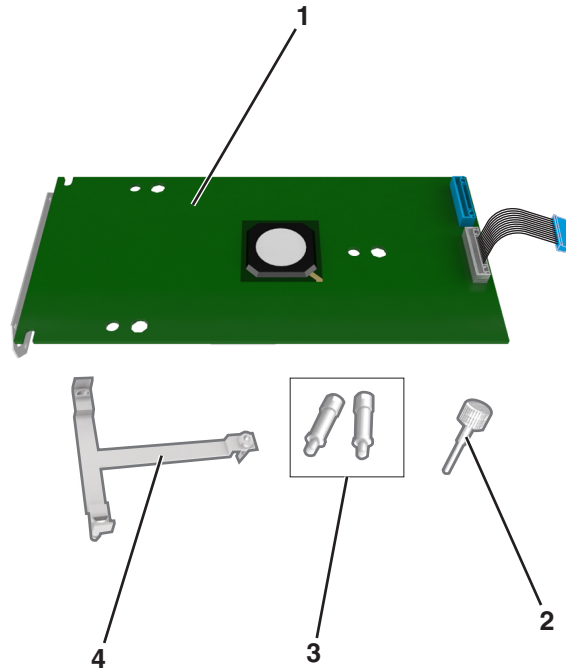
3 拆開 ISP 套件的包裝。

1	ISP 解決方案
2	用於將塑膠支架連接到 ISP 的螺絲
3	用於將 ISP 裝載支架連接到控制板防護罩的螺絲
4	塑膠支架

- 4 從 ISP 開口處取下金屬蓋板。
 - a 將螺絲鬆開。



- b 掀開金屬蓋板，然後整個將它拉出。



- 5 將塑膠支架的支撐架對準控制板箱匣上的孔洞，然後在控制板箱匣上按壓塑膠支架，直到它發出喀嚓一聲，卡入定位。

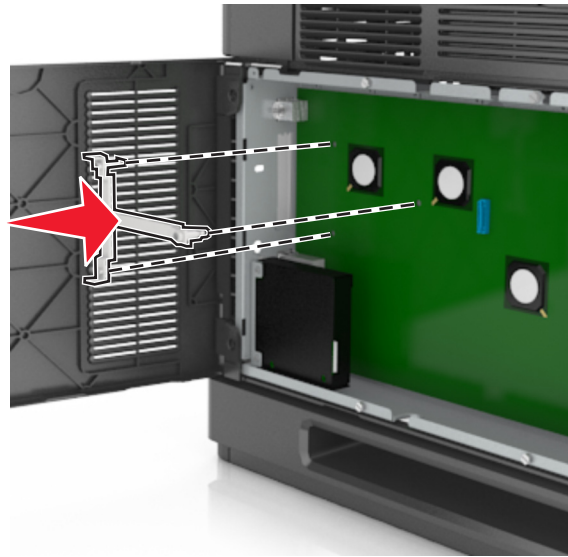

請注意：確認塑膠支架已完全鎖上，並妥善固定在箱匣上。

- 6 將 ISP 安裝在塑膠支架上。

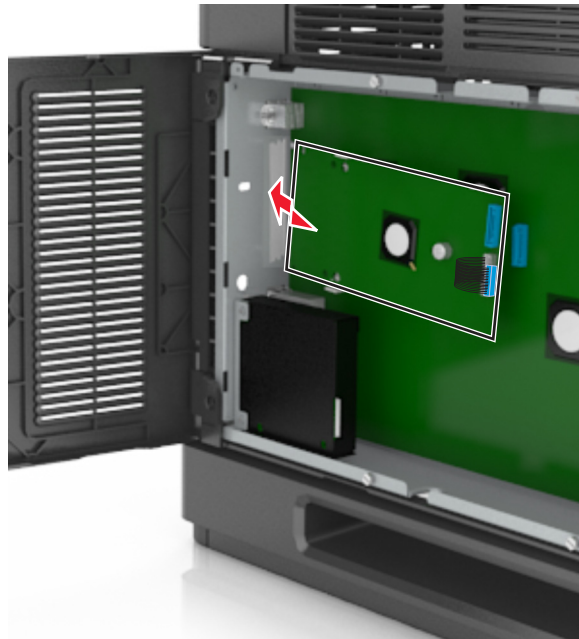

請注意：以某個角度將 ISP 擺放至塑膠支架上方，使懸空的所有連結器，都能穿過箱匣中的 ISP 開口處。

7 將 ISP 往下推向塑膠支架，使 ISP 固定在塑膠支架的兩個導引夾之間。

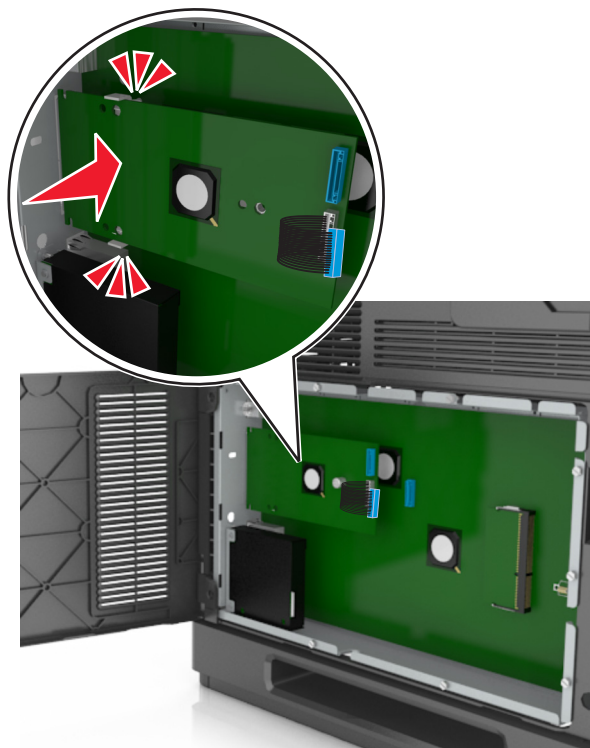

8 使用隨附的 ISP 適用手旋螺絲，將塑膠支架固定至 ISP。

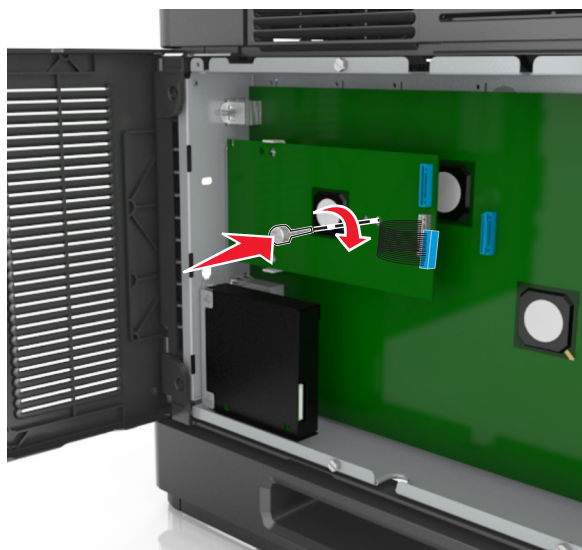

請注意：以順時針方向轉動螺絲，必須轉動至足以將 ISP 固定的程度，但是先不要將它鎖緊。

9 裝上所提供的兩顆螺絲，將 ISP 裝載支架固定在控制板防護罩上。

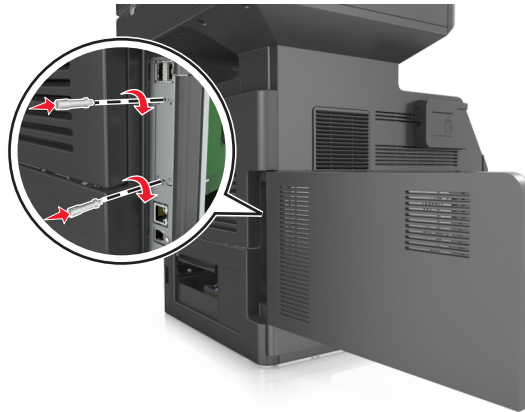

10 將連接至 ISP 的手旋螺絲鎖緊。

警告—潛在損害：請不要鎖得太緊。

11 將 ISP 解決方案介面電纜連接至控制板上的連結器。

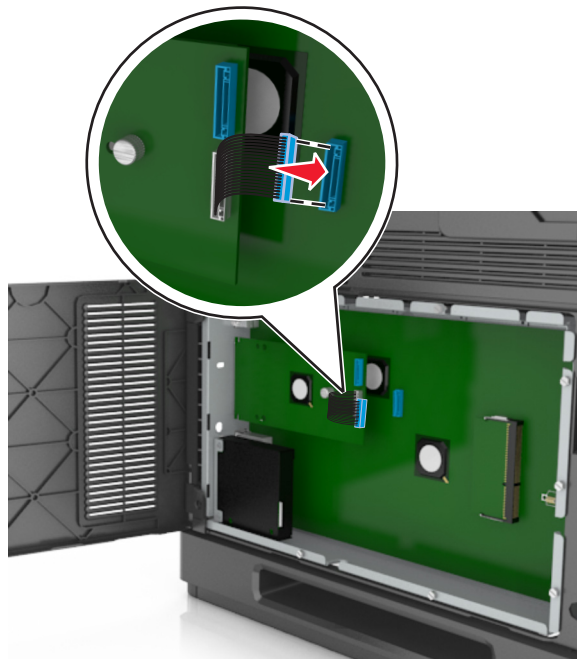

請注意：插頭和插座均有彩色編碼。

安裝印表機硬碟

請注意：這項作業需使用一字起子。

⚠ 請當心—有觸電的危險：若您是在安裝印表機之後，才要取用控制板或安裝選購性硬體或記憶體裝置，請先關閉印表機電源，並從電源插座拔除電源線，再繼續作業。若您有任何其他裝置連接至印表機，請同時關閉它們的電源，並拔下所有連接到印表機的電纜。

警告—潛在損害：控制板上的電子元件很容易受靜電而毀損。觸碰控制板上的任何電子元件或連結器之前，請先觸摸印表機上的金屬部分。

- 1 存取控制板。
如需其他資訊，請參閱第 29 頁的「存取控制板」。
- 2 拆開印表機硬碟的包裝。
- 3 在控制板箱匣上找到適當的連結器。

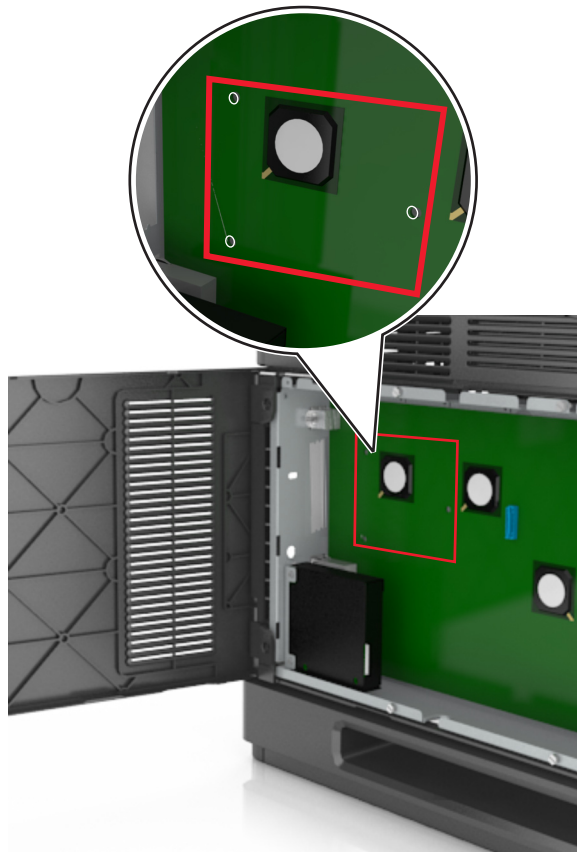

請注意：若目前已安裝選購性 ISP，印表機硬碟就得安裝在 ISP 上。

若要將印表機硬碟安裝在 ISP 上：

- a** 移除用來連接至印表機硬碟裝載支架的螺絲，然後取下裝載支架。

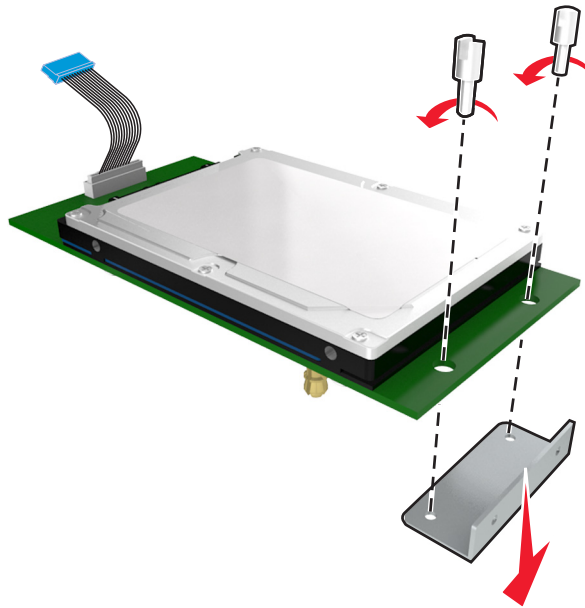

- b** 將印表機硬碟的外螺紋螺絲對準 ISP 的孔洞，然後將印表機硬碟往下壓，讓外螺紋螺絲卡入定位。

安裝警告：您只能握住印刷電路板組件的邊緣。請勿觸摸或按壓印表機硬碟的中央。這麼做可能會造成損壞。

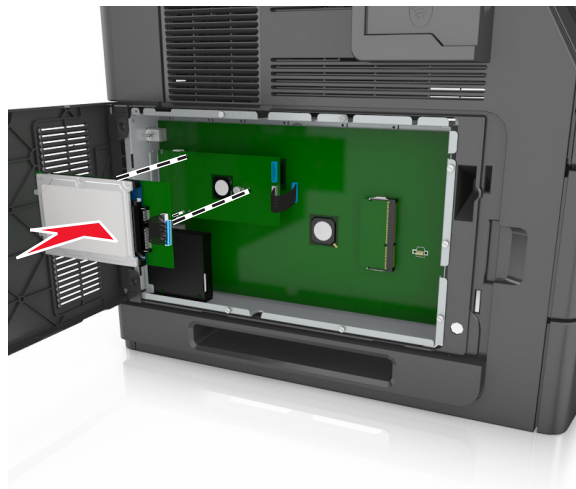

- c** 將印表機硬碟介面電纜的插頭插入 ISP 的連結器。

請注意：插頭和連結器均有彩色編碼。

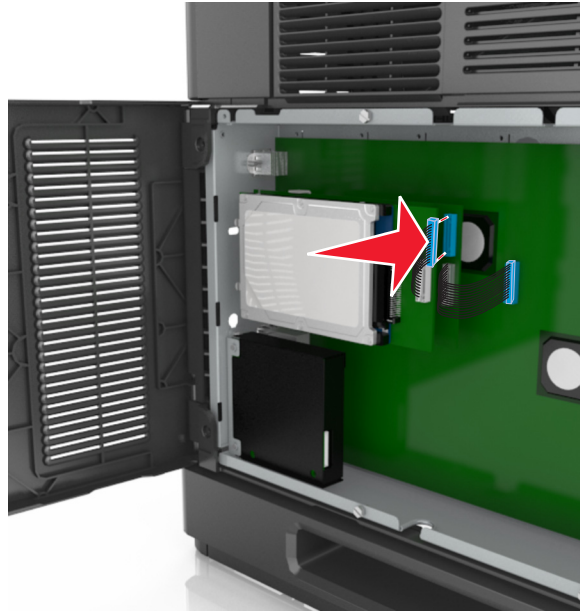

若要將印表機硬碟直接安裝在控制板箱匣上：

- a 將印表機硬碟的外螺紋螺絲對準控制板箱匣的孔洞，然後將印表機硬碟往下壓，讓外螺紋螺絲卡入定位。

安裝警告：您只能握住印刷電路板組件的邊緣。請勿觸摸或按壓印表機硬碟的中央。這麼做可能會造成損壞。

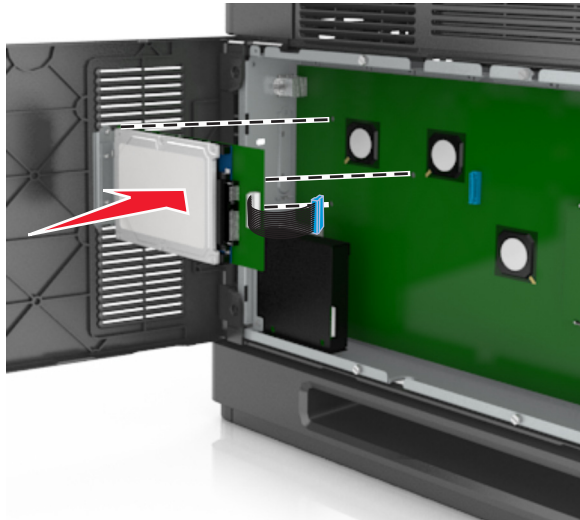

- b 利用產品所提供的兩顆螺絲，來安裝印表機硬碟裝載支架。

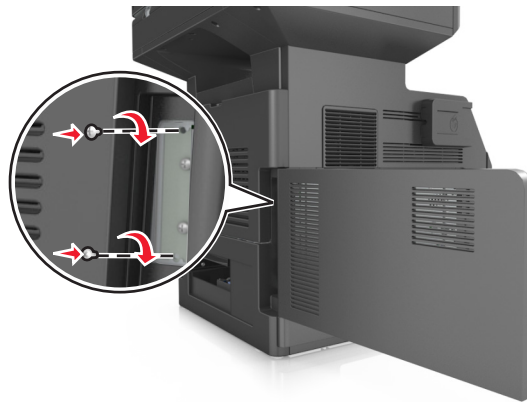

- c 將印表機硬碟介面電纜的插頭，插入控制板上的連結器。

請注意：插頭和連結器均有彩色編碼。

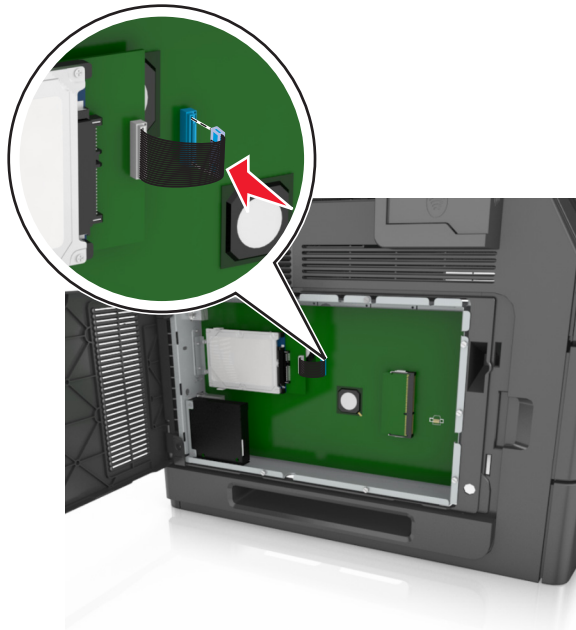

移除印表機硬碟

請注意：這項作業需使用一字起子。

⚠ 請當心—有觸電的危險：若您是在安裝印表機之後，才要取用控制板或安裝選購性硬體或記憶體裝置，請先關閉印表機電源，並從電源插座拔除電源線，再繼續作業。若您有任何其他裝置連接至印表機，請同時關閉它們的電源，並拔下所有連接到印表機的電纜。

警告—潛在損害：控制板上的電子元件很容易受靜電而毀損。觸碰控制板上的任何電子元件或連結器之前，請先觸摸印表機上的金屬部分。

1 存取控制板。

如需其他資訊，請參閱第 29 頁的「存取控制板」。

2 從控制板拔下印表機硬碟介面電纜，讓電纜仍舊連接在印表機硬碟上。若要拔下電纜，請在拔出電纜之前，先捏住介面電纜插頭的側翼，使卡榫脫落。

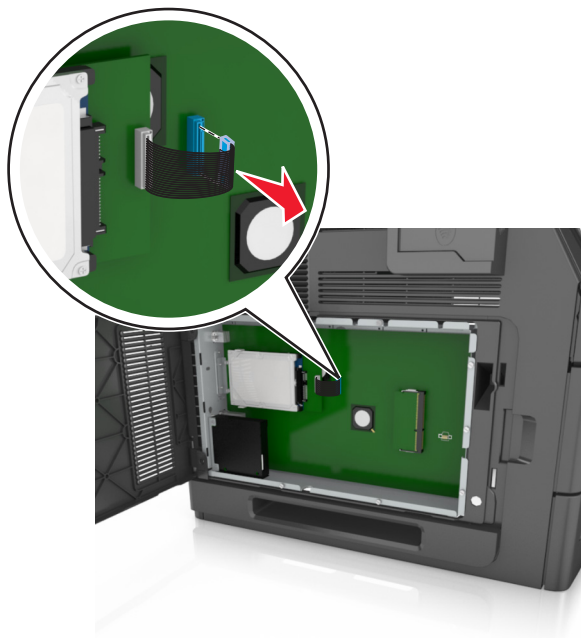

3 取出用於固定印表機硬碟的螺絲。

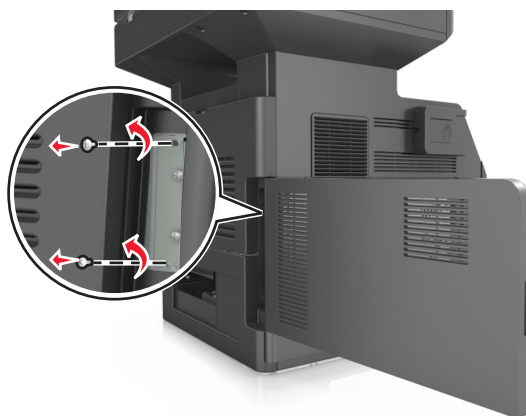

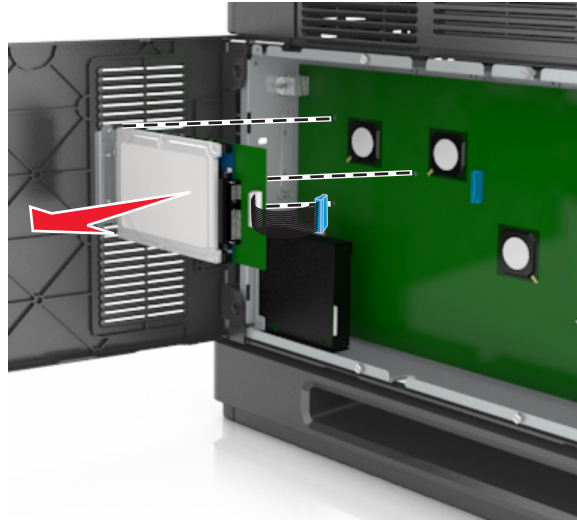

4 移除印表機硬碟。



5 將印表機硬碟放在旁邊。

安裝硬體選購品

安裝順序

-  **請當心—有潛在傷害的危險：**印表機的重量超過 18 公斤（40 磅），若要安全地抬起它，需要有兩個或兩個以上受過訓練的工作人員。
-  **請當心—有觸電的危險：**若您是在安裝印表機之後，才要取用控制板或安裝選購性硬體或記憶體裝置，請先關閉印表機電源，並從電源插座拔除電源線，再繼續作業。若您有任何其他裝置連接至印表機，請同時關閉它們的電源，並拔下所有連接到印表機的電纜。
-  **請當心—有傾倒的危險：**落地式配置需搭配使用額外的設備，以加強穩定性。如果您即將使用多個進紙選購品，便須使用印表機台座或印表機底座。如果您購買的是能夠掃描、複印及傳真的多功能複合機 (MFP)，那麼您可能需搭配使用額外的設備。如需其他資訊，請聯絡原印表機經銷處。

請依照下列順序，安裝印表機和您購買的所有硬體選購品：

- 附腳輪的底座
- 2100 張紙匣組件或間隔匣
- 選購性 550 張紙匣組件
- 印表機

如需有關安裝腳輪底座、選購性 550 張紙匣組件、間隔匣或 2100 張紙匣組件的其他資訊，請參閱選購品隨附的安裝指南。

安裝選購性紙匣組件

本印表機支援下列選購性進紙來源：

- 550 張紙匣組件
- 2100 張紙匣組件

⚠ 請當心—有潛在傷害的危險：印表機的重量超過 18 公斤（40 磅），若要安全地抬起它，需要有兩個或兩個以上受過訓練的工作人員。

⚠ 請當心—有觸電的危險：若您是在安裝印表機之後，才要取用控制板或安裝選購性硬體或記憶體裝置，請先關閉印表機電源，並從電源插座拔除電源線，再繼續作業。若您有任何其他裝置連接至印表機，請同時關閉它們的電源，並拔下所有連接到印表機的電纜。

⚠ 請當心—有傾倒的危險：落地式配置需搭配使用額外的設備，以加強穩定性。如果您即將使用多個進紙選購品，便須使用印表機台座或印表機底座。如果您購買的是能夠掃描、複印及傳真的多功能複合機 (MFP)，那麼您可能需搭配使用額外的設備。如需其他資訊，請聯絡原印表機經銷處。

- 1 利用電源開關關閉印表機電源，然後從電源插座拔掉電源線。

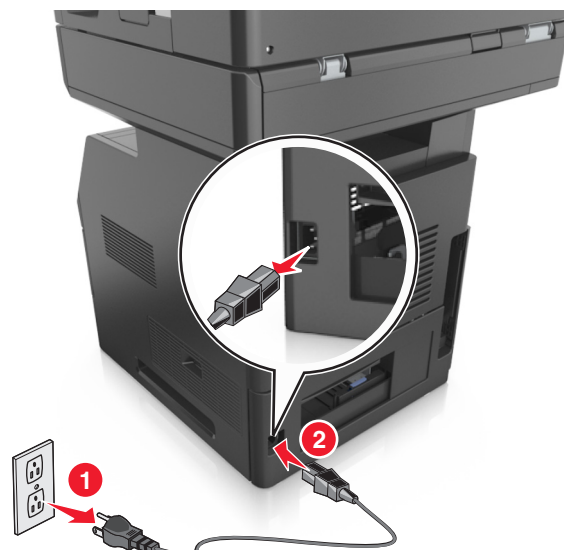

- 2 打開選購性紙匣組件的包裝，並移除所有的包裝材料。

- 3 將紙匣組件從底座中完全拉出。

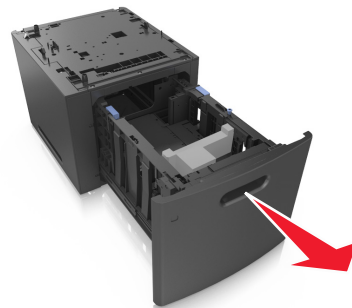
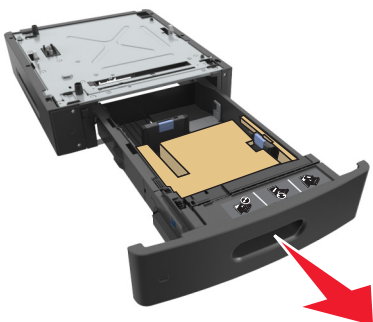

- 4 移除紙匣組件內的所有包裝材料。
- 5 將紙匣組件嵌入底座。
- 6 將紙匣組件放在印表機旁邊。
- 7 鎖定腳輪底座的腳輪，使印表機得以平穩牢固，然後將印表機對準紙匣組件，將印表機慢慢往下放入定位。
請注意：選購性紙匣組件相疊後，會交互鎖在一起。

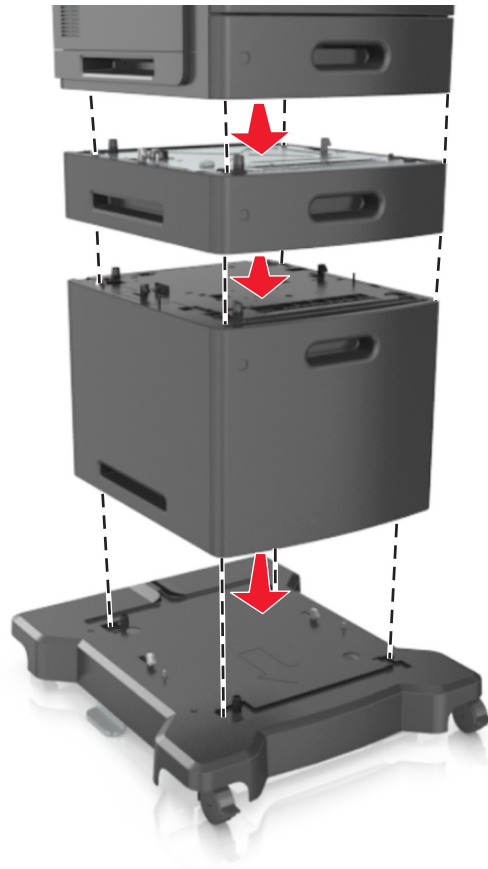

- 8 將電源線連接到印表機，然後連接到妥善接地的電源插座，接著打開印表機電源。



請注意：安裝印表機軟體和任何選購性紙匣組件後，您可能必須將這些選購品手動新增至印表機驅動程式，使其得以執行列印工作。如需其他資訊，請參閱第 52 頁的「更新印表機驅動程式中的可用選項」。

若要解除安裝選購性紙匣組件，請將印表機右側的插梢滑向印表機前方，直到它發出喀嚓一聲，卡入定位，然後由上而下，從疊放的紙匣組件中每次取下一個紙匣組件。

連接電纜

⚠ 請當心—有潛在傷害的危險：請勿在雷雨天氣使用傳真功能。請勿於雷雨天氣時安裝本產品或連接電子產品或電纜，例如：傳真機特性、電源線或電話。

使用 USB 電纜將印表機連接到電腦，或者使用乙太網路電纜將印表機連接到網路。

請務必遵守下列事項：

- 將電纜上的 USB 符號對應至印表機上的 USB 符號
- 將乙太網路電纜對應至適當的乙太網路連接埠

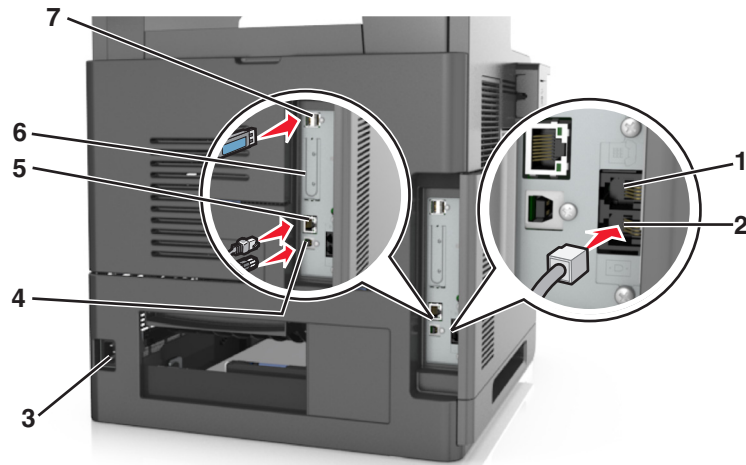

	使用	執行
1	EXT 連接埠	將其他裝置（電話機或答錄機）連接到印表機和電話線。若無印表機專用傳真線，且您的國家或地區支援這種連線方式，請使用此連接埠。 請注意： 移除插頭，以存取此連接埠。
2	LINE 連接埠	透過標準壁式電話插座 (RJ-11)、DSL 濾波器或 VoIP 配接卡或其他任何可讓您使用電話線來傳送及接收傳真的配接卡，將印表機連接到作用中的電話線。
3	印表機電源線插座	將印表機連接到妥善接地的電源插座。
4	USB 印表機連接埠	將印表機連接到電腦。
5	乙太網路連接埠	將印表機連接到網路。
6	內部解決方案連接埠 (ISP) 或印表機硬碟插槽 請注意： 若印表機支援無線連線，請在此處連接無線天線。	連接 ISP 或印表機硬碟。
7	USB 連接埠	連接選購性無線網路配接卡。

警告—潛在損害：正在列印時，請勿觸摸 USB 電纜、任何無線網路配接卡或圖示中的印表機區域。這麼做可能會發生資料遺失或無法運作的情況。

將電纜收理整齊

連接乙太網路電纜和電源線，然後將電纜收理整齊後放入印表機背面的纜線收放槽中。



設定印表機軟體

安裝印表機軟體

請注意：若您先前已在此電腦上安裝了印表機軟體，但目前需要重新安裝該軟體，請先解除安裝目前的軟體。

Windows 使用者適用

- 1 關閉所有開啓的軟體程式。
- 2 放入 *軟體與說明文件* 光碟。

如果稍後仍未出現安裝對話，請手動啟動光碟：

- a 按一下 ，或按一下**開始**，然後按一下**執行**。
 - b 在「開始搜尋」或「執行」對話方塊中，輸入 **D:\setup.exe**，其中 **D** 是指您 CD 或 DVD 光碟機的代號。
 - c 按下 **Enter**，或按一下**確定**。
- 3** 按一下**安裝**，然後遵循電腦螢幕上的指示。

Macintosh 使用者適用

- 1 關閉所有開啓的應用程式。
- 2 放入 *軟體與說明文件* 光碟。
若數分鐘後安裝對話框仍未出現，請按一下桌面上的光碟圖像。
- 3 連按兩下軟體安裝程式套件，然後遵循電腦螢幕上的指示。

請注意：若要使用您印表機的完整功能，請選取自訂安裝選項，然後選取列出的所有套件。

使用網際網路

請從下列網站查看是否有更新的印表機軟體可供取用：<http://support.dell.com>。

更新印表機驅動程式中的可用選項

安裝任何硬體選購品後，您可能必須將這些選購品手動新增至印表機驅動程式，才能讓它們可供選用。

Windows 使用者適用

- 1 開啓印表機資料夾。
 - a 按一下 ，或按一下**開始**，然後按一下**執行**。
 - b 在「開始搜尋」或「執行」對話方塊中，輸入 **control printers**。
 - c 按下 **Enter**，或按一下**確定**。
- 2 選取印表機。
- 3 以滑鼠右鍵按一下印表機，然後選取**印表機內容 (Windows 7)** 或**內容 (較舊版本)**。
- 4 按一下**配置**標籤。
- 5 請執行下列其中一項：
 - 按一下**立即更新 - 詢問印表機**。
 - 在「配置選項」下方，手動新增所有已安裝的硬體選購品。
- 6 按一下**套用**。

Macintosh 使用者適用

1 從 Apple 選單，導覽至下列其中一項：

- 系統偏好設定 > **Print & Scan** (列印與掃描) > 選取您的印表機 > **Options & Supplies** (選購品和耗材) > 驅動程式
- 系統偏好設定 > **Print & Fax** (列印與傳真) > 選取您的印表機 > **Options & Supplies** (選購品和耗材) > 驅動程式

2 新增所有已安裝的硬體選購品，然後按一下好。

網路功能

請注意：

- 在無線網路上設定印表機之前，請先購買無線網路配接卡。如需其他資訊，請聯絡原印表機經銷處。
- 「服務設置識別碼」(Service Set Identifier, SSID) 是用來識別無線網路的名稱。有線等效加密 (Wired Equivalent Privacy, WEP)、Wi-Fi 保護存取協定 (Wi-Fi Protected Access, WPA) 及 WPA2 都是網路上使用的安全性類型。

準備將印表機安裝在乙太網路上

若要配置印表機來連接到乙太網路，請先組織下列資訊，再開始作業：

請注意：若您的網路會自動指定 IP 位址給電腦和印表機，請繼續安裝印表機。

- 一個要在網路上供印表機使用的有效且唯一的 IP 位址
- 網路閘道
- 網路遮罩
- 印表機別名 (選擇性)

請注意：印表機別名可讓您在網路易於識別您的印表機。您可選擇使用預設的印表機別名，或指定您比較容易記得的名稱。

您必須利用乙太網路電纜，將印表機連接到網路，以及印表機能實際連接到網路的可用連接埠上。請儘可能使用新的網路電纜，避免受損電纜帶來潛在的問題。

在乙太網路上安裝印表機

Windows 使用者適用

1 請放入 **軟體與說明文件** 光碟。

如果稍後仍未出現安裝對話，請手動啟動光碟：

- a 按一下 ，或按一下**開始**，然後按一下**執行**。
- b 在「開始搜尋」或「執行」對話方塊中，輸入 `D:\setup.exe`，其中 **D** 是指 CD 或 DVD 光碟機的代號。
- c 按下 **Enter**，或按一下**確定**。

2 按一下**安裝**，然後遵循電腦螢幕上的指示。

3 選取**乙太網路連線**，然後按一下**繼續**。

- 4 當印表機指示您連接乙太網路電纜時，請依指示執行。
- 5 從列表中選取印表機，然後按一下**繼續**。
請注意：如果您所配置的印表機沒有顯示在清單上，請按一下**修改搜尋**。
- 6 遵循電腦螢幕上的指示。

Macintosh 使用者適用

- 1 允許網路 DHCP 伺服器對印表機指定 IP 位址。
- 2 依下列其中一種方式取得印表機的 IP 位址：
 - 從印表機控制面板
 - 從 Network/Ports（網路/連接埠）功能表中的 TCP/IP 區段
 - 只要列印網路設定頁或功能表設定頁，即可找到 TCP/IP 區段。

請注意：當您要針對與印表機不同之子網路上的電腦進行存取配置時，您需要此 IP 位址。

- 3 在電腦上安裝印表機驅動程式。
 - a 放入**軟體與說明文件**光碟，然後按兩下印表機的安裝程式套件。
 - b 遵循電腦螢幕上的指示。
 - c 選取目的地，然後按一下**繼續**。
 - d 從「簡易安裝」畫面，按一下**安裝**。
 - e 輸入使用者密碼，然後按一下**好**。
這時所有必備的應用程式都會安裝到電腦上。
 - f 安裝作業完成後，請按一下**關閉**。

- 4 新增印表機。
 - 對於 IP 列印：
 - a 從 Apple 選單，導覽至下列其中一項：
 - 系統偏好設定 > 列印與掃描
 - 系統偏好設定 > 列印與傳真
 - b 按一下 **+**。
 - c 按一下 **IP** 標籤。
 - d 在位址欄位中輸入印表機的 IP 位址，然後按一下**新增**。

- 對於 AppleTalk 列印：

請注意：

- 確認已在印表機上啟動 AppleTalk。
- 只有 Mac OS X 10.5 版才支援此功能。

- a 從 Apple 選單，導覽到：
系統偏好設定 > 列印與傳真
- b 按一下 **+**，然後導覽至：
AppleTalk > 選取您的印表機 > **新增**

準備將印表機安裝在無線網路上

請注意：

- 確認已在您的印表機上安裝無線網路配接卡，並確認配接卡能正常運作。如需其他資訊，請參閱無線網路配接卡隨附的說明書。
- 確認您的存取點（無線路由器）電源已開啓，並能正常運作。

將印表機安裝在無線網路上之前，請先確認您具備下列資訊：

- **SSID**—SSID 又稱為網路名稱。
- **無線模式（或網路模式）**—此模式為主從式 (Infrastructure) 或對等式 (Ad Hoc)。
- **頻道（對等式 (Ad Hoc) 網路適用）**—針對主從式 (Infrastructure) 網路，此頻道的預設值為自動。某些對等式 (Ad Hoc) 網路也需要此自動設定。若不確定所要選取的頻道，請洽詢您的系統支援人員。
- **安全方法**—「安全方法」有下列四種基本選項：
 - **WEP 金鑰**
若您的網路使用多個 WEP 金鑰，請在所提供的空格中，輸入 WEP 金鑰（最多四個）。您可以選取預設 WEP 傳輸金鑰，來選取目前正在網路上使用的金鑰。
 - **WPA 或 WPA2 預共享密鑰或通行詞組**
WPA 內含加密機制，以做為額外的安全層。選項為 AES 或 TKIP。路由器和印表機上的加密必須設為相同類型，否則印表機無法在網路上通訊。
 - **802.1X - RADIUS**
若要將印表機安裝在 802.1X 網路上，您可能需要以下各項：
 - 鑑別類型
 - 內部鑑別類型
 - 802.1X 使用者名稱和密碼
 - 證書
 - **無安全設定**
若無線網路未使用任何安全類型，則無任何安全資訊。
請注意：我們不建議使用未設有安全保護的無線網路。

請注意：

- 若不知道電腦所連線之網路的 SSID，請啓動電腦網路配接卡的無線公用程式，並尋找網路名稱。若找不到網路的 SSID 或安全資訊，請參閱存取點隨附的說明文件，或是聯絡系統支援人員。
- 若要尋找無線網路的 WPA/WPA2 預共享金鑰或通行詞組，請參閱存取點隨附的說明文件、存取點相關 Embedded Web Server（內嵌式 Web 伺服器），或請洽詢您的系統支援人員。

使用「無線設定精靈」連接印表機

在您開始操作之前，請先確認下列各項：

- 已在印表機上安裝無線網路配接卡，並確認配接卡能正常運作。如需其他資訊，請參閱無線網路配接卡隨附的說明書。
- 已從印表機中斷乙太網路電纜。

- 將 Active NIC（作用中 NIC）設為 Auto（自動）。若要將此選項設為 Auto（自動），請導覽至：

 >Network/Ports（網路/連接埠）>Active NIC（作用中 NIC）>Auto（自動）>Submit（提出）

請注意：確認要關閉印表機，然後等待至少五秒鐘，再重新開啓印表機電源。

- 從印表機控制面板，導覽到：

 >Network/Ports（網路/連接埠）>Network [x]（網路 [x]）>Network [x] Setup（網路 [x] 設定）>Wireless（無線）>Wireless Connection Setup（無線連線設定）

- 選取一種無線連線設定。

使用	執行
搜尋網路	顯示可用的無線連線。 請注意： 此功能表項目將顯示所有廣播設有安全保護或未設安全保護的 SSID。
輸入網路名稱	手動輸入 SSID。 請注意： 確認已輸入正確的 SSID。
Wi-Fi Protected Setup（無線網路保護設定）	利用 Wi-Fi Protected Setup (WPS)，將印表機連接到無線網路。

- 遵循印表機顯示幕上的指示。

利用 Wi-Fi Protected Setup (WPS)，將印表機連接到無線網路

在您開始操作之前，請先確認下列各項：

- 存取點（無線路由器）已通過 Wi-Fi Protected Setup (WPS) 認證或與 WPS 相容。如需其他資訊，請參閱您存取點隨附的說明文件。
- 已連接您印表機上安裝的無線網路配接卡，並確認配接卡能正常運作。如需其他資訊，請參閱無線網路配接卡隨附的說明書。

使用「按鈕配置」方法

- 從印表機控制面板，導覽到：

 >Network/Ports（網路/連接埠）>Network [x]（網路 [x]）>Network [x] Setup（網路 [x] 設定）>Wireless（無線）>Wireless Connection Setup（無線連線設定）>Wi-Fi Protected Setup（無線網路保護設定）>Start Push Button Method（起始按鈕方法）

- 遵循印表機顯示幕上的指示。

使用個人識別碼 (PIN) 方法

- 從印表機控制面板，導覽到：

 >Network/Ports（網路/連接埠）>Network [x]（網路 [x]）>Network [x] Setup（網路 [x] 設定）>Wireless（無線）>Wireless Connection Setup（無線連線設定）>Wi-Fi Protected Setup（無線網路保護設定）>Start PIN Method（起始個人識別碼方法）

- 複製 8 位數字的 WPS 個人識別碼。
- 開啓 Web 瀏覽器，在位址欄位中輸入您存取點的 IP 位址。

請注意：

- IP 位址會以四組以英文句點隔開的號碼呈現，例如：123.123.123.123。
- 若您正在使用 Proxy 伺服器，請暫時停用，才能正確載入網頁。

4 存取 WPS 設定。如需其他資訊，請參閱您存取點隨附的說明文件。

5 輸入 8 位數字的個人識別碼，然後儲存設定。

利用 Embedded Web Server (內嵌式 Web 伺服器) 將印表機連接到無線網路

在您開始操作之前，請先確認下列各項：

- 您的印表機已暫時連接到乙太網路。
- 已在您的印表機上安裝無線網路配接卡，並確認配接卡能正常運作。如需其他資訊，請參閱無線網路配接卡隨附的說明書。

1 開啓 Web 瀏覽器，然後在位址欄位中輸入印表機 IP 位址。

請注意：

- 在印表機控制面板上檢視印表機 IP 位址。IP 位址會以四組以英文句點隔開的號碼呈現，例如：123.123.123.123。
- 若您正在使用 Proxy 伺服器，請暫時停用，才能正確載入網頁。

2 按一下 **Settings (設定) > Network/Ports (網路/連接埠) > Wireless (無線)**。

3 修改設定，以符合您存取點 (無線路由器) 的設定。

請注意：確認已輸入正確的 SSID、安全方法、預共享密鑰或通行詞組、網路模式及頻道。

4 按一下 **Submit (提出)**。

5 關閉印表機電源，然後中斷乙太網路電纜的連線。接著等待至少五秒鐘，然後重新開啓印表機電源。

6 若要驗證您的印表機是否連接到網路，請列印網路設定頁。然後在 **Network Card [x] (網路卡 [x])** 區段中，確認狀態是不是 **Connected (已連接)**。

在安裝新的網路「內部解決方案連接埠」之後變更連接埠設定

因為印表機會被指定新的 IP 位址，當印表機中安裝了新的 內部解決方案連接埠 (Internal Solutions Port, ISP) 時，用於存取印表機之電腦上的印表機配置必須予以更新。即將存取該印表機的所有電腦都必須採用此新的 IP 位址進行更新。

請注意：

- 若印表機備有靜態 IP 位址，您就不需要變更電腦配置。
- 若將電腦配置為使用網路名稱（而非 IP 位址），則不需要變更電腦的配置。
- 若要將無線 ISP 新增至先前已配置為乙太網路連線的印表機，請確認要將印表機配置為無線操作時，必須先中斷印表機與乙太網路的連線。若印表機連接至乙太網路，則無線配置完成，但無線 ISP 無法作用。若要啟動無線 ISP，請中斷印表機與乙太網路的連線，關閉印表機電源，然後重新開啓電源。
- 一次只能有一個網路連線作用中。若要在乙太網路連線與無線連線這兩種類型之間切換，請關閉印表機電源，連接電纜（以便切換到乙太網路連線）或中斷電纜連線（以便切換到無線連線），然後重新開啓印表機電源。

Windows 使用者適用

- 1 開啓 Web 瀏覽器，然後在位址欄位中輸入印表機 IP 位址。

請注意：

- 在印表機控制面板上檢視印表機 IP 位址。IP 位址會以四組以英文句點隔開的號碼呈現，例如：123.123.123.123。
- 若您正在使用 Proxy 伺服器，請暫時停用，才能正確載入網頁。

- 2 按一下 ，或按一下**開始**，然後按一下**執行**。
- 3 在「開始搜尋」或「執行」對話方塊中，輸入 **control printers**。
- 4 按下 **Enter**，或按一下**確定**。
- 5 選取已變更的印表機。
請注意：若有多台印表機，請全部更新為新的 IP 位址。
- 6 用滑鼠右鍵按一下印表機，然後選取**印表機內容** (Windows 7) 或**內容** (較舊版本)。
- 7 按一下**連接埠**標籤。
- 8 從清單中選取連接埠，然後按一下**配置連接埠**。
- 9 在「印表機名稱或 IP 位址」欄位中，輸入新的 IP 位址。
- 10 按一下**確定 >關閉**。

Macintosh 使用者適用

- 1 開啓 Web 瀏覽器，然後在位址欄位中輸入印表機 IP 位址。

請注意：

- 在印表機控制面板上檢視印表機 IP 位址。IP 位址會以四組以英文句點隔開的號碼呈現，例如：123.123.123.123。

- 若您正在使用 Proxy 伺服器，請暫時停用，才能正確載入網頁。

2 新增印表機。

- 對於 IP 列印：
 - a 從 Apple 選單，導覽至下列其中一項：
 - 系統偏好設定 > **Print & Scan** (列印與掃描)
 - 系統偏好設定 > **Print & Fax** (列印與傳真)
 - b 按一下 **+**。
 - c 按一下 **IP** 標籤。
 - d 在位址欄位中輸入印表機的 IP 位址，然後按一下 **新增**。

- 對於 AppleTalk 列印：

請注意：

- 確認已在印表機上啟動 AppleTalk。
- 只有 Mac OS X 10.5 版才支援此功能。

- a 從 Apple 選單，導覽到：
系統偏好設定 > **Print & Fax** (列印與傳真)
- b 按一下 **+**，然後導覽至：
AppleTalk > 選取印表機 > **新增**

設定序列列印

即使電腦遠離印表機，或者，當你要以較慢的速度列印時，您都可採用序列列印的方式進行列印。

安裝好序列埠或通訊 (COM) 埠後，請配置印表機和電腦。確認您已將序列電纜連接到印表機的 COM 埠。

1 設定印表機中的參數。

- a 從印表機控制面板，導覽至連接埠設定的功能表。
- b 找出序列埠設定的功能表，必要時，請調整設定值。
- c 儲存已修改的設定，然後列印功能表設定頁。

2 安裝印表機驅動程式。

- a 放入 *軟體與說明文件* 光碟。
如果稍後仍未出現安裝對話，請手動啟動光碟：
 - 1 按一下 ，或按一下 **開始**，然後按一下 **執行**。
 - 2 在「開始搜尋」或「執行」對話方塊中，輸入 **D:\setup.exe**，其中 **D** 是指 CD 或 DVD 光碟機的代號。
 - 3 按下 **Enter**，或按一下 **確定**。
- b 按一下 **安裝**。
- c 遵循電腦螢幕上的指示。
- d 選取 **進階**，然後按一下 **繼續**。
- e 從 **Configure Printer Connection** (配置印表機連線) 對話方塊，選取一個連接埠。
- f 如果該連接埠沒有列在清單中，請按一下 **Refresh** (**重新整理**) 或導覽至：
Add port (**新增連接埠**) > 選取連接埠類型 > 輸入必要資訊 > **OK** (**確定**)
- g 按一下 **Continue** (**繼續**) > **Finish** (**結束**)。

3 設定 COM 連接埠參數。

安裝好印表機驅動程式後，您必須在指定到印表機驅動程式的 COM 連接埠中，設定序列參數。

請注意：確認 COM 連接埠中的序列參數，必須符合您在印表機中設定的序列參數。

a 開啓「裝置管理員」。

- 1 按一下 ，或按一下**開始**，然後按一下**執行**。
- 2 在「開始搜尋」或「執行」對話方塊中，輸入 `devmgmt.msc`。
- 3 按下 **Enter**，或按一下**確定**。

b 按一下「連接埠」旁邊的 **+**，展開可用連接埠清單。

c 以滑鼠右鍵點選將序列電纜連接到您電腦時所用的 COM 連接埠（例如：COM1），然後按一下 **Properties**（內容）。

d 在 **Port Settings**（連接埠設定）標籤上，將序列參數設成與印表機中所設定的序列參數相同的值。查看功能表設定頁的序列表頭，找到印表機設定。

e 按一下**確定**，然後關閉所有的對話方塊。

f 列印測試頁來驗證印表機安裝程序。

驗證印表機設定

當所有硬體與軟體選購品都安裝到印表機並啓動時，請列印下列各項，來驗證印表機設定是否正確：

- **功能表設定頁**—使用這個頁面，來驗證所有印表機選購品都安裝正確。頁面底端會出現已安裝的選購品清單。如果您安裝的選購品未列在清單上，可能是安裝不正確的緣故。請移除該選購品，然後再重新安裝。
- **網路設定頁**—若您的印表機備有乙太網路或無線功能，而且已經連接到網路，請列印網路設定頁，來驗證網路連線。本頁還提供有助於網路列印配置的重要資訊。

列印功能表設定頁

從主畫面，導覽至：

 > **Reports**（報告） > **Menu Settings Page**（功能表設定頁）

列印網路設定頁

如果印表機連接到網路，請列印網路設定頁以驗證網路連線。本頁還提供有助於網路列印配置的重要資訊。

1 從主畫面，導覽至：

 > **Reports**（報告） > **Network Setup Page**（網路設定頁）

2 請檢查網路設定頁上的第一個區段，確認狀態為 **Connected**（已連線）。



若狀態為 **Not Connected**（未連線），表示區域網路節點可能不在作用中，或網路電纜可能故障。請洽詢系統支援人員尋求解決方案，然後列印其他網路設定頁。

載入紙張和特殊材質

紙張和特殊材質的選擇和處理會影響文件列印的可靠性。如需其他資訊，請參閱第 242 頁的「避免夾紙」及第 82 頁的「存放紙張」。

設定紙張尺寸和類型

從主畫面導覽到：

 > **Paper Menu** (紙張功能表) > **Paper Size/Type** (紙張尺寸/類型) > 選取送紙匣 > 選取紙張尺寸或類型 > 

配置 **Universal** (通用尺寸) 紙張設定

Universal Paper Size (通用紙張尺寸) 是使用者定義的設定值，它能让您列印在印表機功能表未預先設定的紙張尺寸上。

請注意：

- 支援的最小 **Universal** (通用) 尺寸為 76.2 x 76.2 公釐 (3 x 3 英吋)。
- 支援的最大 **Universal** (通用) 尺寸為 216 x 359.92 公釐 (8.5 x 14.17 英吋)。

1 從主畫面，導覽至：

 > **Paper Menu** (紙張功能表) > **Universal Setup** (通用尺寸設定) > **Units of Measure** (測量單位) > 選取一個測量單位

2 觸控 **Portrait Width** (直印寬度) 或 **Portrait Height** (直印高度)。

3 選取寬度或高度，然後觸控 **Submit** (提出)。

載入 **550** 張紙匣組件

 **請當心—有潛在傷害的危險：**為了降低因設備不穩固可能造成的風險，請個別載入每一個紙匣組件。請讓其他所有紙匣組件保持關閉狀態，等需要使用時再打開。

1 將紙匣組件完全拉出。

請注意：

- 當您要載入 **Folio**、**Legal** 或 **Oficio** 尺寸的紙張時，請稍微抬起紙匣組件，然後將它拉出。
- 當工作正在列印時，或當顯示幕上出現 **Busy** (忙碌狀態) 時，請勿取出紙匣組件。這麼做可能會造成夾紙。



2 根據您所載入的紙張尺寸，捏住後移動寬度導引夾，然後滑至正確的位置，直到它發出喀嚓一聲，卡入定位。

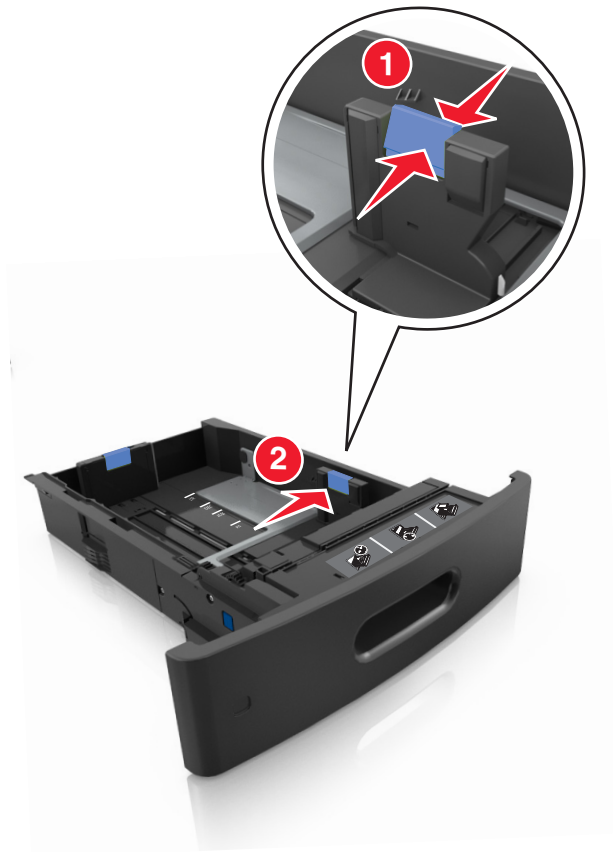

請注意：請使用紙匣組件底端的紙張尺寸指示標誌，協助您擺放導引夾。



3 解除鎖定長度導引夾，將它捏住，然後配合載入的紙張尺寸，將導引夾滑到正確的位置。

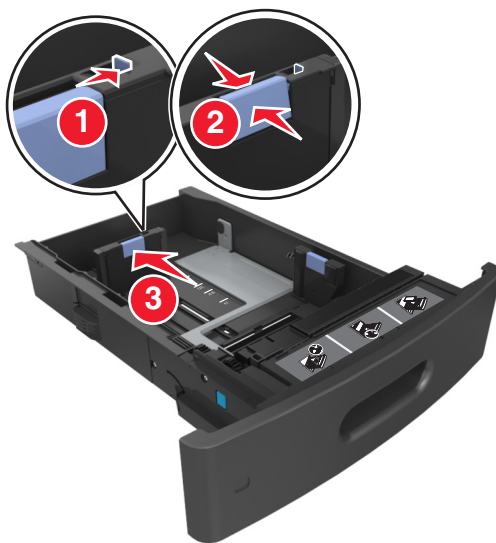

請注意：

- 針對所有的紙張尺寸鎖定長度導引夾。
- 請使用紙匣組件底端的紙張尺寸指示標誌，協助您擺放導引夾。



4 前後彎曲彈動紙張，讓紙張鬆開，然後將紙張展開成扇狀。請勿折疊或弄皺紙張。在平面上對齊列印材質的邊緣。

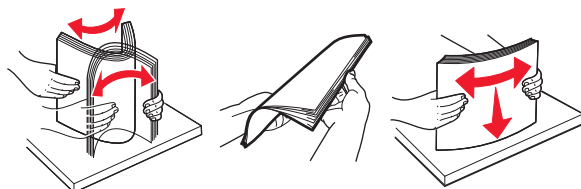

5 若要進行單面列印，請載入紙疊，載入時列印面朝下。

請注意：確認已正確載入紙張或信封。



- 請不要將紙張滑入紙匣組件。請依圖示載入紙張。

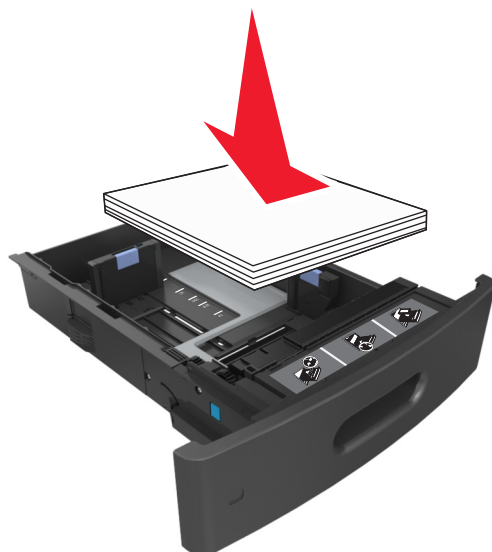

- 若是載入信封，請確認信封口朝上，而且信封位於紙匣組件的左側。

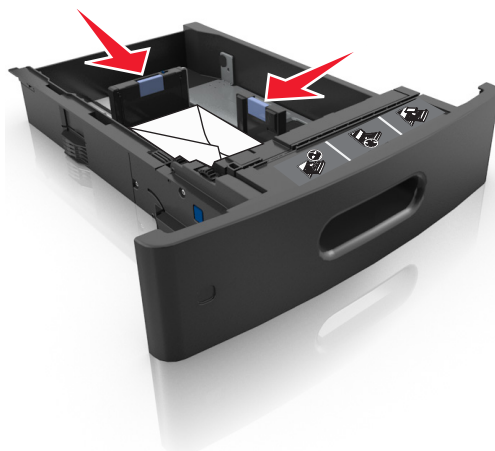

- 確認紙張沒有超出裝紙滿載線的上限。



警告—潛在損害：在紙匣組件中載入過量紙張可能會造成夾紙。

- 6 若是自訂或通用尺寸的紙張，請調整紙張導引夾，讓它輕輕碰觸紙疊側邊，然後鎖定長度導引夾。
- 7 插入紙匣組件。



- 8 從印表機控制面板上的 **Paper**（紙張）功能表，設定紙張尺寸和紙張類型，以符合載入紙匣組件中的紙張。
請注意：設定正確的紙張尺寸和紙張類型，以免發生夾紙和列印品質問題。

載入 2100 張紙匣組件

⚠ 請當心—有潛在傷害的危險：爲了降低因設備不穩固可能造成的風險，請個別載入每一個紙匣組件。請讓其他所有紙匣組件保持關閉狀態，等需要時再打開。

- 1 將紙匣組件完全拉出。
- 2 調整寬度和長度導引夾。

載入 A5 尺寸紙張

- a 將寬度導引夾往上拉，然後滑到 A5 適用的位置。

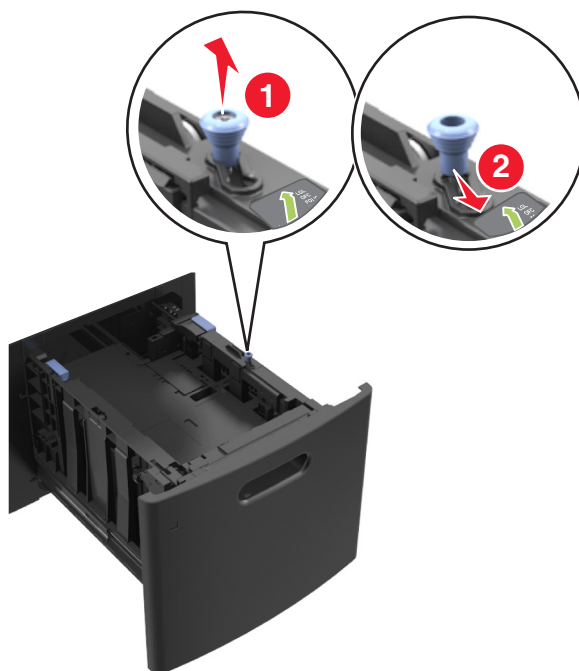

b 捏住長度導引夾，將它滑到 A5 適用的位置，直到它發出喀嚓一聲，卡入定位。

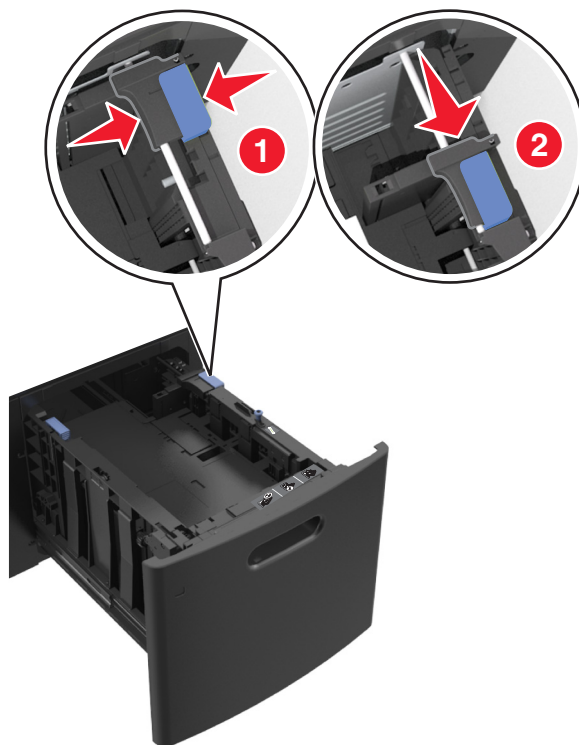

c 從 A5 長度導引夾的夾具中，取出 A5 長度導引夾。

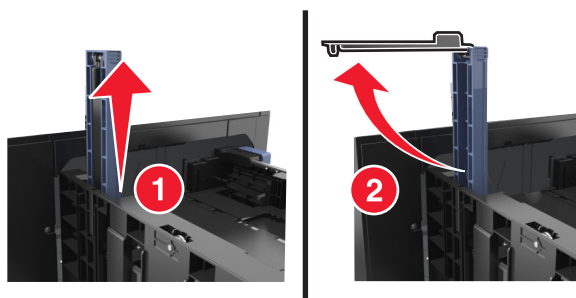

d 將 A5 長度導引夾插入它的指定插槽。

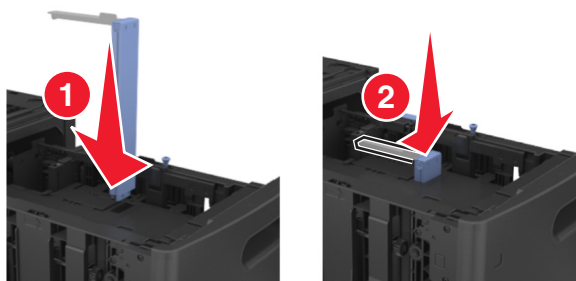

請注意：按下 A5 長度導引夾，直到它發出喀嚓一聲，卡入定位。

載入 A4、Letter、Legal、Oficio 及 Folio 尺寸紙張

- a 根據您所載入的紙張尺寸，往上拉後移動寬度導引夾，然後滑至正確的位置。

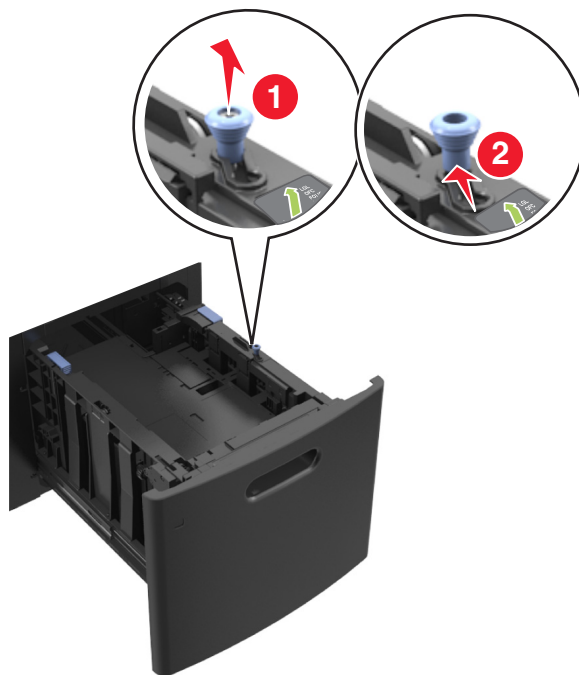

- b 若 A5 長度導引夾仍連接到長度導引夾，請從其所在位置將它取出。若未連接 A5 長度導引夾，請繼續執行步驟 d。

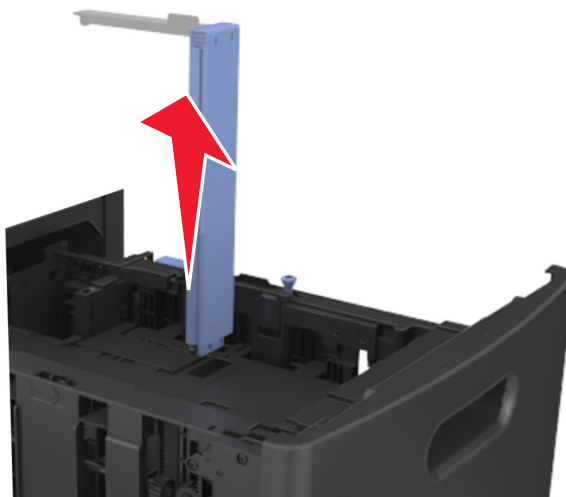

c 將 A5 長度導引夾放入它的夾具中。

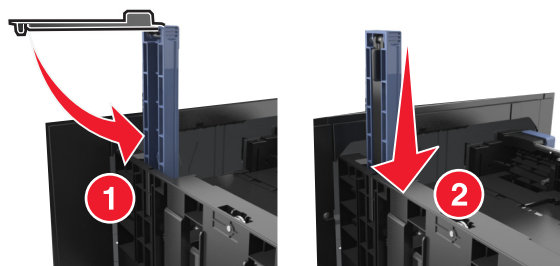

d 根據您所載入的紙張尺寸，捏住後移動長度導引夾，然後滑至正確的位置。

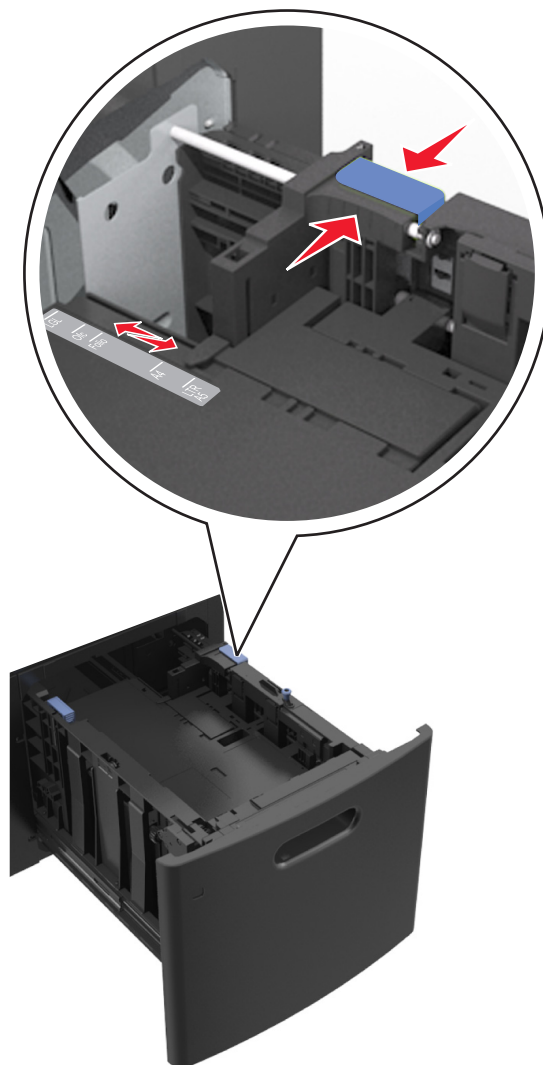

3 前後彎曲彈動紙張，讓紙張鬆開，然後將紙張展開成扇狀。請勿折疊或弄皺紙張。在平面上對齊列印材質的邊緣。

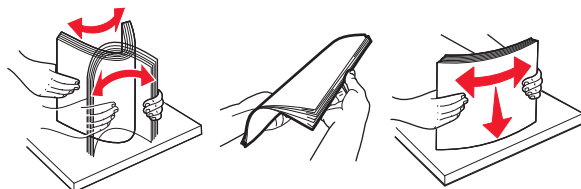

4 若要進行單面列印，請載入紙疊，載入時列印面朝下。

- 確認已正確載入紙張。

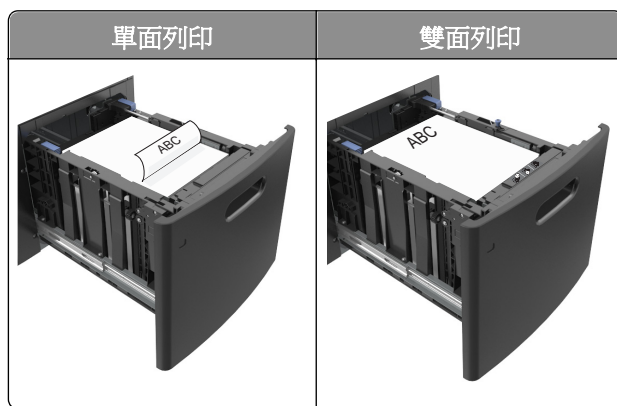

- 確認紙張沒有超出裝紙滿載線的上限。

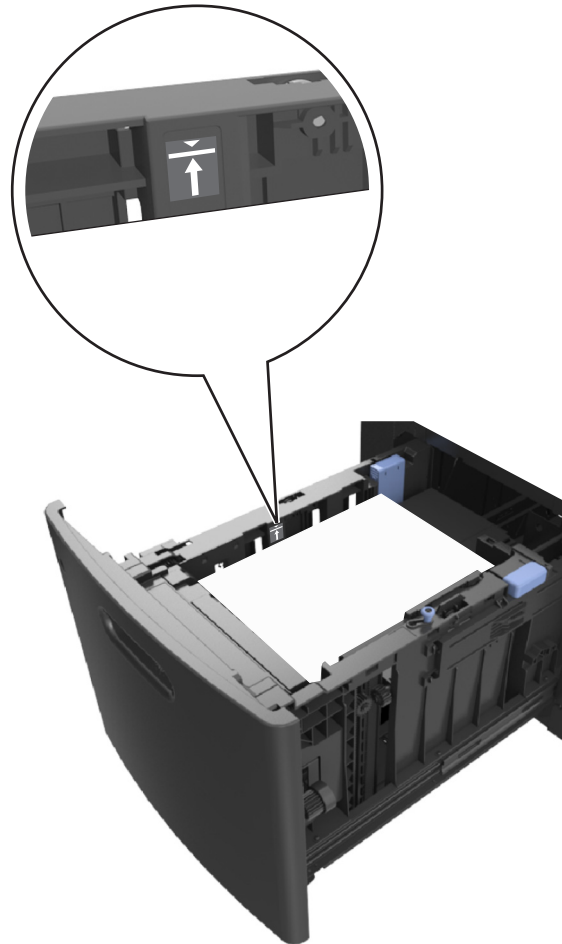

警告—潛在損害：在紙匣組件中載入過量紙張可能會造成夾紙。

5 插入紙匣組件。

請注意：插入紙匣組件時，請將紙張堆疊往下壓。

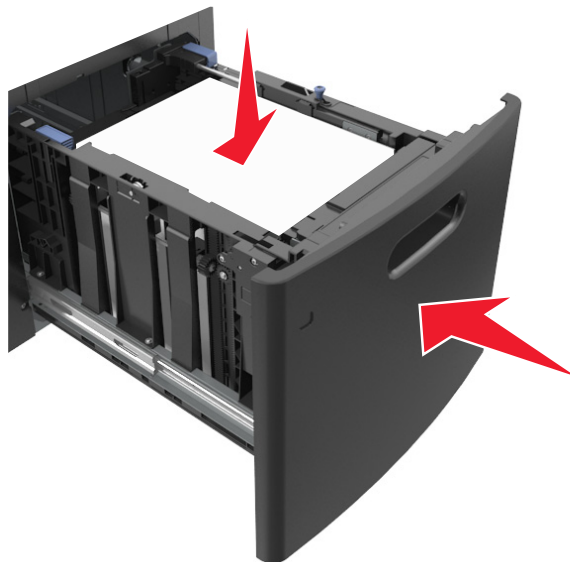

- 6 從印表機控制面板上的 **Paper**（紙張）功能表，設定紙張尺寸和紙張類型，以符合載入紙匣組件中的紙張。
請注意：請設定正確的紙張尺寸和類型，以免發生夾紙和列印品質問題。

將材質載入多用途送紙器

- 1 將多用途送紙器門板往下拉開。

請注意：當工作正在列印時，請不要將紙張載入多用途送紙器或將它關上。

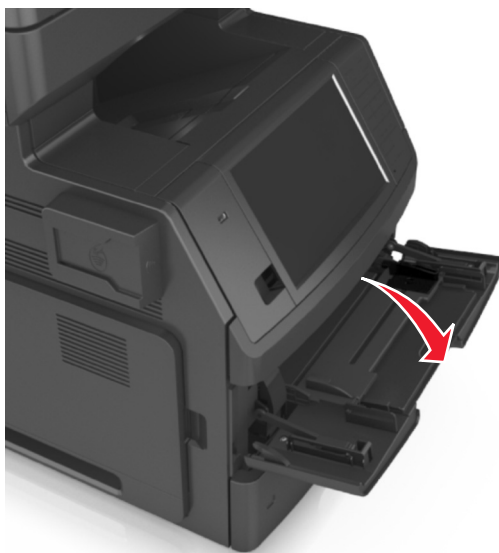

2 將多用途送紙器的延伸組件拉出。

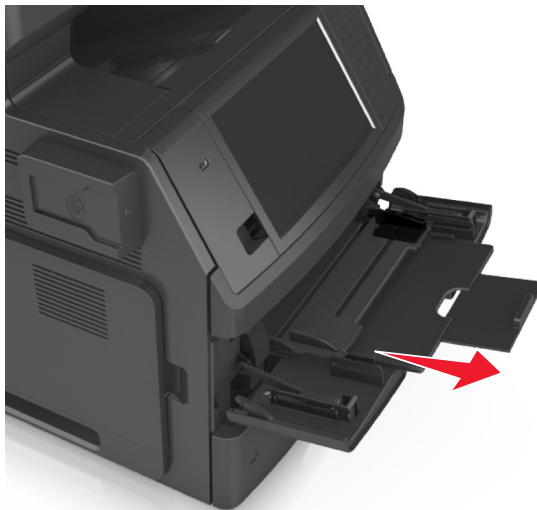

請注意：輕輕滑移延伸組件，讓多用途送紙器完全伸展並打開。

3 根據載入的紙張尺寸，將寬度導引夾滑至正確的位置。



請注意：請使用紙匣組件底端的紙張尺寸指示標誌，協助您擺放導引夾。

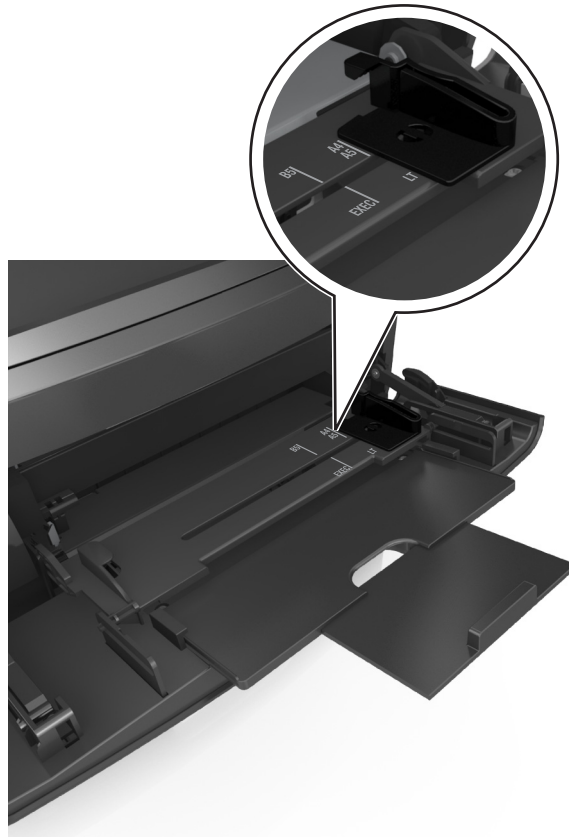

4 準備載入紙張或特殊材質。

- 前後彎曲彈動紙張，讓紙張鬆開，然後將紙張展開成扇狀。請勿折疊或弄皺紙張。在平面上對齊列印材質的邊緣。

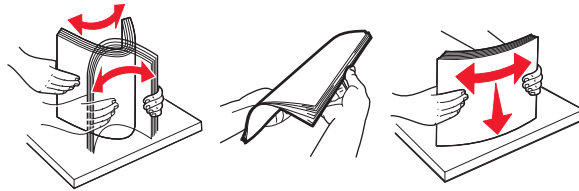

- 握著專用透明投影膠片的邊緣，將專用透明投影膠片展開成扇狀。在平面上對齊列印材質的邊緣。

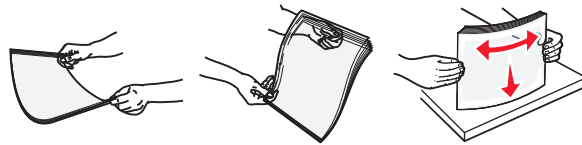

請注意：請避免觸摸專用透明投影膠片的列印面。請小心不要刮傷列印材質。

- 前後彎曲彈動整疊信封，讓信封鬆開，然後展開成扇狀。在平面上對齊列印材質的邊緣。



5 載入紙張或特殊材質。

請注意：將整疊列印材質輕輕滑入多用途送紙器中，直到抵住為止。

- 一次只載入一種尺寸和類型的紙張或特殊材質。
- 確認多用途送紙器中的紙張沒有擺放得太緊、已確實平躺，而且沒有彎曲或起皺。

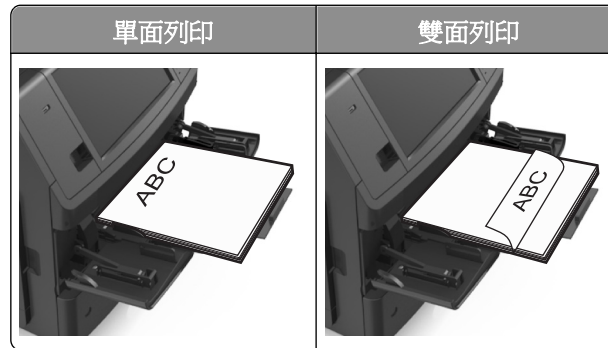

- 載入信封時，請將信封口那一面朝下，並靠向多用途送紙器左側。

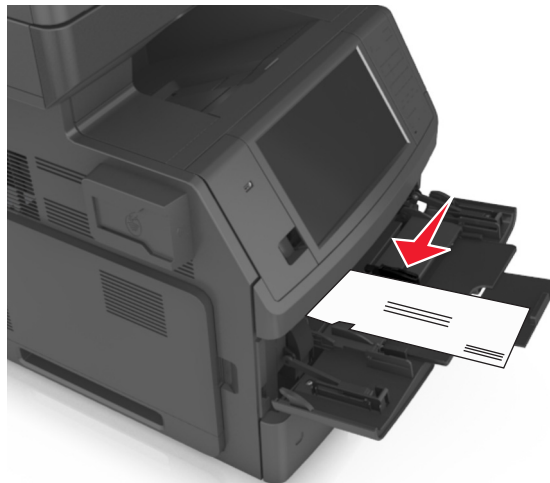

警告—潛在損害：切勿使用有郵票、拴扣、勾環、窗格、覆膜襯裡或自黏式的信封。這類信封可能會嚴重損壞印表機。

- 確認紙張或特殊材質沒有超出裝紙滿載線的上限。

警告—潛在損害：在送紙器中載入過量紙張可能會造成夾紙。

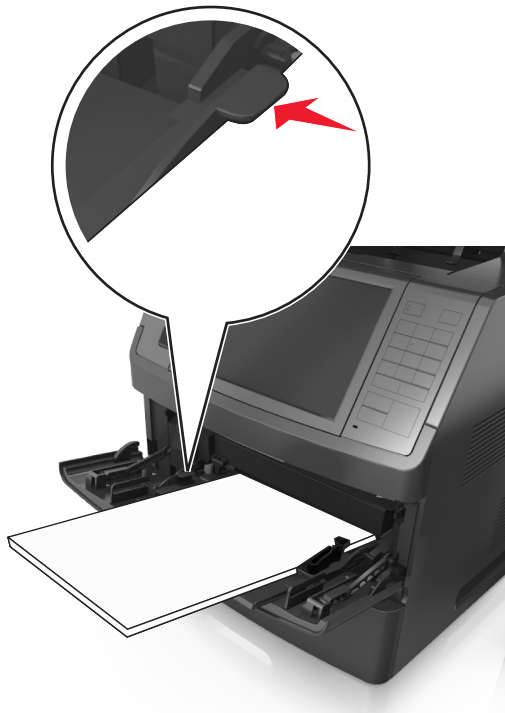

6 若是自訂或通用尺寸紙張，請調整寬度導引夾，讓它輕輕碰觸紙疊側邊。

7 從印表機控制面板上的 **Paper**（紙張）功能表，設定紙張尺寸和類型，以符合載入紙匣組件中的紙張。

請注意：請設定正確的紙張尺寸和類型，以免發生夾紙和列印品質問題。

連結及解除連結紙匣組件

當任何紙匣組件的紙張尺寸和紙張類型全部相同時，印表機就會連結那些紙匣組件。當某個連結的紙匣組件紙張用完時，印表機會從下一個連結的紙匣組件送紙。建議您為所有獨特的紙張（如信頭紙及不同顏色的普通紙）指定不同的自訂類型名稱，這類獨特紙張所在的紙匣組件才不會被自動連結。

連結及解除連結紙匣組件

1 開啓 **Web 瀏覽器**，然後在位址欄位中輸入印表機 **IP 位址**。

請注意：

- 在印表機主畫面上檢視印表機 **IP 位址**。**IP 位址**會以四組以英文句點隔開的號碼呈現，例如：**123.123.123.123**。
- 若您正在使用 **Proxy 伺服器**，請暫時停用，才能正確載入網頁。

2 按一下 **Settings**（設定）>**Paper Menu**（紙張功能表）。

3 變更您要連結的紙匣組件的紙張尺寸和類型設定。

- 若要連結紙匣組件，請確認紙匣組件的紙張尺寸和類型與其他紙匣組件的紙張尺寸和類型相符。
- 若要解除連結紙匣組件，請確認紙匣組件的紙張尺寸或類型必須與其他紙匣組件的紙張尺寸或類型不符。

4 按一下 **Submit** (提出)。

請注意：您也可利用印表機控制面板，來變更紙張尺寸和類型設定。如需其他資訊，請參閱第 61 頁的「設定紙張尺寸和類型」。

警告—潛在損害：載入紙匣組件中的紙張，應符合印表機中指定的紙張類型名稱。加熱熔合組件的溫度因指定的紙張類型而異。若未適當配置設定，可能會發生列印問題。

建立紙張類型的自訂名稱

使用 Embedded Web Server (內嵌式 Web 伺服器)

1 開啓 Web 瀏覽器，然後在位址欄位中輸入印表機 IP 位址。

請注意：

- 在印表機主畫面上檢視印表機 IP 位址。IP 位址會以四組以英文句點隔開的號碼呈現，例如：123.123.123.123。
- 若您正在使用 Proxy 伺服器，請暫時停用，才能正確載入網頁。

2 按一下 **Settings** (設定) > **Paper Menu** (紙張功能表) > **Custom Names** (自訂名稱)。

3 選取自訂名稱，然後輸入自訂紙張類型名稱。

4 按一下 **Submit** (提出)。

5 按一下 **Custom Types** (自訂類型)，然後驗證新的自訂紙張類型名稱是否已取代該自訂名稱。

使用印表機控制面板

1 從主畫面，導覽至：



> **Paper Menu** (紙張功能表) > **Custom Names** (自訂名稱)

2 選取自訂名稱，然後輸入自訂紙張類型名稱。

3 觸控 **Submit** (提出)。

4 觸控 **Custom Types** (自訂類型)，然後驗證新的自訂紙張類型名稱是否已取代該自訂名稱。

指定自訂紙張類型

使用 Embedded Web Server (內嵌式 Web 伺服器)

在連結紙匣組件或解除紙匣組件連結時，將自訂紙張類型名稱指定給紙匣組件。

1 開啓 Web 瀏覽器，然後在位址欄位中輸入印表機 IP 位址。

請注意：

- 在印表機主畫面上檢視印表機 IP 位址。IP 位址會以四組以英文句點隔開的號碼呈現，例如：123.123.123.123。

- 若您正在使用 Proxy 伺服器，請暫時停用，才能正確載入網頁。

2 按一下 **Settings** (設定) >**Paper Menu** (紙張功能表) >**Custom Types** (自訂類型)。

3 選取自訂紙張類型名稱，然後選取紙張類型。

請注意：Paper (紙張) 是所有使用者定義的自訂名稱之出廠預設紙張類型。

4 按一下 **Submit** (提出)。

使用印表機控制面板

1 從主畫面，導覽至：



>**Paper Menu** (紙張功能表) >**Custom Types** (自訂類型)

2 選取自訂紙張類型名稱，然後選取紙張類型。

請注意：Paper (紙張) 是所有使用者定義的自訂名稱之出廠預設紙張類型。

3 觸控 **Submit** (提出)。

紙張和特殊材質指南

請注意：

- 確認已正確設定電腦或印表機控制面板上的紙張尺寸、類型及重量。
- 載入特殊材質前，請先彎曲翻動、扇開並對齊材質。
- 印表機可能會以較慢的速度列印，以免損壞加熱融合組件。

紙張指引

紙張特性

下列紙張特性會影響列印品質與可靠性。在這些紙張上列印時，請考慮下列因素：

重量

可供印表機紙匣組件和多用途送紙器自動送紙的紙張，其重量範圍為 60 – 176 g/m²（16 – 47 磅）長紋理紙張。2100 張紙匣組件可自動送紙的紙張，其重量範圍最高可達 60 – 135 g/m²（16 – 36 磅）長紋理紙張。重量小於 60 g/m²（16 磅）的紙張可能因為質地不夠堅硬而無法適當送紙，甚至可能造成夾紙。

請注意：雙面列印可支援 60 – 176 g/m²（16 – 47 磅）的紙張。

扭曲

扭曲是指紙張邊緣有捲曲的傾向。紙張過度扭曲可能會造成送紙問題。紙張通過印表機之後，因為暴露於高溫下，可能會出現扭曲的現象。將未包裝的紙張存放在濕熱或乾冷的環境（即使是存放在送紙匣中）下，很容易使紙張在列印之前產生扭曲，而且可能會造成送紙問題。

平滑度

紙張平滑度會直接影響列印品質。若紙張太粗糙，碳粉無法適當融合在紙張上。若紙張太平滑，則可能造成送紙或列印品質的問題。請務必使用介於 100 與 300 Sheffield 點之間的紙張，若平滑度介於 150 與 200 Sheffield 點之間，便可產生最佳列印品質。

溼度

紙張中的溼度會影響列印品質，也會影響印表機能否正確地送紙。請讓紙張保留在原來的包裝材料內，直到您要使用時才取出。這麼做可避免紙張暴露在溼度多變的環境中，溼度的變化會降低紙張的效能。

請將紙張存放在原來的包裝材料內，並放在與印表機相同的環境中，放置時間為列印前的 24 到 48 小時。如果紙張的存放或運送環境與印表機所在環境相差很大，請將上述存放時間延長幾天。厚紙張可能需要更長的環境適應期。

紋理排列方向

紋理是指紙張上的紙張纖維排列方式。紋理分為長紋理（紋理沿著紙張長度的方向呈現）或短紋理（紋理沿著紙張寬度的方向呈現）。

對於 60 – 176 g/m²（16 – 47 磅）紙張，建議使用長紋理紙張。

纖維成份

大部分的高品質影印紙都由 100% 化學處理的紙漿製成。這種成份可讓紙張具備高穩定性，進而減少送紙問題並提高列印品質。內含纖維的紙張（例如：棉紙）可能不利於紙張處理。

選取紙張

使用適當的紙張，不但可以防止夾紙，還可以確保列印不會發生問題。

若要避免夾紙和列印品質變差：

- 永遠 使用未受損的新紙張。
- 載入紙張之前，請先確認紙張的列印面。這項資訊通常會標示在紙張包裝上。
- 不要 使用以手撕過的紙張。
- 不要 在同一送紙匣中混用不同的紙張尺寸、類型或重量；混用會造成夾紙。
- 除非是專門針對電子顯像列印設計的覆膜專用紙，否則，請不要 使用這類紙張。

選取預印紙張規格和信頭紙

- 使用重量為 60-90 g/m²（16-24 磅）的紙張。
- 您只能使用以平版印刷或刻板印刷所印出的紙張規格與信頭紙列印。
- 避免使用材質表面粗糙或厚重的紙張。
- 油墨要能不受碳粉內的合成樹脂影響。氧化性或油脂製成的油墨，通常都符合這類要求；但乳液墨水則不符合。
- 大量購買前，請先試印您考慮購買的預印紙張規格和信頭紙試用品。此作法有助於判斷預印紙張規格或信頭紙上的墨水是否會影響列印品質。
- 若有疑問，請洽詢您的紙張供應商。

使用再生紙和其他辦公室紙張

身為注重環保的公司，我們支持使用專為應用在雷射（電子顯像）印表機而製造的再生紙。

基於無法獲得保證所有再生紙在送紙時都能順利運作的全面性聲明，本公司不斷在全球市場收集各種尺寸的再生影印紙進行測試。我們以講求準確性和紀律嚴明為前題，來執行這項科學實驗。以下各種因素可能以個別方式列入考慮，或者是通盤納入作為考慮條件：

- 消費者使用後廢棄物含量（本公司會測試含高達 100% 消費者使用後製造的廢棄物內容）。
- 溫度和溼度條件（受測房間模擬世界各地不同氣候）。
- 溼度（商業用紙必須是以下低含水率的紙張：4 - 5%。）
- 紙張具備彎曲阻力和適度的硬挺特性，可確保印表機送紙程序的順利進行。
- 厚度（影響載入紙匣組件中的紙張容量）。
- 表面粗糙度（以 Sheffield 為測量單位，可能影響列印的清晰度，以及碳粉和紙張的熔合度）。
- 表面摩擦（決定各紙張間的分離難易程度）。
- 紙張紋理和交織度（影響紙張的捲曲程度，它也和紙張通過印表機送紙路徑的機械動作息息相關）。
- 亮度和材質（外觀與質感）。

儘管再生紙越來越普遍，再生紙中的回收物含量，仍會影響異纖 (foreign matter) 的掌控度。列印時使用再生紙，雖然得以實踐對環境負責任的理念，但事情往往不能十全十美。為了處理脫墨和添加物（如色料和黏膠）

所耗費的能源，以及其過程所產生的碳排放量，可能還超過一般的造紙程序。不過，再生紙的使用仍有助於資源的整體管理。

本公司平日就極為重視要依據紙張生產製造的生命週期評估結果，以負責任的態度使用紙張。為了進一步瞭解印表機對環境所造成的影響，本公司委外執行了數個生命週期評估方案，並發現紙張被視為是該裝置整個生命週期（從產品設計到壽命終結）所產生碳排放量的元兇（最高達 80%）。其原因在於造紙過程所消耗的大量能源。

因此，本公司致力於教育我們的客戶和協力廠商，大家同心協力一起來降低因紙張的使用所造成的影響。使用再生紙是其中一種方法。減少紙張的過度消耗和不必要的浪費是另一種方式。我們已找到正確方法，協助客戶減少因列印和複印所產生的廢棄物。此外，本公司也鼓勵我們的客戶向那些有誠意為森林永續盡一分心力的供應商購買紙張。

本公司內部雖然保有一份優良產品清單供特殊情況應用，但本公司並不打算為任何特定供應商背書。不過，以下所列的紙張選用原則，仍有助於減輕列印時對環境所造成的衝擊：

- 1 降低紙張的消耗。
- 2 慎選木纖維原料。向通過「林業管理公會」(Forestry Stewardship Council, FSC) 或「森林認證認可計劃」(Program for the Endorsement of Forest Certification, PEFC) 認證的供應商購買產品。這類認證能確保造紙過程所使用的木質紙漿，來自承諾為森林的管理和復育肩負起環保與社會責任的廠商。
- 3 針對列印需求，選擇最適用的紙張：一般 75 或 80 g/m² 通過認證的紙張、輕磅數紙張或再生紙。

不適用的紙張範例

測試結果顯示，使用下列紙張類型可能對雷射印表機造成損害：

- 經過化學處理的紙張，即使不用複寫紙也可製作副本，亦稱為**非碳紙張 (carbonless papers)**
- 含有可能污損印表機的化學成份之預印紙
- 會受印表機加熱熔合組件的高溫所影響的預印紙
- 需要套印（頁面上精確的列印位置）大於 ± 2.3 公釐 (± 0.9 英吋) 的預印紙，例如：光學字元辨識 (OCR) 規格。在某些情況下，您可以利用軟體應用程式來調整套印，以順利列印這類紙張規格。
- 覆膜專用紙（可擦拭無覆膜雪銅紙）、合成紙、熱感應紙
- 邊緣粗糙、材質表面粗糙或厚重的紙張，或扭曲的紙張
- 不符合 EN12281:2002（歐盟測試標準）的再生紙
- 重量小於 60 g/m²（16 磅）的紙張
- 複式紙張規格或文件

存放紙張

請使用這些紙張儲存指引來幫助避免夾紙和不穩定的列印品質：

- 為獲得最佳結果，請將紙張存放在溫度為攝氏 21 度（華氏 70 度）、相對濕度為 40% 的環境。大部分的標籤製造商都建議在攝氏 18 度到 24 度（華氏 65 度到 75 度）的溫度範圍及 40% 到 60% 的相對濕度範圍進行列印。
- 請將紙張存放在包裝箱中，放在墊子或架子上，不要放在地上。
- 請將個別的包裝存放在平坦的表面上。
- 不要在單包紙張上堆置任何物品。
- 請務必在準備將紙張載入印表機時，才從包裝箱或包裝材料中取出紙張。包裝箱或包裝材料可讓紙張保持乾淨、乾燥及平整。

支援的紙張尺寸、類型和重量

下表提供有關標準及選購性紙張來源的資訊，以及它們所支援的紙張類型。

請注意：如需未列出的紙張尺寸，請選取列出的尺寸中，比所需尺寸大且最接近的尺寸。

支援的紙張尺寸

紙張尺寸 ¹	尺寸	550 張紙匣組件	2100 張紙匣組件	多用途送紙器	雙面列印裝置	自動送件器	掃描器玻璃面板
A4	210 x 297 公釐 (8.3 x 11.7 英吋)	✓	✓	✓	✓	✓	✓
A5	148 x 210 公釐 (5.8 x 8.3 英吋)	✓	✓ ³	✓	✓	✓	✓
A6	105 x 148 公釐 (4.1 x 5.8 英吋)	✓	x	✓	x	✓	✓
JIS B5	182 x 257 公釐 (7.2 x 10.1 英吋)	✓	x	✓	✓	✓	✓
Letter	216 x 279 公釐 (8.5 x 11 英吋)	✓	✓	✓	✓	✓	✓
Legal	216 x 356 公釐 (8.5 x 14 英吋)	✓	✓	✓	✓	✓	✓
Executive	184 x 267 公釐 (7.3 x 10.5 英吋)	✓	x	✓	✓	✓	✓
Oficio (墨西哥)	216 x 340 公釐 (8.5 x 13.4 英吋)	✓	✓	✓	✓	✓	✓
Folio	216x 330 公釐 (8.5 x 13 英吋)	✓	✓	✓	✓	✓	✓
Statement	140 x 216 公釐 (5.5 x 8.5 英吋)	✓	x	✓	✓	✓	✓
通用尺寸²	105 x 148 公釐到 216 x 356 公釐 (4.13 x 5.83 英吋到 8.5 x 14 英吋)	✓	x	✓	✓	✓	✓
7 3/4 信封 (Monarch)	98 x 191 公釐 (3.9 x 7.5 英吋)	✓	x	✓	x	x	✓
9 號信封	98 x 225 公釐 (3.9 x 8.9 英吋)	✓	x	✓	x	x	✓
10 號信封	105 x 241 公釐 (4.1 x 9.5 英吋)	✓	x	✓	x	x	✓

¹ 若無法在印表機控制面板上設定您偏好的預設紙張尺寸，您可以從 **Paper Size/Type** (紙張尺寸/類型) 功能表，選取對應紙張組件中長度導引夾位置的一般紙張尺寸。若無該紙張尺寸可供使用，請選取 **Universal (通用尺寸)** 或關閉紙匣組件的尺寸感應功能。如需其他資訊，請聯絡技術支援中心。

² 在雙面列印模式中，**Universal (通用尺寸)** 寬度必須是從 105 公釐 (4.13 英吋) 到 216 公釐 (8.5 英吋)；**Universal (通用尺寸)** 長度則須是從 148 公釐 (5.83 英吋) 到 356 公釐 (14 英吋)。

³ 長邊列印方向支援紙張。

紙張尺寸 ¹	尺寸	550 張紙匣組件	2100 張紙匣組件	多用途送紙器	雙面列印裝置	自動送件器	掃描器玻璃面板
DL 信封	110 x 220 公釐 (4.3 x 8.7 英吋)	✓	X	✓	X	X	✓
C5 信封	162 x 229 公釐 (6.38 x 9.01 英吋)	✓	X	✓	X	X	✓
B5 信封	176 x 250 公釐 (6.93 x 9.84 英吋)	✓	X	✓	X	X	✓
其他信封	98 x 162 公釐 (3.9 x 6.4 英吋) 到 176 x 250 公釐 (6.9 x 9.8 英吋)	✓	X	✓	X	X	✓

¹ 若無法在印表機控制面板上設定您偏好的預設紙張尺寸，您可以從 Paper Size/Type (紙張尺寸/類型) 功能表，選取對應紙張組件中長度導引夾位置的一般紙張尺寸。若無該紙張尺寸可供使用，請選取 **Universal (通用尺寸)** 或關閉紙匣組件的尺寸感應功能。如需其他資訊，請聯絡技術支援中心。

² 在雙面列印模式中，**Universal (通用尺寸)** 寬度必須是從 105 公釐 (4.13 英吋) 到 216 公釐 (8.5 英吋)；**Universal (通用尺寸)** 長度則須是從 148 公釐 (5.83 英吋) 到 356 公釐 (14 英吋)。

³ 長邊列印方向支援紙張。

支援的紙張類型和重量

印表機引擎支援 60 – 176 g/m² (16 – 47 磅) 紙張重量。

請注意：標籤、專用透明投影膠片、信封和卡片一定以較慢速度列印。

紙張類型	550 張紙匣組件	2100 張紙匣組件	多用途送紙器	雙面列印裝置	自動送件器	掃描器玻璃面板
Paper (紙張)	✓	✓	✓	✓	✓	✓
Card Stock (卡片)	✓	X	✓	✓	X	✓
Plain Envelope (普通信封)	✓	X	✓	X	X	✓
Rough Envelope (糙面信封)	✓	X	✓	X	X	✓
Paper Labels (紙張標籤)	✓	X	✓	X	✓	✓
Vinyl Labels (乙烯樹脂標籤) (混合) ¹	✓	X	✓	X	✓	✓
Pharmacy Labels (製藥業標籤)	✓	X	✓	✓	✓	✓
Transparencies (專用透明投影膠片) ²	✓	X	✓	X	✓	✓



² 使用專用透明投影膠片時請分批列印，一次最多載入 20 張，以避免專用透明投影膠片黏在一起。如需其他資訊，請參閱第 89 頁的「專用透明投影膠片使用提示」。

列印

列印表單和文件

列印表單

Forms and Favorites（表單與喜好項目）應用程式可讓您以快速簡便的方式，存取經常使用的表單或其他定期列印的資訊。使用此應用程式之前，請先將它安裝在印表機。如需其他資訊，請參閱第 23 頁的「設定 Forms and Favorites（表單與喜好項目）」。

- 1 從印表機主畫面，導覽至：
Forms and Favorites（表單與喜好項目） > 從列表中選取表單 > 輸入列印份數 > 調整其他設定
- 2 根據您的印表機型號，觸控 、 或 **Submit（提出）**。

列印文件

- 1 從印表機控制面板上的 **Paper（紙張）** 功能表，設定紙張類型和尺寸，以符合所載入的紙張。
- 2 傳送列印工作：

Windows 使用者適用

- a 開啓文件，然後按一下 **檔案 > 列印**。
- b 按一下 **內容、喜好設定、選項或設定**。
- c 必要時，請調整設定值。
- d 按一下 **確定 > 列印**。

Macintosh 使用者適用

- a 在「設定頁面」對話框中自訂設定：
 - 1 開啓文件，然後選取 **檔案 > 設定頁面**。
 - 2 選取紙張尺寸，或建立自訂尺寸，以符合所載入的紙張。
 - 3 按一下 **好**。
- b 在「列印」對話框中自訂設定：
 - 1 開啓文件，然後選取 **檔案 > 列印**。
必要時，請按一下展開三角標示，來查看其他選項。
 - 2 必要時，請從「列印」對話框和彈出式選單調整設定。

請注意：若要列印在特定紙張類型上，請調整紙張類型設定，以符合所載入的紙張，或選取適當的送紙匣或送紙器。

- 3 按一下 **列印**。

調整碳粉明暗度

- 1 開啓 Web 瀏覽器，然後在位址欄位中輸入印表機 IP 位址。

請注意：

- 在印表機主畫面上檢視印表機 IP 位址。IP 位址會以四組以英文句點隔開的號碼呈現，例如：123.123.123.123。
- 若您正在使用 Proxy 伺服器，請暫時停用，才能正確載入網頁。

2 按一下 **Settings** (設定) > **Print Settings** (列印設定) > **Quality Menu** (品質功能表) > **Toner Darkness** (碳粉明暗度)。

3 調整碳粉明暗度，然後按一下 **Submit** (提出)。

使用印表機控制面板

1 從主畫面，導覽至：

 > **Settings** (設定) > **Print Settings** (列印設定) > **Quality Menu** (品質功能表) > **Toner Darkness** (碳粉明暗度)

2 調整設定，然後觸控 **Submit** (提出)。

從快閃儲存碟列印

從快閃儲存碟列印

請注意：

- 在列印加密的 PDF 檔案前，系統會提示您從印表機控制面板輸入檔案密碼。
- 您無法列印未擁有列印權限的檔案。

1 將快閃儲存碟插入 USB 連接埠。

**請注意：**

- 插入快閃儲存碟時，印表機主畫面上會出現快閃儲存碟圖示。

- 如果您在印表機需要人為介入時（例如：發生夾紙時）插入快閃儲存碟，印表機會忽略該快閃儲存碟。
- 如果您在印表機正在處理其他列印工作時插入快閃儲存碟，便會在印表機顯示幕上出現 **Busy**（忙碌狀態）。處理完這些列印工作後，您可能需要檢視保留工作清單，以便從快閃儲存碟列印文件。

警告—潛在損害：若目前正從記憶體裝置進行列印、讀取或寫入作業，請勿碰觸 USB 電纜、任何無線網路配接卡、任何接頭、記憶體裝置或圖中所顯示的印表機區域。這麼做可能會導致資料遺失。



- 2 從印表機控制面板，觸控您要列印的文件。
- 3 觸控箭頭以存取文件的預覽影像。
- 4 使用 **+** 或 **-**，以指定要列印的份數，然後觸控 **Print**（列印）。

請注意：

- 在文件完成列印之前，請勿從 USB 連接埠移除快閃儲存碟。
- 若在離開起始的 USB 功能表畫面後，將快閃儲存碟留在印表機中，只要觸控主畫面上的 **Held Jobs**（保留工作），即可從快閃儲存碟列印檔案。

支援的快閃儲存碟和檔案類型

請注意：

- 高速 USB 快閃儲存碟必須支援全速標準。低速 USB 裝置不獲支援。
- USB 快閃儲存碟必須支援 File Allocation Table（檔案配置表，簡稱 FAT）系統。利用 New Technology File System（新技術檔案系統，簡稱 NTFS）或任何其他檔案系統予以格式化的裝置不受支援。

建議使用的快閃儲存碟	檔案類型
多種快閃儲存碟已通過測試，證明適用於本印表機。如需其他資訊，請造訪 http://support.dell.com 。	文件： <ul style="list-style-type: none"> • .pdf • .xps 影像： <ul style="list-style-type: none"> • .dcx • .gif • .jpeg 或 .jpg • .bmp • .pcx • .tiff 或 .tif • .png • .fls

使用特殊材質

卡片使用提示

卡片是一種厚磅的單層特殊材質。它的多種可變特性（例如：溼度、厚度及材質）對列印品質都有很大的影響。

- 從印表機控制面板上的 **Paper**（紙張）功能表，設定紙張尺寸、類型、材質及重量，以符合載入紙匣組件中的卡片。
- 大量購買前，請先試印您考慮購買的卡片試用品。
- 從紙匣組件設定中指定紙張材質和重量，以符合載入紙匣組件中的紙張。
- 預印、打洞及摺痕都會嚴重影響列印品質，並導致夾紙或其他送紙問題。
- 在紙匣組件上載入卡片之前，請先彎曲翻動卡片，讓卡片鬆開。在平面上對齊列印材質的邊緣。

信封使用提示

- 從印表機控制面板上的 **Paper**（紙張）功能表，設定紙張尺寸、類型、材質及重量，以符合載入紙匣組件中的信封。
- 大量購買前，請先試印您考慮購買的信封試用品。
- 請採用專為雷射印表機設計的信封。
- 為求最佳效能，請採用以 **90 g/m²**（24 磅）紙張或 **25%** 棉質成份所製造的信封。
- 請只使用外包裝沒有受損的全新信封。
- 為使效能最佳化並讓夾紙情況減到最低，請勿使用有下列狀況的信封：
 - 過於扭曲或捲曲。
 - 黏在一起或任何部位受損。
 - 含有透明紙窗、穿孔、打洞、裁切角或浮雕。
 - 含有金屬拴扣、線帶或摺條。
 - 具有連扣設計。
 - 貼有郵票。

- 封口黏合或閉合時，有黏膠會露出。
- 含有摺角。
- 表面粗糙、有條紋或經過裝飾。
- 配合信封寬度調整寬度導引夾。
- 在紙匣組件上載入信封之前，請先彎曲翻動信封，讓信封鬆開。在平面上對齊列印材質的邊緣。

請注意：高溼度（超過 60%）加上高列印溫度，可能會使信封起皺或黏合在一起。

標籤使用提示

- 從印表機控制面板上的 **Paper**（紙張）功能表，設定紙張尺寸、類型、材質及重量，以符合載入紙匣組件中的標籤。
- 大量購買前，請先試印您考慮購買的標籤試用品。
- 請採用專為雷射印表機設計的標籤。
- 請勿使用含有油滑背襯質料的標籤。
- 請使用完整的標籤。不完整的標籤可能會使標籤在列印時脫落，而造成夾紙。不完整的標籤也可能因黏著劑而污損印表機與碳粉匣，致使印表機與碳粉匣的保固失效。
- 請勿使用黏著劑外露的標籤。

信頭紙使用提示

- 請採用專為雷射印表機設計的信頭紙。
- 大量購買前，請先試印您考慮購買的信頭紙試用品。
- 載入信頭紙之前，請先彎曲翻動信頭紙，防止信頭紙黏在一起。
- 在信頭紙上列印時，紙張方向非常重要。

來源	列印	列印面	紙張列印方向
紙匣組件	單面	面朝下	載入紙張，載入時頂邊朝向紙匣組件前方。
紙匣組件	雙面	面朝上	載入紙張，載入時底邊先進入印表機。
多用途送紙器	單面	面朝上	載入紙張，載入時上緣先進入印表機。
多用途送紙器	雙面	面朝下	載入紙張，載入時底邊先進入印表機。

請注意：請與製造商或廠商確認，預印信頭紙是否適用於雷射印表機。

專用透明投影膠片使用提示

- 從印表機控制面板上的 **Paper**（紙張）功能表，設定紙張尺寸、類型、材質及重量，以符合載入紙匣組件中的專用透明投影膠片。
- 大量購買前，請先試印您考慮要購買的專用透明投影膠片測試頁。
- 請採用專為雷射印表機設計的專用透明投影膠片。
- 請避免在專用透明投影膠片上留下指紋，以免造成列印品質問題。
- 載入專用透明投影膠片前，請先彎曲翻動專用透明投影膠片，防止專用透明投影膠片黏在一起。

列印機密工作和其他保留工作

將列印工作儲存在印表機中

1 從印表機控制面板，導覽到：



>Security (安全性) >Confidential Print (機密列印) > 選取列印工作類型

使用	執行
Max Invalid PIN (個人識別碼無效次數上限)	限制無效個人識別碼的輸入次數。 請注意： 達到限制次數時，該使用者名稱和該個人識別碼的列印工作就會被刪除。
Confidential Job Expiration (機密工作逾期)	可將列印工作保留在電腦中，直到您從印表機控制面板輸入「個人識別碼」。 請注意： 「個人識別碼」是從電腦完成設定。個人識別碼必須使用數字 1 至 9 中的 4 位數。
Repeat Job Expiration (重複工作逾期)	列印列印工作，並將列印工作儲存在印表機記憶體中。
Verify Job Expiration (驗證工作逾期)	列印一份列印工作，並保留剩餘的份數。它能讓您檢查第一份副本是否令您滿意。印好所有的列印份數後，印表機會自動從印表機記憶體刪除該列印工作。
Reserve Job Expiration (保留工作逾期)	可儲存列印工作，方便稍後再列印。 請注意： 印表機會持續保留該列印工作，直到您從 Held Jobs (保留工作) 功能表刪除該列印工作。
請注意： <ul style="list-style-type: none"> • 如果印表機需要額外的記憶體來處理其他保留工作，「機密」、「驗證」、「保留」及「重複列印」的列印工作可能會被刪除。 • 您可以將印表機設定成將列印工作儲存在印表機記憶中，直到您從印表機控制面板起始列印工作為止。 • 可由使用者在印表機所在處起始的所有列印工作，都稱為保留工作。 	

2 觸控 **Submit (提出)**。

列印機密工作和其他保留工作

請注意：列印「機密」和「驗證」列印工作後，印表機會自動從記憶體中刪除這些列印工作。「重複」和「保留」工作則會保留在印表機中，直到您刪除這些工作。

Windows 使用者適用

- 1 開啓文件，然後按一下**檔案 >列印**。
- 2 按一下**內容、喜好設定、選項或設定**。
- 3 按一下**列印與保留**。
- 4 選取列印工作類型（機密、重複、保留或驗證），然後指定使用者名稱。若是機密列印工作，則還需要輸入四位數的個人識別碼。
- 5 按一下**確定或列印**。

6 從印表機主畫面，釋放該列印工作。

- 若是機密列印工作，請導覽至：
Held jobs (保留工作) > 選取您的使用者名稱 > **Confidential Jobs (機密工作)** > 輸入個人識別碼 > **Print (列印)**
- 若是其他列印工作，請導覽至：
Held jobs (保留工作) > 選取您的使用者名稱 > 選取列印工作 > 指定列印份數 > **Print (列印)**

Macintosh 使用者適用

1 開啓文件，然後選取**檔案** > 列印。

必要時，請按一下展開三角標示，來查看其他選項。

2 從列印選項或「列印份數與頁數」彈出式選單，選取**傳送工作**。

3 選取列印工作類型（機密、重複、保留或驗證），然後指定使用者名稱。若是機密列印工作，則還需要輸入四位數的個人識別碼。

4 按一下**好**或**列印**。

5 從印表機主畫面，釋放該列印工作。

- 若是機密列印工作，請導覽至：
Held jobs (保留工作) > 選取您的使用者名稱 > **Confidential Jobs (機密工作)** > 輸入個人識別碼 > **Print (列印)**
- 若是其他列印工作，請導覽至：
Held jobs (保留工作) > 選取您的使用者名稱 > 選取列印工作 > 指定列印份數 > **Print (列印)**

修改機密列印設定

請注意：只有網路印表機或連接至列印伺服器的印表機，才能使用這項功能。

1 開啓 Web 瀏覽器，然後在位址欄位中輸入印表機 IP 位址。

請注意：

- 在印表機主畫面上檢視印表機 IP 位址。IP 位址會以四組以英文句點隔開的號碼呈現，例如：
123.123.123.123。
- 若您正在使用 Proxy 伺服器，請暫時停用，才能正確載入網頁。

2 按一下 **Configuration (配置)** > **Other Settings (其他設定)** 標籤 > **Security (安全性)** > **Confidential Print Setup (機密列印設定)**。

3 修改設定：

- 設定個人識別碼輸入嘗試次數的上限。當使用者超過該嘗試次數時，印表機會刪除該使用者的所有工作。
- 設定機密列印工作的到期時間。若使用者未在該時間內列印工作，印表機會刪除該使用者的所有工作。

4 儲存已修改的設定。

列印資訊頁

列印字型範例清單

1 從主畫面，導覽至：



> **Reports** (報告) > **Print Fonts** (列印字型)

2 觸控 **PCL Fonts** (PCL 字型) 或 **PostScript Fonts** (PostScript 字型)。

列印目錄清單

目錄清單將顯示儲存於快閃記憶體或印表機硬碟中的資源。

從主畫面，導覽至：



> **Reports** (報告) > **Print Directory** (列印目錄)

取消列印工作

從印表機控制面板取消列印工作

- 1 從印表機控制面板，觸控 **Cancel job** (取消工作) 或按下數字鍵台上的 。
- 2 觸控您要取消的列印工作，然後觸控 **Delete Selected Jobs** (刪除所選工作)。

從電腦取消列印工作



Windows 使用者適用

- 1 開啓印表機資料夾。
 - a 按一下 ，或按一下**開始**，然後按一下**執行**。
 - b 在「開始搜尋」或「執行」對話方塊中，輸入 **control printers**。
 - c 按下 **Enter**，或按一下**確定**。
- 2 按兩下該印表機圖示。
- 3 選取您要取消的列印工作。
- 4 按一下**刪除**。

Macintosh 使用者適用

- 1 從 Apple 選單，導覽至下列其中一項：
 - 系統偏好設定 > 列印與掃描 > 選取印表機 > 開啓列印佇列
 - 系統偏好設定 > 列印與傳真 > 選取印表機 > 開啓列印佇列
- 2 從印表機視窗，選取您要取消的列印工作，然後按一下**刪除**。

複印

自動送件器 (ADF)	掃描器玻璃面板
 <p>自動送件器適用於多頁的文件，包括雙面（兩面）列印頁面在內。</p>	 <p>掃描器玻璃面板適用於單頁文件、書籍頁面、小物件（如明信片或相片）、專用透明投影膠片、相紙或薄磅材質（例如：雜誌期刊剪報）。</p>

進行複印

快速複印

- 1 將原始文件載入自動送件器紙匣組件，載入時面朝上，短邊先進入自動送件器紙匣組件，或面朝下放在掃描器玻璃面板上。

請注意：

- 請不要將明信片、相片、小物件、專用透明投影膠片、相紙或細薄材質（如雜誌期刊剪報）載入自動送件器紙匣組件。請將這類物件放在掃描器玻璃面板上。
- 自動送件器指示燈會在適當載入紙張時亮起。

- 2 若要將文件載入自動送件器紙匣組件，請調整紙張導引夾。

請注意：若要避免影像遭到裁切，請確認原始文件的尺寸與複印紙張尺寸相同。

- 3 從印表機控制面板，按下 。

利用自動送件器進行複印

- 1 載入原始文件，載入時面朝上，短邊先進入自動送件器紙匣組件。

請注意：

- 請不要將明信片、相片、小物件、專用透明投影膠片、相紙或細薄材質（如雜誌期刊剪報）載入自動送件器紙匣組件。請將這類物件放在掃描器玻璃面板上。
- 自動送件器指示燈會在適當載入紙張時亮起。

- 2 調整紙張導引夾。

3 從主畫面，導覽至：

Copy (複印) > 指定複印設定 > Copy It (開始複印)

使用掃描器玻璃面板進行複印

1 將原始文件面朝下放在掃描器玻璃面板的左上角。

2 從主畫面，導覽至：

Copy (複印) > 指定複印設定 > Copy It (開始複印)

如果您要掃描多頁，接著請將下一份文件放在掃描器玻璃面板上，然後觸控 **Scan the next page (掃描下一頁)**。

3 觸控 **Finish the Job (結束工作)**。

複印相片

1 將相片面朝下放在掃描器玻璃面板的左上角。

2 從主畫面，導覽至：

Copy (複印) > Content (內容) > Photo (相片) > 

3 從 Content Source (內容來源) 功能表，導覽到：

Photo/Film (相片/底片) >  > Copy It (開始複印)

請注意：如果您要複印多張相片，請將下一張相片放在掃描器玻璃面板上，然後觸控 **Scan the next page (掃描下一頁)**。

4 觸控 **Finish the Job (結束工作)**。

複印在特殊材質上

複印在專用透明投影膠片上

1 將原始文件載入自動送件器紙匣組件，載入時面朝上，短邊先進入自動送件器紙匣組件，或面朝下放在掃描器玻璃面板上。

請注意：

- 請不要將明信片、相片、小物件、專用透明投影膠片、相紙或細薄材質（如雜誌期刊剪報）載入自動送件器紙匣組件。請將這類物件放在掃描器玻璃面板上。
- 自動送件器指示燈會在適當載入紙張時亮起。



2 從主畫面，導覽至：

Copy (複印) > Copy from (原稿尺寸) > 選取原始文件的尺寸 > 

3 導覽到：

Copy to (複印目標) > 選取內含專用透明投影膠片的紙匣組件 > **Copy It (開始複印)**

如果沒有內含專用透明投影膠片的紙匣組件，請導覽至：

Manual Feeder (手動輔助式送紙器) >  > 選取專用透明投影膠片的尺寸 >  > **Transparency (專用透明投影膠片)** > 

4 將專用透明投影膠片載入多用途送紙器，然後觸控 **Copy It (開始複印)**。

複印在信頭紙上

1 將原始文件載入自動送件器紙匣組件，載入時面朝上，短邊先進入自動送件器紙匣組件，或面朝下放在掃描器玻璃面板上。

請注意：

- 請不要將明信片、相片、小物件、專用透明投影膠片、相紙或細薄材質（如雜誌期刊剪報）載入自動送件器紙匣組件。請將這類物件放在掃描器玻璃面板上。
- 自動送件器指示燈會在適當載入紙張時亮起。

2 若要將文件載入自動送件器紙匣組件，請調整紙張導引夾。

3 從主畫面，導覽至：

Copy (複印) > **Copy from (原稿尺寸)** > 選取原始文件的尺寸 > 

4 導覽到：

Copy to (複印目標) > 選取內含信頭紙的紙匣組件 > **Copy It (開始複印)**

5 如果沒有支援信頭紙的紙匣組件，請導覽至：

Manual Feeder (手動輔助式送紙器) > 選取信頭紙的尺寸 > **Letterhead (信頭紙)**

6 載入信頭紙（載入時，面朝上，頂邊先進入多用途送紙器），然後觸控 **Copy It (開始複印)**。

自訂複印設定

複製至不同的尺寸

1 將原始文件載入自動送件器紙匣組件，載入時面朝上，短邊先進入自動送件器紙匣組件，或面朝下放在掃描器玻璃面板上。

請注意：

- 請不要將明信片、相片、小物件、專用透明投影膠片、相紙或細薄材質（如雜誌期刊剪報）載入自動送件器紙匣組件。請將這類物件放在掃描器玻璃面板上。
- 自動送件器指示燈會在適當載入紙張時亮起。

2 若要將文件載入自動送件器紙匣組件，請調整紙張導引夾。

3 從主畫面，導覽至：

Copy (複印) > Copy from (原稿尺寸) > 選取原始文件的尺寸 > 

4 導覽到：

Copy to (複印目標) > 選取複印文件的新尺寸 >  **> Copy It (開始複印)**

使用所選紙匣組件中的紙張進行複印

1 將原始文件載入自動送件器紙匣組件，載入時面朝上，短邊先進入自動送件器紙匣組件，或面朝下放在掃描器玻璃面板上。

請注意：

- 請不要將明信片、相片、小物件、專用透明投影膠片、相紙或細薄材質（如雜誌期刊剪報）載入自動送件器紙匣組件。請將這類物件放在掃描器玻璃面板上。
- 自動送件器指示燈會在適當載入紙張時亮起。

2 若要將文件載入自動送件器紙匣組件，請調整紙張導引夾。

3 從主畫面，導覽至：

Copy (複印) > Copy from (原稿尺寸) > 選取原始文件的尺寸 > 

4 導覽到：

Copy to (複印目標) > 選取內含您要使用的紙張類型之紙匣組件 > 

5 觸控 **Copy It (開始複印)**。

複印不同的紙張尺寸

請使用自動送件器，複印不同紙張尺寸的原始文件。視載入的紙張尺寸以及「Copy to」（複印目標）及「Copy from」（原稿尺寸）設定而定，每一份副本的列印方式，可能是混合紙張尺寸（範例 1），或大小調整為符合單一紙張尺寸（範例 2）。

範例 1：複印至混合紙張尺寸

1 將原始文件載入自動送件器紙匣組件，載入時面朝上，短邊先進入自動送件器紙匣組件，或面朝下放在掃描器玻璃面板上。

請注意：

- 請不要將明信片、相片、小物件、專用透明投影膠片、相紙或細薄材質（如雜誌期刊剪報）載入自動送件器紙匣組件。請將這類物件放在掃描器玻璃面板上。
- 自動送件器指示燈會在適當載入紙張時亮起。

2 若要將文件載入自動送件器紙匣組件，請調整紙張導引夾。

3 從主畫面，導覽至：

Copy (複印) > Copy from (原稿尺寸) > Mixed Sizes (混合尺寸) > 

4 導覽到：

Copy to (複印目標) > Auto Size Match (自動調整紙張尺寸) >  **> Copy It (開始複印)**

掃描器可以在掃描時識別不同的紙張尺寸。複印將對應原始文件的紙張尺寸，列印在混合紙張尺寸上。

範例 2：複印至單一紙張尺寸

1 將原始文件載入自動送件器紙匣組件，載入時面朝上，短邊先進入自動送件器紙匣組件，或面朝下放在掃描器玻璃面板上。

請注意：

- 請不要將明信片、相片、小物件、專用透明投影膠片、相紙或細薄材質（如雜誌期刊剪報）載入自動送件器紙匣組件。請將這類物件放在掃描器玻璃面板上。
- 自動送件器指示燈會在適當載入紙張時亮起。

2 若要將文件載入自動送件器紙匣組件，請調整紙張導引夾。

3 從主畫面，導覽至：

Copy (複印) > Copy from (原稿尺寸) > Mixed Sizes (混合尺寸) > 

4 導覽到：

Copy to (複印目標) > Letter >  **> Copy It (開始複印)**

掃描器可以在掃描時識別不同的紙張尺寸，然後調整混合紙張尺寸比例，以符合所選取的紙張尺寸。

在紙張的正反面複印（雙面列印）

1 將原始文件載入自動送件器紙匣組件，載入時面朝上，短邊先進入自動送件器紙匣組件，或面朝下放在掃描器玻璃面板上。

請注意：

- 請不要將明信片、相片、小物件、專用透明投影膠片、相紙或細薄材質（如雜誌期刊剪報）載入自動送件器紙匣組件。請將這類物件放在掃描器玻璃面板上。
- 自動送件器指示燈會在適當載入紙張時亮起。

2 若要將文件載入自動送件器紙匣組件，請調整紙張導引夾。

3 從主畫面，導覽至：

Copy (複印) > Sides (Duplex) (單 (雙) 面) > 選取喜好的雙面列印方式

請注意：對於喜好的雙面列印方式，第一個數字代表原始文件的列印面；第二個數字代表複印文件的列印面。例如，如果雙面原始文件要進行雙面複印，請選取「2 sided to 2 sided」（雙面至雙面）。

4 觸控  **> Copy It (開始複印)**。

縮小或放大複印文件

複印文件的比例調整範圍為原始文件的 25% 到 400%。

- 1 將原始文件載入自動送件器紙匣組件，載入時面朝上，短邊先進入自動送件器紙匣組件，或面朝下放在掃描器玻璃面板上。

請注意：

- 請不要將明信片、相片、小物件、專用透明投影膠片、相紙或細薄材質（如雜誌期刊剪報）載入自動送件器紙匣組件。請將這類物件放在掃描器玻璃面板上。
- 自動送件器指示燈會在適當載入紙張時亮起。

- 2 若要將文件載入自動送件器紙匣組件，請調整紙張導引夾。

- 3 從主畫面，觸控 **Copy**（複印）。

- 4 從 **Scale**（調整比例）區，觸控  或 ，來增大或減小數值（每次增減 1%）。

在設定 **Scale**（調整比例）之後觸控「**Copy to**」（複印目標）或「**Copy from**」（原稿尺寸），可以手動方式將調整比例值改回 **Auto**（自動）。

請注意：出廠預設值是 **Auto**（自動）。此設定可配合您用來複印的紙張尺寸，自動調整原始文件的掃描影像。

- 5 觸控 **Copy It**（複印）。

調整複印品質

- 1 將原始文件載入自動送件器紙匣組件，載入時面朝上，短邊先進入自動送件器紙匣組件，或面朝下放在掃描器玻璃面板上。

請注意：

- 請不要將明信片、相片、小物件、專用透明投影膠片、相紙或細薄材質（如雜誌期刊剪報）載入自動送件器紙匣組件。請將這類物件放在掃描器玻璃面板上。
- 自動送件器指示燈會在適當載入紙張時亮起。

- 2 若要將文件載入自動送件器紙匣組件，請調整紙張導引夾。

- 3 從主畫面，導覽至：

Copy（複印）>**Content**（內容）

- 4 觸控最符合您所複印文件內容類型的按鈕。

- **Text**（文字）—適用於主要內容為文字或線條圖的原始文件。
- **Text/Photo**（文字/相片）—適用於內容參雜文字、圖形和相片的原始文件。
- **Photo**（相片）—適用於主要內容為相片或影像的原始文件。
- **Graphics**（圖形）—適用於主要內容為商用圖形（如圓餅圖、條狀圖和動畫）的原始文件。

- 5 觸控 。

- 6 觸控最符合您所複印文件內容來源的按鈕。

- **Color Laser**（彩色雷射列印文件）—適用於使用彩色雷射印表機列印的原始文件。
- **Inkjet**（噴墨列印文件）—適用於使用噴墨印表機列印的原始文件。
- **Magazine**（雜誌期刊）—適用於摘自雜誌期刊的原始文件。

- **Press**（印刷文件）—適用於使用印刷機器列印的原始文件。
- **Black/White Laser**（黑白雷射列印文件）—適用於使用黑白雷射印表機列印的原始文件。
- **Photo/Film**（相片/底片）—適用於原始文件為沖洗底片而來的相片。
- **Newspaper**（報紙）—適用於摘取自報紙的原始文件。
- **Other**（其他）—適用於使用另類或不明印表機列印的原始文件。

7 觸控  >Copy It（開始複印）。

逐份列印份數

如果您要列印多重列印份數的文件，您可以選擇將複印文件當作一組來列印（逐份列印），或是將複印文件當作頁數群組來列印（非逐份列印）。



1 將原始文件載入自動送件器紙匣組件，載入時面朝上，短邊先進入自動送件器紙匣組件，或面朝下放在掃描器玻璃面板上。

請注意：

- 請不要將明信片、相片、小物件、專用透明投影膠片、相紙或細薄材質（如雜誌期刊剪報）載入自動送件器紙匣組件。請將這類物件放在掃描器玻璃面板上。
- 自動送件器指示燈會在適當載入紙張時亮起。

2 若要將文件載入自動送件器紙匣組件，請調整紙張導引夾。

3 從主畫面，導覽至：

Copy（複印）> 輸入列印份數 >**Collate**（逐份列印）> 選取喜好的頁面次序 >  >**Copy It**（開始複印）

在列印副本之間放置分隔頁

1 將原始文件載入自動送件器紙匣組件，載入時面朝上，短邊先進入自動送件器紙匣組件，或面朝下放在掃描器玻璃面板上。

請注意：

- 請不要將明信片、相片、小物件、專用透明投影膠片、相紙或細薄材質（如雜誌期刊剪報）載入自動送件器紙匣組件。請將這類物件放在掃描器玻璃面板上。
- 自動送件器指示燈會在適當載入紙張時亮起。

2 若要將文件載入自動送件器紙匣組件，請調整紙張導引夾。

3 從主畫面，導覽至：

Copy（複印）>**Advanced Options**（進階選項）>**Separator Sheets**（分隔頁）

請注意：將 **Collate**（逐份列印）設為「1,2,3 - 1,2,3」，即可在列印副本之間放置分隔頁。如果將 **Collate**（逐份列印）設為「1,1,1 - 2,2,2」，則分隔頁會加到複印工作的尾端。如需其他資訊，請參閱第 99 頁的「逐份列印份數」。

4 請選取下列其中一項：

- **Between Copies**（在列印副本之間）
- **Between Jobs**（在列印工作之間）
- **Between Pages**（在頁面之間）
- **Off**（關閉）

5 觸控  > **Copy It**（開始複印）。

將多頁複印在單張材質上

若要節省紙張，您可以將多頁文件的兩個或四個連續頁面，複印在單張紙張上。

請注意：

- 確認已將紙張尺寸設為 **Letter**、**Legal**、**A4** 或 **JIS B5**。
- 確認已將複印尺寸設為 **100%**。

1 將原始文件載入自動送件器紙匣組件，載入時面朝上，短邊先進入自動送件器紙匣組件，或面朝下放在掃描器玻璃面板上。

請注意：

- 請不要將明信片、相片、小物件、專用透明投影膠片、相紙或細薄材質（如雜誌期刊剪報）載入自動送件器紙匣組件。請將這類物件放在掃描器玻璃面板上。
- 自動送件器指示燈會在適當載入紙張時亮起。

2 若要將文件載入自動送件器紙匣組件，請調整紙張導引夾。

3 從主畫面，導覽至：

Copy（複印）>**Advanced Options**（進階選項）>**Paper Saver**（省紙功能）> 選取所要的輸出 >

 >**Copy It**（開始複印）

請注意：若 **Paper Saver**（省紙功能）設為 **Off**（關閉），便無法使用 **Print Page Borders**（列印頁面邊框）選項。

建立自訂複印工作

自訂複印工作或工作建置，可讓您將一組或多組原始文件結合成單一複印工作。您可以利用不同的工作參數，來掃描每組文件。若送出複印工作且啓用了 **Custom Job**（自訂工作），掃描器將使用指定的設定掃描第一組原始文件，然後使用相同或不同設定掃描下一組原始文件。

文件分組定義視掃描來源而定：

- 如果您在掃描器玻璃面板上掃描文件，則一組就是一個頁面。
- 如果您使用自動送件器來掃描多個頁面，則一組就是指所有掃描的頁面，直到自動送件器紙匣組件清空為止。
- 如果您使用自動送件器來掃描一個頁面，一組就是指一個頁面。

例如：

1 將原始文件載入自動送件器紙匣組件，載入時面朝上，短邊先進入自動送件器紙匣組件，或面朝下放在掃描器玻璃面板上。

請注意：

- 請不要將明信片、相片、小物件、專用透明投影膠片、相紙或細薄材質（如雜誌期刊剪報）載入自動送件器紙匣組件。請將這類物件放在掃描器玻璃面板上。
- 自動送件器指示燈會在適當載入紙張時亮起。

2 若要將文件載入自動送件器紙匣組件，請調整紙張導引夾。

3 從主畫面，導覽至：

Copy (複印) > Advanced Options (進階選項) > Custom Job (自訂工作) > On (開啓) >  > Copy It (開始複印)

請注意：當一組結束時，會出現掃描畫面。

4 請將下一份文件以面朝上且短邊在先的方式載入自動送件器紙匣組件，或是面朝下的方式放在掃描器玻璃面板上，然後觸控 **Scan from automatic feeder (從自動送件器進行掃描)** 或 **Scan from flatbed (從平台掃描)**。

請注意：必要時，請變更掃描工作設定。

5 若有其他文件需要掃描，請重複先前的步驟。或者，請觸控 **Finish the job (結束工作)**。

在複印文件上放置資訊

在頁面上放置頁首和頁尾

1 將原始文件載入自動送件器紙匣組件，載入時面朝上，短邊先進入自動送件器紙匣組件，或面朝下放在掃描器玻璃面板上。

請注意：



- 請不要將明信片、相片、小物件、專用透明投影膠片、相紙或細薄材質（如雜誌期刊剪報）載入自動送件器紙匣組件。請將這類物件放在掃描器玻璃面板上。
- 自動送件器指示燈會在適當載入紙張時亮起。

2 若要將文件載入「自動送件器」，請調整紙張導引夾。

3 從主畫面，導覽至：

Copy (複印) > Advanced Options (進階選項) > Header/Footer (頁首/頁尾) > 選取頁首或頁尾的擺放位置 > 選取您要的頁首或頁尾類型

4 依據選定的頁首或頁尾，輸入必要資訊，然後觸控 **Done (完成)**。

5 觸控 ，然後按下 。

在每一個頁面放置背景畫面訊息

背景畫面訊息可以放在每一頁上。訊息選項包括 **Urgent (急件)**、**Confidential (機密)**、**Copy (副本)**、**Custom (自訂)** 及 **Draft (草稿)**。

1 將原始文件載入自動送件器紙匣組件，載入時面朝上，短邊先進入自動送件器紙匣組件，或面朝下放在掃描器玻璃面板上。

請注意：

- 請不要將明信片、相片、小物件、專用透明投影膠片、相紙或細薄材質（如雜誌期刊剪報）載入自動送件器紙匣組件。請將這類物件放在掃描器玻璃面板上。
- 自動送件器指示燈會在適當載入紙張時亮起。

2 若要將文件載入自動送件器紙匣組件，請調整紙張導引夾。

3 從主畫面，導覽至：

Copy（複印） > Advanced Options（進階選項） > Overlay（背景畫面） > 選取背景畫面訊息 > Done（完成） > Copy It（開始複印）

取消複印工作

原始文件在自動送件器中時取消複印工作

當自動送件器開始處理文件時，請在印表機控制面板上觸控 **Cancel Job（取消工作）**。

正在使用掃描器玻璃面板來複印頁面時取消複印工作

從主畫面上，觸控 **Cancel Job（取消工作）**。

這時顯示幕上會出現 **Canceling（取消中）**。工作取消後，會顯示 **Copy（複印）** 畫面。

在列印頁面時取消複印工作

- 1 在首頁畫面中，觸控 **Cancel Job（取消工作）** 或按下鍵台上的 。
- 2 觸控您要取消的工作。
- 3 觸控 **Delete Selected Jobs（刪除選取的工作）**。

瞭解複印選項

Copy from（原稿尺寸）

此選項將開啓一個畫面，供您選取原始文件的紙張尺寸。

- 請觸控與原始文件相符的紙張尺寸。
- 若要複印內含混合紙張尺寸但寬度相同的原始文件，請觸控 **Mixed Sizes（混合尺寸）**。
- 若要將印表機設為自動偵測原始文件的尺寸，請觸控 **Auto Size Sense（自動感應紙張尺寸）**。



Copy to (複印目標)

此選項會開啓一個畫面，您可以在該畫面中輸入用來列印複印文件的紙張尺寸和類型。

- 觸控與所載入紙張相符的紙張尺寸和類型。
- 若「Copy From」(原稿尺寸)和「Copy To」(複印目標)的設定不同，印表機會自動配合差異來調整 Scale (比例) 設定。
- 若作為複印目標的紙張類型或尺寸未載入其中一個送紙匣，請觸控 **Manual Feeder** (手動輔助式送紙器)，然後將紙張手動載入多功能送紙器。
- 若「Copy to」(複印目標)設定為 **Auto Size Match** (自動調整紙張尺寸功能)，每份複印文件都會符合原始文件的紙張尺寸。若未將相符的紙張尺寸放入其中一個送紙匣中，便會出現 **Paper size not found** (找不到紙張尺寸)，同時會看到提示，要求您在送紙匣或多用途送紙器中載入紙張。

Scale (比例)

此選項可讓您從原始文件建立影像，再依照比例調整影像，調整範圍為 25% 到 400%。您也可以設定自動調整比例。

- 若您要複印至不同的紙張尺寸，例如從 **Legal** 尺寸複印至 **Letter** 尺寸紙張，設定「Copy from」(原稿尺寸)及「Copy to」(複印目標)的紙張尺寸後，可自動調整掃描影像，以符合複印文件的紙張尺寸。
- 若要增大或減小一個百分比的值，請在印表機控制面板上觸控  或 。若要繼續增大或減小該值，請按住按鈕兩秒鐘或更久。

Darkness (明暗度)

此選項可讓您調整複印文件相對於原始文件所呈現的明暗度。

Sides (Duplex) (單 (雙) 面)

此選項可讓您從單面或雙面原始文件製作單面或雙面複印文件。

Collate (逐份列印)

此選項可在列印多重份數的文件時，使列印工作的各頁面依序堆疊。

Copies (份數)

此選項可讓您設定要列印的份數。

Content (內容)

此選項可讓您設定原始文件的類型和來源。

從下列內容類型選取選項：

- **Graphics** (圖形) — 適用於主要內容為商用圖形 (如圓餅圖、條狀圖和動畫) 的原始文件。
- **Photo** (相片) — 適用於主要內容為相片或影像的原始文件。
- **Text** (文字) — 適用於主要內容為文字或線條圖的原始文件。
- **Text/Photo** (文字/相片) — 適用於內容參雜文字、圖形和相片的原始文件。

從下列內容來源選取選項：

- **Black/White Laser** (黑白雷射列印文件) — 適用於使用黑白雷射印表機列印的原始文件。
- **Color Laser** (彩色雷射列印文件) — 適用於使用彩色雷射印表機列印的原始文件。
- **Inkjet** (噴墨列印文件) — 適用於使用噴墨印表機列印的原始文件。
- **Magazine** (雜誌期刊) — 適用於摘取自雜誌期刊的原始文件。
- **Newspaper** (報紙) — 適用於摘取自報紙的原始文件。
- **Other** (其他) — 適用於使用另類或不明印表機列印的原始文件。
- **Photo/Film** (相片/底片) — 適用於原始文件為沖洗底片而來的相片。
- **Press** (印刷文件) — 適用於使用印刷機器列印的原始文件。

Save As Shortcut (另存為快捷鍵)

此選項可讓您利用指定快捷鍵名稱的方式，儲存現有的設定。



請注意：選取此選取會自動指定下一個可用的快捷鍵號碼。

使用進階選項

請從下列設定中選取選項：

- **Advanced Duplex** (進階雙面列印) — 此選項可用於指定文件的列印方向，決定文件將採用單面或雙面列印，還可設定文件的裝訂方式。
- **Advanced Imaging** (增強影像) — 此選項可讓您在複印文件前，變更或調整下列設定：**Auto Center** (自動置中)、**Background Removal** (背景移除)、**Color Balance** (色彩平衡)、**Color Dropout** (濾除色彩)、**Contrast** (對比)、**Mirror Image** (鏡像)、**Negative Image** (反白影像)、**Scan Edge to Edge** (邊對邊掃描)、**Shadow Detail** (陰影細部)、**Sharpness** (清晰度) 及 **Temperature** (色溫)。
- **Create Booklet** (建立小冊子) — 此選項可用於建立小冊子。您可以選擇採用單面或雙面。

請注意：印表機必須先安裝硬碟，才會顯示此選項。

- **Cover Page Setup** (封面設定) — 此選項可讓您設定複印文件封面和小冊子封面。
- **Custom Job** (自訂工作) — 此選項可將多份掃描工作合併成單一工作。
- **Edge Erase** (消除邊界) — 此選項可移除文件周邊的污漬或標記。您可以選擇在紙張四邊周圍移除相同的範圍，或挑選特定的邊緣來清除。**Edge Erase** (消除邊界) 會清除所選範圍內的一切內容，掃描文件的該部分將不會留下任何內容。
- **Header/Footer** (頁首/頁尾) — 此選項可以插入日期或時間、頁碼、頁次編號 (Bates number) 或自訂文字，然後將這些資訊列印在指定的頁首或頁尾位置。
- **Margin Shift** (邊距移位) — 此選項可讓您透過掃描影像的移位，來增大或減小頁面邊距的尺寸。觸控  或  以設定您要的邊距。如果額外的邊距過大，複印文件就會被裁剪。
- **Overlay** (背景畫面) — 此選項可建立浮水印 (或訊息)，當做複印文件內容的背景畫面。您可以選擇使用 **Urgent** (急件)、**Confidential** (機密)、**Copy** (副本) 或 **Draft** (草稿)，或者您也可以在「**Enter custom text**」(輸入自訂文字) 欄位中，輸入自訂的訊息。所選文字會以模糊的大型字體橫向列印在每個頁面上。
- **Paper Saver** (省紙功能) — 此選項可讓您將兩頁或兩頁以上的原始文件，一起列印在同一頁面上。**Paper Saver** (省紙功能) 也稱為 **N-up** (縮版併印成 1 頁) 列印，其中 **N** 代表頁數。例如，**2-up** 會將文件的兩頁列印在單一頁面上，**4-up** 則會將文件的四頁列印在單一頁面上。

- **Separator Sheets (分隔頁)** — 此選項可在各複印文件之間、各頁面之間或各列印工作之間，放置一張空白紙張。印表機可以從其他紙匣組件中取出分隔頁，該紙匣組件內含的紙張類型或色彩可以不同於複印文件的列印用紙。
- **Multifeed Sensor (多重送紙感應器)** — 此選項會偵測自動送件器若一次取用多張紙，便顯示一則錯誤訊息。

請注意：此選項只適用於選定的印表機型號。

以電子郵件寄送

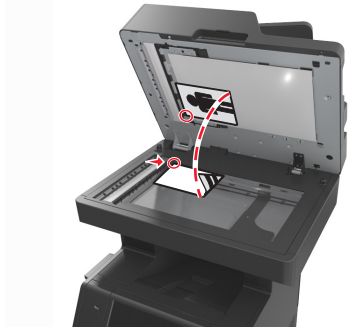
自動送件器 (ADF)	掃描器玻璃面板
 <p>自動送件器適用於多頁的文件，包括雙面（兩面）列印頁面在內。</p>	 <p>掃描器玻璃面板適用於單頁文件、書籍頁面、小物件（如明信片或相片）、專用透明投影膠片、相紙或薄磅材質（例如：雜誌期刊剪報）。</p>

設定印表機電子郵件功能

設定電子郵件功能

1 開啓 Web 瀏覽器，然後在位址欄位中輸入印表機 IP 位址。

請注意：

- 在印表機主畫面上檢視印表機 IP 位址。IP 位址會以四組以英文句點隔開的號碼呈現，例如：123.123.123.123。
- 若您正在使用 Proxy 伺服器，請暫時停用，才能正確載入網頁。

2 按一下 **Settings**（設定）>**E-mail/FTP Settings**（電子郵件/FTP 設定）>**E-mail Settings**（電子郵件設定）。

3 輸入適當資訊，然後按一下 **Submit**（提出）。

配置電子郵件設定

1 開啓 Web 瀏覽器，然後在位址欄位中輸入印表機 IP 位址。

請注意：

- 在印表機主畫面上檢視印表機 IP 位址。IP 位址會以四組以英文句點隔開的號碼呈現，例如：123.123.123.123。
- 若您正在使用 Proxy 伺服器，請暫時停用，才能正確載入網頁。

2 按一下 **Settings**（設定）>**E-mail/FTP Settings**（電子郵件/FTP 設定）>**E-mail Settings**（電子郵件設定）。

3 輸入適當資訊，然後按一下 **Submit**（提出）。

建立電子郵件快捷鍵

使用 **Embedded Web Server**（內嵌式 **Web** 伺服器）建立電子郵快捷鍵

1 開啓 **Web** 瀏覽器，然後在位址欄位中輸入印表機 **IP** 位址。

請注意：

- 在印表機主畫面上檢視印表機 **IP** 位址。**IP** 位址會以四組以英文句點隔開的號碼呈現，例如：
123.123.123.123。
- 若您正在使用 **Proxy** 伺服器，請暫時停用，才能正確載入網頁。

2 按一下 **Settings**（設定）。

3 從 **Other Settings**（其他設定）直欄，按一下 **Manage Shortcuts**（管理快捷鍵）>**E-mail Shortcut Setup**（電子郵件快捷鍵設定）。

4 輸入唯一的電子郵件收件人名稱，接著輸入電子郵件位址。若要輸入多個位址，請以半形逗點區隔各個位址。

5 按一下 **Add**（新增）。

利用印表機控制面板建立電子郵件快捷鍵

1 從主畫面，導覽至：

E-mail（電子郵件）>**Recipient**（收件人）> 輸入電子郵件位址

若要建立收件人群組，請觸控 **Next address**（下一個位址），接著輸入下一個收件人的電子郵件位址。

2 觸控 **Subject**（主旨），輸入電子郵件主旨，然後觸控 **Done**（完成）。

3 觸控 **Message**（訊息），輸入您的訊息，然後觸控 **Done**（完成）。

4 調整電子郵件設定。

請注意：若是在建立電子郵件快捷鍵後變更設定，就不會儲存這些設定。

5 觸控 。

6 對快捷鍵輸入一個唯一的名稱，然後觸控 **Done**（完成）。

7 驗證快捷鍵名稱是否正確，然後觸控 **OK**（確定）。

若快捷鍵名稱不正確，請觸控 **Cancel**（取消），然後重新輸入資訊。

請注意：

- 快捷鍵名稱會出現在印表機主畫面的 **E-mail Shortcuts**（電子郵件快捷鍵）圖示中。
- 當您要使用相同設定，以電子郵件寄送其他文件時，您便可使用快捷鍵。

以電子郵件寄送文件

您可以藉由多種方式，使用本印表機，將掃描的文件以電子郵件傳送給一位或多位收件人。您可以輸入電子郵件位址、使用快捷鍵號碼，或使用通訊錄。您也可以從印表機主畫面，使用 **Multi Send**（多點傳送）或 **MyShortcut**（我的快捷鍵）應用程式。如需其他資訊，請參閱「啓動主畫面應用程式」章節。

利用印表機控制面板傳送電子郵件

- 1 將原始文件載入自動送件器紙匣組件，載入時面朝上，短邊先進入自動送件器紙匣組件，或面朝下放在掃描器玻璃面板上。

請注意：

- 請不要將明信片、相片、小物件、專用透明投影膠片、相紙或細薄材質（如雜誌期刊剪報）載入自動送件器紙匣組件。請將這類物件放在掃描器玻璃面板上。
- 自動送件器指示燈會在適當載入紙張時亮起。

- 2 若要將文件載入自動送件器紙匣組件，請調整紙張導引夾。

請注意：若要避免影像遭到裁切，請確認原始文件的尺寸與複印紙張尺寸相同。

- 3 從主畫面，導覽至：

E-mail（電子郵件）>Recipient(s）（收件人）

- 4 輸入電子郵件位址，或使用鍵台按下 **#**，然後輸入快捷鍵號碼。

請注意：

- 若要輸入其他收件人，請觸控 **Next address（下一個位址）**，然後輸入您要新增的位址或快捷鍵號碼。
- 您也可以利用通訊錄，輸入電子郵件位址。

- 5 觸控 **Done（完成）>Send It（開始傳送）**。

利用快捷鍵號碼傳送電子郵件

- 1 將原始文件載入自動送件器紙匣組件，載入時面朝上，短邊先進入自動送件器紙匣組件，或面朝下放在掃描器玻璃面板上。

請注意：

- 請不要將明信片、相片、小物件、專用透明投影膠片、相紙或細薄材質（如雜誌期刊剪報）載入自動送件器紙匣組件。請將這類物件放在掃描器玻璃面板上。
- 自動送件器指示燈會在適當載入紙張時亮起。

- 2 若要將文件載入自動送件器紙匣組件，請調整紙張導引夾。

- 3 按下 **#**，然後使用鍵台輸入快捷鍵號碼，接著觸控 。

請注意：若要輸入其他收件人，請觸控 **Next address（下一個位址）**，然後輸入您要新增的位址或快捷鍵號碼。

- 4 觸控 **Send It（開始傳送）**。

利用通訊錄傳送電子郵件

- 1 將原始文件載入自動送件器紙匣組件，載入時面朝上，短邊先進入自動送件器紙匣組件，或面朝下放在掃描器玻璃面板上。

請注意：

- 請不要將明信片、相片、小物件、專用透明投影膠片、相紙或細薄材質（如雜誌期刊剪報）載入自動送件器紙匣組件。請將這類物件放在掃描器玻璃面板上。
- 自動送件器指示燈會在適當載入紙張時亮起。

- 2 若要將文件載入自動送件器紙匣組件，請調整紙張導引夾。

- 3 從主畫面，導覽至：

E-mail（電子郵件） > Recipient(s)（收件人） >  > 輸入收件人名稱 > Search（搜尋）

- 4 觸控收件人名稱。

請注意：若要輸入其他收件人，請觸控 **Next address（下一個位址）**，然後輸入您要新增的位址或快捷鍵號碼，或者，您也可以搜尋通訊錄。

- 5 觸控 **Done（完成）**。

自訂電子郵件設定

新增電子郵件主旨與訊息資訊

- 1 將原始文件載入自動送件器紙匣組件，載入時面朝上，短邊先進入自動送件器紙匣組件，或面朝下放在掃描器玻璃面板上。

請注意：

- 請不要將明信片、相片、小物件、專用透明投影膠片、相紙或細薄材質（如雜誌期刊剪報）載入自動送件器紙匣組件。請將這類物件放在掃描器玻璃面板上。
- 自動送件器指示燈會在適當載入紙張時亮起。

- 2 若要將文件載入自動送件器紙匣組件，請調整紙張導引夾。

- 3 從主畫面，導覽至：

E-mail（電子郵件） > Recipient(s)（收件人） > 輸入電子郵件位址 > Done（完成）

- 4 觸控 **Subject（主旨）**，輸入電子郵件主旨，然後觸控 **Done（完成）**。

- 5 觸控 **Message（訊息）**，輸入您的訊息，然後觸控 **Done（完成）**。

變更輸出檔類型

- 1 將原始文件載入自動送件器紙匣組件，載入時面朝上，短邊先進入自動送件器紙匣組件，或面朝下放在掃描器玻璃面板上。

請注意：

- 請不要將明信片、相片、小物件、專用透明投影膠片、相紙或細薄材質（如雜誌期刊剪報）載入自動送件器紙匣組件。請將這類物件放在掃描器玻璃面板上。

- 自動送件器指示燈會在適當載入紙張時亮起。
- 2 若要將文件載入自動送件器紙匣組件，請調整紙張導引夾。
 - 3 從主畫面，導覽至：
E-mail（電子郵件） > Recipient(s)（收件人） > 輸入電子郵件位址 > Done（完成） > Send as（傳送為：）
 - 4 觸控要傳送的檔案類型相對應的按鈕。
 - **PDF**—將多頁建置成一個檔案。
 - **加密 PDF**—建立加密 PDF 檔，以防止未經授權存取檔案內容。
 - **TIFF**—建立多個檔案或單一檔案。如果 **Embedded Web Server（內嵌式 Web 伺服器）** 上 **Settings（設定）** 功能表中的 **Multi-page TIFF（縮版併印 TIFF）** 呈關閉狀態，則 **TIFF** 會將每一頁存成一個檔案。其檔案大小通常大於等同的 **JPEG**。
 - **JPEG**—針對原始文件的每一頁分別建立並附加個別的檔案，可用大部分的 **Web 瀏覽器** 及圖形程式來檢視這類檔案。
 - **XPS**—將多頁建立成單一的 **XML Paper Specification (XPS)** 檔，可用 **Internet Explorer** 主控的檢視器及 **.NET Framework** 來檢視，也可下載其他廠商的獨立檢視器，來檢視這類檔案。
 - 5 觸控  **> Send It（開始傳送）**。
- 請注意：**若您先前選取了 **Secure PDF（加密 PDF）**，系統會提示您輸入兩次您的密碼。

取消電子郵件

- 如果您使用自動送件器，請在 **Scanning（掃描中）** 顯示時，觸控 **Cancel Job（取消工作）**。
- 如果您使用掃描器玻璃面板，請在 **Scanning（掃描中）** 或 **Scan the Next Page/Finish the Job（掃描下一頁/結束工作）** 顯示時，觸控 **Cancel Job（取消工作）**。

瞭解電子郵件選項

Recipient(s)（收件人）

此選項可讓您輸入電子郵件的收件人。您可以輸入多個電子郵件位址。

Subject（主旨）

此選項可讓您輸入電子郵件的主旨行。

Message（訊息）

此選項可讓您輸入要隨同掃描附件一併傳送的訊息。

檔名

此選項可讓您自訂附件的檔名。

Save As Shortcut（另存為快捷鍵）

此選項可讓您利用指定快捷鍵名稱的方式，將目前的設定儲存為快捷鍵。

請注意：選取此選項會自動指定下一個可用的快捷鍵號碼。

Original Size（原始尺寸）

此選項可讓您設定要以電子郵件寄送的文件之紙張尺寸。若 **Original Size**（原始尺寸）設定為 **Mixed Sizes**（混合尺寸），則可掃描內含混合紙張尺寸（**Letter** 和 **Legal** 尺寸頁面）的原始文件。

Darkness（明暗度）

此選項可讓您調整掃描文件相對於原始文件所呈現的明暗度。

Resolution（解析度）

此選項可讓您調整電子郵件的輸出品質。提高影像解析度，會增加電子郵件的檔案大小，也會延長掃描原始文件時所需的時間。降低影像解析度可減少檔案的大小。

Content（內容）

此選項可讓您設定原始文件的類型和來源。

從下列內容類型選取選項：

- **Graphics（圖形）**—適用於主要內容為商用圖形（如圓餅圖、條狀圖和動畫）的原始文件。
- **Photo（相片）**—適用於主要內容為相片或影像的原始文件。
- **Text（文字）**—適用於主要內容為文字或線條圖的原始文件。
- **Text/Photo（文字/相片）**—適用於內容參雜文字、圖形和相片的原始文件。

從下列內容來源選取選項：

- **Black/White Laser（黑白雷射列印文件）**—適用於使用黑白雷射印表機列印的原始文件。
- **Color Laser（彩色雷射列印文件）**—適用於使用彩色雷射印表機列印的原始文件。
- **Inkjet（噴墨列印文件）**—適用於使用噴墨印表機列印的原始文件。
- **Magazine（雜誌期刊）**—適用於摘取自雜誌期刊的原始文件。
- **Newspaper（報紙）**—適用於摘取自報紙的原始文件。
- **Other（其他）**—適用於使用另類或不明印表機列印的原始文件。
- **Photo/Film（相片/底片）**—適用於原始文件為沖洗底片而來的相片。
- **Press（印刷文件）**—適用於使用印刷機器列印的原始文件。

Send As（傳送為：）

此選項可讓您設定掃描影像的輸出類型。

請選取下列其中一項：

- **PDF**—使用此選項可將多頁建置成一個檔案。
請注意：出廠預設值是 PDF。
- **Secure PDF (加密 PDF)**—使用此選項可建立加密 PDF 檔，以防止未經授權存取檔案內容。
- **TIFF**—使用此選項可建立多個檔案或單一檔案。如果 **Embedded Web Server** (內嵌式 Web 伺服器) 上 **Settings** (設定) 功能表中的 **Multi-page TIFF** (縮版併印 TIFF) 呈關閉狀態，則 TIFF 會將每一頁存成一個檔案。其檔案大小通常大於等同的 JPEG。
- **JPEG**—使用此選項可針對原始文件的每一頁，分別建立並附加個別的檔案。
- **XPS**—使用此選項可將多頁建置成一個 XPS 檔。

Page Setup (頁面設定)

此選項可讓您變更下列設定：

- **Sides (Duplex) (單(雙)面)**—此選項可指定原始文件為單面列印或雙面列印。此選項可同時指示需要掃描哪些部分來併入電子郵件。
- **Orientation (列印方向)**—此選項可指定原始文件的列印方向，然後變更 **Sides (Duplex) (單(雙)面)** 和 **Binding (裝訂)** 設定，使其符合列印方向。
- **Binding (裝訂)**—此選項可指定原始文件是採用長邊裝訂，還是採用短邊裝訂。

Scan Preview (掃描預覽)

此選項可讓您在第一頁影像併入電子郵件之前，先檢視該影像。掃描第一頁時，掃描程序會暫停，且畫面上會出現預覽影像。

請注意：印表機必須先安裝可運作的硬碟，才會顯示此選項。

使用進階選項

請從下列設定中選取選項：

- **Advanced Imaging (增強影像)**—此選項可讓您在以電子郵件寄送文件前，調整下列設定：**Background Removal** (背景移除)、**Color Balance** (色彩平衡)、**Color Dropout** (濾除色彩)、**Contrast** (對比)、**JPEG Quality** (JPEG 品質)、**Mirror Image** (鏡像)、**Negative Image** (反白影像)、**Scan Edge to Edge** (邊對邊掃描)、**Shadow Detail** (陰影細部)、**Sharpness** (清晰度) 及 **Temperature** (色溫)。
- **Custom Job (自訂工作)**—此選項可將多份掃描工作合併成單一工作。
- **Edge Erase (消除邊界)**—此選項可移除文件周邊的污漬或標記。您可以選擇在紙張四邊周圍移除相同的範圍，或挑選特定的邊緣來清除。**Edge Erase (消除邊界)** 會清除所選範圍內的一切內容，掃描文件的該部分將不會留下任何內容。
- **Transmission Log (傳輸日誌)**—此選項可列印傳輸日誌或列印傳輸錯誤日誌。
- **Multifeed Sensor (多重送紙感應器)**—此選項會偵測自動送件器若一次取用多張紙，便顯示一則錯誤訊息。

請注意：此選項只適用於選定的印表機型號。

傳真

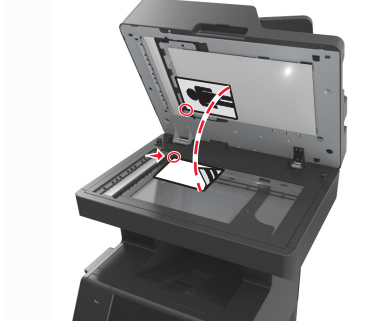
自動送件器 (ADF)	掃描器玻璃面板
 <p>自動送件器適用於多頁的文件，包括雙面（兩面）列印頁面在內。</p>	 <p>掃描器玻璃面板適用於單頁文件、書籍頁面、小物件（如明信片或相片）、專用透明投影膠片、相紙或薄磅材質（例如：雜誌期刊剪報）。</p>

設定印表機傳真功能

下列連線方法可能不適用於所有的國家或地區。

請注意：印表機起始設定期間，請取消選取 **Fax**（傳真）以及其他您要在稍後設定的功能，然後觸控 **Continue**（繼續）。若傳真功能已啟動但未完全設定，指示燈可能會閃爍紅色。

⚠ 請當心—有觸電的危險：請勿在雷雨天氣使用傳真功能。請勿於雷雨天氣時安裝本產品或連接電子產品或電纜，例如：傳真機特性、電源線或電話。

警告—潛在損害：正當傳送或接收傳真時，請勿碰觸電纜或印表機上所標示的區域。



起始傳真設定

許多國家和地區都會要求外送傳真之每個傳輸頁的頂端或底端邊距，或是在第一頁傳輸頁面中，必須包含下列資訊：傳真名稱（傳送該訊息的商業團體、其他實體或個人之識別名稱），以及傳真號碼（傳送該傳真的商業團體、其他實體或個人之傳真機電話號碼）。

若要輸入您的傳真設定資訊，請使用印表機控制面板，或使用瀏覽器來存取 **Embedded Web Server**（內嵌式 Web 伺服器），然後進入 **Settings**（設定）功能表。

請注意：如果沒有 TCP/IP 環境，您必須利用印表機控制面板，來輸入您的傳真設定資訊。

使用印表機控制面板來設定傳真

印表機電源首次關閉時，會出現一系列的起始畫面。若印表機具備傳真功能，則會出現 **Fax Name**（傳真名稱）和 **Fax Number**（傳真號碼）畫面。

- 1 當 **Fax Name**（傳真名稱）畫面出現時，請執行以下各項：
 - a 輸入要列印在所有外送傳真上的名稱。
 - b 輸入傳真名稱，然後觸控 **Submit**（提出）。
- 2 當 **Fax Number**（傳真號碼）畫面出現時，請輸入傳真號碼，然後觸控 **Submit**（提出）。

使用 **Embedded Web Server**（內嵌式 Web 伺服器）來設定傳真

- 1 開啓 Web 瀏覽器，然後在位址欄位中輸入印表機 IP 位址。

請注意：

- 在印表機主畫面上檢視印表機 IP 位址。IP 位址會以四組以英文句點隔開的號碼呈現，例如：
123.123.123.123。
- 若您正在使用 Proxy 伺服器，請暫時停用，才能正確載入網頁。

- 2 按一下 **Settings**（設定）>**Fax Settings**（傳真設定）>**Analog Fax Setup**（類比傳真設定）。
- 3 在 **Fax Name**（傳真名稱）欄位中，輸入要列印在所有外送傳真上的名稱。
- 4 在 **Fax Number**（傳真號碼）欄位中，輸入印表機傳真號碼。
- 5 按一下 **Submit**（提出）。

選擇傳真連線

情況 1：標準電話線

安裝步驟 1：將印表機連接到專用傳真線路

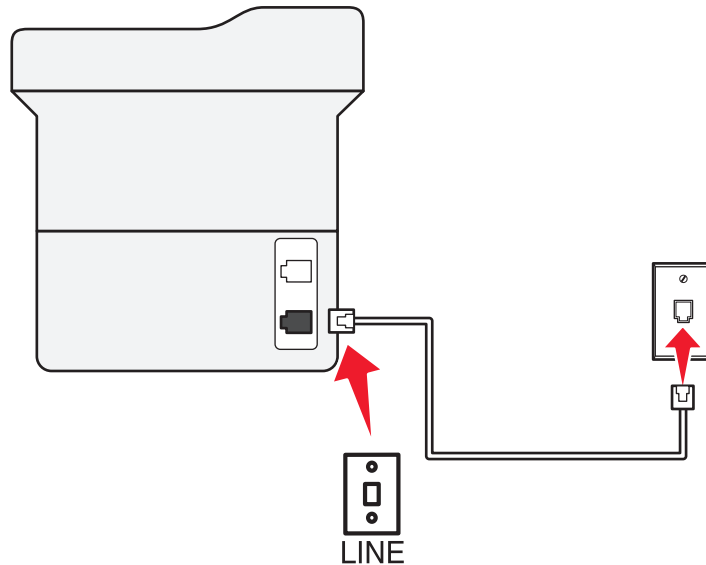

若要連接：

- 1 將印表機隨附電話線的一端連接到印表機的  連接埠。
- 2 將電話線的另一端，連接到作用中的壁式類比插座。



本安裝提示：

- 您可將印表機設為自動接收傳真（Auto Answer（自動應答）設為 On（開啓））或手動接收傳真（Auto Answer（自動應答）設為 Off（關閉））。
- 若要自動接收傳真（Auto Answer（自動應答）設為 On（開啓）），請將印表機設為於您所設響鈴次數時接聽。

安裝步驟 2：印表機與答錄機共用同一條線路

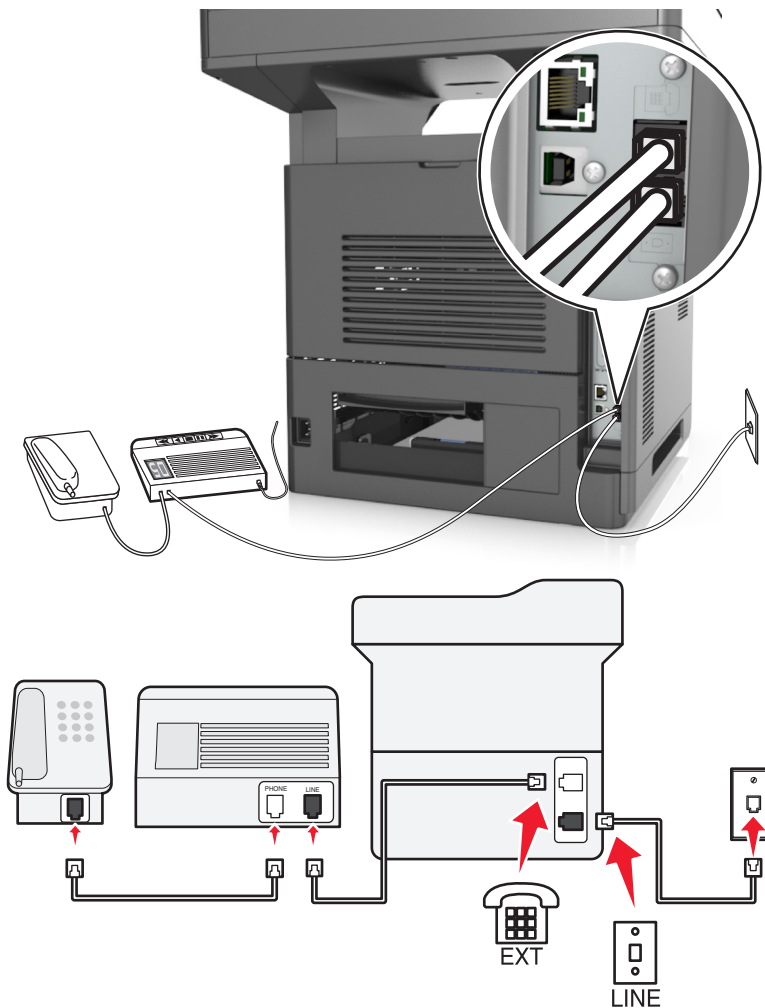
連接到相同的壁式電話插座

**若要連接：**

- 1 將印表機隨附電話線的一端連接到印表機的  連接埠。
- 2 將電話線的另一端，連接到作用中的壁式類比插座。
- 3 將答錄機連接到印表機的  連接埠。

連接到不同的壁式電話插座

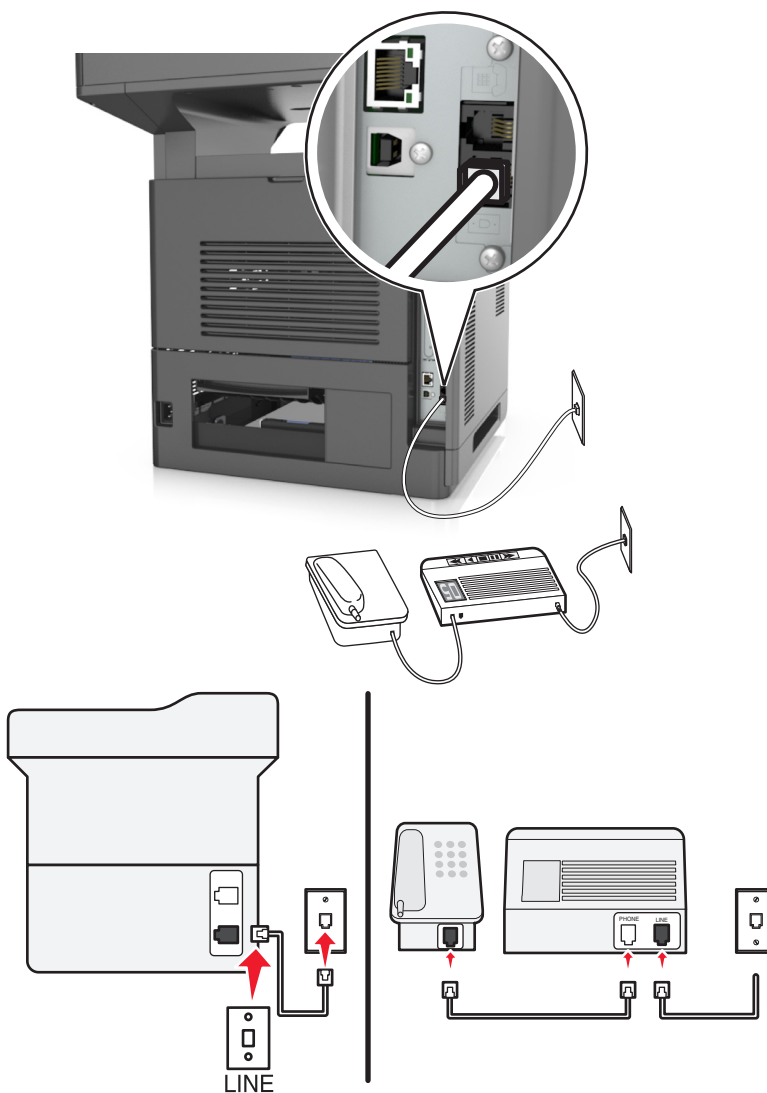

若要連接：

- 1 將印表機隨附電話線的一端連接到印表機的  連接埠。
- 2 將電話線的另一端，連接到作用中的壁式類比插座。



本安裝提示：

- 若線路上只有一個電話號碼，則您必須將印表機設為自動接收傳真（**Auto Answer**（自動應答）設為 **On**（開啓））。
- 將印表機設為於答錄機響鈴兩次接聽來電後再接聽來電。例如，若答錄機於響鈴四次後接聽來電，則請將印表機設為於響鈴六次後再接聽來電。採用此方式，會先由答錄機接聽來電，再由印表機接收語音來電。若來電為傳真，則印表機會偵測到線路上的傳真信號，然後接聽來電。
- 若您有訂購電話公司提供的特殊響鈴服務，請確認已為印表機設定正確的響鈴型式。否則，即使您將印表機設為自動接收傳真，印表機還是無法接收傳真。

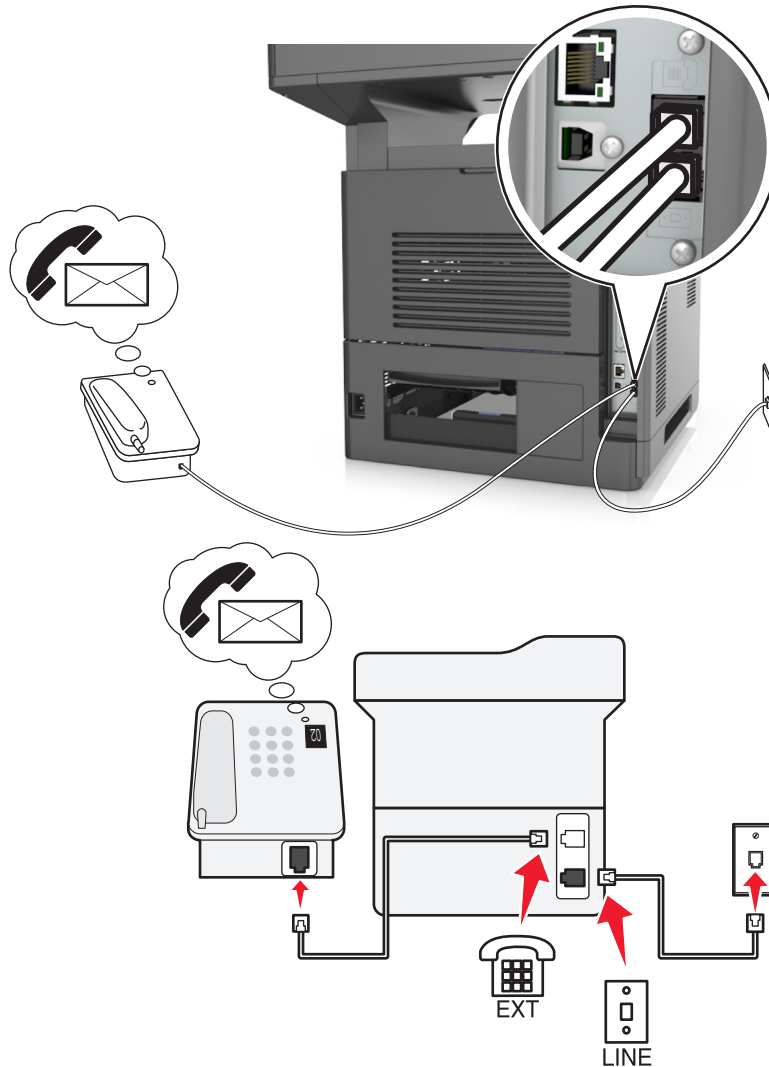
安裝步驟 3：印表機與有訂購語音信箱服務的電話機共用線路



若要連接：

- 1 將印表機隨附電話線的一端連接到印表機的  連接埠。
- 2 將電話線的另一端，連接到作用中的壁式類比插座。
- 3 將電話機連接到印表機的  連接埠。

本安裝提示：

- 本安裝最適合用於有訂購特殊響鈴服務的情況。若有訂購特殊響鈴服務，請確認已為印表機設定正確的響鈴型式。否則，即使您將印表機設為自動接收傳真，印表機還是無法接收傳真。
- 若線路上只有一個電話號碼，則您必須將印表機設為手動接收傳真（**Auto Answer**（自動應答）設為 **Off**（關閉））。

當您接聽電話並聽到傳真音時，只要在電話機上按下 ***9*** 或手動回應碼，即可接收傳真。

- 您也可將印表機設為自動接收傳真（**Auto Answer**（自動應答）設為 **On**（開啓）），不過，當您要等待傳真時，您必須關閉語音信箱服務。此設定最適用於語音信箱使用次數多於傳真次數的情況。

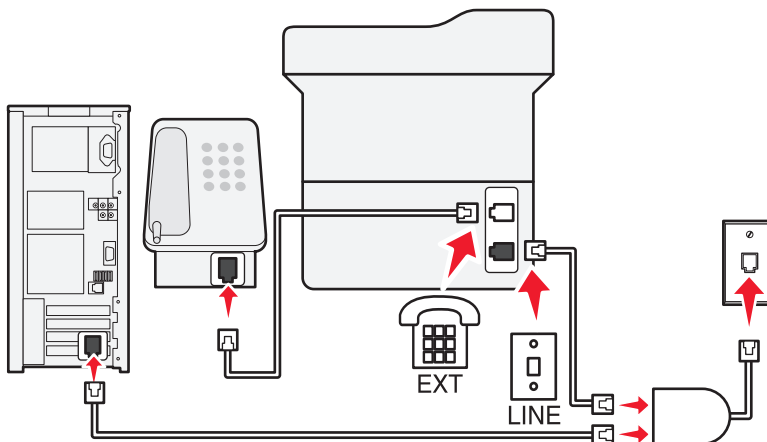
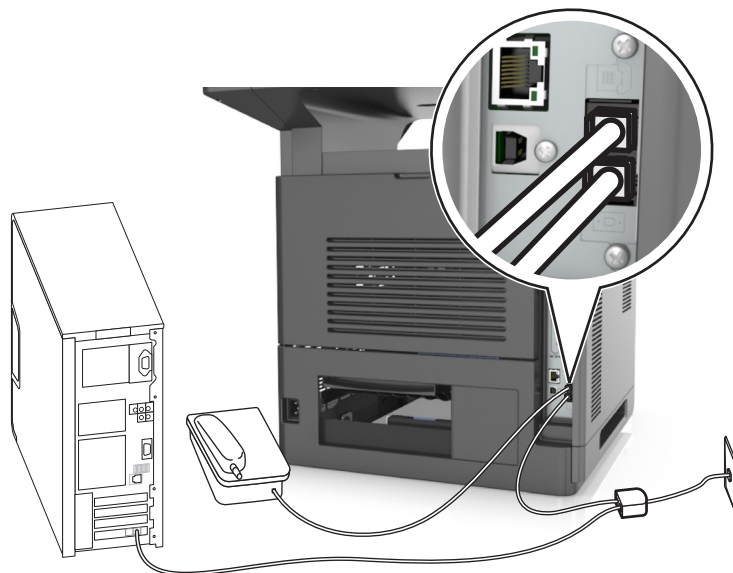

情況 2：數位用戶線路 (DSL)



「數位用戶線路」可將普通電話線路分成兩個頻道：語音和網際網路。電話和傳真信號透過語音頻道傳輸，網際網路信號則藉由另一個頻道傳輸。採用此方式，可讓類比語音來電（包括傳真）與數位網際網路存取共用同一條線路。

若要降低這兩個頻道之間的干擾並確保連線品質，您必須在您的網路中安裝類比裝置（傳真機、電話機、答錄機）適用的 **DSL 濾波器**。上述干擾會導致電話雜音和靜電干擾、印表機無法進行傳真或傳真品質不佳，以及電腦網際網路連線速度變慢。

若要為印表機安裝濾波器：

- 1 將 **DSL 濾波器** 的線路連接埠連接到壁式電話插座。
- 2 將印表機隨附電話線的一端連接到印表機的  連接埠。將電話線的另一端連接到 **DSL 濾波器** 上的電話連接埠。
- 3 若要繼續利用電腦進行網際網路存取，請將電腦連接到 **DSL 濾波器** 上的 **DSL HPN** 連接埠。
- 4 若要將電話機連接到印表機，請移除印表機  連接埠中所有已安裝的連結器插頭，然後將電話機連接到連接埠。

情況 3：VoIP 電話服務

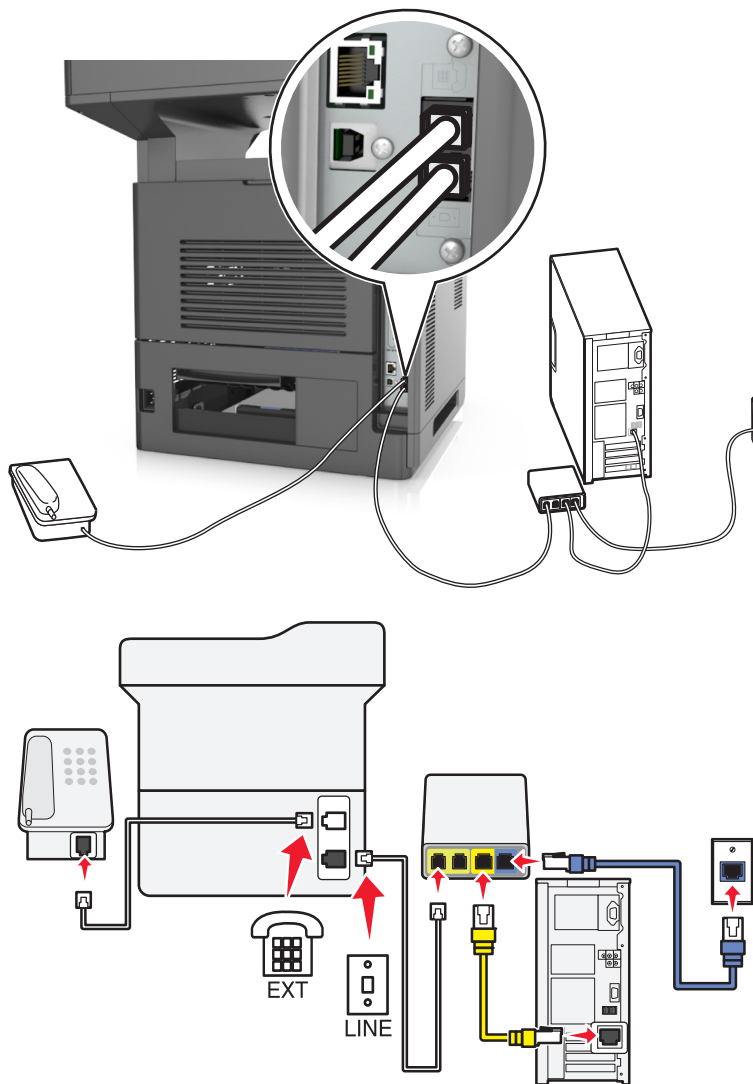

若要連接：

- 1 將印表機隨附電話線的一端連接到印表機的  連接埠。
- 2 將電話線的另一端連接到 VoIP 配接卡上標示著 **Phone Line 1 (電話線 1)** 或 **Phone Port (電話連接埠)** 的連接埠。

請注意：標示為 **Phone Line 2 (電話線 2)** 或 **Fax Port (傳真連接埠)** 的連接埠並非永遠在作用中。
VoIP 供應商可能會針對第二個電話連接埠的啓用收取額外費用。

- 3 將電話機連接到印表機的  連接埠。

本安裝提示：

- 若要確認 VoIP 配接卡上的電話連接埠在作用中，請將類比電話連接到電話連接埠，然後聽聽看有沒有撥號音。若聽得到撥號音，表示連接埠在作用中。
- 若您的裝置需要兩個電話連接埠，但您不想支付額外費用，則請勿將印表機連接到第二個電話連接埠。您可使用電話分線器。先將電話分線器連接到標示為 **Phone Line 1 (電話線 1)** 或 **Phone Port (電話連接埠)** 的連接埠，再將印表機和電話機連接到分線器。

請注意：確認您使用的是電話分線器，而不是線路分線器。若要確認所使用的是正確的分線器，請將類比電話連接到該分線器，然後聽聽看有沒有撥號音。

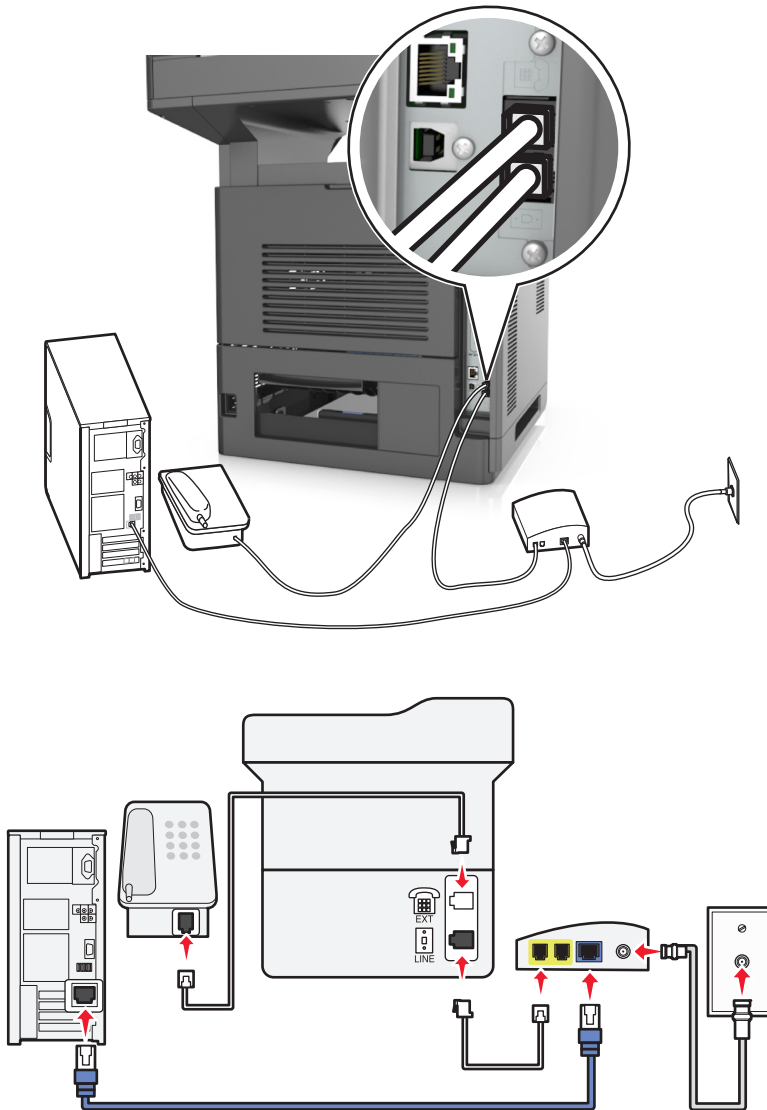
情況 4：透過電纜線路供應商提供的數位電話服務**安裝步驟 1：將印表機直接連接至電纜數據機**

- 1 將印表機隨附電話線的一端連接到印表機的  連接埠。
- 2 將電話線的另一端連接到電纜數據機上標示著 **Phone Line 1 (電話線 1)** 或 **Phone Port (電話連接埠)** 的連接埠。

請注意：標示為 **Phone Line 2 (電話線 2)** 或 **Fax Port (傳真連接埠)** 的連接埠並非永遠在作用中。VoIP 供應商可能會針對第二個電話連接埠的啓用收取額外費用。

- 3 將類比電話機連接到印表機的  連接埠。

請注意：

- 若要確認電纜數據機上的電話連接埠在作用中，請將類比電話連接到電話連接埠，然後聽聽看有沒有撥號音。若聽得到撥號音，表示連接埠在作用中。
- 若您的裝置需要兩個電話連接埠，但您不想支付額外費用，則請勿將印表機連接到第二個電話連接埠。您可使用電話分線器。先將電話分線器連接到 **Phone Line 1 (電話線 1)** 或 **Phone Port (電話連接埠)**，再將印表機和電話機連接到分線器。
- 確認您使用的是電話分線器，而不是線路分線器。若要確認所使用的是正確的分線器，請將類比電話連接到該分線器，然後聽聽看有沒有撥號音。

安裝步驟 2：將印表機連接到壁式電話插座，並將電纜數據機安裝在裝置所在處的另一位置

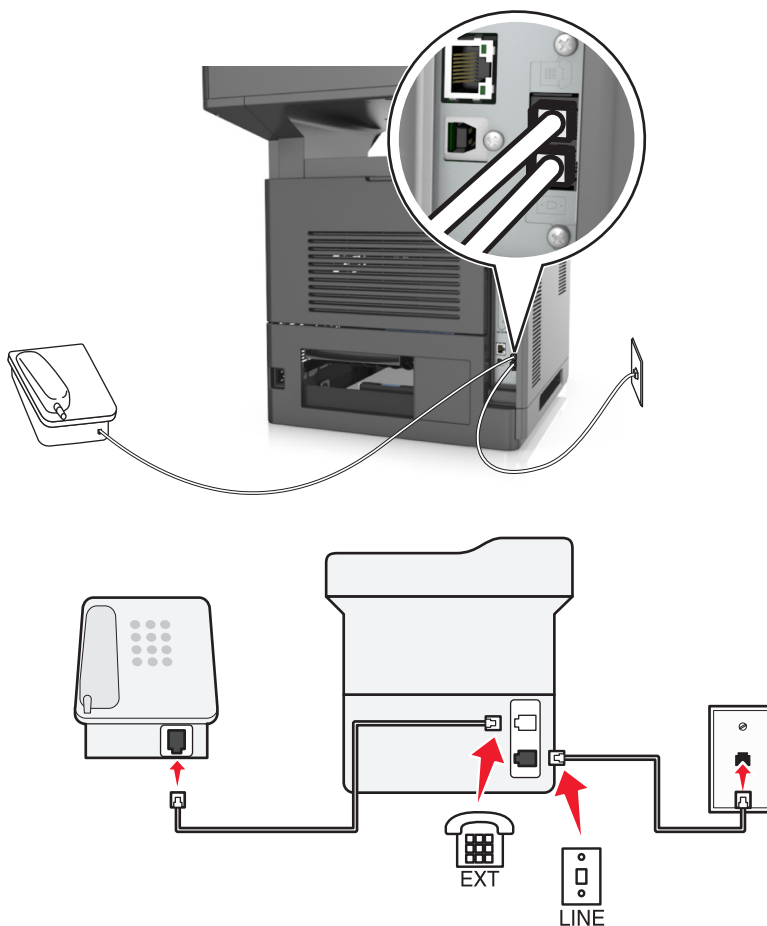

- 1 將印表機隨附電話線的一端連接到印表機的  連接埠。
- 2 將電話線的另一端，連接到作用中的壁式類比電話插座。



3 將類比電話機連接到印表機的  連接埠。

情況 5：備有不同壁式電話插座和插頭的國家或地區

某些國家或地區所具備的壁式電話插座接頭類型，可能與印表機隨附的接頭類型不同。大部分的國家或地區所採用的標準壁式電話插座都是 RJ-11。您的印表機隨附 RJ-11 插座，以及一條附有 RJ-11 插頭的電話線。

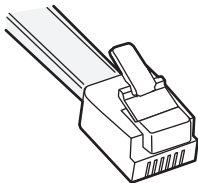
若您所在處的壁式電話插座或設備，與此連線類型不相容，則您可能需要使用電話轉接器。您的印表機可能沒有隨附您的國家或地區適用的轉接器，您可能必須另外購買。



印表機的  連接埠中，可能會安裝連結器插頭。若您使用的電話連結器或設施具有串聯或並聯配線結構，則請勿移除印表機  連接埠中的連結器插頭。

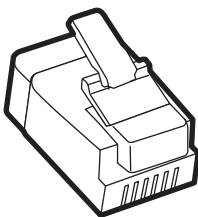

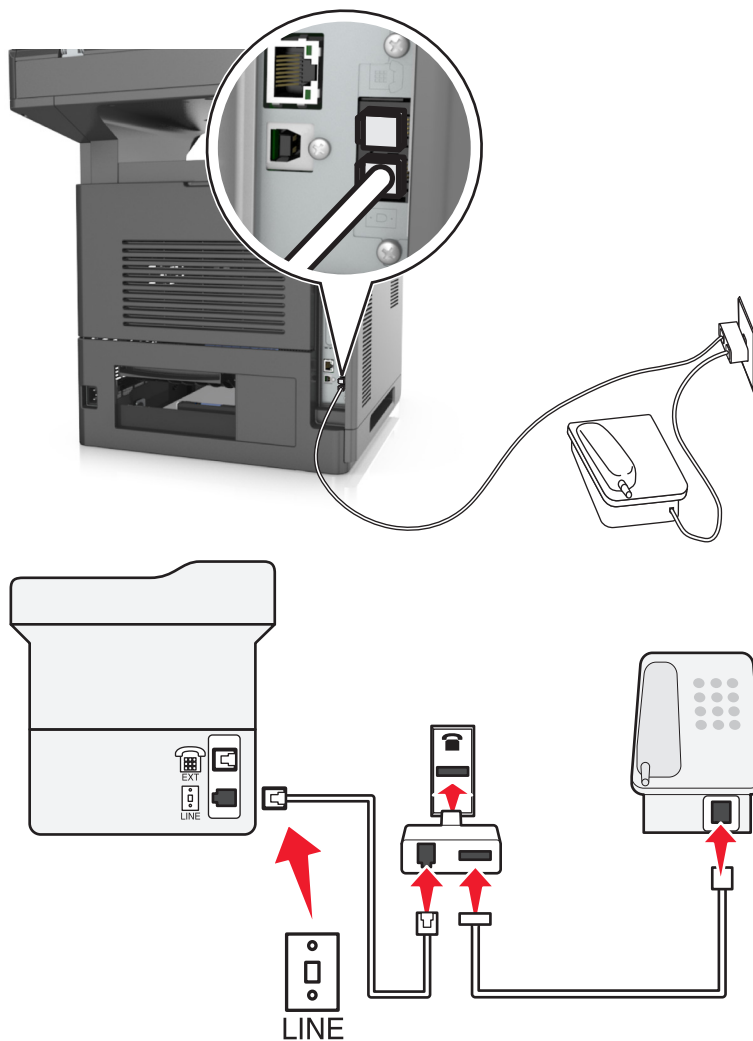

將印表機連接到非 RJ-11 壁式電話插座



- 1 將印表機隨附電話線的一端連接到印表機的  連接埠。
- 2 將電話線的另一端連接到 RJ-11 連結器，然後將連結器連接到壁式電話插座。
- 3 若要將其他裝置（電話機或答錄機）連接到相同的壁式電話插座，但該裝置沒有 RJ-11 接頭，則請將該裝置直接連接到電話連結器。

請注意：

- 印表機的  連接埠可能備有可與該連結器搭配使用的連結器插頭。請勿 移除印表機  連接埠中的插頭。
- 在某些國家或地區，本印表機可能沒有隨附電話連結器或連結器插頭。

將印表機連接到德國式壁式電話插座

德國的壁式電話插座有兩種連接埠。N 連接埠適用於傳真機、數據機和答錄機。F 連接埠則適用於電話機。

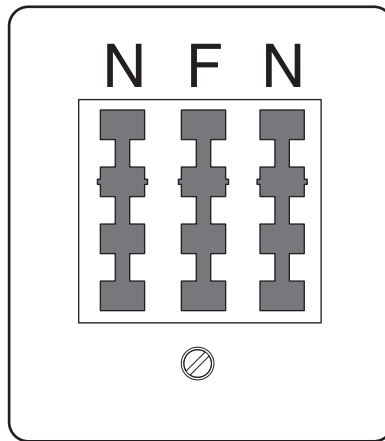

請將印表機連接到任一個 N 連接埠。

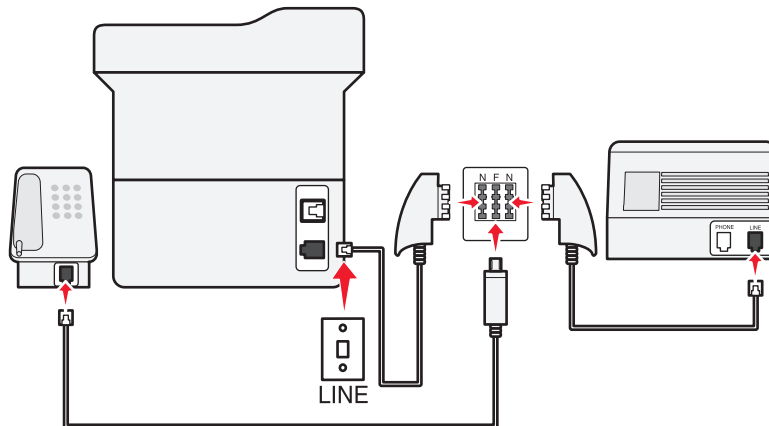

- 1 將印表機隨附電話線的一端連接到印表機的  連接埠。
- 2 將電話線的另一端連接到 RJ-11 連結器，然後將連結器連接到 N 連接埠。
- 3 若要將電話機和答錄機連接到相同的壁式插座，請依圖示連接這些裝置。

請注意：若要連接到並聯或串聯電話系統，請勿 移除印表機  連接埠中的連結器插頭。

連接至特殊響鈴服務

您的電話公司可能有提供特殊響鈴服務。此服務可讓您在同一條電話線路上配用多個電話號碼，而且每個電話號碼各有其不同的響鈴模式。此功能有助於分辨傳真來電與語音來電。若您有訂購特殊響鈴服務，請遵循下列步驟，來連接此設備：

- 1 將印表機隨附電話線的一端連接到印表機 **LINE** 連接埠 。
- 2 將電話線的另一端，連接到作用中的壁式類比電話插座。

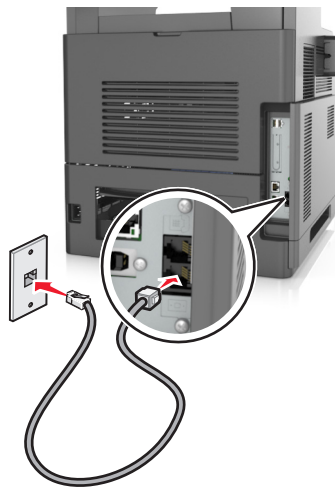

- 3 變更特殊響鈴設定，使其符合您要印表機應答的設定。

請注意：特殊響鈴的出廠預設值是 On（開啓）。這樣便可將印表機設為單響、雙響或三響鈴模式應答。

- a 從主畫面，導覽至：

 > **Settings**（設定） > **Fax Settings**（傳真設定） > **Analog Fax Setup**（類比傳真設定） > **Answer On**（自動應答）

- b 選取您要變更的模式設定，然後觸控 **Submit**（提交）。

設定送出傳真的名稱和號碼

- 1 開啓 Web 瀏覽器，然後在位址欄位中輸入印表機 IP 位址。

請注意：

- 在印表機主畫面上檢視印表機 IP 位址。IP 位址會以四組以英文句點隔開的號碼呈現，例如：123.123.123.123。
- 若您正在使用 Proxy 伺服器，請暫時停用，才能正確載入網頁。

- 2 按一下 **Settings**（設定） > **Fax Settings**（傳真設定） > **Analog Fax Setup**（類比傳真設定）。

- 3 在 **Fax Name**（傳真名稱）欄位中，輸入要列印在所有外送傳真上的名稱。
- 4 在 **Fax Number**（傳真號碼）欄位中，輸入印表機傳真號碼。
- 5 按一下 **Submit**（提出）。

設定日期和時間

您可以設定時間和日期，然後將它們列印在您傳送的每份傳真上。

- 1 開啓 **Web** 瀏覽器，然後在位址欄位中輸入印表機 **IP** 位址。

請注意：

- 在印表機主畫面上檢視印表機 **IP** 位址。IP 位址會以四組以英文句點隔開的號碼呈現，例如：
123.123.123.123。
- 若您正在使用 **Proxy** 伺服器，請暫時停用，才能正確載入網頁。

- 2 按一下 **Security**（安全性）>**Set Date and Time**（設定日期和時間）。
- 3 在 **Manually Set Date & Time**（手動設定日期和時間）欄位中，輸入目前的日期和時間。
- 4 按一下 **Submit**（提出）。

請注意：建議您使用網路時間。

將印表機配置為實行日光節約時間

印表機可以設成自動調整日光節約時間：

- 1 開啓 **Web** 瀏覽器，然後在位址欄位中輸入印表機 **IP** 位址。

請注意：

- 在印表機主畫面上檢視印表機 **IP** 位址。IP 位址會以四組以英文句點隔開的號碼呈現，例如：
123.123.123.123。
- 若您正在使用 **Proxy** 伺服器，請暫時停用，才能正確載入網頁。

- 2 按一下 **Security**（安全性）>**Set Date and Time**（設定日期和時間）。
- 3 選取 **Automatically Observe DST**（自動檢查日光節約時間）勾選框，然後在 **Custom Time Zone Setup**（自訂時區設定）區段中，輸入日光節約時間的開始和結束日期。
- 4 按一下 **Submit**（提出）。

傳送傳真

您可以藉由多種方式，利用印表機傳送傳真給一位或多位收件人。您可以輸入電子郵件位址、使用快捷鍵號碼，或使用通訊錄。您也可以從印表機主畫面，使用 **Multi Send**（多點傳送）或 **MyShortcut**（我的快捷鍵）應用程式。如需其他資訊，請參閱 *用戶手冊* 的「啓動主畫面應用程式」章節。

使用印表機控制面板傳送傳真

- 1 將原始文件載入自動送件器紙匣組件，載入時面朝上，短邊先進入自動送件器紙匣組件，或面朝下放在掃描器玻璃面板上。

請注意：

- 請不要將明信片、相片、小物件、專用透明投影膠片、相紙或細薄材質（如雜誌期刊剪報）載入自動送件器紙匣組件。請將這類物件放在掃描器玻璃面板上。
- 自動送件器指示燈會在適當載入紙張時亮起。

2 若要將文件載入自動送件器紙匣組件，請調整紙張導引夾。

3 從主畫面，觸控 **Fax（傳真）**。

4 輸入傳真號碼或快捷鍵。

請注意：若要新增收件人，請觸控 **Next number（下一個號碼）**，然後輸入收件人的電話號碼或快捷鍵號碼，或者搜尋通訊錄。

5 觸控 **Fax It（開始傳真）**。

利用電腦傳送傳真

印表機驅動程式傳真選項可讓您將列印工作視為傳真文件，傳送至印表機。此傳真選項的功能與一般傳真機功能一樣，不過，它是透過印表機驅動程式（而不是印表機控制面板）來操控的。

1 開啓文件，然後按一下**檔案 > 列印**。

2 選取印表機，然後導覽至：

內容 > 傳真標籤 > 啓用傳真

3 在「傳真號碼」欄位中，輸入收件人的傳真號碼（一個或多個）。

請注意：傳真號碼可手動輸入或透過「電話簿」功能來輸入。

4 如有必要，請在「撥號前導碼」欄位中輸入前導碼。

5 選取適當的紙張尺寸和紙張列印方向。

6 如果您要在傳真上附加封面，請選取**傳真內容包括封面**，然後輸入適當的資訊。

7 按一下**確定**。

請注意：

- 「傳真」選項只能與 **PostScript 驅動程式**或「通用傳真驅動程式」搭配使用。如需有關安裝這些驅動程式的資訊，請參閱**軟體與說明文件** 光碟。
- 您必須先在 **PostScript 驅動程式**的「配置」標籤下配置及啓用「傳真」選項，才能使用該選項。
- 如果已選取**傳真前永遠顯示設定**勾選框，則系統會提示您在傳送傳真之前，先驗證收件人資訊。若取消選取此勾選框，則當您按一下「傳真」標籤上的**確定**時，便會將排入佇列的文件當作傳真來自動傳送。

使用快捷鍵號碼傳送傳真

傳真快捷鍵好比是電話或傳真機上的快速撥號號碼。快捷鍵號碼 (**1-999**) 可以包含單一收件人或多個收件人。

1 將原始文件載入自動送件器紙匣組件，載入時面朝上，短邊先進入自動送件器紙匣組件，或面朝下放在掃描器玻璃面板上。

請注意：

- 請不要將明信片、相片、小物件、專用透明投影膠片、相紙或細薄材質（如雜誌期刊剪報）載入自動送件器紙匣組件。請將這類物件放在掃描器玻璃面板上。

- 自動送件器指示燈會在適當載入紙張時亮起。
- 2 若要將文件載入自動送件器紙匣組件，請調整紙張導引夾。
 - 3 從印表機控制面板，按下 **#**，然後使用鍵台輸入快捷鍵號碼。
 - 4 觸控 **Fax It (開始傳真)**。

使用通訊錄傳送傳真

通訊錄可讓您搜尋書籤和網路目錄伺服器。如需有關啓用通訊錄功能的其他資訊，請聯絡您的系統支援人員。

- 1 將原始文件載入自動送件器紙匣組件，載入時面朝上，短邊先進入自動送件器紙匣組件，或面朝下放在掃描器玻璃面板上。

請注意：

- 請不要將明信片、相片、小物件、專用透明投影膠片、相紙或細薄材質（如雜誌期刊剪報）載入自動送件器紙匣組件。請將這類物件放在掃描器玻璃面板上。
- 自動送件器指示燈會在適當載入紙張時亮起。

- 2 若要將文件載入自動送件器紙匣組件，請調整紙張導引夾。
- 3 從主畫面，導覽至：

Fax (傳真) >  > 輸入收件人名稱 > **Search (搜尋)**

請注意：您一次只能搜尋一個名稱。

- 4 觸控收件人的名稱，然後觸控 **Fax It (開始傳真)**。

在排定的時間傳送傳真

- 1 將原始文件載入自動送件器紙匣組件，載入時面朝上，短邊先進入自動送件器紙匣組件，或面朝下放在掃描器玻璃面板上。

請注意：

- 請不要將明信片、相片、小物件、專用透明投影膠片、相紙或細薄材質（如雜誌期刊剪報）載入自動送件器紙匣組件。請將這類物件放在掃描器玻璃面板上。
- 自動送件器指示燈會在適當載入紙張時亮起。

- 2 若要將文件載入自動送件器紙匣組件，請調整紙張導引夾。
- 3 從主畫面，導覽至：

Fax (傳真) > 輸入傳真號碼 > **Options (選項)** > **Delayed Send (延遲傳送)**

請注意：如果將 **Fax Mode (傳真模式)** 設為 **Fax Server (傳真伺服器)**，就不會出現 **Delayed Send (延遲傳送)** 按鈕。傳真佇列中會列出等待傳輸的傳真。

- 4 指定要傳輸傳真的時間，然後觸控 。

- 5 觸控 **Fax It (開始傳真)**。

請注意：這時會掃描文件，並在排定的時間傳真該文件。

建立快捷鍵

使用 Embedded Web Server（內嵌式 Web 伺服器）建立傳真目的地快捷鍵

將快捷鍵號碼指定給單一傳真號碼或一組傳真號碼。

- 1 開啓 Web 瀏覽器，然後在位址欄位中輸入印表機 IP 位址。

請注意：

- 在印表機主畫面上檢視印表機 IP 位址。IP 位址會以四組以英文句點隔開的號碼呈現，例如：
123.123.123.123。
- 若您正在使用 Proxy 伺服器，請暫時停用，才能正確載入網頁。

- 2 按一下 **Settings**（設定）> **Manage Shortcuts**（管理快捷鍵）> **Fax Shortcut Setup**（傳真快捷鍵設定）。

請注意：此時可能需使用密碼。如果您沒有 ID 和密碼，請聯絡您的系統支援人員。

- 3 輸入快捷鍵的名稱，然後輸入傳真號碼。

請注意：

- 若要建立多個號碼的快捷鍵，請輸入多個傳真號碼當做群組。
- 以半形分號 (;) 區隔群組中的各個傳真號碼。

- 4 指定快捷鍵號碼。

請注意：如果您輸入的號碼是使用中的號碼，系統會提示您選取其他號碼。

- 5 按一下 **Add**（新增）。

利用印表機控制面板建立傳真目的地快捷鍵

- 1 從主畫面，觸控 **Fax**（傳真），然後輸入傳真號碼。

請注意：要建立傳真號碼群組，請觸控 **Next number**（下一個號碼），然後輸入下一個傳真號碼。

- 2 觸控 。

- 3 對快捷鍵輸入一個唯一的名稱，然後觸控 **Done**（完成）。

- 4 驗證快捷鍵名稱是否正確，然後觸控 **OK**（確定）。

請注意：如果快捷鍵名稱不正確，請觸控 **Cancel**（取消），然後重新輸入資訊。

自訂傳真設定

變更傳真解析度

- 1 將原始文件載入自動送件器紙匣組件，載入時面朝上，短邊先進入自動送件器紙匣組件，或面朝下放在掃描器玻璃面板上。

請注意：

- 請不要將明信片、相片、小物件、專用透明投影膠片、相紙或細薄材質（如雜誌期刊剪報）載入自動送件器紙匣組件。請將這類物件放在掃描器玻璃面板上。
- 自動送件器指示燈會在適當載入紙張時亮起。

2 若要將文件載入自動送件器紙匣組件，請調整紙張導引夾。

3 從主畫面，導覽至：

Fax（傳真） > 輸入傳真號碼 > **Options（選項）**

4 從 **Resolution（解析度）** 區，觸控箭頭來選取您要的解析度。

請注意：在 **Standard（標準 - 速度最快）** 至 **Ultra Fine（極細緻 - 品質最佳，速度較慢）** 的範圍內，選取所要的解析度。

5 觸控 **Fax It（開始傳真）**。

使傳真色彩變淡或變濃

1 將原始文件載入自動送件器紙匣組件，載入時面朝上，短邊先進入自動送件器紙匣組件，或面朝下放在掃描器玻璃面板上。

請注意：

- 請不要將明信片、相片、小物件、專用透明投影膠片、相紙或細薄材質（如雜誌期刊剪報）載入自動送件器紙匣組件。請將這類物件放在掃描器玻璃面板上。
- 自動送件器指示燈會在適當載入紙張時亮起。

2 若要將文件載入自動送件器紙匣組件，請調整紙張導引夾。

3 從主畫面，導覽至：

Fax（傳真） > 輸入傳真號碼 > **Options（選項）**

4 調整傳真明暗度，然後觸控 **Fax It（開始傳真）**。

檢視傳真日誌

1 開啓 **Web 瀏覽器**，然後在位址欄位中輸入印表機 **IP 位址**。

請注意：

- 在印表機主畫面上檢視印表機 **IP 位址**。**IP 位址**會以四組以英文句點隔開的號碼呈現，例如：**123.123.123.123**。
- 若您正在使用 **Proxy 伺服器**，請暫時停用，才能正確載入網頁。

2 按一下 **Settings（設定）** > **Reports（報告）**。

3 按一下 **Fax Job Log（傳真工作日誌）** 或 **Fax Call Log（傳真通話日誌）**。

封鎖垃圾傳真

1 開啓 **Web 瀏覽器**，然後在位址欄位中輸入印表機 **IP 位址**。

請注意：

- 在印表機主畫面上檢視印表機 IP 位址。IP 位址會以四組以英文句點隔開的號碼呈現，例如：123.123.123.123。
- 若您正在使用 Proxy 伺服器，請暫時停用，才能正確載入網頁。

2 按一下 Settings (設定) > Fax Settings (傳真設定) > Analog Fax Setup (類比傳真設定) > Block No Name Fax (封鎖匿名傳真)。**請注意：**

- 此選項會封鎖具有私用來電顯示，或未使用傳真名稱的所有進線傳真。
- 在 Banned Fax List (被禁止傳真的清單) 欄位中，輸入您要封鎖的特定傳真來電者的電話號碼或傳真名稱。

取消外送的傳真

在掃描原始文件中途取消傳真

- 如果您使用自動送件器，請在出現 **Scanning (掃描中)** 時，觸控印表機控制面板上的 **Cancel Job (取消工作)**。
- 如果您使用掃描器玻璃面板，請在出現 **Scanning (掃描中)** 或出現 **Scan the Next Page (掃描下一頁)** 和 **Finish the Job (結束工作)** 時，觸控印表機控制面板上的 **Cancel Job (取消工作)**。

在原始文件已掃描至記憶體後取消傳真

- 1** 在主畫面上，觸控 **Cancel Jobs (取消工作)**。
這時會出現 **Cancel Jobs (取消工作)** 畫面。
- 2** 觸控您要取消的工作。
畫面上只會出現三份工作，請觸控下移鍵，等所要的工作出現時，再觸控所要取消的工作。
- 3** 觸控 **Delete Selected Jobs (刪除所選工作)**。
這時會出現 **Deleting Selected Jobs (正在刪除選取的工作)** 畫面，選取的工作會被刪除，然後會出現主畫面。

保留與轉發傳真

Holding faxes (保留傳真)

這個選項可讓您保留接收的傳真不進行列印，直到釋放為止。保留的傳真可以手動釋放，或在排定的日期或時間釋放。

- 1** 開啓 Web 瀏覽器，然後在位址欄位中輸入印表機 IP 位址。

請注意：

- 在印表機主畫面上檢視印表機 IP 位址。IP 位址會以四組以英文句點隔開的號碼呈現，例如：123.123.123.123。

- 若您正在使用 Proxy 伺服器，請暫時停用，才能正確載入網頁。
- 2 按一下 **Settings** (設定) > **Fax Settings** (傳真設定) > **Analog Fax Setup** (類比傳真設定) > **Holding Faxes** (保留傳真)。
 - 3 從 Held Fax Mode (保留傳真模式) 功能表，選取下列其中一項：
 - **Off** (關閉)
 - **Always On** (永遠開啓)
 - **Manual** (手動)
 - **Scheduled** (已排程)
 - 4 如果您選擇了 Scheduled (已排程)，請繼續進行下列步驟：
 - a 按一下 **Fax Holding Schedule** (傳真保留排程)。
 - b 從 Action (動作) 功能表，選取 **Hold faxes** (保留傳真)。
 - c 從 Time (時間) 功能表，選取保留傳真的釋放時間。
 - d 從 Day(s) (日) 功能表，選取保留傳真的釋放日期。
 - 5 按一下 **Add** (新增)。

Forwarding a fax (轉發傳真)

這個選項可讓您列印並轉發接收的傳真至傳真號碼、電子郵件位址、FTP 站台或 LDSS。

- 1 開啓 Web 瀏覽器，然後在位址欄位中輸入印表機 IP 位址。

請注意：

 - 在印表機主畫面上檢視印表機 IP 位址。IP 位址會以四組以英文句點隔開的號碼呈現，例如：123.123.123.123。
 - 若您正在使用 Proxy 伺服器，請暫時停用，才能正確載入網頁。
- 2 按一下 **Settings** (設定) > **Fax Settings** (傳真設定)。
- 3 從 Fax Forwarding (傳真轉發) 功能表，選取 **Print** (列印)、**Print and Forward** (列印並轉呈) 或 **Forward** (轉呈)。
- 4 從「Forward to」(轉呈至) 功能表，選取 **Fax** (傳真)、**E-mail** (電子郵件)、**FTP**、**LDSS** 或 **eSF**。
- 5 在「Forward to Shortcut」(轉接至快捷鍵) 欄位中，輸入您要轉發傳真的快捷鍵號碼。

請注意：快捷鍵號碼必須是選取自 Forward to (轉呈至) 功能表中的有效設定值。
- 6 按一下 **Submit** (提出)。

瞭解傳真選項

Content (內容)

此選項可讓您指定原始文件的內容類型和來源。

從下列內容類型選取選項：

- **Graphics (圖形)** —適用於主要內容為商用圖形（如圓餅圖、條狀圖和動畫）的原始文件。
- **Photo (相片)** —適用於主要內容為相片或影像的原始文件。
- **Text (文字)** —適用於主要內容為文字或線條圖的原始文件。
- **Text/Photo (文字/相片)** —適用於內容參雜文字、圖形和相片的原始文件。

從下列內容來源選取選項：

- **Black/White Laser (黑白雷射列印文件)** —適用於使用黑白雷射印表機列印的原始文件。
- **Color Laser (彩色雷射列印文件)** —適用於使用彩色雷射印表機列印的原始文件。
- **Inkjet (噴墨列印文件)** —適用於使用噴墨印表機列印的原始文件。
- **Magazine (雜誌期刊)** —適用於摘取自雜誌期刊的原始文件。
- **Newspaper (報紙)** —適用於摘取自報紙的原始文件。
- **Other (其他)** —適用於使用另類或不明印表機列印的原始文件。
- **Photo/Film (相片/底片)** —適用於原始文件為沖洗底片而來的相片。
- **Press (印刷文件)** —適用於使用印刷機器列印的原始文件。

Resolution (解析度)

此選項可讓您調整傳真輸出的品質。提高影像解析度，會增加檔案的大小，也會延長掃描原始文件時所需的時間。降低影像解析度可減少檔案的大小。

請選取下列其中一項：

- **Standard (標準)** —適用於傳真大部分的文件。
- **Fine 200 dpi (細緻 200 dpi)** —適用於傳真內容極小的文件。
- **Fine 300 dpi (細緻 300 dpi)** —適用於傳真內容含細緻細節的文件。
- **Ultra fine 600 dpi (極細緻 600 dpi)** —適用於傳真內容含圖片或相片的文件。

Darkness (明暗度)

此選項可讓您調整傳真相對於原始文件所呈現的明暗度。

Page Setup (頁面設定)

此選項可讓您變更下列設定：

- **Sides (Duplex) (單(雙)面)** —此選項可指定原始文件為單面列印或雙面列印。此選項同時指示需要掃描哪些部分來併入傳真文件。
- **Orientation (列印方向)** —此選項可指定原始文件的列印方向，然後變更 **Sides (Duplex) (單(雙)面)** 和 **Binding (裝訂)** 設定，使其符合列印方向。
- **Binding (裝訂)** —此選項可指定原始文件是採用長邊裝訂，還是採用短邊裝訂。

Scan Preview (掃描預覽)

此選項可讓您在第一頁影像併入傳真文件之前，先檢視該影像。掃描第一頁時，掃描程序會暫停，且畫面上會出現預覽影像。

請注意：印表機必須先安裝可運作的硬碟，才會顯示此選項。

Delayed Send (延遲傳送)

此選項可讓您在稍後的時間或日期傳送傳真。

使用進階選項

請從下列設定中選取選項：

- **Advanced Imaging (增強影像)** — 此選項可讓您在傳真文件前，調整下列設定：Background Removal (背景移除)、Color Balance (色彩平衡)、Color Dropout (濾除色彩)、Contrast (對比)、Mirror Image (鏡像)、Negative Image (反白影像)、Scan Edge to Edge (邊對邊掃描)、Shadow Detail (陰影細部)、Sharpness (清晰度) 及設定 Temperature (色溫)。
- **Custom Job (自訂工作)** — 此選項可將多份掃描工作合併成單一工作。
- **Edge Erase (消除邊界)** — 此選項可移除文件周邊的污漬或標記。您可以選擇在紙張四邊周圍移除相同的範圍，或挑選特定的邊緣來清除。Edge Erase (消除邊界) 會清除所選範圍內的一切內容，掃描文件的該部分將不會留下任何內容。
- **Transmission Log (傳輸日誌)** — 此選項可列印傳輸日誌或列印傳輸錯誤日誌。
- **Multifeed Sensor (多重送紙感應器)** — 此選項會偵測自動送件器若一次取用多張紙，便顯示一則錯誤訊息。

請注意：此選項只適用於選定的印表機型號。

掃描

使用 Scan to Network（掃描至網路）

Scan to Network（掃描至網路）可讓您將文件掃描至系統支援人員所指定的網路目的地。在網路上建好目的地（共用網路資料夾）後，該應用程式的安裝程序還需要您利用其 **Embedded Web Server**（內嵌式 Web 伺服器），在適當的印表機上安裝和配置應用程式。如需其他資訊，請參閱第 25 頁的「設定 Scan to Network（掃描至網路）」。

掃描至 FTP 位址

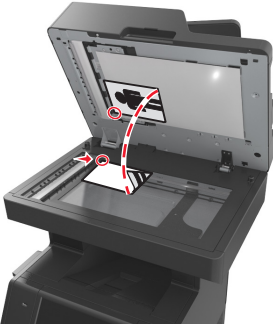
自動送件器 (ADF)	掃描器玻璃面板
	
<p>自動送件器適用於多頁的文件，包括雙面（兩面）列印頁面在內。</p>	<p>掃描器玻璃面板適用於單頁文件、書籍頁面、小物件（如明信片或相片）、專用透明投影膠片、相紙或薄磅材質（例如：雜誌期刊剪報）。</p>

掃描器可讓您將文件直接掃描至「檔案轉送通訊協定」(File Transfer Protocol, FTP) 伺服器。這時一次只能將一個 FTP 位址傳送到伺服器。

系統支援人員配置好 FTP 目的地之後，目的地名稱就會變成快捷鍵號碼，或是在「保留工作」圖示下方列示為設定檔。FTP 目的地也可能是其他 PostScript 印表機，例如，可以掃描彩色文件，然後將它傳送到彩色印表機。

建立快捷鍵

您可以建立永久 FTP 目的地，並指定快捷鍵號碼，而不必在每次要將文件傳送到 FTP 伺服器時，才在印表機控制面板上輸入完整的 FTP 站台位址。此處有兩種方法，可以建立快捷鍵號碼：使用 **Embedded Web Server**（內嵌式 Web 伺服器）和使用印表機控制面板。

使用 Embedded Web Server（內嵌式 Web 伺服器）建立 FTP 快捷鍵

- 1 開啓 Web 瀏覽器，然後在位址欄位中輸入印表機 IP 位址。

請注意：

- 在印表機主畫面上檢視印表機 IP 位址。IP 位址會以四組以英文句點隔開的號碼呈現，例如：123.123.123.123。

- 若您正在使用 Proxy 伺服器，請暫時停用，才能正確載入網頁。

2 導覽到：

Settings (設定) > Other Settings (其他設定) 區 > Manage Shortcuts (管理快捷鍵) > FTP Shortcut Setup (FTP 快捷鍵設定)

3 輸入適當的資訊。

請注意：此時可能需使用密碼。如果您沒有 ID 和密碼，請聯絡您的系統支援人員。

4 輸入快捷鍵號碼。

請注意：如果您輸入的號碼是使用中的號碼，系統會提示您選取其他號碼。

5 按一下 **Add (新增)**。

利用印表機控制面板建立 FTP 快捷鍵

1 從主畫面，導覽至：

FTP > FTP > 輸入 FTP 位址 >  > 輸入快捷鍵的名稱 > Done (完成)

2 驗證快捷鍵名稱是否正確，然後觸控 **OK (確定)**。

請注意：

- 如果快捷鍵名稱不正確，請觸控 **Cancel (取消)**，然後重新輸入資訊。
- 如果您輸入的號碼是使用中的號碼，系統會提示您選取其他號碼。

掃描至 FTP 位址

您可以藉由多種方式，利用印表機，將已掃描文件傳送到 FTP 位址。您可以輸入 FTP 位址、使用快捷鍵號碼，或使用通訊錄。您也可以從印表機主畫面，使用 **Multi Send (多點傳送)**、**Scan to Network (掃描至網路)** 或 **MyShortcut (我的快捷鍵)** 應用程式。如需其他資訊，請參閱 *用戶手冊* 的「啟動主畫面應用程式」章節。

利用印表機控制面板掃描至 FTP 位址

1 將原始文件載入自動送件器紙匣組件，載入時面朝上，短邊先進入自動送件器紙匣組件，或面朝下放在掃描器玻璃面板上。

請注意：

- 請不要將明信片、相片、小物件、專用透明投影膠片、相紙或細薄材質（如雜誌期刊剪報）載入自動送件器紙匣組件。請將這類物件放在掃描器玻璃面板上。
- 自動送件器指示燈會在適當載入紙張時亮起。

2 若要將文件載入自動送件器紙匣組件，請調整紙張導引夾。

3 從印表機控制面板，導覽到：

FTP > FTP > 輸入 FTP 位址 > Done (完成) > Send It (開始傳送)

利用快捷鍵號碼掃描至 FTP 位址

- 1 將原始文件載入自動送件器紙匣組件，載入時面朝上，短邊先進入自動送件器紙匣組件，或面朝下放在掃描器玻璃面板上。

請注意：

- 請不要將明信片、相片、小物件、專用透明投影膠片、相紙或細薄材質（如雜誌期刊剪報）載入自動送件器紙匣組件。請將這類物件放在掃描器玻璃面板上。
- 自動送件器指示燈會在適當載入紙張時亮起。

- 2 若要將文件載入自動送件器紙匣組件，請調整紙張導引夾。
- 3 從印表機控制面板，在鍵台上按下 **#**，然後輸入 **FTP** 快捷鍵號碼。
- 4 觸控  **>Send It (開始傳送)**。

利用通訊錄掃描至 FTP

- 1 將原始文件載入自動送件器紙匣組件，載入時面朝上，短邊先進入自動送件器紙匣組件，或面朝下放在掃描器玻璃面板上。

請注意：

- 請不要將明信片、相片、小物件、專用透明投影膠片、相紙或細薄材質（如雜誌期刊剪報）載入自動送件器紙匣組件。請將這類物件放在掃描器玻璃面板上。
- 自動送件器指示燈會在適當載入紙張時亮起。

- 2 若要將文件載入自動送件器紙匣組件，請調整紙張導引夾。
- 3 從主畫面，導覽至：
FTP > FTP >  > 輸入收件人名稱 > Search (搜尋)

- 4 觸控收件人名稱。

請注意：若要搜尋其他收件人，請觸控 **New Search (新增搜尋)**，然後輸入下一個收件人的名稱。

- 5 觸控  **>Send It (開始傳送)**。

掃描至電腦或快閃儲存碟

自動送件器 (ADF)	掃描器玻璃面板
 <p>Diagram showing a document being scanned into the Automatic Document Feeder (ADF) of a printer. A red arrow indicates the document's path from the top tray into the feeder.</p>	 <p>Diagram showing a document being scanned on the glass panel of a printer. A red arrow indicates the document's path from the glass panel into the scanner's internal rollers.</p>

自動送件器 (ADF)	掃描器玻璃面板
「自動送件器」適用於多頁的文件。	掃描器玻璃面板適用於單一頁面、小物件（如明信片或相片）、專用透明投影膠片、相紙或薄磅材質（例如：雜誌期刊剪報）。

掃描器可讓您將文件直接掃描至電腦或快閃儲存碟。電腦不必直接連接到印表機，一樣可以接收「掃描至 PC」影像。在電腦上建立掃描設定檔，然後將設定檔下載至印表機，即可透過網路再將文件掃描到電腦。

使用 Embedded Web Server（內嵌式 Web 伺服器）掃描至電腦

1 開啓 Web 瀏覽器，然後在位址欄位中輸入印表機 IP 位址。

請注意：

- 在印表機主畫面上檢視印表機 IP 位址。IP 位址會以四組以英文句點隔開的號碼呈現，例如：123.123.123.123。
- 若您正在使用 Proxy 伺服器，請暫時停用，才能正確載入網頁。

2 按一下 **Scan Profile**（掃描設定檔）>**Create Scan Profile**（建立掃描設定檔）。

3 選取您的掃描設定，然後按一下 **Next**（下一步）。

4 在您的電腦上選取掃描影像的儲存位置。

5 輸入掃描名稱，然後輸入使用者名稱。

請注意：掃描名稱是指出現在顯示幕上 **Scan Profile**（掃描設定檔）清單中的名稱。

6 按一下 **Submit**（提出）。

請注意：按下 **Submit**（提出）時，即可自動指定快捷鍵號碼。當您準備開始掃描文件時，您就可以使用這個快捷鍵號碼。

7 檢視 **Scan Profile**（掃描設定檔）畫面上的指示。

a 將原始文件載入自動送件器紙匣組件，載入時面朝上，短邊先進入自動送件器紙匣組件，或面朝下放在掃描器玻璃面板上。

請注意：

- 請不要將明信片、相片、小物件、專用透明投影膠片、相紙或細薄材質（如雜誌期刊剪報）載入自動送件器紙匣組件。請將這類物件放在掃描器玻璃面板上。
- 自動送件器指示燈會在適當載入紙張時亮起。

b 若要將文件載入自動送件器紙匣組件，請調整紙張導引夾。

c 請執行下列其中一項：

- 按下 **#**，然後使用鍵台輸入快捷鍵號碼。
- 從主畫面，導覽至：
Held Jobs（保留工作）>**Profiles**（設定檔）> 在清單上選取您的快捷鍵

請注意：掃描器會掃描文件，並將文件傳送至您指定的目錄。

8 從電腦檢視該檔案。

請注意：輸出檔會儲存在該位置，或是在您指定的程式中啟動。

設定 Scan to Computer (掃描至電腦)

請注意：

- 只有 Windows Vista 或更新的版本支援此功能。
- 確認電腦與印表機均連接至同一個網路。

1 開啟印表機資料夾。

- a 按一下 。
- b 在「開始搜尋」對話方塊中，輸入 **Run**。
- c 在「執行」對話方塊中，輸入 **control printers**。
- d 按下 **Enter**，或按一下**確定**。

2 依據您的作業系統，按一下 **Add a device (新增裝置)** 或 **Add a printer (新增印表機)**。

3 從列表中選取印表機。

請注意：若要識別您的印表機，請列印網路設定頁，然後在 TCP/IP 區段中尋找「完整網域名稱」(Fully Qualified Domain Name)。

4 按一下 **Next (下一步)** >**Close (關閉)**。

5 從印表機資料夾，用滑鼠右鍵按一下印表機，然後按一下 **Scan Properties (掃描內容)** 或 **Properties (內容)**，以配置掃描設定。

6 從印表機控制面板，觸控 **Scan to Computer (掃描至電腦)** >**Options (選項)**。

7 請從下列選項中選擇適用的項目：

- **Scan (掃描)** — 掃描文件，並直接儲存至電腦上的選定位置。
- **Scan for Print (掃描以進行列印)** — 掃描文件，並自動列印。
- **Scan for E-mail (掃描以附加至電子郵件)** — 將掃描文件附加至電子郵件。
- **Scan for Fax (掃描以進行傳真)** — 附加掃描文件，以透過傳真傳送。

8 觸控 **Send It (開始傳送)**。

這時，印表機顯示幕上會出現 **Remote scan in progress (遠端掃描進行中)**。掃描影像會自動在電腦螢幕上開啓。

掃描至快閃儲存碟

1 將原始文件載入自動送件器紙匣組件，載入時面朝上，短邊先進入自動送件器紙匣組件，或面朝下放在掃描器玻璃面板上。

請注意：

- 請不要將明信片、相片、小物件、專用透明投影膠片、相紙或細薄材質（如雜誌期刊剪報）載入自動送件器紙匣組件。請將這類物件放在掃描器玻璃面板上。
- 自動送件器指示燈會在適當載入紙張時亮起。

2 若要將文件載入自動送件器紙匣組件，請調整紙張導引夾。

3 將快閃儲存碟插入印表機前部的 **USB** 連接埠。

請注意：這時會出現「**USB 儲存碟**」主畫面。

4 選取目的地資料夾，然後觸控 **Scan to USB drive**（掃描至 USB 儲存碟）。

請注意：經過 30 秒沒有活動之後，印表機便會返回主畫面。

5 調整掃描設定，然後觸控 **Scan It**（開始掃描）。

瞭解掃描選項

FTP

此選項可讓您輸入 FTP 目的地的 IP 位址。

請注意：IP 位址會以四組以英文句點隔開的號碼呈現，例如：123.123.123.123。

File Name（檔名）

此選項可讓您輸入掃描影像的檔名。

Save As Shortcut（另存為快捷鍵）

此選項可讓您利用指定快捷鍵名稱的方式，將目前的設定儲存為快捷鍵。

請注意：選取此選取會自動指定下一個可用的快捷鍵號碼。

Original Size（原始尺寸）

此選項可讓您設定要掃描的文件之紙張尺寸。若 **Original Size**（原始尺寸）設定為 **Mixed Sizes**（混合尺寸），則可掃描內含混合紙張尺寸（**Letter** 和 **Legal** 尺寸頁面）的原始文件。

Send As（傳送為：）

此選項可讓您設定掃描影像的輸出類型。

請選取下列其中一項：

- **PDF**—用於將多頁建置成一個檔案。
- **Secure PDF（加密 PDF）**—用於建立加密 PDF 檔，以防止未經授權存取檔案內容。
- **TIFF**—用於建立多個檔案或單一檔案。如果 **Settings**（設定）功能表中的 **Multi-page TIFF**（縮版併印 TIFF）呈關閉狀態，則 **TIFF** 會將每一頁存成一個檔案。其檔案大小通常大於等同的 **JPEG**。
- **JPEG**—用於針對原始文件的每一頁，分別建立並附加個別的檔案。
- **XPS**—用於將多頁建置成一個 **XPS** 檔。

Resolution（解析度）

此選項可讓您調整檔案的輸出品質。提高影像解析度，會增加檔案的大小，也會延長掃描原始文件時所需的時間。降低影像解析度可減少檔案的大小。

Darkness (明暗度)

此選項可讓您調整掃描文件相對於原始文件所呈現的明暗度。

Page Setup (頁面設定)

此選項可讓您變更下列設定：

- **Sides (Duplex) (單(雙)面)** — 此選項可指定原始文件為單面列印或雙面列印。
- **Orientation (列印方向)** — 此選項可指定原始文件的列印方向，然後變更 **Sides (Duplex) (單(雙)面)** 和 **Binding (裝訂)** 設定，使其符合列印方向。
- **Binding (裝訂)** — 此選項可指定原始文件是採用長邊裝訂，還是採用短邊裝訂。

Content (內容)

此選項可讓您設定原始文件的類型和來源。

從下列內容類型選取選項：

- **Graphics (圖形)** — 適用於主要內容為商用圖形（如圓餅圖、條狀圖和動畫）的原始文件。
- **Photo (相片)** — 適用於主要內容為相片或影像的原始文件。
- **Text (文字)** — 適用於主要內容為文字或線條圖的原始文件。
- **Text/Photo (文字/相片)** — 適用於內容參雜文字、圖形和相片的原始文件。

從下列內容來源選取選項：

- **Black/White Laser (黑白雷射列印文件)** — 適用於使用黑白雷射印表機列印的原始文件。
- **Color Laser (彩色雷射列印文件)** — 適用於使用彩色雷射印表機列印的原始文件。
- **Inkjet (噴墨列印文件)** — 適用於使用噴墨印表機列印的原始文件。
- **Magazine (雜誌期刊)** — 適用於摘取自雜誌期刊的原始文件。
- **Newspaper (報紙)** — 適用於摘取自報紙的原始文件。
- **Other (其他)** — 適用於使用另類或不明印表機列印的原始文件。
- **Photo/Film (相片/底片)** — 適用於原始文件為沖洗底片而來的相片。
- **Press (印刷文件)** — 適用於使用印刷機器列印的原始文件。

Scan Preview (掃描預覽)

此選項可讓您在第一頁影像併入檔案之前，先檢視該影像。掃描第一頁時，掃描程序會暫停，且畫面上會出現預覽影像。

請注意：印表機必須先安裝已格式化、可運作的硬碟，才會顯示此選項。

使用進階選項

請從下列設定中選取選項：

- **Advanced Imaging (增強影像)** — 此選項可讓您在掃描文件前，調整下列設定：**Background Removal (背景移除)**、**Color Balance (色彩平衡)**、**Color Dropout (濾除色彩)**、**Contrast (對比)**、**JPEG Quality (JPEG 品質)**、**Mirror Image (鏡像)**、**Negative Image (反白影像)**、**Scan Edge to Edge (邊對邊掃描)**、**Shadow Detail (陰影細部)**、**Sharpness (清晰度)** 及 **Temperature (色溫)**。
- **Custom Job (自訂工作)** — 此選項可將多份掃描工作合併成單一工作。

- **Edge Erase (消除邊界)** — 此選項可移除文件周邊的污漬或標記。您可以選擇在紙張四邊周圍移除相同的範圍，或挑選特定的邊緣來清除。Edge Erase (消除邊界) 會清除所選範圍內的一切內容，掃描文件的該部分將不會留下任何內容。
- **Transmission Log (傳輸日誌)** — 此選項可列印傳輸日誌或列印傳輸錯誤日誌。
- **Multifeed Sensor (多重送紙感應器)** — 此選項會偵測自動送件器若一次取用多張紙，便顯示一則錯誤訊息。

請注意：此選項只適用於選定的印表機型號。

瞭解印表機功能表

功能表清單

Paper Menu (紙張功能表)	Reports (報告)	Network/Ports (網路/連接埠)	Security (安全性)	Settings (設定)
Default Source (預設來源)	Menu Settings Page (功能表設定頁)	Active NIC (作用中 NIC)	Edit Security Setups (編輯安全設定)	General Settings (一般設定)
Paper Size/Type (紙張尺寸/類型)	Device Statistics (裝置統計記錄)	Standard Network (標準網路) ¹	Miscellaneous Security Settings (其他安全設定)	Copy Settings (複印設定)
Configure MP (配置多用途送紙器)	Network Setup Page (網路設定頁)	Standard USB (標準 USB)	Confidential Print (機密列印)	Fax Settings (傳真設定)
Substitute Size (替代尺寸)	Network [x] Setup Page (網路 [x] 設定頁)	Parallel [x] (平行埠 [x])	Disk Wiping (磁碟機抹除)	E-mail Settings (電子郵件設定)
Paper Texture (紙張材質)	Shortcut List (快捷鍵清單)	Serial [x] (序列埠 [x])	Security Audit Log (安全稽核日誌)	FTP Settings (FTP 設定)
Paper Weight (紙張重量)	Fax Job Log (傳真工作日誌)	SMT Setup (SMTP 設定)	Set Date and Time (設定日期和時間)	Flash Drive Menu (快閃儲存碟功能表)
Paper Loading (載入的紙張類型)	Fax Call Log (傳真通話日誌)			Print Settings (列印設定)
Custom Types (自訂類型)	Copy Shortcuts (複印快捷鍵)			
Custom Names (自訂名稱)	E-mail Shortcuts (電子郵件快捷鍵)			
Custom Scan Sizes (自訂掃描尺寸)	Fax Shortcuts (傳真快捷鍵)			
Custom Bin Names (自訂出紙槽名稱)	FTP Shortcuts (FTP 快捷鍵)			
Universal Setup (通用尺寸設定)	Profiles List (設定檔清單)			
Bin Setup (出紙槽設定)	Print Fonts (列印字型)			
	Print Directory (列印目錄)			
	Asset Report (資產報告)			

¹ 依據不同的印表機設定，這個功能表可能顯示為 Standard Network (標準網路) 或 Network [x] (網路 [x])。

² 這個功能表要在安裝一或多個 DLE 時才會出現。

Paper Menu (紙張功能表)	Reports (報告)	Network/Ports (網路/連接埠)	Security (安全性)	Settings (設定)
Help (說明)	Manage Shortcuts (管理快捷鍵)	Option Card Menu (選購卡功能表) ²		
Print All Guides (列印所有指南)	Fax Shortcuts (傳真快捷鍵)	此處會顯示已安裝的 DLE (下載模擬器) 清單。		
Copy Guide (複印指南)	E-mail Shortcuts (電子郵件快捷鍵)			
E-mail Guide (電子郵件指南)	FTP Shortcuts (FTP 快捷鍵)			
Fax Guide (傳真指南)	Copy Shortcuts (複印快捷鍵)			
FTP Guide (FTP 指南)	Profile Shortcuts (設定檔快捷鍵)			
Print Defects Guide (列印品質檢測指南)				
Information Guide (資訊指南)				

¹ 依據不同的印表機設定，這個功能表可能顯示為 Standard Network (標準網路) 或 Network [x] (網路 [x])。

² 這個功能表要在安裝一或多個 DLE 時才會出現。

Paper menu (紙張功能表)

Default Source menu (預設來源功能表)

使用	執行
Default Source (預設來源) Tray [x] ([x] 號紙匣組件) MP Feeder (多用途送紙器) Manual Paper (手動送紙) Manual Envelope (手動送信封)	設定所有列印工作的預設紙張來源。 請注意： <ul style="list-style-type: none"> 出廠預設值是 Tray 1 (1 號紙匣組件) (標準紙匣組件)。 從 Paper (紙張) 功能表，將 Configure MP (配置多用途送紙器) 設定為「Cassette」(紙匣)，讓 MP Feeder (多用途送紙器) 顯示為功能表設定。 若兩個紙匣組件中內含相同尺寸和類型的紙張，且紙張尺寸和紙張類型設定相符，就會自動連結這兩個紙匣組件。若其中一個紙匣組件的紙張用完，列印工作便會利用連結的紙匣組件進行列印。

Configure MP menu (配置多用途送紙器功能表)

使用	執行
Configure MP (配置多用途送紙器) Cassette (紙匣) Manual (手動) First (優先)	決定印表機何時從多用途送紙器選取紙張。 請注意： <ul style="list-style-type: none"> 出廠預設值是 Cassette (紙匣)。Cassette (紙匣) 可將多用途送紙器配置為自動紙張來源。 Manual (手動) 只能為手動送紙列印工作設定多用途送紙器。 First (優先) 可將多用途送紙器配置為主要紙張來源。

Paper Size/Type menu (紙張尺寸/類型功能表)

使用	執行
<p>Tray [x] Size ([x] 號紙匣組件尺寸)</p> <ul style="list-style-type: none"> A4 A5 A6 JIS-B5 Letter Legal Executive Oficio (Mexico) (Oficio (墨西哥)) Folio Statement Universal (通用尺寸) 7 3/4 Envelope (7 3/4 信封) 9 Envelope (9 號信封) 10 Envelope (10 號信封) DL Envelope (DL 信封) C5 Envelope (C5 信封) B5 Envelope (B5 信封) Other Envelope (其他信封) 	<p>指定每個紙匣組件中載入的紙張尺寸。</p> <p>請注意：</p> <ul style="list-style-type: none"> • 美國的出廠預設值是 Letter。國際出廠預設值是 A4。 • 若兩個紙匣組件內含相同尺寸和類型的紙張，而且兩個紙匣組件具有相同的設定，則印表機會自動連結這兩個紙匣組件。此處也可連結多用途送紙器。若其中一個紙匣組件的紙張用完，列印工作便會利用連結的紙匣組件進行列印。 • 只有 1 號紙匣組件和多用途送紙器，才支援 A6 紙張尺寸。
<p>Tray [x] Type ([x] 號紙匣組件類型)</p> <ul style="list-style-type: none"> Plain Paper (普通紙) Card Stock (卡片) Transparency (專用透明投影膠片) Recycled (再生紙) Labels (標籤) Vinyl Labels (乙烯樹脂標籤) Bond (無覆膜的雪銅紙) Letterhead (信頭紙) Preprinted (預印紙) Colored Paper (彩色紙) Light Paper (薄磅紙張) Heavy Paper (厚磅紙張) Rough/Cotton (糙面/棉紙) Custom Type [x] (自訂類型 [x]) 	<p>指定每個紙匣組件中載入的紙張類型。</p> <p>請注意：</p> <ul style="list-style-type: none"> • Tray 1 (1 號紙匣組件) 的出廠預設值是 Plain Paper (普通紙)。其他所有紙匣組件的出廠預設值是 Custom Type [x] (自訂類型 [x])。 • 若有使用者定義的名稱，則會出現該名稱，而不是出現 Custom Type [x] (自訂類型 [x])。 • 您可以利用此功能表，來配置自動連結紙匣組件。
<p>請注意： 只有已安裝的紙匣組件和送紙器會列示在此功能表中。</p>	

使用	執行
<p>MP Feeder Size (多用途送紙器尺寸)</p> <ul style="list-style-type: none"> A4 A5 A6 JIS B5 Letter Legal Executive Oficio (Mexico) (Oficio (墨西哥)) Folio Statement Universal (通用尺寸) 7 3/4 Envelope (7 3/4 信封) 9 Envelope (9 號信封) 10 Envelope (10 號信封) DL Envelope (DL 信封) C5 Envelope (C5 信封) B5 Envelope (B5 信封) Other Envelope (其他信封) 	<p>指定多用途送紙器中載入的紙張尺寸。</p> <p>請注意：</p> <ul style="list-style-type: none"> • 美國的出廠預設值是 Letter。國際出廠預設值是 A4。 • 從 Paper (紙張) 功能表，將 Configure MP (配置多用途送紙器) 設定為「Cassette」(紙匣)，讓 MP Feeder Size (多用途送紙器尺寸) 顯示為功能表。 • 多用途送紙器不會自動偵測紙張尺寸。您必須設定紙張尺寸值。
<p>MP Feeder Type (多用途送紙器類型)</p> <ul style="list-style-type: none"> Plain Paper (普通紙) Card Stock (卡片) Transparency (專用透明投影膠片) Recycled (再生紙) Labels (標籤) Bond (無覆膜的雪銅紙) Envelope (信封) Rough Envelope (糙面信封) Letterhead (信頭紙) Preprinted (預印紙) Colored Paper (彩色紙) Light Paper (薄磅紙張) Heavy Paper (厚磅紙張) Rough/Cotton (糙面/棉紙) Custom Type [x] (自訂類型 [x]) 	<p>指定多用途送紙器中載入的紙張類型。</p> <p>請注意：</p> <ul style="list-style-type: none"> • 出廠預設值是 Plain Paper (普通紙)。 • 從 Paper (紙張) 功能表，將 Configure MP (配置多用途送紙器) 設定為「Cassette」(紙匣)，讓 MP Feeder Type (多用途送紙器類型) 顯示為功能表。
<p>請注意： 只有已安裝的紙匣組件和送紙器會列示在此功能表中。</p>	

使用	執行
Manual Paper Size (手動送紙尺寸) A4 A5 A6 JIS B5 Letter Legal Executive Oficio (Mexico) (Oficio (墨西哥)) Folio Statement Universal (通用尺寸)	指定手動載入的紙張尺寸。 請注意： 美國的出廠預設值是 Letter。國際出廠預設值是 A4。
Manual Paper Type (手動送紙類型) Plain Paper (普通紙) Card Stock (卡片) Transparency (專用透明投影膠片) Recycled (再生紙) Labels (標籤) Bond (無覆膜的雪銅紙) Letterhead (信頭紙) Preprinted (預印紙) Colored Paper (彩色紙) Light Paper (薄磅紙張) Heavy Paper (厚磅紙張) Rough/Cotton (糙面/棉紙) Custom Type [x] (自訂類型 [x])	指定手動載入的紙張類型。 請注意： <ul style="list-style-type: none"> 出廠預設值是 Plain Paper (普通紙)。 從 Paper (紙張) 功能表，將 Configure MP (配置多用途送紙器) 設定為「Manual」(手動)，讓 Manual Paper Type (手動送紙類型) 顯示為功能表。
Manual Envelope Size (手動送信封尺寸) 7 3/4 Envelope (7 3/4 信封) 9 Envelope (9 號信封) 10 Envelope (10 號信封) DL Envelope (DL 信封) C5 Envelope (C5 信封) B5 Envelope (B5 信封) Other Envelope (其他信封)	指定手動載入的信封尺寸。 請注意： 10 美國的出廠預設值是 Envelope (信封)。國際出廠預設值是 DL Envelope (DL 信封)。
Manual Envelope Type (手動送信封類型) Envelope (信封) Rough Envelope (糙面信封) Custom Type [x] (自訂類型 [x])	指定手動載入的信封類型。 請注意： 出廠預設值是 Envelope (信封)。
請注意： 只有已安裝的紙匣組件和送紙器會列示在此功能表中。	

使用	執行
Default ADF Media Type (預設自動送件器材質類型) Plain Paper (普通紙) Card Stock (卡片) Transparency (專用透明投影膠片) Recycled (再生紙) Labels (標籤) Vinyl Labels (乙烯樹脂標籤) Bond (無覆膜的雪銅紙) Envelope (信封) Rough Envelope (糙面信封) Letterhead (信頭紙) Preprinted (預印紙) Colored Paper (彩色紙) Light Paper (薄磅紙張) Heavy Paper (厚磅紙張) Rough/Cotton (糙面/棉紙) Custom [x] (自訂 [x])	指定要載入自動送件器中的材質類型。 請注意： 出廠預設值是 Plain Paper (普通紙) 。
請注意： 只有已安裝的紙匣組件和送紙器會列示在此功能表中。	

Substitute Size menu (替代尺寸功能表)

使用	執行
Substitute Size (替代尺寸) Off (關閉) Statement/A5 Letter/A4 All Listed (所有列出的紙張)	如果無法使用所要求的紙張尺寸，請以指定的紙張尺寸替代。 請注意： <ul style="list-style-type: none"> 出廠預設值是 All Listed (所有列出的紙張)。您可以使用所有可用的替代尺寸。 Off (關閉) 表示不允許使用替代尺寸。 設定替代尺寸後，繼續執行列印工作時就不會出現 Change Paper (更換紙張)。

Paper Texture menu (紙張材質功能表)

使用	執行
Plain Texture (普通紙材質) Smooth (平滑) Normal (一般) Rough (糙面)	指定載入特定紙匣組件中的普通紙相對應材質。 請注意： 出廠預設值是 Normal (一般) 。
Card Stock Texture (卡片材質) Smooth (平滑) Normal (一般) Rough (糙面)	指定載入特定紙匣組件中的卡片相對應材質。 請注意： <ul style="list-style-type: none"> 出廠預設值是 Normal (一般)。 只有在卡片受支援時，才會顯示這些選項。

使用	執行
Transparency Texture (透明投影膠片材質) Smooth (平滑) Normal (一般) Rough (糙面)	指定載入特定紙匣組件中的專用透明投影膠片相對應材質。 請注意： 出廠預設值是 Normal (一般)。
Recycled Texture (再生紙材質) Smooth (平滑) Normal (一般) Rough (糙面)	指定載入特定紙匣組件中的再生紙相對應材質。 請注意： 出廠預設值是 Normal (一般)。
Labels Texture (標籤材質) Smooth (平滑) Normal (一般) Rough (糙面)	指定載入特定紙匣組件中的標籤相對應材質。 請注意： 出廠預設值是 Normal (一般)。
Vinyl Labels Texture (乙烯樹脂標籤材質) Smooth (平滑) Normal (一般) Rough (糙面)	指定載入特定紙匣組件中的乙烯樹脂 (Vinyl) 標籤相對應材質。 請注意： 出廠預設值是 Normal (一般)。
Bond Texture (雪銅紙材質) Smooth (平滑) Normal (一般) Rough (糙面)	指定載入特定紙匣組件中的無覆膜的雪銅紙相對應材質。 請注意： 出廠預設值是 Rough (糙面)。
Envelope Texture (信封材質) Smooth (平滑) Normal (一般) Rough (糙面)	指定載入特定紙匣組件中的信封相對應材質。 請注意： 出廠預設值是 Normal (一般)。
Rough Envelope Texture (糙面信封材質) Rough (糙面)	指定載入特定紙匣組件中的糙面信封相對應材質。 請注意： 出廠預設值是 Rough (糙面)。
Letterhead Texture (信頭紙材質) Smooth (平滑) Normal (一般) Rough (糙面)	指定載入特定紙匣組件中的信頭紙相對應材質。 請注意： 出廠預設值是 Normal (一般)。
Preprinted Texture (預印紙材質) Smooth (平滑) Normal (一般) Rough (糙面)	指定載入特定紙匣組件中的預印紙相對應材質。 請注意： 出廠預設值是 Normal (一般)。
Colored Texture (彩色紙材質) Smooth (平滑) Normal (一般) Rough (糙面)	指定載入特定紙匣組件中的彩色紙相對應材質。 請注意： 出廠預設值是 Normal (一般)。
Light Texture (薄磅材質) Smooth (平滑) Normal (一般) Rough (糙面)	指定載入特定紙匣組件中的薄磅紙張相對應材質。 請注意： 出廠預設值是 Normal (一般)。

使用	執行
Heavy Texture (厚磅材質) Smooth (平滑) Normal (一般) Rough (糙面)	指定載入特定紙匣組件中的厚磅紙張相對應材質。 請注意： 出廠預設值是 Normal (一般)。
Rough/Cotton Texture (糙面/棉紙材質) Rough (糙面)	指定載入特定紙匣組件中的糙面紙張或棉紙相對應材質。 請注意： 出廠預設值是 Rough (糙面)。
Custom [x] Texture (自訂 [x] 材質) Smooth (平滑) Normal (一般) Rough (糙面)	指定載入特定紙匣組件中的自訂紙張相對應材質。 請注意： 出廠預設值是 Normal (一般)。

Paper Weight menu (紙張重量功能表)

使用	執行
Plain Weight (普通紙重量) Light (薄磅) Normal (一般) Heavy (厚磅)	指定所載入普通紙的相對重量。 請注意： 出廠預設值是 Normal (一般)。
Card Stock Weight (卡片重量) Light (薄磅) Normal (一般) Heavy (厚磅)	指定所載入卡片的相對重量。 請注意： 出廠預設值是 Normal (一般)。
Transparency Weight (透明投影膠片重量) Light (薄磅) Normal (一般) Heavy (厚磅)	指定所載入專用透明投影膠片的相對重量。 請注意： 出廠預設值是 Normal (一般)。
Recycled Weight (再生紙重量) Light (薄磅) Normal (一般) Heavy (厚磅)	指定所載入再生紙的相對重量。 請注意： 出廠預設值是 Normal (一般)。
Labels Weight (標籤重量) Light (薄磅) Normal (一般) Heavy (厚磅)	指定所載入標籤的相對重量。 請注意： 出廠預設值是 Normal (一般)。
Vinyl Labels Weight (乙烯樹脂標籤重量) Light (薄磅) Normal (一般) Heavy (厚磅)	指定所載入乙烯樹脂 (Vinyl) 標籤的相對重量。 請注意： 出廠預設值是 Normal (一般)。
Bond Weight (雪銅紙重量) Light (薄磅) Normal (一般) Heavy (厚磅)	指定所載入無覆膜雪銅紙的相對重量。 請注意： 出廠預設值是 Normal (一般)。

使用	執行
Envelope Weight (信封重量) Light (薄磅) Normal (一般) Heavy (厚磅)	指定所載入信封的相對重量。 請注意： 出廠預設值是 Normal (一般)。
Rough Envelope Weight (糙面信封重量) Light (薄磅) Normal (一般) Heavy (厚磅)	指定所載入糙面信封的相對重量。 請注意： 出廠預設值是 Normal (一般)。
Letterhead Weight (信頭紙重量) Light (薄磅) Normal (一般) Heavy (厚磅)	指定所載入信頭紙的相對重量。 請注意： 出廠預設值是 Normal (一般)。
Preprinted Weight (預印紙重量) Light (薄磅) Normal (一般) Heavy (厚磅)	指定所載入預印紙的相對重量。 請注意： 出廠預設值是 Normal (一般)。
Colored Weight (彩色紙重量) Light (薄磅) Normal (一般) Heavy (厚磅)	指定所載入彩色紙的相對重量。 請注意： 出廠預設值是 Normal (一般)。
Light Weight (薄磅重量) Light (薄磅)	將所載入紙張的重量指定為輕磅。
Heavy Weight (厚磅重量) Heavy (厚磅)	將所載入紙張的重量指定為厚磅。
Rough/Cotton Weight (糙面/棉紙重量) Light (薄磅) Normal (一般) Heavy (厚磅)	指定所載入棉紙或糙面紙張的相對重量。 請注意： 出廠預設值是 Normal (一般)。
Custom [x] Weight (自訂 [x] 重量) Light (薄磅) Normal (一般) Heavy (厚磅)	指定所載入自訂紙張的相對重量。 請注意： <ul style="list-style-type: none"> 出廠預設值是 Normal (一般)。 只有在自訂類型受支援時，才會顯示這些選項。

Paper Loading menu (載入的紙張類型功能表)

使用	執行
Card Stock Loading (載入卡片) Duplex (雙面列印) Off (關閉)	決定後，可將所有以 Card Stock (卡片) 作為紙張類型的列印工作，設為雙面列印。
請注意： <ul style="list-style-type: none"> 所有 Paper Loading (載入的紙張類型) 功能表選項的出廠預設值都是 Off (關閉)。 除非您是從「列印內容」或列印對話方塊 (視作業系統而定) 選取單面列印，Duplex (雙面列印) 會針對每份列印工作，將印表機預設值設為雙面列印。 	

使用	執行
Recycled Loading (載入再生紙) Duplex (雙面列印) Off (關閉)	決定後，可將所有以 Recycled (再生紙) 作為紙張類型的列印工作，設為雙面列印。
Labels Loading (載入標籤) Duplex (雙面列印) Off (關閉)	決定後，可將所有以 Labels (標籤) 作為紙張類型的列印工作，設為雙面列印。
Vinyl Labels Loading (載入乙烯樹脂標籤) Duplex (雙面列印) Off (關閉)	決定後，可將所有以 Vinyl Labels (乙烯樹脂標籤) 作為紙張類型的列印工作，設為雙面列印。
Bond Loading (載入雪銅紙) Duplex (雙面列印) Off (關閉)	決定後，可將所有以 Bond (沒有表面覆膜塗佈的雪銅紙) 作為紙張類型的列印工作，設為雙面列印。
Letterhead Loading (載入信頭紙) Duplex (雙面列印) Off (關閉)	決定後，可將所有以 Letterhead (信頭紙) 作為紙張類型的列印工作，設為雙面列印。
Preprinted Loading (載入預印紙) Duplex (雙面列印) Off (關閉)	決定後，可將所有以 Preprinted (預印紙) 作為紙張類型的列印工作，設為雙面列印。
Colored Loading (載入彩色紙) Duplex (雙面列印) Off (關閉)	決定後，可將所有以 Colored (彩色紙) 作為紙張類型的列印工作，設為雙面列印。
Light Loading (載入薄磅紙張) Duplex (雙面列印) Off (關閉)	決定後，可將所有以 Light (薄磅) 作為紙張類型的列印工作，設為雙面列印。
Heavy Loading (載入厚磅紙張) Duplex (雙面列印) Off (關閉)	決定後，可將所有以 Heavy (重磅) 作為紙張類型的列印工作，設為雙面列印。
Rough/Cotton Loading (載入糙面/棉紙) Duplex (雙面列印) Off (關閉)	決定後，可將所有以 Rough (糙面紙張) 或 Cotton (棉紙) 作為紙張類型的列印工作，設為雙面列印。
Custom [x] Loading (載入自訂 [x]) Duplex (雙面列印) Off (關閉)	決定後，可將所有以 Custom [x] (自訂 [x]) 作為紙張類型的列印工作，設為雙面列印。 請注意： 只有當自訂類型受支援時，才能使用 Custom [x] Loading (載入自訂 [x])。
請注意：	
<ul style="list-style-type: none"> • 所有 Paper Loading (載入的紙張類型) 功能表選項的出廠預設值都是 Off (關閉)。 • 除非您是從「列印內容」或列印對話方塊 (視作業系統而定) 選取單面列印，Duplex (雙面列印) 會針對每份列印工作，將印表機預設值設為雙面列印。 	

Custom Type menu (自訂類型功能表)

使用	執行
Custom Type [x] (自訂類型 [x]) Paper (紙張) Card Stock (卡片) Transparency (專用透明投影膠片) Rough/Cotton (糙面/棉紙) Labels (標籤) Envelope (信封)	將紙張或特殊材質類型關聯於出廠預設自訂類型名稱，或關聯於從 Embedded Web Server (內嵌式 Web 伺服器) 建立的使用者定義的自訂名稱。 請注意： <ul style="list-style-type: none"> 出廠預設值是 Paper (紙張)。 選取的紙匣組件或多用途送紙器必須支援自訂材質類型，才能從該來源進行列印。
Recycled (再生紙) Paper (紙張) Card Stock (卡片) Transparency (專用透明投影膠片) Rough/Cotton (糙面/棉紙) Labels (標籤) Envelope (信封)	指定當其他功能表中選取了 Recycled (再生紙) 時的紙張類型。 請注意： <ul style="list-style-type: none"> 出廠預設值是 Paper (紙張)。 選取的紙匣組件或多用途送紙器必須支援自訂材質類型，才能從該來源進行列印。

Custom Names menu (自訂名稱功能表)

使用	執行
Custom Name [x] (自訂名稱 [x])	指定紙張類型的自訂名稱。此名稱會取代印表機功能表中的 Custom Type [x] (自訂類型 [x])。

Custom Scan Sizes menu (自訂掃描尺寸功能表)

使用	執行
Custom Scan Size [x] (自訂掃描尺寸 [x]) Scan Size Name (掃描尺寸名稱) Media Type (材質類型) ADF Media Type (自動送件器材質類型) Plain Paper (普通紙) Card Stock (卡片) Transparency (專用透明投影膠片) Recycled (再生紙) Labels (標籤) Vinyl Labels (乙烯樹脂標籤) Bond (無覆膜的雪銅紙) Envelope (信封) Rough Envelope (糙面信封) Letterhead (信頭紙) Preprinted (預印紙) Colored Paper (彩色紙) Light Paper (薄磅紙張) Heavy Paper (厚磅紙張) Rough/Cotton (糙面/棉紙) Custom Type [x] (自訂類型 [x]) Width (寬度) 1 - 8.5 英吋 (25-216 公釐) Height (高度) 1 - 25 英吋 (25-635.0 公釐) Orientation (列印方向) Portrait (直印) Landscape (橫印) 2 scans per side (每面掃描 2 次) Off (關閉) On (開啓)	指定自訂掃描尺寸名稱、掃描尺寸和選項。自訂掃描尺寸名稱將取代印表機功能表中的 Custom Scan Size [x] (自訂掃描尺寸 [x])。 <p>請注意：</p> <ul style="list-style-type: none"> 自訂掃描尺寸 3、4、5 及 6 的出廠預設值為 ADF Media Type (自動送件器材質類型)。 自訂掃描尺寸 1 和 2 的出廠預設值為 Rough/Cotton (糙面/棉紙)。 Width (寬度) 的美國出廠預設值為 8.5 英吋。Width (寬度) 的國際出廠預設值是 210 公釐。 Height (高度) 的美國出廠預設值是 14 英吋。Height (高度) 的國際出廠預設值是 297 公釐。 Orientation (列印方向) 的出廠預設值是 Portrait (直印)。 「2 scans per side」(每面掃描 2 次) 的出廠預設值是 Off (關閉)。

Universal Setup menu (通用尺寸設定功能表)

使用	執行
Units of Measure (測量單位) Inches (英吋) Millimeters (公釐)	識別測量的單位。 <p>請注意：</p> <ul style="list-style-type: none"> 美國的出廠預設值是 Inches (英吋)。 國際出廠預設值是 Millimeters (公釐)。
Portrait Width (直印寬度) 3 - 8.5 英吋 76 - 216 公釐	設定直印寬度。 <p>請注意：</p> <ul style="list-style-type: none"> 如果寬度超出了最大值，則印表機會使用所允許的最大寬度。 8.5 英吋是美國的出廠預設值。寬度每次能增大的單位為 0.01 英吋。 216 公釐是國際出廠預設值。寬度每次能增大的單位為 1 公釐。

使用	執行
Portrait Height (直印高度) 3 – 14.17 英吋 76 – 360 公釐	設定直印高度。 請注意： <ul style="list-style-type: none"> • 如果高度超出了最大值，則印表機會使用所允許的最大高度。 • 14 英吋是美國的出廠預設值。高度每次能增大的單位為 0.01 英吋。 • 356 公釐是國際出廠預設值。高度每次能增大的單位為 1 公釐。
Feed Direction (送紙方向) Short Edge (短邊) Long Edge (長邊)	若紙張可長邊或短邊載入，請指定送紙方向。 請注意： <ul style="list-style-type: none"> • 出廠預設值是 Short Edge (短邊)。 • 只有在最長邊小於紙匣組件支援的最大寬度時，才會出現 Long Edge (長邊)。

Reports Menu (報告功能表)

Reports menu (報告功能表)

使用	執行
Menu Settings Page (功能表設定頁)	列印一份內含下列項目相關資訊的報告：載入紙匣組件中的紙張、已安裝記憶體、總頁數計數、警示設定、逾時、印表機控制面板語言、TCP/IP 位址、耗材狀態、網路連線狀態及其他資訊。
Device Statistics (裝置統計記錄)	列印一份內含印表機統計記錄的報告 (例如：耗材資訊和列印頁數)。
Network Setup Page (網路設定頁)	列印一份內含網路印表機設定相關資訊的報告 (例如：TCP/IP 位址資訊)。 請注意： 只有網路印表機或連接至列印伺服器的印表機，才會顯示這個功能表項目。
Network [x] Setup Page (網路 [x] 設定頁)	列印一份內含網路印表機設定相關資訊的報告 (例如：TCP/IP 位址資訊)。 請注意： 只有在網路印表機或在連接至列印伺服器的印表機中，以及在安裝多個網路選購品的情況下，才會出現此功能表項目。
Shortcut List (快捷鍵清單)	列印內含已配置快捷鍵相關資訊的報告。
Fax Job Log (傳真工作日誌)	列印內含最後 200 個已完成傳真相關資訊的報告。 請注意： <ul style="list-style-type: none"> • 只有當 Fax Settings (傳真設定) 功能表中的 Enable Job Log (啟用工作日誌) 設定為 On (開啓) 時，才會出現此功能表項目。 • 此功能表只適用於選定的印表機型號。
Fax Call Log (傳真通話日誌)	列印內含最後 100 個已嘗試、已接收及已封鎖來電相關資訊的報告。 請注意： <ul style="list-style-type: none"> • 只有當 Fax Settings (傳真設定) 功能表中的 Enable Job Log (啟用工作日誌) 設定為 On (開啓) 時，才會出現此功能表項目。 • 此功能表只適用於選定的印表機型號。
Copy Shortcuts (複印快捷鍵)	列印內含複印快捷鍵相關資訊的報告。

使用	執行
E-mail Shortcuts (電子郵件快捷鍵)	列印內含電子郵件快捷鍵相關資訊的報告。
Fax Shortcuts (傳真快捷鍵)	列印內含傳真快捷鍵相關資訊的報告。
FTP Shortcuts (FTP 快捷鍵)	列印內含 FTP 快捷鍵相關資訊的報告。
Profiles List (設定檔清單)	列印印表機中所儲存的設定檔清單。
Print Fonts (列印字型)	列印一份印表機目前設定的報告，其中列有印表機語言的所有可用字型。
Print Directory (列印目錄)	<p>列印一份清單，其中列有儲存在選購性快閃記憶卡或印表機硬碟中的所有資源。</p> <p>請注意：</p> <ul style="list-style-type: none"> • Job Buffer Size (工作緩衝區大小) 必須設為 100%。 • 確認選購性快閃記憶體或印表機硬碟可正常運作且安裝正確。
Asset Report (資產報告)	列印一份報告，其中列有印表機序號及型號名稱等資產資訊。該報告中含有文字，以及可供掃描至資產資料庫的 UPC 條碼。

Network/Ports menu (網路/連接埠功能表)

Active NIC menu (作用中 NIC 功能表)

使用	執行
Active NIC (作用中 NIC) Auto (自動) [可用網路卡清單]	<p>可讓印表機連接到網路。</p> <p>請注意：</p> <ul style="list-style-type: none"> • 出廠預設值是 Auto (自動)。 • 您必須先安裝選購性網路配接卡，才會顯示此功能表項目。

Standard Network (標準網路) 或 Network [x] menu (網路 [x]) 功能表

請注意：只有作用中的連接埠才會出現在此功能表中。所有非作用中的連接埠都會予以省略。

使用	執行
PCL SmartSwitch (PCL 語言自動切換) On (開啓) Off (關閉)	<p>將印表機設為不論預設印表機語言為何，當列印列印工作需要時，都會自動切換為 PCL 模擬模式。</p> <p>請注意：</p> <ul style="list-style-type: none"> • 出廠預設值是 On (開啓)。 • 若停用 PCL SmartSwitch，印表機便不會檢查送入的資料，它會使用 Setup (設定) 功能表中指定的預設印表機語言。

使用	執行
PS SmartSwitch (PS 語言自動切換) On (開啓) Off (關閉)	將印表機設為不論預設印表機語言為何，當列印工作需要時，都會自動切換為 PS 模擬模式。 請注意： <ul style="list-style-type: none"> 出廠預設值是 On (開啓)。 若停用 PS SmartSwitch，印表機便不會檢查送入的資料，它會使用 Setup (設定) 功能表中指定的預設印表機語言。
NPA Mode (NPA 模式) Off (關閉) Auto (自動)	將印表機設為依循 NPA 通訊協定所定義的慣例，執行雙向通訊所需的特殊處理。 請注意： <ul style="list-style-type: none"> 出廠預設值是 Auto (自動)。 若是從印表機控制面板變更此設定，接著結束功能表，可能導致印表機重新啓動。接著會更新功能表選項。
Network Buffer (網路緩衝區) Auto (自動) 3KB to [maximum size allowed] (3KB 到 [允許的最大值])	設定網路輸入緩衝區的大小。 請注意： <ul style="list-style-type: none"> 出廠預設值是 Auto (自動)。 此值可按每次增大 1KB 予以變更。 所允許的最大緩衝區設定值，視印表機記憶體的總容量、其他連結緩衝區的大小，以及 Resource Save (節省資源) 設為 On (開啓) 或 Off (關閉) 等因素而定。 若要增大 Network Buffer (網路緩衝區) 的大小上限範圍，請停用或降低平行、序列及 USB 緩衝區的大小。 若是從印表機控制面板變更此設定，接著結束功能表，可能導致印表機重新啓動。接著會更新功能表選項。
Job Buffering (工作緩衝) Off (關閉) On (開啓) Auto (自動)	列印之前先將列印工作暫存在印表機硬碟中。您必須先安裝格式化磁碟，才會出現此功能表。 請注意： <ul style="list-style-type: none"> 出廠預設值是 Off (關閉)。 On (開啓) 會在印表機硬碟上緩衝列印工作。 Auto (自動) 只會在印表機正忙於處理另一個輸入連接埠送來的資料時，才緩衝處理列印工作。 若是從印表機控制面板變更此設定，接著結束功能表，可能導致印表機重新啓動。接著會更新功能表選項。
Mac Binary PS (Mac 二進位碼 PS) On (開啓) Off (關閉) Auto (自動)	將印表機設為處理 Macintosh 二進位碼 PostScript 列印工作。 請注意： <ul style="list-style-type: none"> 出廠預設值是 Auto (自動)。 Off (關閉) 可使用標準通訊協定過濾列印工作。 On (開啓) 可處理原始二進位碼 PostScript 列印工作。

使用	執行
Standard Network Setup (標準網路設定) 或 Network [x] Setup (網路 [x] 設定) Reports (報告) Network Card (網路卡) TCP/IP IPv6 Wireless (無線) AppleTalk	顯示及設定印表機網路設定。 請注意： 印表機必須連接至無線網路，才會出現 Wireless (無線) 功能表。

Reports menu (報告功能表)

若要存取此功能表，請導覽至下列任一項：

- **Network/Ports** (網路/連接埠) > **Standard Network** (標準網路) > **Standard Network Setup** (標準網路設定) > **Reports** (報告)
- **Network/Ports** (網路/連接埠) > **Network [x]** (網路 [x]) > **Network [x] Setup** (網路 [x] 設定) > **Reports** (報告)

使用	執行
Print Setup Page (列印設定頁)	列印一份內含網路印表機設定相關資訊的報告 (例如：TCP/IP 位址)。

Network Card menu (網路卡功能表)

若要存取此功能表，請導覽至下列任一項：

- **Network/Ports** (網路/連接埠) > **Standard Network** (標準網路) > **Standard Network Setup** (標準網路設定) > **Network Card** (網路卡)
- **Network/Ports** (網路/連接埠) > **Network [x]** (網路 [x]) > **Network [x] Setup** (網路 [x] 設定) > **Network Card** (網路卡)

使用	執行
View Card Status (檢視網路卡狀態) Connected (已連線) Disconnected (已中斷連線)	檢視無線網路配接卡的連線狀態。
View Card Speed (檢視網路卡速度)	檢視作用中無線網路配接卡的速度。
Network Address (網路位址) UAA LAA	檢視網路位址。
Job Timeout (工作逾時) 0, 10 - 225 seconds (0、10 - 225 秒)	設定取消網路列印工作前所需的時間。 請注意： <ul style="list-style-type: none"> • 出廠預設值是「90 seconds」(90 秒)。 • 若設定值為 0，可停用逾時。 • 若選取了從 1 到 9 的值，顯示幕上會出現 Invalid (無效)，而且不會儲存該值。

使用	執行
Banner Page (說明首頁) Off (關閉) On (開啓)	可讓印表機列印說明首頁。 請注意： 出廠預設值是 Off (關閉)。

TCP/IP menu (TCP/IP 功能表)

若要存取此功能表，請導覽至下列任一項：

- **Network/Ports (網路/連接埠) > Standard Network (標準網路) > Standard Network Setup (標準網路設定) > TCP/IP**
- **Network/Ports (網路/連接埠) > Network [x] (網路 [x]) > Network [x] Setup (網路 [x] 設定) > TCP/IP**

請注意：只有網路印表機或連接至列印伺服器的印表機，才能使用此功能表。

使用	執行
Set Hostname (設定主電腦名稱)	設定目前的 TCP/IP 主電腦名稱。 請注意： 您只能從 Embedded Web Server (內嵌式 Web 伺服器) 變更此名稱。
IP Address (IP 位址)	檢視或變更目前的 TCP/IP 位址。 請注意： 手動設定 IP 位址，會將 Enable DHCP (啓用 DHCP) 和 Enable Auto IP (啓用自動 IP) 設定設為 Off (關閉)。在支援 BOOTP 和 RARP 的系統上，前述手動設定也會將 Enable BOOTP (啓用 BOOTP) 和 Enable RARP (啓用 RARP) 設為 Off (關閉)。
Netmask (網路遮罩)	檢視或變更目前的 TCP/IP 網路遮罩。
Gateway (閘道)	檢視或變更目前的 TCP/IP 閘道。
Enable DHCP (啓用 DHCP) On (開啓) Off (關閉)	指定 DHCP 位址和參數指定。 請注意： 出廠預設值是 On (開啓)。
Enable RARP (啓用 RARP) On (開啓) Off (關閉)	指定 RARP 位址的指定設定。 請注意： 出廠預設值是 Off (關閉)。
Enable BOOTP (啓用 BOOTP) On (開啓) Off (關閉)	指定 BOOTP 位址的指定設定。 請注意： 出廠預設值是 On (開啓)。
Enable AutoIP (啓用自動 IP) Yes (是) No (否)	指定 Zero Configuration Networking (零配置網路功能) 設定。 請注意： 出廠預設值是 Yes (是)。
Enable FTP/TFTP (啓用 FTP/TFTP) Yes (是) No (否)	啓用內建 FTP 伺服器，該伺服器可讓您利用「檔案傳輸通訊協定」，將檔案傳送至印表機。 請注意： 出廠預設值是 Yes (是)。
Enable HTTP Server (啓用 HTTP 伺服器) Yes (是) No (否)	啓用內建 Web 伺服器 (Embedded Web Server (內嵌式 Web 伺服器))。若啓用此設定，則可利用 Web 瀏覽器，對印表機進行遠端監視和管理。 請注意： 出廠預設值是 Yes (是)。

使用	執行
WINS Server Address (WINS 伺服器位址)	檢視或變更目前的 WINS 伺服器位址。
Enable DDNS (啓用 DDNS) Yes (是) No (否)	檢視或變更目前的 DDNS 設定。 請注意： 出廠預設值是 Yes (是)。
Enable mDNS (啓用 mDNS) Yes (是) No (否)	檢視或變更目前的 mDNS 設定。 請注意： 出廠預設值是 Yes (是)。
DNS Server Address (DNS 伺服器位址)	檢視或變更目前的 DNS 伺服器位址。
Backup DNS Server Address (備份 DNS 伺服器位址)	檢視或變更備份 DNS 伺服器位址。
Backup DNS Server Address 2 (備份 DNS 伺服器位址 2)	
Backup DNS Server Address 3 (備份 DNS 伺服器位址 3)	
Enable HTTPS (啓用 HTTPS) Yes (是) No (否)	檢視或變更目前的 HTTPS 設定。 請注意： 出廠預設值是 Yes (是)。

IPv6 menu (IPv6 功能表)

若要存取此功能表，請導覽至下列任一項：

- **Network/Ports (網路/連接埠) > Standard Network (標準網路) > Standard Network Setup (標準網路設定) > IPv6**
- **Network/Ports (網路/連接埠) > Network [x] (網路 [x]) > Network [x] Setup (網路 [x] 設定) > IPv6**

請注意：只有網路印表機或連接至列印伺服器的印表機，才能使用此功能表。

使用	執行
Enable IPv6 (啓用 IPv6) On (開啓) Off (關閉)	在印表機中啓用 IPv6。 請注意： 出廠預設值是 On (開啓)。
Auto Configuration (自動配置) On (開啓) Off (關閉)	指定無線網路配接卡是否接受路由器提供的自動 IPv6 位址配置項目。 請注意： 出廠預設值是 On (開啓)。
View Hostname (檢視主電腦名稱)	設定主電腦名稱。 請注意： 您只能從 Embedded Web Server (內嵌式 Web 伺服器) 變更這些設定。
View Address (檢視位址)	
View Router Address (檢視路由器位址)	
Enable DHCPv6 (啓用 DHCPv6) On (開啓) Off (關閉)	在印表機中啓用 DHCPv6。 請注意： 出廠預設值是 On (開啓)。

Wireless menu (無線功能表)

請注意： 此功能表只適用於連接到無線網路的印表機，或具備無線網路配接卡的印表機型號。

若要存取此功能表，請導覽至：

Network/Ports (網路/連接埠) > Network [x] (網路 [x]) > Network [x] Setup (網路 [x] 設定) > Wireless (無線)

使用	執行
Wi-Fi Protected Setup (無線網路保護設定) Start Push Button Method (起始按鈕方法) Start PIN Method (起始個人識別碼方法)	建立無線網路並啟用網路安全功能。 請注意： <ul style="list-style-type: none"> 當您在特定時段內按下印表機和存取點(無線路由器)上的按鈕時，Start Push Button Method (起始按鈕方法) 便可將印表機連接到無線網路。 當您將印表機上的「個人識別碼」輸入存取點的無線設定中時，Start PIN Method (起始個人識別碼方法) 便可將印表機連接到無線網路。
Enable/Disable WPS Auto-detection (啟用/停用 WPS 自動偵測) Enable (啟用) Disable (停用)	自動偵測含有 WPS 的存取點所使用的連線方法—Start Push Button Method (起始按鈕方法) 或 Start PIN Method (起始個人識別碼方法)。 請注意： 出廠預設值是 Disable (停用)。
Network Mode (網路模式) BSS Type (BSS 類型) Infrastructure (主從式) Ad Hoc (對等式)	指定網路模式。 請注意： <ul style="list-style-type: none"> 出廠預設值是 Infrastructure (主從式)。此設定可讓印表機利用存取點存取網路。 對等式 (Ad Hoc) 可直接配置印表機與電腦之間的無線連線。
Compatibility (相容性) 802.11b/g 802.11b/g/n	指定無線網路的無線標準。 請注意： 出廠預設值是 802.11b/g/n。
Choose Network (選取網路)	顯示可供印表機使用的網路。
View Signal Quality (檢視信號品質)	檢視無線連線的品質。
View Security Mode (檢視安全模式)	檢視無線網路的加密方法。

AppleTalk menu (AppleTalk 功能表)

請注意： 此功能表只會出現在已連接到乙太網路的印表機型號上，或者，只有在已安裝選購性無線網路配接卡時，才會出現此功能表。

若要存取此功能表，請導覽至下列任一項：

- **Network/Ports (網路/連接埠) > Standard Network (標準網路) > Standard Network Setup (標準網路設定) > AppleTalk**
- **Network/Ports (網路/連接埠) > Network [x] (網路 [x]) > Network [x] Setup (網路 [x] 設定) > AppleTalk**

使用	執行
Activate (啓動) Yes (是) No (否)	啓用或停用 AppleTalk 支援。 請注意： 出廠預設值是 Yes (是)。
View Name (檢視名稱)	顯示指定的 AppleTalk 名稱。 請注意： AppleTalk 名稱只能從 Embedded Web Server (內嵌式 Web 伺服器) 予以變更。
View Address (檢視位址)	顯示指定的 AppleTalk 位址。 請注意： AppleTalk 位址只能從 Embedded Web Server (內嵌式 Web 伺服器) 予以變更。
Set Zone (設定區域) [網路上可用的區域清單]	提供網路上可用的 AppleTalk 區域清單。 請注意： 出廠預設值為網路的預設區域。

Standard USB menu (標準 USB 功能表)

使用	執行
PCL SmartSwitch (PCL 語言自動切換) On (開啓) Off (關閉)	將印表機設為不論預設印表機語言為何，當透過 USB 連接埠所接收列印工作需要時，都會自動切換至 PCL 模擬模式。 請注意： <ul style="list-style-type: none"> 出廠預設值是 On (開啓)。 若設定為 Off (關閉)，則印表機不會檢查送入的資料。若 PS SmartSwitch (PS 語言自動切換) 設定為 On (開啓)，則印表機會使用 PostScript 模擬模式。如果 PS SmartSwitch (PS 語言自動切換) 設定為 Off (關閉)，則印表機會使用 Setup (設定) 功能表中所指定的預設印表機語言。
PS SmartSwitch (PS 語言自動切換) On (開啓) Off (關閉)	將印表機設為不論預設印表機語言為何，當透過 USB 連接埠所接收列印工作需要時，都會自動切換至 PS 模擬模式。 請注意： <ul style="list-style-type: none"> 出廠預設值是 On (開啓)。 若設定為 Off (關閉)，則印表機不會檢查送入的資料。若 PCL SmartSwitch (PCL 語言自動切換) 設定為 On (開啓)，則印表機會使用 PCL 模擬模式。如果 PCL SmartSwitch (PCL 語言自動切換) 設定為 Off (關閉)，則印表機會使用 Setup (設定) 功能表中所指定的預設印表機語言。
NPA Mode (NPA 模式) On (開啓) Off (關閉) Auto (自動)	將印表機設為依循 NPA 通訊協定所定義的慣例，執行雙向通訊所需的特殊處理。 請注意： <ul style="list-style-type: none"> 出廠預設值是 Auto (自動)。Auto (自動) 設定會讓印表機先檢測資料來決定格式，然後再進行適當的處理程序。 從印表機控制面板變更設定時，印表機會自動重新啓動。接著會更新功能表選項。

使用	執行
USB Buffer (USB 緩衝區) Disabled (已停用) Auto (自動) 3K to [maximum size allowed] (3K 到 [允許的最大值])	設定 USB 輸入緩衝區的大小。 請注意： <ul style="list-style-type: none"> 出廠預設值是 Auto (自動)。 Disabled (已停用) 會關閉工作緩衝功能。在一般處理程序回復之前，便會先列印所有已在印表機硬碟上執行緩衝的工作。 變更 USB 緩衝區大小設定值時，可以每次增大 1 K。 所允許的最大緩衝區設定值，視印表機記憶體、其他鏈結緩衝區的大小，以及 Resource Save (節省資源) 設為 On (開啓) 或 Off (關閉) 等因素而定。 若要增大 USB Buffer (USB 緩衝區) 的大小上限範圍，請停用或降低平行、序列和網路緩衝區的大小。 從印表機控制面板變更設定時，印表機會自動重新啓動。接著會更新功能表選項。
Job Buffering (工作緩衝) Off (關閉) On (開啓) Auto (自動)	列印之前先將列印工作暫存在印表機硬碟中。 請注意： <ul style="list-style-type: none"> 出廠預設值是 Off (關閉)。 On (開啓) 可在印表機硬碟上緩衝工作。 Auto (自動) 只會在印表機正忙於處理另一個輸入連接埠送來的資料時，才緩衝處理列印工作。 若是從印表機控制面板變更此設定，接著結束功能表，可能導致印表機重新啓動。接著會更新功能表選項。
Mac Binary PS (Mac 二進位碼 PS) On (開啓) Off (關閉) Auto (自動)	將印表機設為處理 Macintosh 二進位碼 PostScript 列印工作。 請注意： <ul style="list-style-type: none"> 出廠預設值是 Auto (自動)。 On (開啓) 可處理原始二進位碼 PostScript 列印工作。 Off (關閉) 可使用標準通訊協定過濾列印工作。
ENA Address (ENA 位址) yyy.yyy.yyy.yyy	設定外接式列印伺服器的網路位址資訊。 請注意： 只有在印表機透過 USB 連接埠連接至外接式列印伺服器時，才可以使用此功能表。
ENA Netmask (ENA 網路遮罩) yyy.yyy.yyy.yyy	設定外接式列印伺服器的網路遮罩資訊。 請注意： 只有在印表機透過 USB 連接埠連接至外接式列印伺服器時，才可以使用此功能表。
ENA Gateway (ENA 閘道) yyy.yyy.yyy.yyy	設定外接式列印伺服器的閘道資訊。 請注意： 只有在印表機透過 USB 連接埠連接至外接式列印伺服器時，才可以使用此功能表。

Parallel [x] menu (平行埠 [x] 功能表)

請注意： 必須安裝選購性平行卡，才會出現此功能表。

使用	執行
PCL SmartSwitch (PCL 語言自動切換) On (開啓) Off (關閉)	將印表機設為不論預設印表機語言為何，當透過序列埠所接收的列印工作需要時，都會自動切換至 PCL 模擬模式。 請注意： <ul style="list-style-type: none"> 出廠預設值是 On (開啓)。 若設定為 Off (關閉)，則印表機不會檢查送入的資料。若 PS SmartSwitch (PS 語言自動切換) 設定為 On (開啓)，則印表機會使用 PostScript 模擬模式。如果 PS SmartSwitch (PS 語言自動切換) 設定為 Off (關閉)，則印表機會使用 Setup (設定) 功能表中所指定的預設印表機語言。
PS SmartSwitch (PS 語言自動切換) On (開啓) Off (關閉)	印表機設為不論預設印表機語言為何，當透過序列埠所接收的列印工作需要時，都會自動切換至 PS 模擬模式。 請注意： <ul style="list-style-type: none"> 出廠預設值是 On (開啓)。 若設定為 Off (關閉)，則印表機不會檢查送入的資料。若 PCL SmartSwitch (PCL 語言自動切換) 設定為 On (開啓)，則印表機會使用 PCL 模擬模式。如果 PCL SmartSwitch (PCL 語言自動切換) 設為 Off (關閉)，則印表機會使用 Setup (設定) 功能表中所指定的預設印表機語言。
NPA Mode (NPA 模式) On (開啓) Off (關閉) Auto (自動)	將印表機設為依循 NPA 通訊協定所定義的慣例，執行雙向通訊所需的特殊處理。 請注意： <ul style="list-style-type: none"> 出廠預設值是 Auto (自動)。 若是從印表機控制面板變更此設定，接著結束功能表，可能導致印表機重新啓動。接著會更新功能表選項。
Parallel Buffer (平行緩衝區) Disabled (已停用) Auto (自動) 3K to [maximum size allowed] (3KB 到 [允許的最大值])	設定平行輸入緩衝區大小。 請注意： <ul style="list-style-type: none"> 出廠預設值是 Auto (自動)。 Disabled (已停用) 會關閉工作緩衝功能。在一般處理程序回復之前，便會先列印所有已在印表機硬碟上執行緩衝的列印工作。 變更平行緩衝區大小設定時，可以每次增大 1 KB。 所允許的最大緩衝區設定值，視印表機記憶體的總容量、其他鏈結緩衝區的大小，以及 Resource Save (節省資源) 設為 On (開啓) 或 Off (關閉) 等因素而定。 若要增大 Parallel Buffer (平行緩衝區) 的大小上限範圍，請停用或降低 USB、序列和網路緩衝區的大小。 若是從印表機控制面板變更此設定，接著結束功能表，可能導致印表機重新啓動。接著會更新功能表選項。
Job Buffering (工作緩衝) Off (關閉) On (開啓) Auto (自動)	列印之前先將列印工作暫存在印表機硬碟中。 請注意： <ul style="list-style-type: none"> 出廠預設值是 Off (關閉)。 On (開啓) 會在印表機硬碟上緩衝列印工作。 Auto (自動) 只會在印表機正忙於處理另一個輸入連接埠送來的資料時，才緩衝處理列印工作。 若是從印表機控制面板變更此設定，接著結束功能表，可能導致印表機重新啓動。接著會更新功能表選項。

使用	執行
Advanced Status (進階狀態) On (開啓) Off (關閉)	透過平行埠啓用雙向通訊。 請注意： <ul style="list-style-type: none"> 出廠預設值是 On (開啓)。 Off (關閉) 會停用平行埠協商。
Protocol (通訊協定) Standard (標準) Fastbytes	指定平行埠通訊協定。 請注意： <ul style="list-style-type: none"> 出廠預設值是 Fastbytes。此設定會讓大部份現有的平行埠具備相容能力，也是建議您使用的設定值。 Standard (標準) 將嘗試解決平行埠通訊問題。
Honor Init (優先起始) On (開啓) Off (關閉)	決定印表機是否履行來自電腦的印表機硬體起始設定要求。 請注意： <ul style="list-style-type: none"> 出廠預設值是 Off (關閉)。 電腦會根據平行埠上作用的「起始設定信號」，要求初始設定。許多個人電腦在每次開機時，都會啓動「起始設定信號」。
Parallel Mode 2 (平行模式 2) On (開啓) Off (關閉)	決定要在觸發信號前緣還是後緣，對平行埠資料進行採樣。 請注意： 出廠預設值是 On (開啓)。
Mac Binary PS (Mac 二進位碼 PS) On (開啓) Off (關閉) Auto (自動)	將印表機設為處理 Macintosh 二進位碼 PostScript 列印工作。 請注意： <ul style="list-style-type: none"> 出廠預設值是 Auto (自動)。 Off (關閉) 可使用標準通訊協定過濾列印工作。 On (開啓) 可處理原始二進位碼 PostScript 列印工作。
ENA Address (ENA 位址) yyy.yyy.yyy.yyy	設定外接式列印伺服器的網路位址資訊。 請注意： 只有在印表機透過 USB 連接埠連接至外接式列印伺服器時，才能使用此功能表項目。
ENA Netmask (ENA 網路遮罩) yyy.yyy.yyy.yyy	設定外接式列印伺服器的網路遮罩資訊。 請注意： 只有在印表機透過 USB 連接埠連接至外接式列印伺服器時，才能使用此功能表項目。
ENA Gateway (ENA 閘道) yyy.yyy.yyy.yyy	設定外接式列印伺服器的閘道資訊。 請注意： 只有在印表機透過 USB 連接埠連接至外接式列印伺服器時，才能使用此功能表項目。

Serial [x] menu (序列埠 [x] 功能表)

請注意：您必須先安裝選購性序列卡，才會出現此功能表。

使用	執行
PCL SmartSwitch (PCL 語言自動切換) On (開啓) Off (關閉)	將印表機設為不論預設印表機語言為何，當透過序列埠所接收的列印工作需要時，都會自動切換至 PCL 模擬模式。 請注意： <ul style="list-style-type: none"> 出廠預設值是 On (開啓)。 若設定為 Off (關閉)，則印表機不會檢查送入的資料。若 PS SmartSwitch (PS 語言自動切換) 設定為 On (開啓)，則印表機會使用 PostScript 模擬模式。如果 PS SmartSwitch (PS 語言自動切換) 設定為 Off (關閉)，則印表機會使用 Setup (設定) 功能表中所指定的預設印表機語言。
PS SmartSwitch (PS 語言自動切換) On (開啓) Off (關閉)	印表機設為不論預設印表機語言為何，當透過序列埠所接收的列印工作需要時，都會自動切換至 PS 模擬模式。 請注意： <ul style="list-style-type: none"> 出廠預設值是 On (開啓)。 若設定為 Off (關閉)，則印表機不會檢查送入的資料。若 PCL SmartSwitch (PCL 語言自動切換) 設定為 On (開啓)，則印表機會使用 PCL 模擬模式。如果 PCL SmartSwitch (PCL 語言自動切換) 設定為 Off (關閉)，則印表機會使用 Setup (設定) 功能表中所指定的預設印表機語言。
NPA Mode (NPA 模式) On (開啓) Off (關閉) Auto (自動)	將印表機設為依循 NPA 通訊協定所定義的慣例，執行雙向通訊所需的特殊處理。 請注意： <ul style="list-style-type: none"> 出廠預設值是 Auto (自動)。Auto (自動) 設定會讓印表機先檢測資料來決定格式，然後再進行適當的處理程序。 若設定為 On (開啓)，印表機便會執行 NPA 處理程序。如果不是 NPA 格式的資料，印表機會將它視為損壞的資料，而予以拒絕。 若設定為 Off (關閉)，則印表機不會執行 NPA 處理程序。 若是從印表機控制面板變更此設定，接著結束功能表，可能導致印表機重新啓動。接著會更新功能表選項。
Serial Buffer (序列緩衝區) Disabled (已停用) Auto (自動) 3K to [maximum size allowed] (3K 到 [允許的最大值])	設定序列輸入緩衝區的大小。 請注意： <ul style="list-style-type: none"> 出廠預設值是 Auto (自動)。 Disabled (已停用) 會關閉工作緩衝功能。磁碟上任何已緩衝設定的工作，都會在一般處理程序回復之前，先列印出來。 變更序列緩衝區大小設定時，可以每次增大 1 KB。 所允許的最大緩衝區設定值，視印表機記憶體總容量、其他鏈結緩衝區的大小，以及 Resource Save (節省資源) 設為 On (開啓) 或 Off (關閉) 等因素而定。 若要增大 Serial Buffer (序列緩衝區) 的大小上限範圍，請停用或降低平行、序列和網路緩衝區的大小。 若是從印表機控制面板變更此設定，接著結束功能表，可能導致印表機重新啓動。接著會更新功能表選項。

使用	執行
Job Buffering (工作緩衝) Off (關閉) On (開啓) Auto (自動)	列印之前先將列印工作暫存在印表機硬碟中。 請注意： <ul style="list-style-type: none"> 出廠預設值是 Off (關閉)。印表機不會在印表機硬碟上緩衝列印工作。 On (開啓) 會在印表機硬碟上緩衝列印工作。 Auto (自動) 只會在印表機正忙於處理另一個輸入連接埠送來的資料時，才緩衝處理列印工作。 若是從印表機控制面板變更此設定，接著結束功能表，可能導致印表機重新啓動。接著會更新功能表選項。
Protocol (通訊協定) DTR DTR/DSR XON/XOFF XON/XOFF/DTR XONXOFF/DTRDSR	選取序列埠的硬體及軟體握手式通訊設定。 請注意： <ul style="list-style-type: none"> 出廠預設值是 DTR。 DTR/DSR 是一種硬體握手式通訊設定。 XON/XOFF 是一種軟體握手式通訊設定。 XON/XOFF/DTR 及 XONXOFF/DTRDSR 是硬體和軟體混合型的握手式通訊設定。
Robust XON On (開啓) Off (關閉)	決定是否要讓印表機跟電腦互通可用性。 請注意： <ul style="list-style-type: none"> 出廠預設值是 Off (關閉)。 此功能表項目僅在 Serial Protocol (序列通訊協定) 設為 XON/XOFF 時，才適用於序列埠。
Baud (鮑率) 1200 2400 4800 9600 19200 38400 57600 115200 138200 172800 230400 345600	指定透過序列埠接收資料的速率。 請注意： <ul style="list-style-type: none"> 出廠預設值是 9600。 138200、172800、230400 及 345600 鮑率只會顯示在 Standard Serial (標準序列埠) 功能表中。這些設定不會顯示在 Serial Option 1 (序列選項 1)、Serial Option 2 (序列選項 2) 或 Serial Option 3 (序列選項 3) 功能表中。
Data Bits (資料位元) 7 8	指定每個傳輸資訊框中所傳送的資料位元數。 請注意： 出廠預設值是 8。
Parity (同位元檢查) Even (偶數) Odd (奇數) None (無) Ignore (忽略)	設定序列輸入和輸出資料資訊框的同位元檢查。 請注意： 出廠預設值是 None (無)。

使用	執行
Honor DSR (優先 DSR) On (開啓) Off (關閉)	決定印表機是否使用 DSR Signal (DSR 信號)。 請注意： <ul style="list-style-type: none"> 出廠預設值是 Off (關閉)。 DSR 是大部分序列電纜所使用的一種握手式通訊信號。序列埠使用 DSR 來區分電腦所傳送的資料與序列電纜中因電信干擾所產生的雜訊。電子雜訊會導致印出不需要的字元。將此值設定為 On (開啓) 可避免列印出不需要的字元。

SMTP Setup menu (SMTP 設定功能表)

使用	執行
Primary SMTP Gateway (主要的 SMTP 閘道)	指定 SMTP 伺服器閘道和連接埠資訊。 請注意： 預設 SMTP 閘道連接埠是 25。
Primary SMTP Gateway Port (主要的 SMTP 閘道連接埠)	
Secondary SMTP Gateway (次要的 SMTP 閘道)	
Secondary SMTP Gateway Port (次要的 SMTP 閘道連接埠)	
SMTP Timeout (SMTP 逾時) 5 - 30	指定伺服器停止嘗試傳送電子郵件之前的時間長度 (以秒計)。 請注意： 出廠預設值是 30 秒。
Reply Address (回覆地址)	指定印表機所傳送電子郵件中的回覆地址 (最多 128 個字元)。
Use SSL (使用 SSL) Disabled (已停用) Negotiate (議定) Required (必要項目)	設定印表機在連接至 SMTP 伺服器時使用 SSL，以提高安全性。 請注意： <ul style="list-style-type: none"> 出廠預設值是 Disabled (已停用)。 若使用了 Negotiate (議定) 設定，SMTP 伺服器將決定是否使用 SSL。
SMTP Server Authentication (SMTP 伺服器鑑別) No authentication required (不需要鑑別) Login/Plain (登入/一般) CRAM-MD5 Digest-MD5 NTLM Kerberos 5	指定掃描至電子郵件權限所需的使用者鑑別類型。 請注意： 出廠預設值是「No authentication required」(不需要鑑別)。

使用	執行
Device-Initiated E-mail (裝置起始的電子郵件) None (無) Use Device SMTP Credentials (使用裝置 SMTP 認證)	指定與 SMTP 伺服器通訊時所使用的認證。某些 SMTP 伺服器需要進行認證，才能傳送電子郵件。 請注意： <ul style="list-style-type: none"> • Device-Initiated E-mail (裝置起始的電子郵件) 和 User-Initiated E-mail (使用者起始的電子郵件) 的出廠預設值是 None (無)。 • 若選取了 Use Device SMTP Credentials (使用裝置 SMTP 認證)，便須使用 Device Userid (裝置使用者 ID) 及 Device Password (裝置密碼) 來登入 SMTP 伺服器。
User-Initiated E-mail (使用者起始的電子郵件)* None (無) Use Device SMTP Credentials (使用裝置 SMTP 認證) Use Session User ID & Password (使用階段作業使用者 ID 和密碼) Use Session E-mail address & Password (使用階段作業電子郵件位址和密碼) Prompt User (提示使用者)	
Device Userid (裝置使用者 ID)	
Device Password (裝置密碼)	
Kerberos 5 Realm (Kerberos 5 範圍)	
NTLM Domain (NTLM 網域)	

Security menu (安全性功能表)

Edit Security Setups menu (編輯安全設定功能表)

使用	執行
Edit Backup Password (編輯備份密碼) Use Backup Password (使用備份密碼) <ul style="list-style-type: none"> • Off (關閉) • On (開啓) Password (密碼)	建立備份用密碼。 請注意： <ul style="list-style-type: none"> • 「Use Backup Password」(使用備份密碼) 的出廠預設值為 Off (關閉)。 • 此功能表項目只有在存有備份密碼時才會出現。
Edit Building Blocks (編輯建置區塊) Internal Accounts (內部帳戶) NTLM Simple Kerberos Setup (簡式 Kerberos 設定) Kerberos Setup (Kerberos 設定) Active Directory LDAP LDAP+GSSAPI Password (密碼) PIN (個人識別碼)	編輯 Internal Accounts (內部帳戶)、NTLM、Simple Kerberos Setup (簡式 Kerberos 設定)、Kerberos Setup (Kerberos 設定)、Active Directory、LDAP、Password (密碼) 及 PIN (個人識別碼) 等項目的設定。

使用	執行
Edit Security Templates (編輯安全範本) [可用範本清單]	新增或編輯安全範本。
Edit Access Controls (編輯存取控制) Administrative Menus (管理功能表) Function Access (功能存取) Management (管理) Solutions (解決方案) Cancel jobs at the Device (取消裝置上的工作)	控制印表機功能表、韌體更新、保留工作和其他存取點的存取權限。

Miscellaneous Security Settings menu (其他安全設定功能表)

使用	執行
Login Restrictions (登入限制) Login failures (登入失敗次數) Failure time frame (無效的時間範圍) Lockout time (封鎖時間) Panel Login Timeout (面板登入逾時) Remote Login Timeout (遠端登入逾時)	封鎖所有使用者之前，先從印表機控制面板限制登入嘗試失敗次數和時間範圍。 請注意： <ul style="list-style-type: none"> 「Login failures」(登入失敗次數)可指定登入嘗試失敗達該次數後，才封鎖使用者。出廠預設值的設定值範圍是從 1 到 10 次。 「Failure time frame」(無效的時間範圍)可指定登入嘗試失敗達某個時間範圍後，才封鎖使用者。設定值的範圍為 1 到 60 分鐘。出廠預設值是 5 分鐘。 「Lockout time」(封鎖時間)可指定使用者若超出登入失敗次數限制後，多久之後就要予以封鎖。設定值的範圍為 1 到 60 分鐘。出廠預設值是 5 分鐘。1 表示印表機不會強加封鎖時間。 「Panel Login Timeout」(面板登入逾時)可用於指定印表機要在主畫面上維持閒置狀態長達多久，才將使用者自動登出。設定值的範圍為 1 到 900 秒鐘。出廠預設值是 30 秒。 「Remote Login Timeout」(遠端登入逾時)可指定遠端介面要維持閒置狀態長達多久，才將使用者自動登出。設定值的範圍為 1 到 120 秒鐘。出廠預設值是 10 分鐘。
Security Reset Jumper (安全重設跳線) Access controls="No Security" (存取控制=「無安全設定」) No Effect (沒有影響) Reset factory security defaults (重設出廠安全預設值)	變更安全設定的值。 請注意： <ul style="list-style-type: none"> Access controls="No Security" (存取控制=「無安全設定」)會保留使用者所定義的所有安全資訊。出廠預設值是「No Security」(無安全設定)。 「No Effect」(沒有影響)表示重設不致對裝置的安全配置造成任何影響。 「Reset factory security defaults」(重設出廠安全預設值)將刪除使用者所定義的所有安全資訊，並將出廠預設值指定給面板與 Embedded Web Server (內嵌式 Web 伺服器)上 Miscellaneous Security Settings (其他安全設定)區段中的每一個設定。

使用	執行
LDAP Certificate Verification (LDAP 憑證驗證) Demand (要求) Try (嘗試) Allow (允許) Never (永不)	可讓使用者要求伺服器憑證。 請注意： <ul style="list-style-type: none"> 「Demand」(要求) 表示要求提供伺服器憑證。若提供損壞的憑證或未提供任何憑證，階段作業就會立即終止。出廠預設值是「Demand」(要求)。 「Try」(嘗試) 表示要求提供伺服器憑證。若未提供任何憑證，階段作業仍會正常運作。若提供損壞的憑證，則階段作業會立即終止。 「Allow」(允許) 表示要求提供伺服器憑證。若未提供任何憑證，階段作業仍會正常運作。若提供損壞的憑證，則會忽略該憑證，而階段作業仍會正常運作。 「Never」(永不) 表示要求提供伺服器憑證。
Minimum PIN Length (個人識別碼長度下限) 1 - 16	限制個人識別碼的數字長度。 請注意： 出廠預設值是 4。

Confidential Print menu (機密列印功能表)

使用	執行
Max Invalid PIN (個人識別碼無效次數上限) Off (關閉) 2 - 10	設定無效個人識別碼的輸入次數限制。 請注意： <ul style="list-style-type: none"> 印表機必須先安裝已格式化並可正常運作的印表機硬碟，才會顯示此功能表項目。 達到限制次數時，該使用者名稱和該個人識別碼的列印工作就會被刪除。
Confidential Job Expiration (機密工作逾期) Off (關閉) 1 hour (1 小時) 4 hours (4 小時) 24 hours (24 小時) 1 week (1 週)	設定印表機儲存機密列印工作所需時間的限制。 請注意： <ul style="list-style-type: none"> 若在機密列印工作常駐於印表機記憶體或印表機硬碟上時變更了「Confidential Job Expiration」(機密工作逾期)設定，那些列印工作的有效期限時間，就不會變更為新的預設值。 若印表機關機，則保留在印表機記憶體中的所有機密工作都會被刪除。
Repeat Job Expiration (重複工作逾期) Off (關閉) 1 hour (1 小時) 4 hours (4 小時) 24 hours (24 小時) 1 week (1 週)	設定印表機儲存列印工作所需時間的限制。
Verify Job Expiration (驗證工作逾期) Off (關閉) 1 hour (1 小時) 4 hours (4 小時) 24 hours (24 小時) 1 week (1 週)	設定印表機儲存需要驗證的列印工作所需時間的限制。
請注意： 出廠預設值是 Off (關閉)。	

使用	執行
Reserve Job Expiration (保留工作逾期) Off (關閉) 1 hour (1 小時) 4 hours (4 小時) 24 hours (24 小時) 1 week (1 週)	設定印表機儲存列印工作方便日後進行列印所需時間的限制。
請注意： 出廠預設值是 Off (關閉)。	

Disk Wiping menu (磁碟機抹除功能表)

Disk Wiping (磁碟機抹除) 只會從印表機硬碟清除檔案系統目前未使用的列印工作資料。印表機硬碟上的所有永久資料 (例如：下載的字型、巨集及保留工作) 都會予以保存。

請注意：印表機必須先安裝已格式化並可正常運作的硬碟，才會顯示此功能表。

使用	執行
Wiping Mode (抹除模式) Auto (自動)	指定磁碟機抹除的模式。
Automatic Method (自動方法) Single pass (單一批准) Multiple pass (多重批准)	標示前一列印工作所使用的所有磁碟空間。此方法不允許檔案系統重複使用該空間，直到該空間抹除乾淨為止。 請注意： <ul style="list-style-type: none"> 出廠預設值是「Single pass」(單一批准)。 只有自動抹除可讓使用者在啟動磁碟機抹除時，不需要讓印表機關機過久。 極機密資訊只能利用 Multiple pass (多重批准) 方法來抹除。

Security Audit Log menu (安全稽核日誌功能表)

使用	執行
Export Log (匯出日誌)	可讓獲授權的使用者匯出稽核日誌。 請注意： <ul style="list-style-type: none"> 若要從印表機控制面板匯出稽核日誌，您必須將快閃儲存碟連接至印表機。 您可從 Embedded Web Server (內嵌式 Web 伺服器) 下載稽核日誌，然後儲存在電腦上。
Delete Log (刪除日誌) Yes (是) No (否)	指定是否要刪除稽核日誌。 請注意： 出廠預設值是 Yes (是)。

使用	執行
Configure Log (配置日誌) Enable Audit (啓用稽核) Yes (是) No (否) Enable Remote Syslog (啓用遠端系統日誌) No (否) Yes (是) Remote Syslog Facility (遠端系統日誌設備) 0 - 23 Severity of events to log (記錄事件的嚴重性) 0 - 7	指定稽核日誌的建立方式，並指定是否要建立稽核日誌。 請注意： <ul style="list-style-type: none"> • Enable Audit (啓用稽核) 可決定是否將事件記錄在安全稽核日誌和遠端系統日誌中。出廠預設值是 No (否)。 • Enable Remote Syslog (啓用遠端系統日誌) 可決定印表機是否將日誌傳送至遠端伺服器。出廠預設值是 No (否)。 • Remote Syslog Facility (遠端系統日誌設備) 可決定用來傳送日誌至遠端系統日誌伺服器的值。出廠預設值是 4。 • 若啓用安全稽核日誌，便會記錄每個事件的嚴重性值。出廠預設值是 4。

Set Date/Time menu (設定日期/時間功能表)

使用	執行
Current Date and Time (目前的日期和時間)	檢視印表機目前的日期和時間設定。
Manually Set Date and Time (手動設定日期和時間)	請輸入日期和時間。 請注意： 設定 Date/Time (日期/時間) 時必須採用 YYYY-MM-DD HH:MM:SS 格式。
Time Zone (時區)	選取時區。 請注意： 出廠預設值是 GMT (格林威治標準時間)。
Automatically Observe DST (自動檢查日光節約時間) On (開啓) Off (關閉)	讓印表機使用與印表機 Time Zone (時區) 設定相關聯的日光節約時間 (DST) 的開始和結束時間。 請注意： 出廠預設值是 On (開)。此設定會使用與 Time Zone (時區) 設定相關聯的適用 Daylight Saving Time (日光節約時間)。
Custom Time Zone Setup (自訂時區設定) DST Start Week (日光節約時間 (DST) 開始週) DST Start Day (日光節約時間 (DST) 開始日) DST Start Month (日光節約時間 (DST) 開始月份) DST Start Time (日光節約時間 (DST) 開始時間) DST End Week (日光節約時間 (DST) 結束週) DST End Day (日光節約時間 (DST) 結束日) DST End Month (日光節約時間 (DST) 結束月份) DST End Time (日光節約時間 (DST) 結束時間) DST Offset (日光節約時間 (DST) 時差)	可讓使用者設定時區。
Enable NTP (啓用 NTP) On (開啓) Off (關閉)	啓用 Network Time Protocol (網路時間通訊協定) 可將網路上各種裝置的時鐘同步化。 請注意： 出廠預設值是 On (開啓)。
NTP Server (NTP 伺服器)	檢視 NTP 伺服器位址。

使用	執行
Enable Authentication (啓用鑑別) On (開啓) Off (關閉)	將鑑別設定變更為 On (開啓) 或 Off (關閉)。 請注意： 出廠預設值是 Off (關閉)。

Settings menu (設定功能表)

General Settings menu (一般設定功能表)

使用	執行
Display Language (顯示語言) English (英語) Francais (法語) Deutsch (德語) Italiano (義大利語) Espanol (西班牙語) Dansk (丹麥語) Norsk (挪威語) Nederlands (荷蘭語) Svenska (瑞典語) Portuguese (葡萄牙語) Suomi (芬蘭語) Russian (俄語) Polski (波蘭語) Greek (希臘語) Magyar (馬札爾語) Turkce (土耳其語) Cesky (捷克語) Simplified Chinese (簡體中文) Traditional Chinese (繁體中文) Korean (韓語) Japanese (日語)	設定印表機顯示幕所顯示文字的語言。 請注意： 並非所有語言均適用於全部印表機，因此，您可能需要安裝特殊硬體，才會出現那些不適用的語言。
Eco-Mode (經濟省電模式) Off (關閉) Energy (省電) Energy/Paper (省電/省紙) Paper (省紙)	減少能源、紙張或特殊材質的用量。 請注意： <ul style="list-style-type: none"> 出廠預設值是 Off (關閉)。此設定可將印表機重設為其出廠預設值。 Energy (省電) 設定可將印表機耗電量降到最少。執行效能可能因而受到影響，但不致影響列印品質。 Energy/Paper (省電/省紙) 可以減少耗電量，以及紙張和特殊材質的用量。 Paper (省紙) 可減少列印工作所需的紙張和特殊材質用量。執行效能可能因而受到影響，但不致影響列印品質。
ADF Loaded Beep (嗶聲提醒紙張已備妥於 ADF) Enabled (已啓用) Disabled (已停用)	指定自動送件器是否在紙張載入後發出嗶聲。 請注意： 出廠預設值是 Enabled (已啓用)。

使用	執行
ADF Multi-feed Sensor (自動送件器 多重送紙感應器) On (開啓) Off (關閉)	偵測自動送件器何時同時取用多張紙。 請注意： 出廠預設值是 On (開啓)。
Quiet Mode (靜音模式) Off (關閉) On (開啓)	可以降低印表機所產生的噪音量。 請注意： <ul style="list-style-type: none"> • 出廠預設值是 Off (關閉)。此設定支援您印表機的效能規格。 • 將印表機配置為儘可能製造更少的噪音。此設定最適用於列印文字和線條圖。 • 要讓色彩豐富的文件列印輸出最佳化，請將 Quiet Mode (靜音模式) 設為 Off (關閉)。 • 從印表機驅動程式中選取 Photo (相片)，可以停用 Quiet Mode (靜音模式)，並提供更好的列印品質和全速列印。
Run Initial setup (執行起始設定) Yes (是) No (否)	指示印表機須執行設定精靈。 請注意： <ul style="list-style-type: none"> • 出廠預設值是 Yes (是)。 • 若是在完成設定精靈後在 Country (國家/地區) 選取畫面中選取 Done (完成)，則預設值會變成 No (否)。
Keyboard (鍵盤) Keyboard Type (鍵盤類型) English (英語) Francais (法語) Francais Canadien (加拿大法語) Deutsch (德語) Italiano (義大利語) Espanol (西班牙語) Greek (希臘語) Dansk (丹麥語) Norsk (挪威語) Nederlands (荷蘭語) Svenska (瑞典語) Suomi (芬蘭語) Portuguese (葡萄牙語) Russian (俄語) Polski (波蘭語) Swiss German (瑞士德語) Swiss French (瑞士法語) Korean (韓語) Magyar (馬札爾語) Turkce (土耳其語) Cesky (捷克語) Simplified Chinese (簡體中文) Traditional Chinese (繁體中文) Japanese (日語) Custom Key [x] (自訂鍵 [x])	指定印表機鍵盤的語言和自訂鍵資訊。其他標籤可讓您從該鍵盤存取重音標示和符號。

使用	執行
Paper Sizes (紙張尺寸) US (美式) Metric (公制)	指定預設紙張測量單位。 請注意： <ul style="list-style-type: none"> 出廠預設值是 U.S. (美式)。 此起始設定值取決於您在起始設定精靈中選取的國家或地區。 變更此設定，會同時變更 Paper Size/Type (紙張尺寸/類型) 功能表中各進紙來源的預設值。
Scan to PC Port Range (掃描至 PC (使用網路埠範圍)) [網路埠範圍]	針對連接埠封鎖防火牆後端的印表機，指定有效的網路埠範圍。有效連接埠是由兩組以半形分號區隔的號碼來加以指定。 請注意： 出廠預設值是 9751:12000。
Displayed Information (顯示的資訊) Left side (左邊) Right side (右邊) Custom Text [x] (自訂文字 [x])	指定主畫面左上角和右上角所顯示的內容。 若是 Left side (左邊) 和 Right side (右邊) 功能表，請從下列選項中選取適用項目： None (無) IP Address (IP 位址) Hostname (主電腦名稱) Contact Name (聯絡人名稱) Location (裝置位置) Date/Time (日期/時間) mDNS/DDNS Service Name (mDNS/DDNS 服務名稱) Zero Configuration Name (零配置名稱) Custom Text [x] (自訂文字 [x]) Model Name (型號名稱) 請注意： <ul style="list-style-type: none"> Left side (左邊) 的出廠預設值是 IP Address (IP 位址)。 Right side (右邊) 的出廠預設值是 Date/Time (日期/時間)。
Displayed Information (continued) (顯示的資訊 (接續上文)) Black Toner (黑色碳粉)	自訂 Black Toner (黑色碳粉) 的顯示資訊。 請從下列選項中選擇適用的項目： When to display (何時顯示) Do not display (不要顯示) Display (顯示) Message to display (要顯示的訊息) Default (預設值) Alternate (替代) Default (預設值) [文字項目] Alternate (替代) [文字項目] 請注意： <ul style="list-style-type: none"> 「When to display」(何時顯示) 的出廠預設值是「Do not display」(不要顯示)。 「Message to display」(要顯示的訊息) 的出廠預設值是「Default」(預設值)。

使用	執行
<p>Displayed Information (continued) (顯示的資訊 (接續上文))</p> <ul style="list-style-type: none"> Waste Toner Bottle (廢棄碳粉回收瓶) Paper Jam (夾紙) Load Paper (載入紙張) Service Errors (維修服務錯誤) 	<p>自訂 Waste Toner Bottle (廢棄碳粉回收瓶)、Paper Jam (夾紙)、Load Paper (載入紙張) 和 Service Errors (維修服務錯誤) 的顯示資訊。</p> <p>請從下列選項中選擇適用的項目：</p> <ul style="list-style-type: none"> Display (顯示) <ul style="list-style-type: none"> Yes (是) No (否) Message to display (要顯示的訊息) <ul style="list-style-type: none"> Default (預設值) Alternate (替代) Default (預設值) <ul style="list-style-type: none"> [文字項目] Alternate (替代) <ul style="list-style-type: none"> [文字項目] <p>請注意：</p> <ul style="list-style-type: none"> • 「Display」(顯示) 的出廠預設值是「No」(否)。 • 「Message to display」(要顯示的訊息) 的出廠預設值是「Default」(預設值)。
<p>Home screen customization (主畫面自訂)</p> <ul style="list-style-type: none"> Change Language (變更語言) Copy (複印) Copy Shortcuts (複印快捷鍵) Fax (傳真) Fax Shortcuts (傳真快捷鍵) E-mail (電子郵件) E-mail Shortcuts (電子郵件快捷鍵) FTP FTP Shortcuts (FTP 快捷鍵) Search Held Jobs (搜尋保留工作) Held Jobs (保留工作) USB Drive (USB 儲存碟) Profiles and Solutions (設定檔與解決方案) Bookmarks (書籤) Jobs by user (使用者的工作) Forms and Favorites (表單與喜好項目) 	<p>變更主畫面上所顯示的圖示。</p> <p>針對每個圖示，從以下選項中選取適用的項目：</p> <ul style="list-style-type: none"> Display (顯示) Do Not display (不要顯示) <p>請注意：</p> <ul style="list-style-type: none"> • Copy (複印)、Fax (傳真)、E-mail (電子郵件)、FTP、Search Held Jobs (搜尋保留工作)、Held Jobs (保留工作)、USB Drive (USB 儲存碟) 及 Forms and Favorites (表單與喜好項目) 的出廠預設值均為「Display」(顯示)。 • Change Language (變更語言)、Copy Shortcuts (複印快捷鍵)、Fax Shortcuts (傳真快捷鍵)、E-mail Shortcuts (電子郵件快捷鍵)、FTP Shortcuts (FTP 快捷鍵)、Profiles and Solutions (設定檔與解決方案)、Bookmarks (書籤) 及 Jobs by user (使用者的工作) 的出廠預設值均為「Do Not Display」(不要顯示)。
<p>Date Format (日期格式)</p> <ul style="list-style-type: none"> MM-DD-YYYY (月-日-年) DD-MM-YYYY (日-月-年) YYYY-MM-DD (年-月-日) 	<p>設定印表機日期的格式。</p> <p>請注意：</p> <ul style="list-style-type: none"> • 美國出廠預設值為 MM-DD-YYYY (月-日-年)。 • 國際出廠預設值為 DD-MM-YYYY (日-月-年)。
<p>Time Format (時間格式)</p> <ul style="list-style-type: none"> 12 hour A.M./P.M. (12 小時制 (早上/下午)) 24 hour clock (24 小時制) 	<p>設定印表機時間的格式。</p> <p>請注意： 出廠預設值為「12 hour A.M./P.M.」(12 小時制 (早上/下午))。</p>

使用	執行
Screen Brightness (螢幕亮度) 20 - 100	指定印表機控制面板螢幕的亮度。 請注意： 出廠預設值是 100。
One Page Copy (一頁副本) Off (關閉) On (開啓)	將掃描器玻璃面板上的複印文件設定為一次一頁。 請注意： 出廠預設值是 Off (關閉)。
Output Lighting (輸出指示燈) Normal/Standby Mode (一般/待機模式) Off (關閉) Dim (暗淡) Bright (明亮)	設定標準出紙槽的指示燈亮度。 請注意： <ul style="list-style-type: none"> • 若將 Eco-Mode (省電模式) 設為 Energy (省電) 或 Energy/Paper (省電/省紙)，則出廠預設值為 Dim (暗淡)。 • 若將 Eco-Mode (省電模式) 設為 Off (關閉) 或 Paper (省紙)，則出廠預設值為 Bright (明亮)。
Error Lighting (錯誤指示燈) On (開啓) Off (關閉)	決定指示燈在印表機遭遇到錯誤時是否要閃爍。 請注意： 出廠預設值是 On (開啓)。
Audio Feedback (聲音反饋) Button Feedback (按鈕反饋) On (開啓) Off (關閉) Volume (音量) 1 - 10	設定按鈕的音量。 請注意： <ul style="list-style-type: none"> • Button Feedback (按鈕反饋) 的出廠預設值是 On (開啓)。 • Volume (音量) 的出廠預設值是 5。
Tactile Touchscreen Feedback (觸控式螢幕觸覺反饋) On (開啓) Off (關閉)	提供觸控式螢幕觸覺反饋。 請注意： 出廠預設值是 On (開啓)。
Show Bookmarks (顯示書籤) Yes (是) No (否)	指定是否要從 Held Jobs (保留工作) 區顯示書籤。 請注意： 出廠預設值是 Yes (是)。選取 Yes (是) 時，Held Jobs (保留工作) 區會顯示書籤。
Allow Background Removal (允許背景移除) On (開啓) Off (關閉)	指定是否要在複印、傳真、電子郵件、FTP 或掃描至 USB 等工作中移除影像背景。 請注意： 出廠預設值是 On (開啓)。影像的背景會予以移除。
Allow Custom Job Scans (允許自訂工作掃描) On (開啓) Off (關閉)	將多份工作掃描至一個檔案。 請注意： 出廠預設值是 On (開啓)。若選取 On (開啓)，則可針對特定工作啓動 Allow Custom Job Scans (允許自訂工作掃描)。
Scanner Jam Recovery (掃描器夾紙恢復) Job level (工作層級) Page level (頁面層級)	指定應在自動送件器發生夾紙時，如何重新載入所掃描的工作。 請注意： <ul style="list-style-type: none"> • 出廠預設值是「Job level」(工作層級)。 • 若選取了「Job level」(工作層級)，則在發生夾紙時必須重新掃描整份工作。 • 若選取了「Page level」(頁面層級)，便須重新掃描夾紙頁面之後的所有頁面。

使用	執行
Web Page Refresh Rate (網頁更新率) 30 - 300	指定 Embedded Web Server (內嵌式 Web 伺服器) 執行重新整理的時間間隔 (以秒計)。 請注意： 出廠預設值是 120。
Contact Name (聯絡人名稱)	指定印表機的聯絡人名稱。 請注意： 聯絡人名稱會儲存在 Embedded Web Server (內嵌式 Web 伺服器) 上。
Location (裝置位置)	指定印表機的位置。 請注意： 裝置位置會儲存在 Embedded Web Server (內嵌式 Web 伺服器) 上。
Alarms (警示) Alarm Control (警示控制) Cartridge Alarm (碳粉匣警示)	設定警示，讓印表機在需要操作員介入時響起。 針對每個警示類型，請從以下選項中選取適用的項目： Off (關閉) Single (單次警示) Continuous (連續警示) 請注意： <ul style="list-style-type: none"> Alarm Control (警示控制) 的出廠預設值是 Single (單次警示)。此設定會發出三次快響嗶聲。 Cartridge Alarm (碳粉匣警示) 的出廠預設值是 Off (關閉)。此設定表示沒有警示聲。 Continuous (連續警示) 會每隔 10 秒重複發出三次嗶聲。
Timeouts (逾時) Standby Mode (待機模式) Disabled (已停用) 1 - 240	指定印表機進入電力不足狀態之前沒有活動的時間 (以分鐘計)。 請注意： 出廠預設值是 15。
Timeouts (逾時) Sleep Mode (睡眠模式) Disabled (已停用) 1-180	設定印表機在完成列印工作之後，進入省電狀態之前，所等待的時間 (以分鐘計)。 請注意： <ul style="list-style-type: none"> 出廠預設值是 30。 設定值較低雖然可節省更多能源，但暖機時間可能延得更長。 如果印表機必須和室內照明使用相同的電路，或是您注意到室內燈光開始閃爍，請選取最低階的設定值。 若印表機使用頻繁，請選取較高的設定值。在大部分情況下，這項設定可使印表機在最短時間內完成暖機程序。
Timeouts (逾時) Hibernate Timeout (休眠逾時) Disabled (已停用) 1 - 3 hr (1 - 3 小時) 6 hr (6 小時) 1 - 3 days (1 - 3 天) 1 - 2 weeks (1 - 2 週) 1 month (1 個月)	將印表機設為以低電力狀態運作。 請注意： 所有國家/地區的出廠預設值均為 Disabled (已停用)。

使用	執行
Timeouts (逾時) Hibernate Timeout on Connection (連線時休眠逾時) Hibernate (休眠) Do Not Hibernate (不要休眠)	將印表機設為即使有作用中的乙太網路或電話連線，也要執行 Hibernate Timeout (休眠逾時)。 請注意： 出廠預設值是 Do Not Hibernate (不要休眠)。
Timeouts (逾時) Screen Timeout (畫面逾時) 15 - 300	設定印表機在印表機顯示幕回復 Ready (備妥) 狀態之前所等待的總時間 (以秒計)。 請注意： 出廠預設值是 30。
Timeouts (逾時) Prolong Screen Timeout (延長畫面逾時) On (開啓) Off (關閉)	將印表機設為當畫面逾時計時器達到指定時間時，不要返回主畫面，而是繼續執行指定的工作。 請注意： 出廠預設值是 Off (關閉)。
Timeouts (逾時) Print Timeout (列印逾時) Disabled (已停用) 1 - 255	設定印表機在取消剩餘的列印工作之前，等待接收工作結束訊息的總時間 (以秒計)。 請注意： <ul style="list-style-type: none"> 出廠預設值是 90。 若超出了預設時間，就會印出仍保留在印表機中的所有部分列印頁面，然後印表機會檢查是否有任何新列印工作處於等待列印狀態。 只有在您使用 PCL 模擬模式時，才能使用 Print Timeout (列印逾時)。此設定對於 PostScript 模擬模式列印工作沒有作用。
Timeouts (逾時) Wait Timeout (等待逾時) Disabled (已停用) 15 - 65535	設定印表機在取消列印工作之前，等待其他資料所花的總時間 (以秒計)。 請注意： <ul style="list-style-type: none"> 出廠預設值是 40。 只有在印表機使用 PostScript 模擬模式時，才能存取 Wait Timeout (等待逾時)。此設定對於 PCL 模擬模式列印工作沒有作用。
Timeouts (逾時) Job Hold Timeout (工作保留逾時) 5 - 255	設定印表機在保留特定工作 (這些工作需要用到無法使用的資源)，並繼續列印列印佇列中的其他工作之前，所需等待使用者介入的時間長度。 請注意： <ul style="list-style-type: none"> 出廠預設值是 30。 印表機必須先安裝已格式化並可正常運作的印表機硬碟，才會顯示此功能表項目。
Error Recovery (錯誤回復) Auto Reboot (自動重新開機) Reboot when idle (在待機時重新開機) Reboot always (永遠重新開機) Reboot never (永不重新開機)	自動將印表機重新開機，使其回復為一般操作。 請注意： 出廠預設值為「Reboot when idle」(在待機時重新開機)。
Error Recovery (錯誤回復) Max Auto Reboots (自動重新開機上限) 1 - 20	決定印表機可執行的自動重新開機次數。 請注意： 出廠預設值是 5。

使用	執行
Print Recovery (列印回復) Auto Continue (自動繼續) Disabled (已停用) 5 - 255	在指定期限內未解決特定離線狀況時，讓印表機自動繼續列印。 請注意： 出廠預設值是 Disabled (已停用)。
Print Recovery (列印回復) Jam Recovery (夾紙恢復) On (開啓) Off (關閉) Auto (自動)	指定印表機是否重新列印發生夾紙的頁面。 請注意： <ul style="list-style-type: none"> 出廠預設值是 Auto (自動)。除非其他印表機作業需要記憶體來保留頁面，否則印表機會重新列印卡住的頁面。 On (開啓) 可將印表機設定為務必重新列印發生夾紙的頁面。 Off (關閉) 可將印表機設定為不用重新列印發生夾紙的頁面。
Print Recovery (列印回復) Jam Assist (夾紙協助) On (開啓) Off (關閉)	將印表機設為自動檢查夾紙。 請注意： 出廠預設值是 On (開啓)。
Print Recovery (列印回復) Page Protect (頁面保護) Off (關閉) On (開啓)	讓印表機成功列印先前可能尚未列印的頁面。 請注意： <ul style="list-style-type: none"> 出廠預設值是 Off (關閉)。此設定會在記憶體不足而無法列印整個頁面時，只列印部分頁面。 On (開啓) 可將印表機設定為處理整頁，因而會列印完整的頁面。
Press Sleep Button (按下睡眠按鈕) Do Nothing (不執行任何動作) Sleep (睡眠) Hibernate (休眠)	決定印表機處於待機狀態時，要以何種方式回應短按 Sleep (睡眠) 按鈕的動作。 請注意： <ul style="list-style-type: none"> 出廠預設值是 Sleep (睡眠)。 Sleep (睡眠) 或 Hibernate (休眠) 可將印表機設為以低電源配置運作。 若印表機處於 Sleep (睡眠) 模式，則顯示幕會顯示為關閉，Sleep (睡眠) 按鈕則會變成黃褐色。 觸控顯示幕的任一處，或按下印表機控制面板上的按鈕，即可結束 Sleep (睡眠) 模式。 若印表機處於 Hibernate (休眠) 模式，顯示幕會完全關閉，Sleep (睡眠) 按鈕則會變成閃爍的黃褐色。
Press and Hold Sleep Button (按住睡眠按鈕) Do Nothing (不執行任何動作) Sleep (睡眠) Hibernate (休眠)	決定印表機處於待機狀態時，要以何種方式回應短按 Sleep (睡眠) 按鈕的動作。 請注意： <ul style="list-style-type: none"> 出廠預設值是 Do Nothing (不執行任何動作)。 Sleep (睡眠) 或 Hibernate (休眠) 可將印表機設為以低電源配置運作。 若印表機處於 Sleep (睡眠) 模式，則顯示幕會顯示為關閉，Sleep (睡眠) 按鈕則會變成黃褐色。 按住 Sleep (睡眠) 按鈕三秒鐘或更久，即可進入 Hibernate (休眠) 模式。 觸控顯示幕的任一處，或按下印表機控制面板上的按鈕，即可結束 Sleep (睡眠) 模式。

使用	執行
Factory Defaults (出廠預設值) Do Not Restore (不要回復) Restore Now (立即回復)	將印表機設定回復為出廠預設值。 請注意： <ul style="list-style-type: none"> 出廠預設值是 Do Not Restore (不要回復)。這時會保留使用者定義的設定值。 Restore Now (立即回復) 則會將所有的印表機設定 (Network/Ports (網路/連接埠) 功能表設定除外) 還原為出廠預設值。儲存在 RAM 中的所有下載資訊都會被刪除。儲存在快閃記憶體或印表機硬碟中的下載資料則不會受影響。

Copy Settings menu (複印設定功能表)

Copy Settings menu (複印設定功能表) 項目和說明

使用	執行
Content Type (內容類型) Text (文字) Graphics (圖形) Text/Photo (文字/相片) Photo (相片)	指定原始文件的內容。 請注意： 出廠預設值是 Text/Photo (文字/相片) 。
Content Source (內容來源) Black/White Laser (黑白雷射列印文件) Inkjet (噴墨列印文件) Photo/Film (相片/底片) Magazine (雜誌期刊) Newspaper (報紙) Press (印刷文件) Other (其他)	指定原始文件的出處。 請注意： 出廠預設值是 Black/White Laser (黑白雷射列印文件) 。
Sides (Duplex) (單(雙)面) 1 sided to 1 sided (單面至單面) 1 sided to 2 sided (單面至雙面) 2 sided to 1 sided (雙面至單面) 2 sided to 2 sided (雙面至雙面)	指定原始文件是雙面列印或單面列印，然後指定複印文件是要進行雙面列印或單面列印。 請注意： <ul style="list-style-type: none"> 1 sided to 1 sided (單面至單面) — 原始文件採用單面列印，而複印文件也會列印在單面上。 1 sided to 2 sided (單面至雙面) — 原始文件採用單面列印，但複印文件列印在正反兩面上。 2 sided to 1 sided (雙面至單面) — 原始文件採用雙面列印，但複印文件只列印在單面上。 2 sided to 2 sided (雙面至雙面) — 原始文件採用雙面列印，而複印文件也會列印在雙面上。
Paper Saver (省紙功能) Off (關閉) 2 - up Portrait (2-up 直印) 4 - up Portrait (4-up 直印) 2-up Landscape (2-up 橫印) 4-up Landscape (4-up 橫印)	可讓您將兩張或四張文件複印至同一個頁面。 請注意： 出廠預設值是 Off (關閉) 。

使用	執行
Print Page Borders (列印頁面邊框) On (開啓) Off (關閉)	指定是否要列印邊框。 請注意： 出廠預設值是 Off (關閉)。
Collate (逐份列印) 1,1,1 - 2,2,2 1,2,3 - 1,2,3	列印多份時，按指定順序堆疊列印工作的頁面。 請注意： 出廠預設值是「1,2,3 - 1,2,3」。
Original Size (原始尺寸) Letter Legal Executive Folio Statement Oficio (Mexico) (Oficio (墨西哥)) Universal (通用尺寸) Auto Size Sense (自動感應紙張尺寸) A4 A5 A6 JIS B5 Difficult Media Letter (非制式材質 Letter) Difficult Media A5 (非制式材質 A5) Difficult Media Legal (非制式材質 Legal) Difficult Media A4 (非制式材質 A4) Custom Scan Size [x] (自訂掃描尺寸 [x]) Book Original (雙頁分離模式) Business Card (名片) 3 x 5 英吋 4 x 6 英吋 ID Card (身份證)	指定原始文件的紙張尺寸。 請注意： <ul style="list-style-type: none"> • 美國的出廠預設值是 Letter。 • 國際出廠預設值是 A4。
Copy To Source (複印至來源) Tray [x] ([x] 號紙匣組件) Auto Size Match (自動調整紙張尺寸) Manual Feeder (手動輔助式送紙器)	指定複印工作的紙張來源。 請注意： 出廠預設值是 Tray 1 (1 號紙匣組件)。
Transparency Separators (專用透明投影膠片分隔頁) On (開啓) Off (關閉)	在各專用透明投影膠片之間放置一張紙張。 請注意： 出廠預設值是 On (開啓)。
Separator Sheets (分隔頁) Off (關閉) Between Copies (在列印副本之間) Between Jobs (在列印工作之間) Between Pages (在頁面之間)	在各頁面之間、各複印文件之間或各工作之間放置一張紙張。 請注意： 出廠預設值是 Off (關閉)。
Separator Sheet Source (分隔頁來源) Tray [x] ([x] 號紙匣組件) Manual Feeder (手動輔助式送紙器)	指定分隔頁來源。 請注意： 出廠預設值是 Tray 1 (1 號紙匣組件)。

使用	執行
Darkness (明暗度) 1 - 9	指定複印工作的明暗度。 請注意： 出廠預設值是 5。
Output Bin (出紙槽) Standard Bin (標準出紙槽) Bin [x] ([x] 號出紙槽)	指定複印工作所使用的標準出紙槽。 請注意： <ul style="list-style-type: none"> 出廠預設值是 Standard Bin (標準出紙槽)。 您至少須安裝一個選購性出紙槽，才會顯示 Bin [x] ([x] 號出紙槽)。
Number of Copies (份數) 1 - 999	指定複印工作的份數。 請注意： 出廠預設值是 1。
Header/Footer (頁首/頁尾) [位置] Off (關閉) Date/Time (日期/時間) Page number (頁碼) Custom text (自訂文字) Print on (列印於) All pages (所有頁面) First page only (僅第一頁) All but first page (全部但首頁除外) Custom text (自訂文字)	指定頁首或頁尾資訊及它在頁面上的位置。 針對位置，請從以下選項中選取適用的項目： <ul style="list-style-type: none"> Top left (左上方) Top middle (正上方) Top right (右上方) Bottom left (左下方) Bottom middle (正下方) Bottom right (右下方) 請注意： <ul style="list-style-type: none"> 位置的出廠預設值是 Off (關閉)。 「Print on」(列印於)的出廠預設值是「All pages」(所有頁面)。
Overlay (背景畫面) Confidential (機密) Copy (複印) Draft (草稿) Urgent (急件) Custom (自訂) Off (關閉)	指定要列印在複印工作各頁面上的背景畫面文字。 請注意： 出廠預設值是 Off (關閉)。
Custom Overlay (自訂背景畫面)	指定自訂背景畫面文字。 請注意： 允許的長度上限為 64 個字元。
Allow priority copies (允許優先複印模式) On (開啓) Off (關閉)	允許中斷列印工作，以複印頁面或文件。 請注意： 出廠預設值是 On (開啓)。
Custom Job scanning (自訂工作掃描) On (開啓) Off (關閉)	在單一複印工作中複印內含混合紙張尺寸的文件。 請注意： <ul style="list-style-type: none"> 出廠預設值是 Off (關閉)。 印表機必須先安裝可運作的硬碟，才會顯示此功能表。
Allow Save as Shortcut (允許另存為快捷鍵) On (開啓) Off (關閉)	將自訂複印設定另存為快捷鍵。 請注意： 出廠預設值是 On (開啓)。

使用	執行
Background Removal (背景移除) -4 to 4 (-4 到 4)	調整複印文件上的背景可見度。 請注意： 出廠預設值是 0。
Auto Center (自動置中) Off (關閉) On (開啓)	將內容自動置於頁面中央。 請注意： 出廠預設值是 Off (關閉)。
Contrast (對比) 0 - 5 Best for content (最適用於內容)	指定複印工作所採用的對比。 請注意： 出廠預設值是「Best for content」(最適用於內容)。
Mirror Image (鏡像) Off (關閉) On (開啓)	建立原始文件的鏡像。 請注意： 出廠預設值是 Off (關閉)。
Negative Image (反白影像) Off (關閉) On (開啓)	建立原始文件的反白影像。 請注意： 出廠預設值是 Off (關閉)。
Shadow Detail (陰影細部) -4 to 4 (-4 到 4)	調整複印內容上的陰影細部可見度。 請注意： 出廠預設值是 0。
Sharpness (清晰度) 1 - 5	調整複印文件的清晰度。 請注意： 出廠預設值是 3。
Sample Copy (複印範例) Off (關閉) On (開啓)	建立原始文件的複印範例。 請注意： 出廠預設值是 Off (關閉)。

Fax Settings menu (傳真設定功能表)

Fax Mode (Analog Fax Setup) menu (傳真模式 (類比傳真設定) 功能表)

Analog Fax Setup (類比傳真設定) 模式可利用電話線傳送傳真工作。

一般傳真設定

使用	執行
Fax Name (傳真名稱)	指定印表機內的傳真名稱。
Fax Number (傳真號碼)	設定指定給傳真的電話號碼。
Fax ID (傳真 ID) Fax Name (傳真名稱) Fax Number (傳真號碼)	指定傳真的識別方式。
Enable Manual Fax (啓用手動傳真) On (開啓) Off (關閉)	將印表機設定為手動傳真，此方式需要一條分線器和電話機聽筒。 請注意： <ul style="list-style-type: none"> 出廠預設值是 Off (關閉)。 使用一般用電話來應答進線傳真工作以及撥出傳真號碼。 觸控數字鍵台上的 # 0，直接跳至 Manual Fax (手動傳真) 功能。

使用	執行
Memory Use (記憶體使用情形) All receive (全部接收) Mostly receive (大部分接收) Equal (等於) Mostly send (大部分傳送) All send (全部傳送)	定義傳送傳真工作與接收傳真工作之間非揮發性記憶體的分配。 請注意： <ul style="list-style-type: none"> 出廠預設值是「Equal」(等於)。此設定可將傳送傳真工作所用記憶體和接收傳真工作所用記憶體分成相等容量。 「Mostly send」(大部分傳送)指定大部分的記憶體都設成用來傳送傳真工作。 「All send」(全部傳送)指定所有的記憶體都設成用來傳送傳真工作。 「All receive」(全部接收)指定所有的記憶體都設成用來接收傳真工作。 「Mostly receive」(大部分接收)指定大部分的記憶體都設成用來接收傳真工作。
Cancel Faxes (取消傳真) Allow (允許) Don't Allow (不允許)	指定印表機是否要取消傳真工作。 請注意： 出廠預設值是 Allow (允許)。
Caller ID (來電顯示) Off (關閉) Primary (主要) Alternate (替代)	指定所使用的來電顯示類型。
Fax number masking (傳真號碼遮罩) Off (關閉) From left (從左邊) From right (從右邊)	指定外送傳真號碼的數字遮罩方向。 請注意： <ul style="list-style-type: none"> 出廠預設值是 Off (關閉)。 遮罩字元數取決於「Digits to Mask」(要遮罩的數字)設定。
Digits to Mask (要遮罩的數字) 0 - 58	指定外送傳真號碼的遮罩數字位數。 請注意： 出廠預設值是 0。

使用	執行
<p>Fax Cover Page (傳真封面)</p> <ul style="list-style-type: none"> Fax Cover Page (傳真封面) <ul style="list-style-type: none"> Off by default (預設值為「關閉」) On by default (預設值為「開啓」) Never use (永不使用) Always use (永遠使用) Include to Field (包括收件人欄位) <ul style="list-style-type: none"> On (開啓) Off (關閉) Include from Field (包括寄件人欄位) <ul style="list-style-type: none"> On (開啓) Off (關閉) From (寄件人) Include Message Field (包括訊息欄位) <ul style="list-style-type: none"> On (開啓) Off (關閉) Message (訊息) Include Logo (包括標誌) <ul style="list-style-type: none"> On (開啓) Off (關閉) Include Footer [x] (包括頁尾 [x]) <ul style="list-style-type: none"> On (開啓) Off (關閉) Footer [x] (頁尾 [x]) 	<p>配置傳真封面。</p> <p>請注意：所有 Fax Cover Page (傳真封面) 選項的出廠預設值都是「Off by default」(預設值為「關閉」)。</p>

傳真傳送設定

使用	執行
<p>Resolution (解析度)</p> <ul style="list-style-type: none"> Standard (標準) Fine 200 dpi (細緻 200 dpi) Super Fine 300 dpi (超細緻 300 dpi) Ultra Fine 600 dpi (極細緻 600 dpi) 	<p>指定品質(以每英吋的點數計)。解析度愈高列印品質愈佳，但會延長外送傳真的傳真傳輸時間。</p> <p>請注意：出廠預設值是 Standard (標準)。</p>

使用	執行
<p>Original Size (原始尺寸)</p> <ul style="list-style-type: none"> Letter Legal Executive Folio Statement Oficio (Mexico) (Oficio (墨西哥)) Universal (通用尺寸) Auto Size Sense (自動感應紙張尺寸) Mixed Sizes (混合尺寸) A4 A5 A6 JIS B5 Custom Scan Size [x] (自訂掃描尺寸 [x]) Book Original (雙頁分離模式) Business Card (名片) 3 x 5 英吋 4 x 6 英吋 	<p>指定原始文件的紙張尺寸。</p> <p>請注意：美國的出廠預設值是 Mixed Sizes (混合尺寸)。國際出廠預設值是 A4。</p>
<p>Sides (Duplex) (單 (雙) 面)</p> <ul style="list-style-type: none"> Off (關閉) Long edge (長邊) Short edge (短邊) 	<p>指定文字與圖形在頁面上的列印方向。</p> <p>請注意：</p> <ul style="list-style-type: none"> • 出廠預設值是 Off (關閉)。 • 「Long edge」(長邊)假定沿著頁面的長邊裝訂(左端用於直印方向,頂端用於橫印方向)。 • 「Short edge」(短邊)假定沿著頁面的短邊裝訂(頂端用於直印方向,左端用於橫印方向)。
<p>Content Type (內容類型)</p> <ul style="list-style-type: none"> Text (文字) Graphics (圖形) Text/Photo (文字/相片) Photo (相片) 	<p>指定原始文件的內容。</p> <p>請注意：出廠預設值是 Text (文字)。</p>
<p>Content Source (內容來源)</p> <ul style="list-style-type: none"> Black/White Laser (黑白雷射列印文件) Inkjet (噴墨列印文件) Photo/Film (相片/底片) Magazine (雜誌期刊) Newspaper (報紙) Press (印刷文件) Other (其他) 	<p>指定原始文件的出處。</p> <p>請注意：出廠預設值是 Black/White Laser (黑白雷射列印文件)。</p>
<p>Darkness (明暗度)</p> <p>1 - 9</p>	<p>使輸出顯得較淡或較濃。</p> <p>請注意：出廠預設值是 5。</p>
<p>Dial Prefix (撥號前導碼)</p>	<p>輸入撥號前導碼,例如:99。畫面上會提供數字輸入欄位。</p>
<p>Dialing Prefix Rules (撥號前導碼規則)</p> <p>Prefix Rule [x] (前導碼規則 [x])</p>	<p>建立撥號前導碼規則。</p>

使用	執行
Automatic Redial (自動重撥) 0 - 9	指定印表機嘗試將傳真傳送至指定號碼的次數。 請注意： 出廠預設值是 5。
Redial frequency (重撥頻率) 1 - 200	指定重撥的時間間隔 (以分鐘計)。 請注意： 出廠預設值是 3。
Behind a PABX (透過交換總機) Yes (是) No (否)	在無撥號音的情況下啟用或停用電話總機盲撥功能。 請注意： 出廠預設值是 No (否)。
Enable ECM (啟用 ECM) Yes (是) No (否)	啟用或停用傳真工作的 Error Correction Mode (錯誤更正模式)。 請注意： 出廠預設值是 Yes (是)。
Enable Fax Scans (啟用傳真掃描) On (開啓) Off (關閉)	傳真在印表機上掃描的檔案。 請注意： 出廠預設值是 On (開啓)。
Driver to fax (傳真驅動程式) Yes (是) No (否)	可讓印表機驅動程式傳送傳真工作。 請注意： 出廠預設值是 Yes (是)。
Allow Save as Shortcut (允許另存為快捷鍵) On (開啓) Off (關閉)	將傳真號碼儲存為印表機中的快捷鍵。 請注意： 出廠預設值是 On (開啓)。
Dial Mode (撥號模式) Tone (音頻) Pulse (脈衝)	指定撥號的聲音 - 音調或脈衝。 請注意： 出廠預設值是 Tone (音頻)。
Max Speed (最大速度) 2400 4800 9600 14400 33600	指定傳真的傳送速率速度上限。 請注意： 出廠預設值是 33600。
Custom Job scanning (自訂工作掃描) On (開啓) Off (關閉)	掃描將混合紙張尺寸組成單一檔案的文件。 請注意： 出廠預設值是 Off (關閉)。
Scan Preview (掃描預覽) On (開啓) Off (關閉)	指定是否要在顯示幕上顯示掃描工作的預覽影像。 請注意： 出廠預設值是 Off (關閉)。
Background Removal (背景移除) -4 to 4 (-4 到 4)	調整掃描影像的背景可見度。 請注意： 出廠預設值是 0。
Contrast (對比) 0 - 5 Best for content (最適用於內容)	指定掃描影像中的對比。 請注意： 出廠預設值是「Best for content」(最適用於內容)。
Mirror Image (鏡像) Off (關閉) On (開啓)	建立原始文件的鏡像。 請注意： 出廠預設值是 Off (關閉)。

使用	執行
Negative Image (反白影像) Off (關閉) On (開啓)	建立原始文件的反白影像。 請注意： 出廠預設值是 Off (關閉)。
Shadow Detail (陰影細部) -4 to 4 (-4 到 4)	調整陰影細部的可見程度。 請注意： 出廠預設值是 0。
Scan edge to edge (邊對邊掃描) Off (關閉) On (開啓)	指定傳真前是否要對原始文件進行邊對邊掃描。 請注意： 出廠預設值是 Off (關閉)。
Sharpness (清晰度) 1 - 5	調整傳真的清晰度。 請注意： 出廠預設值是 3。
Temperature (色溫) -4 to 4 (-4 到 4)	指定「warm」(暖)或「cool」(冷)輸出。Cool (冷)值可產生比預設值更偏藍色的輸出，而 Warm (暖)值則產生比預設值更偏紅色的輸出。 請注意： 出廠預設值是 0。

傳真接收設定

使用	執行
Enable Fax Receive (啓用傳真接收) On (開啓) Off (關閉)	可讓印表機接收傳真工作。 請注意： 出廠預設值是 On (開啓)。
Fax Job Waiting (傳真工作等待) None (無) Toner (碳粉) Toner and Supplies (碳粉與耗材)	在工作要求特定無法使用的資源時，從列印佇列移除傳真工作。 請注意： 出廠預設值是 None (無)。
Rings to Answer (應答鈴聲) 1 - 25	指定應答進線傳真工作之前的響鈴次數。 請注意： 出廠預設值是 3。
Auto Reduction (自動縮小) On (開啓) Off (關閉)	調整進線傳真工作的大小，使其符合載入指定傳真來源中的紙張尺寸。 請注意： 出廠預設值是 On (開啓)。
Paper Source (紙張來源) Auto (自動) Tray [x] ([x] 號紙匣組件) Multi-Purpose Feeder (多用途送紙器)	指定用於列印進線傳真工作的紙張來源。 請注意： 出廠預設值是 Auto (自動)。
Sides (Duplex) (單 (雙) 面) Off (關閉) On (開啓)	啓用雙面列印，以列印送入的傳真工作。 請注意： 出廠預設值是 Off (關閉)。
Separator Sheets (分隔頁) Off (關閉) Before Job (在工作之前) After Job (在工作之後)	可讓印表機在進線傳真工作中併入分隔頁。 請注意： 出廠預設值是 Off (關閉)。
Separator Sheet Source (分隔頁來源) Tray [x] ([x] 號紙匣組件) Manual Feeder (手動輔助式送紙器)	指定印表機要在何處取用分隔頁。 請注意： 出廠預設值是 Tray 1 (1 號紙匣組件)。

使用	執行
Output Bin (出紙槽) Standard Bin (標準出紙槽) Bin [x] ([x] 號出紙槽)	指定所接收傳真的出紙槽。 請注意： 出廠預設值是 Standard Bin (標準出紙槽)。
Fax Footer (傳真頁尾) On (開啓) Off (關閉)	在已接收傳真的各頁底端列印傳輸資訊。 請注意： 出廠預設值是 Off (關閉)。
Max Speed (最大速度) 2400 4800 9600 14400 33600	指定傳真的接收速率速度上限。 請注意： 出廠預設值是 33600。
Fax Forwarding (傳真轉發) Print (列印) Print and Forward (列印並轉呈) Forward (轉呈)	啓用將已接收的傳真轉發給其他收件人的功能。 請注意： 出廠預設值是 Print (列印)。
Forward to (轉呈至) Fax (傳真) E-mail (電子郵件) FTP LDSS eSF	指定傳真所轉呈收件人的類型。 請注意： <ul style="list-style-type: none"> 出廠預設值是 Fax (傳真)。 您只能從印表機的 Embedded Web Server (內嵌式 Web 伺服器) 使用此功能表項目。
Forward to Shortcut (轉接至快捷鍵)	輸入符合收件人類型 (Fax (傳真)、E-mail (電子郵件)、FTP、LDSS 或 eSF) 的快捷鍵號碼。
Block No Name Fax (封鎖匿名傳真) Off (關閉) On (開啓)	啓用封鎖未指定傳真 ID 的裝置所傳送的進線傳真功能。 請注意： 出廠預設值是 Off (關閉)。
Banned Fax List (被禁止傳真的清單)	啓用儲存在印表機中的封鎖傳真號碼清單。
Holding Faxes (保留傳真) Held Fax Mode (保留傳真模式) Off (關閉) Always On (永遠開啓) Manual (手動) Scheduled (已排程) Fax Holding Schedule (傳真保留排程)	啓用隨時保留傳真或依排程保留傳真的功能。 請注意： 出廠預設值是 Off (關閉)。

傳真日誌設定

使用	執行
Transmission Log (傳輸日誌) Print log (列印日誌) Do not print log (不列印日誌) Print only for error (僅錯誤時列印)	啓用在各傳真工作完成後列印傳輸日誌的功能。 請注意： 出廠預設值是 Print log (列印日誌)。

使用	執行
Receive Error Log (接收錯誤日誌) Print Never (永不列印) Print on Error (發生錯誤時列印)	啓用在發生接收錯誤之後要列印接收錯誤日誌的功能。 請注意： 出廠預設值是 Print Never (永不列印)。
Auto Print Logs (自動列印日誌) On (開啓) Off (關閉)	啓用自動列印傳真日誌的功能。 請注意： <ul style="list-style-type: none"> 出廠預設值是 On (開啓)。 每 200 次傳真工作後列印日誌。
Log Paper Source (記錄紙張來源) Tray [x] ([x] 號紙匣組件) Manual Feeder (手動輔助式送紙器)	指定用於列印日誌的紙張來源。 請注意： 出廠預設值是 Tray 1 (1 號紙匣組件)。
Logs Display (記錄顯示) Remote Station Name (遠端站台名稱) Dialed Number (已撥號碼)	指定已列印日誌是否顯示已撥出號碼或所傳回的傳真名稱。 請注意： 出廠預設值是 Remote Station Name (遠端站台名稱)。
Enable Job Log (啓用工作日誌) On (開啓) Off (關閉)	可讓您存取 Fax Job log (傳真工作日誌)。 請注意： 出廠預設值是 On (開啓)。
Enable Call Log (啓用通話日誌) On (開啓) Off (關閉)	可讓您存取 Fax Call log (傳真通話日誌)。 請注意： 出廠預設值是 On (開啓)。
Log Output Bin (記錄出紙槽) Standard Bin (標準出紙槽) Bin [x] ([x] 號出紙槽)	指定從中列印傳真日誌的出紙槽。 請注意： 出廠預設值是 Standard Bin (標準出紙槽)。

揚聲器設定

使用	執行
Speaker Mode (揚聲器模式) Always Off (永遠關閉) On until Connected (連線前都保持開啓) Always On (永遠開啓)	指定揚聲器的模式。 請注意： <ul style="list-style-type: none"> 出廠預設值是「On until Connected」(連線前都保持開啓)。傳真連線前會持續發出聲響。 Always On (永遠開啓) 將開啓揚聲器。 Always Off (永遠關閉) 將關閉揚聲器。
Speaker Volume (揚聲器音量) High (高) Low (低)	控制音量的設定。 請注意： 出廠預設值是 High (高)。
Ringer Volume (鈴聲音量) Off (關閉) On (開啓)	控制傳真機揚聲器的鈴聲音量。 請注意： 出廠預設值是 On (開啓)。

自動應答

使用	執行
All Rings (全部響鈴) Single Ring Only (僅單響鈴) Double Ring Only (僅雙響鈴) Triple Ring Only (僅三響鈴) Single or Double Rings Only (僅單響鈴或雙響鈴) Single or Triple Rings Only (僅單響鈴或三響鈴) Double or Triple Rings Only (僅雙響鈴或三響鈴)	指定印表機應答來電的響鈴模式。 請注意： 出廠預設值是 All Rings (全部響鈴)。

E-mail Settings menu (電子郵件設定功能表)

使用	執行
E-mail Server Setup (電子郵件伺服器設定) Subject (主旨) Message (訊息) File Name (檔名)	指定電子郵件伺服器資訊。 請注意： <ul style="list-style-type: none"> 主旨欄位最多只能包含 255 個字元。 訊息欄位最多只能包含 512 個字元。
E-mail Server Setup (電子郵件伺服器設定) Send me a copy (傳送一份給我) Never appears (永不出現) On by default (預設值為「開啓」) Off by default (預設值為「關閉」) Always On (永遠開啓)	將一份電子郵件副本傳送給收件人。 請注意： 出廠預設值是「Never appears」(永不出現)。
E-mail Server Setup (電子郵件伺服器設定) Max E-mail size (電子郵件大小上限) 0-65535 KB	指定電子郵件大小上限(以 KB 計)。 請注意： 電子郵件伺服器不傳送大小超過指定上限的電子郵件。
E-mail Server Setup (電子郵件伺服器設定) Size Error Message (大小錯誤訊息)	在電子郵件超出配置的大小限制時傳送訊息。
E-mail Server Setup (電子郵件伺服器設定) Limit destinations (限制目的地)	指定網域名稱(例如：公司的網域名稱)，然後將電子郵件目的地限制為僅傳送至該網域名稱。 請注意： <ul style="list-style-type: none"> 電子郵件只能傳送至特定的網域。 該限制只能是一個網域。
E-mail Server Setup (電子郵件伺服器設定) Web Link Setup (Web 連結設定) Server (伺服器) Login (登入) Password (密碼) Path (路徑) File Name (檔名) Web Link (Web 連結)	定義電子郵件伺服器路徑名稱；例如： <code>/directory/path</code> 。 請注意： 路徑名稱不可使用下列無效的字元： <code>* : ? < > </code> 。

使用	執行
Format (格式) PDF (.pdf) Secure PDF (加密 PDF) TIFF (.tif) JPEG (.jpg) XPS (.xps)	指定掃描檔案的格式。 請注意： 出廠預設值是 PDF (.pdf)。
PDF Version (PDF 版本) 1.2 - 1.6 A - 1a	設定要掃描至電子郵件的 PDF 檔案版本。 請注意： 出廠預設值是 1.5。
Content Type (內容類型) Graphics (圖形) Text (文字) Text/Photo (文字/相片) Photo (相片)	指定原始文件的內容。 請注意： 出廠預設值是 Text/Photo (文字/相片)。
Content Source (內容來源) Black/White Laser (黑白雷射列印文件) Color Laser (彩色雷射列印文件) Inkjet (噴墨列印文件) Photo/Film (相片/底片) Magazine (雜誌期刊) Newspaper (報紙) Press (印刷文件) Other (其他)	指定原始文件的出處。 請注意： 出廠預設值是 Black/White Laser (黑白雷射列印文件)。
Resolution (解析度) 75 dpi 150 dpi 200 dpi 300 dpi 400 dpi 600 dpi	指定要以每英吋點數來設定掃描影像的解析度。 請注意： 出廠預設值為「150 dpi」。
Darkness (明暗度) 1 - 9	使輸出顯得較淡或較濃。 請注意： 出廠預設值是 5。
Orientation (掃描方向) Portrait (直向) Landscape (橫向)	指定影像的掃描方向。 請注意： 出廠預設值是 Portrait (直向)。

使用	執行
<p>Original Size (原始尺寸)</p> <p>Letter Legal Executive Folio Statement Oficio (Mexico) (Oficio (墨西哥)) Universal (通用尺寸) Auto Size Sense (自動感應紙張尺寸) Mixed Sizes (混合尺寸) A4 A5 A6 JIS B5 Difficult Media Letter (非制式材質 Letter) Difficult Media A5 (非制式材質 A5) Difficult Media Legal (非制式材質 Legal) Difficult Media A4 (非制式材質 A4) Custom Scan Size [x] (自訂掃描尺寸 [x]) Book Original (雙頁分離模式) Business Card (名片) 3 x 5 英吋 4 x 6 英吋</p>	<p>指定所要掃描的文件紙張尺寸。</p> <p>請注意：</p> <ul style="list-style-type: none"> • 國際出廠預設值是 A4。 • 美國的出廠預設值是 Letter。
<p>Sides (Duplex) (單 (雙) 面)</p> <p>Off (關閉) Long Edge (長邊) Short Edge (短邊)</p>	<p>指定文字與圖形在頁面上的列印方向。</p> <p>請注意：</p> <ul style="list-style-type: none"> • 出廠預設值是 Off (關閉)。 • Long Edge (長邊) 假定沿著頁面的長邊裝訂 (左端用於直印方向，頂端用於橫印方向)。 • Short Edge (短邊) 假定沿著頁面的短邊裝訂 (頂端用於直印方向，左端用於橫印方向)。
<p>JPEG Quality (JPEG 品質)</p> <p>Best for content (最適用於內容) 5 - 90</p>	<p>衡量檔案大小和影像品質，來設定 JPEG 相片影像的品質。</p> <p>請注意：</p> <ul style="list-style-type: none"> • 出廠預設值是「Best for content」(最適用於內容)。 • 5 可降低檔案大小和影像品質。 • 90 可提供最佳影像品質，但檔案大小變得很大。 • 此功能表設定適用於所有的掃描功能。
<p>Text Default (文字預設值)</p> <p>5 - 90</p>	<p>衡量檔案大小和影像品質，來設定文字影像的品質。</p> <p>請注意：出廠預設值是 75。</p>
<p>Text/Photo Default (文字/相片預設值)</p> <p>5 - 90</p>	<p>衡量檔案大小和影像品質來設定文字或相片影像的品質。</p> <p>請注意：出廠預設值是 75。</p>
<p>Photo Default (相片預設值)</p> <p>5 - 90</p>	<p>衡量檔案大小和影像品質，來設定相片影像的品質。</p> <p>請注意：出廠預設值是 50。</p>

使用	執行
E-mail images sent as (電子郵件影像 - 傳送為：) Attachment (附件) Web Link (Web 連結)	指定影像的傳送方式。 請注意： 出廠預設值是 Attachment (附件)。
Use Multi-Page Tiff (使用縮版併印 Tiff) On (開啓) Off (關閉)	讓您選擇單頁 TIFF 檔或縮版併印 TIFF 檔。若是掃描至電子郵件的版併印掃描工作，則會建立內含所有頁面的一個 TIFF 檔，或建立多個 TIFF 檔，工作的每個頁面各有一個檔案。 請注意： <ul style="list-style-type: none"> 出廠預設值是 On (開啓)。 此功能表設定適用於所有的掃描功能。
Transmission Log (傳輸日誌) Print log (列印日誌) Do not print log (不列印日誌) Print only for error (僅錯誤時列印)	指定是否列印傳輸日誌。 請注意： 出廠預設值是 Print log (列印日誌)。
Log Paper Source (記錄紙張來源) Tray [x] ([x] 號紙匣組件) Manual Feeder (手動輔助式送紙器)	指定列印電子郵件日誌的紙張來源。 請注意： 出廠預設值是 Tray 1 (1 號紙匣組件)。
Log Output Bin (記錄出紙槽) Standard Bin (標準出紙槽) Bin [x] ([x] 號出紙槽)	指定 FTP 日誌的出紙槽。 請注意： <ul style="list-style-type: none"> 出廠預設值是 Standard Bin (標準出紙槽)。 您至少須安裝一個選購性出紙槽，才會顯示 Bin [x] ([x] 號出紙槽)。
Custom Job scanning (自訂工作掃描) On (開啓) Off (關閉)	複印包含混合紙張尺寸的文件。 請注意： 出廠預設值是 Off (關閉)。
Scan Preview (掃描預覽) On (開啓) Off (關閉)	指定是否要在顯示幕上顯示掃描工作的預覽影像。 請注意： 出廠預設值是 Off (關閉)。
Allow Save as Shortcut (允許另存為快捷鍵) On (開啓) Off (關閉)	將電子郵件位址另存為快捷鍵。 請注意： <ul style="list-style-type: none"> 出廠預設值是 On (開啓)。 若設定為 Off (關閉)，則 Save As Shortcut (另存為快捷鍵) 按鈕不會顯示在電子郵件的 Destination (目的地) 畫面上。
Background Removal (背景移除) -4 to 4 (-4 到 4)	調整掃描影像的背景可見度。 請注意： 出廠預設值是 0。
Contrast (對比) 0 - 5 Best for content (最適用於內容)	指定輸出的對比。 請注意： 出廠預設值是「Best for content」(最適用於內容)。
Mirror Image (鏡像) Off (關閉) On (開啓)	建立原始文件的鏡像。 請注意： 出廠預設值是 Off (關閉)。

使用	執行
Negative Image (反白影像) Off (關閉) On (開啓)	建立原始文件的反白影像。 請注意： 出廠預設值是 Off (關閉)。
Shadow Detail (陰影細部) -4 to 4 (-4 到 4)	調整已掃描影像上的陰影細部可見度。 請注意： 出廠預設值是 0。
Scan edge to edge (邊對邊掃描) Off (關閉) On (開啓)	指定是否要以邊對邊的方式掃描原始文件。 請注意： 出廠預設值是 Off (關閉)。
Sharpness (清晰度) 1 - 5	調整掃描影像的清晰度。 請注意： 出廠預設值是 3。
Temperature (色溫) -4 to 4 (-4 到 4)	可讓使用者指定「暖」色或「冷」色的輸出。Cool (冷) 值可產生比預設值更偏藍色的輸出，而 Warm (暖) 值則產生比預設值更偏紅色的輸出。
Use cc:/bcc: (使用副本抄送：/密件副本：) Off (關閉) On (開啓)	啓用「副本：」和「密件副本：」欄位。 請注意： 出廠預設值是 Off (關閉)。

FTP Settings menu (FTP 設定功能表)

使用	執行
Format (格式) PDF (.pdf) Secure PDF (.pdf) (加密 PDF (.pdf)) TIFF (.tif) JPEG (.jpg) XPS (.xps)	指定 FTP 傳送的檔案格式。 請注意： 出廠預設值是 PDF (.pdf)。
PDF Version (PDF 版本) 1.2 - 1.6 A - 1a	設定 FTP 傳送的 PDF 檔案版本層級。 請注意： 出廠預設值是 1.5。
Content Type (內容類型) Text (文字) Graphics (圖形) Text/Photo (文字/相片) Photo (相片)	指定原始文件的內容。 請注意： 出廠預設值是 Text/Photo (文字/相片)。
Content Source (內容來源) Black/White Laser (黑白雷射列印文件) Color Laser (彩色雷射列印文件) Inkjet (噴墨列印文件) Photo/Film (相片/底片) Magazine (雜誌期刊) Newspaper (報紙) Press (印刷文件) Other (其他)	指定原始文件的出處。 請注意： 出廠預設值是 Black/White Laser (黑白雷射列印文件)。

使用	執行
Resolution (解析度) 75 dpi 150 dpi 200 dpi 300 dpi 400 dpi 600 dpi	指定要以每英吋的點數 (dpi) 來設定掃描影像的品質。 請注意： 出廠預設值為「150 dpi」。
Darkness (明暗度) 1 - 9	使輸出顯得較淡或較濃。 請注意： 出廠預設值是 5。
Orientation (列印方向) Portrait (直印) Landscape (橫印)	指定掃描影像的頁面列印方向。 請注意： 出廠預設值是 Portrait (直印)。
Original Size (原始尺寸) Letter Legal Executive Folio Statement Oficio (Mexico) (Oficio (墨西哥)) Universal (通用尺寸) Auto Size Sense (自動感應紙張尺寸) Mixed Sizes (混合尺寸) A4 A5 A6 JIS B5 Difficult Media Letter (非制式材質 Letter) Difficult Media A5 (非制式材質 A5) Difficult Media Legal (非制式材質 Legal) Difficult Media A4 (非制式材質 A4) Custom Scan Size [x] (自訂掃描尺寸 [x]) Book Original (雙頁分離模式) Business Card (名片) 3 x 5 in. (3 x 5 英吋) 4 x 6 in. (4 x 6 英吋)	指定原始文件的紙張尺寸。 請注意： <ul style="list-style-type: none"> • 美國的出廠預設值是 Letter。 • 國際出廠預設值是 A4。
Sides (Duplex) (單 (雙) 面) Off (關閉) Long Edge (長邊) Short Edge (短邊)	指定文字及圖形的頁面列印方向。 請注意： <ul style="list-style-type: none"> • 出廠預設值是 Off (關閉)。 • Long Edge (長邊) 假定沿著頁面的長邊裝訂 (左端用於直印方向，頂端用於橫印方向)。 • Short Edge (短邊) 假定沿著頁面的短邊裝訂 (頂端用於直印方向，左端用於橫印方向)。

使用	執行
JPEG Quality (JPEG 品質) Best for content (最適用於內容) 5 - 90	衡量檔案大小和影像品質，來設定 JPEG 相片影像的品質。 請注意： <ul style="list-style-type: none"> 出廠預設值是「Best for content」(最適用於內容)。 5 可減少檔案大小，但會降低影像品質。 90 可提供最佳影像品質，但檔案大小變得很大。 此功能表設定適用於所有的掃描功能。
Text Default (文字預設值) 5 - 90	衡量檔案大小和影像品質，來設定文字的品質。 請注意： 出廠預設值是 75。
Text/Photo Default (文字/相片預設值) 5 - 90	衡量檔案大小和影像品質，來設定文字/相片影像的品質。 請注意： 出廠預設值是 75。
Photo Default (相片預設值) 5 - 90	衡量檔案大小和影像品質，來設定相片影像的品質。 請注意： 出廠預設值是 50。
Use Multi-Page TIFF (使用縮版併印 TIFF) On (開啓) Off (關閉)	提供選項讓您選擇單頁 TIFF 檔或縮版併印 TIFF 檔。若是掃描至 FTP 的縮版併印掃描工作，則會建立內含所有頁面的一個 TIFF 檔，或建立多個 TIFF 檔，工作的每個頁面各有一個檔案。 請注意： <ul style="list-style-type: none"> 出廠預設值是 On (開啓)。 此功能表設定適用於所有的掃描功能。
Transmission Log (傳輸日誌) Print log (列印日誌) Do not print log (不列印日誌) Print only for error (僅錯誤時列印)	指定是否列印傳輸日誌。 請注意： 出廠預設值是「Print log」(列印日誌)。
Log Paper Source (記錄紙張來源) Tray [x] ([x] 號紙匣組件) Manual Feeder (手動輔助式送紙器)	指定列印 FTP 記錄時的紙張來源。 請注意： 出廠預設值是 Tray 1 (1 號紙匣組件)。
Log Output Bin (記錄出紙槽) Standard Bin (標準出紙槽) Bin [x] ([x] 號出紙槽)	指定 FTP 日誌的出紙槽。 請注意： <ul style="list-style-type: none"> 出廠預設值是 Standard Bin (標準出紙槽)。 您至少須安裝一個選購性出紙槽，才會顯示 Bin [x] ([x] 號出紙槽)。
File Name (檔名)	請輸入基本檔名。 請注意： 最多可輸入 53 個字元。
Custom Job Scanning (自訂工作掃描) Off (關閉) On (開啓)	複印將混合紙張尺寸組成單一掃描工作的文件。 請注意： 出廠預設值是 Off (關閉)。
Scan Preview (掃描預覽) On (開啓) Off (關閉)	指定是否要在顯示幕上顯示掃描工作的預覽影像。 請注意： <ul style="list-style-type: none"> 出廠預設值是 Off (關閉)。 印表機必須先安裝已格式化並可正常運作的印表機硬碟，才會顯示此功能表項目。

使用	執行
Allow Save as Shortcut (允許另存為快捷鍵) On (開啓) Off (關閉)	啓用建立 FTP 位址快捷鍵的功能。 請注意： 出廠預設值是 On (開啓)。
Background Removal (背景移除) -4 to 4 (-4 到 4)	調整複印文件上的背景可見度。 請注意： 出廠預設值是 0。
Contrast (對比) 0 - 5 Best for content (最適用於內容)	指定輸出的對比。 請注意： 出廠預設值是「Best for content」(最適用於內容)。
Mirror Image (鏡像) Off (關閉) On (開啓)	建立原始文件的鏡像。 請注意： 出廠預設值是 Off (關閉)。
Negative Image (反白影像) Off (關閉) On (開啓)	建立原始文件的反白影像。 請注意： 出廠預設值是 Off (關閉)。
Shadow Detail (陰影細部) -4 to 4 (-4 到 4)	調整已掃描影像上的陰影細部可見度。 請注意： 出廠預設值是 0。
Scan edge to edge (邊對邊掃描) Off (關閉) On (開啓)	指定是否要以邊對邊的方式掃描原始文件。 請注意： 出廠預設值是 Off (關閉)。
Sharpness (清晰度) 1 - 5	調整已掃描影像的清晰度。 請注意： 出廠預設值是 3。
Temperature (色溫) -4 to 4 (-4 到 4)	可讓使用者指定「暖」色或「冷」色的輸出。Cool (冷) 值可產生比預設值更偏藍色的輸出，而 Warm (暖) 值則產生比預設值更偏紅色的輸出。

Flash Drive menu (快閃儲存碟功能表)

掃描設定

使用	執行
Format (格式) PDF (.pdf) Secure PDF (加密 PDF) TIFF (.tif) JPEG (.jpg) XPS (.xps)	指定要透過 FTP 傳送的檔案格式。 請注意： 出廠預設值是 PDF (.pdf)。
PDF Version (PDF 版本) 1.2 - 1.6 A-1a	指定要透過 FTP 傳送的 PDF 檔版本。 請注意： 出廠預設值是 1.5。

使用	執行
Content Type (內容類型) Text (文字) Graphics (圖形) Text/Photo (文字/相片) Photo (相片)	指定原始文件的內容。 請注意： 出廠預設值是 Text/Photo (文字/相片)。
Content Source (內容來源) Black/White Laser (黑白雷射列印文件) Inkjet (噴墨列印文件) Photo/Film (相片/底片) Magazine (雜誌期刊) Newspaper (報紙) Press (印刷文件) Other (其他)	指定原始文件的出處。 請注意： 出廠預設值是 Black/White Laser (黑白雷射列印文件)。
Resolution (解析度) 75 dpi 150 dpi 200 dpi 300 dpi 400 dpi 600 dpi	指定要以每英吋的點數 (dpi) 來設定掃描影像的解析度。 請注意： “150 出廠預設值是「150 dpi」”。
Darkness (明暗度) 1 - 9	使輸出顯得較淡或較濃。 請注意： 出廠預設值是 5。
Orientation (列印方向) Portrait (直印) Landscape (橫印)	指定影像的掃描方向。 請注意： 出廠預設值是 Portrait (直印)。

使用	執行
<p>Original Size (原始尺寸)</p> <p>Letter Legal Executive Folio Statement Oficio (Mexico) (Oficio (墨西哥)) Auto Size Sense (自動感應紙張尺寸) Mixed Sizes (混合尺寸) A4 A5 A6 JIS B5 Difficult Media Letter (非制式材質 Letter) Difficult Media A5 (非制式材質 A5) Difficult Media Legal (非制式材質 Legal) Difficult Media A4 (非制式材質 A4) Custom Scan Size [x] (自訂掃描尺寸 [x]) Book Original (雙頁分離模式) Business Card (名片) 3 x 5 英吋 4 x 6 英吋</p>	<p>指定原始文件的紙張尺寸。</p> <p>請注意：美國的出廠預設值是 Letter。國際出廠預設值是 A4。</p>
<p>Sides (Duplex) (單 (雙) 面)</p> <p>Off (關閉) Long edge (長邊) Short edge (短邊)</p>	<p>指定文字與圖形在頁面上的列印方向。</p> <p>請注意：</p> <ul style="list-style-type: none"> 出廠預設值是 Off (關閉)。 「Long edge」(長邊) 假定沿著頁面的長邊裝訂 (左端用於直印方向，頂端用於橫印方向)。 「Short edge」(短邊) 假定沿著頁面的短邊裝訂 (頂端用於直印方向，左端用於橫印方向)。
<p>JPEG Quality (JPEG 品質)</p> <p>Best for content (最適用於內容) 5 - 90</p>	<p>衡量檔案大小和品質，來設定 JPEG 相片影像的品質。</p> <p>請注意：</p> <ul style="list-style-type: none"> 出廠預設值是「Best for content」(最適用於內容)。 5 可減少檔案大小，但會降低影像品質。 90 可提供最佳影像品質，但檔案大小變得很大。 此功能表項目適用於所有的掃描功能。
<p>Text Default (文字預設值)</p> <p>5 - 90</p>	<p>衡量檔案大小和影像品質，來設定文字的品質。</p> <p>請注意：出廠預設值是 75。</p>
<p>Text or Photo Default (文字或相片預設值)</p> <p>5 - 90</p>	<p>衡量檔案大小和品質，來設定文字或相片影像的品質。</p> <p>請注意：出廠預設值是 75。</p>
<p>Photo Default (相片預設值)</p> <p>5 - 90</p>	<p>衡量檔案大小和品質，來設定相片影像的品質。</p> <p>請注意：出廠預設值是 50。</p>

使用	執行
Use Multi-Page TIFF (使用縮版併印 TIFF) On (開啓) Off (關閉)	提供選項讓您選擇單頁 TIFF 檔或縮版併印 TIFF 檔。若是掃描至 FTP 的縮版併印掃描工作，則會建立內含所有頁面的一個 TIFF 檔，或建立多個 TIFF 檔，讓每個頁面各有一個檔案。 請注意： <ul style="list-style-type: none"> 出廠預設值是 On (開啓)。 此功能表項目適用於所有的掃描功能。
File Name (檔名)	輸入基本檔名。 請注意： 最多可輸入 53 個字元。
Custom Job Scanning (自訂工作掃描) On (開啓) Off (關閉)	在單一複印工作中複印內含混合紙張尺寸的文件。 請注意： 出廠預設值是 Off (關閉)。
Scan Preview (掃描預覽) On (開啓) Off (關閉)	指定是否要在顯示幕上顯示掃描工作的預覽影像。 請注意： 出廠預設值是 Off (關閉)。
Background Removal (背景移除) -4 to 4 (-4 到 4)	調整複印文件上的背景可見度。 請注意： 出廠預設值是 0。
Contrast (對比) 0 - 5 Best for content (最適用於內容)	指定掃描影像的對比。 請注意： 出廠預設值是「Best for content」(最適用於內容)。
Mirror Image (鏡像) Off (關閉) On (開啓)	建立原始文件的鏡像。 請注意： 出廠預設值是 Off (關閉)。
Negative Image (反白影像) Off (關閉) On (開啓)	建立原始文件的反白影像。 請注意： 出廠預設值是 Off (關閉)。
Shadow Detail (陰影細部) -4 to 4 (-4 到 4)	調整已掃描影像上的陰影細部可見度。 請注意： 出廠預設值是 0。
Scan edge to edge (邊對邊掃描) Off (關閉) On (開啓)	指定是否要以邊對邊的方式掃描原始文件。 請注意： 出廠預設值是 Off (關閉)。
Sharpness (清晰度) 1 - 5	調整掃描影像的清晰度。 請注意： 出廠預設值是 3。
Temperature (色溫) -4 to 4 (-4 到 4)	可讓使用者指定「暖」色或「冷」色的輸出。Cool (冷) 值可產生比預設值更偏藍色的輸出，而 Warm (暖) 值則產生比預設值更偏紅色的輸出。

列印設定

使用	執行
Copies (份數) 1 - 999	指定每個列印工作的預設列印份數。 請注意： 出廠預設值是 1。

使用	執行
Paper Source (紙張來源) Tray [x] ([x] 號紙匣組件) MP Feeder (多用途送紙器) Manual Paper (手動送紙) Manual Envelope (手動送信封)	設定所有列印工作的預設紙張來源。 請注意： 出廠預設值是 Tray 1 (1 號紙匣組件)。
Collate (逐份列印) 1,1,1 - 2,2,2 1,2,3 - 1,2,3	列印多份時，可依序堆疊列印工作的頁面。 請注意： 出廠預設值是「 1,2,3 - 1,2,3 」。
Sides (Duplex) (單 (雙) 面) 1 sided (單面) 2 sided (雙面)	指定要列印在頁面的單面或雙面。 請注意： 出廠預設值是「 1 sided 」(單面)。
Duplex Binding (雙面列印裝訂) Long Edge (長邊) Short Edge (短邊)	衡量頁面列印方向，來定義雙面列印頁面的裝訂方式。 請注意： <ul style="list-style-type: none"> • Long Edge (長邊) 會設為沿著頁面的長邊裝訂 (左端用於直印方向，頂端用於橫印方向)。 • Short Edge (短邊) 會設為沿著頁面的短邊裝訂 (頂端用於直印方向，左端用於橫印方向)。
Paper Saver (省紙功能) Off (關閉) 2-Up 3-Up 4-Up 6-Up 9-Up 12-Up 16-Up	指定在紙張的某一面列印多頁。 請注意： <ul style="list-style-type: none"> • 出廠預設值是 Off (關閉)。 • 選定的數字，就是每面列印的頁數。
Paper Saver Ordering (省紙功能排序) Horizontal (水平) Reverse Horizontal (水平反轉) Reverse Vertical (垂直反轉) Vertical (垂直)	將多重頁面影像同時列印在紙張的某一面。 請注意： <ul style="list-style-type: none"> • 出廠預設值是 Horizontal (水平)。 • 擺放位置將依據頁數和頁面列印方向 (直印或橫印) 而定。
Paper Saver Orientation (省紙列印方向) Auto (自動) Landscape (橫印) Portrait (直印)	指定多頁文件的列印方向。 請注意： 出廠預設值是 Auto (自動)。印表機會選擇直印或橫印。
Paper Saver Border (省紙功能邊框) None (無) Solid (實線)	在每個頁面影像上列印邊框。 請注意： 出廠預設值是 None (無)。

使用	執行
Separator Sheets (分隔頁) Off (關閉) Between Copies (在列印副本之間) Between Jobs (在列印工作之間) Between Pages (在頁面之間)	指定是否要插入空白的分隔頁。 請注意： <ul style="list-style-type: none"> 出廠預設值是 Off (關閉)。 若將 Collate (逐份列印) 設為「1,2,3 - 1,2,3」, Between Copies (在列印副本之間) 就會在每個列印工作副本之間插入空白頁。若將 Collate (逐份列印) 設為「1,1,1 - 2,2,2」, 就會在每一組列印頁之間插入空白頁, 例如在所有第 1 頁後面或在所有第 2 頁後面插入空白頁。 Between Jobs (在列印工作之間) 可在各列印工作之間插入空白頁。 Between Pages (在頁面之間) 可在列印工作的各頁面之間插入空白頁。此設定可用於列印專用透明投影膠片, 或在文件中插入空白頁。
Separator Sheet Source (分隔頁來源) Tray [x] ([x] 號紙匣組件) Manual Feeder (手動輔助式送紙器)	指定分隔頁的紙張來源。 請注意： 出廠預設值是 Tray 1 (1 號紙匣組件)。
Blank Pages (空白頁) Do Not Print (不要列印) Print (列印)	指定是否要在列印工作中插入空白頁。 請注意： 出廠預設值是 Do Not Print (不要列印)。

Print Settings (列印設定)

Setup menu (設定功能表)

使用	執行
Printer Language (印表機語言) PCL Emulation (PCL 模擬模式) PS Emulation (PS 模擬模式)	設定預設的印表機語言。 請注意： <ul style="list-style-type: none"> 出廠預設印表機語言為 PS Emulation (PS 模擬模式)。 如果將某印表機語言設為預設值, 並不會妨礙軟體程式傳送使用其他印表機語言的列印工作。
Job Waiting (工作等待) On (開啓) Off (關閉)	指定在列印工作需要無法使用的印表機選項或自訂設定時, 必須從列印佇列移除列印工作。這些列印工作會儲存在個別的列印佇列中, 使其他工作得以正常列印。一旦取得原先找不到的資訊或選項時, 就會列印這些儲存的工作。 請注意： <ul style="list-style-type: none"> 出廠預設值是 Off (關閉)。 印表機必須先安裝硬碟, 才會顯示此功能表。此需求可確保儲存的工作, 不會在印表機沒有接通電源時遭到刪除。
Print Area (列印範圍) Normal (一般) Fit to Page (適合頁面) Whole Page (整頁)	設定邏輯及實體可列印範圍。 請注意： <ul style="list-style-type: none"> 出廠預設值是 Normal (一般)。若嘗試將資料列印在 Normal (一般) 設定所定義的不可列印範圍內, 印表機就會裁切影像邊界。 Whole Page (整頁) 可讓影像移入 Normal setting (一般設定) 所定義的不可列印範圍內。Whole Page (整頁) 只會影響使用 PCL 5e 解譯器列印的頁面。此設定對利用 PCL XL 或 PostScript 解譯器列印的頁面沒有作用。

使用	執行
Download Target (下載目標) RAM Flash (快閃記憶體) Disk (磁碟)	設定下載資訊的儲存位置。 請注意： <ul style="list-style-type: none"> 出廠預設值是 RAM。下載資訊只是暫存於 RAM 中。 如果將下載資訊儲存在快閃記憶體或印表機硬碟中，便會永久儲存這些資訊。即使印表機關機，下載資訊也同樣會保存在快閃記憶體或印表機硬碟上。 印表機必須先安裝已格式化並可正常運作的快閃儲存碟或硬碟，才會顯示此功能表。
Resource Save (節省資源) On (開啓) Off (關閉)	指定當印表機的可用記憶體少於所接收工作需使用的記憶體時，印表機要以何種方式處理暫時下載資料 (例如：儲存在 RAM 中的字型及巨集)。 請注意： <ul style="list-style-type: none"> 出廠預設值是 Off (關閉)。此設定會將印表機設為保留下載資訊，直到需要記憶體為止。若要處理列印工作，便會刪除下載資訊。 On (開啓) 可在語言變更和印表機重設時保留下載資料。若印表機記憶體用完，便會顯示 Memory Full [38] (記憶體已滿 [38])，但不會刪除下載資料。
Print All Order (列印所有排列順序) Alphabetical (依照字母順序) Oldest First (最舊的優先) Newest First (最新的優先)	在選取 Print All (全部列印) 時，可用於指定保留工作和機密工作的列印順序。 請注意： 出廠預設值是 Alphabetical (依照字母順序) 。列印工作一律依照字母順序，出現在印表機控制面板上。

Finishing menu (輸出處理功能表)

使用	執行
Sides (Duplex) (單 (雙) 面) 1 sided (單面) 2 sided (雙面)	指定是否要將雙面列印設為所有列印工作的預設值。 請注意： <ul style="list-style-type: none"> 出廠預設值是「1 sided」(單面)。 您可以從軟體程式設定雙面列印。 Windows 使用者適用： 按一下 檔案 > 列印 ，然後按一下 內容、喜好設定、選項或設定 。 Macintosh 使用者適用： 選取 檔案 > 列印 ，然後從列印對話框和彈出式選單中調整設定。
Duplex Binding (雙面列印裝訂) Long Edge (長邊) Short Edge (短邊)	定義雙面列印頁面的裝訂和列印方式。 請注意： <ul style="list-style-type: none"> 出廠預設值是 Long Edge (長邊)。 Long Edge (長邊) 假定沿著頁面的長邊裝訂 (左端用於直印方向，頂端用於橫印方向)。 Short Edge (短邊) 假定沿著頁面的短邊裝訂 (頂端用於直印方向，左端用於橫印方向)。
Copies (份數) 1 - 999	指定每個列印工作的預設列印份數。 請注意： 出廠預設值是 1 。

使用	執行
Blank Pages (空白頁) Do Not Print (不要列印) Print (列印)	指定是否要在列印工作之間插入空白頁。 請注意： 出廠預設值是 Do Not Print (不要列印)。
Collate (逐份列印) 1,1,1 - 2,2,2 1,2,3 - 1,2,3	列印多份時，可依序堆疊列印工作的頁面。 請注意： <ul style="list-style-type: none"> 出廠預設值為「1,1,1 - 2,2,2」。 「1,2,3 - 1,2,3」可依序堆疊列印工作。
Separator Sheets (分隔頁) Off (關閉) Between Copies (在列印副本之間) Between Jobs (在列印工作之間) Between Pages (在頁面之間)	指定是否要插入空白的分隔頁。 請注意： <ul style="list-style-type: none"> 出廠預設值是 None (無)。 若將 Collate (逐份列印) 設為「1,2,3 - 1,2,3」，Between Copies (在列印副本之間) 就會在每個列印工作副本之間插入空白頁。若將 Collate (逐份列印) 設為「1,1,1 - 2,2,2」，就會在每一組列印頁之間插入空白頁，例如在所有第 1 頁後面或在所有第 2 頁後面插入空白頁。 Between Jobs (在列印工作之間) 可在各列印工作之間插入空白頁。 Between Pages (在頁面之間) 可在列印工作的各頁面之間插入空白頁。此設定可用於列印專用透明投影膠片，或在文件中插入空白頁。
Separator Source (分隔頁來源) Tray [x] ([x] 號紙匣組件) Manual Feeder (手動輔助式送紙器)	指定分隔頁的紙張來源。 請注意： <ul style="list-style-type: none"> 出廠預設值是 Tray 1 (1 號紙匣組件) (標準紙匣組件)。 從 Paper (紙張) 功能表，將 Configure MP (配置多用途送紙器) 設定為「Cassette」(紙匣)，讓 Manual Feeder (手動輔助式送紙器) 顯示為功能表設定。
Paper Saver (省紙功能) Off (關閉) 2-Up 3-Up 4-Up 6-Up 9-Up 12-Up 16-Up	將多頁同時列印在紙張的某一面。 請注意： <ul style="list-style-type: none"> 出廠預設值是 Off (關閉)。 選定的數字，就是每面列印的頁數。
Paper Saver Ordering (省紙功能排序) Horizontal (水平) Reverse Horizontal (水平反轉) Reverse Vertical (垂直反轉) Vertical (垂直)	指定使用 Paper Saver (省紙功能) 時的多頁擺放方式。 請注意： <ul style="list-style-type: none"> 出廠預設值是 Horizontal (水平)。 擺放位置將依據頁數和頁面列印方向 (直印或橫印) 而定。
Paper Saver Orientation (省紙列印方向) Auto (自動) Landscape (橫印) Portrait (直印)	指定多頁文件的列印方向。 請注意： 出廠預設值是 Auto (自動)。印表機會選擇直印或橫印。

使用	執行
Paper Saver Border (省紙功能邊框) None (無) Solid (實線)	使用 Paper Saver (省紙功能) 時將列印邊框。 請注意： 出廠預設值是 None (無)。

Quality menu (品質功能表)

使用	執行
Print Resolution (列印解析度) 300 dpi 600 dpi 1200 dpi 1200 Image Q (1200 影像品質) 2400 Image Q (2400 影像品質)	以每英吋的點數 (dpi) 來指定列印輸出的解析度。 請注意： 出廠預設值是 600 dpi。
Pixel Boost (像素增強) Off (關閉) Fonts (字型) Horizontally (水平) Vertically (垂直) Both directions (雙向) Isolated (單獨)	讓更多像素以叢集清晰列印，以水平或垂直方式美化影像或加強字型。 請注意： 出廠預設值是 Off (關閉)。
Toner Darkness (碳粉明暗度) 1 - 10	使列印輸出顯得較淡或較濃。 請注意： <ul style="list-style-type: none"> 出廠預設值是 8。 選取較小的數字有助於節省碳粉。
Enhance Fine Lines (強化細線) On (開啓) Off (關閉)	啓用建築製圖、地圖、電路圖及流程圖等檔案適用的列印模式。 請注意： <ul style="list-style-type: none"> 出廠預設值是 Off (關閉)。 您可以從印表機軟體設定此選項。若是 Windows 使用者，請按一下 檔案 > 列印，然後按一下 內容、喜好設定、選項或設定。若是 Macintosh 使用者，請選取 檔案 > 列印，然後從「列印」對話框和彈出式選單中調整設定。 若要利用 Embedded Web Server (內嵌式 Web 伺服器) 來設定此選項，請在 Web 瀏覽器的位址欄位中，輸入網路印表機 IP 位址。
Gray Correction (灰色修正) Auto (自動) Off (關閉)	自動調整套用到影像的對比加強功能。 請注意： 出廠預設值是 Auto (自動)。
Brightness (亮度) -6 to 6 (-6 到 6)	將列印輸出調整為更淡或更濃。您可以讓輸出變淡，藉此節省碳粉。 請注意： 出廠預設值是 0。
Contrast (對比) 0 - 5	調整列印物件的對比。 請注意： 出廠預設值是 0。

Job Accounting Menu (工作統計功能表)

請注意：印表機必須先安裝已格式化並可正常運作的印表機硬碟，才會顯示此功能表項目。確認印表機硬碟不是設為「讀/寫」或「寫入保護」型式。

使用	執行
Job Accounting Log (工作統計日誌) Off (關閉) On (開啓)	決定後，請設定印表機是否要建立所接收列印工作的日誌。 請注意： 出廠預設值是 Off (關閉)。
Job Accounting Utilities (工作統計公用程式)	列印及刪除日誌檔或將這些檔案匯出至快閃儲存碟。
Accounting Log Frequency (統計日誌頻率) Weekly (每週) Monthly (每月)	決定後，請設定多久建立一次日誌檔。 請注意： 出廠預設值是 Monthly (每月)。
Log Action at End of Frequency (在重複作業結束時記錄活動) None (無) E-mail Current Log (以電子郵件寄送現行日誌) E-mail & Delete Current Log (以電子郵件寄送並刪除現行日誌) Post Current Log (發佈現行日誌) Post & Delete Current Log (發佈並刪除現行日誌)	決定後，請設定印表機在超過頻率臨界值時的回應方式。 請注意： 出廠預設值是 None (無)。
Disk Near Full Level (磁碟幾乎已滿狀態) Off (關閉) 1 - 99	指定印表機執行 Disk Near Full Action (磁碟幾乎已滿動作) 之前的記錄檔大小上限。 請注意： 出廠預設值是 5。
Disk Near Full Action (磁碟幾乎已滿動作) None (無) E-mail Current Log (以電子郵件寄送現行日誌) E-mail & Delete Current Log (以電子郵件寄送並刪除現行日誌) E-mail & Delete Oldest Log (以電子郵件寄送並刪除最舊的日誌) Post Current Log (發佈現行日誌) Post & Delete Current Log (發佈並刪除現行日誌) Post & Delete Oldest Log (發佈並刪除最舊的日誌) Delete Current Log (刪除現行日誌) Delete Oldest Log (刪除最舊的日誌) Delete All Logs (刪除所有的日誌) Delete All But Current (全部刪除但現行項目除外)	決定後，請設定印表機在印表機硬碟幾乎已滿時的回應方式。 請注意： <ul style="list-style-type: none"> 出廠預設值是 None (無)。 Disk Near Full Level (磁碟幾乎已滿狀態) 中定義的值可決定何時觸發此動作。

使用	執行
Disk Full Action (磁碟已滿動作) None (無) E-mail & Delete Current Log (以電子郵件寄送並刪除現行日誌) E-mail & Delete Oldest Log (以電子郵件寄送並刪除最舊的日誌) Post & Delete Current Log (發佈並刪除現行日誌) Post & Delete Oldest Log (發佈並刪除最舊的日誌) Delete Current Log (刪除現行日誌) Delete Oldest Log (刪除最舊的日誌) Delete All Logs (刪除所有的日誌) Delete All But Current (全部刪除但現行項目除外)	決定後，請設定印表機在磁碟用量達到上限 (100MB) 時的回應方式。 請注意： 出廠預設值是 None (無)。
URL to Post Logs (用於張貼日誌的 URL)	決定後，請設定印表機要在何處發佈工作統計日誌。
E-mail Address to Send Logs (用於傳送日誌的電子郵件位址)	指定要作為印表機工作統計日誌傳送目的地的電子郵件位址。
Log File Prefix (日誌檔前導碼)	指定您要的日誌檔名稱前導碼。 請注意： TCP/IP 功能表中定義的現行主電腦名稱，將作為預設的日誌檔前導碼。

Utilities menu (公用程式功能表)

使用	執行
Remove Held Jobs (移除保留工作) Confidential (機密) Held (保留) Not Restored (未回復) All (全部)	將機密和保留工作從印表機硬碟上刪除。 請注意： <ul style="list-style-type: none"> • 選取只會影響印表機常駐列印工作的設定。書籤、快閃儲存碟上的列印工作，以及其他類型的保留工作不會受到影響。 • Not Restored (未回復) 會將未從印表機硬碟或記憶體回復的所有 Print and Hold (列印與保留) 工作予以移除。
Format Flash (格式化快閃記憶體) Yes (是) No (否)	格式化快閃記憶體。 警告—潛在損害： 格式化快閃記憶體時，請勿關閉印表機電源。 請注意： <ul style="list-style-type: none"> • Yes (是) 可以刪除快閃記憶體中儲存的所有資料。 • No (否) 可以取消格式化要求。 • 快閃記憶體指的是在印表機中額外安裝的快閃記憶卡。 • 快閃記憶體選購卡不能設為「讀取/寫入」或「寫入」保護狀態。 • 您必須先安裝沒有瑕疵的快閃記憶卡，才會出現此功能表項目。
Delete Downloads on Disk (刪除磁碟上的下載檔案) Delete Now (立即刪除) Do Not Delete (不要刪除)	從印表機硬碟刪除下載檔案，包括所有的保留工作、緩衝工作及擱置工作。 請注意： <ul style="list-style-type: none"> • Delete Now (立即刪除) 可將印表機設為刪除下載檔案，並可在刪除後讓顯示幕返回原始畫面。 • 若是觸控式螢幕印表機型號，Do Not Delete (不要刪除) 可將印表機顯示幕設為返回主要 Utilities menu (公用程式功能表)。若在非觸控式螢幕印表機型號中選取 Do Not Delete (不要刪除)，此功能表項目會將印表機設為在完成刪除後返回原始畫面。

使用	執行
Activate Hex Trace (啟動 16 進位追蹤模式)	協助找出列印問題的來源。 請注意： <ul style="list-style-type: none"> 若啟動此設定，傳送到印表機的所有資料會以 16 進位模式列印，而且印表機不會執行字元表示法和控制碼。 若要退出或停用 Hex Trace (16 進位追蹤模式)，請關閉印表機電源或重設印表機。
Coverage Estimator (覆蓋率估計器) Off (關閉) On (開啓)	提供碳粉在頁面上的預估覆蓋率百分比。每份列印工作結束時，此預估值會列印在個別的頁面上。 請注意： 出廠預設值是 Off (關閉)。

XPS menu (XPS 功能表)

使用	執行
Print Error Pages (列印錯誤頁面) Off (關閉) On (開啓)	列印內含各項錯誤 (包括 XML 標示的錯誤) 相關資訊的頁面。 請注意： 出廠預設值是 Off (關閉)。

PDF menu (PDF 功能表)

使用	執行
Scale to Fit (調整為適合的比例) Yes (是) No (否)	調整頁面內容比例以符合所選紙張大小。 請注意： 出廠預設值是 No (否)。
Annotations (註釋) Do Not Print (不要列印) Print (列印)	以 PDF 格式列印註釋。 請注意： 出廠預設值是 Do Not Print (不要列印)。

PostScript menu (PostScript 功能表)

使用	執行
Print PS Error (列印 PS 錯誤) On (開啓) Off (關閉)	列印含有 PostScript 錯誤的頁面。 請注意： 出廠預設值是 Off (關閉)。
Lock PS Startup Mode (鎖定 PS 啟動模式) On (開啓) Off (關閉)	停用 SysStart 檔。 請注意： 出廠預設值是 Off (關閉)。

使用	執行
Font Priority (字型優先順序) Resident (常駐) Flash/Disk (快閃記憶體/磁碟)	建立字型搜尋順序。 請注意： <ul style="list-style-type: none"> 出廠預設值是 Resident (常駐)。 您必須先安裝格式化快閃記憶體選購卡或印表機硬碟，且能正常運作，才能使用此功能表項目。 確認快閃記憶體選購品或印表機硬碟不能設有讀/寫、寫入或密碼保護。 Job Buffer Size (工作緩衝區大小) 不可設為 100%。

PCL Emul menu (PCL 模擬模式功能表)

使用	執行
Font Source (字型來源) Resident (常駐) Disk (磁碟) Download (下載) Flash (快閃記憶體) All (全部)	指定 Font Name (字型名稱) 功能表所使用的字型集。 請注意： <ul style="list-style-type: none"> 出廠預設值是「Resident」(常駐)。Resident (常駐) 將顯示已下載至 RAM 的出廠預設字型集。 「Flash」(快閃記憶體) 及「Disk」(磁碟) 設定可顯示該選項中所有常駐字型。 快閃記憶體選購品必須適當予以格式化，而且不能設定為讀/寫、寫入或密碼保護模式。 「Download」(下載) 將顯示已下載至 RAM 的所有字型。 「All」(全部) 將顯示任何選項可用的所有字型。
Font Name (字型名稱) Courier 10	識別特定字型及其儲存所在選項。 請注意： 出廠預設值是 Courier 10 。 Courier 10 將顯示印表機中的字型名稱、字型 ID 及儲存位置。字型來源縮寫 R 代表「常駐」、 F 代表「快閃記憶體」、 K 代表「磁碟」、 D 代表「下載」。
Symbol Set (符號集) 10U PC-8 12U PC-850	指定每個字型名稱的符號集。 請注意： <ul style="list-style-type: none"> 美國的出廠預設值是 10U PC-8。國際出廠預設值是 12U PC-850。 符號集是指一組字母、數值字元、標點與特殊符號。符號集支援不同語言或特定程式，例如科學文字的數學符號。此時只會顯示支援的符號集。
PCL Emulation Settings (PCL 模擬模式設定) Point Size (點數) 1.00 – 1008.00	變更可縮放印刷字型的點數。 請注意： <ul style="list-style-type: none"> 出廠預設值是 12。 點數是指字型的字元高度。1 點大約等於 0.014 英吋。 Point sizes (點數) 每次可增大或減小的單位為 0.25 點。

使用	執行
PCL Emulation Settings (PCL 模擬模式設定) Pitch (點距) 0.08 - 100	指定可縮放等寬字型的字型點距。 請注意： <ul style="list-style-type: none"> 出廠預設值是 10。 Pitch (點距) 是指每英寸固定間距的字元個數 (dpi)。 Pitch (點距) 每次可增大或減小的單位為 0.01-dpi。 對無法縮放的單空格字型而言，其點距可以顯示在顯示幕上，但是無法加以變更。
PCL Emulation Settings (PCL 模擬模式設定) Orientation (列印方向) Portrait (直印) Landscape (橫印)	指定頁面上文字及圖形的列印方向。 請注意： <ul style="list-style-type: none"> 出廠預設值是 Portrait (直印)。Portrait (直印) 可列印與頁面短邊平行的文字及圖形。 Landscape (橫印) 可列印與頁面長邊平行的文字及圖形。
PCL Emulation Settings (PCL 模擬模式設定) Lines per Page (每頁行數) 1 - 255	指定每頁列印的行數。 請注意： <ul style="list-style-type: none"> 美國出廠預設值是 60。國際預設值是 64。 印表機會根據 Lines per Page (每頁行數)、Paper Size (紙張尺寸)，以及 Orientation (列印方向) 等設定，指定每行之間的空格數。請先選取您要的 Paper Size (紙張尺寸) 及 Orientation (列印方向)，然後再設定 Lines per Page (每頁行數)。
PCL Emulation Settings (PCL 模擬模式設定) A4 Width (A4 寬度) 198 公釐 203 公釐	將印表機設為在 A4 尺寸的紙張上列印。 請注意： <ul style="list-style-type: none"> 「198 mm」(198 公釐) 是出廠預設值。 203 公釐設定可指定容許列印 80 個 10 點距字元的頁面寬度。
PCL Emulation Settings (PCL 模擬模式設定) Auto CR after LF (換行之後自動歸位) On (開啓) Off (關閉)	指定印表機是否在換行 (LF) 控制指令之後自動執行歸位 (CR)。 請注意： 出廠預設值是 Off (關閉)。
PCL Emulation Settings (PCL 模擬模式設定) Auto LF after CR (歸位之後自動換行) On (開啓) Off (關閉)	指定印表機是否在歸位 (CR) 控制指令之後自動執行換行 (LF)。 請注意： 出廠預設值是 Off (關閉)。

使用	執行
<p>Tray Renumber (紙匣組件重新編號)</p> <p>Assign MP Feeder (指定多用途送紙器)</p> <p>Off (關閉)</p> <p>None (無)</p> <p>0 - 199</p> <p>Assign Tray [x] (指定 [x] 號紙匣組件)</p> <p>Off (關閉)</p> <p>None (無)</p> <p>0 - 199</p> <p>Assign Manual Paper (指定手動送紙)</p> <p>Off (關閉)</p> <p>None (無)</p> <p>0 - 199</p> <p>Assign Manual Env (指定手動送信封)</p> <p>Off (關閉)</p> <p>None (無)</p> <p>0 - 199</p>	<p>將印表機配置為搭配使用印表機軟體或程式，這類程式可對紙匣組件和送紙器使用不同的來源指定值。</p> <p>請注意：</p> <ul style="list-style-type: none"> 出廠預設值是「Off」(關閉)。 「None」(無)會略過不予處理 Select Paper Feed (選取送紙) 指令。只有當 PCL 5 解譯器選取了此項目，才會顯示此選項。 「0 - 199」可讓您指定自訂設定。
<p>Tray Renumber (紙匣組件重新編號)</p> <p>View Factory Defaults (檢視出廠預設值)</p> <p>MPF Default = 8 (多用途送紙器預設值=8)</p> <p>T1 Default = 1 (T1 預設值=1)</p> <p>T1 Default = 4 (T1 預設值=4)</p> <p>T1 Default = 5 (T1 預設值=5)</p> <p>T1 Default = 20 (T1 預設值=20)</p> <p>T1 Default = 21 (T1 預設值=21)</p> <p>Env Default = 6 (信封預設值=6)</p> <p>MPaper Default = 2 (手動送紙預設值=2)</p> <p>MEnv Default = 3 (手動送信封預設值=3)</p>	<p>顯示指定給每個紙匣組件或送紙器的出廠預設值。</p>
<p>Tray Renumber (紙匣組件重新編號)</p> <p>Restore Defaults (回復出廠預設值)</p> <p>Yes (是)</p> <p>No (否)</p>	<p>將所有紙匣組件和送紙器的指定值，回復為出廠預設值。</p>

HTML menu (HTML 功能表)

使用		執行
Font Name (字型名稱) Albertus MT Antique Olive Apple Chancery Arial MT Avant Garde Bodoni Bookman Chicago Clarendon Cooper Black Copperplate Coronet Courier Eurostile Garamond Geneva Gill Sans Goudy Helvetica Hoefler Text Intl CG Times Intl Courier Intl Univers	Joanna MT Letter Gothic Lubalin Graph Marigold MonaLisa Recut Monaco New CenturySbk New York Optima Oxford Palatino StempelGaramond Taffy Times TimesNewRoman Univers Zapf Chancery NewSansMTCS NewSansMTCT New SansMTJA NewSansMTKO	設定 HTML 文件的預設字型。 請注意： 若未指定 HTML 文件的字型，便會使用 Times 字型。

使用	執行
Font Size (字型大小) 1 - 255 pt (1 - 255 點)	設定 HTML 文件的預設字型大小。 請注意： <ul style="list-style-type: none"> • 12 pt 是出廠設定值。 • 字型大小每次可增大 1 點。
Scale (調整比例) 1 - 400%	調整 HTML 文件預設字型的比例。 請注意： <ul style="list-style-type: none"> • 出廠預設值是 100%。 • 調整比例時每次可增大 1%。
Orientation (列印方向) Portrait (直印) Landscape (橫印)	設定 HTML 文件的頁面列印方向。 請注意： 出廠預設值是 Portrait (直印)。
Margin Size (邊界尺寸) 8 - 255 公釐	設定 HTML 文件的頁面邊界。 請注意： <ul style="list-style-type: none"> • 19 公釐是出廠預設值。 • 邊界尺寸每次可增大 1 公釐。

使用	執行
Backgrounds (背景) Do Not Print (不要列印) Print (列印)	指定是否要在 HTML 文件上列印背景。 請注意： 出廠預設值是 Print (列印)。

Image menu (影像功能表)

使用	執行
Auto Fit (自動調整) On (開啓) Off (關閉)	選取最佳紙張尺寸、調整比例及列印方向。 請注意： 出廠預設值是 On (開啓)。此設定會置換某些影像的調整比例及列印方向設定。
Invert (反相) On (開啓) Off (關閉)	反轉雙色調黑白影像。 請注意： <ul style="list-style-type: none"> 出廠預設值是 Off (關閉)。 此設定不適用於 GIF 或 JPEG 影像。
Scaling (列印倍率) Anchor Top Left (基準左上) Best Fit (最佳配合) Anchor Center (基準中央) Fit Height/Width (符合高度/寬度) Fit Height (符合高度) Fit Width (符合寬度)	調整影像比例，以符合所選紙張尺寸。 請注意： <ul style="list-style-type: none"> 出廠預設值是 Best Fit (最佳配合)。 當 Auto Fit (自動調整) 設為 On (開啓) 時，Scaling (調整比例) 會自動設為 Best Fit (最佳配合)。
Orientation (列印方向) Portrait (直印) Landscape (橫印) Reverse Portrait (反向直印) Reverse Landscape (反向橫印)	設定影像的列印方向。 請注意： 出廠預設值是 Portrait (直印)。

Help menu (說明功能表)

Help (說明) 功能表是由一系列「說明」頁所組成，這些頁面是以 PDF 檔案儲存在多功能複合機 (MFP) 中。這些說明頁中含有使用印表機，以及執行各種作業 (包括複印、掃描和傳真) 的相關資訊。

英文、法文、德文及西班牙文翻譯均儲存在印表機中。您可在下列網站找到其他語言翻譯：
<http://support.dell.com>。

功能表項目	說明
Print All Guides (列印所有指南)	列印所有的指南。
Copy Guide (複印指南)	提供有關複印及變更設定的資訊。
E-mail Guide (電子郵件指南)	提供有關利用位址、快捷鍵號碼或通訊錄來傳送電子郵件的資訊，以及變更設定的相關資訊。
Fax Guide (傳真指南)	提供有關利用傳真號碼、快捷鍵號碼或通訊錄來傳送傳真的資訊，以及變更設定的相關資訊。
FTP Guide (FTP 指南)	提供有關利用 FTP 位址、快捷鍵號碼或通訊錄將文件直接掃描到 FTP 伺服器的資訊，以及變更設定的相關資訊。

功能表項目	說明
Print Defects Guide (列印品質檢測指南)	提供說明，以解決複印或列印輸出中的重複瑕疵。
Information Guide (資訊指南)	提供尋找其他資訊的說明。
Supplies Guide (耗材指南)	提供訂購耗材的材料編號。

節省金錢並注重環保

節省紙張和碳粉

研究顯示，印表機的二氧化碳排放量，其中高達 80% 與紙張用量有關。採用再生紙並遵循下列的列印建議，即可大幅降低您的二氧化碳排放量，例如：採用雙面列印與縮版併印的列印方式。

若要利用一個印表機設定，快速達到省紙省電的目的，請使用 **Eco-Mode**（經濟省電模式）。

使用再生紙

身為注重環保的公司，我們支持使用專為雷射印表機應用而製造的辦公室再生紙。如需更多印表機適用的再生紙資訊，請參閱第 81 頁的「使用再生紙和其他辦公室紙張」。

節省耗材

使用紙張的正反面

如果您的印表機機種支援雙面列印，您可以從「列印」對話方塊中選取**雙面列印**，來控制列印輸出要出現在紙張的一面或兩面上。

在一張紙上擺放多頁

您可以從「列印」對話畫面的「縮版併印 (N-Up)」區段選取一種設定，在一張紙的單面上，最多列印連續 16 頁的多頁文件。

檢查初稿的正確性

列印或複印多份文件之前：

- 從「列印」對話方塊，使用預覽功能查看文件的外觀，然後再進行列印。
- 列印一份文件，檢查其內容和格式的正確性。

避免夾紙

正確設定紙張的類型和尺寸，以避免夾紙。如需其他資訊，請參閱第 242 頁的「避免夾紙」。

省電

使用 **Eco-Mode**（經濟省電模式）

1 開啓 Web 瀏覽器，然後在位址欄位中輸入印表機 IP 位址。

請注意：

- 在印表機主畫面上檢視印表機 IP 位址。IP 位址會以四組以英文句點隔開的號碼呈現，例如：123.123.123.123。

- 若您正在使用 Proxy 伺服器，請暫時停用，才能正確載入網頁。

2 按一下 **Settings (設定) >General Settings (一般設定) >Eco-Mode (經濟省電模式) >** 選取設定

使用	執行
Off (關閉)	針對與 Eco-Mode (經濟省電模式) 相關的所有設定，使用出廠預設值。Off (關閉) 支援本印表機的效能規格。
Energy (省電)	減少能源使用量，特別是在印表機閒置時。 <ul style="list-style-type: none"> • 做好列印準備後，印表機引擎的馬達才會啟動。您可能會注意到，列印第一頁前會出現短暫的時間延遲。 • 印表機會在閒置一分鐘後，進入 Sleep mode (睡眠模式)。
Energy/Paper (省電/省紙)	使用與「省電」模式和「省紙」模式相關的所有設定。
Plain Paper (普通紙)	<ul style="list-style-type: none"> • 啟用自動雙面列印功能。 • 關閉列印日誌功能。

3 按一下 **Submit (提出)**。

降低印表機噪音

啓用 **Quiet Mode (靜音模式)**，可降低印表機噪音。

1 開啓 Web 瀏覽器，然後在位址欄位中輸入印表機 IP 位址。

請注意：

- 在印表機主畫面上檢視印表機 IP 位址。IP 位址會以四組以英文句點隔開的號碼呈現，例如：123.123.123.123。
- 若您正在使用 Proxy 伺服器，請暫時停用，才能正確載入網頁。

2 按一下 **Settings (設定) >General Settings (一般設定) >Quiet Mode (靜音模式) >** 選取設定

使用	執行
On (開啓)	降低印表機噪音。 請注意： <ul style="list-style-type: none"> • 印表機以較緩慢的速度處理列印工作。 • 做好列印文件的準備後，印表機引擎的馬達才會啟動。列印第一頁前，會出現短暫的時間延遲。
Off (關閉)	使用出廠預設值。 請注意：此設定支援本印表機的效能規格。

3 按一下 **Submit (提出)**。

調整 **Sleep (睡眠) 模式**

若要省電，請減少印表機進入 **Sleep (睡眠) 模式** 前的等待分鐘數。

從 1 至 120 分鐘，選取適用的數字。出廠預設值是 30 分鐘。

使用 **Embedded Web Server (內嵌式 Web 伺服器)**

1 開啓 Web 瀏覽器，然後在位址欄位中輸入印表機 IP 位址。

請注意：

- 在印表機主畫面上檢視印表機 IP 位址。IP 位址會以四組以英文句點隔開的號碼呈現，例如：123.123.123.123。
- 若您正在使用 Proxy 伺服器，請暫時停用，才能正確載入網頁。

2 按一下 **Settings** (設定) >**General Settings** (一般設定) >**Timeouts** (逾時)。

3 在 **Sleep Mode** (睡眠模式) 欄位中，輸入您要印表機進入 **Sleep** (睡眠) 模式之前所等待的分鐘數。

4 按一下 **Submit** (提出)。

使用印表機控制面板

1 從主畫面，導覽至：



>**Settings** (設定) >**General Settings** (一般設定) >**Timeouts** (逾時) >**Sleep Mode** (睡眠模式)

2 在 **Sleep Mode** (睡眠模式) 欄位中，選取您要印表機進入 **Sleep Mode** (睡眠模式) 之前所等待的分鐘數，然後觸控 **Submit** (提出)。

使用 Hibernate (休眠) 模式

Hibernate (休眠) 是一種超低電源運作模式。在 Hibernate (休眠) 模式下運作時，印表機其實是關閉的，而且所有其他系統和裝置都會以安全模式關機。

請注意：您可以排程「休眠」和「睡眠」模式。

使用 Embedded Web Server (內嵌式 Web 伺服器)

1 開啓 Web 瀏覽器，然後在位址欄位中輸入印表機 IP 位址。

請注意：

- 在印表機主畫面上檢視印表機 IP 位址。IP 位址會以四組以英文句點隔開的號碼呈現，例如：123.123.123.123。
- 若您正在使用 Proxy 伺服器，請暫時停用，才能正確載入網頁。

2 按一下 **Settings** (設定) >**General Settings** (一般設定) >**Sleep Button Settings** (睡眠按鈕設定)。

3 從「**Press Sleep Button**」(按下睡眠按鈕)或「**Press and Hold Sleep Button**」(按住睡眠按鈕)下拉式功能表，選取 **Hibernate** (休眠)。

4 按一下 **Submit** (提出)。

使用印表機控制面板

1 從主畫面，導覽至：



>**Settings** (設定) >**General Settings** (一般設定)

2 從「**Press Sleep Button**」(按下睡眠按鈕)或「**Press and Hold Sleep Button**」(按住睡眠按鈕)功能表，選取 **Hibernate** (休眠)，然後觸控 **Submit** (提出)。

調整印表機顯示幕的亮度

若要省電，或出現難以閱讀顯示幕內容的情形，您可以調整顯示幕的亮度。

選取 20 至 100 的任意數字。出廠預設值為 100。

使用 Embedded Web Server（內嵌式 Web 伺服器）

1 開啓 Web 瀏覽器，然後在位址欄位中輸入印表機 IP 位址。

請注意：

- 在印表機主畫面上檢視印表機 IP 位址。IP 位址會以四組以英文句點隔開的號碼呈現，例如：123.123.123.123。
- 若您正在使用 Proxy 伺服器，請暫時停用，才能正確載入網頁。

2 按一下 **Settings**（設定）>**General Settings**（一般設定）

3 在 **Screen Brightness**（螢幕亮度）欄位中，輸入您所要的顯示幕亮度百分比。

4 按一下 **Submit**（提出）。

使用印表機控制面板

1 從主畫面，導覽至：



>**Settings**（設定）>**General Settings**（一般設定）>**Screen Brightness**（螢幕亮度）

2 在 **Screen Brightness**（螢幕亮度）欄位中，輸入您所要的顯示幕亮度百分比，然後觸控 **Submit**（提出）。

回收利用

回收 Dell 產品

若要送回 Dell 產品進行回收：

- 1 請造訪本公司網站：www.dell.com/recycle。
- 2 選取您的國家或地區。
- 3 遵循電腦螢幕上的指示。

固定印表機

揮發性聲明

本印表機內含各種類型的記憶體，這些記憶體可儲存裝置設定、網路設定及使用者資料。

記憶體類型	說明
揮發性記憶體	您的印表機會在進行簡單的列印工作時，利用標準 隨機存取記憶體 (Random Access Memory, RAM) 對使用者資料進行暫時性的緩衝作業。
非揮發性記憶體	您的印表機可能使用兩種型式的非揮發性記憶體： EEPROM 和 NAND （快閃記憶體）。這兩種類型都可用來儲存作業系統、裝置設定、網路資訊、書籤設定及內嵌式解決方案。
硬碟記憶體	某些印表機會安裝硬碟。印表機硬碟是專為裝置特定功能而設計的。這可讓裝置從複雜的列印工作中，保留緩衝的使用者資料，以及紙張規格資料和字型資料。

請在下列情況下，清除任何已安裝印表機記憶體的內容：

- 將要停用印表機。
- 將要更換印表機硬碟。
- 印表機即將移至不同的部門或其他位置。
- 印表機即將由您公司以外的人員進行維修服務。
- 即將從您所在位置移除印表機以進行維修。
- 印表機被販售給另一個組織機構。

丟棄印表機硬碟

請注意：某些印表機型號可能沒有安裝印表機硬碟。

在高度安全環境中，從您所在位置移除印表機或其硬碟後，可能有必要另外採取某些步驟，來確保儲存在印表機硬碟中的機密資料不致遭他人存取。

- **Degaussing (消磁)** — 利用可清除儲存資料的磁場，來清光硬碟裡的資料。
- **Crushing (銷毀)** — 實體擠壓硬碟以損壞組件，使其無法被讀取。
- **Milling (碾碎)** — 實際將硬碟碾成較小的金屬碎片。

請注意：大部分的資料都可利用電子方式予以清除，但唯一保證能徹底清除所有資料的方式，就是對儲存資料的每個硬碟，進行實體的破壞。

清除揮發性記憶體

安裝在印表機中的揮發性記憶體 (RAM) 必須接上電源才能留存資訊。只要關閉印表機電源，即可清除緩衝的資料。

清除非揮發性記憶體

請遵循下列步驟，來清除個別設定、裝置和網路設定、安全設定及內嵌式解決方案：

- 1 關閉印表機電源。
- 2 打開印表機電源後，請同時按住 **2** 和 **6** 按鈕。請等到畫面出現進度列時，才放開按鈕。
印表機將執行開機順序，接著會出現 **Configuration menu**（配置功能表）。印表機電源完全開啓後，印表機顯示幕就會出現功能清單（而非標準主畫面圖示）。
- 3 觸控 **Wipe All Settings**（抹除所有設定）。
此程序執行期間，該印表機將重新啓動數次。
請注意： **Wipe All Settings**（抹除所有設定）可從印表機記憶體安全地移除裝置設定、解決方案、工作和密碼。
- 4 觸控 **Back**（上一頁）>**Exit Config Menu**（結束配置功能表）。

印表機會執行開機重設，然後返回一般操作模式。

清除印表機硬碟記憶體

請注意： 某些印表機型號可能沒有安裝印表機硬碟。

在印表機功能表中配置 **Disk Wiping**（磁碟機抹除）可讓您經由安全改寫已標示要刪除的檔案，來移除列印工作所遺留的機密材料。

使用印表機控制面板

- 1 關閉印表機電源。
- 2 打開印表機電源後，請同時按住 **2** 和 **6** 按鈕。請等到畫面出現進度列時，才放開按鈕。
印表機將執行開機順序，接著會出現 **Configuration menu**（配置功能表）。印表機電源完全開啓後，印表機顯示幕就會出現功能清單。
- 3 觸控 **Wipe Disk**（抹除磁碟），然後觸控以下任一項：
 - **Wipe disk (fast)**（抹除磁碟（快速））—此設定可讓您在單一批准下以所有的零改寫磁碟。
 - **Wipe disk (secure)**（抹除磁碟（安全））—此設定可讓您以數次隨機位元模式，後續接著執行驗證程序，來改寫磁碟。安全的改寫作業與 **DoD 5220.22-M** 標準相容，可安全地從印表機硬碟清除資料。極機密資訊應使用這種方式來進行抹除作業。
- 4 觸控 **Yes**（是），可繼續執行磁碟機抹除作業。

請注意：

- 狀態列可用於指示磁碟機抹除作業的進度。
- **Disk wiping**（磁碟機抹除）可能需要數分鐘或甚至超過一個小時，該作業進行期間，印表機可能無法執行其他使用者作業。

- 5 觸控 **Back**（上一頁）。>**Exit Config Menu**（結束配置功能表）。

這時，印表機會進行開機重設，然後返回一般操作模式。

配置印表機硬碟加密

啓用硬碟加密有助於在印表機或其硬碟遭竊時，防止敏感資料的遺失。

請注意：某些印表機型號可能沒有安裝印表機硬碟。

使用 Embedded Web Server (內嵌式 Web 伺服器)

1 開啓 Web 瀏覽器，然後在位址欄位中輸入印表機 IP 位址。

請注意：

- 在印表機主畫面上檢視印表機 IP 位址。IP 位址會以四組以英文句點隔開的號碼呈現，例如：123.123.123.123。
- 若您正在使用 Proxy 伺服器，請暫時停用，才能正確載入網頁。

2 按一下 **Settings (設定) > Security (安全性) > Disk Encryption (磁碟加密)**。

請注意：您必須先安裝已格式化、無瑕疵的印表機硬碟，才會顯示 Disk Encryption (磁碟加密)。

3 從 Disk encryption (磁碟加密) 功能表，選取 **Enable (啓用)**。

請注意：

- 啓用磁碟加密會清除印表機硬碟的內容。
- Disk encryption (磁碟加密) 可能需要數分鐘或甚至超過一個小時，該作業進行期間，印表機可能無法執行其他使用者作業。

4 按一下 **Submit (提出)**。

使用印表機控制面板

1 關閉印表機電源。

2 打開印表機電源後，請同時按住 **2** 和 **6** 按鈕。請等到畫面出現進度列時，才放開按鈕。

印表機將執行開機順序，接著會出現 Configuration menu (配置功能表)。印表機電源完全開啓後，印表機顯示幕就會出現功能清單。

3 觸控 **Disk Encryption (磁碟加密) > Enable (啓用)**。

請注意：啓用磁碟加密會清除印表機硬碟的內容。

4 觸控 **Yes (是)**，可繼續執行磁碟機抹除作業。

請注意：

- 加密處理程序期間，請勿關閉印表機電源。這麼做可能會導致資料的遺失。
- Disk encryption (磁碟加密) 可能需要數分鐘或甚至超過一個小時，該作業進行期間，印表機可能無法執行其他使用者作業。
- 狀態列可用於指示磁碟機抹除作業的進度。磁碟完成加密後，印表機會返回 **Enable/Disable (啓用/停用)** 畫面。

5 觸控 **Back (上一頁) > Exit Config Menu (結束配置功能表)**。

印表機會執行開機重設，然後返回一般操作模式。

尋找印表機安全資訊

在高度安全環境中，您可能需要另外採取某些步驟，來確保儲存在印表機中的機密資料不致遭未獲授權的人員存取。如需其他資訊，請參閱 *Embedded Web Server Administrator's Guide* (內嵌式 Web 伺服器管理者手冊)。

維護印表機

警告—潛在損害：沒有能夠維持最佳的印表機效能，或未更換零件和耗材，均可能對印表機造成損害。

清潔印表機零件

清潔印表機

請注意：每隔數月，就應執行此作業。

警告—潛在損害：因處理方式不當所導致的印表機損壞，不屬於印表機的保固範圍。

- 1 確認已關閉印表機電源，並且已從電源插座拔下插頭。

 **請當心—有觸電的危險：**為避免電擊的危險，當您清潔印表機外部時，請先拔下插座上的電源線，並且拔除連接印表機的所有電纜，然後再繼續作業。

- 2 移除標準出紙槽和多用途送紙器中的紙張。
- 3 用軟質刷子或吸塵器清除印表機周圍的灰塵、棉絮及紙片。
- 4 將一條乾淨、不含棉絮的擦拭用布用水弄溼，並用它來擦拭印表機的外部。

警告—潛在損害：請勿使用家用清潔劑或洗滌劑，以免印表機的外部受損。

- 5 先確認印表機的所有區域都已經乾了，再傳送新的列印工作。

清潔掃描器玻璃面板

如果遇到列印品質問題，像是在複印或掃描的影像上出現條紋，請清潔掃描器玻璃面板。

- 1 用水將柔軟且無棉絮的清潔用布或紙巾稍微沾溼。
- 2 打開掃描器蓋板。

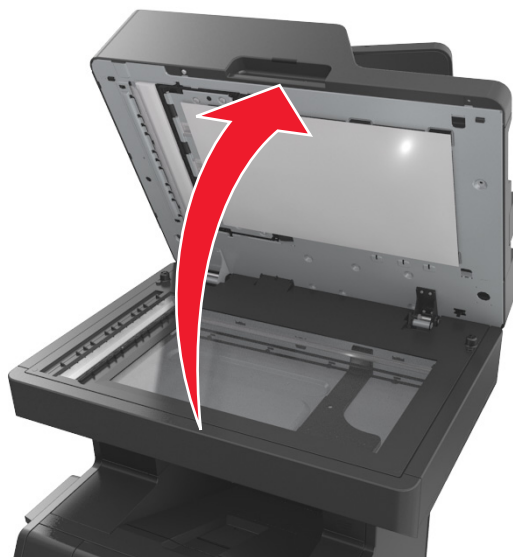

3 取出掃描器蓋板的白色下側。



4 打開自動送件器的底門。

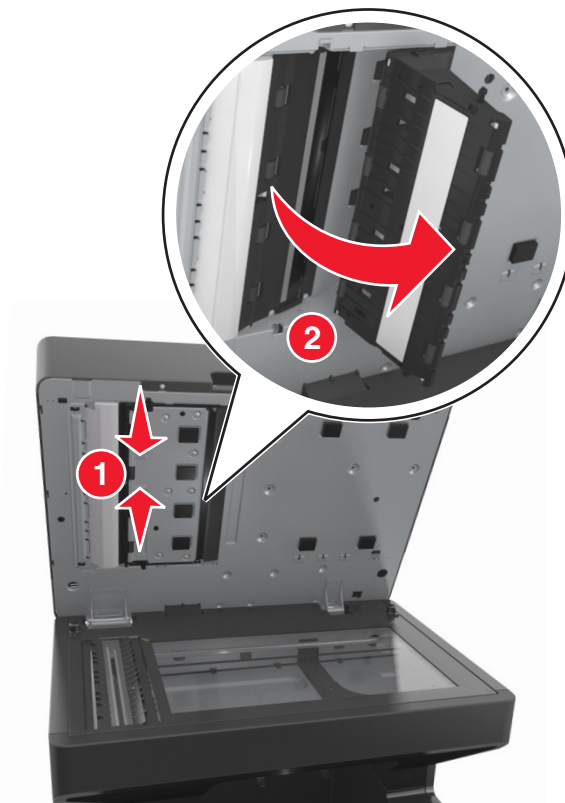

5 擦拭自動送件器門蓋下方的自動送件器掃描器玻璃面板。

6 關上自動送件器的底門。

7 重新安裝掃描器蓋板的白色下側。

8 擦拭所顯示的區域，並等它們晾乾。

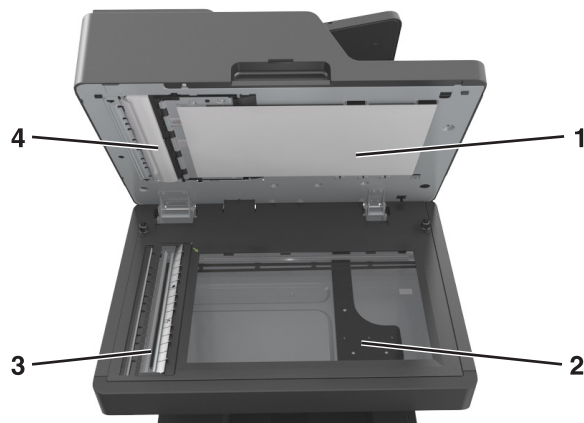

1	掃描器蓋板的白色下側
2	掃描器玻璃面板
3	自動送件器玻璃面板
4	自動送件器蓋板的白色下側

9 關上掃描器蓋板。

檢查零件及耗材狀態

有耗材需要更換或需要維護時，顯示幕上會出現一則訊息。

在印表機控制面板檢查零件及耗材的狀態

從主畫面，觸控 **Status/Supplies** (狀態/耗材) > **View Supplies** (檢視耗材)。

從 **Embedded Web Server** (內嵌式 Web 伺服器) 檢查零件及耗材的狀態

請注意： 確認電腦與印表機均連接至同一個網路。

1 開啓 Web 瀏覽器，然後在位址欄位中輸入印表機 IP 位址。

請注意：

- 在主畫面上檢視印表機 IP 位址。IP 位址會以四組以英文句點隔開的號碼呈現，例如：
123.123.123.123。
- 若您正在使用 Proxy 伺服器，請暫時停用，才能正確載入網頁。

2 按一下 **Device Status** (裝置狀態) > **More Details** (其他詳細資料)。

預估剩餘頁數

預估剩餘頁數是以印表機的最近列印歷程記錄為依據而算出的數目。它的準確性可能會有大的誤差，而且取決於多種因素，例如：實際的文件內容、列印品質設定，以及其他印表機設定。

若實際列印消耗與歷程記錄的列印消耗不同，則預估剩餘頁數的準確性可能會降低。根據該預估值來購買或更換耗材之前，請將各個層級的準確性納入考量。在印表機上取得適當的列印歷程記錄之前，起始預估值會根據國際標準組織 (International Organization for Standardization)* 的測試方法和頁面內容，來假設未來的耗材耗用量。

* 所宣告的黑色平均連續碳粉匣列印量符合 ISO/IEC 19752。

訂購零件及耗材

利用「耗材訂購公用程式」訂購耗材

- 1 按一下  或開始。
- 2 按一下**所有程式**或**程式集**，然後從清單中選取印表機程式資料夾。
- 3 選取您的印表機，然後導覽至：
Status Monitor Center (狀態監視器中心) >Order Supplies (訂購耗材)
- 4 從 **Order Printer Supplies (訂購印表機耗材)** 對話方塊，執行以下任一項：
 - 按一下 **Order Online (線上訂購)**，在網際網路上訂購耗材。
 - 按一下 **Order by Phone (電話訂購)**，利用電話訂購耗材。

利用「印表機首頁」訂購耗材

- 1 按一下  或開始。
- 2 按一下**所有程式**或**程式集**，然後從清單中選取印表機程式資料夾。
- 3 選取您的印表機，然後導覽至：
Dell Printer Home (Dell 印表機主畫面) >Maintenance (維護) >Order supplies (訂購耗材)
- 4 從 **Order Printer Supplies (訂購印表機耗材)** 對話方塊，執行以下任一項：
 - 按一下 **Order Online (線上訂購)**，在 Web 上訂購耗材。
 - 按一下 **Order by Phone (電話訂購)**，利用電話訂購耗材。

存放耗材

選擇陰涼、乾淨的地方來存放印表機耗材。請將耗材右邊朝上存放在原始的包裝中，等您預備要使用時再拆封。

耗材不應暴露在下列環境中：

- 直接日曬
- 溫度高於攝氏 35 度 (華氏 95 度)
- 濕度高於 80%
- 空氣中含有鹽分
- 含有腐蝕性氣體
- 充滿塵埃

更換耗材

更換碳粉匣

1 掀開前蓋，然後將多用途送紙器門蓋往下拉。



2 利用握把，從印表機中拉出碳粉匣。



- 3 打開新碳粉匣的包裝，移除包裝材料，然後搖晃碳粉匣，使碳粉重新分佈均勻。

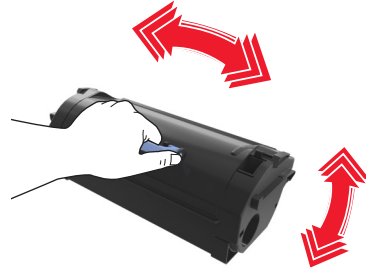

- 4 將碳粉匣插入印表機，插入時，請將碳粉匣邊欄上的箭頭對準印表機內側邊欄上的箭頭。

請注意：確認碳粉匣已完全推入定位。

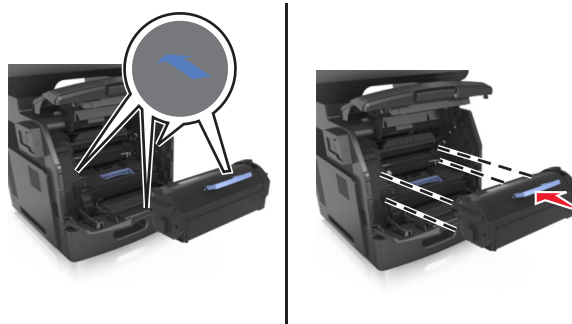

警告—潛在損害：更換碳粉匣時，請不要讓成像組件曝露於直接照射的光線過久的時間。曝露在光線下太久，會導致列印品質發生問題。

5 將多用途送紙器門板和前蓋關上。

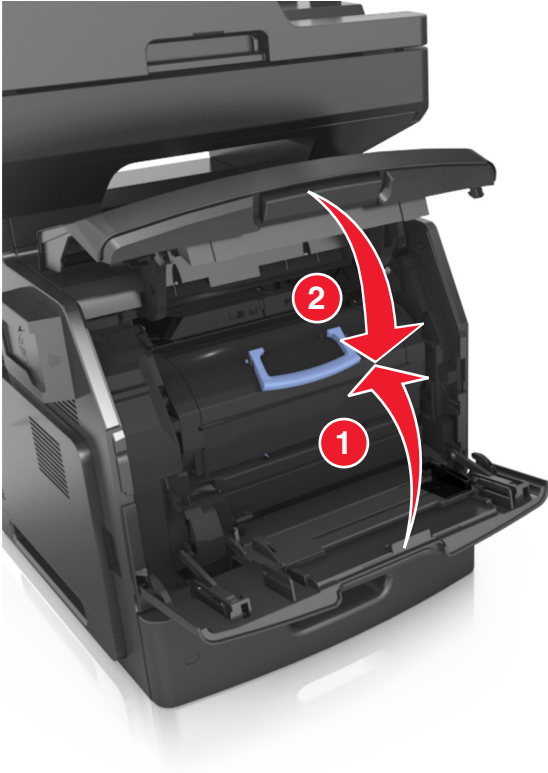

更換成像組件

- 1 掀開前蓋，然後將多用途送紙器門蓋往下拉。

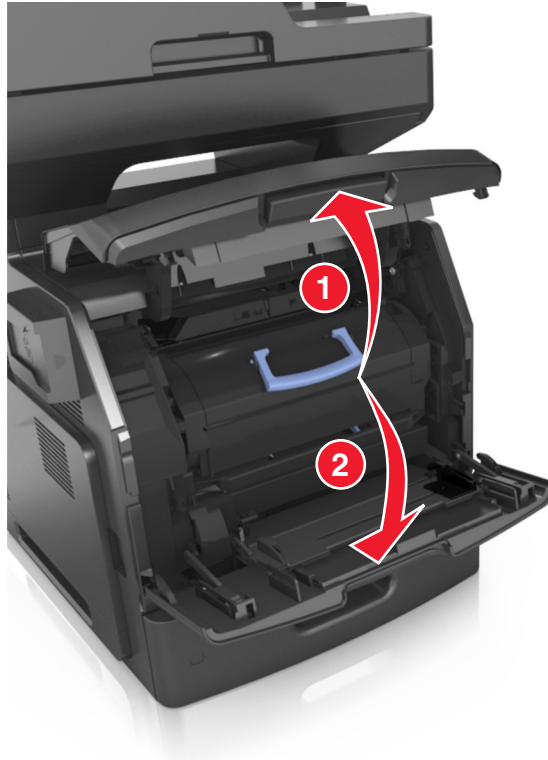

- 2 利用握把，從印表機中拉出碳粉匣。



- 3 拉起藍色握把，然後從印表機中將成像組件往外拉。

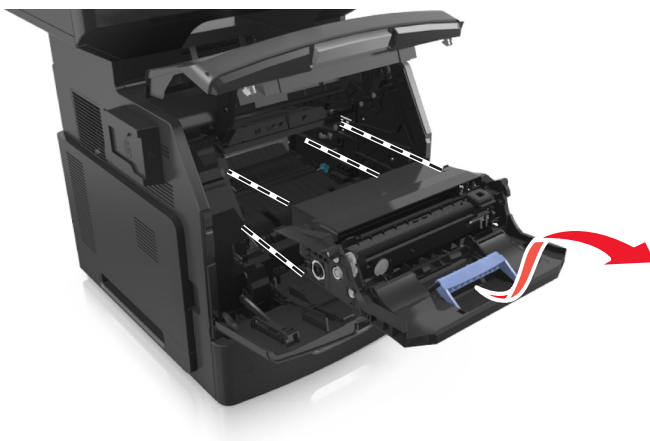

- 4 拆開新成像組件的包裝，然後搖晃成像組件。

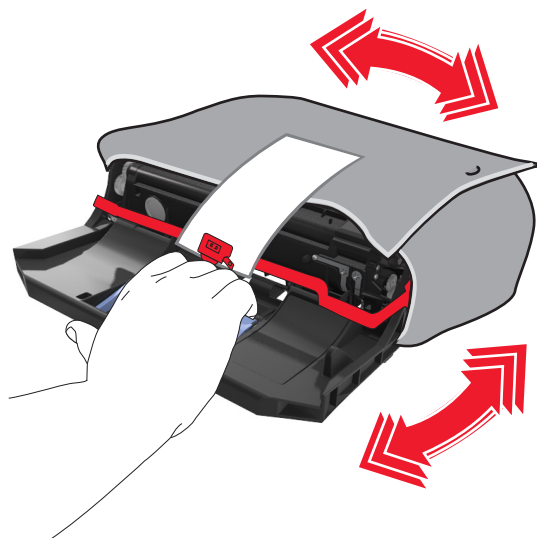

- 5 將成像組件的包裝材料全部移除。

警告—潛在損害：成像組件直接曝露在光線下的時間不宜超過 10 分鐘。曝露在光線下太久，會導致列印品質發生問題。

警告—潛在損害：請不要觸摸感光鼓。碰觸感光鼓可能會影響後續列印工作的列印品質。

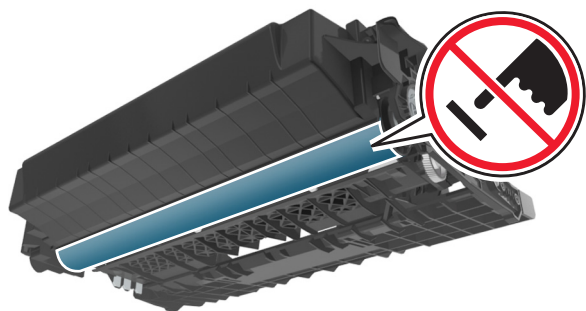

6 將成像組件插入印表機，插入時，請將成像組件邊欄上的箭頭對準印表機內側邊欄上的箭頭。



7 將碳粉匣插入印表機，插入時，請將碳粉匣邊欄上的箭頭對準印表機內側邊欄上的箭頭。

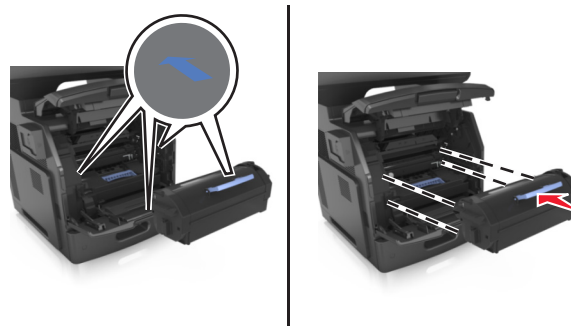

8 將多用途送紙器門板和前蓋關上。

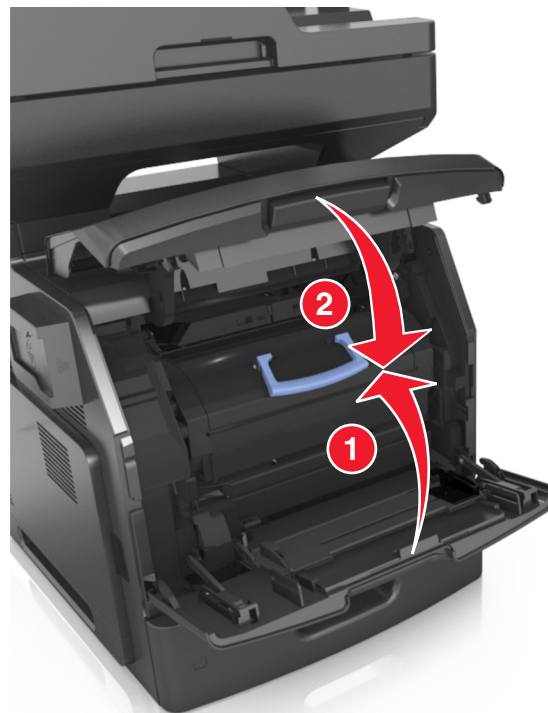

移動印表機

⚠ 請當心—有潛在傷害的危險：印表機的重量超過 18 公斤（40 磅），若要安全地抬起它，需要有兩個或兩個以上受過訓練的工作人員。

移動印表機之前

⚠ 請當心—有潛在傷害的危險：移動印表機之前，請遵循下列指示，以免受傷或損壞印表機：

- 利用電源開關關閉印表機電源，然後從電源插座拔掉電源線。
- 移動印表機之前，請先中斷印表機的所有電源線和電纜。
- 若已安裝選購性紙匣組件，請從印表機中移除該組件。若要移除選購性紙匣組件，請將紙匣組件右側的插槽滑向紙匣組件前方，直到它發出喀嚓一聲，卡入定位。



- 請利用兩側的把手處來抬起印表機。
- 當您放下印表機時，請確認手指不可位在印表機下方。
- 安裝印表機之前，請先確認四周有足夠的迴旋空間。

請只使用本產品隨附的電源線，或製造商的授權更換品。

警告—潛在損害：因移動方式不當所導致的印表機損壞，不屬於印表機的保固範圍。

將印表機移到其他地點

下列預防措施有助於您將印表機及其硬體選購品安全地移到其他地點：

- 用來移動印表機的任何車具，都應該要有一個足以支撐整個印表機台面面積的表面。
- 用來移動硬體選購品的任何車具，都應該要有一個足以支撐硬體選購品尺寸的表面。
- 讓印表機保持垂直狀態。
- 避免劇烈的震動。

運送印表機

運送印表機時，請使用原始包裝材料，或電洽購買處索取重新安置配套元件。

管理印表機

管理印表機訊息

您可利用 **Status Messenger**（狀態訊息管理程式）應用程式，檢視要求您介入處理印表機狀況的錯誤訊息。發生錯誤時，便會出現泡泡告訴您錯誤的內容，並將您引領至適當的回復資訊。

若搭配印表機軟體安裝 **Status Messenger**（狀態訊息管理程式），則當軟體安裝完成時，便會自動啟動此應用程式。若系統匣中出現 **Status Messenger**（狀態訊息管理程式）圖示，即表示安裝成功。

請注意：

- 這項功能只適用於 Windows XP 或更新的版本。
- 確認雙向通訊已備妥，讓印表機能與電腦進行通訊。

停用 **Status Messenger**（狀態訊息管理程式）

- 1 從系統匣，以滑鼠右鍵按一下 **Status Messenger**（狀態訊息管理程式）圖示。
- 2 選取**結束**。

啓用 **Status Messenger**（狀態訊息管理程式）

- 1 按一下  或**開始**。
- 2 按一下**所有程式**或**程式集**，然後從清單中選取印表機程式資料夾。
- 3 選取印表機，然後按一下 **Status Messenger**（狀態訊息管理程式）。

存取狀態監視器中心

您可利用「狀態監視器中心」應用程式，線上檢視連接 **USB** 或網路的任何印表機，並訂購耗材。

請注意：確認雙向通訊已備妥，讓印表機能與電腦進行通訊。

- 1 按一下  或**開始**。
- 2 按一下**所有程式**或**程式集**，然後從清單中選取印表機程式資料夾。
- 3 按一下**狀態監視器中心**。

請注意：若要線上訂購耗材，請按一下**耗材訂購公用程式**連結。

檢查虛擬顯示幕

- 1 開啓 **Web** 瀏覽器，然後在位址欄位中輸入印表機 **IP** 位址。

請注意：

- 在印表機主畫面上檢視印表機 **IP** 位址。IP 位址會以四組以英文句點隔開的號碼呈現，例如：
123.123.123.123。

- 若您正在使用 Proxy 伺服器，請暫時停用，才能正確載入網頁。

2 檢查顯示在螢幕左上角的虛擬顯示幕。

虛擬顯示幕的功能和印表機控制面板上實際的顯示幕一樣。

設定電子郵件警示

將印表機配置為在耗材存量不足或紙張需要更換或重新添加，或發生夾紙時，將電子郵件警示傳送給您。

1 開啓 Web 瀏覽器，然後在位址欄位中輸入印表機 IP 位址。

請注意：

- 在印表機主畫面上檢視印表機 IP 位址。IP 位址會以四組以英文句點隔開的號碼呈現，例如：
123.123.123.123。
- 若您正在使用 Proxy 伺服器，請暫時停用，才能正確載入網頁。

2 按一下 **Settings**（設定）。

3 從 **Other Settings menu**（其他設定功能表），按一下 **E-mail Alert Setup**（電子郵件警示設定）。

4 選取您要通知的項目，然後輸入電子郵件位址。

5 按一下 **Submit**（提出）。

請注意：如需有關設定電子郵件伺服器的資訊，請聯絡系統支援人員。

檢視報告

您可以從 **Embedded Web Server**（內嵌式 Web 伺服器）檢視某些報告。這些報告有助於您評估印表機、網路及耗材的狀態。

1 開啓 Web 瀏覽器，然後在位址欄位中輸入印表機 IP 位址。

請注意：

- 在印表機主畫面上檢視印表機 IP 位址。IP 位址會以四組以英文句點隔開的號碼呈現，例如：
123.123.123.123。
- 若您正在使用 Proxy 伺服器，請暫時停用，才能正確載入網頁。

2 按一下 **Reports**（報告），然後按一下您要檢視的報告類型。

從 **Embedded Web Server**（內嵌式 Web 伺服器）配置耗材通知

您可以藉由設定可選取的警示，決定當耗材存量即將不足、不足、快用完了或即將到達使用期限時的通知方式。

請注意：

- 您可以在碳粉匣、成像組件及保養套件上設定可選取警示。
- 所有的可選取警示能針對即將不足、不足及快用完了等耗材狀況加以設定。並非所有的可選取警示均能針對即將到達使用期限的耗材狀況加以設定。電子郵件可選取警示適用於所有的耗材狀況。

- 您可以針對某些耗材狀況，在部分耗材上設定預估剩餘耗材百分比的提示警示。

1 開啓 Web 瀏覽器，然後在位址欄位中輸入印表機 IP 位址。

請注意：

- 在印表機主畫面上檢視印表機 IP 位址。IP 位址會以四組以英文句點隔開的號碼呈現，例如：123.123.123.123。
- 若您正在使用 Proxy 伺服器，請暫時停用，才能正確載入網頁。

2 按一下 **Settings (設定) > Print Settings (列印設定) > Supply Notifications (耗材通知)**。

3 從每個耗材的下拉功能表中，選取以下任一個通知選項：

Notification (通知)	說明
Off (關閉)	採用所有耗材的一般印表機運作模式。
E-mail Only (僅電子郵件)	當達到該耗材狀況時，印表機會產生一封電子郵件。耗材狀態會顯示在功能表頁和狀態頁上。
Warning (警告)	印表機會顯示警告訊息，並產生一封有關耗材狀態的電子郵件。當達到該耗材狀況時，印表機不會停止運作。
Continuable Stop (停止後繼續) ¹	達到該耗材狀態時，印表機會停止處理工作，但使用者按下按鈕後，即可繼續列印。
Non Continuable Stop (停止後無法繼續) ^{1、2}	當達到該耗材狀況時，印表機會停止處理工作。您必須更換耗材，才能繼續列印。

¹ 印表機會產生一封電子郵件，說明耗材通知啓用時的耗材狀態。
² 當某些耗材用完時，印表機會停止運作以避免損壞。

4 按一下 **Submit (提出)**。

回復出廠預設值

如果您想保留一份目前的功能表設定清單當作參考，請在回復出廠預設值之前，先列印功能表設定頁。如需其他資訊，請參閱第 60 頁的「列印功能表設定頁」。

如果您需要更完備的方法，來回復印表機出廠預設值，請執行 **Wipe All Settings (抹除所有設定)** 選項。如需其他資訊，請參閱第 224 頁的「清除非揮發性記憶體」。

警告—潛在損害：回復出廠預設值可以將大部分的印表機設定，重設回原始出廠預設值。但不包括顯示語言、自訂尺寸和訊息，以及網路連接埠功能表設定。儲存在 RAM 中的所有下載資訊都會被刪除。儲存在快閃記憶體或印表機硬碟中的下載資料則不會受影響。

從主畫面，導覽至：

 **>Settings (設定) > General Settings (一般設定) > Factory Defaults (出廠預設值) > Restore Now (立即回復) > Submit (提出)**

清除夾紙

印表機顯示幕上出現夾紙錯誤訊息，訊息中還包含發生夾紙的印表機區域。若發生多頁夾紙，則會顯示夾紙數量。

避免夾紙

適當地載入紙張

- 確認要在紙匣組件中水平放妥紙張。

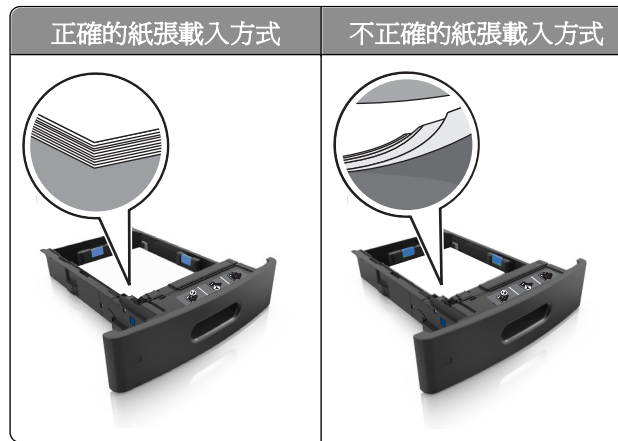

- 請不要在印表機列印時移除紙匣組件。
- 請不要在印表機列印時將列印材質載入紙匣組件。請在列印前將材質載入紙匣組件，或等到提示出現時再載入。
- 請勿載入過多紙張。請確認紙疊高度在滿紙上限指示標誌以下。

- 請不要將紙張滑入紙匣組件。請依圖示載入紙張。

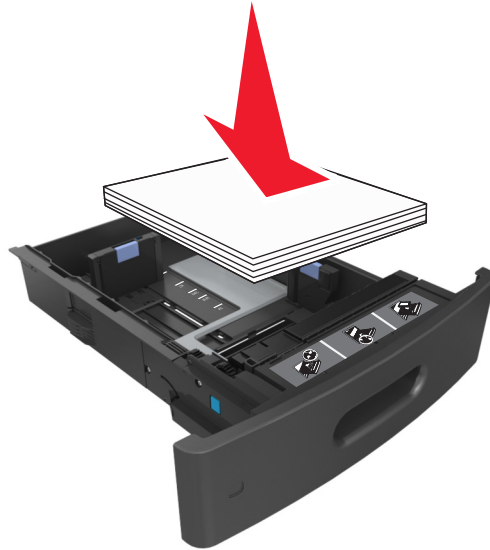

- 請確認紙匣組件或多用途送紙器中的導引夾已擺放在適當的位置，而且沒有因過度緊靠而壓迫到紙張或信封。
- 將紙張載入紙匣組件後，請將紙匣組件用力往內推。

採用建議使用的紙張

- 請務必採用建議使用的紙張或特殊列印材質。
- 請勿載入起皺、有摺痕、潮溼、彎曲或扭曲的紙張。
- 載入紙張前，請先彎曲翻動、扇開並對齊材質。

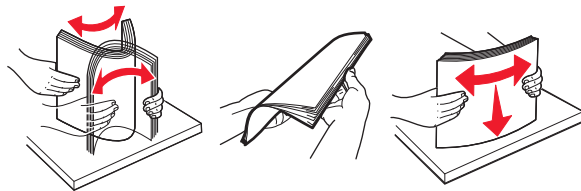

- 請不要使用以手撕過的紙張。
- 請不要在同一紙匣組件中混用各種不同的紙張尺寸、重量或類型。
- 確認已正確設定電腦或印表機控制面板上的紙張尺寸和類型。
- 請遵照製造商建議方式存放紙張。

瞭解夾紙訊息和位置

發生夾紙時，印表機顯示幕上會出現訊息，指示夾紙位置和資訊，方便您清除夾紙。打開顯示幕上指示的門板、蓋板及紙匣組件，以移除夾紙。

請注意：

- 當 Jam Assist (夾紙協助) 設為 On (開啓) 時，印表機會在清除夾紙後，清空標準出紙槽中的空白頁或部分列印頁面。檢查空白頁的列印輸出。
- 當 Jam Recovery (夾紙恢復) 設為 On (開啓) 或 Auto (自動) 時，印表機會重新列印發生夾紙的頁面。不過，若有足夠的印表機記憶體，Auto (自動) 設定會重新列印夾住的頁面。



區域	區域名稱	印表機控制面板訊息	解決方法
1	上層後門	[x]-page jam, open upper rear door. [202] ([x] 夾紙，請打開上層後門。[202])	打開印表機的后門，然後取出夾紙。
2	上層門板和後雙面列印裝置區	[x]-page jam, open upper and lower rear door. [231 - 234] ([x] 夾紙，請打開上層和下層後門。[231 - 234])	打開印表機的后門和後雙面列印裝置區，然後取出夾紙。
3	紙匣組件	[x]-page jam, open tray [x]. [24x] ([x] 夾紙，請打開 [x] 號紙匣組件。[24x])	拉出指示的紙匣組件，然後取出夾住的紙張。
4	雙面列印裝置區	[x]-page jam, remove tray 1 to clear duplex. [235 - 239] ([x] 夾紙，請移除 1 號紙匣組件以清理雙面列印裝置。[235 - 239])	將 1 號紙匣組件完全拉出，按下雙面列印裝置前蓋，然後取出夾紙。
5	多用途送紙器	[x]-page jam, clear manual feeder. [250] ([x] 夾紙，請清理手動輔助式送紙器。[250])	從多用途送紙器中移除所有的紙張，然後取出夾紙。
6	在印表機內側	[x]-page jam, lift front cover to remove cartridge. [200 - 201] ([x] 夾紙，請掀開前蓋以移除碳粉匣。[200 - 201])	打開前蓋和多用途送紙器，取出碳粉匣和成像組件，然後移除夾紙。
7	標準出紙槽	[x]-page jam, remove standard bin jam. [203] ([x] 夾紙，請移除標準出紙槽夾紙。[203])	從標準出紙槽中移除所有的紙張，然後取出夾紙。
8	自動送件器 (ADF)	[x]-page jam, open automatic feeder top cover. [28y.xx] ([x] 夾紙，請打開自動送件器頂蓋。[28y.xx])	從自動送件器紙匣組件中移除所有的紙張，然後取出夾紙。

[x]-page jam, lift front cover to remove cartridge. [200 – 201] ([x] 夾紙，請掀開前蓋以移除碳粉匣。[200 – 201])

 **請當心—表面會發熱：**印表機內部的溫度可能很高。為避免被發熱表面或元件燙傷的危險，請先讓該表面或元件冷卻之後再觸碰。

- 1 掀開前蓋，然後將多用途送紙器門蓋往下拉。

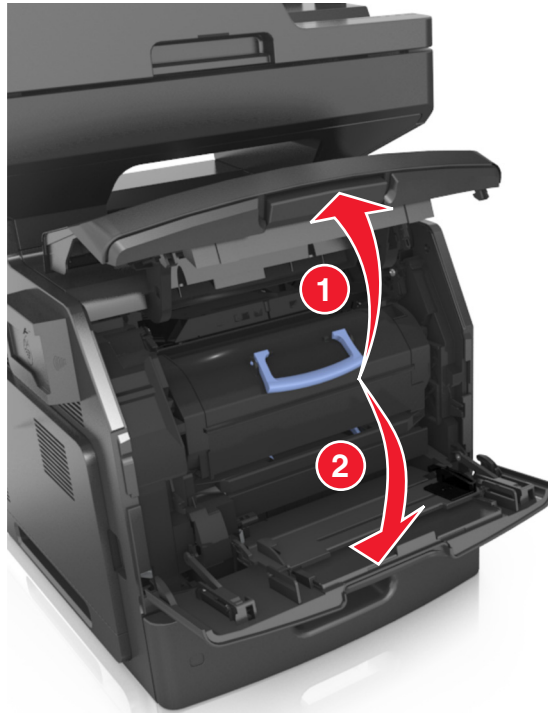

- 2 拉起藍色握把，然後從印表機中將碳粉匣往外拉。



- 3 將碳粉匣置於一旁。

- 4 拉起藍色握把，然後從印表機中將成像組件往外拉。

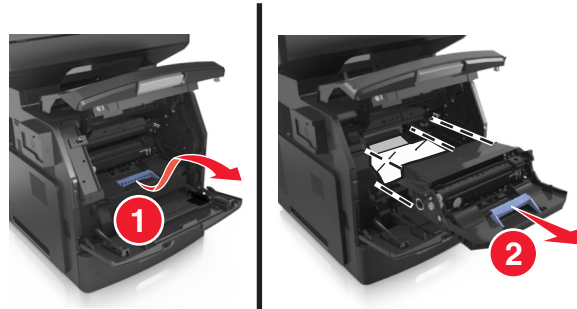

- 5 將成像組件放在平坦的表面上。

警告—潛在損害：成像組件直接曝露在光線下的時間不宜超過 10 分鐘。曝露在光線下太久，會導致列印品質發生問題。

警告—潛在損害：請不要觸摸感光鼓。碰觸感光鼓可能會影響後續列印工作的列印品質。

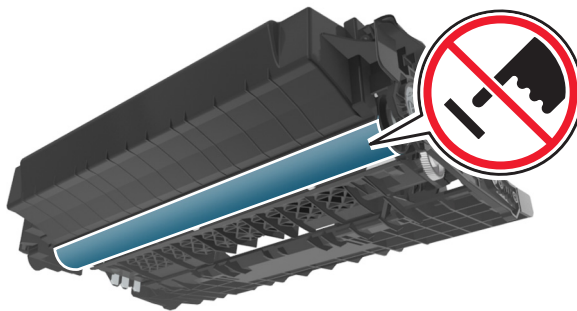

- 6 輕輕將夾紙往右拉，然後從印表機中將它移除。

請注意：確認已取出所有的紙張碎片。

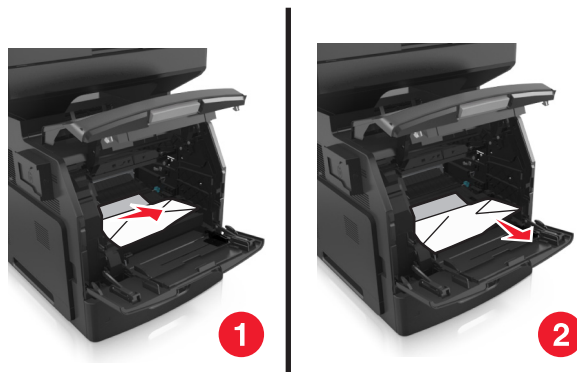

警告—潛在損害：夾紙上可能覆蓋著碳粉，這些碳粉可能會玷污衣服和皮膚。

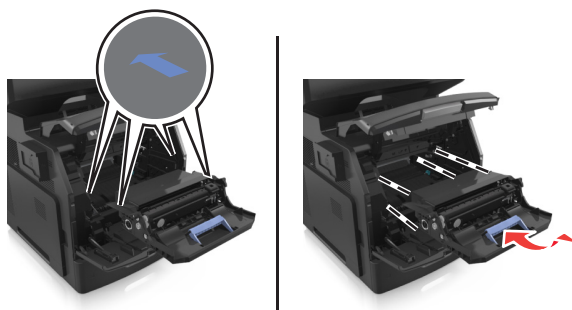
7 安裝成像組件。

請注意：請利用印表機側面的箭頭作為指引。

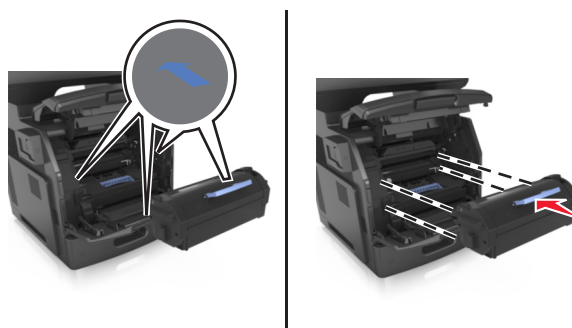
8 將碳粉匣插入印表機內，然後將藍色握把推回原位。

請注意：

- 將碳粉匣指符號上的箭頭對準印表機中的箭頭。
- 確認碳粉匣已完全推入定位。

9 將多用途送紙器門板和前蓋關上。

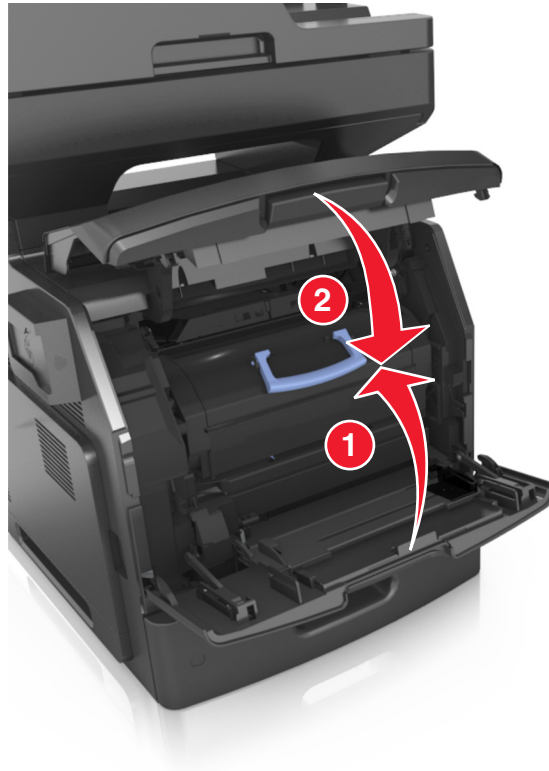

10 從印表機控制面板，觸控 **Done**（完成）來清除訊息，並繼續列印。

[x]-page jam, open upper rear door. [202]（[x] 夾紙，請打開上層後門。[202]）

 **請當心—表面會發熱：**印表機內部的溫度可能很高。為避免被發熱表面或元件燙傷的危險，請先讓該表面或元件冷卻之後再觸碰。

- 1 將後門往下拉。

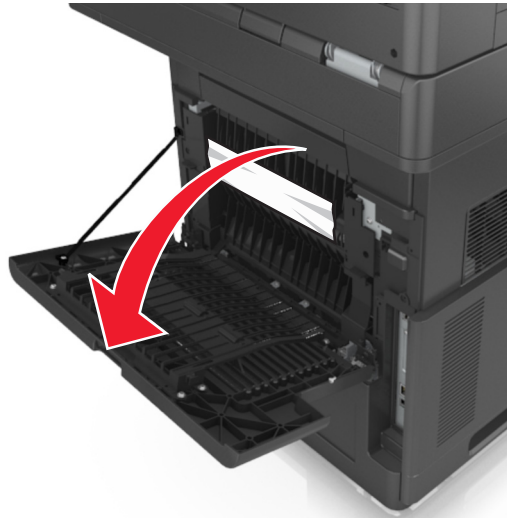

- 2 穩妥地抓住夾紙的兩邊，然後輕輕將它拉出。

請注意：確認已取出所有的紙張碎片。

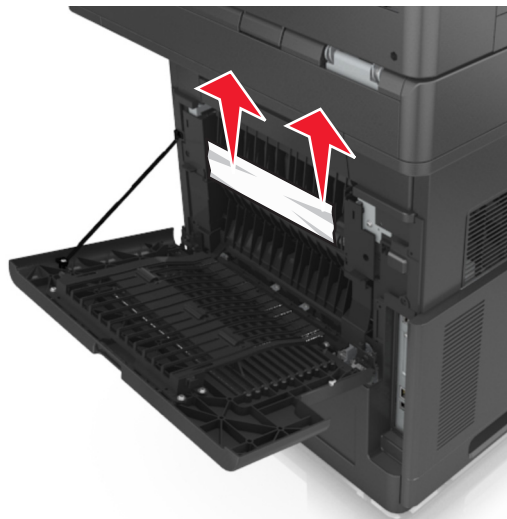

- 3 關閉後門。
- 4 從印表機控制面板，觸控 **Done**（完成）來清除訊息，並繼續列印。

[x]-page jam, open upper and lower rear door. [231 – 234]（[x] 夾紙，請打開上層和下層後門。[231 – 234]）

 **請當心—表面會發熱：**印表機內部的溫度可能很高。為避免被發熱表面或元件燙傷的危險，請先讓該表面或元件冷卻之後再觸碰。

1 將後門往下拉。

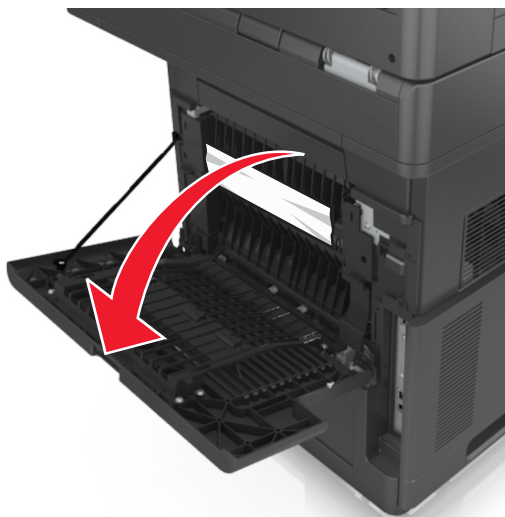

2 穩妥地抓住夾紙的兩邊，然後輕輕將它拉出。

請注意：確認已取出所有的紙張碎片。

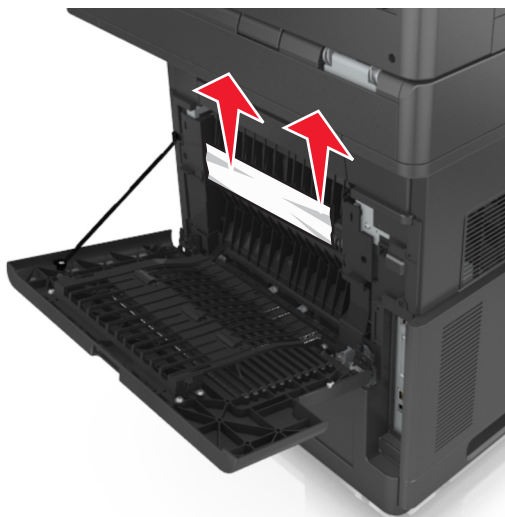

3 關閉後門。

- 4 推移標準紙匣組件的背面。

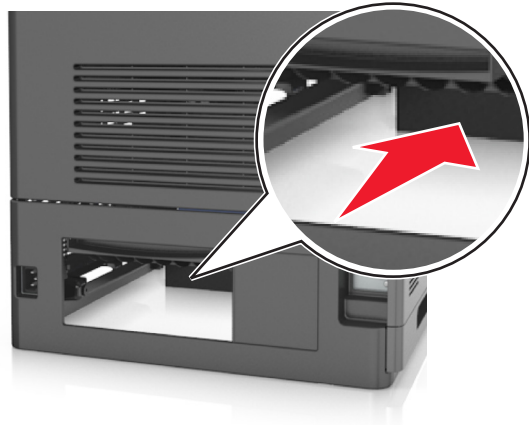

- 5 按下雙面列印裝置的後蓋，抓緊夾紙，然後輕輕將紙張拉出。

請注意：確認已取出所有的紙張碎片。

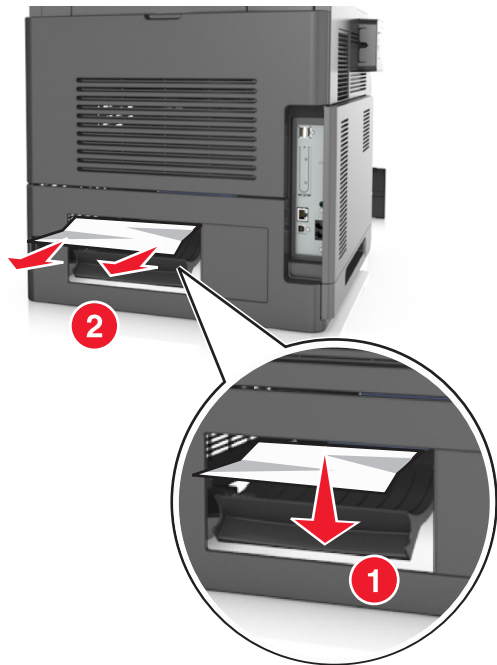

- 6 插入標準紙匣組件。

- 7 從印表機控制面板，觸控 **Done**（完成）來清除訊息，並繼續列印。

[x]-page jam, remove standard bin jam. [203]（[x] 夾紙，請移除標準出紙槽夾紙。[203]）

- 1 穩妥地抓住夾紙的兩邊，然後輕輕將它拉出。

請注意：確認已取出所有的紙張碎片。

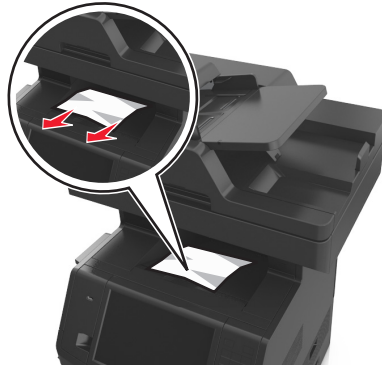

2 從印表機控制面板，觸控 **Done**（完成）來清除訊息，並繼續列印。

[x]-page jam, remove tray 1 to clear duplex. [235 – 239] **（[x] 夾紙，請移除 1 號紙匣組件以清理雙面列印裝置。** **[235 – 239]）**

1 將紙匣組件完全拉出。

請注意：將紙匣組件稍微抬起，然後拉出。

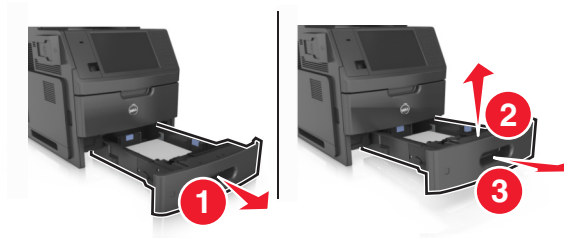

2 按下雙面列印裝置前蓋，抓緊夾紙，然後從印表機中，輕輕將紙張往右拉出。

請注意：確認已取出所有的紙張碎片。

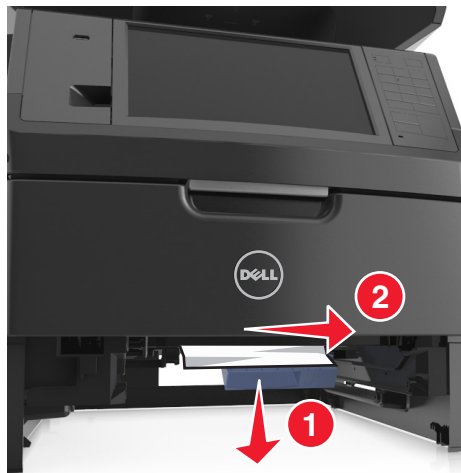

- 3 插入紙匣組件。
- 4 從印表機控制面板，觸控 **Done**（完成）來清除訊息，並繼續列印。

[x]-page jam, open tray [x]. [24x]（[x] 夾紙，請打開 [x] 號紙匣組件。[24x]）

- 1 確認印表機顯示幕上所指示的紙匣組件，然後將該紙匣組件拉出。



- 2 穩妥地抓住夾紙的兩邊，然後輕輕將它拉出。

請注意：確認已取出所有的紙張碎片。



- 3 插入紙匣組件。
- 4 從印表機控制面板，觸控 **Done**（完成）來清除訊息，並繼續列印。

[x]-page jam, clear manual feeder. [250]（[x] 夾紙，請清理手動輔助式送紙器。[250]）

- 1 從多用途送紙器，穩妥地抓住夾紙的兩邊，然後輕輕將夾紙拉出。

請注意：確認已取出所有的紙張碎片。



- 2 前後彎曲彈動紙張，讓紙張鬆開，然後將紙張展開成扇狀。請勿折疊或弄皺紙張。在平面上對齊列印材質的邊緣。

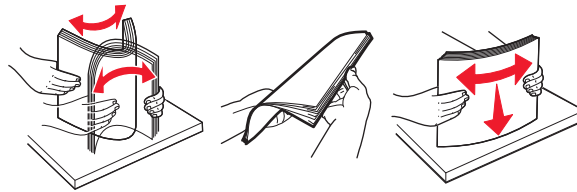

- 3 將紙張重新載入多用途送紙器。

- 4 調整紙張導引夾，直到它輕輕靠放在紙張邊緣。



- 5 從印表機控制面板，觸控 **Done**（完成）來清除訊息，並繼續列印。

[x]-page jam, open automatic feeder top cover. [28y.xx] **（[x] 夾紙，請打開自動送件器頂蓋。[28y.xx]）**

- 1 從「自動送件器」紙匣組件中取出所有原始文件。
請注意：從「自動送件器」紙匣組件取出紙張時，即會清除訊息。
- 2 打開「自動送件器」蓋板。



3 穩妥地抓住夾紙的兩邊，然後輕輕將它拉出。

請注意：確認已取出所有的紙張碎片。

4 關上「自動送件器」蓋板。

5 對齊原始文件的邊緣，將文件載入「自動送件器」，然後調整紙張導引夾。

6 從印表機控制面板，觸控 **Done**（完成）來清除訊息，並繼續列印。

疑難排解

瞭解印表機訊息

Cartridge low [88.xy] (碳粉匣碳粉不足 [88.xy])

您可能需要訂購替換的碳粉匣。如有必要，請在印表機控制面板上，觸控 **Continue** (繼續) 來清除訊息，並繼續列印。

Cartridge nearly low [88.xy] (碳粉匣即將不足 [88.xy])

如有必要，請在印表機控制面板上，觸控 **Continue** (繼續) 來清除訊息，並繼續列印。

Cartridge very low, [x] estimated pages remain [88.xy] (碳粉匣碳粉快用完了，預估還剩餘 [x] 頁 [88.xy])

您可能很快便需要更換碳粉匣。如需其他資訊，請參閱 *用戶手冊* 的「更換耗材」章節。

如有必要，請在印表機控制面板上，觸控 **Continue** (繼續) 來清除訊息，並繼續列印。

Change [paper source] to [custom type name] load [orientation] (將 [紙張來源] 變更爲 [自訂類型名稱] 載入 [方向])

請嘗試下列其中一個或多個項目：

- 將正確的紙張尺寸和類型載入紙匣組件，然後在印表機控制面板的 **Paper** (紙張) 功能表中指定紙張尺寸和類型，然後觸控 **Finished changing paper** (已完成變更紙張)。
- 觸控 **Reset active bin** (重設作用中出紙槽)，以便爲連結的紙匣組件組，重設作用中的紙匣組件。
- 取消列印工作。

Change [paper source] to [custom string] load [orientation] (將 [紙張來源] 變更爲 [自訂字串] 載入 [方向])

請嘗試下列其中一個或多個項目：

- 將正確的紙張尺寸和類型載入紙匣組件，然後在印表機控制面板的 **Paper** (紙張) 功能表中指定紙張尺寸和類型，然後觸控 **Finished changing paper** (已完成變更紙張)。
- 觸控 **Reset active bin** (重設作用中出紙槽)，以便爲連結的紙匣組件組，重設作用中的紙匣組件。
- 取消列印工作。

Change [paper source] to [paper size] load [orientation] (將 [紙張來源] 變更爲 [紙張尺寸] 載入 [方向])

請嘗試下列其中一個或多個項目：

- 將正確的紙張尺寸和類型載入紙匣組件，然後在印表機控制面板的 Paper (紙張) 功能表中指定紙張尺寸和類型，然後觸控 **Finished changing paper** (已完成變更紙張)。
- 觸控 **Reset active bin** (重設作用中出紙槽)，以便爲連結的紙匣組件組，重設作用中的紙匣組件。
- 取消列印工作。

Change [paper source] to [paper type] [paper size] load [orientation] (將 [紙張來源] 變更爲 [紙張類型] [紙張尺寸] 載入 [方向])

請嘗試下列其中一個或多個項目：

- 將正確的紙張尺寸和類型載入紙匣組件，然後在印表機控制面板的 Paper (紙張) 功能表中指定紙張尺寸和類型，然後觸控 **Finished changing paper** (已完成變更紙張)。
- 觸控 **Reset active bin** (重設作用中出紙槽)，以便爲連結的紙匣組件組，重設作用中的紙匣組件。
- 取消列印工作。

Check tray [x] connection (檢查 [x] 號紙匣組件的連接)

請嘗試下列其中一個或多個項目：

- 關閉印表機電源，然後再重新打開印表機電源。

如果第二次出現錯誤，請接著執行下列各項：

- 1 關閉印表機電源。
- 2 從電源插座拔掉電源線。
- 3 移除指示的紙匣組件。
- 4 重新連接紙匣組件。
- 5 將電源線連接到妥善接地的電源插座。
- 6 將印表機重新開機。

如果再度出現錯誤，請接著執行下列各項：

- 1 關閉印表機電源。
 - 2 從電源插座拔掉電源線。
 - 3 移除紙匣組件。
 - 4 聯絡技術支援中心。
- 從印表機控制面板，觸控 **Continue** (繼續) 來清除訊息，並回復工作。

Close door or insert cartridge (關上門板或插入碳粉匣)

找不到碳粉匣，或碳粉匣未正確安裝。請插入碳粉匣，然後關上所有的門蓋和蓋板。

Close flatbed cover and load originals if restarting job [2yy.xx] (若重新啓動工作，請關閉平台蓋板並載入原始文件 [2yy.xx])

請嘗試下列其中一個或多個項目：

- 觸控 **Scan from automatic feeder** (從自動送件器進行掃描)，可讓您在上一個掃描工作成功完成後，立即從自動送件器繼續掃描。
- 觸控 **Scan from flatbed** (從平台掃描)，可讓您在上一個掃描工作成功完成後，立即從掃描器玻璃面板繼續掃描。
- 觸控 **Finish job without further scanning** (完成工作，不再執行進一步的掃描作業)，可結束上一個成功完成的掃描工作。

請注意：執行此選項不會取消掃描工作。印表機會進一步處理所有成功掃描的頁面，以進行複印、傳真或以電子郵件寄送等工作。

- 觸控 **Cancel job** (取消工作) 以清除訊息，並取消掃描工作。

Close front door (關閉前門)

關閉印表機的前門。

Close top access cover (關閉頂存取蓋)

關上印表機頂存取蓋，以清除本訊息。

Complex page, some data may not have printed [39] (複雜頁面，有些資料可能無法印出 [39])

請嘗試下列其中一個或多個項目：

- 從印表機控制面板，觸控 **Continue** (繼續) 來略過訊息，並繼續列印。
- 取消目前的列印工作。
- 安裝額外的印表機記憶體。

Configuration change, some held jobs were not restored [57] (配置變更，有些保留工作並未回復 [57])

印表機中已有下列可能的變更，所以保留工作無效：

- 更新了印表機韌體。
- 已移除用來進行列印工作的紙匣組件。
- 該列印工作是從一個不再連接到 USB 連接埠的快閃儲存碟送出。
- 印表機硬碟中的列印工作，是硬碟安裝於不同印表機型號時所儲存的工作。

從印表機控制面板，觸控 **Continue** (繼續) 以清除訊息。

Defective flash detected [51] (偵測到不良的快閃記憶體 [51])

請嘗試下列其中一個或多個項目：

- 更換不良的快閃記憶卡。
- 從印表機控制面板，觸控 **Continue** (繼續) 來略過訊息，並繼續列印。
- 取消現在的列印工作。

Disk full [62] (磁碟已滿 [62])

請嘗試下列其中一個或多個項目：

- 從印表機控制面板，觸控 **Continue** (繼續) 來清除訊息，並繼續處理。
- 刪除印表機硬碟中儲存的字型、巨集，以及其他資料。
- 安裝容量較大的印表機硬碟。

Disk full, scan job canceled (磁碟已滿，已取消掃描工作)

請嘗試下列其中一個或多個項目：

- 觸控 **Continue** (繼續) 來清除訊息，並繼續掃描。
- 刪除印表機硬碟中儲存的字型、巨集，以及其他資料。
- 請安裝容量較大的硬碟。

Disk must be formatted for use in this device (磁碟必須予以格式化才能在此裝置中使用)

從印表機控制面板，觸控 **Format disk** (格式化磁碟)，以重新格式化印表機硬碟，並清除此訊息。

請注意：格式化作業將刪除印表機硬碟中儲存的所有檔案。

Disk near full. (磁碟幾乎已滿。) Securely clearing disk space. (安全的清理磁碟空間。)

請嘗試下列其中一個或多個項目：

- 觸控 **Continue** (繼續)，來清除訊息並繼續列印。
- 刪除印表機硬碟中儲存的字型、巨集，以及其他資料。
- 請安裝容量較大的硬碟。

Error reading USB drive. (讀取 USB 儲存碟時發生錯誤。) Remove USB. (請移除 USB。)

所插入的 USB 裝置不受支援。請移除該 USB 裝置，然後插入支援的裝置。

Error reading USB hub. (讀取 USB 集線器時發生錯誤。) **Remove hub. (請移除集線器。)**

所插入的 USB 集線器不受支援。請移除該 USB 集線器，然後重新安裝受支援的裝置。

Fax memory full (傳真機記憶體已滿)

從印表機控制面板，觸控 **Continue (繼續)** 以清除訊息。

Fax partition inoperative. (傳真分割區無法運作。) **Contact system administrator. (請聯絡系統管理員。)**

請嘗試下列其中一個或多個項目：

- 從印表機控制面板，觸控 **Continue (繼續)** 以清除訊息。
- 關閉印表機電源，然後再重新打開印表機電源。若再次出現此訊息，請聯絡您的系統支援人員。

Fax server 'To Format' not set up. (未設定傳真伺服器的「接收者格式」。) **Contact system administrator. (請聯絡系統管理員。)**

請嘗試下列其中一個或多個項目：

- 從印表機控制面板，觸控 **Continue (繼續)** 以清除訊息。
- 完成「傳真伺服器」設定。若再次出現此訊息，請聯絡您的系統支援人員。

Fax Station Name not set up. (傳真站台名稱未設定。) **Contact system administrator. (請聯絡系統管理員。)**

請嘗試下列其中一項：

- 從印表機控制面板，觸控 **Continue (繼續)** 以清除訊息。
- 完成 Analog Fax setup (類比傳真設定)。若完成設定後再次出現該訊息，請聯絡您的系統支援人員。

Fax Station Number not set up. (傳真站台號碼未設定。) **Contact system administrator. (請聯絡系統管理員。)**

請嘗試下列其中一個或多個項目：

- 從印表機控制面板，觸控 **Continue (繼續)** 以清除訊息。
- 完成 Analog Fax setup (類比傳真設定)。若完成設定後再次出現該訊息，請聯絡您的系統支援人員。

Imaging unit low [84.xy] (成像組件不足 [84.xy])

您可能需要訂購替換的成像組件。如有必要，請在印表機控制面板上，選取 **Continue (繼續)** 來清除訊息，並繼續列印。

Imaging unit nearly low [84.xy] (成像組件即將不足 [84.xy])

如有必要，請在印表機控制面板上，觸控 **Continue** (繼續) 來清除訊息，並繼續列印。

Imaging unit very low, [x] estimated pages remain [84.xy] (成像組件快用完了，預估還剩餘 [x] 頁 [84.xy])

您可能很快便需要更換成像組件。如需其他資訊，請參閱*用戶手冊* 的「更換耗材」章節。

如有必要，請在印表機控制面板上，觸控 **Continue** (繼續) 來清除訊息，並繼續列印。

Incompatible tray [x] [59] ([x] 號紙匣組件不相容 [59])

請嘗試下列其中一個或多個項目：

- 移除指示的紙匣組件。
- 從印表機控制面板，觸控 **Continue** (繼續) 來清除訊息，並在不使用指示的紙匣組件的情況下繼續列印。

Incorrect paper size, open [paper source] [34] (紙張尺寸不正確，請開啓 [紙張來源] [34])

請嘗試下列其中一個或多個項目：

- 將正確的紙張尺寸和類型載入紙匣組件，然後在印表機控制面板的 **Paper** (紙張) 功能表中指定紙張尺寸和類型。
- 確認已在 **Print Properties** (列印內容) 或 **Print** (列印) 對話方塊設定中指定了正確的紙張尺寸和類型。
- 請檢查是否已正確設定紙張尺寸。例如，如果將 **MP Feeder Size** (多用途送紙器尺寸) 設定為 **Universal** (通用尺寸)，請確認您的紙張夠大，得以完整列印所有的資料。
- 檢查長度和寬度導引夾，確認紙張已適當地載入紙匣組件中。
- 從印表機控制面板，觸控 **Continue** (繼續) 來清除訊息，並利用不同的紙匣組件進行列印。
- 取消列印工作。

Insert Tray [x] (插入 [x] 號紙匣組件)

請嘗試下列其中一個或多個項目：

- 將指定的紙匣組件插入印表機。
- 取消列印工作。
- 選取印表機控制面板上的 **Reset active bin** (重設作用中出紙槽)，以便為連結的出紙槽組，重設作用中出紙槽。

Install duplex (安裝雙面列印裝置)

請嘗試下列其中一個或多個項目：

- 安裝雙面列印裝置：
 - 1 關閉印表機電源。
 - 2 從電源插座拔掉電源線。
 - 3 安裝雙面列印裝置。

- 4 將電源線連接到妥善接地的電源插座。
 - 5 重新啓動印表機。
- 取消目前的工作。
 - 重設作用中出紙槽。

Install Tray [x] (安裝 [x] 號紙匣組件)

請嘗試下列其中一個或多個項目：

- 安裝指定的紙匣組件：
 - 1 關閉印表機電源。
 - 2 從電源插座拔掉電源線。
 - 3 安裝指定的紙匣組件。
 - 4 將電源線連接到妥善接地的電源插座。
 - 5 將印表機重新開機。
- 取消列印工作。
- 重設作用中出紙槽。

Insufficient memory for Flash Memory Defragment operation [37] (記憶體不足，無法進行快閃記憶體重組作業 [37])

請嘗試下列其中一個或多個項目：

- 從印表機控制面板，觸控 **Continue** (繼續) 來停止重組並繼續列印。
- 刪除印表機記憶體中的字型、巨集，以及其他資料。
- 安裝額外的印表機記憶體。

Insufficient memory, some Held Jobs were deleted [37] (記憶體不足，已刪除某些保留工作 [37])

從印表機控制面板，觸控 **Continue** (繼續) 以清除訊息。

Insufficient memory, some held jobs will not be restored [37] (記憶體不足，有些保留工作並不會回復 [37])

請嘗試下列其中一個或多個項目：

- 從印表機控制面板，觸控 **Continue** (繼續) 以清除訊息。
- 刪除其他保留工作，以便釋放額外的印表機記憶體。

Insufficient memory to collate job [37] (記憶體不足，無法逐份列印工作 [37])

請嘗試下列其中一個或多個項目：

- 從印表機控制面板，觸控 **Continue** (繼續)，以列印工作中已儲存的部分，並開始逐份列印工作的其他部分。
- 取消現在的列印工作。

Insufficient memory to support Resource Save feature [35] (記憶體不足，無法支援節省資源功能 [35])

請安裝額外的印表機記憶體，或觸控 **Continue** (繼續)，來停用 Resource Save (節省資源)，清除訊息，並繼續列印。

Load [paper source] with [custom string] [paper orientation] (在 [紙張來源] 中載入 [自訂字串] [紙張列印方向])

請嘗試下列其中一個或多個項目：

- 將正確的紙張尺寸和類型，載入指示的紙匣組件或送紙器。
- 若要使用內附正確紙張尺寸或類型的紙匣組件，請在印表機控制面板上觸控 **Finished loading paper** (已完成載入紙張)。

請注意：若印表機找到內含正確紙張尺寸和類型的送紙匣，便會從該送紙匣送紙。若印表機找不到內含正確紙張類型和尺寸的紙匣組件，便會從預設紙張來源進行列印。

- 取消目前的工作。

Load [paper source] with [custom type name] [paper orientation] (在 [紙張來源] 中載入 [自訂類型名稱] [紙張列印方向])

請嘗試下列其中一個或多個項目：

- 將正確的紙張尺寸和類型，載入紙匣組件或送紙器。
- 若要使用內附正確紙張尺寸或類型的紙匣組件，請在印表機控制面板上觸控 **Finished loading paper** (已完成載入紙張)。

請注意：若印表機偵測到內含正確紙張尺寸和類型的紙匣組件，便會從該紙匣組件送紙。若印表機偵測不到內含正確紙張尺寸和類型的紙匣組件，便會從預設紙張來源進行列印。

- 取消目前的工作。

Load [paper source] with [paper size] [paper orientation] (在 [紙張來源] 中載入 [紙張尺寸] [紙張列印方向])

請嘗試下列其中一個或多個項目：

- 將正確的紙張尺寸，載入指定的紙匣組件或送紙器。
- 若要使用內附正確紙張尺寸的紙匣組件或送紙器，請在印表機控制面板上觸控 **Finished loading paper** (已完成載入紙張)。

請注意：若印表機找到內含正確紙張尺寸的紙匣組件或送紙器，便會從該紙匣組件或送紙器送紙。若印表機找不到內含正確紙張尺寸的紙匣組件或送紙器，便會從預設紙張來源進行列印。

- 取消目前的工作。

Load [paper source] with [paper type] [paper size] [paper orientation] (在 [紙張來源] 中載入 [紙張類型] [紙張尺寸] [紙張列印方向])

請嘗試下列其中一個或多個項目：

- 將正確的紙張尺寸和類型，載入指定的紙匣組件或送紙器。
- 若要使用內附正確紙張尺寸和類型的紙匣組件或送紙器，請在印表機控制面板上觸控 **Finished loading paper** (已完成載入紙張)。

請注意：若印表機找到內含正確紙張尺寸和類型的紙匣組件或送紙器，便會從該紙匣組件或送紙器送紙。若印表機找不到內含正確紙張尺寸和類型的紙匣組件或送紙器，便會從預設紙張來源進行列印。

- 取消目前的工作。

Load Manual Feeder with [custom string] [paper orientation] (在手動輔助式送紙器中載入 [自訂字串] [紙張列印方向])

請嘗試下列其中一個或多個項目：

- 將正確的紙張尺寸和類型，載入送紙器。
- 從印表機控制面板，觸控 **Prompt each page, paper loaded** (每頁提示，已載入紙張) 或 **Do not prompt, paper loaded** (不要提示，已載入紙張) 以清除訊息，並繼續列印。
- 從印表機控制面板，觸控 **Automatically select paper** (自動選取紙張)，以使用載入紙匣組件中的紙張。
- 取消列印工作。

Load Manual Feeder with [custom type name] [paper orientation] (在手動輔助式送紙器中載入 [自訂類型名稱] [紙張列印方向])

請嘗試下列其中一個或多個項目：

- 將正確的紙張尺寸和類型，載入送紙器。
- 從印表機控制面板，觸控 **Prompt each page, paper loaded** (每頁提示，已載入紙張) 或 **Do not prompt, paper loaded** (不要提示，已載入紙張) 以清除訊息，並繼續列印。
- 從印表機控制面板，觸控 **Automatically select paper** (自動選取紙張)，以使用載入紙匣組件中的紙張。
- 取消列印工作。

Load Manual Feeder with [paper size] [paper orientation] (在手動輔助式送紙器中載入 [紙張尺寸] [紙張列印方向])

請嘗試下列其中一個或多個項目：

- 在送紙器中載入正確的紙張尺寸。
- 從印表機控制面板，觸控 **Prompt each page, paper loaded** (每頁提示，已載入紙張) 或 **Do not prompt, paper loaded** (不要提示，已載入紙張) 以清除訊息，並繼續列印。
- 從印表機控制面板，觸控 **Automatically select paper** (自動選取紙張)，以使用載入紙匣組件中的紙張。
- 取消列印工作。

Load Manual Feeder with [paper type] [paper size] [paper orientation] (在手動輔助式送紙器中載入 [紙張類型] [紙張尺寸] [紙張列印方向])

請嘗試下列其中一個或多個項目：

- 將正確的紙張尺寸和類型，載入送紙器。
- 從印表機控制面板，觸控 **Prompt each page, paper loaded** (每頁提示，已載入紙張) 或 **Do not prompt, paper loaded** (不要提示，已載入紙張) 以清除訊息，並繼續列印。
- 從印表機控制面板，觸控 **Automatically select paper** (自動選取紙張)，以使用載入紙匣組件中的紙張。
- 取消列印工作。

Maintenance kit low [80.xy] (保養套件不足 [80.xy])

您可能需要訂購保養套件。如需其他資訊，請聯絡技術支援或您的 Dell 印表機經銷商。如有必要，請觸控 **Continue** (繼續) 來清除訊息，並繼續列印。

Maintenance kit nearly low [80.xy] (保養套件即將不足 [80.xy])

如需其他資訊，請聯絡技術支援或您的 Dell 印表機經銷商。如有必要，請在印表機控制面板上，觸控 **Continue** (繼續) 來清除訊息，並繼續列印。

Maintenance kit very low, [x] estimated pages remain [80.xy] (保養套件快用完了，預估還剩餘 [x] 頁 [80.xy])

您可能很快便需要更換保養套件。如需其他資訊，請聯絡技術支援或您的 Dell 印表機經銷商。如有必要，請觸控 **Continue** (繼續) 來清除訊息，並繼續列印。

Memory full [38] (記憶體已滿 [38])

請嘗試下列其中一個或多個項目：

- 從印表機控制面板，觸控 **Cancel job** (取消工作) 以清除訊息。
- 安裝額外的印表機記憶體。

Memory full, cannot print faxes (記憶體已滿，無法列印傳真)

從印表機控制面板，觸控 **Continue** (繼續) 以清除訊息但不列印。印表機重新啟動後，會嘗試列印保留的傳真。

Memory full, cannot send faxes (記憶體已滿，無法傳送傳真)

- 1 從印表機控制面板，觸控 **Continue** (繼續) 來清除訊息，並取消傳真工作。
- 2 請嘗試下列其中一個或多個項目：
 - 降低傳真解析度，然後重新傳送傳真工作。
 - 減少傳真文件的頁數，然後重新傳送傳真工作。

Network [x] software error [54] (網路 [x] 軟體錯誤 [54])

請嘗試下列其中一個或多個項目：

- 從印表機控制面板，觸控 **Continue** (繼續) 以繼續列印。
- 關閉印表機電源，等待 10 秒左右，然後再打開印表機電源。
- 更新印表機或列印伺服器中的網路韌體。如需其他資訊，請聯絡技術支援中心。

No analog phone line connected to modem, fax is disabled. (未將類比電話線連接至數據機，傳真已停用。)

請將印表機連接至類比電話線。

Non-Dell [supply type], see User's Guide [33.xy] (非 Dell [耗材類型]，請參閱用戶手冊 [33.xy])

請注意：耗材類型可能是碳粉匣或成像組件。

印表機偵測到安裝在印表機中的非 Dell 耗材或零件。

Dell 印表機的設計必須與原廠 Dell 耗材和零件搭配使用，才會有最佳運作效果。使用協力廠商的耗材或零件，可能會影響印表機及其成像元件的效能、可靠性或使用期限。

所有使用期限指示器的設計，都是預期與 Dell 耗材和零件搭配運作，若改用協力廠商耗材或零件，可能會產生無法預期的結果。成像元件的使用次數若超過預計使用期限，可能會損壞您的 Dell 印表機或相關元件。

警告—潛在損害：使用協力廠商耗材或零件會影響保固涵蓋範圍。因使用協力廠商耗材或零件而造成的損壞，可能不在保固涵蓋範圍內。

若要接受上述一切風險，並繼續使用您印表機中的非原廠耗材或零件，請在印表機控制面板上，同時按住  和 # 15 秒，以清除訊息並繼續列印。

若您不想冒上述風險，請從您的印表機中移除協力廠商耗材或零件，改安裝原廠 Dell 耗材或零件。

請注意：如需支援的耗材清單，請參閱 *用戶手冊* 中的「訂購耗材」一節，或請造訪 <http://support.dell.com>。

Not enough free space in flash memory for resources [52] (快閃記憶體中，供資源使用的可用空間不足 [52])

請嘗試下列其中一個或多個項目：

- 從印表機控制面板，觸控 **Continue** (繼續) 來清除訊息，並繼續列印。
- 請刪除儲存在快閃記憶體中的字型、巨集，以及其他資料。
- 安裝較大容量的快閃記憶卡。

請注意：先前未儲存在快閃記憶體中的下載字型與巨集都會被刪除。

Paper changes needed (需要更換紙張)

請嘗試下列其中一個或多個項目：

- 觸控 **Use current supplies** (使用目前的耗材)，來清除訊息並繼續列印。
- 取消現在的列印工作。

Parallel port [x] disabled [56] (平行埠 [x] 已停用 [56])

請嘗試下列其中一個或多個項目：

- 從印表機控制面板，觸控 **Continue** (繼續) 以清除訊息。
- 啟用平行埠。從印表機控制面板，導覽到：
Network/Ports (網路/連接埠) > **Parallel [x]** (平行埠 [x]) > **Parallel Buffer** (平行緩衝區) > **Auto** (自動)

請注意：印表機隨即捨棄透過平行埠所接收的任何資料。

Printer had to restart. (印表機必須重新啓動。) Last job may be incomplete. (最後一個工作可能未完成。)

從印表機控制面板，觸控 **Continue** (繼續) 來清除訊息，並繼續列印。

如需其他資訊，請造訪 <http://support.dell.com>，或聯絡技術支援人員。

Reinstall missing or unresponsive cartridge [31.xy] (重新安裝找不到或沒有回應的碳粉匣 [31.xy])

請嘗試下列其中一個或多個項目：

- 檢查是否找不到碳粉匣。若找不到，請安裝碳粉匣。
如需有關安裝碳粉匣的資訊，請參閱 *用戶手冊* 的「更換耗材」章節。
- 若已安裝碳粉匣，請取出沒有回應的碳粉匣，然後重新安裝。

請注意：若重新安裝耗材後仍出現該訊息，表示碳粉匣有瑕疵。請更換碳粉匣。

Reinstall missing or unresponsive imaging unit [31.xy] (重新安裝找不到或沒有回應的成像組件 [31.xy])

請嘗試下列其中一個或多個項目：

- 檢查是否找不到成像組件。若找不到，請安裝成像組件。
如需有關安裝成像組件的資訊，請參閱*用戶手冊*的「更換耗材」章節。
- 若已安裝成像組件，請取出沒有回應的成像組件，然後重新安裝。
請注意：若重新安裝耗材後仍出現該訊息，表示成像組件有瑕疵。請更換成像組件。

Remove defective disk [61] (移除不良磁碟 [61])

請移除並更換有瑕疵的印表機硬碟。

Remove packaging material, [area name] (移除包裝材料，[區域名稱])

從指定位置移除所有殘餘的包裝材料。

Remove paper from standard output bin (從標準出紙槽移除紙張)

從標準出紙槽移除整疊紙張。

Replace all originals if restarting job. (在重新啓動工作時置換所有原始頁面。)

請嘗試下列其中一個或多個項目：

- 觸控 **Cancel job** (取消工作) 以清除訊息，並取消掃描工作。
- 觸控 **Scan from automatic feeder** (從自動送件器進行掃描)，可讓您在上一個掃描工作成功完成後，立即從自動送件器繼續掃描。
- 觸控 **Scan from flatbed** (從平台掃描)，可讓您在上一個掃描工作成功完成後，立即從掃描器繼續掃描。
- 觸控 **Finish job without further scanning** (完成工作，不再執行進一步的掃描作業)，可結束上一個成功完成的掃描工作。
- 觸控 **Restart job** (重新啓動工作)，可使用先前掃描工作中的相同設定，來重新起始掃描工作。

Replace cartridge, 0 estimated pages remain [88.xy] (請更換碳粉匣，預估還剩餘 0 頁 [88.xy])

請更換碳粉匣，來清除訊息並繼續列印。如需其他資訊，請參閱耗材隨附的說明書，或請參閱*用戶手冊*的「更換耗材」章節。

請注意：如果您沒有替換的碳粉匣，請參閱*用戶手冊*的「訂購耗材」章節，或請造訪本公司網站。

Replace cartridge, printer region mismatch [42.xy] (更換碳粉匣，印表機使用區域不符 [42.xy])

安裝適用的碳粉匣。

Replace imaging unit, 0 estimated pages remain [84.xy] (請更換成像組件，預估還剩餘 0 頁 [84.xy])

請更換成像組件，來清除訊息並繼續列印。如需其他資訊，請參閱耗材隨附的說明書，或請參閱*用戶手冊* 的「更換耗材」章節。

請注意：如果您沒有市售的成像組件，請參閱*用戶手冊* 的「訂購耗材」章節，或請造訪本公司網站。

Replace jammed originals if restarting job. (在重新啓動工作時置換夾住的原始頁面。)

請嘗試下列其中一個或多個項目：

- 觸控 **Cancel job** (取消工作) 以清除訊息，並取消掃描工作。
- 觸控 **Scan from automatic feeder** (從自動送件器進行掃描)，可讓您在上一個掃描工作成功完成後，立即從自動送件器繼續掃描。
- 觸控 **Scan from flatbed** (從平台掃描)，可讓您在上一個掃描工作成功完成後，立即從掃描器繼續掃描。
- 觸控 **Finish job without further scanning** (完成工作，不再執行進一步的掃描作業)，可結束上一個成功完成的掃描工作。
- 觸控 **Restart job** (重新啓動工作)，可使用先前掃描工作中的相同設定，來重新起始掃描工作。

Replace last scanned page and jammed originals if restarting job. (重新啓動工作時置換最後掃描的頁面和夾住的原始頁面。)

請嘗試下列其中一個或多個項目：

- 觸控 **Cancel job** (取消工作) 以清除訊息，並取消掃描工作。
- 觸控 **Scan from automatic feeder** (從自動送件器進行掃描)，可讓您在上一個掃描工作成功完成後，立即從自動送件器繼續掃描。
- 觸控 **Scan from flatbed** (從平台掃描)，可讓您在上一個掃描工作成功完成後，立即從掃描器繼續掃描。
- 觸控 **Finish job without further scanning** (完成工作，不再執行進一步的掃描作業)，可結束上一個成功完成的掃描工作。
- 觸控 **Restart job** (重新啓動工作)，可使用先前掃描工作中的相同設定，來重新起始掃描工作。

Replace maintenance kit, 0 estimated pages remain [80.xy] (請更換保養套件，預估還剩餘 0 頁 [80.xy])

請聯絡技術支援或您的 Dell 印表機經銷商，並告知此訊息內容。印表機需要排定時程進行維護。

Replace missing fuser [80.xx] (更換找不到的加熱熔合組件 [80.xx])

- 1 請安裝找不到的加熱熔合組件。如需其他資訊，請參閱市售替換組件隨附的說明書。
- 2 從印表機控制面板，觸控 **Continue** (繼續) 以清除訊息。

Replace separator pad (更換分頁器襯墊)

請嘗試下列其中一個或多個項目：

- 更換分頁器襯墊。如需其他資訊，請參閱耗材隨附的說明書。
- 從印表機控制面板，觸控 **Ignore** (忽略) 以清除訊息。

Replace unsupported cartridge [32.xy] (更換不支援的碳粉匣 [32.xy])

請移除該碳粉匣，然後再安裝支援的碳粉匣，以清除訊息並繼續列印。如需其他資訊，請參閱耗材隨附的說明書，或請參閱*用戶手冊* 的「更換耗材」章節。

請注意：如果您沒有替換的碳粉匣，請參閱*用戶手冊* 的「訂購耗材」章節，或請造訪本公司網站。

Replace unsupported imaging unit [32.xy] (更換不支援的成像組件 [32.xy])

請移除該成像組件，然後再安裝支援的組件，以清除訊息並繼續列印。如需其他資訊，請參閱耗材隨附的說明書，或請參閱*用戶手冊* 的「更換耗材」章節。

請注意：如果您沒有市售的成像組件，請參閱*用戶手冊* 的「訂購耗材」章節，或請造訪本公司網站。

Replace wiper (更換碳粉刷)

請嘗試下列其中一個或多個項目：

- 更換印表機中的加熱組件碳粉刷。
- 觸控 **Continue** (繼續) 來清除訊息，並繼續列印。

Restore held jobs? (回復保留的工作?)

請嘗試下列其中一個或多個項目：

- 從印表機控制面板，觸控 **Restore** (回復)，以回復印表機硬碟中儲存的所有保留工作。
- 若您不要回復任何列印工作，請從印表機控制面板，觸控 **Do not restore** (不要回復)。

Scan document too long (掃描文件太長)

掃描工作超出了頁數上限。觸控 **Cancel job** (取消工作) 以清除訊息，並取消掃描工作。

Scanner automatic feeder cover open (掃描器的自動送件器蓋板打開)

關上「自動送件器」蓋板。

Scanner disabled by admin [840.01] (管理者已停用掃描器 [840.01])

請在列印時避免使用掃描器，或聯絡系統支援人員。

Scanner disabled. (掃描器已停用。) Contact system administrator if problem persists. [840.02] (如果問題持續存在，請聯絡系統管理員。 [840.02])

請嘗試下列其中一個或多個項目：

- 觸控 **Continue with scanner disabled** (停用掃描器並繼續作業)，回到首頁畫面，然後聯絡系統支援人員。
- 觸控 **Reboot and automatically enable scanner** (重新啟動並自動啟用掃描器)，以取消工作。

請注意：這時會嘗試啟用掃描器。

Scanner jam, remove all originals from the scanner [2yy.xx] (掃描器夾紙，請從掃描器移除所有原始文件 [2yy.xx])

從掃描器移除夾紙。

Scanner jam, remove jammed originals from the scanner [2yy.xx] (掃描器夾紙，請從掃描器移除夾住的原始文件 [2yy.xx])

從掃描器移除夾紙。

Scanner maintenance required soon, use ADF Kit [80] (須儘快執行掃描器維護，請使用自動送件器套件 [80])

請聯絡技術支援或您的 Dell 印表機經銷商，並告知此訊息內容。印表機需要排定時程進行維護。

Serial option [x] error [54] (序列選項 [x] 錯誤 [54])

請嘗試下列其中一個或多個項目：

- 從印表機控制面板，觸控 **Continue** (繼續) 以繼續列印。
- 檢查序列電纜已適當連接，而且是正確的序列埠。
- 確認印表機和電腦上的序列介面參數 (通訊協定、鮑率、同位元檢查及資料位元) 的設定是正確的。
- 關閉印表機電源，然後再重新打開印表機電源。

Serial port [x] disabled [56] (序列埠 [x] 已停用 [56])

請嘗試下列其中一個或多個項目：

- 從印表機控制面板，觸控 **Continue** (繼續) 以清除訊息。
印表機隨即捨棄透過指定序列埠所接收的任何資料。
- 確認未將 **Serial Buffer** (序列緩衝區) 設為 **Disabled** (已停用)。
- 從印表機控制面板，將 **Serial [x]** (序列 [x]) 功能表中的 **Serial Buffer** (序列緩衝區) 設為 **Auto** (自動)。

Some held jobs were not restored (有些保留工作並未回復)

從印表機控制面板，觸控 **Continue** (繼續) 以刪除指示的工作。

請注意：未回復的保留工作將繼續存放在印表機硬碟而且無法供您存取。

Standard network software error [54] (標準網路軟體錯誤 [54])

請嘗試下列其中一個或多個項目：

- 從印表機控制面板，觸控 **Continue** (繼續) 以繼續列印。
- 關閉印表機電源，然後再重新打開印表機電源。
- 更新印表機或列印伺服器中的網路韌體。如需其他資訊，請聯絡技術支援中心。

Standard USB port disabled [56] (標準 USB 連接埠已停用 [56])

請嘗試下列其中一個或多個項目：

- 從印表機控制面板，觸控 **Continue** (繼續) 以清除訊息。
- 啟用 USB 連接埠。從印表機控制面板，導覽到：
Network/Ports (網路/連接埠) > **USB Buffer** (USB 緩衝區) > **Auto** (自動)

請注意：印表機隨即捨棄透過 USB 連接埠所接收的任何資料。

Supply needed to complete job (需要耗材才能完成工作)

請執行下列其中一項：

- 安裝找不到的耗材，以完成工作。
- 取消目前的工作。

Too many disks installed [58] (安裝了太多磁碟 [58])

- 1 關閉印表機電源。
- 2 從電源插座拔掉電源線。
- 3 移除額外的印表機硬碟。
- 4 將電源線連接到妥善接地的電源插座。
- 5 將印表機重新開機。

Too many flash options installed [58] (安裝了太多快閃記憶體選購品 [58])

- 1 關閉印表機電源。
- 2 從電源插座拔掉電源線。
- 3 移除過多的快閃記憶體。

- 4 將電源線連接到妥善接地的電源插座。
- 5 將印表機重新開機。

Too many trays attached [58] (安裝了太多紙匣組件 [58])

- 1 關閉印表機電源。
- 2 從電源插座拔掉電源線。
- 3 移除過多的紙匣組件。
- 4 將電源線連接到妥善接地的電源插座。
- 5 將印表機重新開機。

Tray [x] paper size unsupported ([x] 號紙匣組件的紙張尺寸不受支援)

請更換為支援的紙張尺寸。

Unformatted flash detected [53] (偵測到未格式化的快閃記憶體 [53])

請嘗試下列其中一個或多個項目：

- 從印表機控制面板，觸控 **Continue** (繼續) 來停止重組並繼續列印。
- 格式化快閃記憶體。

請注意：如果錯誤訊息仍未消失，表示快閃記憶體可能是不良品，必須加以更換。

Unsupported camera mode, unplug camera and change mode (不支援的相機模式，請拔除相機接頭並變更模式)

此相機模式不支援 PictBridge。

請拔除相機接頭，變更模式，然後將相機接頭重新插回印表機。

Unsupported disk (不支援的磁碟)

移除不支援的印表機硬碟，然後插入支援的印表機硬碟。

Unsupported option in slot [x] [55] (插槽 [x] 中有不支援的選購品 [55])

- 1 請關閉印表機電源。
- 2 從電源插座拔掉電源線。
- 3 請從印表機控制板移除不支援的選購卡，然後以支援的選購卡取代之。
- 4 將電源線連接到妥善接地的電源插座。
- 5 將印表機重新開機。

USB port [x] disabled [56] (USB 連接埠 [x] 已停用 [56])

從印表機控制面板，觸控 **Continue** (繼續) 以清除訊息。

請注意：

- 印表機隨即捨棄透過 USB 連接埠所接收的任何資料。
- 確認未將 USB Buffer (USB 緩衝區) 功能表設為 Disabled (已停用)。

Weblink server not set up. (未設定 Weblink 伺服器。) Contact system administrator. (請聯絡系統管理員。)

從印表機控制面板，觸控 **Continue** (繼續) 以清除訊息。

請注意：若再次出現此訊息，請聯絡您的系統支援人員。

解決印表機問題

- 第 275 頁的「基本印表機問題」
- 第 277 頁的「硬體和內接式選購品問題」
- 第 280 頁的「送紙問題」

基本印表機問題

印表機未回應

動作	是	否
步驟 1 確認印表機電源已開啓。 是否已開啓印表機電源？	請前往步驟 2。	開啓印表機電源。
步驟 2 檢查印表機處於「睡眠模式」或「休眠模式」。 印表機處於「睡眠模式」或「休眠模式」？	按下「睡眠」按鈕，可從「睡眠模式」或「休眠模式」中喚醒印表機。	請前往步驟 3。
步驟 3 檢查電源線的一端已插入印表機，另一端也已插入妥善接地的電源插座。 電源線是否插入印表機以及適當接地後的電源插座？	請前往步驟 4。	將電源線的一端插入印表機，另一端則插入妥善接地的電源插座。
步驟 4 檢查其他電器設備的插頭已插入電源插座。 其他電器設備能正常運作嗎？	拔除其他電器設備的插頭，然後開啓印表機電源。若印表機無法運作，則請重新連接其他電器設備。	請前往步驟 5。

動作	是	否
<p>步驟 5 檢查用於連接印表機和電腦的電源線，是否已插入正確的連接埠。</p> <p>電纜已插入正確的連接埠嗎？</p>	請前往步驟 6。	<p>請務必遵守下列事項：</p> <ul style="list-style-type: none"> 將電纜上的 USB 符號對應至印表機上的 USB 符號 將乙太網路電纜對應至適當的乙太網路連接埠
<p>步驟 6 確認電源插座並未被切換器或斷電器關閉。</p> <p>電源插座被切換器或斷電器關閉嗎？</p>	開啓切換器電源，或重設斷電器。	請前往步驟 7。
<p>步驟 7 檢查印表機有沒有插入任何突波保護裝置、不斷電系統或延長線。</p> <p>印表機有插入任何突波保護裝置、不斷電系統或延長線嗎？</p>	將印表機電源線直拉連接到妥善接地的電源插座。	請前往步驟 8。
<p>步驟 8 檢查印表機電纜的一端是否插入印表機上的連接埠，且另一端是否插入電腦、列印伺服器、選購品或其他網路裝置。</p> <p>用來連接印表機和電腦、列印伺服器、選購品或其他網路裝置的印表機電纜有沒有接妥？</p>	請前往步驟 9。	將印表機電纜妥善連接到印表機和電腦、列印伺服器、選購品或其他網路裝置。
<p>步驟 9 確認已適當安裝所有的硬體選購品，並移除所有的包裝材料。</p> <p>已適當安裝所有的硬體選購品，並移除所有的包裝材料嗎？</p>	請前往步驟 10。	關閉印表機電源，移除所有的包裝材料，然後重新安裝硬體選購品，最後再開啓印表機電源。
<p>步驟 10 檢查是否已在印表機驅動程式中選取了正確的連接埠設定。</p> <p>連接埠設定正確嗎？</p>	請前往步驟 11。	使用正確的印表機驅動程式設定。
<p>步驟 11 檢查已安裝的印表機驅動程式。</p> <p>已安裝正確的印表機驅動程式嗎？</p>	請前往步驟 12。	安裝正確的印表機驅動程式。
<p>步驟 12 關閉印表機電源，等待 10 秒左右，然後再打開印表機電源。</p> <p>印表機能運作嗎？</p>	問題已解決。	請聯絡 技術支援 。

印表機顯示幕一片空白

動作	是	否
步驟 1 按下印表機控制面板上的 Sleep （睡眠）按鈕。 印表機顯示幕上出現 Ready （備妥）嗎？	問題已解決。	請前往步驟 2。
步驟 2 關閉印表機電源，等待 10 秒左右，然後再打開印表機電源。 印表機顯示幕上出現 Please wait （請稍候）和 Ready （備妥）嗎？	問題已解決。	關閉印表機電源，然後聯絡 技術支援 。

硬體和內接式選購品問題

無法偵測到內接式選購品

動作	是	否
步驟 1 關閉印表機電源，等候約 10 秒鐘，然後再開啓印表機電源。 內接式選購品能正常運作嗎？	問題已解決。	請前往步驟 2。
步驟 2 檢查內接式選購品是否適當安裝在控制板上。 a 利用電源開關關閉印表機電源，然後從電源插座拔掉電源線。 b 確認內接式選購品已安裝在控制板上適當的連結器中。 c 將電源線連接到印表機，然後連接到妥善接地的電源插座，接著打開印表機電源。 內接式選購品已適當安裝在控制板上嗎？	請前往步驟 3。	將內接式選購品連接到控制板。
步驟 3 列印功能表設定頁，然後檢查內接式選購品是否列在「已安裝特性」清單中。 內接式選購品已列在功能表設定頁上嗎？	請前往步驟 4。	重新安裝內接式選購品。
步驟 4 a 檢查是否已選取該內接式選購品。 您可能必須在印表機驅動程式中手動新增該內接式選購品，才能將它用於列印工作。如需其他資訊，請參閱第 52 頁的「更新印表機驅動程式中的可用選項」。 b 重新傳送列印工作。 內接式選購品能正常運作嗎？	問題已解決。	請聯絡 技術支援 。

內接式列印伺服器無法正常運作

動作	是	否
<p>步驟 1 重新安裝內接式列印伺服器。</p> <p>a 移除內接式列印伺服器，然後再安裝。如需其他資訊，請參閱第 35 頁的「安裝內部解決方案連接埠」。</p> <p>b 列印功能表設定頁，然後檢查內接式列印伺服器是否列在「已安裝特性」清單中。</p> <p>內接式列印伺服器已列在「已安裝特性」清單上嗎？</p>	請前往步驟 2。	<p>檢查本印表機是否支援此內接式列印伺服器。</p> <p>請注意：其他印表機的內接式列印伺服器可能不適用於本印表機。</p>
<p>步驟 2 檢查電纜和內接式列印伺服器的連線。 使用正確的電纜，然後檢查它是否妥善連接到內接式列印伺服器。</p> <p>內接式列印伺服器能正常運作嗎？</p>	問題已解決。	請聯絡 技術支援 。

「內部解決方案連接埠」無法正常運作

動作	是	否
<p>步驟 1 確認已安裝「內部解決方案連接埠」(Internal Solutions Port, ISP)。</p> <p>a 安裝 ISP。如需其他資訊，請參閱第 35 頁的「安裝內部解決方案連接埠」。</p> <p>b 列印功能表設定頁，然後檢查 ISP 是否列在「已安裝特性」清單中。</p> <p>ISP 列在「已安裝特性」清單上嗎？</p>	請前往步驟 2。	<p>檢查是否備有受支援的 ISP。</p> <p>請注意：來自其他印表機的 ISP 可能無法在本印表機上運作。</p>
<p>步驟 2 檢查電纜和 ISP 連線。</p> <p>a 使用正確的電纜，然後確認它已妥善連接到 ISP。</p> <p>b 檢查 ISP 解決方案介面電纜是否妥善連接到控制板的連結器。</p> <p>請注意：ISP 解決方案介面電纜和控制板上的連結器都附有彩色編碼。</p> <p>「內部解決方案連接埠」能正常運作嗎？</p>	問題已解決。	請聯絡 技術支援 。

紙匣組件問題

動作	是	否
<p>步驟 1</p> <p>a 拉出紙匣組件，然後執行下列一項或多項：</p> <ul style="list-style-type: none"> • 檢查是否夾紙或送紙錯誤。 • 檢查紙張導引夾上的紙張尺寸指示標誌，是否對齊紙匣組件上的紙張尺寸指示標誌。 • 若要列印在自訂尺寸紙張上，請確認紙張導引夾已靠放在紙張邊緣。 • 確認紙張沒有超出裝紙滿載線的上限。 • 確認要在紙匣組件中水平放妥紙張。 <p>b 檢查是否已適當關閉紙匣組件。</p> <p>紙匣組件能運作嗎？</p>	問題已解決。	請前往步驟 2。
<p>步驟 2</p> <p>a 關閉印表機電源，等待 10 秒左右，然後再打開印表機電源。</p> <p>b 重新傳送列印工作。</p> <p>紙匣組件能運作嗎？</p>	問題已解決。	請前往步驟 3。
<p>步驟 3</p> <p>確認是否已安裝紙匣組件，並可由印表機辨識。</p> <p>列印功能表設定頁，然後檢查紙匣組件是否列在「已安裝特性」清單中。</p> <p>紙匣組件已列在功能表設定頁上嗎？</p>	請前往步驟 4。	重新安裝紙匣組件。如需其他資訊，請參閱紙匣組件隨附的安裝說明文件。
<p>步驟 4</p> <p>檢查印表機驅動程式中是否有此紙匣組件可供使用。</p> <p>請注意：如有必要，請在印表機驅動程式中手動新增此紙匣組件，才能將它用於列印工作。如需其他資訊，請參閱第 52 頁的「更新印表機驅動程式中的可用選項」。</p> <p>印表機驅動程式中已有該紙匣組件可供使用嗎？</p>	問題已解決。	請聯絡 技術支援 。

USB/平行介面卡無法正常運作

動作	是	否
<p>步驟 1</p> <p>確認已安裝 USB 或平行介面卡。</p> <p>a 安裝 USB 或平行介面卡。如需其他資訊，請參閱第 35 頁的「安裝內部解決方案連接埠」。</p> <p>b 列印功能表設定頁，然後檢查 USB 或平行介面卡是否列在「已安裝特性」清單中。</p> <p>USB 或平行介面卡已列在「已安裝特性」清單上嗎？</p>	請前往步驟 2。	<p>檢查您是否有支援的 USB 或平行介面卡。</p> <p>請注意：其他印表機的 USB 或平行介面卡可能不適用於本印表機。</p>

動作	是	否
步驟 2 檢查電纜和 USB 或平行介面卡的連線。 使用正確的電纜，然後確認它已妥善連接到 USB 或平行介面卡。 USB 或平行介面卡能正常運作嗎？	問題已解決。	請聯絡 技術支援 。

送紙問題

紙張經常夾紙

動作	是	否
步驟 1 a 拉出紙匣組件，然後執行下列一項或多項： <ul style="list-style-type: none"> • 確認要在紙匣組件中水平放妥紙張。 • 檢查紙張導引夾上的紙張尺寸指示標誌，是否對齊紙匣組件上的紙張尺寸指示標誌。 • 檢查紙張導引夾是否對齊紙張邊緣。 • 確認紙張沒有超出裝紙滿載線的上限。 • 檢查是否列印在建議使用的紙張尺寸和類型上。 b 適當地插入紙匣組件。 若已啓用夾紙恢復，便會自動重新列印工作。 仍經常發生夾紙嗎？	請前往步驟 2。	問題已解決。
步驟 2 a 請載入新拆封的紙張。 請注意： 紙張因溼度高而吸收了水氣。請讓紙張留存在原來的包裝材料內，等您要用時，才將紙張取出。 b 重新傳送列印工作。 仍經常發生夾紙嗎？	請前往步驟 3。	問題已解決。
步驟 3 a 檢視避免夾紙的提示。如需其他資訊，請參閱第 242 頁的「避免夾紙」。 b 遵循建議的方法，然後重新傳送列印工作。 仍經常發生夾紙嗎？	請聯絡 技術支援 。	問題已解決。

清除夾紙後仍出現夾紙訊息

動作	是	否
檢查整個送紙路徑，確認是否有夾紙。 a 取出所有夾住的紙張。 b 從印表機控制面板，觸控 Continue (繼續) 以清除訊息。 仍出現夾紙訊息嗎？	請聯絡 技術支援 。	問題已解決。

夾住的頁面沒有重新列印

動作	是	否
<p>啓動 Jam Recovery (夾紙恢復)。</p> <p>a 從主畫面，導覽至：</p> <p> > Settings (設定) > General Settings (一般設定) > Print Recovery (列印回復)</p> <p>b 從 Jam Recovery menu (夾紙恢復功能表)，觸控箭頭，以捲至 On (開啓) 或 Auto (自動)。</p> <p>c 觸控 Submit (提出)。</p> <p>發生夾紙後頁面是否重新列印？</p>	問題已解決。	請聯絡 技術支援 。

解決列印問題

列印問題

機密工作和其他保留工作無法列印

請注意：如果印表機需要額外的記憶體來處理其他保留工作，「機密」、「驗證」、「保留」及「重複列印」的列印工作可能會被刪除。

動作	是	否
<p>步驟 1</p> <p>在印表機顯示幕上，開啓保留工作資料夾，然後驗證是否列出您的列印工作。</p> <p>保留工作資料夾中有列出您的列印工作嗎？</p>	請前往步驟 2。	選取其中一個 Print and Hold (列印與保留) 選項，然後重新傳送列印工作。如需其他資訊，請參閱第 90 頁的「 列印機密工作和其他保留工作 」。
<p>步驟 2</p> <p>列印工作可能包含格式錯誤或無效的資料。</p> <ul style="list-style-type: none"> 刪除列印工作，然後重新傳送。 若是 PDF 檔，請建立新的 PDF，然後重新列印。 <p>如果您是從網際網路列印，印表機可能會讀取多個列印工作標題，並視為是重複的內容，之後刪除第一個工作以外的所有工作。</p> <p>Windows 使用者適用</p> <p>a 開啓「列印內容」資料夾。</p> <p>b 從 Print and Hold (列印與保留) 對話方塊，選取「Keep duplicate documents」(保留重複文件)勾選框。</p> <p>c 輸入個人識別碼。</p> <p>Macintosh 使用者適用</p> <p>儲存每個列印工作，為每個工作取不同的名稱，然後將個別的工作傳送給印表機。</p> <p>工作列印了嗎？</p>	問題已解決。	請前往步驟 3。

動作	是	否
步驟 3 刪除某些保留工作，以釋放出額外的印表機記憶體。 工作列印了嗎？	問題已解決。	增加額外的印表機記憶體。

列印時信封黏合

動作	是	否
a 請使用存放在乾燥環境中的信封。 請注意： 列印在含高溼度的信封上，可能會使信封口黏合。 b 重新傳送列印工作。 列印時信封出現黏合嗎？	請聯絡 技術支援 。	問題已解決。

出現有關讀取快閃儲存碟的錯誤訊息

動作	是	否
步驟 1 檢查快閃儲存碟是否已插入前置 USB 連接埠。 請注意： 若將快閃儲存碟插入後置 USB 連接埠，快閃儲存碟將無法運作。 快閃儲存碟已插入前置 USB 連接埠嗎？	請前往步驟 2。	將快閃儲存碟插入前置 USB 連接埠。
步驟 2 檢查印表機控制面板上的指示燈是否為閃爍的綠色。 請注意： 閃爍的綠色燈號表示印表機處於忙碌狀態。 指示燈為閃爍的綠色嗎？	等印表機備妥後，請檢視保留工作清單，然後列印文件。	請前往步驟 3。
步驟 3 a 檢查顯示幕上的錯誤訊息。 b 清除訊息。 仍出現錯誤訊息嗎？	請前往步驟 4。	問題已解決。
步驟 4 檢查快閃儲存碟是否獲得支援。 如需有關已測試及核准的 USB 快閃儲存碟的其他資訊，請參閱第 87 頁的「支援的快閃儲存碟和檔案類型」。 仍出現錯誤訊息嗎？	請前往步驟 5。	問題已解決。
步驟 5 檢查 USB 連接埠是否已被系統支援人員停用。 仍出現錯誤訊息嗎？	請聯絡 技術支援 。	問題已解決。

印出錯誤的字元

動作	是	否
<p>步驟 1 確認印表機不是處於 Hex Trace mode (16 進位追蹤模式) 下。 請注意：若印表機顯示幕上出現 Ready Hex (備妥 16 進位)，請先關閉印表機電源，然後重新開啓，以便停用 Hex Trace mode (16 進位追蹤模式)。</p> <p>印表機處於「16 進位追蹤模式」下嗎？</p>	停用「16 進位追蹤模式」。	請前往步驟 2。
<p>步驟 2 a 從印表機控制面板，選取 Standard Network (標準網路) 或 Network [x] (網路 [x])，然後將 SmartSwitch 設為 On (開啓)。 b 重新傳送列印工作。</p> <p>印出錯誤的字元嗎？</p>	請聯絡 技術支援 。	問題已解決。

工作從錯誤的紙匣組件列印，或列印在錯誤的紙張上

動作	是	否
<p>步驟 1 a 檢查您是否列印在紙匣組件支援的紙張上。 b 重新傳送列印工作。</p> <p>工作已從正確的紙匣組件列印，或已列印在正確的紙張上嗎？</p>	問題已解決。	請前往步驟 2。
<p>步驟 2 a 從印表機控制面板上的 Paper (紙張) 功能表，設定紙張尺寸和類型，以符合載入紙匣組件中的紙張。 b 重新傳送列印工作。</p> <p>工作已從正確的紙匣組件列印，或已列印在正確的紙張上嗎？</p>	問題已解決。	請前往步驟 3。
<p>步驟 3 a 依據您的作業系統，開啓「列印喜好設定」或「列印」對話方塊，然後指定紙張類型。 b 重新傳送列印工作。</p> <p>工作已從正確的紙匣組件列印，或已列印在正確的紙張上嗎？</p>	問題已解決。	請前往步驟 4。
<p>步驟 4 a 檢查紙匣組件是否尚未連結。 b 重新傳送列印工作。</p> <p>工作已從正確的紙匣組件列印，或已列印在正確的紙張上嗎？</p>	問題已解決。	請聯絡 技術支援 。

大型工作無法逐份列印

動作	是	否
步驟 1 a 從印表機控制面板上的 Finishing （輸出處理）功能表，將 Collate （逐份列印）設為 (1,2,3) (1,2,3) 。 b 重新傳送列印工作。 工作已列印並正確完成逐份列印嗎？	問題已解決。	請前往步驟 2。
步驟 2 a 從印表機軟體，將 Collate （逐份列印）設為 (1,2,3) (1,2,3) 。 請注意： 若將軟體中的 Collate （逐份列印）設為 (1,1,1) (2,2,2) ，該項設定會置換 Finishing （輸出處理）功能表中的設定。 b 重新傳送列印工作。 工作已列印並正確完成逐份列印嗎？	問題已解決。	請前往步驟 3。
步驟 3 減少列印工作中字型的數量與大小、影像的數量與複雜度，以及列印的頁數，以便加快列印速度。 工作已列印並正確完成逐份列印嗎？	問題已解決。	請聯絡 技術支援 。

多重語言 PDF 檔無法列印

動作	是	否
步驟 1 a 檢查 PDF 輸出的列印選項是否設為嵌入所有字型。 如需其他資訊，請參閱 Adobe Acrobat 隨附的說明文件。 b 產生新的 PDF 檔，然後重新傳送列印工作。 檔案列印了嗎？	問題已解決。	請前往步驟 2。
步驟 2 a 在 Adobe Acrobat 中打開您要列印的文件。 b 按一下 檔案 > 列印 > 進階 > 以影像方式列印 > 確定 > 確定 。 檔案列印了嗎？	問題已解決。	請聯絡 技術支援 。

列印工作無法列印

動作	是	否
<p>步驟 1</p> <p>a 從您嘗試列印的文件，開啓「列印」對話方塊，然後檢查您是否選取了正確的印表機。</p> <p>請注意：若該印表機不是預設印表機，您必須針對您要列印的每份文件分別選取印表機。</p> <p>b 重新傳送列印工作。</p> <p>工作列印了嗎？</p>	問題已解決。	請前往步驟 2。
<p>步驟 2</p> <p>a 檢查印表機電源線是否已插上且已開啓電源，並檢查印表機顯示幕是否顯示 Ready (備妥)。</p> <p>b 重新傳送列印工作。</p> <p>工作列印了嗎？</p>	問題已解決。	請前往步驟 3。
<p>步驟 3</p> <p>若印表機顯示幕上出現錯誤訊息，請清除該訊息。</p> <p>請注意：清除訊息後，印表機會繼續列印。</p> <p>工作列印了嗎？</p>	問題已解決。	請前往步驟 4。
<p>步驟 4</p> <p>a 檢查連接埠 (USB、序列或乙太網路) 可否運作，並檢查電纜是否妥善連接到電腦和印表機。</p> <p>請注意：如需其他資訊，請參閱印表機隨附的安裝說明文件。</p> <p>b 重新傳送列印工作。</p> <p>工作列印了嗎？</p>	問題已解決。	請前往步驟 5。
<p>步驟 5</p> <p>a 關閉印表機電源，等待 10 秒左右，然後再打開印表機電源。</p> <p>b 重新傳送列印工作。</p> <p>工作列印了嗎？</p>	問題已解決。	請前往步驟 6。
<p>步驟 6</p> <p>a 移除印表機軟體，然後再重新安裝。如需其他資訊，請參閱第 51 頁的「安裝印表機軟體」。</p> <p>請注意：如需其他資訊，請造訪 http://support.dell.com。</p> <p>b 重新傳送列印工作。</p> <p>工作列印了嗎？</p>	問題已解決。	請聯絡 技術支援 。

列印工作所花的時間比預期時間長

動作	是	否
<p>步驟 1 變更印表機的環境設定。</p> <p>a 從印表機控制面板，導覽到： Settings (設定) > General Settings (一般設定)</p> <p>b 選取 Eco-Mode (經濟省電模式) 或 Quiet Mode (靜音模式)，然後選取 Off (關閉)。</p> <p>請注意：停用 Eco-Mode (經濟省電模式) 或 Quiet Mode (靜音模式) 可能會增加能源及 (或) 耗材的耗用量。</p> <p>工作列印了嗎？</p>	問題已解決。	請前往步驟 2。
<p>步驟 2 減少字型的數量和大小、影像的數量和複雜度，以及列印工作的頁數，然後重新傳送工作。</p> <p>工作列印了嗎？</p>	問題已解決。	請前往步驟 3。
<p>步驟 3 a 移除儲存在印表機記憶體中的保留工作。 b 重新傳送列印工作。</p> <p>工作列印了嗎？</p>	問題已解決。	請前往步驟 4。
<p>步驟 4 a 停用 Page Protect (頁面保護) 特性。 從印表機控制面板，導覽到： Settings (設定) > General Settings (一般設定) > Print Recovery (列印回復) > Page Protect (頁面保護) > Off (關閉)</p> <p>b 重新傳送列印工作。</p> <p>工作列印了嗎？</p>	問題已解決。	請前往步驟 5。
<p>步驟 5 a 檢查印表機和列印伺服器的電纜連線是否接妥。如需其他資訊，請參閱印表機隨附的安裝說明文件。 b 重新傳送列印工作。</p> <p>工作列印了嗎？</p>	問題已解決。	請前往步驟 6。
<p>步驟 6 安裝其他印表機記憶體，然後重新傳送列印工作。</p> <p>工作列印了嗎？</p>	問題已解決。	請聯絡 技術支援 。

減速列印

請注意：

- 利用寬度較窄的紙張列印時，印表機會以較慢的速度進行列印，以免加熱融合組件受損。

- 長時間列印或高溫列印時，印表機的列印速度可能會變慢。

動作	是	否
<p>步驟 1</p> <p>a 確認載入紙匣組件中的紙張尺寸與加熱熔合組件類型相符。</p> <p>請注意：要在 Letter 尺寸的紙張上列印時，請使用 110 伏特的加熱熔合組件，要在 A4 尺寸的紙張上列印時，則使用 220 伏特的加熱熔合組件。</p> <p>b 重新傳送列印工作。</p> <p>列印速度加快了嗎？</p>	問題已解決。	請前往步驟 2。
<p>步驟 2</p> <p>a 請更換加熱熔合組件。如需其他資訊，請參閱零件隨附的說明書。</p> <p>b 重新傳送列印工作。</p> <p>列印速度加快了嗎？</p>	問題已解決。	請聯絡 技術支援 。

無法連結紙匣組件

請注意：

- 紙匣組件能偵測紙張長度。
- 但多用途送紙器不會自動偵測紙張尺寸。您必須從 Paper Size/Type（紙張尺寸/類型）功能表設定尺寸。

動作	是	否
<p>步驟 1</p> <p>a 打開紙匣組件，然後檢查紙匣組件是否內含相同尺寸和類型的紙張。</p> <ul style="list-style-type: none"> • 檢查紙張導引夾是否配合每個紙匣組件中載入的紙張尺寸，移至正確的位置。 • 檢查紙張導引夾上的紙張尺寸指示標誌，是否對齊紙匣組件上的紙張尺寸指示標誌。 <p>b 重新傳送列印工作。</p> <p>紙匣組件的連結正確嗎？</p>	問題已解決。	請前往步驟 2。
<p>步驟 2</p> <p>a 從印表機控制面板上的 Paper（紙張）功能表，設定紙張尺寸和類型，以符合所要連結的紙匣組件中載入的紙張。</p> <p>請注意：所要連結的各個紙匣組件，它們的紙張尺寸和類型必須相符。</p> <p>b 重新傳送列印工作。</p> <p>紙匣組件的連結正確嗎？</p>	問題已解決。	請聯絡 技術支援 。

發生非預期的換頁

動作	是	否
<p>增大列印逾時。</p> <p>a 從主畫面，導覽至：</p> <p> > Settings (設定) > General Settings (一般設定) > Timeouts (逾時)</p> <p>b 增大 Print Timeout (列印逾時) 設定，然後觸控 Submit (提出)。</p> <p>c 重新傳送列印工作。</p> <p>檔案列印正確嗎？</p>	問題已解決。	檢查原始檔案，確認有無手動換頁。

列印品質問題

字元有鋸齒狀或邊緣不平滑的情形

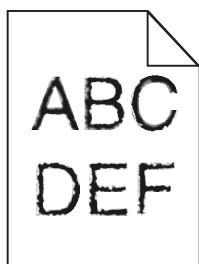

動作	是	否
<p>步驟 1</p> <p>a 列印字型範例清單，確認印表機是否支援您使用的字型。</p> <p>1 從印表機控制面板，導覽到：</p> <p> > Reports (報告) > Print Fonts (列印字型)</p> <p>2 觸控 PCL Fonts (PCL 字型) 或 PostScript Fonts (PostScript 字型)。</p> <p>b 使用印表機支援的字型，或安裝您要使用的字型。如需其他資訊，請洽詢系統支援人員。</p> <p>c 重新傳送列印工作。</p> <p>列印文件中的字元仍出現鋸齒狀或邊緣不平滑嗎？</p>	請前往步驟 2。	問題已解決。
<p>步驟 2</p> <p>a 使用印表機支援的字型，或安裝您要在電腦上使用的字型。如需其他資訊，請洽詢系統支援人員。</p> <p>b 重新傳送列印工作。</p> <p>列印文件中的字元仍出現鋸齒狀或邊緣不平滑嗎？</p>	請聯絡 技術支援 。	問題已解決。

印表機印出空白頁

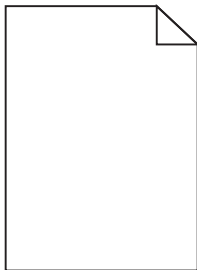

動作	是	否
<p>步驟 1</p> <p>a 檢查成像組件中是否殘留包裝材料。</p> <ol style="list-style-type: none"> 1 先取出碳粉匣，然後取出成像組件。 2 檢查是否確實移除成像組件的包裝材料。 <p>警告—潛在損害：成像組件直接曝露在光線下的時間不宜超過 10 分鐘。曝露在光線下太久，會導致列印品質發生問題。</p> <ol style="list-style-type: none"> 3 先重新安裝成像組件，然後再重新安裝碳粉匣。 <p>b 重新傳送列印工作。</p> <p>印表機仍印出空白頁嗎？</p>	請前往步驟 2。	問題已解決。
<p>步驟 2</p> <p>a 讓成像組件中的碳粉均勻分佈。</p> <ol style="list-style-type: none"> 1 先取出碳粉匣，然後取出成像組件。 2 用力搖晃成像組件。 <p>警告—潛在損害：成像組件直接曝露在光線下的時間不宜超過 10 分鐘。曝露在光線下太久，會導致列印品質發生問題。</p> <ol style="list-style-type: none"> 3 先重新安裝成像組件，然後再重新安裝碳粉匣。 <p>b 重新傳送列印工作。</p> <p>印表機仍印出空白頁嗎？</p>	請前往步驟 3。	問題已解決。
<p>步驟 3</p> <p>更換成像組件，然後重新傳送列印工作。</p> <p>印表機仍印出空白頁嗎？</p>	請聯絡 技術支援 。	問題已解決。

頁面或影像遭到削減

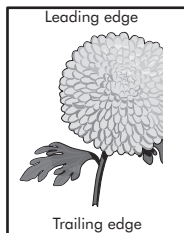
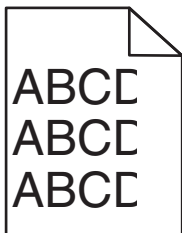

動作	是	否
步驟 1 a 配合載入的紙張，將紙匣組件內的寬度和長度導引夾移到正確的位置。 b 重新傳送列印工作。 頁面或影像遭到削減嗎？	請前往步驟 2。	問題已解決。
步驟 2 從印表機控制面板上的 Paper （紙張）功能表，設定紙張尺寸和類型，以符合載入紙匣組件中的紙張。 紙張尺寸和類型符合載入紙匣組件中的紙張嗎？	請前往步驟 3。	請執行下列其中一個或多個項目： <ul style="list-style-type: none"> 從紙匣組件設定中指定紙張尺寸，以符合載入紙匣組件中的紙張。 變更載入紙匣組件中的紙張，以符合紙匣組件設定中指定的紙張尺寸。
步驟 3 a 依據您的作業系統，從「列印喜好設定」或「列印」對話方塊中指定紙張尺寸。 b 重新傳送列印工作。 頁面或影像遭到削減嗎？	請前往步驟 4。	問題已解決。
步驟 4 a 重新安裝成像組件。 <ol style="list-style-type: none"> 1 移除碳粉匣。 2 移除成像組件。 警告—潛在損害： 成像組件直接曝露在光線下的時間不宜超過 10 分鐘。曝露在光線下太久，會導致列印品質發生問題。 <ol style="list-style-type: none"> 3 先安裝成像組件，然後再安裝碳粉匣。 b 重新傳送列印工作。 頁面或影像遭到削減嗎？	請聯絡 技術支援 。	問題已解決。

列印文件上出現壓縮影像

請注意：使用 220 伏特的加熱熔合組件在 Letter 尺寸的紙張上列印時，會壓縮影像。

動作	是	否
步驟 1 a 確認載入紙匣組件中的紙張尺寸與加熱熔合組件類型相符。 請注意： 要在 Letter 尺寸的紙張上列印時，請使用 110 伏特的加熱熔合組件，要在 A4 尺寸的紙張上列印時，則使用 220 伏特的加熱熔合組件。 b 重新傳送列印工作。 仍出現壓縮影像嗎？	問題已解決。	請前往步驟 2。

動作	是	否
<p>步驟 2</p> <p>a 請更換加熱融合組件。如需其他資訊，請參閱零件隨附的說明書。</p> <p>b 重新傳送列印工作。</p> <p>仍出現壓縮影像嗎？</p>	問題已解決。	請聯絡 技術支援 。

列印文件上出現陰影影像

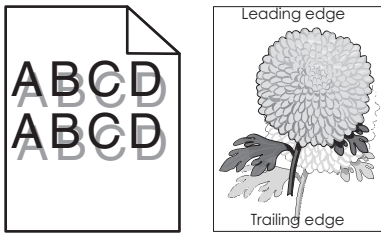

動作	是	否
<p>步驟 1</p> <p>將紙張類型和重量正確的紙張載入紙匣組件。</p> <p>已將紙張類型和重量正確的紙張載入紙匣組件嗎？</p>	請前往 步驟 2 。	將紙張類型和重量正確的紙張載入紙匣組件。
<p>步驟 2</p> <p>從印表機控制面板上的 Paper（紙張）功能表，設定紙張類型和重量，以符合載入紙匣組件中的紙張。</p> <p>已將紙匣組件設為所載入紙張的類型和重量嗎？</p>	請前往 步驟 3 。	變更載入紙匣組件中的紙張，以符合紙匣組件設定中指定的紙張類型和重量。
<p>步驟 3</p> <p>a 依據您的作業系統，從「列印喜好設定」或「列印」對話方塊中指定紙張類型和重量。</p> <p>b 重新傳送列印工作。</p> <p>列印文件上仍出現陰影影像嗎？</p>	請前往 步驟 4 。	問題已解決。
<p>步驟 4</p> <p>更換成像組件，然後重新傳送列印工作。</p> <p>列印文件上仍出現陰影影像嗎？</p>	請聯絡 技術支援 。	問題已解決。

列印文件上出現灰色調背景

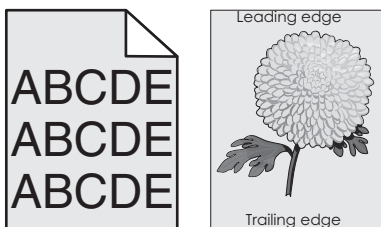

動作	是	否
<p>步驟 1</p> <p>a 從印表機控制面板上的 Quality Menu（品質功能表），減少碳粉明暗度。</p> <p>請注意：出廠預設值是 8。</p> <p>b 重新傳送列印工作。</p> <p>灰色調背景已從列印文件中消失嗎？</p>	問題已解決。	請前往步驟 2。
<p>步驟 2</p> <p>先重新安裝成像組件，然後再重新安裝碳粉匣。</p> <p>a 移除碳粉匣。</p> <p>b 移除成像組件。</p> <p>警告—潛在損害：成像組件直接曝露在光線下的時間不宜超過 10 分鐘。曝露在光線下太久，會導致列印品質發生問題。</p> <p>c 先安裝成像組件，然後再安裝碳粉匣。</p> <p>d 重新傳送列印工作。</p> <p>灰色調背景已從列印文件中消失嗎？</p>	問題已解決。	請前往步驟 3。
<p>步驟 3</p> <p>更換成像組件，然後重新傳送列印工作。</p> <p>灰色調背景已從列印文件中消失嗎？</p>	問題已解決。	請聯絡 技術支援 。

列印輸出的邊界錯誤

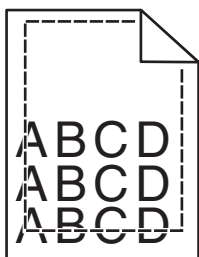

動作	是	否
<p>步驟 1</p> <p>a 配合載入紙張的尺寸，將紙匣組件內的寬度和長度導引夾移到正確的位置。</p> <p>b 重新傳送列印工作。</p> <p>邊界正確嗎？</p>	問題已解決。	請前往步驟 2。

動作	是	否
<p>步驟 2 從印表機控制面板上的 Paper（紙張）功能表，設定紙張尺寸，以符合載入紙匣組件中的紙張。</p> <p>紙張尺寸符合載入紙匣組件中的紙張嗎？</p>	請前往步驟 3。	<p>請執行下列其中一個或多個項目：</p> <ul style="list-style-type: none"> 從紙匣組件設定中指定紙張尺寸，以符合載入紙匣組件中的紙張。 變更載入紙匣組件中的紙張，以符合紙匣組件設定中指定的紙張尺寸。
<p>步驟 3 a 依據您的作業系統，從「列印喜好設定」或「列印」對話方塊中指定紙張尺寸。 b 重新傳送列印工作。</p> <p>邊界正確嗎？</p>	問題已解決。	請聯絡 技術支援 。

紙張扭曲

動作	是	否
<p>步驟 1 配合載入紙張的尺寸，將紙匣組件內的寬度和長度導引夾移到正確的位置。</p> <p>已正確擺放寬度和長度導引夾嗎？</p>	請前往步驟 2。	調整寬度和長度導引夾。
<p>步驟 2 從印表機控制面板上的 Paper（紙張）功能表，設定紙張類型和重量，以符合載入紙匣組件中的紙張。</p> <p>紙張類型和重量符合紙匣組件中的紙張類型和重量嗎？</p>	請前往步驟 3。	從紙匣組件設定中指定紙張類型和重量，以符合載入紙匣組件中的紙張。
<p>步驟 3 a 依據您的作業系統，從「列印喜好設定」或「列印」對話方塊中指定紙張類型和重量。 b 重新傳送列印工作。</p> <p>紙張仍扭曲嗎？</p>	請前往步驟 4。	問題已解決。
<p>步驟 4 a 從紙匣組件中移除紙張，然後將紙張翻轉過來。 b 重新傳送列印工作。</p> <p>紙張仍扭曲嗎？</p>	請前往步驟 5。	問題已解決。

動作	是	否
<p>步驟 5</p> <p>a 請載入新拆封的紙張。</p> <p>請注意：紙張因溼度高而吸收了水氣。請讓紙張留存在原來的包裝材料內，等您要用時，才將紙張取出。</p> <p>b 重新傳送列印工作。</p> <p>紙張仍扭曲嗎？</p>	請聯絡 技術支援 。	問題已解決。

列印不規則頁面



動作	是	否
<p>步驟 1</p> <p>a 配合載入紙匣組件中的紙張尺寸，將紙匣組件內的寬度和長度導引夾移到正確的位置。</p> <p>b 重新傳送列印工作。</p> <p>仍列印不規則頁面嗎？</p>	請前往步驟 2。	問題已解決。
<p>步驟 2</p> <p>從印表機控制面板上的 Paper（紙張）功能表，設定紙張尺寸和類型，以符合載入紙匣組件中的紙張。</p> <p>印表機設定符合載入紙匣組件中的紙張類型和重量嗎？</p>	請前往步驟 3。	從紙匣組件設定中指定紙張尺寸和類型，以符合載入紙匣組件中的紙張。
<p>步驟 3</p> <p>a 依據您的作業系統，從「列印喜好設定」或「列印」對話方塊中指定紙張類型和重量。</p> <p>b 重新傳送列印工作。</p> <p>仍列印不規則頁面嗎？</p>	請前往步驟 4。	問題已解決。
<p>步驟 4</p> <p>檢查載入紙匣組件中的紙張是否有材質或糙面拋光處理。</p> <p>您即將列印在有材質處理或糙面的紙張上嗎？</p>	從印表機控制面板上的 Paper （紙張）功能表，設定紙張材質，以符合載入紙匣組件中的紙張。	請前往步驟 5。

動作	是	否
<p>步驟 5</p> <p>a 請載入新拆封的紙張。</p> <p>請注意：紙張因溼度高而吸收了水氣。請讓紙張留存在原來的包裝材料內，等您要用時，才將紙張取出。</p> <p>b 重新傳送列印工作。</p> <p>仍列印不規則頁面嗎？</p>	請前往步驟 6。	問題已解決。
<p>步驟 6</p> <p>更換成像組件，然後重新傳送列印工作。</p> <p>仍列印不規則頁面嗎？</p>	請聯絡 技術支援 ，或聯絡您的 Dell 印表機經銷商。	問題已解決。

列印文件上出現重複瑕疵

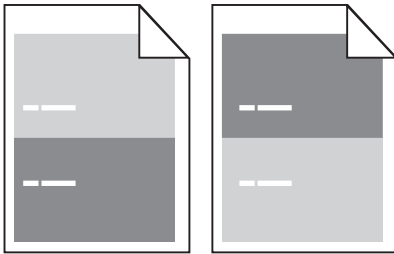

動作	是	否
<p>步驟 1</p> <p>a 若各瑕疵之間的距離等於下列任一項，請更換成像組件：</p> <ul style="list-style-type: none"> • 47.8 公釐 (1.88 英吋) • 96.8 公釐 (3.81 英吋) • 28.5 公釐 (1.12 英吋) <p>b 重新傳送列印工作。</p> <p>列印文件上仍出現重複瑕疵嗎？</p>	請前往步驟 2。	問題已解決。
<p>步驟 2</p> <p>a 若各瑕疵之間的距離等於下列任一項，請更換加熱融合組件：</p> <ul style="list-style-type: none"> • 94.25 公釐 (3.71 英吋) • 95.2 公釐 (3.75 英吋) <p>b 重新傳送列印工作。</p> <p>列印文件上仍出現重複瑕疵嗎？</p>	請聯絡 技術支援 。	問題已解決。

列印色澤太濃

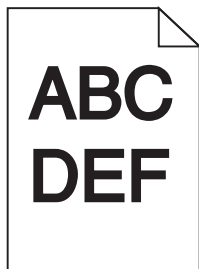

動作	是	否
<p>步驟 1</p> <p>a 從印表機控制面板上的 Quality（品質）功能表，減少碳粉明暗度。 請注意：出廠預設值是 8。</p> <p>b 重新傳送列印工作。</p> <p>列印色澤仍太濃嗎？</p>	請前往步驟 2。	問題已解決。
<p>步驟 2</p> <p>a 從印表機控制面板上的 Paper（紙張）功能表，設定紙張類型、材質及重量，以符合載入紙匣組件中的紙張。</p> <p>b 重新傳送列印工作。</p> <p>已將紙匣組件設為所載入紙張的類型、材質及重量嗎？</p>	請前往步驟 3。	<p>請執行下列其中一個或多個項目：</p> <ul style="list-style-type: none"> 從紙匣組件設定中指定紙張類型、材質及重量，以符合載入紙匣組件中的紙張。 變更載入紙匣組件中的紙張，以符合紙匣組件設定中指定的紙張類型、材質及重量。
<p>步驟 3</p> <p>a 依據您的作業系統，從「列印喜好設定」或從「列印」對話方塊中指定紙張類型、材質及重量。</p> <p>b 重新傳送列印工作。</p> <p>列印色澤仍太濃嗎？</p>	請前往步驟 4。	問題已解決。
<p>步驟 4</p> <p>檢查載入紙匣組件中的紙張是否有材質或糙面拋光處理。</p> <p>您即將列印在有質材處理或糙面的紙張上嗎？</p>	從印表機控制面板，變更 Paper Texture （紙張材質）功能表中的材質設定，以符合您要用來列印的紙張。	請前往步驟 5。
<p>步驟 5</p> <p>a 請載入新拆封的紙張。 請注意：紙張因溼度高而吸收了水氣。請讓紙張留存在原來的包裝材料內，等您要用時，才將紙張取出。</p> <p>b 重新傳送列印工作。</p> <p>列印色澤仍太濃嗎？</p>	請前往步驟 6。	問題已解決。

動作	是	否
<p>步驟 6 更換成像組件，然後重新傳送列印工作。</p> <p>列印色澤仍太濃嗎？</p>	請聯絡 技術支援 。	問題已解決。

列印色澤太淡

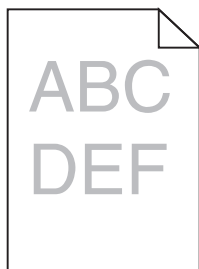

動作	是	否
<p>步驟 1 a 從印表機控制面板上的 Quality（品質）功能表，增加碳粉明暗度。 請注意：出廠預設值是 8。 b 重新傳送列印工作。</p> <p>列印色澤仍太淡嗎？</p>	請前往步驟 2。	問題已解決。
<p>步驟 2 從印表機控制面板上的 Paper（紙張）功能表，設定紙張類型、材質及重量，以符合載入紙匣組件中的紙張。</p> <p>已將紙匣組件設為所載入紙張的類型、材質及重量嗎？</p>	請前往步驟 3。	變更紙張類型、材質及重量，以符合載入紙匣組件中的紙張。
<p>步驟 3 a 依據您的作業系統，從「列印喜好設定」或從「列印」對話方塊中指定紙張類型、材質及重量。 b 重新傳送列印工作。</p> <p>列印色澤仍太淡嗎？</p>	請前往步驟 4。	問題已解決。
<p>步驟 4 確認紙張沒有經過材質或糙面拋光處理。</p> <p>您即將列印在有質材處理或糙面的紙張上嗎？</p>	從印表機控制面板，變更 Paper Texture （紙張材質）功能表中的材質設定，以符合您要用來列印的紙張。	前往步驟 5。
<p>步驟 5 a 請載入新拆封的紙張。 請注意：紙張因溼度高而吸收了水氣。請讓紙張留存在原來的包裝材料內，等您要用時，才將紙張取出。 b 重新傳送列印工作。</p> <p>列印色澤仍太淡嗎？</p>	請前往步驟 6。	問題已解決。

動作	是	否
<p>步驟 6</p> <p>a 讓成像組件中的碳粉均勻分佈。</p> <ol style="list-style-type: none"> 1 先取出碳粉匣，然後取出成像組件。 2 用力搖晃成像組件。 <p>警告—潛在損害：成像組件直接暴露在光線下的時間不宜超過 10 分鐘。曝露在光線下太久，會導致列印品質發生問題。</p> <ol style="list-style-type: none"> 3 先安裝成像組件，然後再安裝碳粉匣。 <p>b 重新傳送列印工作。</p> <p>列印色澤仍太淡嗎？</p>	請前往 步驟 7 。	問題已解決。
<p>步驟 7</p> <p>更換成像組件，然後重新傳送列印工作。</p> <p>列印色澤仍太淡嗎？</p>	請聯絡 技術支援 。	問題已解決。

列印歪斜

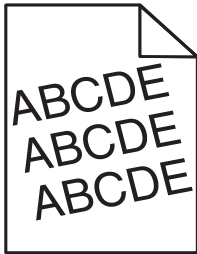

動作	是	否
<p>步驟 1</p> <p>a 配合載入紙張的尺寸，將紙匣組件內的寬度和長度導引夾移到正確的位置。</p> <p>b 重新傳送列印工作。</p> <p>列印仍歪斜嗎？</p>	請前往 步驟 2 。	問題已解決。
<p>步驟 2</p> <p>a 檢查您是否列印在紙匣組件支援的紙張上。</p> <p>b 重新傳送列印工作。</p> <p>列印仍歪斜嗎？</p>	請聯絡 技術支援 。	問題已解決。

印表機印出純黑色頁面



動作	是	否
<p>步驟 1</p> <p>a 重新安裝成像組件。</p> <p> 1 先取出碳粉匣，然後取出成像組件。</p> <p> 警告—潛在損害：成像組件直接暴露在光線下的時間不宜超過 10 分鐘。曝露在光線下太久，會導致列印品質發生問題。</p> <p> 2 先安裝成像組件，然後再安裝碳粉匣。</p> <p>b 重新傳送列印工作。</p> <p>印表機印出純黑色頁面嗎？</p>	請前往 步驟 2 。	問題已解決。
<p>步驟 2</p> <p>更換成像組件，然後重新傳送列印工作。</p> <p>印表機印出純黑色頁面嗎？</p>	請聯絡 技術支援 。	問題已解決。

專用透明投影膠片列印品質不佳

動作	是	否
<p>步驟 1</p> <p>從印表機控制面板上的 Paper（紙張）功能表，設定紙張類型，以符合載入紙匣組件中的紙張。</p> <p>已將紙匣組件的紙張類型設為 Transparency（專用透明投影膠片）嗎？</p>	請前往 步驟 2 。	將紙張類型設為 Transparency （專用透明投影膠片）。
<p>步驟 2</p> <p>a 檢查您是否採用建議使用的專用透明投影膠片類型。</p> <p>b 重新傳送列印工作。</p> <p>列印品質仍不佳嗎？</p>	請聯絡 技術支援 。	問題已解決。

列印文件上出現帶斑紋的水平線條

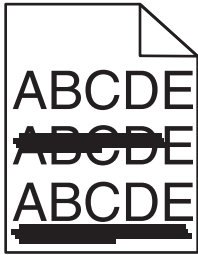

動作	是	否
<p>步驟 1</p> <p>a 依據您的作業系統，從「列印喜好設定」或「列印」對話方塊中指定紙匣組件或送紙器。</p> <p>b 重新傳送列印工作。</p> <p>列印文件上出現帶斑紋的水平線條嗎？</p>	請前往步驟 2。	問題已解決。
<p>步驟 2</p> <p>從印表機控制面板上的 Paper（紙張）功能表，設定紙張類型和重量，以符合載入紙匣組件中的紙張。</p> <p>紙張類型和重量符合紙匣組件中的紙張類型和重量嗎？</p>	請前往步驟 3。	變更紙張類型和重量，以符合載入紙匣組件中的紙張。
<p>步驟 3</p> <p>a 請載入新拆封的紙張。</p> <p>請注意：紙張因溼度高而吸收了水氣。請讓紙張留存在原來的包裝材料內，等您要用時，才將紙張取出。</p> <p>b 重新傳送列印工作。</p> <p>列印文件上出現帶斑紋的水平線條嗎？</p>	請前往步驟 4。	問題已解決。
<p>步驟 4</p> <p>a 重新安裝成像組件。</p> <p>1 先取出碳粉匣，然後取出成像組件。</p> <p>警告—潛在損害：成像組件直接暴露在光線下的時間不宜超過 10 分鐘。暴露在光線下太久，會導致列印品質發生問題。</p> <p>2 先安裝成像組件，然後再安裝碳粉匣。</p> <p>b 重新傳送列印工作。</p> <p>列印文件上出現帶斑紋的水平線條嗎？</p>	請前往步驟 5。	問題已解決。
<p>步驟 5</p> <p>更換成像組件，然後重新傳送列印工作。</p> <p>列印文件上出現帶斑紋的水平線條嗎？</p>	請聯絡 技術支援 。	問題已解決。

列印文件上出現帶斑紋的垂直線條

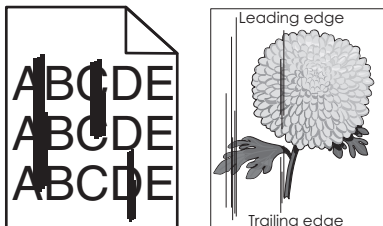

動作	是	否
<p>步驟 1</p> <p>a 依據您的作業系統，從「列印喜好設定」或從「列印」對話方塊中指定紙張類型、材質及重量。</p> <p>b 重新傳送列印工作。</p> <p>列印文件上出現帶斑紋的垂直線條嗎？</p>	請前往步驟 2。	問題已解決。
<p>步驟 2</p> <p>從印表機控制面板上的 Paper（紙張）功能表，設定紙張材質、類型及重量，以符合載入紙匣組件中的紙張。</p> <p>紙張材質、類型及重量符合載入紙匣組件中的紙張嗎？</p>	請前往步驟 3。	<p>請執行下列其中一個或多個項目：</p> <ul style="list-style-type: none"> 從紙匣組件設定中指定紙張材質、類型及重量，以符合載入紙匣組件中的紙張。 變更載入紙匣組件中的紙張，以符合紙匣組件設定中指定的紙張材質、類型及重量。
<p>步驟 3</p> <p>a 請載入新拆封的紙張。</p> <p>請注意：紙張因溼度高而吸收了水氣。請讓紙張留存在原來的包裝材料內，等您要用時，才將紙張取出。</p> <p>b 重新傳送列印工作。</p> <p>列印文件上出現帶斑紋的垂直線條嗎？</p>	請前往步驟 4。	問題已解決。
<p>步驟 4</p> <p>a 重新安裝成像組件。</p> <p>1 先取出碳粉匣，然後取出成像組件。</p> <p>警告—潛在損害：成像組件直接暴露在光線下的時間不宜超過 10 分鐘。暴露在光線下太久，會導致列印品質發生問題。</p> <p>2 先安裝成像組件，然後再安裝碳粉匣。</p> <p>b 重新傳送列印工作。</p> <p>列印文件上出現帶斑紋的垂直線條嗎？</p>	請前往步驟 5。	問題已解決。
<p>步驟 5</p> <p>更換成像組件，然後重新傳送列印工作。</p> <p>列印文件上出現帶斑紋的垂直線條嗎？</p>	請聯絡 技術支援 ，或聯絡您的 Dell 印表機經銷商。	問題已解決。

列印文件上出現水平空隙

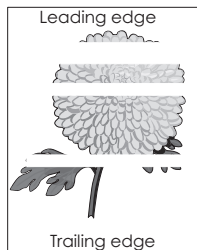

動作	是	否
<p>步驟 1</p> <p>a 確認您的軟體程式使用正確的填入圖樣。</p> <p>b 重新傳送列印工作。</p> <p>列印文件上出現水平空隙嗎？</p>	請前往 步驟 2 。	問題已解決。
<p>步驟 2</p> <p>a 將建議使用的紙張類型，載入指定的紙匣組件或送紙器。</p> <p>b 重新傳送列印工作。</p> <p>列印文件上出現水平空隙嗎？</p>	請前往 步驟 3 。	問題已解決。
<p>步驟 3</p> <p>a 讓成像組件中的碳粉均勻分佈。</p> <ol style="list-style-type: none"> 1 先取出碳粉匣，然後取出成像組件。 2 用力搖晃成像組件。 <p>警告—潛在損害：成像組件直接暴露在光線下的時間不宜超過 10 分鐘。暴露在光線下太久，會導致列印品質發生問題。</p> <ol style="list-style-type: none"> 3 先重新安裝成像組件，然後再重新安裝碳粉匣。 <p>b 重新傳送列印工作。</p> <p>列印文件上出現水平空隙嗎？</p>	請前往 步驟 4 。	問題已解決。
<p>步驟 4</p> <p>更換成像組件，然後重新傳送列印工作。</p> <p>列印文件上出現水平空隙嗎？</p>	請聯絡 技術支援 。	問題已解決。

列印文件上出現垂直空隙

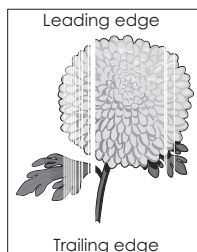

動作	是	否
<p>步驟 1</p> <p>a 確認您的軟體程式使用正確的填入圖樣。</p> <p>b 重新傳送列印工作。</p> <p>列印文件上出現垂直空隙嗎？</p>	請前往 步驟 2 。	問題已解決。
<p>步驟 2</p> <p>a 從印表機控制面板上的 Paper（紙張）功能表，設定紙張類型和重量，以符合載入紙匣組件中的紙張。</p> <p>b 重新傳送列印工作。</p> <p>列印文件上出現垂直空隙嗎？</p>	請前往 步驟 3 。	問題已解決。
<p>步驟 3</p> <p>檢查您是否採用建議使用的紙張類型。</p> <p>a 將建議使用的紙張類型，載入指定的紙匣組件或送紙器。</p> <p>b 重新傳送列印工作。</p> <p>列印文件上出現垂直空隙嗎？</p>	請前往 步驟 4 。	問題已解決。
<p>步驟 4</p> <p>a 讓成像組件中的碳粉均勻分佈。</p> <ol style="list-style-type: none"> 1 先取出碳粉匣，然後取出成像組件。 2 用力搖晃成像組件。 <p>警告—潛在損害： 成像組件直接暴露在光線下的時間不宜超過 10 分鐘。暴露在光線下太久，會導致列印品質發生問題。</p> <ol style="list-style-type: none"> 3 先重新安裝成像組件，然後再重新安裝碳粉匣。 <p>b 重新傳送列印工作。</p> <p>列印文件上出現垂直空隙嗎？</p>	請前往 步驟 5 。	問題已解決。
<p>步驟 5</p> <p>更換成像組件，然後重新傳送列印工作。</p> <p>列印文件上出現垂直空隙嗎？</p>	請聯絡 技術支援 。	問題已解決。

列印文件上出現碳粉斑點

動作	是	否
<p>更換成像組件，然後重新傳送列印工作。</p> <p>列印文件上出現碳粉斑點嗎？</p>	請聯絡 技術支援 。	問題已解決。

列印文件上出現碳粉霧化或背景陰影

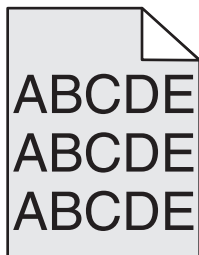

動作	是	否
<p>步驟 1 重新安裝成像組件。</p> <p>a 移除成像組件，然後再安裝。</p> <p>b 重新傳送列印工作。</p> <p>列印文件上出現霧化或陰影嗎？</p>	請前往步驟 2。	問題已解決。
<p>步驟 2 更換成像組件，然後重新傳送列印工作。</p> <p>列印文件上出現霧化或陰影嗎？</p>	請聯絡 技術支援 ，或聯絡您的 Dell 印表機經銷商。	問題已解決。

碳粉脫落

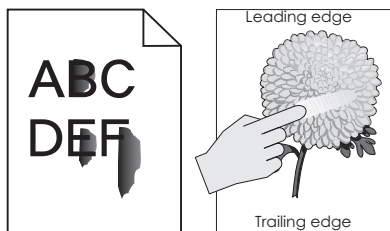

動作	是	否
<p>步驟 1 從印表機控制面板上的 Paper（紙張）功能表，檢查紙張類型和紙張重量。</p> <p>紙張類型和材質符合載入紙匣組件中的紙張嗎？</p>	請前往步驟 2。	從紙匣組件設定中指定紙張類型和重量，以符合載入紙匣組件中的紙張。
<p>步驟 2 檢查您是否列印在經過材質或糙面拋光處理的紙張上。</p> <p>您即將列印在有質材處理或糙面的紙張上嗎？</p>	從印表機控制面板上的 Paper （紙張）功能表，設定紙張材質。	請聯絡 技術支援 ，或聯絡您的 Dell 印表機經銷商。

列印密度不均勻

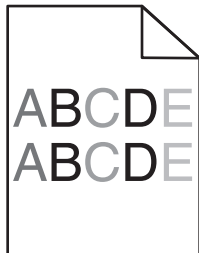

動作	是	否
更換成像組件，然後重新傳送列印工作。 列印密度不均勻嗎？	請聯絡 技術支援 。	問題已解決。

解決複印問題

- 第 305 頁的「影印機未回應」
- 第 306 頁的「掃描器無法關閉」
- 第 306 頁的「複印品質不佳」
- 第 307 頁的「局部的文件或相片複印」

影印機未回應

動作	是	否
步驟 1 檢查顯示幕上是否出現錯誤或狀態訊息。 是否出現錯誤或狀態訊息？	清除錯誤或狀態訊息。	請前往步驟 2。
步驟 2 檢查電源線是否插入印表機以及適當接地後的電源插座。 電源線是否插入印表機以及適當接地後的電源插座？	請前往步驟 3。	將電源線連接到印表機和適當接地後的電源插座。
步驟 3 關閉印表機電源，大約等待 10 秒鐘，然後重新開啓電源。 是否出現 Performing Self Test (正在執行自我測試) 和 Ready (備妥) ？	問題已解決。	請聯絡 技術支援 。

掃描器無法關閉

動作	是	否
檢查掃描器組件與印表機之間是否有障礙物。 a 抬起掃描器組件。 b 移除使掃描器組件敞開的任何障礙物。 c 放下掃描器組件。 掃描器組件是否適當關上？	問題已解決。	請聯絡 技術支援 。

複印品質不佳

動作	是	否
步驟 1 檢查顯示幕上是否出現錯誤或狀態訊息。 是否出現錯誤或狀態訊息？	清除錯誤或狀態訊息。	請前往步驟 2。
步驟 2 檢查原始文件的品質。 原始文件的品質是否令人滿意？	請前往步驟 3。	增大掃描解析度設定，便可獲得較高品質的輸出。
步驟 3 若列印輸出上出現深色標記，請將一條乾淨、不含棉絮的擦拭用布用水弄溼，把掃描器玻璃面板和自動送件器玻璃面板擦乾淨。 掃描器玻璃面板是否乾淨？	請前往步驟 4。	請參閱第 227 頁的「清潔掃描器玻璃面板」。
步驟 4 傳送列印工作，然後檢查列印品質問題。 a 從 General Settings （一般設定）功能表，調整 Eco-Mode （經濟省電模式）設定。 b 從 Copy menu （複印功能表），調整 Darkness （明暗度）設定。 c 若列印輸出依舊模糊，請更換碳粉匣。 列印品質是否令人滿意？	請前往步驟 5。	請參閱第 288 頁的「列印品質問題」。
步驟 5 檢查文件或相片的擺放位置。 請確認文件或相片面朝下放在掃描器玻璃面板上，並放置在左上角。 文件或相片是否正確載入？	請前往步驟 6。	將文件或相片面朝下放在掃描器玻璃面板的左上角。
步驟 6 檢查複印設定。 從 Copy （複印）畫面，檢查掃描文件的 Content Type （內容類型）和 Content Source （內容來源）設定是否正確。 掃描文件的 Content Type （內容類型）和 Content Source （內容來源）設定是否正確？	請前往步驟 7。	變更 Content Type （內容類型）和 Content Source （內容來源）設定，使其符合掃描的文件。

動作	是	否
<p>步驟 7 檢查列印輸出上的圖樣。</p> <p>a 從 Copy (複印) 畫面，導覽至： Advanced Options (進階選項) >Advanced Imaging (增強影像) >Sharpness (清晰度) > 選取較低的設定 請注意：確認未選取列印倍率。</p> <p>b 重新傳送複印工作。</p> <p>列印輸出上是否出現圖樣？</p>	請前往步驟 8。	問題已解決。
<p>步驟 8 檢查列印輸出上遺失或糊掉的文字。</p> <p>a 從 Copy (複印) 畫面，導覽至： Advanced Options (進階選項) >Advanced Imaging (增強影像)</p> <p>b 調整設定：</p> <ul style="list-style-type: none"> • Sharpness (清晰度) — 增大目前的設定。 • Contrast (對比) — 增大目前的設定。 <p>c 重新傳送複印工作。</p> <p>列印輸出是否有遺失或糊掉的文字？</p>	請前往步驟 9。	問題已解決。
<p>步驟 9 檢查褪色或感光過度的輸出。</p> <p>a 從 Copy (複印) 畫面，導覽至： Advanced Options (進階選項) >Advanced Imaging (增強影像)</p> <p>b 調整下列項目的設定：</p> <ul style="list-style-type: none"> • Background Removal (背景移除) — 減小目前的設定。 • Shadow Detail (陰影細部) — 減小目前的設定。 <p>c 重新傳送複印工作。</p> <p>頁面是否顯示褪色或感光過度的列印輸出？</p>	請聯絡 技術支援 。	問題已解決。

局部的文件或相片複印

動作	是	否
<p>步驟 1 檢查文件或相片的擺放位置。 請確認文件或相片面朝下放在掃描器玻璃面板上，並放置在左上角。</p> <p>文件或相片是否正確載入？</p>	請前往步驟 2。	將文件或相片面朝下放在掃描器玻璃面板的左上角。

動作	是	否
<p>步驟 2</p> <p>檢查紙張尺寸設定是否符合載入紙匣組件中的紙張尺寸。</p> <p>從印表機控制面板上的 Paper menu（紙張功能表），檢查 Paper Size（紙張尺寸）設定。</p> <p>紙張尺寸設定是否符合載入紙匣組件中的紙張尺寸？</p>	請前往 步驟 3 。	變更紙張尺寸設定，使其符合載入紙匣組件中的紙張，或將符合紙張尺寸設定的紙張載入紙匣組件。
<p>步驟 3</p> <p>a 指定紙張尺寸。依據您的作業系統，在「列印喜好設定」或「列印」對話方塊中指定紙張尺寸。</p> <p>b 重新傳送列印工作。</p> <p>複印文件是否適當列印？</p>	問題已解決。	請聯絡 技術支援 。



解決傳真問題

- 第 308 頁的「尚未設定傳真及電子郵件功能」
- 第 309 頁的「未啓用來電顯示」
- 第 309 頁的「無法傳送或接收傳真」
- 第 311 頁的「可以傳送但無法接收傳真」
- 第 312 頁的「可以接收但無法傳送傳真」
- 第 312 頁的「接收到的傳真列印品質不佳」

尚未設定傳真及電子郵件功能

請注意：

- 進行疑難排解之前，請先檢查是否已連接傳真電纜。
- 指示燈會一直閃爍紅燈，直到您設定好傳真與電子郵件。

動作	是	否
<p>a 從主畫面，導覽至：</p> <p> > Settings（設定） > General Settings（一般設定） > Run initial setup（執行起始設定） > Yes（是） > Submit（提出）</p> <p>b 關閉印表機電源，然後再重新打開印表機電源。</p> <p>這時，印表機顯示幕上會出現「Select your language」（請選取您的語言）。</p> <p>c 選取語言，然後觸控 。</p> <p>d 選取國家或地區，然後觸控 Next（下一步）。</p> <p>e 選取時區，然後觸控 Next（下一步）。</p> <p>f 選取 Fax（傳真）和 E-mail（電子郵件），然後觸控 Next（下一步）。</p> <p>是否已設定傳真及電子郵件功能？</p>	問題已解決。	請聯絡 技術支援 。

未啓用來電顯示

動作	是	否
<p>請聯絡電話公司，檢查您的電話線是否已訂購「來電顯示」服務。</p> <p>請注意：</p> <ul style="list-style-type: none"> 如果您的區域支援多重來電顯示樣式，您可能需要變更預設值。此處有兩種可用的設定：FSK（樣式 1）和 DTMF（樣式 2）。 您能否在 Fax（傳真）功能表中存取這些設定，視您的國家或地區是否支援多重來電顯示樣式而定。 請聯絡電話公司，決定所要使用的樣式或切換設定。 <p>是否出現「來電顯示」？</p>	問題已解決。	請聯絡 技術支援 。

無法傳送或接收傳真

動作	是	否
<p>步驟 1</p> <p>檢查顯示幕上是否出現錯誤或狀態訊息。</p> <p>顯示幕上是否有錯誤或狀態訊息？</p>	清除錯誤或狀態訊息。	請前往步驟 2。
<p>步驟 2</p> <p>檢查電源線是否插入印表機以及適當接地後的電源插座。</p> <p>電源線是否插入印表機以及適當接地後的電源插座？</p>	請前往步驟 3。	將電源線連接到印表機和適當接地後的電源插座。
<p>步驟 3</p> <p>檢查電源。</p> <p>檢查印表機電源線是否已插上且已開啓電源，並檢查顯示幕是否顯示 Ready（備妥）。</p> <p>是否已開啓印表機電源，且顯示幕已顯示 Ready（備妥）？</p>	請前往步驟 4。	開啓印表機電源，然後等待顯示幕上顯示 Ready （備妥）。
<p>步驟 4</p> <p>檢查印表機的連線。</p> <p>檢查下列設備的電纜連線是否已經接妥（如果適用）：</p> <ul style="list-style-type: none"> 電話 話筒 答錄機 <p>電纜連線是否已經接妥？</p>	請前往步驟 5。	請將電纜接妥。

動作	是	否
<p>步驟 5</p> <p>a 檢查壁式電話插座。</p> <ol style="list-style-type: none"> 1 將電話線插入牆上的插座。 2 注意聽撥號音。 3 如果未聽見撥號音，請改用不同的電話線插入壁式電話插座。 4 如果仍未聽見撥號音，請將電話線插入不同的壁式電話插座。 5 如果聽見撥號音，請將印表機插入該壁式電話插座。 <p>b 嘗試傳送或接收傳真。</p> <p>是否可以傳送或接收傳真？</p>	<p>問題已解決。</p>	<p>請前往步驟 6。</p>
<p>步驟 6</p> <p>檢查印表機是否連接到類比電話服務或正確的數位接頭。</p> <p>傳真數據機是一種類比裝置。某些裝置可連接到印表機，以便使用數位電話服務。</p> <ul style="list-style-type: none"> • 如果您是使用 ISDN 電話服務，請將印表機連接到 ISDN 終端配接器的類比電話連接埠（R 介面連接埠）。如需詳細資訊和要求 R 介面，請聯絡 ISDN 供應商。 • 如果您是使用 DSL，請連接到支援數位用途的 DSL 過濾程式和路由器。如需詳細資訊，請連絡 DSL 供應商。 • 如果您是使用 PBX 電話服務，請確定您連接到 PBX 的類比連線。如果沒有任何可用的裝置，請考慮安裝傳真機的類比電話線。 <p>印表機是否連接到類比電話服務或正確的數位接頭？</p>	<p>請前往步驟 7。</p>	<p>將印表機連接到類比電話服務或正確的數位接頭。</p>
<p>步驟 7</p> <p>檢查撥號音。</p> <p>是否聽到撥號音？</p>	<p>請前往步驟 8。</p>	<ul style="list-style-type: none"> • 嘗試撥打傳真號碼，確認該號碼能正常運作。 • 如果某裝置正在使用電話線路，請等另一個裝置完成作業後再傳送傳真。 • 如果您是使用「免持聽筒撥號」功能，請調高音量，確認是否能聽到撥號音。
<p>步驟 8</p> <p>暫時中斷印表機與電話線之間的其他設備連線（例如：答錄機、備有數據機的電腦，或電話線分線器），然後嘗試傳送或接收傳真。</p> <p>是否可以傳送或接收傳真？</p>	<p>問題已解決。</p>	<p>請前往步驟 9。</p>
<p>步驟 9</p> <p>a 暫時停用插撥。聯絡電話公司詢問暫時停用插撥的鍵台數列。</p> <p>b 嘗試傳送或接收傳真。</p> <p>是否可以傳送或接收傳真？</p>	<p>問題已解決。</p>	<p>請前往步驟 10。</p>

動作	是	否
步驟 10 a 暫時停用語音信箱服務。如需其他資訊，請聯絡您的電話公司。 請注意： 如果您要同時使用語音信箱和印表機，請考慮新增第二條電話線，供印表機使用。 b 嘗試傳送或接收傳真。 是否可以傳送或接收傳真？	問題已解決。	請前往步驟 11。
步驟 11 一次掃描一頁原始文件。 a 撥打傳真號碼。 b 一次掃描一頁文件。 是否可以傳送或接收傳真？	問題已解決。	請聯絡 技術支援 。

可以傳送但無法接收傳真

動作	是	否
步驟 1 檢查紙匣組件或送紙器。 若紙張用完，請將紙張載入紙匣組件或送紙器。 是否可以接收傳真？	問題已解決。	請前往步驟 2。
步驟 2 檢查響鈴計數延遲設定。 a 開啓 Web 瀏覽器，然後在位址欄位中輸入印表機 IP 位址。 請注意： <ul style="list-style-type: none"> 在印表機主畫面上檢視印表機 IP 位址。IP 位址會以四組以英文句點隔開的號碼呈現，例如：123.123.123.123。 若您正在使用 Proxy 伺服器，請暫時停用，才能正確載入網頁。 b 按一下 Settings (設定) > Fax Settings (傳真設定) > Analog Fax Setup (類比傳真設定) 。 c 在「Rings to Answer」(應答鈴聲)欄位中，輸入印表機應答前的電話響鈴次數。 d 按一下 Submit (提出) 。 是否可以接收傳真？	問題已解決。	請前往步驟 3。
步驟 3 更換碳粉匣。如需其他資訊，請參閱耗材隨附的說明書。 是否可以接收傳真？	問題已解決。	請聯絡 技術支援 。

可以接收但無法傳送傳真

動作	是	否
<p>步驟 1</p> <p>檢查印表機是否處於「傳真」模式。</p> <p>從主畫面，觸控 Fax (傳真)，使印表機進入 Fax (傳真) 模式，然後傳送傳真。</p> <p>請注意：「多點傳送」應用程式不支援 XPS 輸出類型。若要使用 XPS，請使用普通傳真方法。</p> <p>是否可以傳送傳真？</p>	問題已解決。	請前往步驟 2。
<p>步驟 2</p> <p>妥善載入原始文件。</p> <p>將原始文件載入自動送件器紙匣中（面朝上，短邊先進入自動送件器），或放在掃描器玻璃面板左上角（面朝下）。</p> <p>請注意：請不要將明信片、相片、小物件、專用透明投影膠片、相紙或細薄材質（如雜誌期刊剪報）載入自動送件器紙匣組件。請將這類物件放在掃描器玻璃面板上。</p> <p>是否可以傳送傳真？</p>	問題已解決。	請前往步驟 3。
<p>步驟 3</p> <p>適當設定快捷鍵號碼。</p> <ul style="list-style-type: none"> • 檢查是否已為您要撥打的電話號碼，設定快捷鍵號碼。 • 手動撥打電話號碼。 <p>是否可以傳送傳真？</p>	問題已解決。	請聯絡 技術支援 。

接收到的傳真列印品質不佳

動作	是	否
<p>步驟 1</p> <p>請傳真傳送者執行下列動作：</p> <ul style="list-style-type: none"> a 檢查原始文件的品質是否令人滿意。 b 可能的話，請增大傳真掃描解析度。 c 重新傳送傳真。 <p>傳真的列印品質是否令人滿意？</p>	問題已解決。	請前往步驟 2。

動作	是	否
<p>步驟 2 降低進線傳真的傳輸速度。</p> <p>a 開啓 Web 瀏覽器，然後在位址欄位中輸入印表機 IP 位址。</p> <p>請注意：</p> <ul style="list-style-type: none"> • 在印表機主畫面上檢視印表機 IP 位址。IP 位址會以四組以英文句點隔開的號碼呈現，例如：123.123.123.123。 • 若您正在使用 Proxy 伺服器，請暫時停用，才能正確載入網頁。 • 列印網路設定頁或功能表設定頁，然後在 TCP/IP 區段中找到 IP 位址。 <p>b 按一下 Settings (設定) > Fax Settings (傳真設定) > Analog Fax Setup (類比傳真設定)。</p> <p>c 在 Max Speed menu (最大速度功能表) 中，按一下下列任一項：</p> <ul style="list-style-type: none"> • 2400 • 4800 • 9600 • 14400 • 33600 <p>d 按一下 Submit (提出)，然後重新傳送傳真。</p> <p>傳真的列印品質是否令人滿意？</p>	問題已解決。	請前往步驟 3。
<p>步驟 3 更換碳粉匣。</p> <p>當 Cartridge low [88.xy] (碳粉匣碳粉不足 [88.xy]) 出現時，請更換碳粉匣，然後重新傳送傳真。</p> <p>傳真的列印品質是否令人滿意？</p>	問題已解決。	請聯絡 技術支援 。

解決掃描器問題

- 第 314 頁的「掃描器未回應」
- 第 314 頁的「掃描工作未順利完成」
- 第 315 頁的「掃描器無法關閉」
- 第 316 頁的「掃描時間太久或使電腦無法運作」
- 第 316 頁的「掃描影像品質不佳」
- 第 317 頁的「局部的文件或相片掃描」
- 第 317 頁的「無法從電腦傳真」

掃描器未回應

動作	是	否
步驟 1 檢查是否已開啓印表機電源。 是否已開啓印表機電源？	請前往步驟 2。	開啓印表機電源。
步驟 2 檢查用來連接印表機和電腦、列印伺服器、選購品或其他網路裝置的印表機電纜是否接妥？ 用來連接印表機和電腦、列印伺服器、選購品或其他網路裝置的印表機電纜有沒有接妥？	請前往步驟 3。	將印表機電纜妥善連接到印表機和電腦、列印伺服器、選購品或其他網路裝置。
步驟 3 檢查電源線是否插入印表機以及適當接地後的電源插座。 電源線是否插入印表機以及適當接地後的電源插座？	請前往步驟 4。	將電源線連接到印表機和適當接地後的電源插座。
步驟 4 檢查電源插座是否被切換器或斷電器關閉。 電源插座被切換器或斷電器關閉嗎？	開啓切換器電源，或重設斷電器。	請前往步驟 5。
步驟 5 檢查印表機有沒有插入任何突波保護裝置、不斷電系統或延長線。 印表機有插入任何突波保護裝置、不斷電系統或延長線嗎？	將印表機電源線直拉連接到妥善接地的電源插座。	請前往步驟 6。
步驟 6 檢查其他電器設備的插頭已插入插座。 其他電器設備是否能正常運作？	拔除其他電器設備的插頭，然後開啓印表機電源。若印表機無法運作，請重新連接其他電器設備，然後前往步驟 6。	請前往步驟 7。
步驟 7 關閉印表機電源，等待 10 秒左右，然後再打開印表機電源。 印表機和掃描器是否能正常運作？	問題已解決。	請聯絡 技術支援 。

掃描工作未順利完成

動作	是	否
步驟 1 請檢查電纜的連線。 請確認乙太網路或 USB 電纜已妥善連接到電腦和印表機。 電纜是否已接妥？	請前往步驟 2。	適當連接電纜。

動作	是	否
<p>步驟 2 檢查檔名是否已在使用中。</p> <p>檔名是否已在使用中？</p>	變更檔名。	請前往步驟 3。
<p>步驟 3 檢查您要掃描的文件或相片，是否在其他應用程式中開啓，或正由其他使用者使用中。</p> <p>您要掃描的檔案，是否在其他應用程式中開啓，或正由其他使用者使用中？</p>	請關閉您要掃描的檔案。	請前往步驟 4。
<p>步驟 4 檢查是否在目的地配置設定中選取 Append time stamp (附加時間戳記) 或 Overwrite existing file (改寫現有的檔案) 勾選框。</p> <p>是否在目的地配置設定中選取 Append time stamp (附加時間戳記) 或 Overwrite existing file (改寫現有的檔案) 勾選框？</p>	請前往步驟 5。	請在目的地配置設定中選取 Append time stamp (附加時間戳記) 或 Overwrite existing file (改寫現有的檔案) 勾選框。
<p>步驟 5 從 Flash Drive menu (快閃儲存碟功能表)，減小掃描解析度設定，然後重新傳送掃描工作。</p> <p>工作是否開始掃描？</p>	問題已解決。	請前往步驟 6。
<p>步驟 6 檢查掃描設定。</p> <p>從 Scan (掃描) 畫面，確認掃描文件的 Content Type (內容類型) 和 Content Source (內容來源) 設定正確無誤。</p> <p>掃描文件的 Content Type (內容類型) 和 Content Source (內容來源) 設定是否正確？</p>	問題已解決。	變更 Content Type (內容類型) 和 Content Source (內容來源) 設定，使其符合掃描的文件。

掃描器無法關閉

動作	是	否
<p>檢查掃描器組件中是否有障礙物。</p> <p>a 抬起掃描器組件。</p> <p>b 移除使掃描器敞開的任何障礙物。</p> <p>c 放下掃描器組件。</p> <p>掃描器組件是否正確關上？</p>	問題已解決。	請聯絡 技術支援 。

掃描時間太久或使電腦無法運作

動作	是	否
步驟 1 檢查其他應用程式是否會干擾掃描作業。 關閉所有非使用中的應用程式。 掃描是否仍需要很長時間，或使得電腦出現當機現象？	請前往步驟 2。	問題已解決。
步驟 2 請選取數值較低的掃描解析度。 掃描是否仍需要很長時間，或使得電腦出現當機現象？	請聯絡 技術支援 。	問題已解決。

掃描影像品質不佳

動作	是	否
步驟 1 檢查出現在顯示幕上的錯誤訊息。 印表機顯示幕上是否有錯誤訊息？	清除錯誤訊息。	請前往步驟 2。
步驟 2 檢查原始文件的品質。 原始文件的品質是否令人滿意？	請前往步驟 3。	增大掃描解析度設定，便可獲得較高品質的輸出。
步驟 3 請將一條乾淨、不含棉絮的擦拭用布用水弄溼，把掃描器玻璃面板和自動送件器玻璃面板擦乾淨。 掃描器玻璃面板是否乾淨？	請前往步驟 4。	請參閱第 227 頁的「清潔掃描器玻璃面板」。
步驟 4 檢查文件或相片的擺放位置。 請確認文件或相片面朝下放在掃描器玻璃面板上，並放置在左上角。 文件或相片是否正確載入？	請前往步驟 5。	將文件或相片面朝下放在掃描器玻璃面板的左上角。
步驟 5 傳送列印工作，然後檢查列印品質問題。 <ul style="list-style-type: none"> 從 General Settings（一般設定）功能表，調整 Eco-Mode（經濟省電模式）設定。 從 Copy menu（複印功能表），調整碳粉明暗度。 當列印輸出變得模糊時，請更換碳粉匣。 列印品質是否令人滿意？	請前往步驟 6。	請參閱第 288 頁的「列印品質問題」。
步驟 6 增大掃描解析度設定，便可獲得較高品質的輸出。 解析度增大後，是否產生較高品質的輸出？	問題已解決。	請前往步驟 7。

動作	是	否
<p>步驟 7 檢查掃描設定。 從 Scan (掃描) 畫面，確認掃描文件的 Content Type (內容類型) 和 Content Source (內容來源) 設定正確無誤。</p> <p>掃描文件的 Content Type (內容類型) 和 Content Source (內容來源) 設定是否正確？</p>	請聯絡 技術支援 。	變更 Content Type (內容類型) 和 Content Source (內容來源) 設定，使其符合掃描的文件。

局部的文件或相片掃描

動作	是	否
<p>檢查文件或相片的擺放位置。 請確認文件或相片面朝下放在掃描器玻璃面板上，並放置在左上角。</p> <p>文件或相片是否正確載入？</p>	請聯絡 技術支援 。	將文件或相片面朝下放在掃描器玻璃面板的左上角。

無法從電腦傳真

動作	是	否
<p>步驟 1 掃描工作之前，請先確認已開啓印表機電源，且印表機顯示幕已顯示 Ready (備妥)。</p> <p>掃描工作之前，是否已顯示 Ready (備妥)？</p>	前往 步驟 3 。	請前往 步驟 2 。
<p>步驟 2 關閉印表機電源，等待 10 秒左右，然後再打開印表機電源。</p> <p>印表機顯示幕上是否有錯誤訊息？</p>	清除錯誤訊息。	請前往 步驟 3 。
<p>步驟 3 檢查印表機與列印伺服器之間的電纜連線，確認已妥善接受。 如需其他資訊，請參閱印表機隨附的安裝說明文件。</p> <p>印表機與列印伺服器之間的電纜連線是否已接受？</p>	請聯絡 技術支援 。	鎖緊電纜連線。

解決主畫面應用程式問題

應用程式發生錯誤

動作	是	否
<p>步驟 1 請檢查系統日誌，取得相關明細。</p> <p>a 開啓 Web 瀏覽器，然後在位址欄位中輸入印表機 IP 位址。 如果您不知道印表機的 IP 位址，您可以：</p> <ul style="list-style-type: none"> 在印表機主畫面上檢視 IP 位址。 列印網路設定頁或功能表設定頁，然後在 TCP/IP 區段中找到 IP 位址。 <p>請注意：IP 位址會以四組以英文句點隔開的號碼呈現，例如： 123.123.123.123。</p> <p>b 按一下 Settings (設定) > Apps (應用程式) > Apps Management (應用程式管理) > System (系統) 標籤。>Log (日誌)。</p> <p>c 從 Filter (過濾程式) 功能表，選取應用程式狀態。</p> <p>d 從 Application (應用程式) 功能表，選取一個應用程式，然後按一下 Submit (提出)。</p> <p>日誌中有出現錯誤訊息嗎？</p>	請前往步驟 2。	請聯絡 技術支援 。
<p>步驟 2 解決錯誤。 應用程式現在可以運作嗎？</p>	問題已解決。	請聯絡 技術支援 。

Embedded Web Server (內嵌式 Web 伺服器) 未開啓

動作	是	否
<p>步驟 1 確認印表機 IP 位址正確無誤。 檢視印表機 IP 位址：</p> <ul style="list-style-type: none"> 從印表機主畫面 從 Network/Ports (網路/連接埠) 功能表中的 TCP/IP 區段 只要列印網路設定頁或功能表設定頁，即可找到 TCP/IP 區段 <p>請注意：IP 位址會以四組以英文句點隔開的號碼呈現，例如： 123.123.123.123。</p> <p>印表機 IP 位址正確嗎？</p>	請前往步驟 2。	在 Web 瀏覽器的位址欄位中，輸入正確的印表機 IP 位址。 請注意： 視網路設定而定，您可能需要在印表機 IP 位址前面輸入「 https:// 」以取代「 http:// 」，來存取 Embedded Web Server (內嵌式 Web 伺服器)。
<p>步驟 2 檢查是否已開啓印表機電源。 是否已開啓印表機電源？</p>	請前往步驟 3。	開啓印表機電源。
<p>步驟 3 檢查網路連線是否能運作。 網路連線能運作嗎？</p>	請前往步驟 4。	請聯絡您的系統支援人員。

動作	是	否
<p>步驟 4</p> <p>確認印表機和列印伺服器的電纜連線已接妥。 如需其他資訊，請參閱印表機隨附的安裝說明文件。</p> <p>印表機和列印伺服器的電纜連線已接妥了嗎？</p>	請前往步驟 5。	請鎖緊電纜的連線。
<p>步驟 5</p> <p>暫時停用 Web Proxy 伺服器。</p> <p>請注意： Proxy 伺服器可能會阻擋或限制您存取特定的網站，包括 Embedded Web Server（內嵌式 Web 伺服器）在內。</p> <p>Web Proxy 伺服器已停用嗎？</p>	請前往步驟 6。	請聯絡您的系統支援人員。
<p>步驟 6</p> <p>在位址欄位中輸入正確的 IP 位址，重新存取 Embedded Web Server（內嵌式 Web 伺服器）。</p> <p>Embedded Web Server（內嵌式 Web 伺服器）已開啓嗎？</p>	問題已解決。	請聯絡 技術支援 。

聯絡技術支援中心

當您電洽技術支援中心時，請說明您遇到的問題、出現在印表機顯示幕上的訊息，以及您在尋找解決方案時已採取的疑難排解步驟。

您必須知道您的印表機型號類型和維修服務標籤號碼或快速服務代碼。如需其他資訊，請參閱印表機頂層前蓋內或印表機背面的標籤。維修服務標籤號碼也會列在功能表設定頁上。

如需其他資訊，請檢查 Dell 支援網站，網址如下：<http://support.dell.com>。

附錄

Dell 技術支援政策

由技術人員提供您協助的技術支援，有賴客戶在疑難排解程序中的協同合作和充分參與，並提供作業系統的恢復、應用程式軟硬體驅動程式（仍保留 Dell 出貨時的原始預設配置），以及適當印表機功能的驗證，和所有 Dell 安裝的硬體。除了這項技術人員提供您協助的技術支援外，您還可以從 Dell Support（Dell 支援）取得線上技術支援。此外，您也可以購買額外的技術支援選項。

針對印表機和任何 Dell 安裝的軟體和週邊裝置，Dell 提供部分的技術支援服務。其他廠商軟體和週邊裝置則由原始製造商負責提供支援，包括那些透過 Software & Peripherals（軟體與週邊裝置）(DellWare)、ReadyWare 和 Custom Factory Integration（工廠客製化整合服務）(CFI/DellPlus) 所購買及（或）安裝的項目。

聯繫 Dell

您可以前往下列網站，取得 Dell Support（Dell 支援）：support.dell.com。在 WELCOME TO DELL SUPPORT（歡迎進入 DELL 支援）頁面選取您所在地區，接著填入必要的詳細資料，來存取協助工具與資訊。

您可以使用下列位址，以電子郵件和 Dell 聯繫：

- 全球資訊網

www.dell.com/

www.dell.com/ap/（僅限亞洲/太平洋國家/地區）

www.dell.com/jp/（僅限日本）

www.euro.dell.com（僅限歐洲）

www.dell.com/la/（拉丁美洲及加勒比海國家/地區）

www.dell.ca（僅限加拿大）

- 匿名檔案傳輸通訊協定 (Anonymous file transfer protocol, FTP)

[ftp.dell.com](ftp://ftp.dell.com)

請以下列使用者身份登入：`anonymous`，然後使用您的電子郵件位址當做密碼。

- 電子支援服務

mobile_support@us.dell.com

support@us.dell.com

la-techsupport@dell.com（僅限拉丁美洲及加勒比海國家/地區）

apsupport@dell.com（僅限亞洲/太平洋國家/地區）

support.jp.dell.com（僅限日本）

support.euro.dell.com（僅限歐洲）

- 電子報價服務

apmarketing@dell.com（僅限亞洲/太平洋國家/地區）

sales_canada@dell.com（僅限加拿大）

保固與退貨政策

Dell Inc. (以下簡稱「Dell」) 所製造硬體產品之零組件，不論是全新或等同全新的製品，全部符合工業實作標準。如需有關您印表機的 Dell 保固資訊，請參閱 *Product Information Guide* (產品資訊指南)。

索引

數字

- 2100 張紙匣組件
 - 安裝 47
 - 載入紙張 67
- 550 張紙匣組件
 - 安裝 47
 - 載入 61

[

- [x]-page jam, clear manual feeder. [250] ([x] 夾紙, 請清空手動輔助式送紙器。[250]) 254
- [x]-page jam, lift front cover to remove cartridge. [200 - 201] ([x] 夾紙, 請掀開前蓋以移除碳粉匣。[200 - 201]) 245
- [x]-page jam, open automatic feeder top cover. [28y.xx] ([x] 夾紙, 請打開自動送件器頂蓋。[28y.xx]) 255
- [x]-page jam, open tray [x]. [24x] ([x] 夾紙, 請打開 [x] 號紙匣組件。[24x]) 253
- [x]-page jam, open upper and lower rear door. [231 - 234] ([x] 夾紙, 請打開上層和下層後門。[231 - 234]) 249
- [x]-page jam, open upper rear door. [202] ([x] 夾紙, 請打開上層後門。[202]) 248
- [x]-page jam, remove standard bin jam. [203] ([x] 夾紙, 請移除標準出紙槽夾紙。[203]) 251
- [x]-page jam, remove tray 1 to clear duplex. [235 - 239] ([x] 夾紙, 請移除 1 號紙匣組件以清空雙面列印裝置。[235 - 239]) 252

A

- Active NIC menu (作用中 NIC 功能表) 157
- AppleTalk menu (AppleTalk 功能表) 162

C

- Card Copy (證件複印)
 - 設定 24
- Cartridge low [88.xy] (碳粉匣碳粉不足 [88.xy]) 257
- Cartridge nearly low [88.xy] (碳粉匣即將不足 [88.xy]) 257
- Cartridge very low, [x] estimated pages remain [88.xy] (碳粉匣碳粉快用完了, 預估還剩餘 [x] 頁 [88.xy]) 257
- Change [paper source] to [custom string] load [orientation] (將 [紙張來源] 變更為 [自訂字串] 載入 [列印方向]) 257
- Change [paper source] to [custom type name] load [orientation] (將 [紙張來源] 變更為 [自訂類型名稱] 載入 [列印方向]) 257
- Change [paper source] to [paper size] load [orientation] (將 [紙張來源] 變更為 [紙張尺寸] 載入 [列印方向]) 258
- Change [paper source] to [paper type] [paper size] load [orientation] (將 [紙張來源] 變更為 [紙張類型] [紙張尺寸] 載入 [列印方向]) 258
- Check tray [x] connection (檢查 [x] 號紙匣組件的連接) 258
- Close door or insert cartridge (關上門板或插入碳粉匣) 258
- Close flatbed cover and load originals if restarting job [2yy.xx] (若重新啓動工作, 請關閉平台蓋板並載入原始文件 [2yy.xx]) 259
- Close front door (關上前門) 259
- Close top access cover (關閉頂存取蓋) 259
- Complex page, some data may not have printed [39] (複雜頁面, 有些資料可能無法印出 [39]) 259
- Confidential Print menu (機密列印功能表) 172

- Configuration change, some held jobs were not restored [57] (配置變更, 有些保留工作並未回復 [57]) 259
- Configure MP menu (配置多用途送紙器功能表) 145
- Copy Settings menu (複印設定功能表) 183
- Custom Names menu (自訂名稱功能表) 154
- Custom Scan Sizes menu (自訂掃描尺寸功能表) 155
- Custom Type [x] (自訂類型 [x])
 - 變更名稱 78
- Custom Types menu (自訂類型功能表) 154

D

- Default Source menu (預設來源功能表) 145
- Defective flash detected [51] (偵測到不良的快閃記憶體 [51]) 260
- Disk full [62] (磁碟已滿 [62]) 260
- Disk full, scan job canceled (磁碟已滿, 已取消掃描工作) 260
- Disk must be formatted for use in this device (磁碟必須予以格式化才能在此裝置中使用) 260
- Disk Wiping menu (磁碟機抹除功能表) 173
- DSL 濾波器 119

E

- E-mail Settings menu (電子郵件設定功能表) 194
- Eco-Mode (經濟省電模式) 設定 219
- Edit Security Setups menu (編輯安全設定功能表) 170
- Embedded Web Server Administrator's Guide (內嵌式 Web 伺服器管理者手冊)
 - 尋找位置 226

Embedded Web Server (內嵌式 Web 伺服器)

- 存取 22
- 建立 FTP 快捷鍵 136
- 建立傳真目的地快捷鍵 130
- 建立電子郵件快捷鍵 107
- 修改機密列印設定 91
- 起始傳真設定 114
- 掃描至電腦 - 使用 139
- 設定電子郵件警示 240
- 無法存取 318
- 檢查耗材狀態 229
- 檢查零件狀態 229

Error reading USB drive. (讀取 USB 儲存碟時發生錯誤。)**Remove USB. (請移除 USB。)** 260**Error reading USB hub. (讀取 USB 集線器時發生錯誤。)****Remove hub. (請移除集線器。)** 261**EXT 連接埠** 49**F****Fax memory full (傳真機記憶體已滿)** 261**Fax Mode (Analog Fax Setup) menu (傳真模式 (類比傳真設定) 功能表)** 186**Fax partition inoperative. (傳真分割區無法運作。)** **Contact system administrator. (請聯絡系統管理員。)** 261**Fax server 'To Format' not set up. (未設定傳真伺服器的「接收者格式」。)** **Contact system administrator. (請聯絡系統管理員。)** 261**Fax Station Name not set up. (傳真站台名稱未設定。)****Contact system administrator. (請聯絡系統管理員。)** 261**Fax Station Number not set up. (傳真站台號碼未設定。)****Contact system administrator. (請聯絡系統管理員。)** 261**Finishing menu (輸出處理功能表)** 207**Flash Drive menu (快閃儲存碟功能表)** 201**Forms and Favorites (表單與喜好項目)**

設定 23

FTP

FTP 選項 141

FTP Settings menu (FTP 設定功能表) 198**FTP 位址**

利用印表機控制面板建立快捷鍵 137

FTP 位址, 掃描至

使用印表機控制面板 137

使用快捷建號碼 138

FTP 選項

FTP 141

進階選項 142

G**General Settings menu (一般設定功能表)** 175**H****Help menu (說明功能表)** 217**Hibernate (休眠) 模式**

使用 221

HTML menu (HTML 功能表) 216**I****Image menu (影像功能表)** 217**Imaging unit low [84.xy] (成像組件不足 [84.xy])** 261**Imaging unit nearly low [84.xy] (成像組件即將不足 [84.xy])** 262**Imaging unit very low, [x] estimated pages remain [84.xy] (成像組件快用完了, 預估還剩餘 [x] 頁 [84.xy])** 262**Incompatible tray [x] [59] ([x] 號紙匣組件不相容 [59])** 262**Incorrect paper size, open [paper source] [34] (紙張尺寸不正確, 請開啓 [紙張來源] [34])** 262**Insert Tray [x] (插入 [x] 號紙匣組件)** 262**Install duplex (安裝雙面列印裝置)** 262**Install Tray [x] (安裝 [x] 號紙匣組件)** 263**Insufficient memory for Flash Memory Defragment operation [37] (記憶體不足, 無法進行快閃記憶體重組作業 [37])** 263**Insufficient memory to collate job [37] (記憶體不足, 無法逐份列印工作 [37])** 264**Insufficient memory to support Resource Save feature [35] (記憶體不足, 無法支援節省資源功能 [35])** 264**Insufficient memory, some Held Jobs were deleted [37] (記憶體不足, 已刪除某些保留工作 [37])** 263**Insufficient memory, some held jobs will not be restored [37] (記憶體不足, 有些保留工作並不會回復 [37])** 263**IP 位址, 印表機**

尋找 21

IPv6 menu (IPv6 功能表) 161**J****Job Accounting Menu (工作統計功能表)** 210**L****LINE 連接埠** 49**Load [paper source] with [custom string] [paper orientation] (在 [紙張來源] 中載入 [自訂字串] [紙張列印方向])** 264**Load [paper source] with [custom type name] [paper orientation] (在 [紙張來源] 中載入 [自訂類型名稱] [紙張列印方向])** 264**Load [paper source] with [paper size] [paper orientation] (在 [紙張來源] 中載入 [紙張尺寸] [紙張列印方向])** 265**Load [paper source] with [paper type] [paper size] [paper orientation] (在 [紙張來源] 中載入 [紙張類型] [紙張尺寸] [紙張列印方向])** 265**Load Manual Feeder with [custom string] [paper orientation] (在手動輔助式送紙**

器中載入 [自訂字串] [紙張列印方向]) 265

Load Manual Feeder with [custom type name] [paper orientation] (在手動輔助式送紙器中載入 [自訂類型名稱] [紙張列印方向]) 265

Load Manual Feeder with [paper size] [paper orientation] (在手動輔助式送紙器中載入 [紙張尺寸] [紙張列印方向]) 266

Load manual feeder with [paper type] [paper size] [paper orientation] (在手動輔助式送紙器中載入 [紙張類型] [紙張尺寸] [紙張列印方向]) 266

M

Maintenance kit low [80.xy] (保養套件不足 [80.xy]) 266

Maintenance kit nearly low [80.xy] (保養套件即將不足 [80.xy]) 266

Maintenance kit very low, [x] estimated pages remain [80.xy] (保養套件快用完了, 預估還剩餘 [x] 頁 [80.xy]) 266

Memory full [38] (記憶體已滿 [38]) 266

Memory full, cannot print faxes (記憶體已滿, 無法列印傳真) 267

Memory full, cannot send faxes (記憶體已滿, 無法傳送傳真) 267

Miscellaneous Security Settings menu (其他安全設定功能表) 171

Multi Send (多點傳送) 設定 25

新增設定檔 25

MyShortcut (我的快捷鍵) 關於 24

N

Network [x] menu (網路 [x] 功能表) 157

Network [x] software error [54] (網路 [x] 軟體錯誤 [54]) 267

Network Card menu (網路卡功能表) 159

Network Reports menu (網路報告功能表) 159

No analog phone line connected to modem, fax is disabled. (未將類比電話線連接至數據機, 傳真已停用。) 267

Non-Dell [supply type], see User's Guide [33.xy] (非 Dell [耗材類型], 請參閱用戶手冊 [33.xy]) 267

Not enough free space in flash memory for resources [52] (快閃記憶體中, 供資源使用的可用空間不足 [52]) 268

P

Paper changes needed (需要更換紙張) 268

Paper Loading menu (載入的紙張類型功能表) 152

Paper Size/Type menu (紙張尺寸/類型功能表) 146

Paper Texture menu (紙張材質功能表) 149

Paper Weight menu (紙張重量功能表) 151

Parallel [x] menu (平行埠 [x] 功能表) 164

Parallel port [x] disabled [56] (平行埠 [x] 已停用 [56]) 268

PCL Emul menu (PCL 模擬模式功能表) 213

PDF menu (PDF 功能表) 212

PostScript menu (PostScript 功能表) 212

Printer had to restart. (印表機必須重新啟動。) Last job may be incomplete. (最後一個工作可能未完成。) 268

Q

Quality menu (品質功能表) 209

Quiet Mode (靜音模式) 220

R

Reinstall missing or unresponsive cartridge [31.xy] (重新安裝找不到或沒有回應的碳粉匣 [31.xy]) 268

Reinstall missing or unresponsive imaging unit [31.xy] (重新安裝找不到或沒有回應的成像組件 [31.xy]) 269

Remote Operator Panel (遠端操作面板) 設定 26

Remove defective disk [61] (移除不良磁碟 [61]) 269

Remove packaging material, [area name] (移除包裝材料, [區域名稱]) 269

Remove paper from standard output bin (從標準出紙槽移除紙張) 269

Replace all originals if restarting job. (在重新啟動工作時置換所有原始頁面。) 269

Replace cartridge, 0 estimated pages remain [88.xy] (請更換碳粉匣, 預估還剩餘 0 頁 [88.xy]) 269

Replace cartridge, printer region mismatch [42.xy] (更換碳粉匣, 印表機使用區域不符 [42.xy]) 269

Replace imaging unit, 0 estimated pages remain [84.xy] (請更換成像組件, 預估還剩餘 0 頁 [84.xy]) 270

Replace jammed originals if restarting job. (在重新啟動工作時置換夾住的原始頁面。) 270

Replace last scanned page and jammed originals if restarting job. (重新啟動工作時置換最後掃描的頁面和夾住的原始頁面。) 270

Replace maintenance kit, 0 estimated pages remain [80.xy] (請更換保養套件, 預估還剩餘 0 頁 [80.xy]) 270

Replace missing fuser [80.xx] (更換找不到的加熱融合組件 [80.xx]) 270

Replace separator pad (更換分頁器襯墊) 271

Replace unsupported cartridge [32.xy] (更換不支援的碳粉匣 [32.xy]) 271

Replace unsupported imaging unit [32.xy] (更換不支援的成像組件 [32.xy]) 271
 Replace wiper (更換碳粉刷) 271
 Reports menu (報告功能表) 156
 Restore held jobs? (回復保留的工作?) 271
 RJ-11 轉接器 123

S

Save As Shortcut (另存為快捷鍵)
 掃描選項 141
 電子郵件選項 111
 複印選項 104
 Scan document too long (掃描文件太長) 271
 Scan Preview (掃描預覽)
 掃描選項 142
 Scan to Computer (掃描至電腦)
 設定 140
 Scan to Network (掃描至網路)
 使用 136
 設定 25
 Scanner automatic feeder cover open (掃描器的自動送件器蓋板打開) 271
 Scanner disabled by admin [840.01] (管理者已停用掃描器 [840.01]) 271
 Scanner disabled. (掃描器已停用。) Contact system administrator if problem persists. [840.02] (如果問題持續存在，請聯絡系統管理員。 [840.02]) 272
 Scanner jam, remove all originals from the scanner [2yy.xx] (掃描器夾紙，請從掃描器移除所有原始文件 [2yy.xx]) 272
 Scanner jam, remove jammed originals from the scanner [2yy.xx] (掃描器夾紙，請從掃描器移除夾住的原始文件 [2yy.xx]) 272
 Scanner maintenance required soon, use ADF Kit [80] (須儘快

執行掃描器維護，請使用自動送件器套件 [80]) 272
 Security Audit Log menu (安全稽核日誌功能表) 173
 Serial [x] menu (序列埠 [x] 功能表) 166
 Serial option [x] error [54] (序列選項 [x] 錯誤 [54]) 272
 Serial port [x] disabled [56] (序列埠 [x] 已停用 [56]) 272
 Set Date/Time menu (設定日期/時間功能表) 174
 Settings menu (設定功能表) 206
 Sleep (睡眠) 模式
 調整 220
 SMTP Setup menu (SMTP 設定功能表) 169
 Some held jobs were not restored (有些保留工作並未回復) 273
 Standard Network menu (標準網路功能表) 157
 Standard network software error [54] (標準網路軟體錯誤 [54]) 273
 Standard USB menu (標準 USB 功能表) 163
 Standard USB port disabled [56] (標準 USB 連接埠已停用 [56]) 273
 Substitute Size menu (替代尺寸功能表) 149
 Supply needed to complete job (需要耗材才能完成工作) 273

T

TCP/IP menu (TCP/IP 功能表) 160
 Too many disks installed [58] (安裝了太多磁碟 [58]) 273
 Too many flash options installed [58] (安裝了太多快閃記憶體選購品 [58]) 273
 Too many trays attached [58] (安裝了太多紙匣組件 [58]) 274
 Tray [x] paper size unsupported ([x] 號紙匣組件的紙張尺寸不受支援) 274

U

Unformatted flash detected [53] (偵測到未格式化的快閃記憶體 [53]) 274
 Universal Paper Size (通用紙張尺寸)
 設定 61
 Universal Setup menu (通用尺寸設定功能表) 155
 Unsupported camera mode, unplug camera and change mode (不支援的相機模式，請拔除相機接頭並變更模式) 274
 Unsupported option in slot [x] [55] (插槽 [x] 中有不支援的選購品 [55]) 274
 Unsupported USB hub, please remove (不支援此 USB 集線器，請移除) 261
 USB port [x] disabled [56] (USB 連接埠 [x] 已停用 [56]) 275
 USB 連接埠 49
 USB/平行介面卡
 疑難排解 279
 Utilities menu (公用程式功能表) 211

V

VoIP 配接卡 120

W

Weblink server not set up. (未設定 Weblink 伺服器。) Contact system administrator. (請聯絡系統管理員。) 275
 Wireless menu (無線功能表) 162

X

XPS menu (XPS 功能表) 212

一劃

乙太網路
 準備設定乙太網路列印 53
 乙太網路功能
 Macintosh 53
 Windows 53
 乙太網路設定
 使用 Macintosh 53
 使用 Windows 53

準備 53
乙太網路連接埠 49

四劃

不同的紙張尺寸, 複印 96
內容
電子郵件設定 111
內容來源
傳真選項 133
電子郵件設定 111
內容類型
傳真選項 133
電子郵件設定 111
內接式列印伺服器
疑難排解 278
內接式選購品 28
內部解決方案連接埠
安裝 35
疑難排解 278
變更連接埠設定 58
內嵌式解決方案資訊
清除 224
支援的快閃儲存碟 87
支援的紙張尺寸 83
文件, 列印
從 Macintosh 85
從 Windows 85
日光節約時間, 設定 127
日期和時間, 傳真
設定 127

五劃

主旨與訊息資訊
新增至電子郵件 109
主畫面
自訂 22
隱藏圖示 22
顯示圖示 22
主畫面上的圖示
隱藏 22
顯示 22
主畫面按鈕及圖示
說明 17
主畫面應用程式
配置 23
尋找資訊 23
以電子郵件寄送
利用印表機控制面板建立快捷
鍵 107
利用通訊錄 109

使用 Embedded Web Server
(內嵌式 Web 伺服器) 建立
快捷鍵 107
使用印表機控制面板 108
使用快捷建號碼 108
配置電子郵件設定 106
設定電子郵件功能 106
新增主旨行 109
新增訊息行 109
變更輸出檔類型 109
出版品
尋找位置 10
出現空隙 302
出現垂直空隙 302
出現條紋 302
出廠預設值
回復 241
功能表
Active NIC (作用中 NIC) 157
AppleTalk 162
Confidential Print (機密列
印) 172
Configure MP (配置多用途送紙
器) 145
Copy Settings (複印設
定) 183
Custom Names (自訂名
稱) 154
Custom Scan Sizes (自訂掃描
尺寸) 155
Custom Types (自訂類
型) 154
Default Source (預設來
源) 145
Disk Wiping (磁碟機抹
除) 173
E-mail Settings (電子郵件設
定) 194
Edit Security Setups (編輯安全
設定) 170
Fax Mode (Analog Fax Setup)
(傳真模式 (類比傳真設
定)) 186
Finishing (輸出處理) 207
Flash Drive (快閃儲存
碟) 201
FTP Settings (FTP 設
定) 198
General Settings (一般設
定) 175
Help (說明) 217
HTML 216

Image (影像) 217
IPv6 161
Job Accounting (工作統
計) 210
Miscellaneous Security Settings
(其他安全設定) 171
Network [x] (網路 [x]) 157
Network Card (網路卡) 159
Network Reports (網路報
告) 159
Paper Loading (載入的紙張類
型) 152
Paper Size/Type (紙張尺寸/類
型) 146
Paper Texture (紙張材
質) 149
Paper Weight (紙張重
量) 151
Parallel [x] (平行埠 [x]) 164
PCL Emul (PCL 模擬模
式) 213
PDF 212
PostScript 212
Quality (品質) 209
Reports (報告) 156
Security Audit Log (安全稽核日
誌) 173
Serial [x] (序列埠 [x]) 166
Set Date/Time (設定日期/時
間) 174
Settings (設定) 206
SMTP Setup (SMTP 設
定) 169
Standard Network (標準網
路) 157
Standard USB (標準
USB) 163
Substitute Size (替代尺
寸) 149
TCP/IP 160
Universal Setup (通用尺寸設
定) 155
Utilities (公用程式) 211
Wireless (無線) 162
XPS 212
圖表 144
功能表設定頁
列印 60
功能表圖 144
卡片
提示 88
載入 73

可用的內接式選購品 28

目錄清單

列印 92

六劃

丟棄印表機硬碟 223

份數

複印選項 103

再生紙

使用 81, 219

列印

功能表設定頁 60

目錄清單 92

字型範例清單 92

取消, 從印表機控制面板 92

表單 85

從 Macintosh 85

從 Windows 85

從快閃儲存碟 86

網路設定頁 60

列印工作

取消, 從電腦 92

列印不規則頁面 294

列印文件 85

列印文件上出現重複瑕疵 295

列印文件上出現帶斑紋的水平線條 300

列印文件上出現帶斑紋的垂直線條 301

列印文件上出現壓縮影像 290

列印功能表設定頁 60

列印目錄清單 92

列印字型範例清單 92

列印表單 85

列印品質

清潔掃描器玻璃面板 227

列印品質疑難排解

白色條紋 302

列印不規則頁面 294

列印文件上出現水平空隙 302

列印文件上出現灰色調背景 291

列印文件上出現重複瑕疵 295

列印文件上出現帶斑紋的水平線條 300

列印文件上出現陰影影像 291

列印文件上出現碳粉斑點 303

列印文件上出現壓縮影像 290

列印色澤太淡 297

列印色澤太濃 296

列印歪斜 298

列印密度不均勻 305

印表機印出純黑色頁面 299

字元的邊緣出現鋸齒狀 288

空白頁 289

頁面或影像遭到削減 289

專用透明投影膠片列印品質不佳 299

帶斑紋的垂直線條 301

碳粉脫落 304

碳粉霧化或背景陰影 304

列印密度不均勻 305

列印疑難排解

大型工作無法逐份列印 284

工作列印在錯誤的紙張上 283

工作從錯誤的紙匣組件列

印 283

工作無法列印 285

列印工作所花的時間比預期時間

長 286

列印時信封黏合 282

列印輸出的邊界錯誤 292

印出錯誤的字元 283

多重語言 PDF 檔無法列印 284

夾住的頁面沒有重新列印 281

保留工作無法列印 281

紙張扭曲 293

無法連結紙匣組件 287

發生非預期的換頁 288

經常發生夾紙 280

讀取快閃儲存碟時發生錯

誤 282

列印網路設定頁 60

列印機密工作和其他保留工作

從 Macintosh 電腦 90

從 Windows 90

印表機

完整配置 12

空間下限 11

基本機種 12

移動 11, 237

運送 238

選取放置地點 11

印表機 IP 位址

尋找 21

印表機印出空白頁 289

印表機安全性

相關資訊 226

印表機的外部

清潔 227

印表機訊息

[x]-page jam, clear manual

feeder. [250] ([x] 夾紙, 請清

空手動輔助式送紙器。

[250]) 254

[x]-page jam, lift front cover to remove cartridge. [200 - 201]

([x] 夾紙, 請掀開前蓋以移除碳粉匣。[200 - 201]) 245

[x]-page jam, open automatic feeder top cover. [28y.xx] ([x]

夾紙, 請打開自動送件器頂蓋。[28y.xx]) 255

[x]-page jam, open tray [x].

[24x] ([x] 夾紙, 請打開 [x] 號紙匣組件。[24x]) 253

[x]-page jam, open upper and

lower rear door. [231 - 234]

([x] 夾紙, 請打開上層和下層後門。[231 - 234]) 249

[x]-page jam, open upper rear door. [202] ([x] 夾紙, 請打開

上層後門。[202]) 248

[x]-page jam, remove standard bin jam. [203] ([x] 夾紙, 請移

除標準出紙槽夾紙。

[203]) 251

[x]-page jam, remove tray 1 to clear duplex. [235 - 239] ([x]

夾紙, 請移除 1 號紙匣組件以

清空雙面列印裝置。[235 -

239]) 252

Cartridge low [88.xy] (碳粉匣碳粉不足 [88.xy]) 257

Cartridge nearly low [88.xy] (碳粉匣即將不足 [88.xy]) 257

Cartridge very low, [x]

estimated pages remain

[88.xy] (碳粉匣碳粉快用完了, 預估還剩餘 [x] 頁

[88.xy]) 257

Change [paper source] to

[custom string] load

[orientation] (將 [紙張來源] 變

更為 [自訂字串] 載入 [列印方

向]) 257

Change [paper source] to

[custom type name] load

[orientation] (將 [紙張來源] 變

更為 [自訂類型名稱] 載入 [列

印方向]) 257

Change [paper source] to

[paper size] load [orientation]

(將 [紙張來源] 變更為 [紙張

尺寸] 載入 [列印方向]) 258

- Change [paper source] to [paper type] [paper size] load [orientation] (將 [紙張來源] 變更爲 [紙張類型] [紙張尺寸] 載入 [列印方向]) 258
- Check tray [x] connection (檢查 [x] 號紙匣組件的連接) 258
- Close door or insert cartridge (關上門板或插入碳粉匣) 258
- Close flatbed cover and load originals if restarting job [2yy.xx] (若重新啓動工作, 請關閉平台蓋板並載入原始文件 [2yy.xx]) 259
- Close front door (關上前門) 259
- Close top access cover (關閉頂存取蓋) 259
- Complex page, some data may not have printed [39] (複雜頁面, 有些資料可能無法印出 [39]) 259
- Configuration change, some held jobs were not restored [57] (配置變更, 有些保留工作並未回復 [57]) 259
- Defective flash detected [51] (偵測到不良的快閃記憶體 [51]) 260
- Disk full [62] (磁碟已滿 [62]) 260
- Disk full, scan job canceled (磁碟已滿, 已取消掃描工作) 260
- Disk must be formatted for use in this device (磁碟必須予以格式化才能在此裝置中使用) 260
- Disk near full. (磁碟幾乎已滿。) Securely clearing disk space. (安全的清理磁碟空間。) 260
- Error reading USB drive. (讀取 USB 儲存碟時發生錯誤。) Remove USB. (請移除 USB。) 260
- Error reading USB hub. (讀取 USB 集線器時發生錯誤。) Remove hub. (請移除集線器。) 261
- Fax memory full (傳真機記憶體已滿) 261
- Fax partition inoperative. (傳真分割區無法運作。) Contact system administrator. (請聯絡系統管理員。) 261
- Fax server 'To Format' not set up. (未設定傳真伺服器的「接收者格式」。) Contact system administrator. (請聯絡系統管理員。) 261
- Fax Station Name not set up. (傳真站台名稱未設定。) Contact system administrator. (請聯絡系統管理員。) 261
- Fax Station Number not set up. (傳真站台號碼未設定。) Contact system administrator. (請聯絡系統管理員。) 261
- Imaging unit low [84.xy] (成像組件不足 [84.xy]) 261
- Imaging unit nearly low [84.xy] (成像組件即將不足 [84.xy]) 262
- Imaging unit very low, [x] estimated pages remain [84.xy] (成像組件快用完了, 預估還剩餘 [x] 頁 [84.xy]) 262
- Incompatible tray [x] [59] ([x] 號紙匣組件不相容 [59]) 262
- Incorrect paper size, open [paper source] [34] (紙張尺寸不正確, 請開啓 [紙張來源] [34]) 262
- Insert Tray [x] (插入 [x] 號紙匣組件) 262
- Install duplex (安裝雙面列印裝置) 262
- Install Tray [x] (安裝 [x] 號紙匣組件) 263
- Insufficient memory for Flash Memory Defragment operation [37] (記憶體不足, 無法進行快閃記憶體重組作業 [37]) 263
- Insufficient memory to collate job [37] (記憶體不足, 無法逐份列印工作 [37]) 264
- Insufficient memory to support Resource Save feature [35] (記憶體不足, 無法支援節省資源功能 [35]) 264
- Insufficient memory, some Held Jobs were deleted [37] (記憶體不足, 已刪除某些保留工作 [37]) 263
- Insufficient memory, some held jobs will not be restored [37] (記憶體不足, 有些保留工作並不會回復 [37]) 263
- Load [paper source] with [custom string] [paper orientation] (在 [紙張來源] 中載入 [自訂字串] [紙張列印方向]) 264
- Load [paper source] with [custom type name] [paper orientation] (在 [紙張來源] 中載入 [自訂類型名稱] [紙張列印方向]) 264
- Load [paper source] with [paper size] [paper orientation] (在 [紙張來源] 中載入 [紙張尺寸] [紙張列印方向]) 265
- Load [paper source] with [paper type] [paper size] [paper orientation] (在 [紙張來源] 中載入 [紙張類型] [紙張尺寸] [紙張列印方向]) 265
- Load Manual Feeder with [custom string] [paper orientation] (在手動輔助式送紙器中載入 [自訂字串] [紙張列印方向]) 265
- Load Manual Feeder with [custom type name] [paper orientation] (在手動輔助式送紙器中載入 [自訂類型名稱] [紙張列印方向]) 265
- Load Manual Feeder with [paper size] [paper orientation] (在手動輔助式送紙器中載入 [紙張尺寸] [紙張列印方向]) 266
- Load manual feeder with [paper type] [paper size] [paper orientation] (在手動輔助式送紙器中載入 [紙張類型] [紙張尺寸] [紙張列印方向]) 266
- Maintenance kit low [80.xy] (保養套件不足 [80.xy]) 266

- Maintenance kit nearly low [80.xy] (保養套件即將不足 [80.xy]) 266
- Maintenance kit very low, [x] estimated pages remain [80.xy] (保養套件快用完了, 預估還剩餘 [x] 頁 [80.xy]) 266
- Memory full [38] (記憶體已滿 [38]) 266
- Memory full, cannot print faxes (記憶體已滿, 無法列印傳真) 267
- Memory full, cannot send faxes (記憶體已滿, 無法傳送傳真) 267
- Network [x] software error [54] (網路 [x] 軟體錯誤 [54]) 267
- No analog phone line connected to modem, fax is disabled. (未將類比電話線連接至數據機, 傳真已停用。) 267
- Non-Dell [supply type], see User's Guide [33.xy] (非 Dell [耗材類型], 請參閱用戶手冊 [33.xy]) 267
- Not enough free space in flash memory for resources [52] (快閃記憶體中, 供資源使用的可用空間不足 [52]) 268
- Paper changes needed (需要更換紙張) 268
- Parallel port [x] disabled [56] (平行埠 [x] 已停用 [56]) 268
- Printer had to restart. (印表機必須重新啟動。) Last job may be incomplete. (最後一個工作可能未完成。) 268
- Reinstall missing or unresponsive cartridge [31.xy] (重新安裝找不到或沒有回應的碳粉匣 [31.xy]) 268
- Reinstall missing or unresponsive imaging unit [31.xy] (重新安裝找不到或沒有回應的成像組件 [31.xy]) 269
- Remove defective disk [61] (移除不良磁碟 [61]) 269
- Remove packaging material, [area name] (移除包裝材料, [區域名稱]) 269
- Remove paper from standard output bin (從標準出紙槽移除紙張) 269
- Replace all originals if restarting job. (在重新啟動工作時置換所有原始頁面。) 269
- Replace cartridge, 0 estimated pages remain [88.xy] (請更換碳粉匣, 預估還剩餘 0 頁 [88.xy]) 269
- Replace cartridge, printer region mismatch [42.xy] (更換碳粉匣, 印表機使用區域不符 [42.xy]) 269
- Replace imaging unit, 0 estimated pages remain [84.xy] (請更換成像組件, 預估還剩餘 0 頁 [84.xy]) 270
- Replace jammed originals if restarting job. (在重新啟動工作時置換夾住的原始頁面。) 270
- Replace last scanned page and jammed originals if restarting job. (重新啟動工作時置換最後掃描的頁面和夾住的原始頁面。) 270
- Replace maintenance kit, 0 estimated pages remain [80.xy] (請更換保養套件, 預估還剩餘 0 頁 [80.xy]) 270
- Replace missing fuser [80.xx] (更換找不到的加熱融合組件 [80.xx]) 270
- Replace separator pad (更換分頁器襯墊) 271
- Replace unsupported cartridge [32.xy] (更換不支援的碳粉匣 [32.xy]) 271
- Replace unsupported imaging unit [32.xy] (更換不支援的成像組件 [32.xy]) 271
- Replace wiper (更換碳粉刷) 271
- Restore held jobs? (回復保留的工作?) 271
- Scan document too long (掃描文件太長) 271
- Scanner automatic feeder cover open (掃描器的自動送件器蓋板打開) 271
- Scanner disabled by admin [840.01] (管理者已停用掃描器 [840.01]) 271
- Scanner disabled. (掃描器已停用。) Contact system administrator if problem persists. [840.02] (如果問題持續存在, 請聯絡系統管理員。[840.02]) 272
- Scanner jam, remove all originals from the scanner [2yy.xx] (掃描器夾紙, 請從掃描器移除所有原始文件 [2yy.xx]) 272
- Scanner jam, remove jammed originals from the scanner [2yy.xx] (掃描器夾紙, 請從掃描器移除夾住的原始文件 [2yy.xx]) 272
- Scanner maintenance required soon, use ADF Kit [80] (須儘快執行掃描器維護, 請使用自動送件器套件 [80]) 272
- Serial option [x] error [54] (序列選項 [x] 錯誤 [54]) 272
- Serial port [x] disabled [56] (序列埠 [x] 已停用 [56]) 272
- Some held jobs were not restored (有些保留工作並未回復) 273
- Standard network software error [54] (標準網路軟體錯誤 [54]) 273
- Standard USB port disabled [56] (標準 USB 連接埠已停用 [56]) 273
- Supply needed to complete job (需要耗材才能完成工作) 273
- Too many disks installed [58] (安裝了太多磁碟 [58]) 273
- Too many flash options installed [58] (安裝了太多快閃記憶體選購品 [58]) 273
- Too many trays attached [58] (安裝了太多紙匣組件 [58]) 274

- Tray [x] paper size unsupported ([x] 號紙匣組件的紙張尺寸不受支援) 274
 - Unformatted flash detected [53] (偵測到未格式化的快閃記憶體 [53]) 274
 - Unsupported camera mode, unplug camera and change mode (不支援的相機模式，請拔除相機接頭並變更模式) 274
 - Unsupported disk (不支援的磁碟) 274
 - Unsupported option in slot [x] [55] (插槽 [x] 中有不支援的選購品 [55]) 274
 - Unsupported USB hub, please remove (不支援此 USB 集線器，請移除) 261
 - USB port [x] disabled [56] (USB 連接埠 [x] 已停用 [56]) 275
 - Weblink server not set up. (未設定 Weblink 伺服器。)
Contact system administrator. (請聯絡系統管理員。) 275
 - 管理 239
 - 印表機配置 12
 - 印表機問題, 解決基本的 275
 - 印表機控制面板 16
 - 出廠預設值, 回復 241
 - 指示燈 16
 - 睡眠按鈕指示燈 16
 - 印表機軟體
 - 安裝 51
 - 印表機硬碟
 - 加密 225
 - 丟棄 223
 - 安裝 41
 - 抹除 224
 - 移除 45
 - 印表機硬碟加密 225
 - 印表機硬碟記憶體
 - 清除 224
 - 印表機資訊
 - 尋找位置 10
 - 印表機零件
 - 控制板 29
 - 印表機選購品疑難排解
 - USB/平行介面卡 279
 - 內接式列印伺服器 278
 - 內部解決方案連接埠 278
 - 紙匣組件問題 279
 - 偵測不到內接式選購品 277
 - 回收利用
 - Dell 產品 222
 - 回復出廠預設值 241
 - 在一面上複印多頁 100
 - 在列印副本之間放置分隔頁 99
 - 在紙張的正反面複印 (雙面列印) 97
 - 在排定的時間傳送傳真 129
 - 在網路上安裝印表機
 - 乙太網路功能 53
 - 多用途送紙器
 - 載入 73
 - 字型範例清單
 - 列印 92
 - 存取 Embedded Web Server (內嵌式 Web 伺服器) 22
 - 存取狀態監視器中心 239
 - 存放
 - 紙張 82
 - 耗材 230
 - 安全性
 - 修改機密列印設定 91
 - 安全設定資訊
 - 清除 224
 - 安全資訊 8, 9
 - 安全網頁
 - 尋找位置 226
 - 安裝 2100 張紙匣組件 47
 - 安裝 550 張紙匣組件 47
 - 安裝「內部解決方案連接埠」 35
 - 安裝印表機
 - 在乙太網路上 (只適用於 Macintosh) 53
 - 在乙太網路上 (只適用於 Windows) 53
 - 安裝印表機軟體 51
 - 新增選購品 52
 - 安裝印表機硬碟 41
 - 安裝選購卡 34
 - 安裝選購品
 - 安裝順序 46
 - 收件人
 - 電子郵件選項 110
 - 自訂紙張類型
 - 指定 78
 - 自訂紙張類型名稱
 - 建立 78
 - 自動送件器
 - 複印時使用 93
- 七劃
 - 利用印表機控制面板傳送電子郵件 108
 - 利用通訊錄 109
 - 傳送傳真 129
 - 夾紙
 - 存取 243
 - 訊息 243
 - 避免 242
 - 夾紙, 清除
 - 上層後門 248
 - 在 [x] 號紙匣組件中 253
 - 在手動輔助式送紙器中 254
 - 在印表機內側 245
 - 在自動送件器頂蓋中 255
 - 在後門後面 249
 - 後門 248
 - 標準出紙槽夾紙 251
 - 雙面列印裝置 252
 - 序列列印
 - 設定 59
 - 快閃儲存碟
 - 支援的檔案類型 87
 - 從其中列印 86
 - 快捷鍵, 建立
 - FTP 目的地 136
 - FTP 位址 137
 - 傳真目的地 130
 - 電子郵件 107
 - 更換碳粉匣 231, 234
 - 更新印表機驅動程式中的選購品 52
 - 延遲傳送
 - 傳真選項 135
- 八劃
 - 使用 Forms and Favorites (表單與喜好項目) 85
 - 使用 Hibernate (休眠) 模式 221
 - 使用再生紙 219
 - 使用印表機控制面板傳送傳真 127
 - 使用快捷建號碼
 - 掃描至 FTP 位址 138
 - 使用快捷鍵
 - 傳送傳真 128
 - 使用所選紙匣組件中的紙張進行複印 96
 - 使用通訊錄傳送傳真 129
 - 使用觸控式螢幕按鈕 19

取消

- 列印工作, 從電腦 92
- 取消列印工作
 - 從印表機控制面板 92
 - 從電腦 92
- 取消電子郵件 110
- 尚未設定傳真及電子郵件功能 308
- 抹除印表機硬碟 224
- 放大複印文件 98
- 明暗度
 - 掃描選項 142
 - 傳真選項 134
 - 電子郵件選項 111
 - 複印選項 103
- 狀態監視器中心
 - 存取 239
- 非揮發性記憶體 223
 - 清除 224

九劃

- 信封
 - 用法提示 88
 - 載入 73
- 信封使用提示 88
- 信頭紙
 - 載入, 2100 張紙匣組件 67
 - 載入, 多用途送紙器 73, 89
 - 載入, 紙匣組件 61, 89
 - 複印在 95
- 信頭紙使用提示 89
- 保留工作 90
 - 從 Macintosh 電腦列印 90
 - 從 Windows 列印 90
- 保留列印工作 90
 - 從 Macintosh 電腦列印 90
 - 從 Windows 列印 90
- 保留傳真 132
- 封鎖垃圾傳真 131
- 建立 FTP 快捷鍵
 - 使用 Embedded Web Server (內嵌式 Web 伺服器) 136
- 建立傳真目的地快捷鍵
 - 使用 Embedded Web Server (內嵌式 Web 伺服器) 130
- 按鈕, 印表機控制面板 16
- 按鈕, 觸控式螢幕
 - 使用 19
- 按鈕配置方法
 - 使用 56
- 省紙 100

相片

- 複印 94
- 訂購耗材
 - 使用印表機主畫面 230
- 重複列印工作 90
 - 從 Macintosh 電腦列印 90
 - 從 Windows 列印 90
- 降低噪音 220
- 頁面設定
 - 掃描選項 142
 - 傳真選項 134
 - 電子郵件選項 112

十劃

- 個人識別碼方法
 - 使用 56
- 個別設定資訊
 - 清除 224
- 原始尺寸
 - 掃描選項 141
 - 電子郵件選項 111
- 特殊響鈴服務, 傳真
 - 連接至 126
- 紙匣組件
 - 連結 77, 78
 - 解除連結 77, 78
 - 載入 61
- 紙張
 - 不同的尺寸, 複印 96
 - 不適用的 81
 - 再生紙 81
 - 存放 80, 82
 - 使用再生紙 219
 - 信頭紙 81
 - 特性 80
 - 通用尺寸設定 61
 - 節省 100
 - 預印紙張規格 81
 - 選取 81
- 紙張尺寸
 - 支援的 83
 - 設定 61
- 紙張重量
 - 印表機支援的 84
- 紙張特性 80
- 紙張類型
 - 印表機支援的 84
 - 設定 61
 - 載入位置 84
- 耗材
 - 存放 230
 - 使用再生紙 219

訂購 230

- 節省 219
 - 檢查, 使用 Embedded Web Server (內嵌式 Web 伺服器) 229
 - 檢查, 從印表機控制面板 229
 - 檢查狀態 229
 - 耗材狀態
 - 檢查 229
 - 耗材訂購公用程式
 - 訂購耗材 230
 - 耗材通知
 - 配置 240
 - 記憶卡 28
 - 安裝 32
 - 記憶體
 - 安裝在印表機中的類型 223
 - 訊息
 - 電子郵件選項 110
 - 起始傳真設定 114
 - 使用 Embedded Web Server (內嵌式 Web 伺服器) 114
 - 送紙疑難排解
 - 清除夾紙後仍出現夾紙訊息 280
 - 配置
 - 耗材通知, 成像組件 240
 - 耗材通知, 保養套件 240
 - 耗材通知, 碳粉匣 240
 - 配置耗材通知 240
 - 配置連接埠設定 58
 - 配置資訊
 - 無線網路 55
 - 配置電子郵件設定 106
- ## 十一劃
- 專用透明投影膠片
 - 提示 89
 - 載入 73
 - 複印在 94
 - 將印表機連接至特殊響鈴服務 126
 - 將印表機硬碟加密 225
 - 將電纜收理整齊 49
 - 從快閃儲存碟列印 86
 - 控制板
 - 存取 29
 - 控制面板, 印表機 16
 - 指示燈 16
 - 睡眠按鈕指示燈 16
 - 掃描
 - 至 FTP 位址 137, 138

至電腦 140
 至電腦 - 使用 Embedded Web Server (內嵌式 Web 伺服器) 139
 快速複印 93
 從快閃儲存碟 140
 掃描至 FTP 位址
 利用通訊錄 138
 使用印表機控制面板 137
 使用快捷建號碼 138
 使用電腦建立快捷鍵 136
 掃描至快閃儲存碟 140
 掃描至電腦 140
 使用 Embedded Web Server (內嵌式 Web 伺服器) 139
 掃描至網路目的地 136
 掃描畫面
 內容來源 142
 內容類型 142
 掃描預覽
 傳真選項 134
 掃描疑難排解
 局部的文件或相片掃描 317
 掃描工作未順利完成 314
 掃描時間太久或使電腦無法運作 316
 掃描器組件無法關閉 306, 315
 無法從電腦掃描 317
 掃描器
 功能 14
 自動送件器 (ADF) 15
 掃描器玻璃面板 15
 掃描器未回應 314
 掃描器玻璃面板
 清潔 227
 複印時使用 94
 掃描選項
 Save As Shortcut (另存為快捷鍵) 141
 Scan Preview (掃描預覽) 142
 明暗度 142
 頁面設定 142
 原始尺寸 141
 傳送為: 141
 解析度 141
 檔名 141
 清除印表機硬碟記憶體 224
 清除非揮發性記憶體 224
 清除揮發性記憶體 223
 清潔
 印表機的外部 227

掃描器玻璃面板 227
 清潔印表機 227
 移除印表機硬碟 45
 移動印表機 11, 237
 設定
 TCP/IP address (TCP/IP 位址) 160
 紙張尺寸 61
 紙張類型 61
 設定 Universal paper size (通用紙張尺寸) 61
 設定外送傳真名稱 126
 設定序列列印 59
 設定傳真
 DSL 連線 119
 VoIP 連線 120
 國家/地區專屬 123
 數位電話服務 121
 標準電話線連線 115
 設定傳真及電子郵件功能 308
 設定傳真號碼 126
 設定電子郵件警示 240
 軟體
 狀態訊息管理程式 239
 狀態監視器中心 239
 耗材訂購公用程式 230
 連接到無線網路
 使用 Embedded Web Server (內嵌式 Web 伺服器) 57
 使用 PIN (個人識別碼) 方法 56
 使用按鈕配置方法 56
 使用無線設定精靈 55
 連接埠設定
 配置 58
 連接電纜 49
 連結紙匣組件 77, 78
 連結器插頭 123
 逐份列印
 複印選項 103
 逐份列印份數 99

十二劃

剩餘頁數
 預估 229
 單(雙)面
 複印選項 103
 報告
 檢視 240
 尋找印表機 IP 位址 21
 尋找更多印表機相關資訊 10
 插入頁首或頁尾 101

提示
 卡片 88
 有關使用信封 88
 有關使用信頭紙 89
 專用透明投影膠片 89
 標籤, 紙張 89
 揮發性
 聲明 223
 揮發性記憶體 223
 清除 223
 揮發性聲明 223
 減速列印 286
 無法開啓 Embedded Web Server (內嵌式 Web 伺服器) 318
 無線設定精靈
 使用 55
 無線網路
 配置資訊 55
 無線網路設定
 使用 Embedded Web Server (內嵌式 Web 伺服器) 57
 答錄機
 設定 115
 虛擬顯示幕
 檢查, 使用 Embedded Web Server (內嵌式 Web 伺服器) 239
 進階選項
 FTP 選項 142
 傳真選項 135
 電子郵件選項 112
 複印選項 104
 韌體卡 28

十三劃

傳真
 在排定的時間傳送 129
 在排定的時間傳送傳真 129
 利用印表機控制面板建立快捷鍵 130
 使用 Embedded Web Server (內嵌式 Web 伺服器) 建立快捷鍵 130
 使用印表機控制面板傳送 127
 使傳真色彩變淡或變濃 131
 取消傳真工作 132
 保留傳真 132
 封鎖垃圾傳真 131
 特殊響鈴服務 126
 將印表機配置為實行日光節約時間 127
 設定日期和時間 127

- 設定外送傳真名稱 126
- 設定傳真號碼 126
- 傳真設定 114
- 傳送 128, 129
- 檢視傳真日誌 131
- 轉發傳真 133
- 變更解析度 130
- 傳真及電子郵件功能
 - 設定 308
- 傳真日誌
 - 檢視 131
- 傳真名稱, 設定 126
- 傳真設定
 - DSL 連線 119
 - VoIP 120
 - 國家/地區專屬 123
 - 數位電話服務 121
 - 標準電話線連線 115
- 傳真連接埠 49
- 傳真號碼, 設定 126
- 傳真疑難排解
 - 可以接收但無法傳送傳真 312
 - 可以傳送但無法接收傳真 311
 - 未啓用來電顯示 309
 - 接收到的傳真列印品質不佳 312
 - 無法傳送或接收傳真 309
- 傳真選項
 - 內容來源 133
 - 內容類型 133
 - 延遲傳送 135
 - 明暗度 134
 - 頁面設定 134
 - 掃描預覽 134
 - 進階選項 135
 - 解析度 134
- 傳送為：
 - 掃描選項 141
 - 電子郵件選項 111
- 傳送傳真 128
 - 利用通訊錄 129
 - 使用快捷鍵 128
- 匯入配置
 - 使用 Embedded Web Server (內嵌式 Web 伺服器) 27
- 匯出配置
 - 使用 Embedded Web Server (內嵌式 Web 伺服器) 27
- 準備將印表機安裝在乙太網路上 53
- 節省耗材 219
- 節能設定
 - Eco-Mode (經濟省電模式) 219
 - Hibernate (休眠) 模式 221
 - Quiet Mode (靜音模式) 220
 - Sleep (睡眠) 模式 220
 - 亮度, 調整 222
 - 節省耗材 219
- 裝置和網路設定資訊
 - 清除 224
- 解析度
 - 掃描選項 141
 - 傳真選項 134
 - 電子郵件選項 111
- 解析度, 傳真
 - 變更 130
- 解除連結紙匣組件 77, 78
- 載入
 - 卡片 73
 - 多用途送紙器 73
 - 信封 73
 - 專用透明投影膠片 73
 - 將信頭紙載入 2100 張紙匣組件 67
 - 將信頭紙載入多用途送紙器 73
 - 將信頭紙載入紙匣組件 61
- 載入信頭紙
 - 紙張列印方向 89
- 載入紙張
 - 2100 張紙匣組件 67
 - 550 張紙匣組件 61
- 運送印表機 238
- 電子郵件
 - 取消 110
- 電子郵件, 傳送
 - 利用通訊錄 109
 - 使用快捷建號碼 108
- 電子郵件功能
 - 設定 106
- 電子郵件快捷鍵, 建立
 - 使用 Embedded Web Server (內嵌式 Web 伺服器) 107
- 電子郵件畫面
 - 選項 110, 112
- 電子郵件選項
 - Save As Shortcut (另存為快捷鍵) 111
 - 主旨 110
 - 收件人 110
 - 明暗度 111
 - 頁面設定 112
 - 原始尺寸 111
- 訊息 110
- 進階選項 112
- 傳送為： 111
- 解析度 111
- 電子郵件警示
 - 夾紙 240
 - 耗材存量不足 240
 - 設定 240
- 電源線插座 49
- 電腦的 IP 位址
 - 尋找 21
- 電話分線器 120
- 電纜
 - USB 49
 - 乙太網路 49
- 零件
 - 檢查, 使用 Embedded Web Server (內嵌式 Web 伺服器) 229
 - 檢查, 從印表機控制面板 229
 - 檢查狀態 229
- 零件狀態
 - 檢查 229
- 十四劃**
- 疑難排解
 - 尚未設定傳真及電子郵件功能 308
 - 掃描器未回應 314
 - 無法開啓 Embedded Web Server (內嵌式 Web 伺服器) 318
 - 解決基本的印表機問題 275
 - 應用程式發生錯誤 318
 - 檢查未回應的印表機 275
 - 聯絡技術支援中心 319
- 疑難排解, 列印
 - 大型工作無法逐份列印 284
 - 工作列印在錯誤的紙張上 283
 - 工作從錯誤的紙匣組件列印 283
 - 工作無法列印 285
 - 列印工作所花的時間比預期時間長 286
 - 列印時信封黏合 282
 - 列印輸出的邊界錯誤 292
 - 印出錯誤的字元 283
 - 多重語言 PDF 檔無法列印 284
 - 夾住的頁面沒有重新列印 281
 - 保留工作無法列印 281
 - 紙張扭曲 293
 - 減速列印 286

- 無法連結紙匣組件 287
- 發生非預期的換頁 288
- 經常發生夾紙 280
- 讀取快閃儲存碟時發生錯誤 282
- 疑難排解, 列印品質
 - 列印不規則頁面 294
 - 列印文件上出現水平空隙 302
 - 列印文件上出現灰色調背景 291
 - 列印文件上出現重複瑕疵 295
 - 列印文件上出現帶斑紋的水平線條 300
 - 列印文件上出現陰影影像 291
 - 列印文件上出現碳粉斑點 303
 - 列印文件上出現壓縮影像 290
 - 列印色澤太淡 297
 - 列印色澤太濃 296
 - 列印歪斜 298
 - 列印密度不均勻 305
 - 印表機印出純黑色頁面 299
 - 字元的邊緣出現鋸齒狀 288
 - 空白頁 289
 - 頁面上有白色條紋 302
 - 頁面或影像遭到削減 289
 - 專用透明投影膠片列印品質不佳 299
 - 帶斑紋的垂直線條 301
 - 碳粉脫落 304
 - 碳粉霧化或背景陰影 304
- 疑難排解, 印表機選購品
 - USB/平行介面卡 279
 - 內接式列印伺服器 278
 - 內部解決方案連接埠 278
 - 紙匣組件問題 279
 - 偵測不到內接式選購品 277
- 疑難排解, 送紙
 - 清除夾紙後仍出現夾紙訊息 280
- 疑難排解, 掃描
 - 局部的文件或相片掃描 317
 - 掃描工作未順利完成 314
 - 掃描時間太久或使電腦無法運作 316
 - 掃描器組件無法關閉 306, 315
 - 無法從電腦掃描 317
- 疑難排解, 傳真
 - 可以接收但無法傳送傳真 312
 - 可以傳送但無法接收傳真 311
 - 未啓用來電顯示 309
 - 接收到的傳真列印品質不佳 312
- 無法傳送或接收傳真 309
- 疑難排解, 複印
 - 局部的文件或相片複印 307
 - 掃描影像品質不佳 316
 - 掃描器組件無法關閉 306, 315
 - 影印機未回應 305
 - 複印品質不佳 306
- 疑難排解, 顯示幕
 - 印表機顯示幕一片空白 277
- 磁碟機抹除 224
- 碳粉匣
 - 更換 231, 234
 - 碳粉明暗度
 - 調整 85
 - 管理印表機訊息 239
 - 綠色環保設定
 - Eco-Mode (經濟省電模式) 219
 - Hibernate (休眠) 模式 221
 - Quiet Mode (靜音模式) 220
- 網路設定頁
 - 列印 60
- 網路電話 (Voice over Internet Protocol, VoIP)
 - 傳真設定 120
- 語音信箱
 - 設定 115
- 十五劃**
 - 數位用戶線路 (DSL)
 - 傳真設定 119
 - 數位電話服務
 - 傳真設定 121
 - 標籤, 紙張
 - 提示 89
 - 線路濾波器 119
 - 複印
 - 不同的紙張尺寸 96
 - 在一面上列印多頁 100
 - 在列印副本之間放置分隔頁 99
 - 在信頭紙上 95
 - 在紙張的正反面 (雙面列印) 97
 - 在專用透明投影膠片上 94
 - 自訂工作 100
 - 至不同的尺寸 95
 - 快速複印 93
 - 使用自動送件器 (ADF) 93
 - 使用掃描器玻璃面板 94
 - 取消複印工作 102
 - 放大 98
 - 相片 94
 - 逐份列印份數 99
 - 插入頁首或頁尾 101
 - 新增背景畫面訊息 101
 - 調整品質 98
 - 選取紙匣組件 96
 - 縮小 98
 - 複印工作, 取消
 - 使用自動送件器 (ADF) 102
 - 使用掃描器玻璃面板 102
 - 複印不同的紙張尺寸 96
 - 複印在專用透明投影膠片上 94
 - 複印品質
 - 調整 98
 - 複印畫面
 - 內容來源 103
 - 內容類型 103
 - 選項 102, 103
 - 複印疑難排解
 - 局部的文件或相片複印 307
 - 掃描影像品質不佳 316
 - 掃描器組件無法關閉 306, 315
 - 影印機未回應 305
 - 複印品質不佳 306
 - 複印選項
 - Save As Shortcut (另存為快捷鍵) 104
 - 份數 103
 - 明暗度 103
 - 逐份列印 103
 - 單 (雙) 面 103
 - 進階選項 104
 - 調整 Sleep (睡眠) 模式 220
 - 調整亮度
 - Embedded Web Server (內嵌式 Web 伺服器) 222
 - 印表機顯示幕 222
 - 調整碳粉明暗度 85
 - 調整複印品質 98
 - 調整顯示幕亮度 222
- 十六劃**
 - 機密工作
 - 修改列印設定 91
 - 機密列印工作 90
 - 從 Macintosh 電腦列印 90
 - 從 Windows 列印 90
 - 機密資料
 - 安全相關資訊 226
 - 燈, 指示 16
 - 輸出檔類型
 - 變更 109
 - 選取印表機放置地點 11

- 選取紙張 81
- 選項, 複印畫面
 - 原稿尺寸 102
 - 調整比例 103
- 選項, 觸控式螢幕
 - 電子郵件 110, 112
 - 複印 103
- 選購卡
 - 安裝 34
- 選購品
 - 2100 張紙匣組件, 安裝 47
 - 550 張紙匣組件, 安裝 47
 - 內部解決方案連接埠, 安裝 35
 - 印表機硬碟, 安裝 41
 - 印表機硬碟, 移除 45
 - 在印表機驅動程式中更新 52
 - 記憶卡 28, 32
 - 韌體卡 28
- 應用程式
 - 瞭解 22

十七劃

- 檔名
 - 掃描選項 141
- 檢查未回應的印表機 275
- 檢查虛擬顯示幕
 - 使用 **Embedded Web Server**
(內嵌式 Web 伺服器) 239
- 檢查零件及耗材狀態 229
- 檢視
 - 報告 240
- 檢視傳真日誌 131
- 環境設定
 - Eco-Mode** (經濟省電模式) 219
 - Hibernate** (休眠) 模式 221
 - Quiet Mode** (靜音模式) 220
 - Sleep** (睡眠) 模式 220
 - 節省耗材 219
 - 顯示幕亮度, 調整 222
- 瞭解主畫面按鈕及圖示 17
- 縮小複印文件 98
- 聯絡技術支援中心 319
- 避免夾紙 82, 242
- 隱藏主畫面上的圖示 22

十八劃

- 儲存列印工作 90
- 轉發傳真 133
- 雙面列印 97

二十劃

- 觸控式螢幕
 - 按鈕 19

二十三劃

- 顯示主畫面上的圖示 22
- 顯示幕, 印表機控制面板 16
 - 調整亮度 222
- 顯示幕疑難排解
 - 印表機顯示幕一片空白 277
- 驗證列印工作 90
 - 從 **Macintosh** 電腦列印 90
 - 從 **Windows** 列印 90