

Mode d'emploi

Dell B1265dnf

BASIQUE

Ce guide fournit des informations concernant l'installation, le fonctionnement de base et le dépannage, sous Windows.

AVANCÉ

Ce guide donne des informations sur l'installation, la configuration avancée, le fonctionnement et le dépannage dans différents systèmes d'exploitation. Certaines fonctions peuvent ne pas être disponibles selon le modèle ou le pays.

BASIQUE



1. Introduction

Principaux avantages	5
Fonctionnalités	7
Informations utiles à connaître	9
A propos de ce mode d'emploi	10
Informations en matière de sécurité	11
Description de l'appareil	17
Vue d'ensemble du panneau de commande	20
Mise en marche de l'appareil	22
Installation locale du pilote	23
Réinstallation du pilote	25



2. Présentation des menus et configuration de base

Présentation des menus	27
Modification de la langue d'affichage	32
Supports et bacs	33
Impression de base	48
Copie de base	54

Numérisation de base	58
Options de base de la fonction Télécopie	59



3. Maintenance

Commande de consommables et d'accessoires	65
Consommables disponibles	66
Stockage de la cartouche de toner	67
Redistribution du toner	69
Remplacement de la cartouche de toner	70
Suivi de la durée de vie des consommables	71
Configuration de l'alerte de toner faible	72
Nettoyage de l'appareil	73
Conseils pour déplacer et stocker l'appareil	77



4. Dépannage

Astuces pour éviter les brouillages papier	79
Suppression des brouillages d'original	80
Résolution des brouillages papier	84

Présentation du voyant d'état	89
Signification des messages d'erreur	91



5. Annexe

Caractéristiques techniques	97
Politique du support technique Dell	106
Pour contacter Dell	107
Garantie et politique de retour	108
Copyright	109



1. Introduction

Ce chapitre fournit les informations que vous devez connaître avant d'utiliser l'appareil.

- **Principaux avantages** 5
- **Fonctionnalités** 7
- **Informations utiles à connaître** 9
- **A propos de ce mode d'emploi** 10
- **Informations en matière de sécurité** 11
- **Description de l'appareil** 17
- **Vue d'ensemble du panneau de commande** 20
- **Mise en marche de l'appareil** 22
- **Installation locale du pilote** 23
- **Réinstallation du pilote** 25



Principaux avantages

Respectueux de l'environnement



- Pour économiser du toner et du papier, cet appareil prend en charge la fonction Éco.
- Pour économiser du papier, vous pouvez imprimer plusieurs pages sur une seule feuille (voir « Utilisation des options d'impression avancées » à la page 161).
- Afin d'économiser le papier, vous pouvez imprimer sur les deux faces de chaque feuille (impression recto verso) (voir « Utilisation des options d'impression avancées » à la page 161).
- Pour économiser l'énergie, cet appareil économise l'électricité en réduisant considérablement la consommation électrique lorsqu'il n'est pas utilisé.

Impression en haute résolution rapide



- Vous pouvez imprimer jusqu'à une résolution effective de 1,200 x 1,200 points par pouce.
- Impression rapide, à la demande.
 - En impression sur une seule face, 28 pages par minute (A4) ou 29 pages par minute (Letter).
 - En impression recto/verso, 14 pages par minute (A4) ou 15 pages par minute (Letter).

Principaux avantages

Facilité



- Gestionnaire d'imprimantes Dell et Contrôle de l'état de l'imprimante Dell sont des programmes qui surveillent et vous informent du statut de l'appareil, et qui vous permettent de personnaliser les paramètres de l'appareil.
- Vous pouvez accéder au support Dell sur **www.dell.com** ou **support.dell.com**. Sélectionnez votre région dans la page BIENVENUE SUR LE SUPPORT DELL et indiquez les détails requis pour accéder aux outils d'aide et aux informations.

Une large gamme de fonctions et le support des applications



- Prend en charge différentes tailles de papier (voir « Spécifications des supports d'impression » à la page 99).
- Impression de filigranes : Vous pouvez personnaliser vos documents avec des mots tels que « Confidentiel » (voir « Utilisation des options d'impression avancées » à la page 161).

- Impression d'affiches : Le texte et les images de chaque page de votre document sont agrandis et imprimés sur plusieurs feuilles de papier qui peuvent être collées ensemble pour former une affiche (voir « Utilisation des options d'impression avancées » à la page 161).
- Vous pouvez effectuer des impressions sur divers systèmes d'exploitations (voir « Configuration requise » à la page 102).
- Votre appareil est équipé d'une interface USB et/ou d'une interface réseau.

Fonctionnalités

Les fonctionnalités par modèle incluent :

Système d'exploitation

Système d'exploitation	B1265dnf
Windows	•
Macintosh	•
Linux	•
Unix	•

(• : prise en charge)

Logiciel

Logiciel	B1265dnf
Pilote d'impression PCL / SPL	•
Pilote d'impression PS	•
Pilote d'impression XPS	•

Logiciel		B1265dnf
Gestionnaire d'imprimantes Dell	Paramètres Numériser vers PC	•
	Paramètres Fax vers PC	•
	Paramètres du périphérique	•
Utilitaire de commande de consommables Dell		•
Utilitaire de téléchargement du microprogramme		•
État de l'imprimante Dell		•
Embedded Web Service		•
Télécopie	Télécopie PC réseau Dell	•
Numérisation	Pilote de numérisation Twain	•
	Pilote de numérisation WIA	•
	Assistant de numérisation Dell	•
	SmarThru Office	•

(• : prise en charge)

Fonctionnalités

Fonctionnalités diverses

Caractéristiques		B1265dnf
USB 2.0 haut débit		•
Carte LAN filaire Ethernet 10/100 Base TX		•
Impression économique		•
Impression recto/verso (manuelle)		•
Le chargeur automatique de documents (CAD)		•
Télécopie	Envoi multiple	•
	Envoi différé	•
	Envoi prioritaire	•
	Réception protégée	•
	Impression recto-verso	•
	Envoi / Renvoi de réception - télécopie	•
Numérisation	Numérisation vers PC	•
Copie	Copie de type Carte d'identité	•
	Assemblage	•
	Affiche	•
	Clone	•

Caractéristiques		B1265dnf
Copie (suite)	2 en 1, 4 en 1	•
	Réglage du fond	•
	Copie recto-verso	•

(• : prise en charge)

Informations utiles à connaître



L'appareil n'imprime pas.

- Ouvrez la liste des impressions en attente et supprimer le document de la liste (voir « Annulation d'une impression » à la page 49).
- Désinstallez le pilote et réinstallez-le (voir « Installation locale du pilote » à la page 23).
- Réglez votre appareil comme appareil par défaut pour Windows.



Où puis-je acheter des accessoires ou des fournitures?

- Renseignez-vous auprès d'un distributeur Dell ou de votre détaillant.
- Rendez-vous sur www.support.dell.com. Sélectionnez votre pays/région pour afficher les informations sur la réparation du produit.



Le voyant d'état clignote ou reste constamment allumé.

- Mettez l'appareil hors tension, puis sous tension.
- Vérifiez la signification des indications du voyant dans ce manuel et résolvez le problème en conséquence (voir « Présentation du voyant d'état » à la page 89).



Un bouchage papier s'est produit.

- Ouvrez et fermez le capot avant.
- Consultez les instructions de ce manuel pour retirer un papier coincé et résolvez le problème en conséquence (voir « Résolution des bouchages papier » à la page 84).



Les impressions sont floues.

- Le niveau de toner peut être faible ou mal réparti. Secouez la cartouche de toner.
- Essayez une résolution d'impression différente.
- Remplacez la cartouche de toner.



Où puis-je télécharger le pilote de l'appareil ?

- Rendez-vous sur www.support.dell.com pour télécharger le dernier pilote de l'appareil, puis installez-le sur votre système.

A propos de ce mode d'emploi

Ce mode d'emploi vous offre une description succincte de l'appareil, ainsi que des explications détaillées sur chaque étape de son fonctionnement.

- Lisez les informations de sécurité avant d'utiliser l'appareil.
- Si vous rencontrez un problème d'utilisation de l'appareil, reportez-vous au chapitre de dépannage.
- Les termes utilisés dans ce mode d'emploi sont expliqués dans le chapitre du glossaire.
- Toutes les illustrations de ce mode d'emploi peuvent être différentes de votre appareil en fonction de ses options ou du modèle que vous avez acheté.
- Les captures d'écran de ce guide de l'administrateur peuvent différer de votre appareil en fonction de la version du microprogramme/pilote de l'appareil.
- Les procédures de ce guide de l'utilisateur sont principalement basées sur Windows 7.



Conventions

Certains termes sont utilisés de manière interchangeable dans ce mode d'emploi, comme ci-dessous:

- « Document » est synonyme d' « original ».
- « Papier » est synonyme de « support » ou de « support d'impression ».

- « Appareil » se rapporte à une imprimante ou une imprimante multifonctions.

Icônes générales



Icône	Texte	Description
	Mise en garde	Informe les utilisateurs des risques éventuels de dommages mécaniques ou de dysfonctionnements de l'imprimante.
	Remarque	Donne des informations supplémentaires ou des spécifications détaillées des fonctions et fonctionnalités de l'appareil.

Informations en matière de sécurité

Ces avertissements et précautions sont inclus afin d'éviter des blessures pour vous et d'autres personnes, ainsi que pour éviter des dommages potentiels à votre appareil. Veuillez à lire et à comprendre toutes ces instructions avant d'utiliser l'appareil. Une fois que vous avez lu cette section, conservez-la pour pouvoir vous y reporter par la suite.

Symboles de sécurité importants

Explication de l'ensemble des icônes et des signes utilisés dans ce chapitre

	Avertissement	Situations dangereuses ou à risques pouvant entraîner des blessures graves ou la mort.
	Mise en garde	Situations dangereuses ou à risques pouvant entraîner des blessures légères ou des dommages matériels.
		Ne pas essayer.

Environnement d'exploitation

Avertissement



Ne pas utiliser si le câble d'alimentation électrique est endommagé ou si la prise électrique n'est pas reliée à la terre.
Risque de décharge électrique ou d'incendie.



Ne rien poser sur l'appareil (eau, objets métalliques, objets lourds, bougies, cigarettes allumées, etc.).
Risque de décharge électrique ou d'incendie.

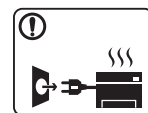

- Si l'appareil surchauffe, libère de la fumée, émet des bruits étranges, ou produit une odeur bizarre: coupez immédiatement l'interrupteur d'alimentation et débranchez l'appareil.
 - L'utilisateur doit pouvoir accéder à la prise en cas d'urgences nécessitant de l'utilisateur qu'il débranche la prise.
- Risque de décharge électrique ou d'incendie.

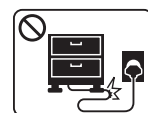

Ne pliez pas le câble d'alimentation électrique et ne placez pas d'objets lourds dessus.
Le fait de marcher sur le câble d'alimentation électrique ou de l'écraser avec un objet lourd peut occasionner une décharge électrique ou un incendie.

Informations en matière de sécurité



Ne retirez pas la fiche en tirant sur le câble; ne manipulez pas la prise avec des mains mouillées.

Risque de décharge électrique ou d'incendie.

! Mise en garde

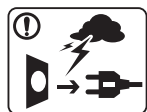

Pendant un orage ou pendant une période de non-fonctionnement, retirez la fiche d'alimentation de la prise de courant.

Risque de décharge électrique ou d'incendie.



Faites attention, la zone de sortie papier est chaude.
Vous pouvez vous brûler.



Si on a laissé tomber l'appareil, ou si le boîtier semble endommagé, débranchez toutes les connexions de l'appareil et demandez une assistance auprès du personnel de service qualifié.

Dans le cas contraire, il y a un risque de décharge électrique ou d'incendie.



Si l'appareil ne fonctionne pas correctement après avoir suivi ces instructions, débranchez toutes les connexions de l'appareil et demandez une assistance auprès du personnel de service qualifié.

Dans le cas contraire, il y a un risque de décharge électrique ou d'incendie.



Si la fiche n'entre pas facilement dans la prise, ne forcez pas pour l'insérer.

Appelez un électricien pour changer la prise de courant, sous peine de décharge électrique possible.



Veillez à ce qu'aucun animal domestique ne ronge les cordons d'alimentation, de téléphone et d'interface PC.

Risque de décharge électrique ou d'incendie et/ou de blessure pour votre animal domestique.

Méthode d'utilisation

! Mise en garde









Ne tirez pas avec force sur la feuille durant l'impression.
Vous risquez d'endommager l'appareil.

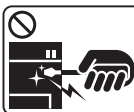

Faites attention de ne pas mettre la main entre l'appareil et le bac d'alimentation papier.

Vous pourriez vous blesser.

Informations en matière de sécurité

	<p>Le dispositif d'alimentation de cet appareil est son câble d'alimentation électrique.</p> <p>Pour couper l'alimentation, retirez le câble d'alimentation électrique de la prise électrique.</p>
	<p>Faites attention lorsque vous remplacez du papier ou que vous retirez du papier coincé.</p> <p>Les bords d'une feuille neuve sont tranchants et peuvent provoquer des coupures douloureuses.</p>
	<p>Lors de l'impression de grandes quantités, la partie inférieure de la zone de sortie papier peut devenir chaude. Ne laissez pas des enfants y toucher.</p> <p>Vous pouvez vous brûler.</p>
	<p>Lorsque vous retirez du papier coincé, évitez d'utiliser des objets métalliques pointus.</p> <p>Cela pourrait endommager l'appareil.</p>
	<p>Ne laissez pas le papier s'empiler sur le réceptacle de sortie.</p> <p>Cela pourrait endommager l'appareil.</p>
	<p>N'obstruez pas l'orifice de ventilation et n'y poussez pas d'objets.</p> <p>La température des composants risquerait d'augmenter et pourrait provoquer des dommages ou un incendie.</p>
	<p>L'utilisation de fonctions, ou la configuration ou l'exécution de procédures autres que celles indiquées dans ce manuel risque d'entraîner une exposition à des radiations potentiellement dangereuses.</p>

Installation/déplacement

Avertissement



Ne placez pas l'appareil dans un endroit poussiéreux, humide ou sujet à des fuites d'eau.

Risque de décharge électrique ou d'incendie.

Informations en matière de sécurité

Mise en garde



Avant de déplacer l'appareil, éteignez-le et débranchez tous les cordons. Les informations ci-dessous ne sont que des suggestions basées sur le poids de l'appareil. Si vous souffrez d'une maladie vous empêchant de soulever des objets, ne soulevez pas l'appareil. Demandez de l'aide et utilisez toujours un nombre approprié de personnes pour soulever l'appareil en toute sécurité.

Puis levez l'appareil:

- si le poids de l'appareil est inférieur à 20 kg, une seule personne suffit;
- si le poids de l'appareil est de 20 kg à 40 kg, deux personnes sont nécessaires;
- si le poids de l'appareil est supérieur à 40 kg, 4 personnes sont nécessaires.

L'appareil pourrait tomber et être endommagé ou blesser quelqu'un.



Ne placez pas l'appareil sur une surface instable.
L'appareil pourrait tomber et être endommagé ou blesser quelqu'un.



Utilisez exclusivement du câble AWG N°26^a ou un câble de téléphone plus grand, si nécessaire.
Dans le cas contraire, vous risquez d'endommager l'appareil.



Branchez directement le câble d'alimentation électrique dans une prise de courant correctement reliée à la terre.

Dans le cas contraire, il y a un risque de décharge électrique ou d'incendie.



Pour un fonctionnement sûr, utilisez le câble d'alimentation électrique fourni avec votre appareil. Si vous utilisez un câble de plus de 2 mètres avec un appareil 110 V, le calibre doit être 16 AWG ou plus grand.

Dans le cas contraire, l'appareil peut être endommagé et il y a un risque de décharge électrique ou d'incendie.



L'appareil doit être connecté au niveau de puissance indiqué sur l'étiquette.

En cas de doute et si vous voulez vérifier le niveau de puissance utilisé, contactez le service d'électricité.



Ne couvrez pas l'appareil et ne le placez pas dans un endroit confiné comme un placard.

Si l'appareil n'est pas bien ventilé, il y a un risque d'incendie.



Ne branchez pas un trop grand nombre d'appareils électriques sur une même prise murale ou sur une même rallonge.

Une prise surchargée réduit les performances et constitue une source potentielle d'incendie et de décharges électriques.

a. AWG : American Wire Gauge, calibrage américain normalisé des fils.

Informations en matière de sécurité

Entretien/contrôle

Mise en garde



Débranchez l'appareil de la prise secteur avant de nettoyer l'intérieur. Ne nettoyez pas l'appareil avec du benzène, du diluant pour peinture ou de l'alcool ; ne pulvérisez pas de l'eau directement dans l'appareil.

Risque de décharge électrique ou d'incendie.



Lorsque vous effectuez une tâche dans l'appareil pour remplacer des consommables ou nettoyer l'intérieur, ne le faites pas fonctionner.

Vous pourriez vous blesser.



Gardez les produits de nettoyage hors de portée des enfants. Ils peuvent se blesser.



Ne démontez pas, ne réparez pas et ne remontez pas l'appareil vous-même.

Cela pourrait endommager l'appareil. Appelez un technicien agréé lorsque l'appareil doit être réparé.



Gardez le câble d'alimentation et la surface de contact de la fiche exempts de poussière ou d'eau.

Dans le cas contraire, il y a un risque de décharge électrique ou d'incendie.



Pour nettoyer et faire fonctionner l'appareil, respectez à la lettre le guide d'utilisateur fourni avec l'appareil.

Dans le cas contraire, vous pourriez endommager l'appareil.



- Ne retirez jamais les couvercles ou protections fixés avec des vis.
- Les unités de chauffe doivent exclusivement être réparées par un technicien de maintenance agréé. Les réparations effectuées par des techniciens non agréés pourraient causer des incendies ou des chocs électriques.
- L'appareil doit exclusivement être réparé par un technicien de maintenance Dell.

Utilisation des consommables

Mise en garde



Ne démontez pas la cartouche de toner.

Les particules de toner peuvent être dangereuses si vous les inhalez ou les ingérez.

Informations en matière de sécurité



Ne brûlez aucun consommable comme une cartouche de toner ou une unité de chauffe.

Cela pourrait provoquer une explosion ou déclencher un incendie incontrôlable.



Lorsque vous rangez les consommables comme les cartouches de toner, gardez-les hors de portées de enfants.

Les particules de toner peuvent être dangereuses si vous les inhalez ou les ingérez.



Lorsque vous changez la cartouche de toner ou que vous retirez un papier bloqué, faites attention de ne pas vous salir ou salir vos vêtements avec le toner.

Les particules de toner peuvent être dangereuses si vous les inhalez ou les ingérez.



Si du toner se dépose sur vos vêtements, n'utilisez pas d'eau chaude pour les laver.

L'eau chaude fixe le toner sur le tissu. Utilisez de l'eau froide.



L'utilisation de consommables recyclés, comme le toner, peut endommager l'appareil.

En cas de dommage lié à l'utilisation de consommables recyclés, des frais seront imputés.

Description de l'appareil

Accessoires



Cordon d'alimentation



Guide d'installation rapide



Cd du logiciel^a

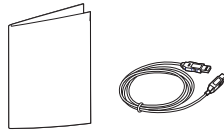

Accessoires divers^b

a. Le CD du logiciel contient les pilotes d'impression et des logiciels.

b. Les différents accessoires inclus avec votre appareil peuvent varier selon le pays d'achat et le modèle spécifique.

Description de l'appareil

Vue avant

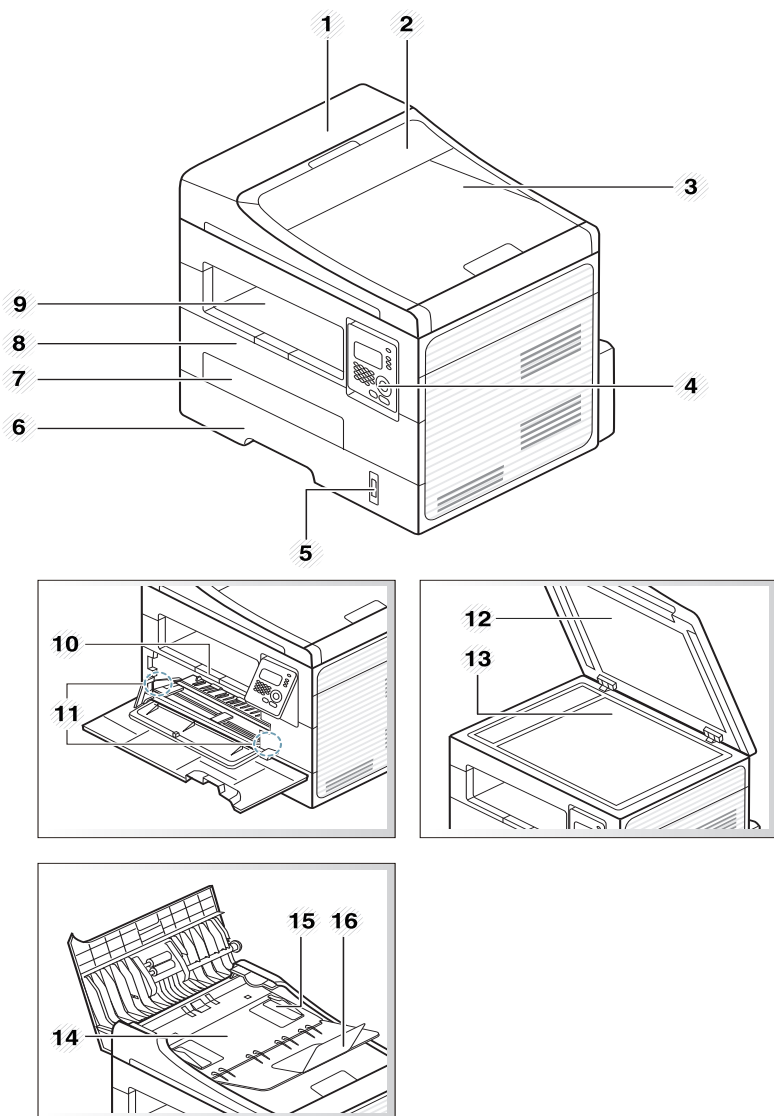

1	Capot du chargeur de documents	9	Bac de sortie
2	Capot des guides du chargeur de documents	10	Support de sortie papier
3	Réceptacle de sortie du chargeur de documents	11	Guide de largeur du papier du chargeur manuel
4	Panneau de commande	12	Capot du scanner
5	Indicateurs de niveau de papier	13	Vitre d'exposition
6	Bac	14	Bac d'alimentation du chargeur de documents
7	Bac de chargement manuel	15	Guide de largeur du papier du chargeur de documents
8	Capot avant	16	Réceptacle de sortie du chargeur de documents

Description de l'appareil

Vue arrière

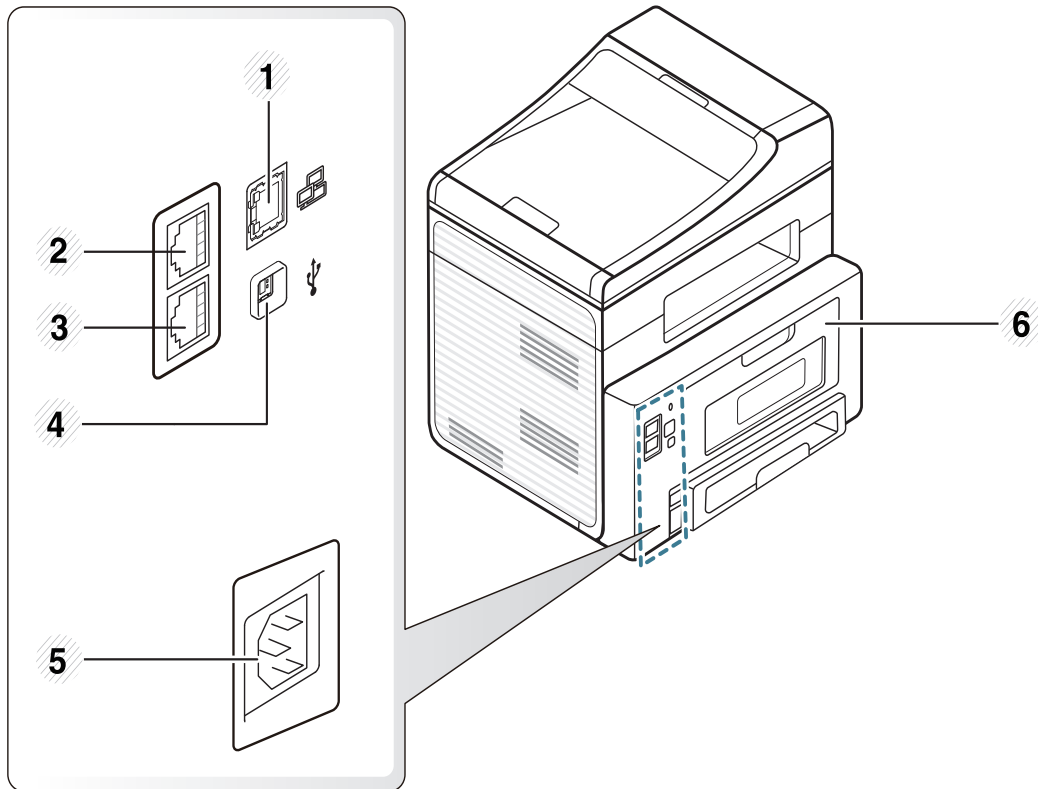







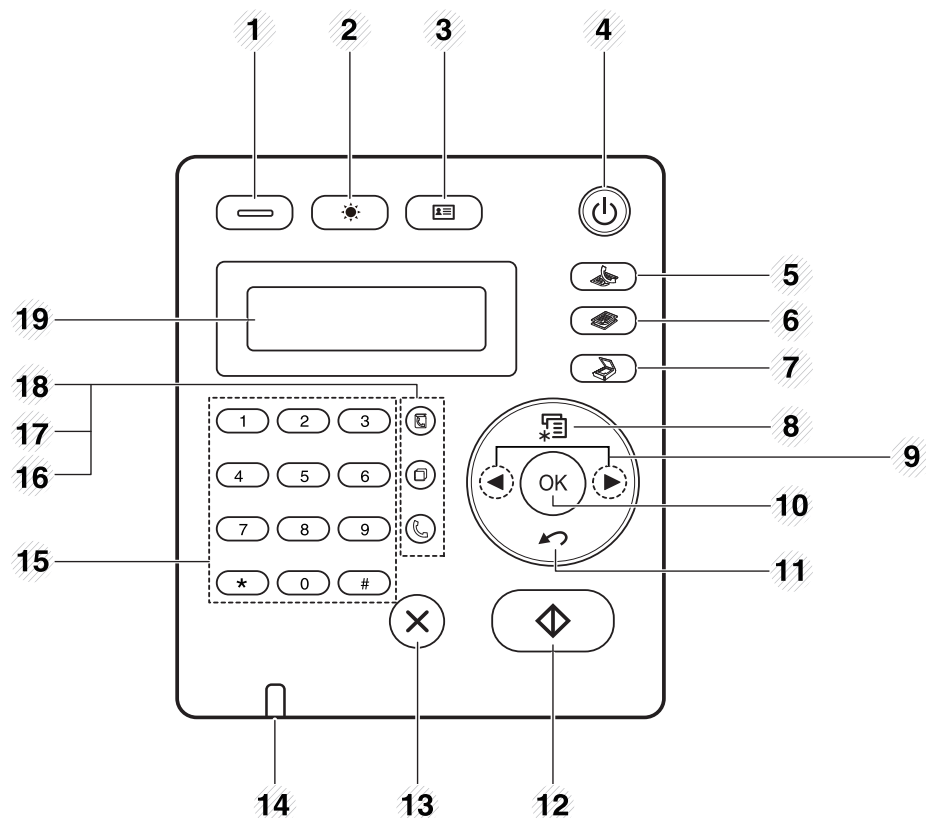

1	Port réseau	4	Port USB
2	Prise gigogne (EXT)	5	Prise d'alimentation
3	Prise de ligne téléphonique (Ligne)	6	Capot arrière

Vue d'ensemble du panneau de commande







Panneau de commande



1		Eco	Permet d'activer le mode économique pour réduire la consommation de toner et de papier (voir « Impression économique » à la page 51).
---	---	------------	---

2		Darkness	Permet de régler la luminosité de manière à obtenir une copie plus lisible lorsque l'original comporte des inscriptions claires ou des images sombres.
3		ID Copy	Vous permet de copier les deux faces d'un document officiel, par exemple un permis de conduire, sur une même page (voir « Copie de type carte d'identité » à la page 56).
4		Power	Permet d'allumer ou d'éteindre l'appareil, ou de le rallumer lorsqu'il se trouve en mode d'économie d'énergie. Si vous devez éteindre l'appareil, appuyez sur ce bouton pendant plus de 3 secondes.
5		télécopier	Permet de passer au mode Télécopie.
6		copier	Permet de passer au mode Copie.
7		numériser	Permet de passer au mode Numérisation.
8		Menu	Permet d'accéder aux menus et de les faire défiler.
9		Flèches gauche/droite	Permet de faire défiler les options disponibles dans le menu sélectionné et d'augmenter ou de diminuer des valeurs.

Vue d'ensemble du panneau de commande

10	OK		Permet de confirmer la sélection à l'écran.
11		Back	Permet de revenir au menu supérieur.
12		Start	Permet de lancer une tâche.
13		Stop/ Clear	Permet d'interrompre les opérations à tout moment.
14	Voyant Status		Permet d'afficher l'état de l'appareil (voir « Présentation du voyant d'état » à la page 89).
15	Clavier numérique		Permet de composer un numéro ou de saisir des caractères alphanumériques.
16		On Hook Dial	Lorsque vous appuyez sur cette touche, vous pouvez entendre la tonalité. Saisissez un numéro de télécopie. Ceci est similaire à l'utilisation du haut-parleur pour effectuer un appel.
17		Redial/ Pause	En mode prêt, cette touche permet de recomposer le dernier numéro ; en mode édition, elle permet d'insérer une pause (-) dans un numéro de télécopie.
18		Address Book	Vous permet d'enregistrer les numéros de télécopie fréquemment utilisés ou de rechercher des numéros de télécopie enregistrés.

19	Display screen		Permet d'afficher l'état de la tâche en cours et des messages affichés.
----	-----------------------	--	---

Ajustement du panneau de commande

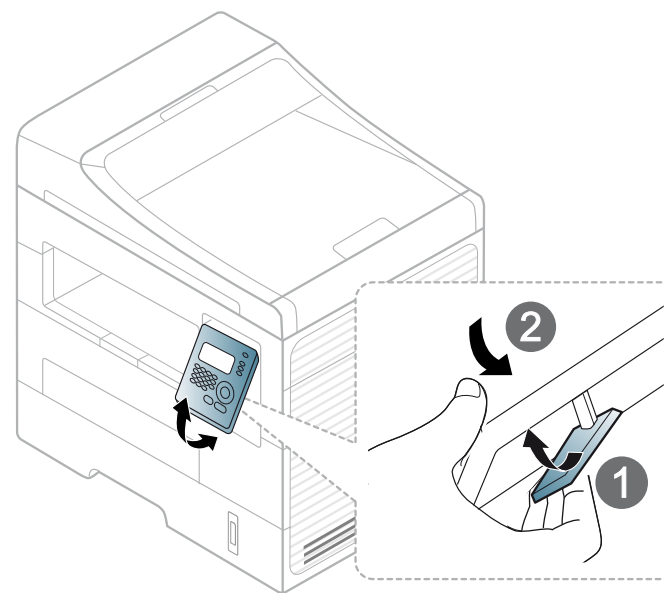

Mise en marche de l'appareil

Commencez par brancher l'appareil sur une prise de courant.

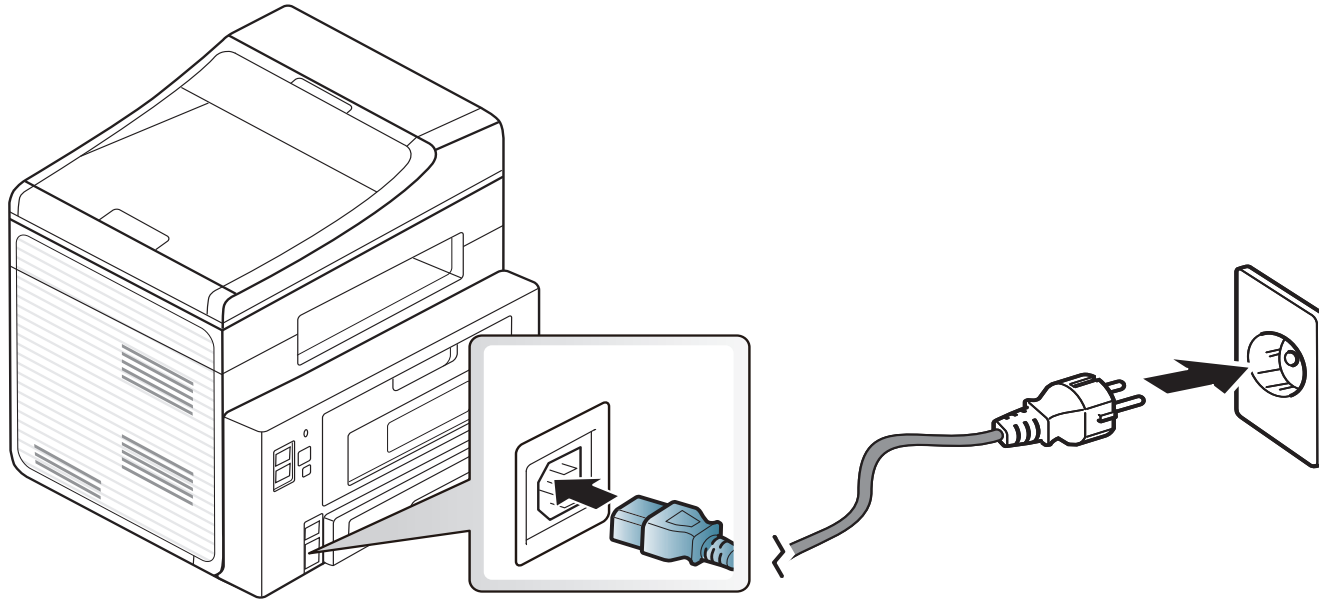

Installation locale du pilote

Un appareil local est un appareil directement connecté à votre ordinateur à l'aide du câble. Si votre appareil est relié à un réseau, ignorez les étapes suivantes et passez à l'installation du pilote de l'appareil connecté à un réseau (voir « Installation du pilote sur le réseau » à la page 123).



- Si vous utilisez le système d'exploitation Macintosh, Linux, ou Unix reportez-vous à « Installation des logiciels » à la page 113.
- La fenêtre d'installation présentée dans ce Mode d'emploi peut différer de celle qui apparaît sur votre écran. Cela dépend de l'appareil et de l'interface utilisés.
- **Installation personnalisée** vous permet de choisir les programmes à installer.
- Utilisez uniquement un câble USB ne dépassant pas 3 m.

Windows

- 1 Assurez-vous que l'appareil est connecté à votre ordinateur et qu'il est sous tension.



Si la fenêtre « **Assistant Matériel détecté** » s'affiche durant la procédure d'installation, cliquez sur **Annuler** pour fermer la fenêtre.

- 2 Insérez le CD de logiciels fourni dans le lecteur.

Le CD du logiciel s'exécute automatiquement et la fenêtre d'accueil s'affiche à l'écran.

Si la fenêtre d'installation n'apparaît pas, cliquez sur **Démarrer > Tous les programmes > Accessoires > exéc.**

Entrez **X:\Setup.exe**, en remplaçant « X » par la lettre représentant le lecteur, puis cliquez sur **OK**.

- 3 Sélectionnez **Suivant**.

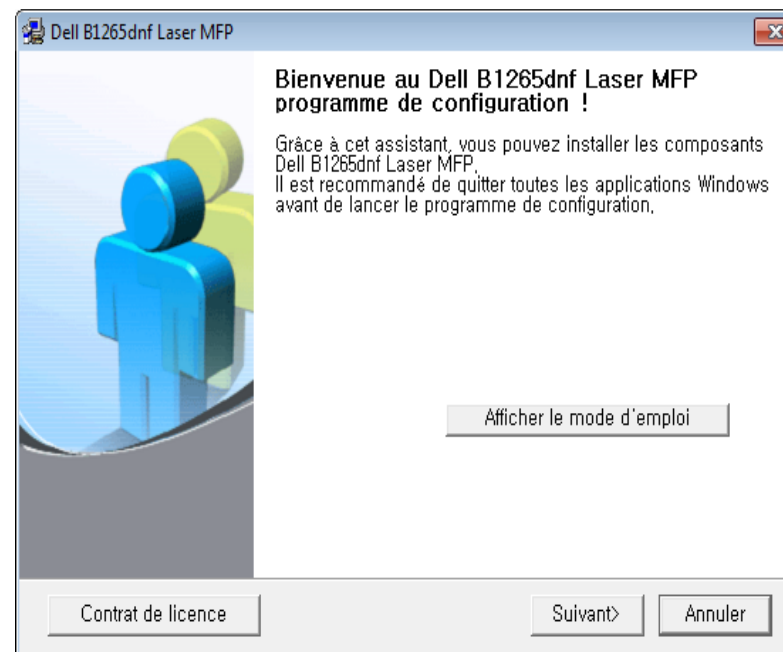

Installation locale du pilote

- 4 Sélectionnez **Reliez-la à l'ordinateur à l'aide du câble USB**. Cliquez sur **Suivant**.

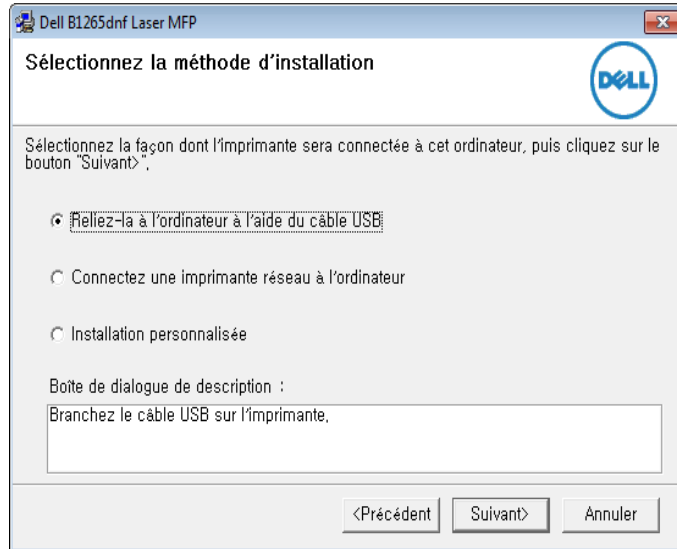

- 5 Suivez les instructions affichées dans la fenêtre d'installation.

Réinstallation du pilote

Si le pilote d'impression ne fonctionne pas correctement, procédez comme suit pour le réinstaller.

Windows

- 1 Assurez-vous que l'appareil est connecté à votre ordinateur et qu'il est sous tension.
- 2 Dans le menu **Démarrer**, sélectionnez **Programmes** ou **Tous les programmes** > **Dell** > **Dell Printers** > **le nom de votre pilote d'impression** > **Maintenance**.
- 3 Sélectionnez **Réparer**, puis cliquez sur **Suivant**.
- 4 Insérez le CD du logiciel dans le lecteur de CD-ROM et réinstallez le pilote (voir « Installation locale du pilote » à la page 23).



2. Présentation des menus et configuration de base

Ce chapitre donne des informations sur la structure générale du menu et les options de configuration de base.

- **Présentation des menus** 27
- **Modification de la langue d'affichage** 32
- **Supports et bacs** 33
- **Impression de base** 48
- **Copie de base** 54
- **Numérisation de base** 58
- **Options de base de la fonction Télécopie** 59

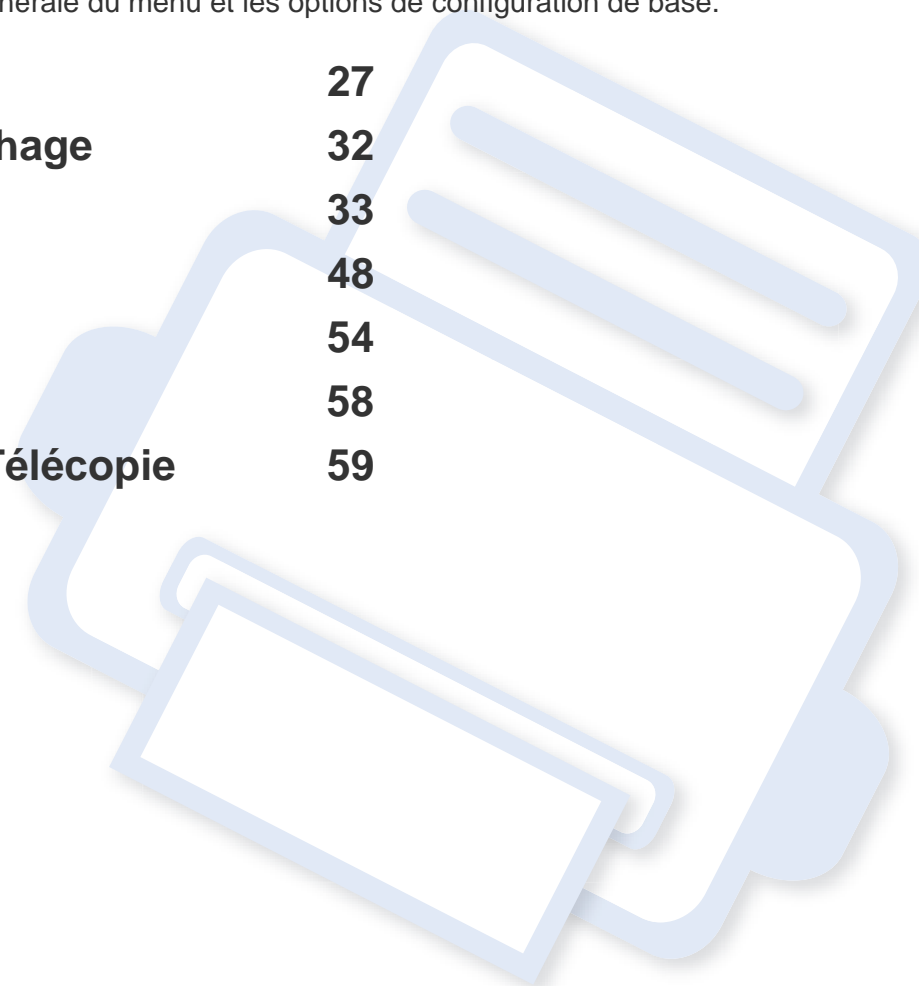

Présentation des menus

Le panneau de commande permet d'accéder à différents menus pour configurer l'appareil ou utiliser ses fonctions.



- Un astérisque (*) apparaît à côté du menu actuellement sélectionné.
- Selon les options de votre appareil, il est possible que certains menus ne s'affichent pas à l'écran. Dans ce cas, votre appareil ne les prend pas en charge.
- Certains noms de menus peuvent différer de ceux de votre appareil, selon les options.

Accès au menu

- 1 Appuyez sur la touche Fax, Copier, ou Num sur le panneau de commande selon la fonction à utiliser.
- 2 Appuyez sur  (**Menu**) jusqu'à ce que le menu souhaité apparaisse sur la dernière ligne de l'écran, puis appuyez sur **OK**.
- 3 Appuyez sur les flèches gauche/droite jusqu'à ce que l'élément de menu souhaité apparaisse et appuyez sur **OK**.
- 4 Si l'option inclut des sous-menus, répétez l'étape 3.
- 5 Appuyez sur les flèches gauche/droite pour accéder à la valeur souhaitée.

6 Appuyez sur **OK** pour valider votre choix.

7 Appuyez sur  (**Stop/Clear**) pour revenir au mode prêt.

Eléments	Options	
FAX	LUMINOSITE	CLAIR+5- CLAIR+1 NORMAL SOMBRE+1- SOMBRE+5
	CONTRASTE	CLAIR+5- CLAIR+1 NORMAL SOMBRE+1- SOMBRE+5
	RESOLUTION	STANDARD SUPERIEURE OPTIMALE FAX PHOTO FAX COULEUR
	TAILLE NUMER.	
	ENVOI MULTIPLE	
	ENV. DIFFERE	
FAX	ENVOI PRIORIT.	
	REROUTAGE	FAX PC
	RECEP PROTEGEE	ACTIVE DESACTIVE IMPRIMER
	AJOUTER PAGE	
	ANNULER TACHE	

Présentation des menus

Eléments	Options			
CONFIG. FAX	ENVOI	DELAIS RECOMP. INTERV RECOMPO PREFIXE RECOMP MODE ECM ENVOI JOURNAL IMAGE TCR MODE COMPOS. ^a		
CONFIG. FAX	RECEPTION	MODE RECEPTION NB. SONNERIES DONNEES RECEP. CODE DEM. REC. REDUCTION AUTO EFFACER TAILLE CFG FAX INDES. MODE DRPD IMP. REC. VER.		
			MODIF. DEFAULT	RESOLUTION LUMINOSITE CONTRASTE TAILLE NUMER.

Eléments	Options	
FONCT. COPIE	TAILLE NUMER.	
	RED./AGRAND.	
	LUMINOSITE	CLAIR+5- CLAIR+1 NORMAL SOMBRE+1- SOMBRE+5

Présentation des menus

Eléments	Options	
FONCT. COPIE	CONTRASTE	CLAIR+5- CLAIR+1 NORMAL SOMBRE+1- SOMBRE+5
	TYPE DOC.	TEXTE TEXTE/PHOTO PHOTO
	MISE EN PAGE	NORMAL 2 PAGES/1 4 PAGES/1 ID copie COPIE AFFICHE DUPLICATION
	REGLER LE FOND	DESACTIVE AUTO Amélior niv.1 Amélior niv.2 EFFACER NIV.1- EFFACER NIV.4
	RECTO-VERSO	DESACTIVE 1->2FACE LONG 1->2FACE CO.

Eléments	Options		
CONFIG. COPIE	MODIF. DEFAULT	TAILLE NUMER. COPIES COPIES ASSEMB. RED./AGRAND. RECTO-VERSO LUMINOSITE CONTRASTE TYPE DOC. REGLER LE FOND	
	Config impress	ORIENTATION	PORTRAIT PAYSAGE
		RECTO-VERSO	DESACTIVE 1->2FACE LONG 1->2FACE CO.
	COPIES	[1-999]:1	
	RESOLUTION	600DPI-NORMAL 1200DPI-OPTIM	
	LUMINOSITE	NORMAL CLAIR SOMBRE	

Présentation des menus

Eléments	Options	
Config impress	Clarté texte	DESACTIVE
		Minimum
	SUPPORT	
	Maximum	
	RC AUTO	LF
		LF+CR
	EMULATION	TYPE EMULATION
		CONFIG

Eléments	Options	
CONFIG SYSTEME	CONFIG MACHINE	ID MACHINE
		Numero de fax
		DATE & HEURE
		MODE HORLOGE
		LANGUE
		ECO ENERGIE
		EVENMT. REVEIL
		Temporis syst.
		EXPIR. IMPR.
		ALTITUDE
		CONTINUER AUTO ^b
		For. pap. inc.
		Substit papier ^b
		IMPRPGEBLANCHE
		ECO TONER
		Parametres Eco
	CONFIG PAPIER	FORMAT PAPIER
		TYPE PAPIER
		ALIM. PAPIER
		Marge

Présentation des menus

Eléments	Options	
CONFIG SYSTEME	SON/VOLUME	TONAL. CLAVIER TONAL. ALARME HAUT-PARLEUR SONNERIE
	JOURNAL	JOURNAL GEN. CONFIGURATION INFOS CONSO. CARNET ADRES. ENVOI DE FAX Fax envoyé FAX REÇU TRAV. PROGRAM. FAX INDESIR. CONFIG RESEAU Compteur util. OPTIONS DE FAX
	MAINTENANCE	EFF. MES. VIDE ^c DUR VIE CONSO NO. SERIE Alerte toner faible

Eléments	Options	
CONFIG SYSTEME	EFFACER REGL.	TOUS REGLAGES Config impress CONFIG. FAX CONFIG. COPIE CONFIG SYSTEME CONFIG RESEAU CARNET ADRES. Fax envoyé FAX REÇU
		Réseau
Réseau	TCP/IP (IPv4)	DHCP BOOTP STATIQUE
	TCP/IP (IPv6)	IPv6 activé Config. DHCPv6
	VIT. ETHERNET	IMMEDIAT 10Mbit/s Semi 10Mbit/s Int 100Mbit/s Sem 100Mbit/s Int
	EFFACER REGL. CONFIG RESEAU	

a. Ce paramètre n'est peut-être pas disponible en fonction du pays dans lequel vous résidez.

b. Cette option n'apparaît que si l'option "disparité" est activée.

c. Cette option n'apparaît que lorsqu'il ne reste qu'une petite quantité de toner dans la cartouche.

Modification de la langue d'affichage

Pour changer la langue du panneau de commande, procédez comme suit:

- 1 Sélectionnez  (Menu) > **CONFIG SYSTEME** > **CONFIG MACHINE** > **LANGUE** sur le panneau de commande.

 Il peut être nécessaire d'appuyer sur **OK** pour accéder aux sous-menus.

- 2 Sélectionnez la langue d'affichage souhaitée sur le panneau de commande.
- 3 Appuyez sur **OK** pour valider votre choix.

Supports et bacs

Ce chapitre vous explique comment charger les supports d'impression dans votre appareil.



- L'utilisation d'un support d'impression non conforme peut causer des problèmes ou endommager l'appareil, qui devra être réparé. Cette réparation n'est pas couverte par les contrats de garantie ou de réparation de Dell.
- Veuillez ne pas utiliser de papier photo jet d'encre avec cet appareil. Vous risquez d'endommager l'appareil.
- L'utilisation d'un support d'impression inflammable peut entraîner un incendie.
- Utilisez uniquement les supports d'impression indiqués (voir « Spécifications des supports d'impression » à la page 99).



L'utilisation de supports inflammables ou des corps étrangers laissés dans l'imprimante peuvent entraîner une surchauffe de l'appareil, et dans de rares cas, un incendie.

Vue d'ensemble du bac

Pour changer le format, vous devez régler les guides-papier.

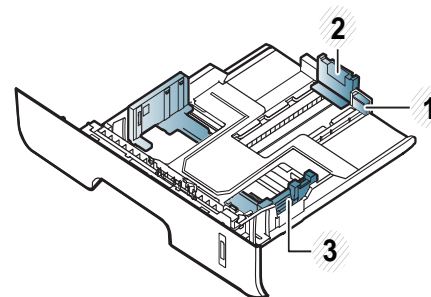

- 1 Guide d'extension du bac
- 2 Guide de longueur du papier
- 3 Guide de largeur du papier



Si vous n'ajustez pas les guides, ceci peut causer un mauvais cadrage du papier, une impression oblique des images, ou un bourrage papier.

Supports et bacs



L'indicateur de quantité de papier indique la quantité de papier dans le bac.

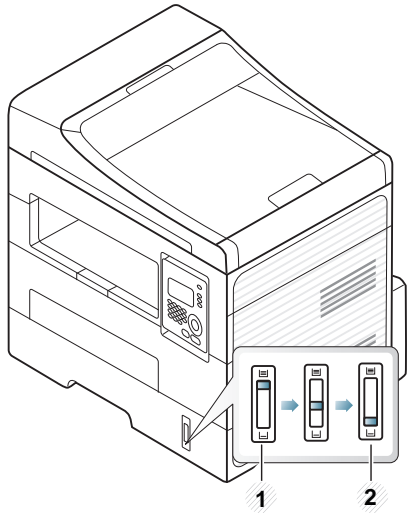

- 1 Plein
- 2 Vide

Tension d'alimentation	Papier disponible
110V	Letter, Legal, US Folio, Oficio
220V	A4

Types de papier disponibles pour l'impression recto/verso

Selon le voltage de votre appareil, les types de papier disponibles pour l'impression recto/verso diffèrent. Reportez-vous au tableau suivant :

Supports et bacs

Chargement de papier dans le bac



Lorsque vous effectuez une impression à partir du bac, ne chargez pas de papier dans le chargeur manuel, car cela peut entraîner un bourrage papier.

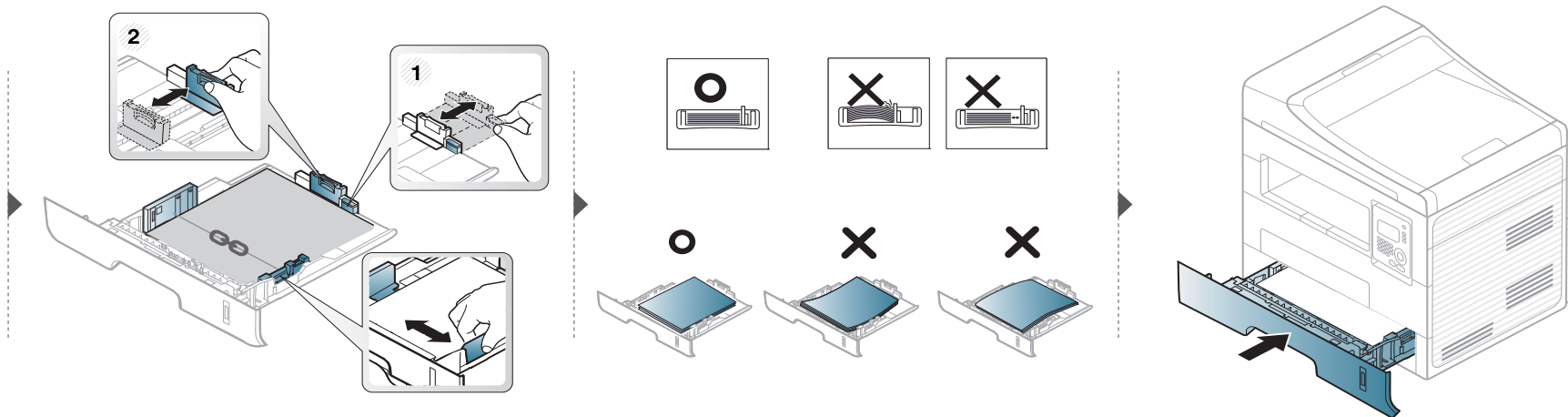
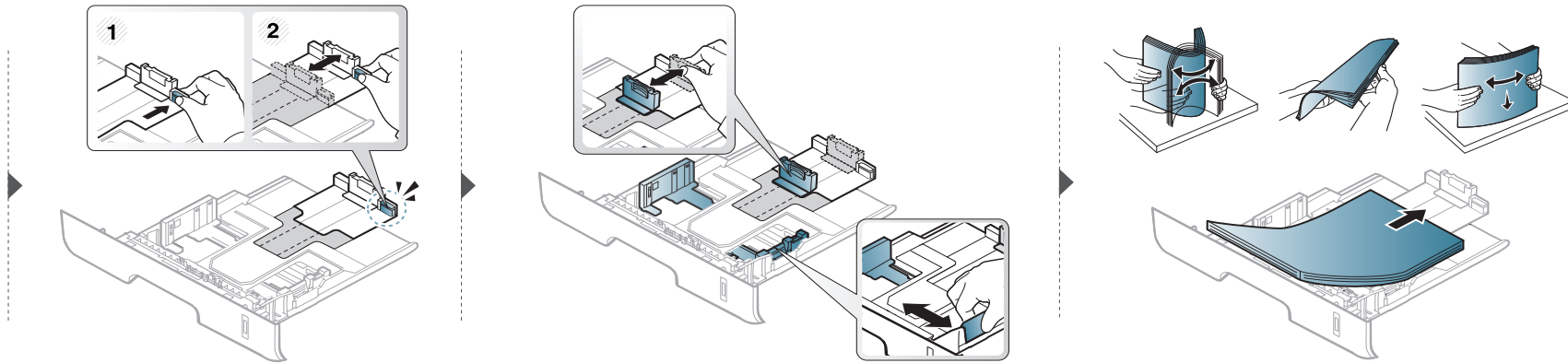

Chargement dans le chargeur manuel

Le chargeur manuel peut contenir des supports de types et de formats spéciaux, tels que des cartes postales, des cartes de correspondance et des enveloppes (« Spécifications des supports d'impression » à la page 99).



Conseils d'utilisation pour le chargeur manuel

- Chargez uniquement des supports d'impression de même type, de même format et de même poids dans le chargeur manuel.
- Pour éviter les bourrages papier, n'ajoutez pas de papier pendant l'impression tant que le chargeur manuel n'est pas vide.
- Les supports doivent être chargés face à imprimer vers le haut, le bord supérieur étant introduit en premier dans le chargeur manuel, et être placés au centre du bac.
- Pour garantir une impression de qualité et pour éviter les bourrages papier, ne chargez que le papier disponible (voir « Spécifications des supports d'impression » à la page 99).
- Aplatissez tout plissement visible sur les cartes, les enveloppes et les étiquettes avant de les insérer dans le chargeur manuel.
- Lors de l'impression sur support spécial, suivez les recommandations de chargement (voir « Impression sur supports spéciaux » à la page 38).
- Lorsque des feuilles se chevauchent lors de l'impression avec le chargeur manuel, ouvrez le bac et retirez les feuilles ; recommencez l'impression.
- Lorsque le papier ne s'alimente pas correctement pendant l'impression, poussez manuellement le papier jusqu'à ce qu'il commence à s'alimenter automatiquement.
- Lorsque l'appareil est en mode d'économie d'énergie, celui-ci ne charge pas de papier à partir du chargeur manuel. Faites sortir l'appareil du mode Veille en appuyant sur le bouton d'alimentation avant d'utiliser le chargeur manuel.

Supports et bacs

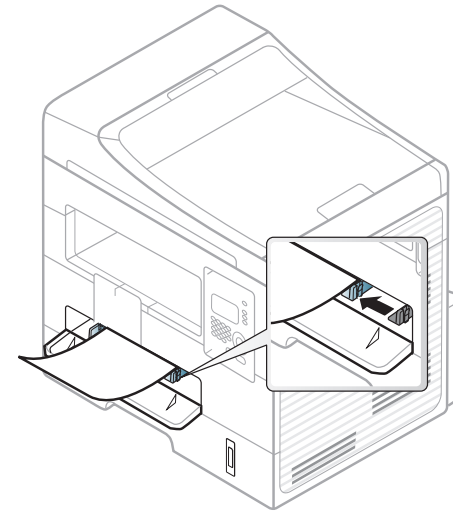
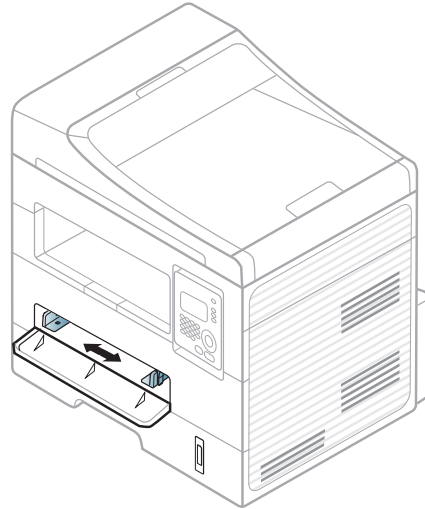
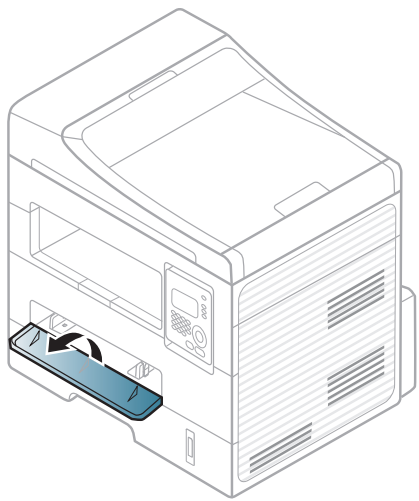

Supports et bacs

Impression sur supports spéciaux

Le tableau ci-dessous montre les supports spéciaux disponibles pour chaque bac.

Ces types de support sont également affichés dans **Options d'impression**. Pour obtenir la meilleure qualité d'impression, sélectionnez le type de support adéquat dans la fenêtre **Options d'impression** > onglet **Papier** > **Type de papier** (voir « Ouverture des préférences d'impression » à la page 50).

Par exemple, si vous souhaitez imprimer des étiquettes, sélectionnez **Étiquettes** comme **Type de papier**.



- Lors de l'utilisation d'un support spécial, nous vous recommandons d'alimenter une feuille à la fois (voir « Spécifications des supports d'impression » à la page 99).
- **Impression sur le support spécial (face à imprimer vers le haut)**
Si le support spécial présente des ondulations, des froissements ou des lignes noires grasses, ouvrez le capot arrière, puis réessayez d'imprimer. Maintenez le capot arrière ouvert pendant l'impression.

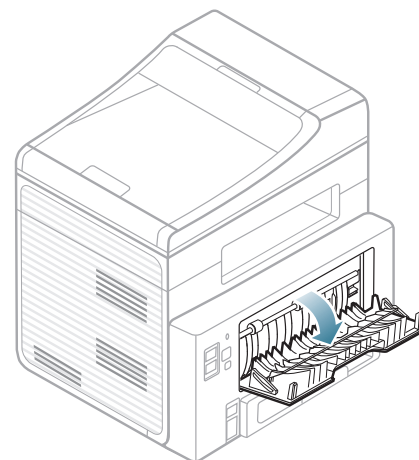

Pour connaître le grammage de chaque feuille, reportez-vous à « Spécifications des supports d'impression » à la page 99.

Types	Bac	Chargeur manuel
Ordinaire	•	•
Papier épais	•	•

Supports et bacs

Types	Bac	Chargeur manuel
Plus épais		•
Papier fin	•	•
Papier de luxe	•	•
Couleur		•
Cartonné	•	•
Étiquettes		•
Transparent		•
ENVELOPPE		•
Enveloppe épaisse		•
Pré-imprimé		•
Papier en coton		•
Papier recyclé	•	•
Papier archive	•	•

(• : pris en charge, vide : non disponible)

Enveloppe

La qualité d'impression sur les enveloppes dépend de la qualité des enveloppes.

Pour imprimer une enveloppe, placez-la comme indiqué dans la figure suivante.

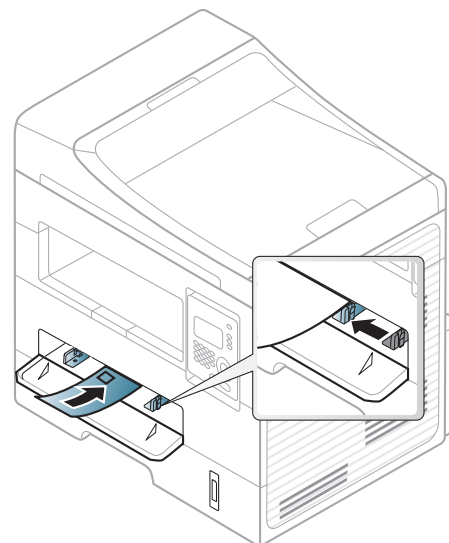

Si les enveloppes sont imprimées avec des ondulations, des froissements ou des lignes noires grasses, ouvrez le capot arrière, puis réessayez d'imprimer. Maintenez le capot arrière ouvert pendant l'impression.

- Lorsque vous choisissez des enveloppes, tenez compte des facteurs suivants:
 - **Poids:** elles ne doivent pas excéder 90 g/m², sinon un bourrage papier pourrait se produire.
 - **Qualité de fabrication:** elles doivent être plates, présenter une ondulation de moins de 6 mm et ne doivent pas contenir d'air.
 - **Problème:** elles ne doivent pas être froissées, éraflées ni endommagées.

Supports et bacs

- **Température:** elles doivent résister à la chaleur et à la pression de l'appareil pendant son fonctionnement.

- Utilisez uniquement des enveloppes de bonne qualité, dotées de rabats bien découpés et bien pliés.
- N'utilisez pas d'enveloppes affranchies.
- N'utilisez pas d'enveloppes à fermoir, à soufflet, à fenêtre, préencollées, adhésives, ou comportant d'autres matériaux synthétiques.
- Évitez d'utiliser des enveloppes endommagées ou non conformes.
- Vérifiez que la bande collée aux deux extrémités de l'enveloppe se termine bien aux coins de l'enveloppe.

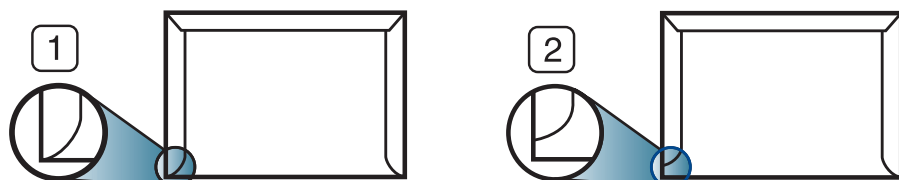

1 Acceptable
2 Inacceptable

- Les enveloppes à fermeture autocollante avec une bande adhésive ou celles à rabats dont l'un se replie sur l'autre doivent résister à la température de fusion de l'imprimante de 170 °C pendant 0,1 seconde. Les rabats et les bandes risquent de se plier, de se froisser, de provoquer des brouillages ou même d'endommager le four.
- Pour une meilleure qualité d'impression, laissez une marge d'au moins 15 mm à partir du bord de l'enveloppe.
- Évitez d'imprimer sur les pliures de l'enveloppe.

Transparence

Pour ne pas endommager l'appareil, utilisez uniquement des transparents conçus pour les imprimantes laser.

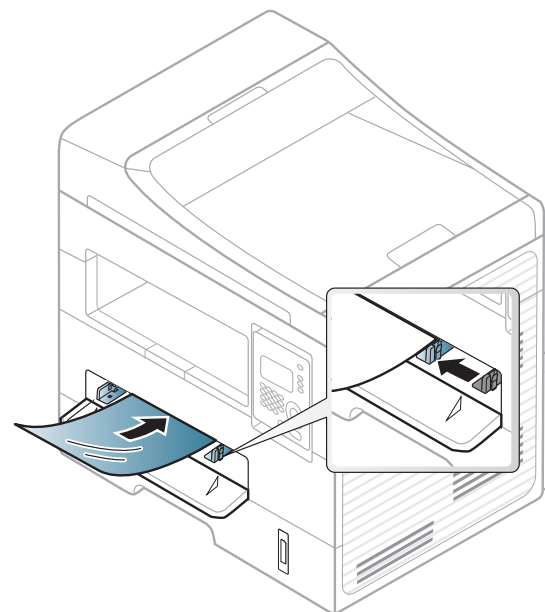

- Ils doivent supporter la température de fusion de l'appareil.
- Placez les transparents sur une surface plane après les avoir retirés de l'appareil.
- Ne laissez pas les transparents inutilisés trop longtemps dans le bac d'alimentation papier. Il se peut que de la poussière s'accumule sur les transparents et provoque des taches sur les impressions.
- Pour éviter les taches dues aux traces de doigts, manipulez-les délicatement.

Supports et bacs

- Pour que les transparents imprimés ne se décolorent pas, évitez de les exposer de façon prolongée à la lumière du soleil.
- Assurez-vous que les transparents ne sont pas froissés ou ondulés et qu'ils ne sont pas déchirés sur les bords.
- N'utilisez pas de transparents qui se séparent de la feuille de support.
- Pour éviter que les transparents se collent les uns aux autres, retirez au fur et à mesure les feuilles imprimées du bac de sortie.
- Supports recommandés : transparents pour imprimante laser couleur par Xerox, par exemple 3R 91331 (A4), 3R 2780 (Letter).

Étiquettes

Pour ne pas endommager l'appareil, utilisez uniquement des étiquettes conçues pour les imprimantes laser.

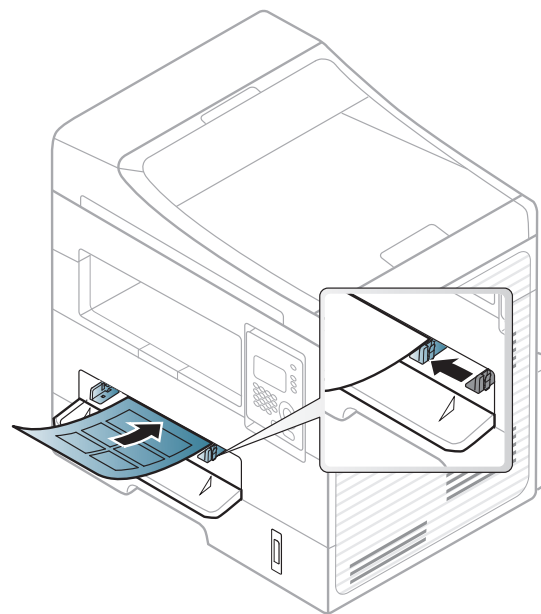

- Lorsque vous choisissez des étiquettes, tenez compte des facteurs suivants :
 - **Substance adhésive:** elle doit rester stable à la température de fusion de l'appareil. Vérifiez les spécifications de votre appareil pour connaître sa température de fusion (environ 170 °C).
 - **Disposition:** n'utilisez pas de planches partiellement décollées où le fond de la planche est visible. Les étiquettes pourraient se décoller et provoquer des bourrages importants.

Supports et bacs

- **Ondulation:** elles doivent être à plat avec moins de 13 mm d'ondulation dans n'importe quelle direction.
- **Problème:** n'utilisez pas d'étiquettes froissées, présentant des bulles d'air ou d'autres signes de décollement.
- Vérifiez que la substance adhésive ne dépasse pas des étiquettes. Les zones exposées risqueraient de provoquer le détachement des étiquettes durant l'impression, entraînant des bourrages papier. De plus, la substance adhésive pourrait endommager certains composants de l'appareil.
- N'utilisez pas plusieurs fois la même planche d'étiquettes. Le revêtement adhésif n'est prévu que pour un seul passage dans l'imprimante.
- N'utilisez pas d'étiquettes se décollant de la planche ou encore froissées, gondolées ou abîmées.

Papier cartonné ou au format personnalisé

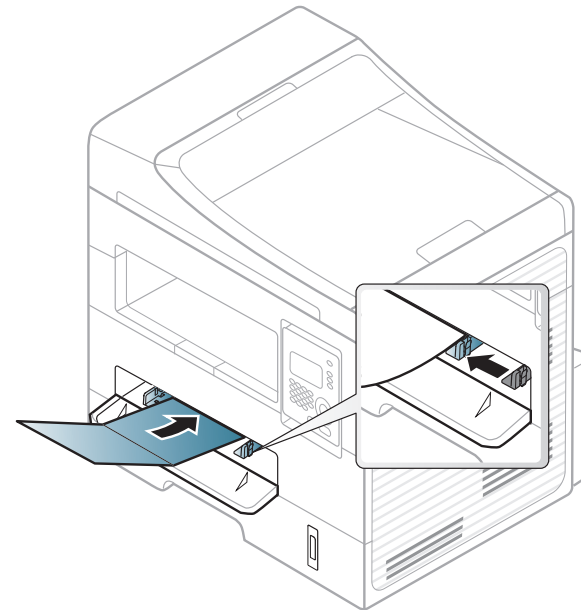

- Dans l'application, définissez des marges d'au moins 6,4 mm par rapport aux bords du support.

Supports et bacs

Papier préimprimé

Lors du chargement de papier préimprimé, la face imprimée doit être face vers le haut avec et le côté introduit en premier doit être parfaitement plat. Si vous rencontrez des problèmes d'alimentation papier, retournez la pile. Nous ne garantissons pas la qualité d'impression.

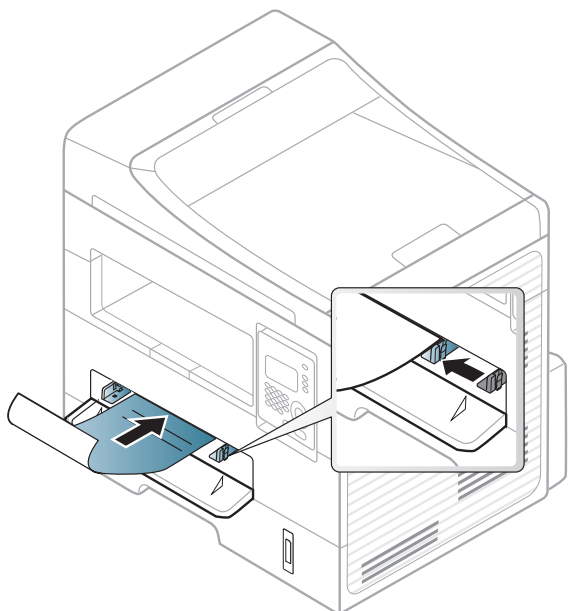

- Les encres utilisées sur le papier à en-tête doivent être thermostables; elles ne doivent ni fondre, ni s'évaporer, ni émettre de substances toxiques lorsqu'elles sont soumises à la température de fusion (environ 170 °C) pendant un dixième de seconde.
- Ces encres ne doivent pas être inflammables ni endommager les rouleaux de l'appareil.

- Avant de charger le papier préimprimé, assurez-vous que l'encre sur le papier est sèche. Durant le processus de fusion, une encre encore humide risquerait de s'effacer du support préimprimé, diminuant ainsi la qualité de l'impression.

Réglage du type et du format de papier

Après avoir inséré du papier dans le bac papier, configurez l'appareil en fonction du format utilisé à l'aide des touches du panneau de commande.



Il peut être nécessaire d'appuyer sur **OK** pour accéder aux sous-menus, pour certains modèles.

- 1 Sélectionnez  (**Menu**) > **CONFIG SYSTEME** > **CONFIG PAPIER** > **FORMAT PAPIER** ou **TYPE PAPIER** sur le panneau de commande.
- 2 Sélectionnez le bac et l'option souhaités.
- 3 Appuyez sur **OK** pour valider votre choix.

Supports et bacs



- Les paramètres définis sous le pilote de l'appareil prennent autorité sur ceux qui sont définis à partir du panneau de configuration.
 - a Pour imprimer à partir d'une application, ouvrez-la et démarrez le menu d'impression.
 - b Ouvrez les **Options d'impression** (voir « Ouverture des préférences d'impression » à la page 50).
 - c Appuyez sur l'onglet **Papier** et sélectionnez un type de papier approprié.
- Si vous souhaitez utiliser du papier de format spécial comme du papier à facture, sélectionnez l'onglet **Papier > Format > Modifier...** et définissez l'option **Paramètres du format de papier personnalisé** dans **Options d'impression** (voir « Ouverture des préférences d'impression » à la page 50).

Préparation des originaux

- N'insérez pas du papier dont le format est inférieur à 142 x 148 mm ou supérieur à 216 x 356 mm.
- N'essayez pas de charger les types de papier suivants au risque de provoquer un bourrage, une impression de mauvaise qualité et un endommagement de l'appareil.
 - Papier carbone ou papier autocopiant.
 - Papier couché.
 - Papier bible ou trop fin.
 - Papier froissé ou plié.

- Papier ondulé ou en rouleau.

- Papier déchiré.

- Retirez tout trombone ou agrafe avant de charger des documents.
- Si vous avez utilisé du correcteur, de la colle ou de l'encre, vérifiez que le papier est entièrement sec avant de charger les documents.
- Ne chargez que des originaux de même format ou grammage.
- Ne chargez pas de documents reliés, de livrets, de transparents ou de documents non standard.

Chargement des originaux

Vous pouvez utiliser la vitre d'exposition ou le chargeur de documents pour charger un document original à copier, à numériser, ou pour envoyer une télécopie.

Sur la vitre d'exposition

Avec la vitre d'exposition, vous pouvez copier ou numériser des originaux. Vous pouvez obtenir une qualité de numérisation optimale, notamment pour les images en couleur ou en niveaux de gris. Assurez-vous qu'aucun document ne se trouve dans le chargeur de documents. Si un original est détecté dans le chargeur de documents, il devient prioritaire par rapport à l'original placé sur la vitre d'exposition.

Supports et bacs

- 1 Soulevez et ouvrez le capot du scanner.

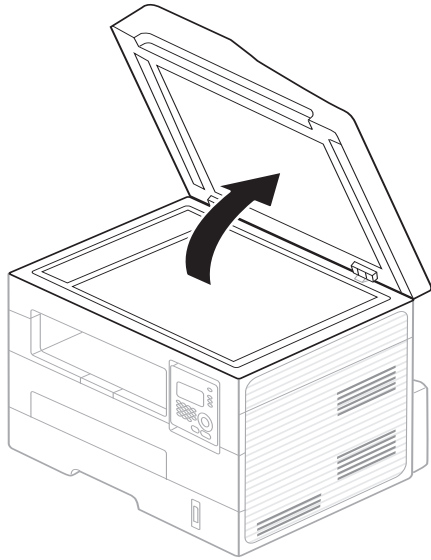

- 2 Placez les originaux, face imprimée vers le bas, sur la vitre d'exposition. Alignez-le sur le guide situé dans l'angle supérieur gauche de la vitre.

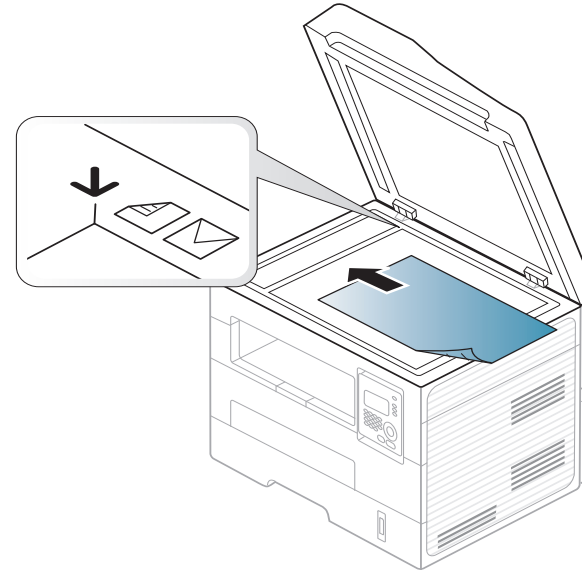

- 3 Fermez le capot du scanner.

Supports et bacs



- Refermez toujours le capot du scanner pour obtenir une qualité d'impression optimale et réduire la consommation de toner.
- La présence de poussière sur la vitre d'exposition peut entraîner l'apparition de taches noires sur le document imprimé. Veillez à ce que cette vitre soit toujours propre (voir « Nettoyage de l'appareil » à la page 73).
- Lorsque vous numérisez une page d'un livre ou d'un magazine, ouvrez complètement le capot du scanner, puis refermez-le. Si le livre ou le magazine fait plus de 30 mm d'épaisseur, laissez le chargeur ouvert pour effectuer la numérisation.



- Faites attention à ne pas casser la vitre d'exposition. Vous pourriez vous blesser.
- Ne la touchez pas avec vos doigts en refermant le capot du scanner. Le capot du scanner pourrait tomber et être endommagé.
- Ne regardez pas la lumière qui vient de l'intérieur du scanner lorsque vous copiez ou numérisez un document. Cela est dangereux pour vos yeux.

Dans le chargeur de documents

Le chargeur automatique de documents peut recevoir jusqu'à 40 feuilles de papier (75 g/m²) pour une tâche.

- 1 Courbez ou déramez la pile de papier afin de séparer les feuilles avant de charger les originaux.

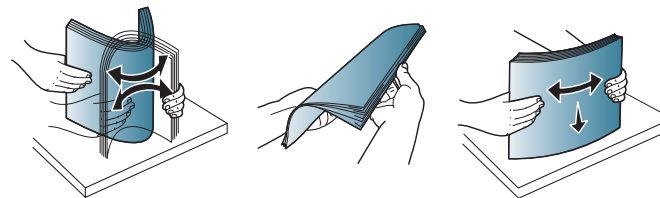

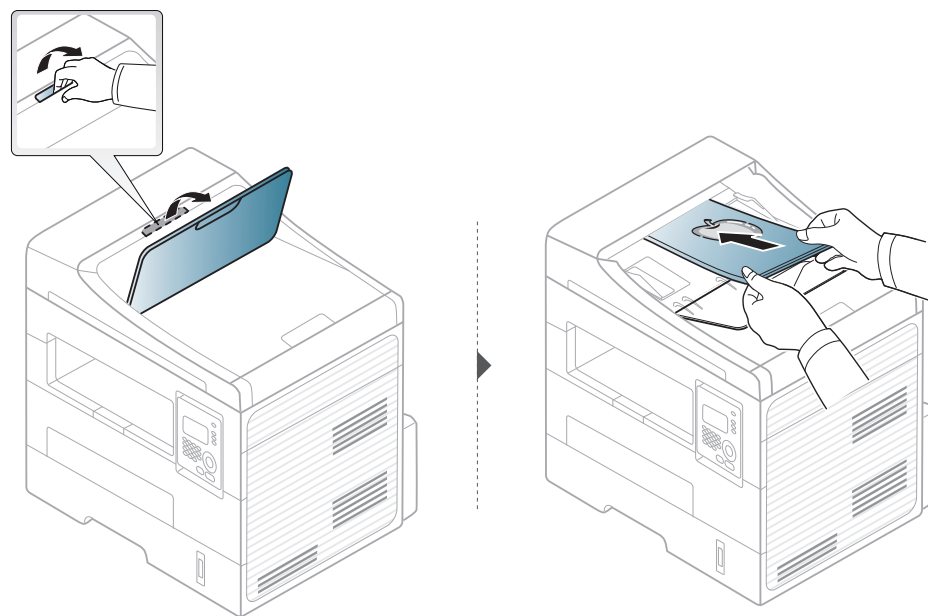

- 2 Placez l'original, face imprimée vers le haut, dans le bac d'alimentation du chargeur de documents. Assurez-vous que la partie inférieure de la pile d'originaux est alignée avec la marque de format de papier présente sur le bac d'alimentation.

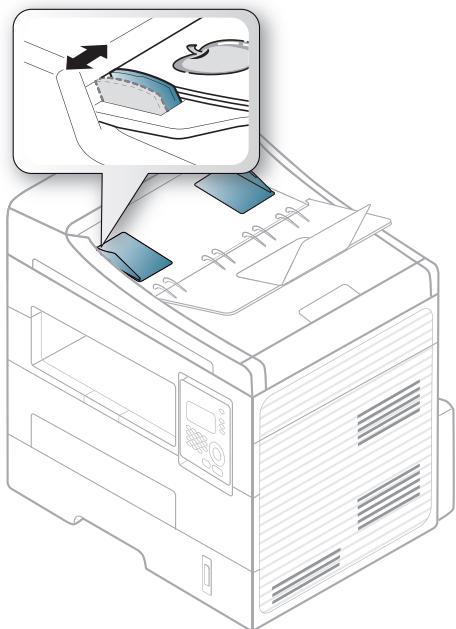

Supports et bacs

- 3 Ajustez le guide de largeur du chargeur de documents en fonction du format du papier.



- Des particules de poussière sur la vitre du chargeur de documents peuvent créer des taches noires sur le document imprimé. Veillez à ce que cette vitre soit toujours propre (voir « Nettoyage de l'appareil » à la page 73).
- Pour imprimer des pages en recto-verso à l'aide de l'ADF, appuyez sur  (Copy) >  (Menu) > **FONCT. COPIE > RECTO-VERSO > 1->2FACE LONG** ou **1->2FACE CO.** sur le panneau de commande et effectuez l'impression sur une face, puis rechargez la feuille sur laquelle imprimer en la retournant.

Impression de base



Pour en savoir plus sur les fonctions spéciales d'impression, reportez-vous au guide Avancé (voir « Utilisation des options d'impression avancées » à la page 161).

Impression



Si vous utilisez Macintosh ou Linux, reportez-vous à « Impression Macintosh » à la page 167 ou « Impression Linux » à la page 169.

La fenêtre **Options d'impression** suivante s'adresse au Bloc-notes dans Windows 7.

- 1 Ouvrez le document à imprimer.
- 2 Sélectionnez **Imprimer** dans le menu **Fichier**.

- 3 Sélectionnez votre appareil dans la liste **Sélectionnez une imprimante**.

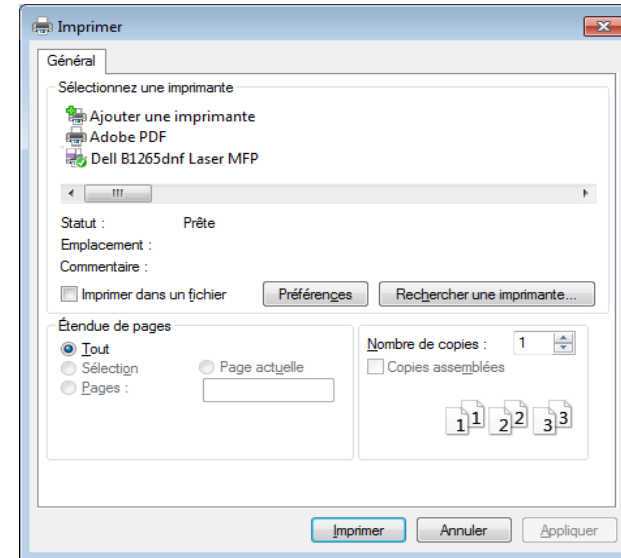

- 4 Les paramètres d'impression de base, notamment le nombre de copies et le nombre de pages sont sélectionnés dans la fenêtre **Imprimer**.





Pour exploiter pleinement les fonctions avancées d'impression, cliquez sur **Propriétés** ou **Préférences** dans la fenêtre Imprimer (voir « Ouverture des préférences d'impression » à la page 50).

- 5 Pour lancer l'impression, cliquez sur **OK** ou sur **Imprimer** dans la fenêtre **Imprimer**.

Impression de base

Annulation d'une impression





Si la tâche d'impression est en attente dans la liste ou la file d'attente d'impression, annulez-la comme suit:

- Vous pouvez accéder à cette fenêtre en double-cliquant simplement sur l'icône de l'appareil () dans la barre des tâches de Windows.
- Vous pouvez également annuler la tâche en cours en appuyant sur  (**Stop/Clear**) sur le panneau de commande.

Impression de base

Ouverture des préférences d'impression



- La fenêtre **Options d'impression** présentée dans ce guide de l'utilisateur peut être différente de l'appareil utilisé.
- Lorsque vous sélectionnez une option dans **Options d'impression**, vous pouvez voir une marque d'avertissement,  ou . Un  signifie que vous pouvez sélectionner cette option, mais qu'elle n'est pas recommandée, et une  signifie que vous ne pouvez pas sélectionner cette option à cause de la configuration ou de l'environnement de votre machine.

- 1 Ouvrez le document à imprimer.
- 2 Sélectionnez l'option **Imprimer** dans le menu Fichier. La fenêtre **Imprimer** s'ouvre.
- 3 Sélectionnez votre appareil dans la liste **Sélectionnez une imprimante**.

- 4 Cliquez sur **Propriétés** ou **Préférences**.

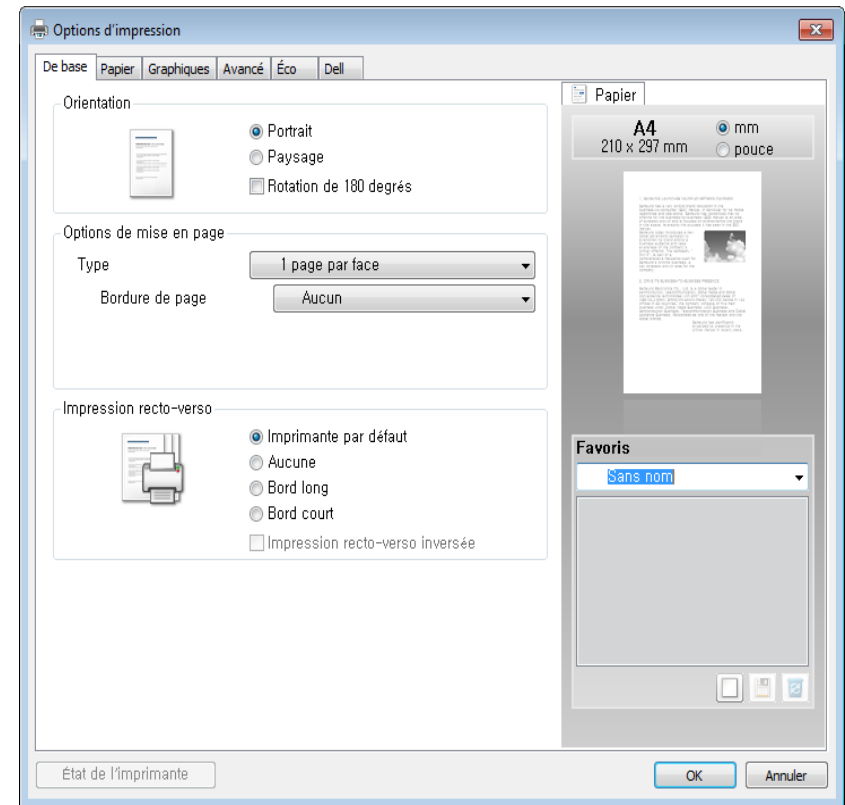

Vous pouvez vérifier le statut actuel de l'appareil en appuyant sur le bouton **État de l'imprimante** (voir « Utilisation de l'État de l'imprimante Dell » à la page 202).

Impression de base

Utilisation d'un réglage favori

L'option **Favoris**, visible sur chaque onglet de préférences à l'exception de l'onglet **Dell**, vous permet d'enregistrer vos préférences actuelles en vue d'une utilisation future.

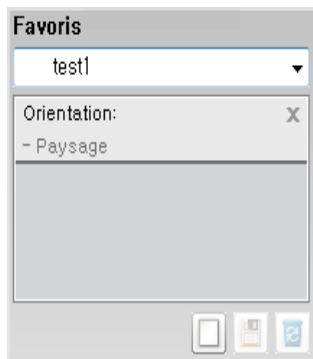

Pour enregistrer un élément **Favoris**, procédez comme suit :

- 1 Dans chaque onglet, modifiez les paramètres selon vos préférences.
- 2 Saisissez un nom dans la zone de saisie **Favoris**.



- 3 Cliquez sur (**Ajouter**). Quand vous enregistrez les **Favoris**, tous les paramètres actuels du pilote sont sauvegardés.



Sélectionnez d'autres options et cliquez sur  (**Mettre à jour**), les paramètres s'ajouteront aux préréglages effectués. Pour utiliser un paramétrage enregistré, sélectionnez le nom correspondant dans la liste déroulante **Favoris**. L'appareil est maintenant prêt à imprimer en fonction des paramètres que vous avez sélectionnés. Pour supprimer des paramètres enregistrés, sélectionnez-les dans la liste déroulante **Favoris**, puis cliquez sur  (**Supprimer**).

Vous pouvez également restaurer les réglages par défaut du pilote d'impression en sélectionnant **Favori par défaut** dans la liste déroulante **Favoris**.

Utilisation de l'aide

Cliquez sur l'option que vous souhaitez connaître dans la fenêtre **Options d'impression**, puis appuyez sur **F1** sur votre clavier.

Impression économique

La fonction **Eco** réduit la consommation de toner et l'utilisation du papier. La fonction **Eco** vous permet d'économiser des ressources d'impression et vous permet d'effectuer une impression respectueuse de l'environnement.

Impression de base

Si vous appuyez sur la touche  (**Eco**) du panneau de commande, ceci active le mode économique. Le réglage par défaut en mode Économie d'énergie est **Impression recto-verso (Bord long)**, **Plusieurs pages par face (2)**, **Ignorer les pages blanches** et **Économie de toner**.

Configuration du mode économique sur le panneau de commande



- Les paramètres définis sous le pilote de l'appareil prennent autorité sur ceux qui sont définis à partir du panneau de configuration.
- L'accès aux menus peut varier d'un modèle à l'autre (voir « Accès au menu » à la page 27).
- Il peut être nécessaire d'appuyer sur **OK** pour accéder aux sous-menus.

1 Sélectionnez  (**Menu**) > **CONFIG SYSTEME** > **CONFIG MACHINE** > **Parametres Eco** sur le panneau de commande.

2 Sélectionnez l'option désirée, puis appuyez sur **OK**.

- **MODE PAR DEF.:** Sélectionnez cette option pour activer ou désactiver le mode économique. (Recto/verso (bord long)/Économiser le toner/2 pages par feuille/Ignorer les pages vierges)
 - **DEACTIVE** : désactive le mode économique.
 - **ACTIVE** : active le mode économique.



Si vous avez configuré le mode économique avec un mot de passe dans le Embedded Web Service (onglet **Paramètres** > **Config. appareil** > **Système** > **Éco** > **Paramètres**), le message **FORÇAGE** apparaît. Vous devez entrer le mot de passe pour modifier l'état du mode économique.

- **CHANG TEMPÉRAT:** Suivez les paramètres du Service Web intégré. Avant de sélectionner cet élément, vous devez configurer la fonction économique dans Embedded Web Service > onglet **Paramètres** > **Config. appareil** > **Système** > **Éco** > **Paramètres**.

3 Appuyez sur **OK** pour valider votre choix.

Configuration du mode économique dans le pilote

Ouvrez l'onglet Éco pour configurer le mode économique. Lorsque vous voyez l'image d'économie (), ceci signifie que le mode économique est actuellement activé.

Options économiques

- **Imprimante par défaut:** Suivez les paramètres du panneau de commande de l'appareil.
- **Aucun:** Désactive le mode économique.

Impression de base

- **Impression éco:** Active le mode économique. Active les différents éléments économiques que vous souhaitez utiliser.
- **Mot de passe:** Si l'administrateur a activé le mode économique, vous devez saisir le mot de passe pour modifier l'état.

Simulateur du résultat

Simulateur du résultat indique les résultats de l'émission réduite de dioxyde de carbone, l'électricité utilisée, et la quantité de papier économisée pour les paramètres que vous avez sélectionnés.



- Les résultats sont calculés sur la base que le nombre total de feuilles de papier imprimées est cent sans page vierge lorsque le mode économique est désactivé.
- Consultez le coefficient de calcul du CO₂, de l'énergie et du papier dans l'**IEA**, l'indice du ministère des Affaires internes et de la Communication du Japon et sur www.remanufacturing.org.uk. Chaque modèle comporte un indice différent.
- La consommation électrique en mode d'impression se réfère à la consommation électrique moyenne pendant l'impression de cet appareil.
- La quantité réellement économisée peut être différente, en fonction du système d'exploitation utilisé, des performances de l'ordinateur, du logiciel, de la méthode de connexion, du type de support, du format du support, de la complexité de la tâche, etc.

Copie de base



Pour en savoir plus sur les fonctions spéciales d'impression, reportez-vous au guide Avancé (voir « Menu Copier » à la page 137).

Copie de base

- 1 Appuyez sur la touche  (copier) du panneau de commande.
- 2 Placez un document individuel sur la vitre d'exposition, ou chargez les documents face imprimée vers le haut dans le chargeur de documents (voir « Chargement des originaux » à la page 44).
- 3 Si vous souhaitez personnaliser les paramètres de copie, comme **RED./AGRAND.**, **LUMINOSITE**, **CONTRASTE**, **TYPE DOC.**, etc., en utilisant les touches du panneau de commande (voir « Changer les réglages pour chaque copie » à la page 54).
- 4 Si nécessaire, saisissez le nombre de copies à réaliser à l'aide de la flèche ou du pavé numérique.
- 5 Appuyez sur  (**Start**).



Si vous devez annuler la copie en cours d'exécution, appuyez sur le bouton  (**Stop/Clear**) et la copie est interrompue.

Changer les réglages pour chaque copie

Votre appareil propose des paramètres par défaut pour la copie, afin que vous puissiez effectuer rapidement et facilement une copie. Cependant, si vous souhaitez modifier les options pour chaque copie, utilisez les touches de fonction de copie situées sur le panneau de commande.







- Si vous appuyez sur  (**Stop/Clear**) lors du paramétrage des options de copie, toutes les options définies pour la tâche en cours sont annulées et réinitialisées à leurs valeurs par défaut. Dans le cas contraire, elles ne reprennent leur état par défaut qu'une fois la copie terminée.
- L'accès aux menus peut varier d'un modèle à l'autre (voir « Accès au menu » à la page 27).
- Il peut être nécessaire d'appuyer sur **OK** pour accéder aux sous-menus.

Luminosité

Si votre original comporte des marques atténuées ou des images sombres, vous pouvez régler la luminosité pour obtenir une copie plus facile à lire.

Copie de base

1 Sélectionnez  (copier) >  (Menu) > **FONCT. COPIE** >  (**LUMINOSITE**) sur le panneau de commande.



Ou bien appuyez sur le bouton  (**LUMINOSITE**) du panneau de commande.

2 Sélectionnez l'option désirée, puis appuyez sur **OK**.
Par exemple, l'option **CLAIR+5** est la plus claire et l'option **SOMBRE+5** est la plus sombre.

3 Appuyez sur  (**Stop/Clear**) pour revenir au mode prêt.

Contraste

Le menu Contraste vous permet d'augmenter ou de diminuer la différence entre les zones claires et sombres d'une image.

1 Sélectionnez  (copier) >  (Menu) > **FONCT. COPIE** > **CONTRASTE** sur le panneau de commande.

2 Sélectionnez l'option souhaitée, puis appuyez sur **OK**. Sélectionnez **SOMBRE** pour augmenter le contraste, ou **CLAIR** pour le diminuer.

3 Appuyez sur  (**Stop/Clear**) pour revenir au mode prêt.

Type de document

Le réglage du type de document permet d'améliorer la qualité de la copie en sélectionnant le type de document utilisé.

1 Sélectionnez  (copier) >  (Menu) > **FONCT. COPIE** > **TYPE DOC.** sur le panneau de commande.

2 Sélectionnez l'option désirée, puis appuyez sur **OK**.

- **TEXTE** : adapté aux documents contenant essentiellement du texte.
- **TEXTE/PHOTO** : adapté aux originaux contenant à la fois du texte et des photographies.



Si le texte de l'impression est flou, sélectionnez **TEXTE** pour obtenir des textes plus nets.

- **PHOTO** : adapté aux originaux de type photographies.

3 Appuyez sur  (**Stop/Clear**) pour revenir au mode prêt.

Copie réduite ou agrandie

Vous pouvez réduire ou agrandir la taille d'une image copiée de 25 % à 400 % par rapport au document original lorsque vous utilisez la vitre d'exposition.

Copie de base



- Cette fonction peut être indisponible en fonction du modèle ou des composants en option (voir « Fonctionnalités diverses » à la page 8).
- Si l'appareil est en mode économique, les fonctions de réduction et d'agrandissement ne sont pas disponibles.

Pour sélectionner des formats de copie prédéfinis

- 1 Sélectionnez (copier) > (Menu) > **FONCT. COPIE** > **RED./AGRAND.** sur le panneau de commande.
- 2 Sélectionnez l'option désirée, puis appuyez sur **OK**.
- 3 Appuyez sur (**Stop/Clear**) pour revenir au mode prêt.

Mettre à l'échelle la copie en introduisant directement le pourcentage

- 1 Sélectionnez (copier) > (Menu) > **FONCT. COPIE** > **RED./AGRAND.** > **PERSO** sur le panneau de commande.
- 2 Entrez la taille de copie de votre choix à l'aide du clavier numérique.
- 3 Appuyez sur **OK** pour valider votre choix.
- 4 Appuyez sur (**Stop/Clear**) pour revenir au mode prêt.



- Lors d'une réduction d'échelle, des lignes noires peuvent apparaître dans la partie inférieure de votre copie.

Copie de type carte d'identité

Votre appareil peut imprimer des originaux à 2 faces sur une feuille.

L'appareil imprime le recto sur la moitié supérieure de la feuille et le verso sur la moitié inférieure de la feuille, sans réduire le format de l'original. Cette fonction est particulièrement adaptée aux documents de format réduit, tels qu'une carte de visite.



- Vous devez placer l'original sur la vitre d'exposition pour pouvoir utiliser cette fonction.
- Si l'appareil est en mode économique, cette fonction n'est pas disponible.
- Pour une meilleure qualité d'image, sélectionnez (copier) > (Menu) > **FONCT. COPIE** > **TYPE DOC.** > **PHOTO** sur le panneau de commande.

Copie de base

1 Appuyez sur le bouton  (**ID Copy**) du panneau de commande.

2 Placez la face avant d'un original face vers le bas sur la vitre d'exposition, à l'endroit indiqué par la flèche. Fermez ensuite le capot du scanner.

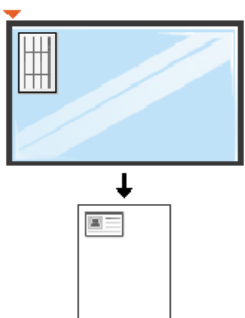

3 Placer recto et app. sur **[Start]** s'affiche sur l'écran.

4 Appuyez sur **Start**.

Votre appareil commence la numérisation de la face avant et indique **Placer verso et app. sur [Start]**.

5 Retournez l'original et placez-le sur la vitre d'exposition, à l'endroit indiqué par la flèche. Fermez ensuite le capot du scanner.

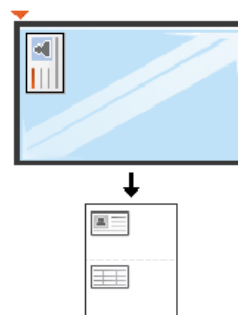

6 Appuyez sur **Start**.



- Si vous n'appuyez pas sur la touche  (**Start**), seul le recto est copié.
- Si l'original est plus grand que la zone imprimable, certaines parties risquent de ne pas apparaître à l'impression.

Numérisation de base



Pour en savoir plus sur les fonctions spéciales de numérisation, reportez-vous au guide Avancé (voir « Fonctions de numérisation » à la page 174).

Numérisation de base

Vous trouverez ci-dessous la procédure normale de numérisation d'originaux.

Voici une méthode de numérisation de base pour un appareil connecté par le port USB.



- Il peut être nécessaire d'appuyer sur **OK** pour accéder aux sous-menus, pour certains modèles.
- Si vous souhaitez numériser en utilisant le réseau, consultez le guide Avancé (voir « Numérisation à partir d'un appareil connecté au réseau » à la page 178).

- 1** Placez un document individuel sur la vitre d'exposition, ou chargez les documents face imprimée vers le haut dans le chargeur de documents (voir « Chargement des originaux » à la page 44).
- 2** Sélectionnez  (numériser) > **NUMER. VERS PC > PC LOCAL** sur le panneau de commande.



Si vous voyez le message **INDISPONBLE**, vérifiez la connexion du port, ou sélectionnez **Activer** dans **Gestionnaire d'imprimantes Dell**

>  **Basculer en mode avancé > Paramètres Numériser vers PC.**

- 3** Sélectionnez l'application désirée, puis appuyez sur **OK**.
Le paramètre par défaut est **MES DOCUMENTS**.



Vous pouvez ajouter ou supprimer le dossier dans lequel le fichier numérisé est sauvegardé dans **Gestionnaire d'imprimantes Dell** >

 **Basculer en mode avancé. > Paramètres Numériser vers PC.**

- 4** Sélectionnez l'option désirée, puis appuyez sur **OK**.
- 5** La numérisation commence.



L'image numérisée est sauvegardée sous **C:\Utilisateurs\nom d'utilisateur\Mes documents**. Le dossier de sauvegarde peut varier suivant votre système d'exploitation ou l'application utilisée.

Options de base de la fonction Télécopie



Pour en savoir plus sur les fonctions spéciales de télécopie, reportez-vous au guide Guive avancé (voir « Fonctions de télécopie » à la page 182).



- Vous ne pouvez pas utiliser cet appareil comme télécopieur via le téléphone par Internet. Pour plus d'informations, consultez votre fournisseur d'accès à Internet.
- Nous vous recommandons d'utiliser des services téléphoniques analogiques classiques (PSTN : réseau téléphonique public commuté) lors de la connexion des lignes téléphoniques pour utiliser le télécopieur. Si vous utilisez d'autres services Internet (DSL, ISDN, VoIP), vous pouvez améliorer la qualité de connexion en utilisant le Micro-filtre. Le microfiltre élimine les signaux de bruit inutiles et améliore la qualité de la connexion ou d'Internet. Étant donné que le Micro-filtre DSL n'est pas fourni avec l'appareil, contactez votre fournisseur de services Internet pour l'utilisation sur le Micro-filtre DSL.

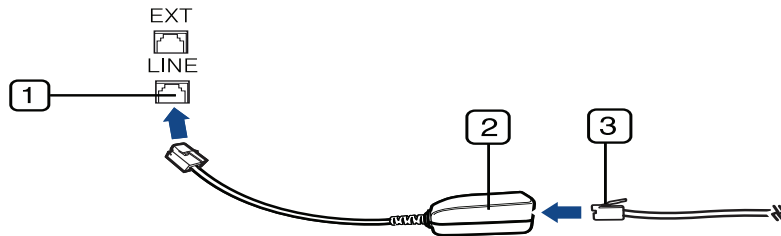

- 1 Port de ligne
- 2 Microfiltre
- 3 Modem DSL/Ligne téléphonique (voir « Vue arrière » à la page 19).

Préparation à l'envoi de télécopie

Avant d'envoyer ou de recevoir un fax, vous devez raccorder le cordon fourni à la prise téléphonique murale (voir « Vue arrière » à la page 19). Reportez-vous au Guide d'installation rapide pour la procédure de connexion. La mise en place d'une connexion téléphonique varie d'un pays à un autre.

Envoi d'une télécopie



- Vous pouvez utiliser le chargeur de documents tout comme la vitre d'exposition pour charger les originaux. Si les originaux sont placés à la fois dans le chargeur de documents et sur la vitre d'exposition, l'appareil lit d'abord les documents du chargeur de documents, qui est prioritaire en matière de numérisation.

- 1 Placez un document individuel sur la vitre d'exposition, ou chargez les documents face imprimée vers le haut dans le chargeur de documents (voir « Chargement des originaux » à la page 44).
- 2 Appuyez sur la touche  (télécopier) du panneau de commande.
- 3 Vous pouvez ajuster la résolution et le contraste de l'original (voir « Configuration des paramètres de document » à la page 61).

Options de base de la fonction Télécopie

- 4 Saisissez le numéro de télécopie du destinataire.
- 5 Appuyez sur le bouton  (**Start**) du panneau de commande. L'appareil lance la numérisation et envoie le fax aux destinataires.



- Si vous souhaitez envoyer une télécopie directement à partir de votre ordinateur, utilisez Télécopie PC réseau Dell (voir « Envoi d'une télécopie depuis l'ordinateur » à la page 183).
- Lorsque vous souhaitez annuler un fax, appuyez sur  (**Stop/Clear**) avant que l'appareil ne lance la transmission.
- Si vous avez utilisé la vitre d'exposition, un message vous invite à charger une autre page.

Envoi manuel d'une télécopie

Suivez les instructions suivantes pour envoyer une télécopie à l'aide du bouton  (**On Hook Dial**) du panneau de commande. Si votre appareil comporte un combiné, vous pouvez l'utiliser pour envoyer un fax (voir « Fonctionnalités » à la page 7).

- 1 Placez un document individuel sur la vitre d'exposition, ou chargez les documents face imprimée vers le haut dans le chargeur de documents (voir « Chargement des originaux » à la page 44).
- 2 Appuyez sur la touche  (télécopier) du panneau de commande.

- 3 Vous pouvez ajuster la résolution et le contraste de l'original (voir « Configuration des paramètres de document » à la page 61).
- 4 Appuyez sur le bouton **On Hook Dial** du panneau de commande ou soulevez le combiné.
- 5 Saisissez un numéro de télécopie à l'aide du clavier numérique du panneau de configuration.
- 6 Appuyez sur  (**Start**) sur le panneau de commande lorsque vous percevez le signal sonore aigu du télécopieur distant.



Envoi d'une télécopie vers plusieurs destinataires

Vous pouvez utiliser la fonction d'envoi multiple pour envoyer une télécopie vers plusieurs destinataires. Les originaux sont automatiquement enregistrés dans la mémoire et envoyés à un système distant. Une fois transmis, les documents sont automatiquement effacés de la mémoire (voir « Fonctionnalités » à la page 7).



Vous ne pouvez pas envoyer de télécopie avec cette fonction si vous avez choisi l'option Optimale ou si la télécopie est en couleur.

Options de base de la fonction Télécopie

- 1 Placez un document individuel sur la vitre d'exposition, ou chargez les documents face imprimée vers le haut dans le chargeur de documents (voir « Chargement des originaux » à la page 44).
- 2 Appuyez sur la touche  (télécopier) du panneau de commande.
- 3 Vous pouvez ajuster la résolution et le contraste de l'original (voir « Configuration des paramètres de document » à la page 61).
- 4 Appuyez sur  (**Menu**) > **FAX** > **ENVOI MULTIPLE** sur le panneau de commande.
- 5 Introduisez le numéro du premier télécopieur de réception, puis appuyez sur **OK**.

Vous pouvez appuyer sur les numéros de composition abrégée ou sélectionner un numéro de composition de groupe à l'aide de la touche  (**Address book**) (voir le guide Avancé).
- 6 Saisissez le deuxième numéro de télécopie, puis appuyez sur **OK**.

Un message vous invite à saisir un autre numéro de télécopie auquel envoyer le document.
- 7 Pour saisir d'autres numéros de télécopie, appuyez sur **OK** lorsque **OUI** s'affiche, puis répétez les étapes 5 et 6. Vous pouvez ajouter jusqu'à 10 destinataires.



Dès que vous aurez saisi un numéro de composition de groupe, vous ne pourrez plus saisir d'autres numéros de composition de groupe.

8

Lorsque vous avez terminé la saisie des numéros de télécopie, appuyez sur **NON** à l'invite **AUTRE NO.?**, puis appuyez sur **OK**.

L'appareil commence à envoyer la télécopie aux numéros indiqués, en suivant l'ordre dans lequel vous les avez saisis.

Réception d'une télécopie

Votre appareil est programmé sur le mode Fax en usine. Lorsque vous recevez une télécopie, l'appareil répond à l'appel au bout d'un certain nombre de sonneries et la réception a lieu de façon automatique.

Configuration des paramètres de document

Avant d'envoyer une télécopie, modifiez les paramètres suivants en fonction de votre document original, afin d'obtenir la meilleure qualité.





Il peut être nécessaire d'appuyer sur **OK** pour accéder aux sous-menus.

Options de base de la fonction Télécopie

RESOLUTION

Les paramètres par défaut donnent de très bons résultats avec les documents originaux classiques contenant du texte. Cependant, si vous envoyez des originaux de mauvaise qualité ou contenant des photographies, vous pouvez régler la résolution pour obtenir une télécopie de qualité supérieure.

- 1 Sélectionnez  (télécopier) >  (**Menu**) > **FAX** > **RESOLUTION** sur le panneau de commande.
- 2 Sélectionnez l'option désirée, puis appuyez sur **OK**.
 - **STANDARD** : originaux comportant des caractères de taille normale.
 - **SUPERIEURE** : originaux contenant de petits caractères ou des lignes fines ou originaux imprimés à l'aide d'une imprimante matricielle.
 - **OPTIMALE** : originaux contenant des détails extrêmement fins. Le mode **OPTIMALE** n'est activé que si l'appareil avec lequel vous communiquez prend également en charge la résolution de type super fin.



- Le mode **OPTIMALE** n'est pas disponible lors de l'envoi de documents mémorisés. La résolution est automatiquement réglée sur **SUPERIEURE**.
- Si la résolution de votre appareil est réglée sur **OPTIMALE** et que le télécopieur avec lequel vous communiquez ne prend pas en charge la résolution **OPTIMALE**, l'appareil transmet les données en appliquant la résolution la plus élevée acceptée par ce télécopieur.

- **FAX PHOTO** : originaux contenant des niveaux de gris ou des photographies.
- **FAX COULEUR** : originaux comportant des couleurs.



- La multidiffusion n'est pas disponible dans ce mode.
- Vous ne pouvez envoyer un fax couleur que si l'appareil avec lequel vous communiquez prend également en charge la réception de fax couleurs et que vous envoyez le fax manuellement.

- 3 Appuyez sur  (**Stop/Clear**) pour revenir au mode prêt.





LUMINOSITE

Vous pouvez sélectionner le niveau de contraste du document original.

Options de base de la fonction Télécopie



Le paramètre de contraste est appliqué à la tâche de télécopie en cours. Pour modifier le paramètre par défaut (voir « Menu Télécopier » à la page 141).

- 1 Sélectionnez  (télécopier) >  (**Menu**) > **FAX** >  (**LUMINOSITE**) sur le panneau de commande.
- 2 Sélectionnez le niveau de luminosité souhaité.
- 3 Appuyez sur  (**Stop/Clear**) pour revenir au mode prêt.



3. Maintenance

Ce chapitre fournit des informations sur l'achat des consommables, des accessoires et des pièces de rechange disponibles pour votre appareil.

- **Commande de consommables et d'accessoires** 65
- **Consommables disponibles** 66
- **Redistribution du toner** 69
- **Remplacement de la cartouche de toner** 70
- **Suivi de la durée de vie des consommables** 71
- **Configuration de l'alerte de toner faible** 72
- **Nettoyage de l'appareil** 73

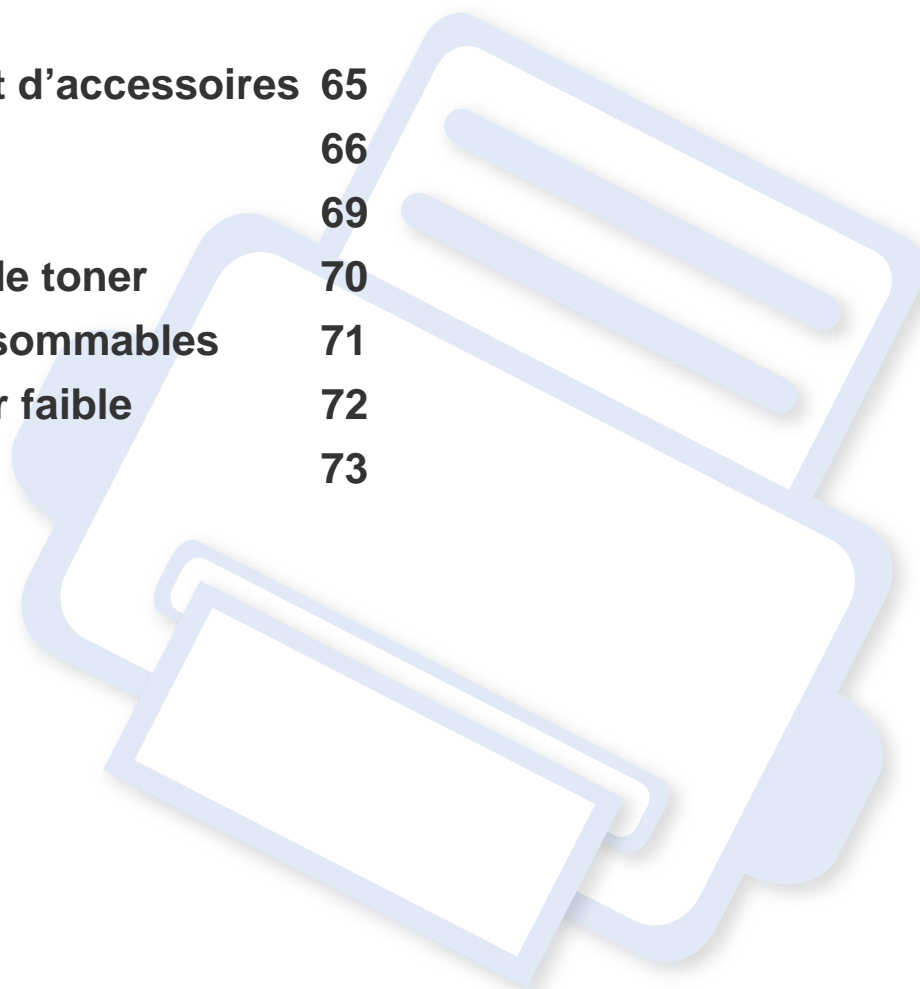

Commande de consommables et d'accessoires



Les accessoires disponibles peuvent varier d'un pays à l'autre. Contactez votre représentant commercial pour obtenir la liste des consommables et pièces de rechange disponibles.

Pour commander des consommables et des accessoires agréés par Dell, rendez-vous sur www.dell.com/supplies, ou contactez le distributeur ou le revendeur Dell auprès duquel vous avez acheté l'appareil. Vous pouvez également consulter le site www.dell.com ou support.dell.com. Sélectionnez votre pays/région, pour trouver le numéro à appeler pour bénéficier de nos services.

Consommables disponibles

Lorsque les consommables arrivent à épuisement, vous pouvez commander les types suivants de consommables pour votre appareil :

Type	Nombre de pages (moyenne) ^a	Nom de pièce
Cartouche de toner capacité standard	Environ 1 500 pages	<ul style="list-style-type: none">• G9W85 (tous les pays à l'exception de la Chine)
Cartouche de toner haute capacité	Environ 2 500 pages	<ul style="list-style-type: none">• DRYXV (tous les pays à l'exception de la Chine)• 10G0D (Chine uniquement)

a. Capacité moyenne d'une cartouche conformément à la norme ISO/IEC 19752.



La durée de vie de la cartouche peut varier selon les options, le pourcentage de zone d'image et le mode de tâches utilisés.



Lorsque vous achetez de nouveaux consommables ou cartouches d'impression, vous devez vous les procurer dans le pays d'achat de l'appareil. Sinon, les cartouches d'impression ou autres consommables ne seront pas compatibles avec votre appareil étant donné que leur configuration varie en fonction des pays.



Dell ne recommande pas l'utilisation de cartouches de toner Dell non authentiques, comme des cartouches rechargées ou reconditionnées. Dell ne peut pas garantir la qualité d'une cartouche non authentique Dell. Tout entretien ou toute réparation requis(e) suite à l'utilisation de cartouches de toner non-Dell ne sera pas couvert(e) par la garantie de l'appareil.

Stockage de la cartouche de toner

Les cartouches de toner contiennent des composants qui sont sensibles à la lumière, à la température et à l'humidité. Dell suggère aux utilisateurs de suivre ces recommandations pour garantir le niveau de performance optimal, la qualité la plus élevée et la meilleure longévité des nouvelles cartouches de toner Dell.

Rangez cette cartouche dans le même environnement que celui où sera utilisée l'imprimante. Il peut s'agir de conditions de température et d'humidité contrôlées. La cartouche de toner doit rester dans son emballage d'origine, non ouvert, jusqu'à son installation – si vous ne disposez pas de l'emballage d'origine, couvrez l'ouverture supérieure de la cartouche avec du papier et stockez-la dans un meuble.

L'ouverture anticipée de l'emballage de la cartouche réduit considérablement sa durée de conservation et d'utilisation. Ne rangez pas la cartouche à même le sol. Si vous retirez la cartouche de toner de l'imprimante, stockez-la toujours en respectant les instructions suivantes.

- Rangez la cartouche à l'intérieur du sachet de protection de l'emballage original.
- Stockez-la à plat (pas déposée sur une extrémité) selon la même orientation que si elle était installée dans l'appareil.
- Ne stockez pas les consommables dans les conditions suivantes :
 - à une température supérieure à 40 °C.
 - à un taux d'humidité inférieur à 20 % ou supérieur à 80 %.
 - dans un environnement soumis à des variations importantes en termes d'humidité ou de température.

- exposés directement au rayonnement solaire ou à l'éclairage de la pièce.
- dans des endroits poussiéreux.
- dans une voiture pendant une trop longue période.
- dans un environnement comportant des gaz corrosifs.
- dans un environnement iodé.

Instructions de manipulation

- Ne touchez pas la surface du tambour photoconducteur dans la cartouche.
- N'exposez pas la cartouche à des vibrations ou chocs inutiles.
- Ne faites jamais tourner le tambour à la main, particulièrement dans le sens inverse, sous peine d'endommager le mécanisme interne et de renverser du toner.

Utilisation de la cartouche de toner

Dell Inc. ne recommande ni n'approuve l'utilisation de cartouches de toner non-Dell dans votre imprimante, y compris les cartouches génériques, de marque de distributeur, rechargées ou réusinées.

Stockage de la cartouche de toner



La garantie de l'imprimante Dell ne couvre pas les dommages à l'imprimante provoqués par l'utilisation d'une cartouche de toner rechargée, reconditionnée ou d'une autre marque que Dell.

Durée de vie estimée d'une cartouche

La durée de vie (l'autonomie) estimée d'une cartouche (ou la capacité d'une unité d'imagerie) dépend de la quantité de toner utilisée pour chaque tâche d'impression. La durée de vie réelle peut varier selon la densité des pages imprimées, l'environnement de travail, le pourcentage de la zone d'image, les intervalles entre les impressions, le type et/ou le format du support d'impression. Par exemple, si vous imprimez beaucoup de graphiques, la consommation de toner est plus élevée et vous pouvez être amené à changer plus souvent la cartouche.

Redistribution du toner

Lorsque la cartouche de toner approche de la fin de sa durée de vie :

- des bandes blanches ou l'impression devient plus claire et/ou la densité varie d'un côté à un autre.
- Le voyant **Status** clignote en rouge.

Dans ce cas, vous pouvez améliorer temporairement la qualité d'impression en répartissant le toner restant dans la cartouche. Parfois, des bandes blanches ou une impression plus claire peuvent persister même après la redistribution du toner.



Si vous recevez du toner sur vos vêtements, essuyez-les avec un chiffon sec et lavez-les à l'eau froide: L'eau chaude fixe le toner sur le tissu.



Ne touchez pas la partie inférieure verte de la cartouche de toner. Utilisez la poignée de la cartouche pour éviter de toucher la zone en question.

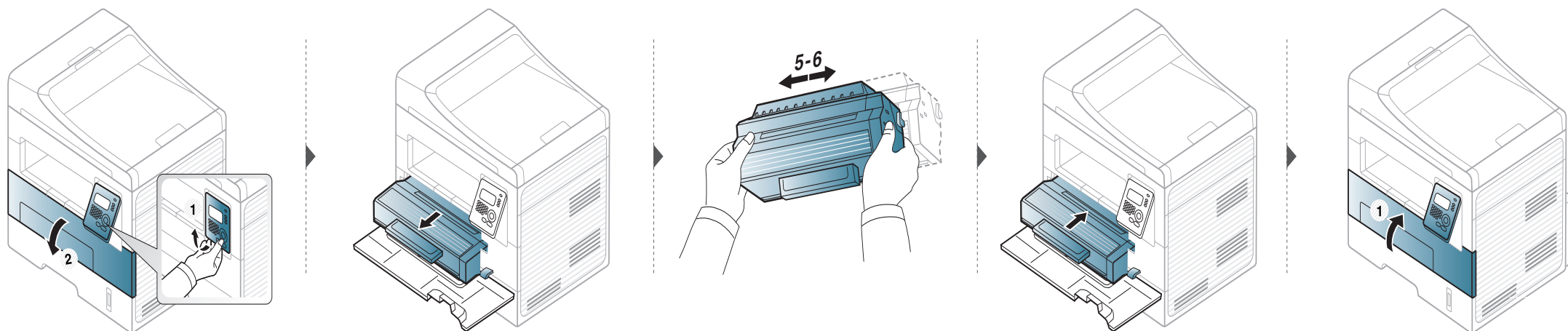

Remplacement de la cartouche de toner



- N'utilisez pas d'objets pointus, comme un couteau ou des ciseaux, pour ouvrir l'emballage de la cartouche de toner. Ils peuvent rayer le tambour de la cartouche.
- Si vous recevez du toner sur vos vêtements, essuyez-les avec un chiffon sec et lavez-les à l'eau froide. L'eau chaude fixe le toner sur le tissu.
- Secouez bien la cartouche de toner, afin d'améliorer la qualité de l'impression initiale.
- Ne touchez pas la partie inférieure verte de la cartouche de toner. Utilisez la poignée de la cartouche pour éviter de toucher la zone en question.

Lorsque la cartouche de toner a atteint sa fin de vie, l'appareil arrêtera d'imprimer.

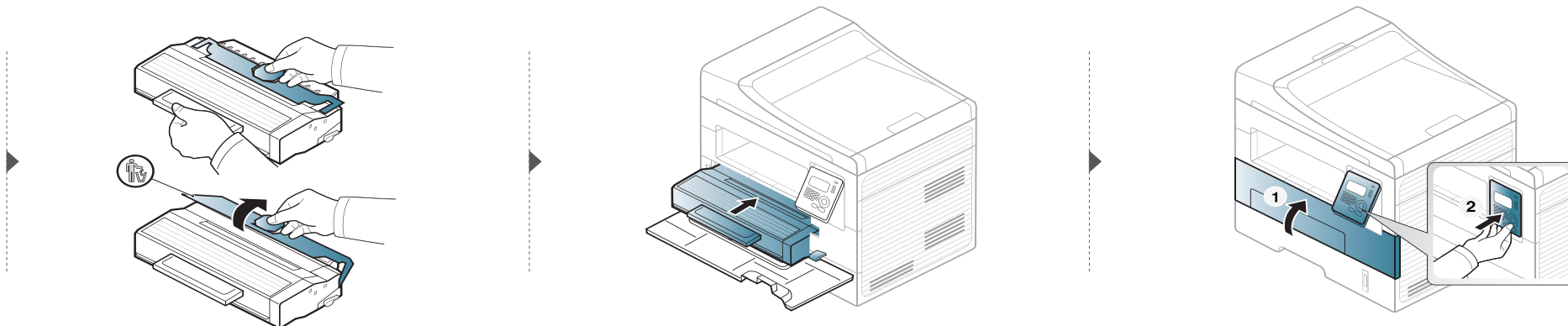
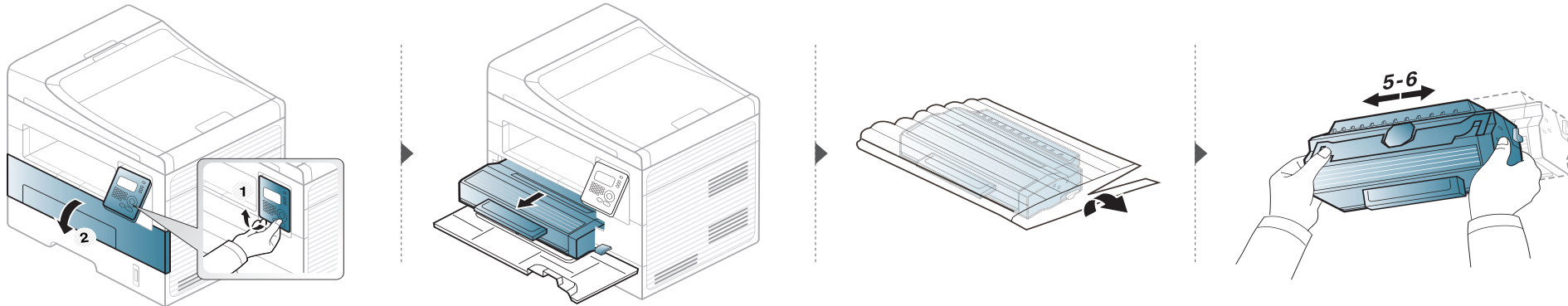



Suivi de la durée de vie des consommables

Si vous rencontrez de fréquents problèmes de bourrage papier ou d'impression, vérifiez le nombre de pages que l'appareil a imprimé ou numérisé. Remplacez si nécessaire les pièces correspondantes.



Il peut être nécessaire d'appuyer sur **OK** pour accéder aux sous-menus, pour certains modèles.

- 1 Sélectionnez  (Menu) > **CONFIG SYSTEME** > **MAINTENANCE** > **DUR VIE CONSO** sur le panneau de commande.
- 2 Sélectionnez l'option désirée, puis appuyez sur **OK**.
 - **INFOS CONSO.** : imprime la page d'informations concernant les consommables.
 - **TOTAL**: affiche le nombre total de pages imprimées.
 - **NUMÉRIS. ADF**: affiche le nombre de pages imprimées à l'aide du chargeur automatique.
 - **NUMERIS. VITRE**: affiche le nombre de pages numérisées à l'aide de la vitre d'exposition.
- 3 Appuyez sur  (**Stop/Clear**) pour revenir au mode prêt.

Configuration de l'alerte de toner faible

Si la cartouche du toner est presque épuisée, un message apparaît (ou un voyant s'allume) informant l'utilisateur qu'il doit la changer. Vous pouvez choisir de faire apparaître ou non ce message (ou de faire s'allumer ou non ce voyant).

- 1 Sélectionnez  (Menu) > **CONFIG SYSTEME** > **MAINTENANCE** > **Alerte toner faible** sur le panneau de commande.
- 2 Sélectionnez l'option de votre choix.
- 3 Appuyez sur **OK** pour valider votre choix.

Nettoyage de l'appareil

Si des problèmes de qualité d'impression surviennent, ou si vous utilisez votre appareil dans un environnement poussiéreux, vous devez nettoyer votre appareil régulièrement afin de préserver des conditions d'impression optimale et augmenter la durée de vie de votre appareil.



- Le nettoyage du boîtier de l'appareil avec des produits d'entretien contenant une forte teneur en alcool, solvant ou autre substance puissante peut décolorer ou endommager le boîtier.
- Si votre appareil ou son environnement proche est souillé par du toner, nous vous recommandons d'utiliser un tissu ou un chiffon humidifié avec de l'eau pour le nettoyer. Avec un aspirateur, vous risquez de faire voler le toner et d'être incommodé par le nuage ainsi formé.
- Lors de l'impression, des particules de poussière, de toner et de papier peuvent s'accumuler à l'intérieur de l'appareil. Cette accumulation risque d'entraîner des problèmes de qualité d'impression, tels que la présence de taches ou de traînées de toner. Le fait de nettoyer l'intérieur de l'appareil permet de supprimer et de diminuer ce genre de problèmes.

Nettoyage de l'extérieur

Nettoyez le boîtier de l'imprimante avec un chiffon doux non pelucheux. Humidifiez légèrement le chiffon avec de l'eau, mais faites attention à ne pas laisser couler de liquide sur l'appareil ou à l'intérieur.

Nettoyage de l'intérieur

Lors de l'impression, des particules de poussière, de toner et de papier peuvent s'accumuler à l'intérieur de l'appareil. Cette accumulation risque d'entraîner des problèmes de qualité d'impression, tels que la présence de taches ou de traînées de toner. Le fait de nettoyer l'intérieur de l'appareil permet de supprimer et de diminuer ce genre de problèmes.

Nettoyage de l'appareil



- Utilisez un chiffon sec et non pelucheux pour nettoyer l'appareil.
- Si votre appareil possède un interrupteur d'alimentation, éteignez l'appareil avant de le nettoyer.
- Avant d'ouvrir le capot avant, fermez tout d'abord le support de sortie papier.

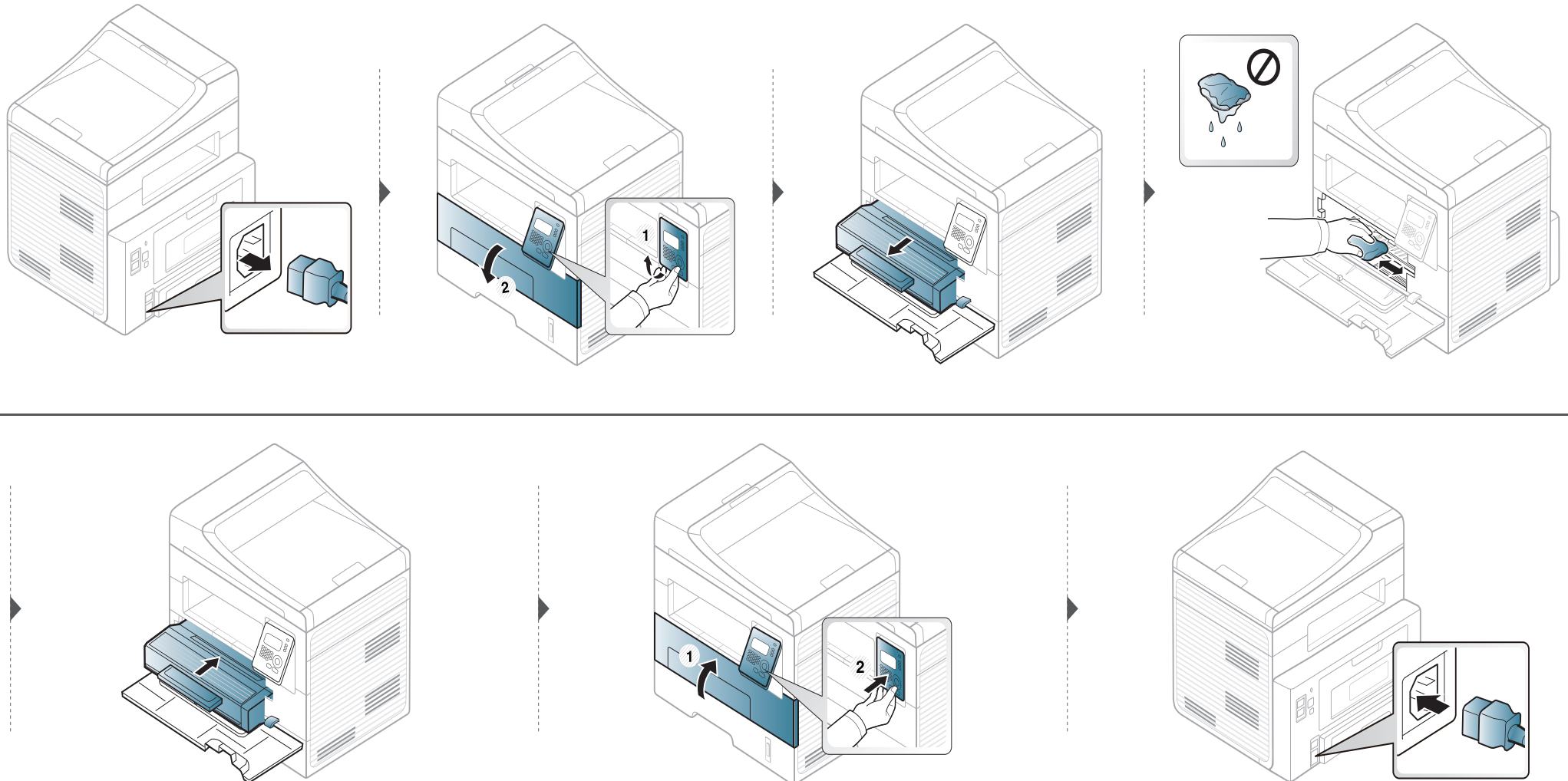

Nettoyage de l'appareil

Nettoyage du rouleau d'entraînement



- Avant d'ouvrir le capot avant, fermez tout d'abord le support de sortie papier.
- Si votre appareil possède un interrupteur d'alimentation, éteignez l'appareil avant de le nettoyer.

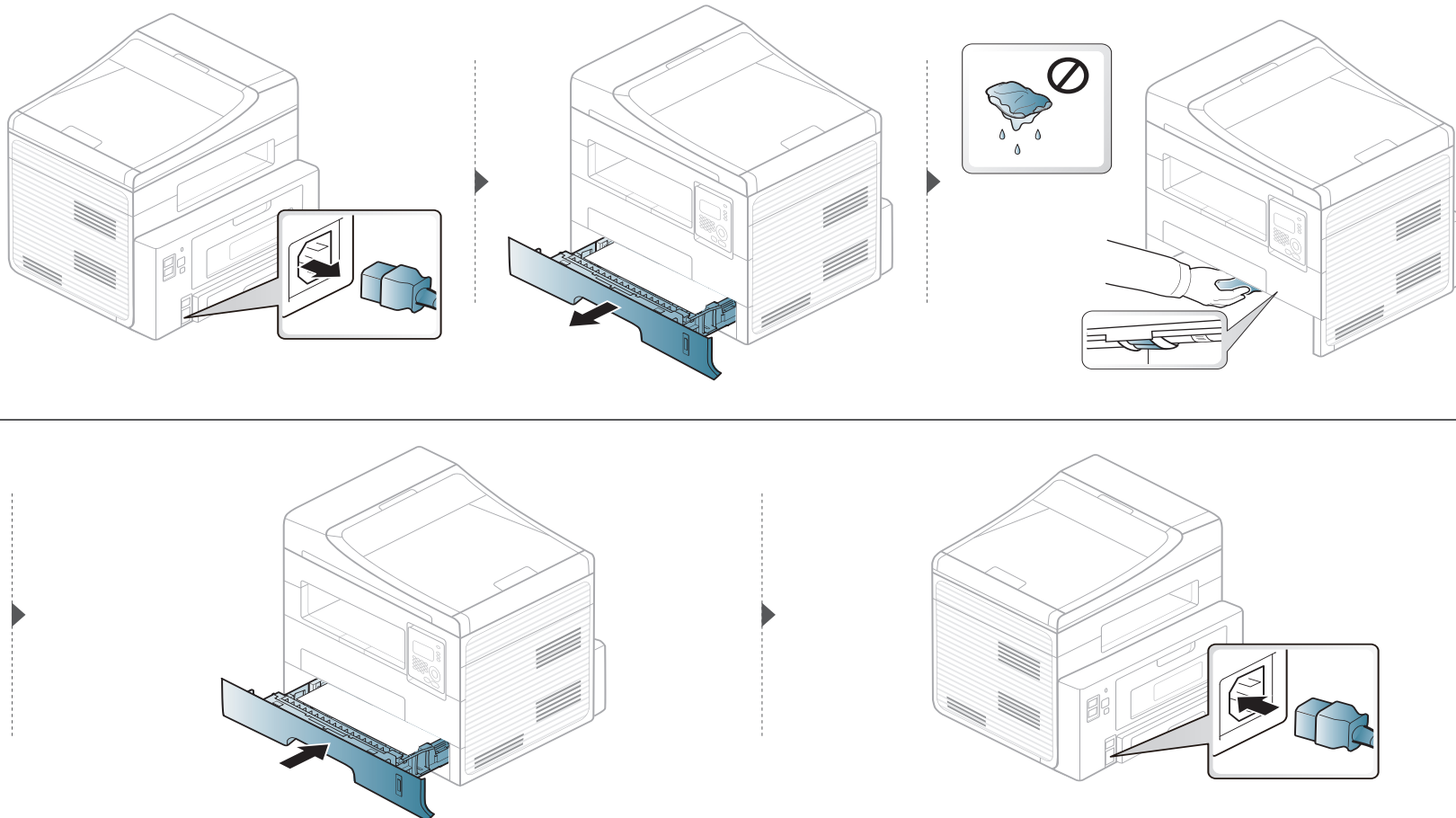

Nettoyage de l'appareil

Nettoyage du scanner

En nettoyant régulièrement le module de numérisation, vous aurez l'assurance d'obtenir une qualité de copie optimale. Nous vous conseillons de nettoyer le module tous les matins et dans la journée, si besoin est.

- 1 Humidifiez légèrement un chiffon doux non pelucheux ou une serviette en papier avec de l'eau.
- 2 Soulevez et ouvrez le capot du scanner.
- 3 Essuyez la vitre d'exposition jusqu'à ce qu'elle soit propre et sèche.

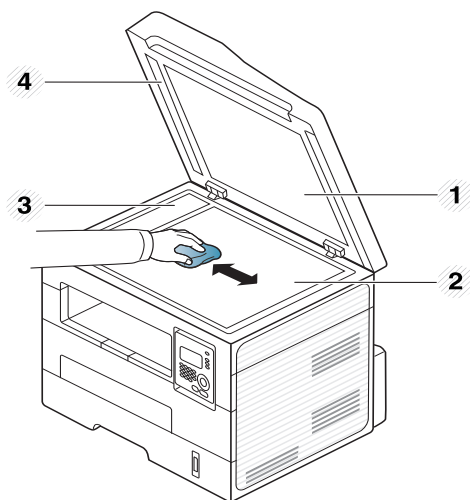

- 1 Capot du scanner
- 2 Vitre d'exposition
- 3 Vitre du chargeur de documents
- 4 Barre blanche

- 4 Nettoyez la face intérieure du cache de la vitre d'exposition et le fond blanc jusqu'à ce qu'ils soient propres et secs.
- 5 Fermez le capot du scanner.

Conseils pour déplacer et stocker l'appareil

- Assurez-vous de ne pas incliner ni renverser l'appareil lorsque vous le déplacez. Dans le cas contraire, l'intérieur de l'appareil peut être sali par du toner, ce qui peut endommager l'appareil ou réduire la qualité d'impression.
- Lors du déplacement de l'appareil, assurez-vous qu'au moins deux personnes le tiennent fermement.



4. Dépannage

Ce chapitre fournit des informations utiles en cas de dysfonctionnement.

- **Astuces pour éviter les brouillages papier** 79
- **Suppression des brouillages d'original** 80
- **Résolution des brouillages papier** 84
- **Présentation du voyant d'état** 89
- **Signification des messages d'erreur** 91



Ce chapitre fournit des informations utiles en cas de dysfonctionnement. Si votre machine comporte un écran d'affichage, vérifiez tout d'abord le message affiché afin de résoudre l'erreur. Si vous ne trouvez pas de solution à votre problème dans ce chapitre, reportez-vous au chapitre **Dépannage** du Mode d'emploi Avancé. Si vous ne trouvez pas de solution dans le Mode d'emploi, ou si le problème persiste, appelez le service technique.

Astuces pour éviter les bourrages papier

La plupart des bourrages papier peuvent être évités en sélectionnant des types de support adaptés. Pour éviter les bourrages papier, suivez les instructions suivantes:

- Assurez-vous que les guides papier ajustables sont correctement positionnés (voir « Vue d'ensemble du bac » à la page 33).
- Ne surchargez pas le bac d'alimentation. Vérifiez que le niveau de papier ne dépasse pas le trait indiquant la capacité de papier à l'intérieur du bac.
- Évitez de retirer le papier du bac pendant une impression.
- Courbez le papier, déramez-le puis remettez-le bien à plat avant de le charger dans le bac.
- N'utilisez pas de papier froissé, humide ou ondulé.
- Ne mélangez pas différents types de papier dans le bac.
- Utilisez uniquement les supports d'impression recommandés (voir « Spécifications des supports d'impression » à la page 99).

Suppression des brouillages d'original

Lorsqu'un original se bloque en passant dans le chargeur de documents, un message d'avertissement s'affiche à l'écran.

 Pour ne pas déchirer le document bloqué, retirez-le avec délicatesse et précaution.

 Pour éviter les brouillages de document, utilisez la vitre d'exposition pour les originaux en papier épais, fin ou de différents types.

Suppression des brouillages d'original

Bouffrage du papier d'origine devant le scanner

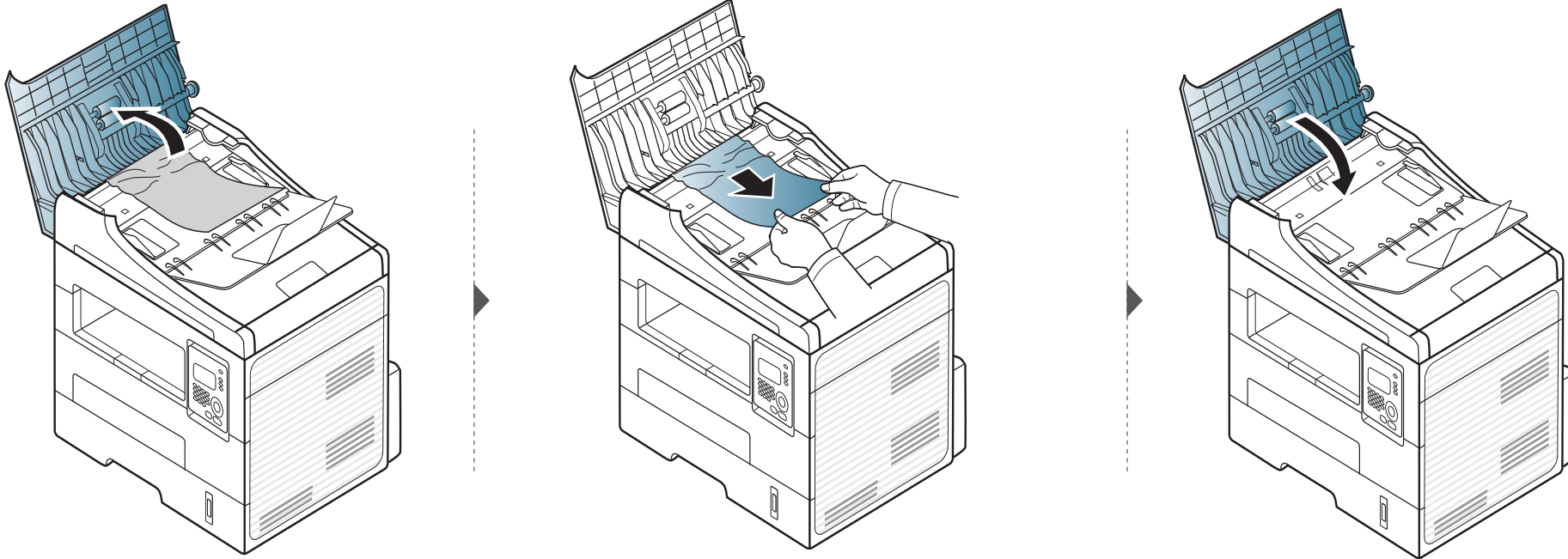

Suppression des brouillages d'original

Bouffrage du papier d'origine dans le scanner

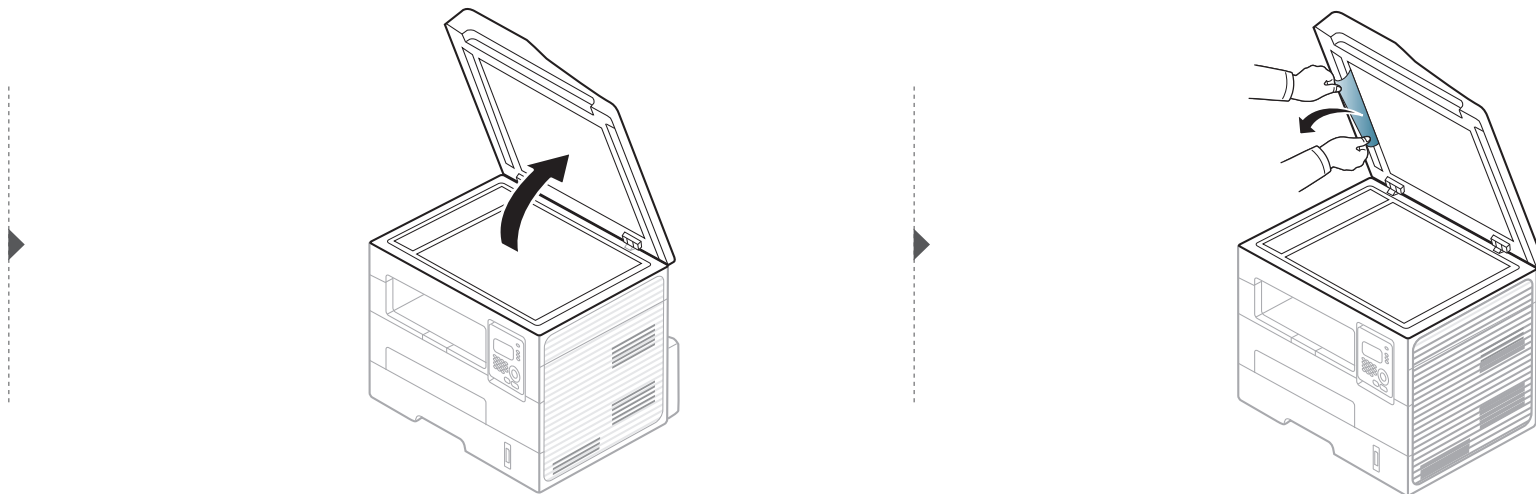
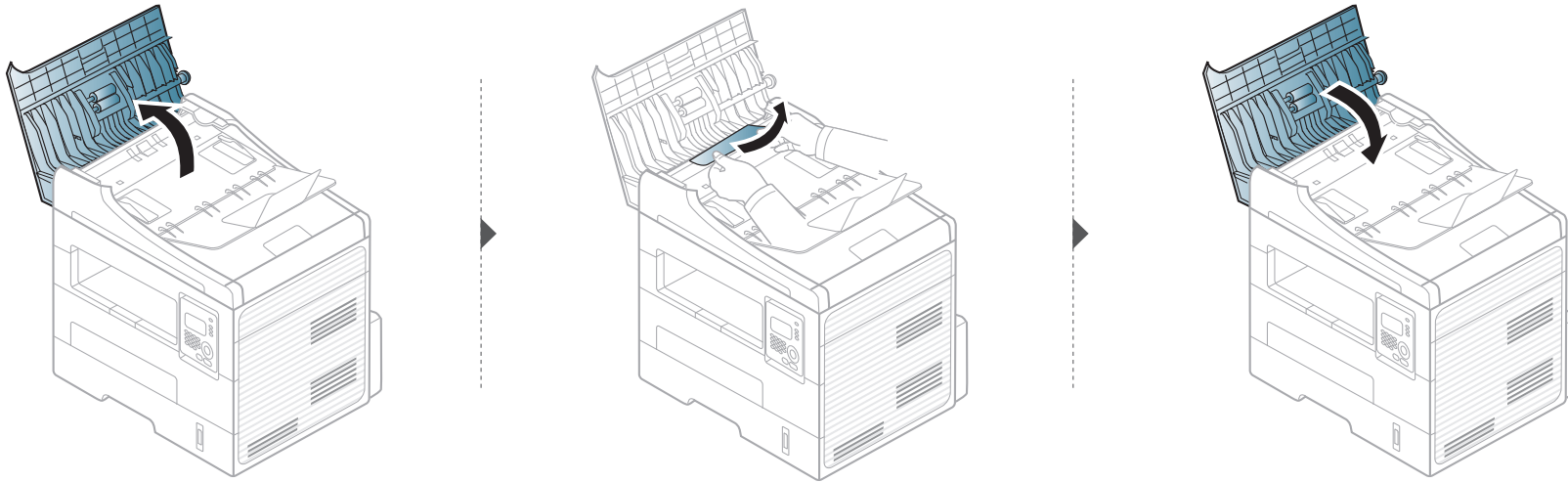

Suppression des brouillages d'original

Bouffrage du papier d'origine dans la zone de sortie du scanner.

- 1 Retirez toutes les pages restantes du chargeur de documents.
- 2 Retirez délicatement le papier bloqué du chargeur de documents.

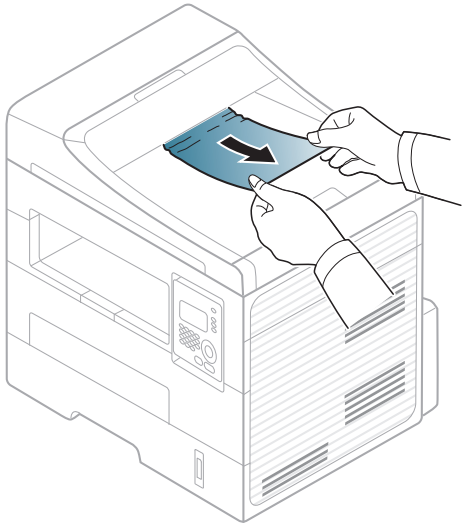

Résolution des bourrages papier

 Pour éviter que le papier ne se déchire, tirez dessus avec précaution et lentement.

Dans le bac

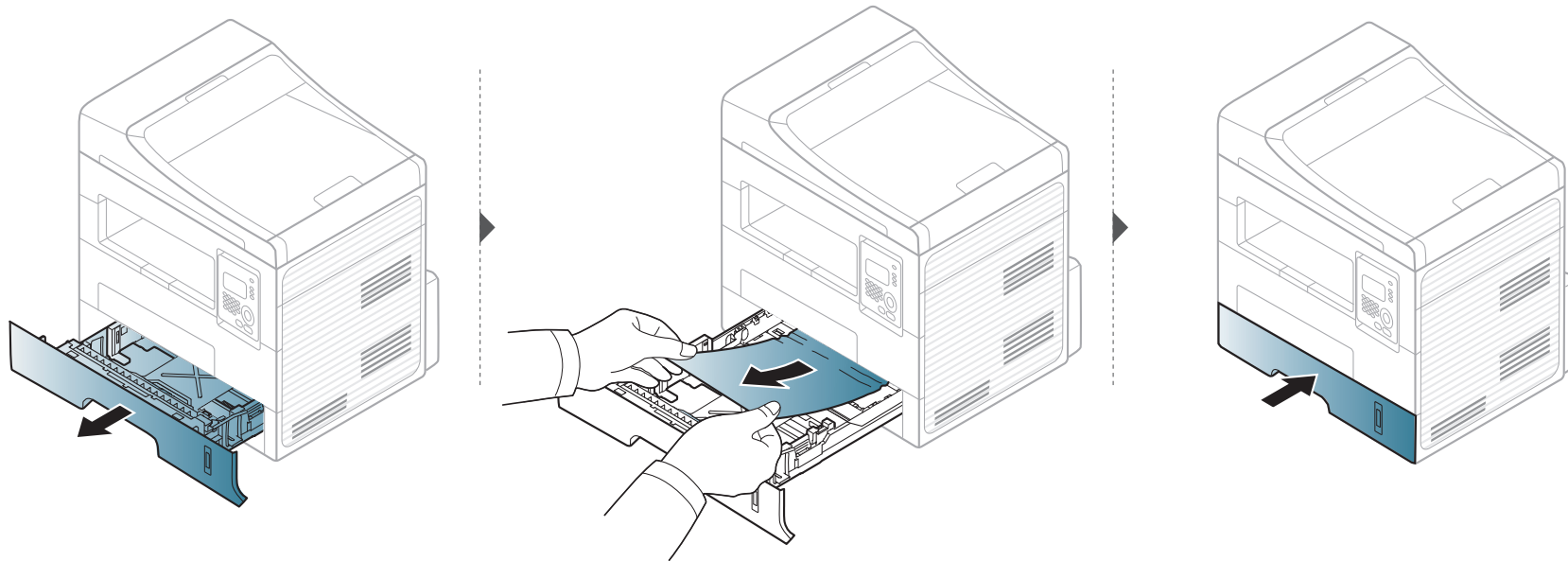

Résolution des brouillages papier

Dans le bac d'alimentation manuel

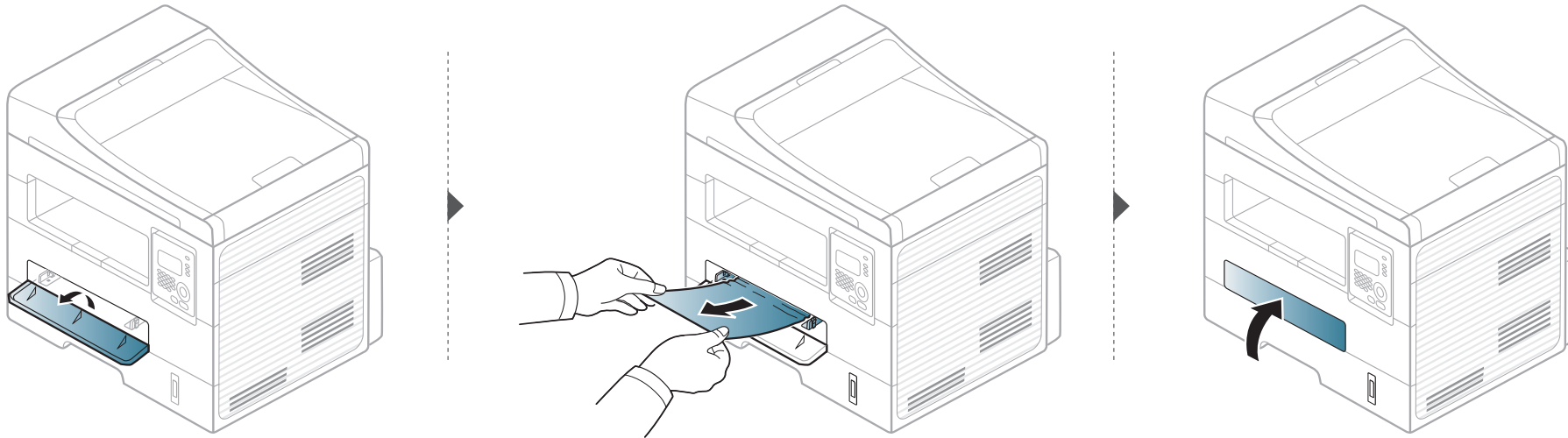

Résolution des bouchages papier

À l'intérieur de l'appareil



La zone de fusion est extrêmement chaude. Procédez avec prudence lorsque vous retirez le papier bloqué dans l'appareil.

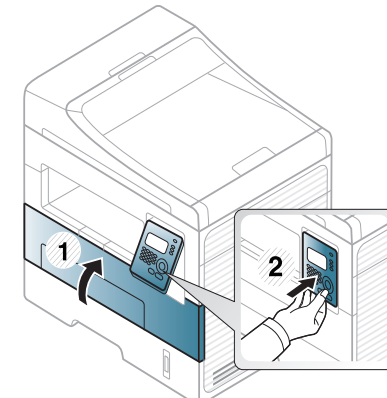
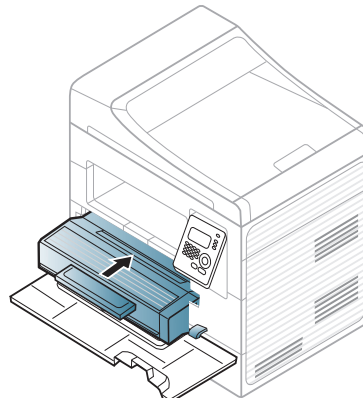
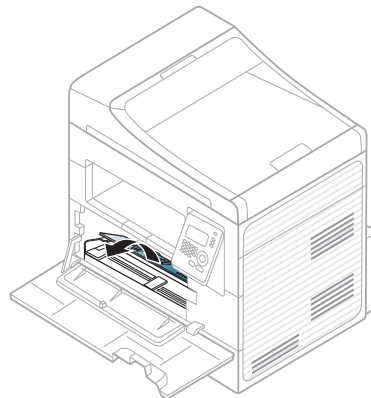
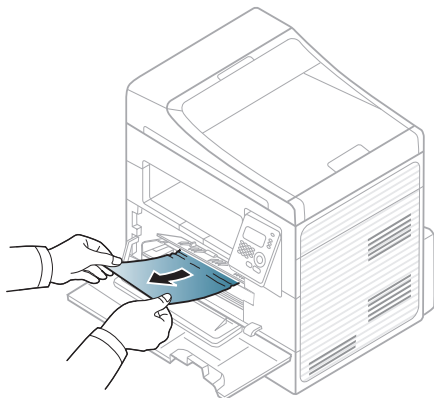
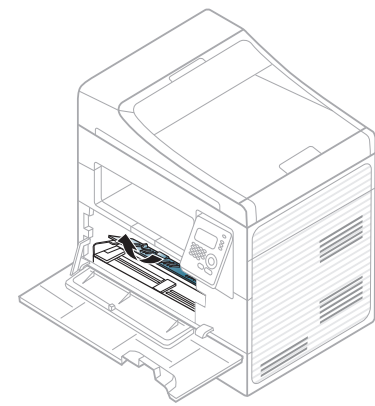
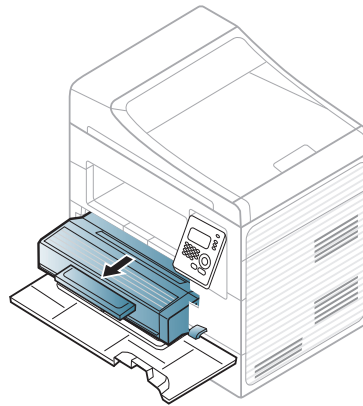
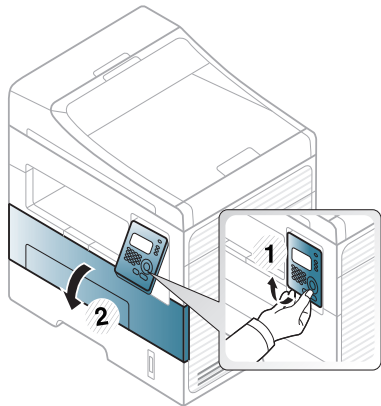

Résolution des brouillages papier

Au niveau du bac de sortie

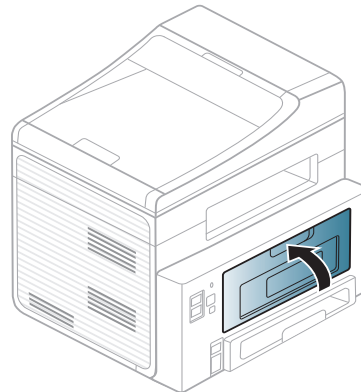
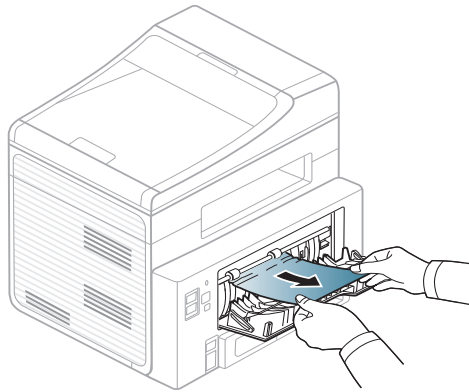
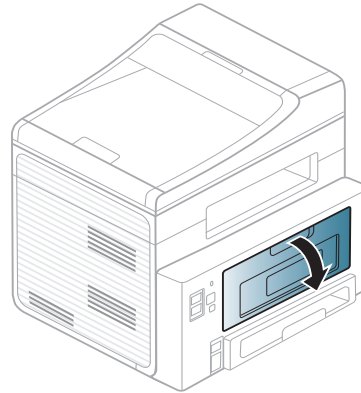
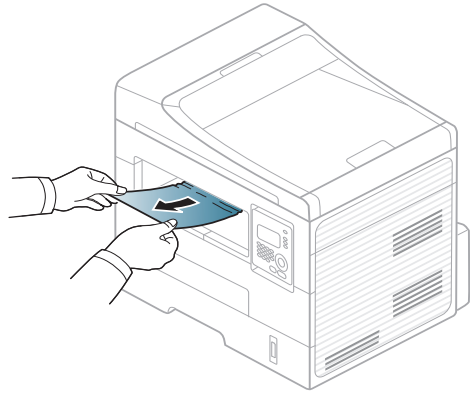

Résolution des brouillages papier

Dans la zone de l'unité recto/verso

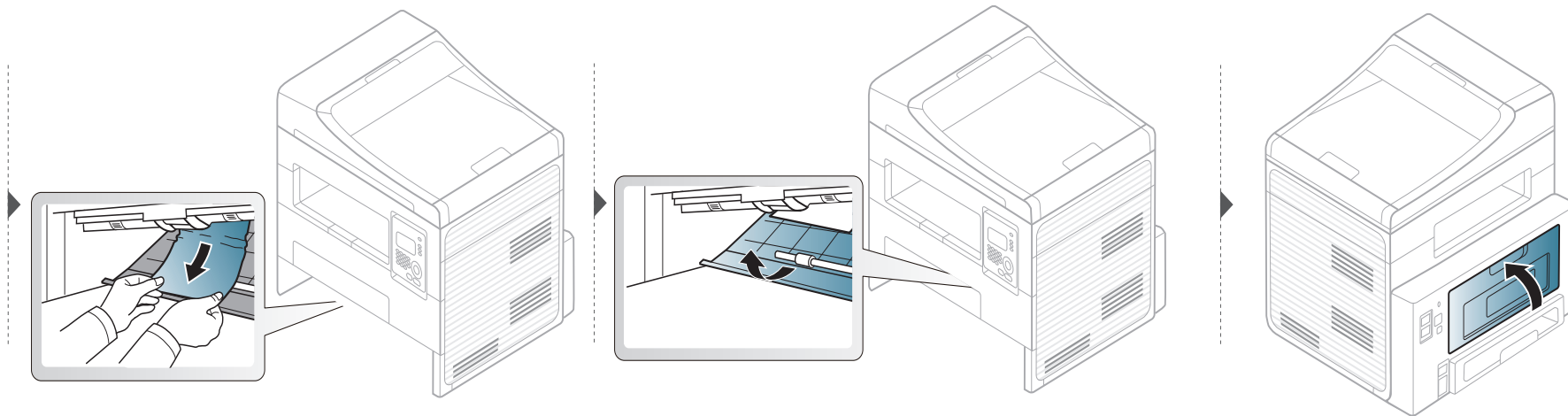
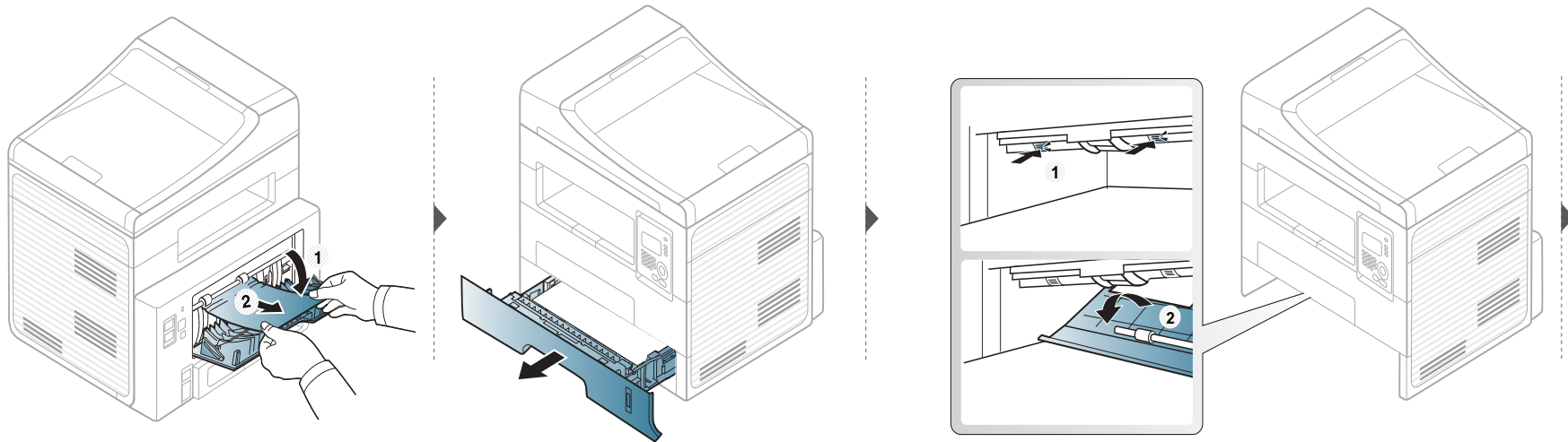

Présentation du voyant d'état



La couleur du voyant indique l'état actuel de l'appareil.



- Certains voyants peuvent ne pas être disponibles selon le modèle ou le pays.
- Pour résoudre l'erreur, consultez le message d'erreur et ses instructions dans la partie consacrée au dépannage.
- Vous pouvez également résoudre l'erreur dans la fenêtre du programme Etat de l'imprimante.
- Si le problème persiste, contactez un technicien de maintenance.

État		Description	
Voyant Status	Désactivé	L'appareil est déconnecté.	
	Vert	Clignotant	Un clignotement indique que l'appareil imprime ou reçoit des données.
		Activé	<ul style="list-style-type: none">• L'appareil est connecté et il est prêt à être utilisé.
	Rouge	Clignotant	<ul style="list-style-type: none">• Un léger dysfonctionnement est survenu et l'appareil est en attente jusqu'à ce qu'il soit corrigé. Consultez le message d'erreur. Dès que le problème est résolu, l'appareil reprend la tâche interrompue. Pour les modèles ne possédant pas d'écran d'affichage sur le panneau de commande, cette fonction n'est pas applicable.• Une petite quantité de toner reste dans la cartouche. L'autonomie estimée de la cartouche est presque atteinte. Préparez une nouvelle cartouche de remplacement. Vous pouvez améliorer provisoirement la qualité d'impression en redistribuant le reste du toner (voir « Redistribution du toner » à la page 69).
Activé		<ul style="list-style-type: none">• Une cartouche de toner a pratiquement atteint sa durée de vie estimée^a. Il est recommandé de remplacer la cartouche de toner (voir « Remplacement de la cartouche de toner » à la page 70).• Le capot est ouvert. Fermez le capot.• Le bac est vide. Insérez du papier dans le bac.• L'appareil s'est arrêté à la suite d'une erreur sévère. Consultez le message d'erreur (voir « Signification des messages d'erreur » à la page 91).	

Présentation du voyant d'état

État		Description
 Voyant Power	Bleu	Activé L'appareil est en mode Économie d'énergie.
		Désactivé L'appareil est en mode Prêt ou éteint.
Touche  Eco	Vert	Activé Le mode d'économie d'énergie est activé. Les fonctions recto/verso, 2 pages par feuille, économiser le toner, ignorer les pages vierges seront automatiquement activées pour l'impression (voir « Impression économique » à la page 51).
		Désactivé Le mode d'économie d'énergie est désactivé.

a. L'autonomie estimée de la cartouche signifie l'autonomie attendue ou estimée de la cartouche de toner, ce qui indique la capacité moyenne d'impression. Elle est définie conformément à la norme ISO/IEC 19752. Le nombre de pages peut varier en fonction de l'environnement d'exploitation, du pourcentage de zone d'image, du délai entre chaque impression, des graphiques ainsi que du type et du format des supports. Un peu de toner peut rester dans la cartouche, même lorsque le voyant rouge est allumé et que l'imprimante s'arrête d'imprimer.

Signification des messages d'erreur

Des messages apparaissent sur le panneau de commande pour indiquer l'état de l'appareil ou des erreurs éventuelles. Reportez-vous aux tableaux ci-dessous pour connaître la signification de ces messages et, le cas échéant, résoudre le problème.



- Si le message ne figure pas dans le tableau, redémarrez l'appareil, puis essayez de lancer de nouveau la tâche d'impression. Si le problème persiste, contactez un technicien de maintenance.
- Notez le contenu du message à l'écran afin de pouvoir l'indiquer si vous appelez le service de maintenance.
- Certains messages peuvent ne pas apparaître à l'écran en fonction des options ou des modèles.
- [numéro d'erreur] indique le numéro d'erreur.
- [numéro de bac] indique le numéro de bac.

Messages concernant le bourrage papier

Message	Signification	Solutions proposées
Bourrage de doc. Suppr. bourrage	L'original chargé est coincé dans le chargeur automatique.	Supprimez le bourrage (voir « Suppression des bourrages d'original » à la page 80).



Message	Signification	Solutions proposées
Bourrage papier dans le bac	Un bourrage papier est survenu au niveau du bac d'alimentation.	Supprimez le bourrage (voir « Dans le bac » à la page 84).
Bourrage papier chargeur manuel	Un bourrage papier est survenu dans le chargeur manuel.	Supprimez le bourrage (voir « Dans le bac d'alimentation manuel » à la page 85).
Bourrage papier dans la machine	Du papier est coincé à l'intérieur de l'appareil.	Supprimez le bourrage (voir « À l'intérieur de l'appareil » à la page 86).
Bourrage papier dans zone sortie	Un bourrage papier est survenu au niveau du bac de sortie.	Supprimez le bourrage (voir « Au niveau du bac de sortie » à la page 87).
<ul style="list-style-type: none">• Bourrage papier bas recto verso• Bourrage papier haut recto verso	Un bourrage papier est survenu au niveau du module recto verso.	Supprimez le bourrage (voir « Dans la zone de l'unité recto/verso » à la page 88).

Signification des messages d'erreur

Messages relatifs à la cartouche de toner

Message	Signification	Solutions proposées
Installez cartouche toner	Il n'y a pas de cartouche de toner.	Mettez une cartouche de toner en place.
Cartouche toner non compatible	La cartouche de toner que vous avez installée n'est pas adaptée à votre appareil.	Installez une véritable cartouche de toner Dell conçue pour votre appareil.
Préparez nouv. Cartouche	Il reste une petite quantité de toner dans la cartouche indiquée. L'autonomie estimée de la cartouche est presque atteinte.	Préparez une nouvelle cartouche en vue de son remplacement. Vous pouvez améliorer provisoirement la qualité d'impression en redistribuant le reste du toner (voir « Redistribution du toner » à la page 69).

Signification des messages d'erreur

Message	Signification	Solutions proposées
<ul style="list-style-type: none">• Remplacez par nouv. cartouche• Toner épuisé	<p>Une cartouche de toner a atteint son autonomie estimée. L'impression est interrompue.</p> <p> L'autonomie estimée de la cartouche signifie l'autonomie attendue ou estimée de la cartouche de toner, ce qui indique la capacité moyenne d'impression et est défini conformément à la norme ISO/IEC 19752 (voir « Consommables disponibles » à la page 66). Le nombre de pages peut varier en fonction de l'environnement d'exploitation, du pourcentage de zone d'image, du délai entre chaque impression, du type et du format des supports. Une certaine quantité de toner peut rester dans la cartouche, même lorsque le message « Mettre une nouvelle cartouche » s'affiche et que l'impression cesse.</p>	<ul style="list-style-type: none">• Vous pouvez choisir STOP ou CONTINUER comme indiqué sur le panneau de commande. Si vous sélectionnez STOP, l'imprimante arrête l'impression et vous ne pouvez plus imprimer avant d'avoir changé la cartouche. Si vous sélectionnez CONTINUER, l'imprimante continue l'impression, mais la qualité d'impression ne peut pas être garantie.• Pour garantir la meilleure qualité d'impression, remplacez la cartouche de toner lorsque ce message apparaît. L'utilisation d'une cartouche au-delà de ce point peut entraîner des problèmes de qualité d'impression (voir « Remplacement de la cartouche de toner » à la page 70). <p> Dell ne recommande pas l'utilisation de cartouches de toner Dell non authentiques, comme des cartouches rechargées ou reconditionnées. Dell ne peut pas garantir la qualité d'une cartouche non authentique Dell. Tout entretien ou réparation requis suite à l'utilisation de cartouches de toner non authentiques Dell ne sera pas couvert par la garantie de l'appareil.</p> <ul style="list-style-type: none">• Si l'appareil arrête l'impression, remplacez la cartouche de toner (voir « Remplacement de la cartouche de toner » à la page 70).

Signification des messages d'erreur

Messages relatifs au bac

Message	Signification	Solutions proposées
Bac sortie plein Retirez papier	Le bac à papier est plein.	Videz le bac de sortie, l'impression reprend.
BAC VIDE dans [type de bac]	Il n'y a plus de papier dans le bac ou dans le chargeur manuel.	Chargez du papier dans le bac (voir « Chargement de papier dans le bac » à la page 35, « Chargement de papier dans le bac » à la page 35).
<ul style="list-style-type: none">• Format de papier incorrect• Mélange de papier manuel	Le format de papier spécifié dans les propriétés de l'imprimante ne correspond pas au papier que vous chargez dans l'imprimante.	Chargez le format de papier requis.

Messages relatifs au réseau

Message	Signification	Solutions proposées
Problème réseau : CONFLIT IP	L'adresse IP réseau que vous avez définie est utilisée par quelqu'un d'autre.	Vérifiez l'adresse IP et réinitialisez-la si nécessaire (voir le guide Avancé).

Messages divers

Message	Signification	Solutions proposées
CAPOT DU SCANNER OUVERT.	Le capot du chargeur automatique n'est pas fermé correctement.	Refermez le capot jusqu'à entendre un déclic.
Erreur [numéro de l'erreur] Éteignez, rallum	L'appareil ne peut pas être contrôlé.	Redémarrez l'appareil et réessayez la tâche d'impression. Si le problème persiste, contactez le service de maintenance.

Signification des messages d'erreur

Message	Signification	Solutions proposées
Mémoire pleine Retirez tâche	La mémoire est saturée.	Imprimez ou supprimez les données de télécopie reçues dans RECEP PROTEGEE (voir le guide Avancé).
SCANNER VERR.	Le scanner est verrouillé.	Redémarrez l'appareil. Si le problème persiste, contactez le service de maintenance.



5. Annexe

Ce chapitre indique les caractéristiques techniques du produit et des informations relatives aux réglementations applicables.

- **Caractéristiques techniques** 97
- **Politique du support technique Dell** 106
- **Pour contacter Dell** 107
- **Garantie et politique de retour** 108
- **Copyright** 109

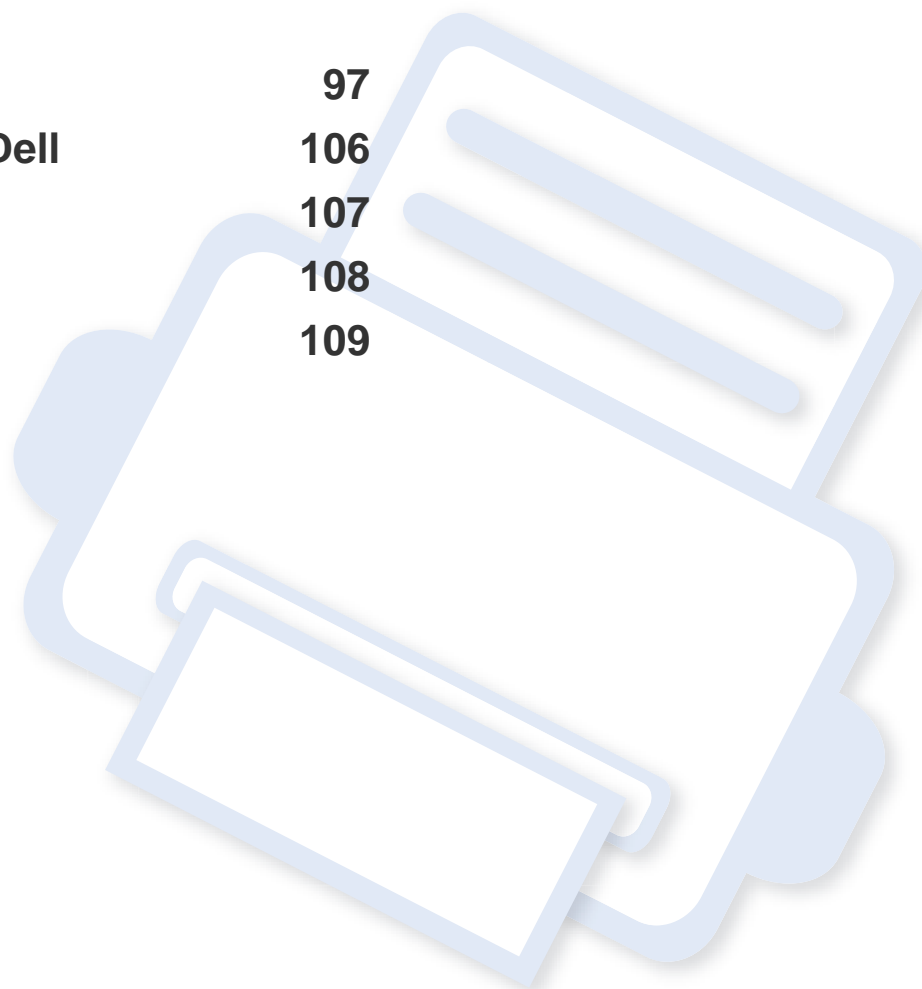

Caractéristiques techniques

Caractéristiques générales



Les caractéristiques techniques indiquées ci-dessous sont susceptibles d'être modifiées sans préavis. Voir le site www.dell.com ou support.dell.com pour les informations à jour.

Éléments		Description
Dimensions	Largeur x Longueur x Hauteur	406 x 338 x 384 mm
Poids	Appareil et consommables inclus	10,4 Kg
Niveau sonore^a	Mode prêt	26 dB (A)
	Mode d'impression	Moins de 50 dB(A)
	Mode copie	Moins de 53 dB (A)
	Mode de numérisation (vitre de numérisation)	52 dB(A)
	Mode de copie (chargeur de documents)	53 dB(A)
Température	Opération	10 à 32 °C
	Stockage (emballé)	-20 à 40 °C

Caractéristiques techniques

Éléments		Description
Humidité	Opération	20 à 80 % HR
	Stockage (emballé)	10 à 90% HR
Alimentation ^b	Modèles 110 volts	CA 110 – 127 V
	Modèles 220 volts	CA 220 – 240 V
Consommation électrique	Mode de fonctionnement moyen:	inférieure à 400 W
	Mode prêt	inférieure à 50 W
	Mode économie d'énergie	inférieure à 3,0 W
	Mode hors tension:	inférieure à 0,2 W (0,1 W ^c)

a. Pression sonore, ISO 7779. Configuration testée installation de base de l'appareil, papier A4, impression simple face.

b. Pour plus d'informations sur la tension (V), la fréquence (Hertz) et le courant (A) appropriés pour l'appareil, reportez-vous à l'étiquette de spécifications sur l'appareil.

c. pour l'appareil possédant un interrupteur marche/arrêt.

Caractéristiques techniques

Spécifications des supports d'impression

Type	Taille	Dimensions	Grammage du support d'impression/capacité ^a	
			Bac	Chargeur manuel ^b
Papier ordinaire	Letter	216 x 279 mm	60 à 163 g/m ² • 250 feuilles de 80 g/m ²	60 à 220 g/m ² • 1 feuille de 80 g/m ²
	Legal	216 x 356 mm		
	US Folio	216 x 330 mm		
	A4	210 x 297 mm		
	Oficio	216 x 343 mm		
	JIS B5	182 x 257 mm		
	ISO B5	176 x 250 mm		
	Executive	184 x 267 mm		
	A5	148 x 210 mm		
	A6	105 x 148 mm		

Caractéristiques techniques

Type	Taille	Dimensions	Grammage du support d'impression/capacité ^a	
			Bac	Chargeur manuel ^b
Enveloppe	Enveloppe Monarch	98 x 191 mm	Non disponible dans le bac	60 à 220 g/m ²
	Enveloppe No.10	105 x 241 mm		
	Enveloppe DL	110 x 220 mm		
	Enveloppe C5	162 x 229 mm		
	Enveloppe C6	114 x 162 mm		
Papier épais	Reportez-vous à la section Papier ordinaire	Reportez-vous à la section Papier ordinaire	91 à 105 g/m ²	91 à 105 g/m ²
Papier plus épais	Reportez-vous à la section Papier ordinaire	Reportez-vous à la section Papier ordinaire	Non disponible dans le bac	164 à 220 g/m ²
Papier fin	Reportez-vous à la section Papier ordinaire	Reportez-vous à la section Papier ordinaire	60 à 70 g/m ²	60 à 70 g/m ²
Transparence	Letter, A4	Reportez-vous à la section Papier ordinaire	Non disponible dans le bac	138 à 146 g/m ²

Caractéristiques techniques

Type	Taille	Dimensions	Grammage du support d'impression/capacité ^a	
			Bac	Chargeur manuel ^b
Étiquettes ^c	Letter US, Legal US, US Folio, A4, JIS B5, ISO B5, Executive US, A5	Reportez-vous à la section Papier ordinaire	Non disponible dans le bac	120 à 150 g/m ²
Papier cartonné	Letter, Legal, US Folio, A4, JIS B5, ISO B5, Executive, A5, Carte postale 4x6	Reportez-vous à la section Papier ordinaire	121 à 163 g/m ²	121 à 163 g/m ²
Papier de luxe	Reportez-vous à la section Papier ordinaire	Reportez-vous à la section Papier ordinaire	106 à 120 g/m ²	106 à 120 g/m ²
Format minimal (personnalisé)		<ul style="list-style-type: none"> • Chargeur manuel: 76 x 127 mm • Bac : 105 x 148,5 mm 	60 à 163 g/m ² ^{d, e}	
Format maximal (personnalisé)	216 x 356 mm			

a. La capacité des bacs peut varier en fonction du grammage et de l'épaisseur des supports, ainsi que de l'environnement d'utilisation.

b. 1 feuille pour l'alimentation manuelle.

c. Le satinage des étiquettes utilisées dans cette machine est de 100 à 250 (sheffield). Cela équivaut au niveau numérique de satinage.

d. Types de papier disponibles dans le chargeur manuel : papier ordinaire, épais, très épais, fin, coton, coloré, préimprimé, recyclé, cartonné, de luxe, archive, enveloppes, transparents, étiquettes

e. Types de papier disponibles dans le bac 1 : papier ordinaire, épais, fin, recyclé, cartonné, de luxe, archive

Caractéristiques techniques

Configuration requise

Microsoft® Windows®

Système d'exploitation	Configuration (recommandée)		
	Processeur	Mémoire vive (RAM)	Espace disque disponible
Windows® 2000	Intel® Pentium® II 400 MHz (Pentium III 933 MHz)	64 Mo (128 Mo)	600 Mo
Windows® XP	Intel® Pentium® III 933 MHz (Pentium IV 1 GHz)	128 Mo (256 Mo)	1,5 Go
Windows Server® 2003	Intel® Pentium® III 933 MHz (Pentium IV 1 GHz)	128 Mo (512 Mo)	1,25 Go à 2 Go
Windows Server® 2008	Intel® Pentium® IV 1 GHz (Pentium IV 2 GHz)	512 Mo (2 Go)	10 Go
Windows Vista®	Intel® Pentium® IV 3 GHz	512 Mo (1 Go)	15 Go
Windows® 7	Processeur Intel® Pentium® IV 1 GHz 32 bits ou 64 bits ou supérieur	1 Go (2 Go)	16 Go
	<ul style="list-style-type: none">• Prise en charge de DirectX® 9 avec 128 Mo de mémoire (pour activer le thème Aero).• Lecteur de DVD-R/W		
Windows Server® 2008 R2	Processeurs Intel® Pentium® IV 1 GHz (x86) ou 1,4 GHz (x64) (2 GHz ou plus rapide)	512 Mo (2 Go)	10 Go



- Pour tous les systèmes d'exploitation Windows, Internet Explorer 6.0 ou supérieur doit être installé sur l'ordinateur.
- Les utilisateurs qui disposent des droits d'administrateur peuvent installer le logiciel.

Caractéristiques techniques

- **Windows Terminal Services** est compatible avec votre appareil.
- Pour **Windows 2000**, le **Services Pack 4** ou version ultérieure est requis.

Mac OS

Système d'exploitation	Configuration (recommandée)		
	Processeur	Mémoire vive (RAM)	Espace disque disponible
Mac OS X 10.4	<ul style="list-style-type: none">• Processeurs Intel®• PowerPC G4/G5	<ul style="list-style-type: none">• 128 Mo pour un Mac équipé d'un processeur PowerPC (512 Mo)• 512 Mo pour un Mac équipé d'un processeur Intel (1 Go)	1 Go
Mac OS X 10.5	<ul style="list-style-type: none">• Processeurs Intel®• Processeur PowerPC G4/G5 867 MHz ou plus rapide	512 Mo (1 Go)	1 Go
Mac OS X 10.6	<ul style="list-style-type: none">• Processeurs Intel®	1 Go (2 Go)	1 Go
Mac OS X 10.7	<ul style="list-style-type: none">• Processeurs Intel®	2 Go	4 Go

Caractéristiques techniques

Linux

Éléments	Configuration requise
Système d'exploitation	Redhat® Enterprise Linux WS 4, 5 (32/64 bits) Fedora 5 à 13 (32/64 bits) SuSE Linux 10.1 (32 bits) OpenSuSE® 10.2, 10.3, 11.0, 11.1, 11.2 (32/64 bits) Mandriva 2007, 2008, 2009, 2009.1, 2010 (32/64 bits) Ubuntu 6.06, 6.10, 7.04, 7.10, 8.04, 8.10, 9.04, 9.10, 10.04 (32/64 bits) SuSE Linux Enterprise Desktop 10, 11 (32/64 bits) Debian 4.0, 5.0 (32/64 bits)
Processeur	Pentium IV 2.4GHz (Intel Core™2)
Mémoire vive (RAM)	512 Mo (1 Go)
Espace disque disponible	1 Go (2 Go)

Unix

Éléments	Configuration requise
Système d'exploitation	Sun Solaris 9, 10 (x86, SPARC) HP-UX 11.0, 11i v1, 11i v2, 11i v3 (PA-RISC, Itanium) IBM AIX 5.1, 5.2, 5.3, 5.4

Caractéristiques techniques

Eléments	Configuration requise
Espace disque disponible	Jusqu'à 100 Mo

Environnement réseau

Vous devez configurer les protocoles réseau de l'appareil pour pouvoir l'utiliser comme appareil réseau. Le tableau suivant indique les environnements réseau pris en charge par l'appareil.

Eléments	Caractéristiques techniques
Interface réseau	<ul style="list-style-type: none">• Réseau local câblé Ethernet 10/100 Base TX
Système d'exploitation réseau	<ul style="list-style-type: none">• Windows 2000/Server 2003/Server 2008/XP/Vista/7/Server 2008 R2• Différents systèmes d'exploitation Linux• Mac OS X 10.4 ~ 10.7• Unix
Protocoles réseau	<ul style="list-style-type: none">• TCP/IPv4• DHCP, BOOTP• DNS, WINS, Bonjour, SLP, UPnP• Impression TCP/IP standard (RAW), LPR, IPP, WSD• SNMPv 1/2/3, HTTP• TCP/IPv6 (DHCP, DNS, RAW, LPR, SNMPv 1/2/3, HTTP)

Politique du support technique Dell

Le support technique assisté par un technicien nécessite la coopération et la participation du client au cours de la procédure de dépannage et assure la restauration de la configuration par défaut originale du système d'exploitation, du logiciel et des pilotes matériels, tels qu'ils ont été fournis par Dell, ainsi que la vérification du bon fonctionnement de l'imprimante et de tous les matériels installés par Dell. Outre ce support technique assisté par un technicien, vous pouvez également obtenir un support technique en ligne sur le site Dell Support. Des options de support technique supplémentaires peuvent également être disponibles.

Dell assure un support technique limité à l'imprimante et aux logiciels et périphériques installés par Dell. Le support des logiciels et périphériques tiers, y compris les logiciels et périphériques achetés et/ou installés par l'intermédiaire de la section des logiciels et des périphériques (DellWare), la section ReadyWare et la section d'intégration usine personnalisée (CFI/DellPlus), est assuré par le fabricant d'origine.

Pour contacter Dell

Vous pouvez accéder au site Dell Support sur **support.dell.com**. Sélectionnez votre région dans la page BIENVENUE SUR LE SUPPORT DELL et indiquez les détails requis pour accéder aux outils d'aide et aux informations.

Vous pouvez contacter Dell par voie électronique à l'aide des adresses suivantes :

- Internet
 - **www.dell.com/**
 - **www.dell.com/ap/** (pays d'Asie/du Pacifique uniquement)
 - **www.dell.com/jp/** (Japon uniquement)
 - **www.euro.dell.com** (Europe uniquement)
 - **www.dell.com/la/** (Amérique latine et Caraïbes uniquement)
 - **www.dell.ca** (Canada uniquement)
- Protocole de transfert de fichiers anonymes (FTP)
 - **ftp.dell.com**
Ouvrez une session en tant qu'utilisateur: « anonyme » et utilisez votre adresse électronique comme mot de passe.
- Adresses électroniques du support de Dell
 - **mobile_support@us.dell.com**
 - **support@us.dell.com**
 - **la-techsupport@dell.com** (Amérique latine et Caraïbes uniquement)
 - **apsupport@dell.com** (pays d'Asie/du Pacifique uniquement)
- **support.jp.dell.com** (Japon uniquement)
- **support.euro.dell.com** (Europe uniquement)
- Adresses électroniques du département Ventes et marketing
 - **apmarketing@dell.com** (pays d'Asie/du Pacifique uniquement)
 - **sales_canada@dell.com** (Canada uniquement)

Garantie et politique de retour

Dell Inc. (« Dell ») fabrique ses produits à partir de pièces et de composants neufs ou réputés tels conformément aux pratiques standard de l'industrie. Pour plus d'informations sur la garantie Dell de votre imprimante, reportez-vous au *Guide d'information sur le produit*.

Copyright

Les informations du présent document sont susceptibles d'être modifiées sans préavis.

©2012 Dell Inc. Tous droits réservés.

La reproduction du présent document, de quelque manière que ce soit, sans l'autorisation écrite de Dell Inc. est strictement interdite.

Marques commerciales utilisées dans le présent document : *Dell*, le logo *Dell* et *Dell Toner Management System* sont des marques commerciales de Dell Inc. ; *Microsoft*, *Windows*, *Windows Vista* et *Windows Server* sont des marques déposées de Microsoft Corporation aux États-Unis et/ou dans d'autres pays ; *Adobe* et *Acrobat Reader* sont soit des marques déposées, soit des marques commerciales d'Adobe Systems Incorporated aux États-Unis et/ou dans d'autres pays.

iPad, iPhone, iPod touch, TrueType, Mac et Mac OS sont des marques commerciales d'Apple Inc., déposées aux États-Unis et dans d'autres pays. AirPrint et le logo AirPrint logo sont des marques commerciales d'Apple Inc.

D'autres marques commerciales et noms de marques peuvent être utilisés dans le présent document pour se référer aux entités propriétaires des marques et aux noms de leurs produits.

Dell Inc. n'a aucun intérêt particulier concernant les marques commerciales et les noms de marques autres que les siens.

Reportez-vous au fichier « **LICENSE.txt** » sur le CD-ROM fourni pour les informations de licence open source.

REV. 1.01

Mode d'emploi

Dell B1265dnf

AVANCÉS

Ce guide donne des informations sur l'installation, la configuration avancée, le fonctionnement et le dépannage dans différents systèmes d'exploitation.

Certaines fonctions peuvent ne pas être disponibles selon le modèle ou le pays.

BASIQUE

Ce guide fournit des informations concernant l'installation, le fonctionnement de base et le dépannage, sous Windows.



1. Installation des logiciels

Installation sur un Macintosh	114
Réinstallation pour Macintosh	115
Installation sous Linux	116
Réinstallation sous Linux	117



2. Utilisation d'un appareil connecté au réseau

Programmes réseau utiles	119
Configuration d'un réseau câblé	120
Installation du pilote sur le réseau	123
Configuration IPv6	130
AirPrint	133



3. Menus de configuration utiles

Avant de commencer à lire un chapitre	135
Menu Imprimer	136
Menu Copier	137
Menu Télécopier	141

Configuration du système	145
--------------------------	-----



4. Fonctions spéciales

Réglage de l'altitude	153
Saisie de différents caractères	154
Configuration du carnet d'adresses de télécopie	156
Enregistrement des utilisateurs autorisés	159
Fonctions d'impression	160
Fonctions de numérisation	174
Fonctions de télécopie	182



5. Outils de gestion utiles

Utilisation de l'utilitaire de mise à jour du microprogramme	194
Utilisation de l'utilitaire de commande de consommables Dell	195
Utilisation de l'Embedded Web Service	196
Utilisation du gestionnaire d'imprimantes Dell	199
Utilisation de l'État de l'imprimante Dell	202

Utilisation du programme Unified Driver Configurator de Linux	204
--	------------



6. Dépannage

Problèmes d'alimentation papier	209
Problèmes d'alimentation et de connexion des câbles	210
Problèmes d'impression	211
Problèmes de qualité d'impression	216
Problèmes de copie	224
Problèmes de numérisation	226
Problèmes de fax	228
Problèmes concernant le système d'exploitation	230



1. Installation des logiciels

Ce chapitre donne des instructions pour l'installation de logiciels essentiels et utiles pour l'utilisation dans l'environnement où l'appareil est connecté via un câble. Un appareil local est un appareil directement connecté à votre ordinateur à l'aide du câble. Si votre appareil est relié à un réseau, ignorez les étapes suivantes et passez à l'installation du pilote de l'appareil connecté à un réseau (voir « Installation du pilote sur le réseau » à la page 123).

- **Installation sur un Macintosh** 114
- **Réinstallation pour Macintosh** 115
- **Installation sous Linux** 116
- **Réinstallation sous Linux** 117



- Si vous utilisez un système d'exploitation Windows, reportez-vous au guide de base pour installer le pilote de l'appareil (voir « Installation locale du pilote » à la page 23).
- Utilisez uniquement un câble USB ne dépassant pas 3 m.

Installation sur un Macintosh

- 1 Assurez-vous que l'appareil est connecté à votre ordinateur et qu'il est sous tension.
- 2 Insérez le CD de logiciels fourni dans le lecteur.
- 3 Double-cliquez sur l'icône CD-ROM qui apparaît sur le bureau du Macintosh.
- 4 Double-cliquez sur le dossier **MAC_Installer** > icône **Installer OS X**.
- 5 Cliquez sur **Continuer**.
- 6 Lisez le contrat de licence et cliquez sur **Continuer**.
- 7 Cliquez sur **Accepter** pour accepter le contrat de licence.
- 8 Lorsqu'un message avertissant de la fermeture de toutes les applications en cours d'exécution sur votre ordinateur apparaît, cliquez sur **Continuer**.
- 9 Cliquez sur **Continuer** on the **Volet des options d'utilisateur**.
- 10 Cliquez sur **Installer**. Tous les composants nécessaires aux opérations de l'appareil seront installés.

Si vous sélectionnez **Personnaliser**, vous pouvez choisir les composants individuels à installer.
- 11 Saisissez le mot de passe et cliquez sur **OK**.
- 12 L'installation de logiciels nécessite un redémarrage de votre ordinateur. Cliquez sur **Poursuivre l'installation**.
- 13 Une fois l'installation terminée, cliquez sur **Redémarrer**.

- 14 Ouvrez le dossier **Applications** > **Utilitaires** > **Configuration d'imprimante**.
 - Sous Mac OS X 10.5 à 10.7, ouvrez le dossier **Applications** > **Préférences du système** et cliquez sur **Imprimantes et fax**.
- 15 Cliquez sur **Ajouter** dans **Liste des imprimantes**.
 - Sous Mac OS X 10.5 à 10.7, cliquez sur l'icône du dossier « + » ; une fenêtre d'affichage apparaît.
- 16 Cliquez sur **Navigateur par défaut** et recherchez la connexion USB.
 - Sous Mac OS X 10.5 à 10.7, cliquez sur **Par défaut** et recherchez la connexion USB.
- 17 Sous Mac OS X 10.4, si la sélection automatique ne fonctionne pas correctement, sélectionnez **Dell** dans **Imprimer via** et votre nom d'appareil dans **Modèle**.
 - Sous Mac OS X 10.5 à 10.7, si la sélection automatique ne fonctionne pas correctement, sélectionnez **Sélectionner un gestionnaire à utiliser...**, puis le nom de votre imprimante dans **Imprimer via**.Votre appareil apparaît dans **Liste des imprimantes** et est défini comme imprimante par défaut.
- 18 Cliquez sur **Ajouter**.



Pour installer le pilote de télécopie :

- a Ouvrez le dossier **Applications** > **Dell** > **Fax Queue Creator**.
- b Votre appareil apparaît dans la **Liste des imprimantes**
- c Sélectionnez un appareil à utiliser, puis cliquez sur le bouton **Créer**.

Réinstallation pour Macintosh

Si le pilote d'impression ne fonctionne pas correctement, désinstallez-le et réinstallez-le.

- 1 Assurez-vous que l'appareil est connecté à votre ordinateur et qu'il est sous tension.
- 2 Insérez le CD de logiciels fourni dans le lecteur.
- 3 Double-cliquez sur l'icône CD-ROM qui apparaît sur le bureau du Macintosh.
- 4 Double-cliquez sur le dossier **MAC_Installer** > icône **Uninstaller OS X**.
- 5 Saisissez le mot de passe et cliquez sur **OK**.
- 6 Lorsque la désinstallation est terminée, cliquez sur **OK**.



Si un appareil a déjà été ajouté, supprimez-le dans **Configuration d'imprimante** ou **Imprimantes et fax**.

Installation sous Linux

Vous devez télécharger les logiciels Linux sur le site Web Dell pour installer le logiciel d'impression (www.support.dell.com).

Installation du Unified Linux Driver

- 1 Assurez-vous que l'appareil est connecté à votre ordinateur et qu'il est sous tension.
- 2 Lorsque la fenêtre **Administrator Login** apparaît, tapez « root » dans le champ **Login** et saisissez le mot de passe système.



Vous devez vous connecter en tant que super-utilisateur (root) pour installer le pilote de l'appareil. Si vous ne disposez pas du statut de super-utilisateur, contactez votre administrateur système.

- 3 Sur le site de Dell, téléchargez le package Unified Linux Driver et sauvegardez-le sur votre ordinateur.
- 4 Cliquez avec le bouton droit de la souris sur le package **Unified Linux Driver** et extrayez-le.
- 5 Double-cliquez sur **cdroot > autorun**.
- 6 Lorsque l'écran de bienvenue s'affiche, cliquez sur **Next**.
- 7 Une fois l'installation terminée, cliquez sur **Finish**.

Pour des raisons pratiques, le programme d'installation a ajouté l'icône de bureau du configurateur de pilote unifié et le groupe de pilotes unifiés au menu système. Si vous rencontrez la moindre difficulté, consultez l'aide à l'écran, accessible via le menu système ou via les applications Windows du package du pilote, telles que **Unified Driver Configurator** ou **Image Manager**.

Réinstallation sous Linux

Si le pilote d'impression ne fonctionne pas correctement, désinstallez-le et réinstallez-le.

1 Assurez-vous que l'appareil est connecté à votre ordinateur et qu'il est sous tension.

2 Lorsque la fenêtre **Administrator Login** apparaît, tapez « root » dans le champ **Login** et saisissez le mot de passe système.

Vous devez vous connecter en tant que super-utilisateur (root) pour désinstaller le pilote d'impression. Si vous ne disposez pas du statut de super-utilisateur, contactez votre administrateur système.

3 Cliquez deux fois sur l'icône située dans la partie inférieure du bureau. Lorsque l'écran Terminal apparaît, tapez:

```
[root@localhost root]#cd /opt/Dell/mfp/uninstall/[root@localhost  
uninstall]#./uninstall.sh
```

4 Cliquez sur **Uninstall**.

5 Cliquez sur **Next**.

6 Cliquez sur **Finish**.



2. Utilisation d'un appareil connecté au réseau

Ce chapitre vous guide pas à pas dans la procédure de paramétrage d'un appareil connecté à un réseau et du logiciel.

- **Programmes réseau utiles** 119
- **Configuration d'un réseau câblé** 120
- **Installation du pilote sur le réseau** 123
- **Configuration IPv6** 130
- **AirPrint** 133



Les fonctions et les périphériques optionnels pris en charge peuvent varier selon le modèle (voir « Fonctionnalités » à la page 7).

Programmes réseau utiles

Il existe plusieurs programmes disponibles pour configurer facilement les paramètres réseau dans un environnement réseau. Pour l'administrateur réseau particulièrement, il est possible de gérer plusieurs appareils sur le réseau.



Avant d'utiliser les programmes ci-dessous, définissez d'abord l'adresse IP.

Embedded Web Service

Le serveur Web intégré à votre périphérique réseau, vous permettant d'effectuer les tâches suivantes (voir « Utilisation de l'Embedded Web Service » à la page 196).

- Vérifier les informations et l'état des consommables.
- Personnaliser les paramètres de l'appareil.
- Définir l'option de notification par e-mail. Lorsque vous configurez cette option, l'état de l'appareil (cartouche de toner vide ou erreur de l'appareil) sera envoyé automatiquement à l'e-mail d'un individu défini.
- Définir les paramètres réseau nécessaires à la connexion de l'appareil à divers environnements réseau.

Configuration d'un réseau câblé SetIP

Cet utilitaire vous permet de sélectionner une interface réseau et de configurer manuellement les adresses IP à utiliser avec le protocole TCP/IP.

- voir « Définition d'adresse IPv4 à l'aide du programme SetIP (Windows) » à la page 120.
- voir « Définition d'adresse IPv4 à l'aide du programme SetIP (Macintosh) » à la page 121.
- voir « Définition d'adresse IPv4 à l'aide du programme SetIP (Linux) » à la page 122.



- Si l'appareil ne prend pas en charge l'interface réseau, il ne pourra pas utiliser cette fonction (voir « Vue arrière » à la page 19).
- TCP/IPv6 n'est pas pris en charge par ce programme.

Configuration d'un réseau câblé

Impression d'un rapport de configuration réseau

Vous pouvez imprimer un **Rapport de configuration réseau** avec les paramètres réseau actuels de l'appareil à partir du panneau de commande. Cela vous aidera à configurer un réseau.

Appuyez sur la touche  (**Menu**) sur le panneau de commande, puis sélectionnez **Réseau > CONFIG RESEAU**.

Ce **Journal de configuration réseau** permet de déterminer l'adresse MAC et l'adresse IP de votre appareil.

Par exemple :

- Adresse MAC: 00:15:99:41:A2:78
- Adresse IP: 169.254.192.192

Création d'une adresse IP



- Si l'appareil ne prend pas en charge l'interface réseau, il ne pourra pas utiliser cette fonction (voir « Vue arrière » à la page 19).
- TCP/IPv6 n'est pas pris en charge par ce programme.

Commencez par créer une adresse IP pour l'impression et la gestion réseau. Dans la plupart des cas, une nouvelle adresse IP est attribuée automatiquement par un serveur DHCP (serveur de protocole DHCP) situé sur le réseau.

Définition d'adresse IPv4 à l'aide du programme SetIP (Windows)

Avant d'utiliser le programme SetIP, désactivez le pare-feu de l'ordinateur dans **Panneau de configuration > Centre de sécurité > Pare-feu Windows**.

- 1 Installez ce programme à partir du CD-ROM fourni en double-cliquant sur **Application > SetIP > Setup.exe**.
- 2 Suivez les instructions affichées dans la fenêtre d'installation.
- 3 Connectez l'appareil au réseau avec un câble réseau.
- 4 Mettez l'appareil sous tension.
- 5 À partir du menu **Démarrer** de Windows, sélectionnez **Tous les programmes > Dell > Printers > SetIP > SetIP**.
- 6 Cliquez sur l'icône  (la troisième en partant de la gauche) dans la fenêtre SetIP pour ouvrir la fenêtre de configuration TCP/IP.

Configuration d'un réseau câblé

- 7 Saisissez les nouvelles informations de l'appareil dans la fenêtre de configuration, de la manière suivante. Dans un intranet d'entreprise, ces informations peuvent devoir être affectées par un gestionnaire du réseau avant de poursuivre.

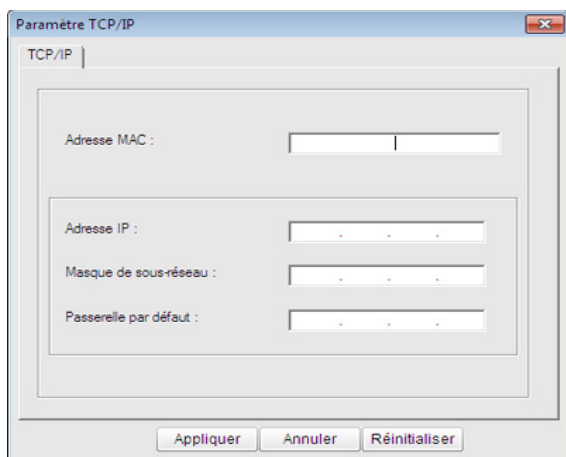

-  Recherchez l'adresse MAC de l'appareil dans le **Rapport de configuration réseau** (voir « Impression d'un rapport de configuration réseau » à la page 120) et saisissez-la sans les deux-points (:). Par exemple, 00:15:99:29:51:A8 devient 0015992951A8.

- 8 Cliquez sur **Appliquer**, puis cliquez sur **OK**. L'appareil imprimera automatiquement le **rapport de configuration réseau**. Vérifiez que tous les paramètres sont corrects.

Définition d'adresse IPv4 à l'aide du programme SetIP (Macintosh)

Avant d'utiliser le programme SetIP, désactivez le pare-feu de l'ordinateur dans **Préférences Système > Sécurité > Coupe-feu**.



Les instructions suivantes peuvent varier selon le modèle.

- 1 Connectez l'appareil au réseau avec un câble réseau.
- 2 Insérez le CD d'installation, et ouvrez la fenêtre disque, puis sélectionnez **MAC_Installer > MAC_Printer > SetIP > SetIP.ppplet.html**.
- 3 Double-cliquez sur le fichier; **Safari** s'ouvre alors automatiquement. Sélectionnez ensuite **Se fier**. Le navigateur ouvrira la page **SetIP.ppplet.html** indiquant le nom et l'adresse IP de l'imprimante.
- 4 Cliquez sur l'icône  (la troisième en partant de la gauche) dans la fenêtre SetIP pour ouvrir la fenêtre de configuration TCP/IP.
- 5 Saisissez les nouvelles informations de l'appareil dans la fenêtre de configuration. Dans un intranet d'entreprise, ces informations peuvent devoir être affectées par un gestionnaire du réseau avant de poursuivre.

Configuration d'un réseau câblé



Recherchez l'adresse MAC de l'appareil dans le **Rapport de configuration réseau** (voir « Impression d'un rapport de configuration réseau » à la page 120) et saisissez-la sans les deux-points (:). Par exemple, 00:15:99:29:51:A8 devient 0015992951A8.

6 Sélectionnez **Appliquer**, puis **OK** et **OK** de nouveau.

7 Quittez **Safari**.

Définition d'adresse IPv4 à l'aide du programme SetIP (Linux)

Avant d'utiliser le programme SetIP, désactivez le pare-feu de l'ordinateur dans **System Preferences** ou **Administrator**.



Les instructions suivantes peuvent varier selon le modèle ou les systèmes d'exploitation.

1 Ouvrez `/opt/Dell/mfp/share/utils/`.

2 Double-cliquez sur le fichier **SetIPApplet.html**.

3 Cliquez pour ouvrir la fenêtre de configuration TCP/IP.

4

Saisissez les nouvelles informations de l'appareil dans la fenêtre de configuration. Dans un intranet d'entreprise, ces informations peuvent devoir être affectées par un gestionnaire du réseau avant de poursuivre.



Recherchez l'adresse MAC de l'appareil dans le **Rapport de configuration réseau** (voir « Impression d'un rapport de configuration réseau » à la page 120) et saisissez-la sans les deux-points (:). Par exemple, 00:15:99:29:51:A8 devient 0015992951A8.

5

L'appareil imprimera automatiquement le **rapport de configuration réseau**.

Installation du pilote sur le réseau



Si l'appareil ne prend pas en charge l'interface réseau, il ne pourra pas utiliser cette fonction (voir « Vue arrière » à la page 19).

Windows

- 1 Assurez-vous que l'appareil est connecté au réseau et qu'il est sous tension. L'adresse IP de votre appareil doit également avoir été définie.



Si la fenêtre « **Assistant Matériel détecté** » s'affiche durant la procédure d'installation, cliquez sur **Annuler** pour fermer la fenêtre.

- 2 Insérez le CD de logiciels fourni dans le lecteur.
Le CD du logiciel s'exécute automatiquement et la fenêtre d'accueil s'affiche à l'écran.
Si la fenêtre d'installation n'apparaît pas, cliquez sur **Démarrer > Tous les programmes > Accessoires > exéc.**
Entrez X:**Setup.exe**, en remplaçant « X » par la lettre représentant le lecteur de CD-ROM, puis cliquez sur **OK**.

- 3 Sélectionnez **Suivant**.

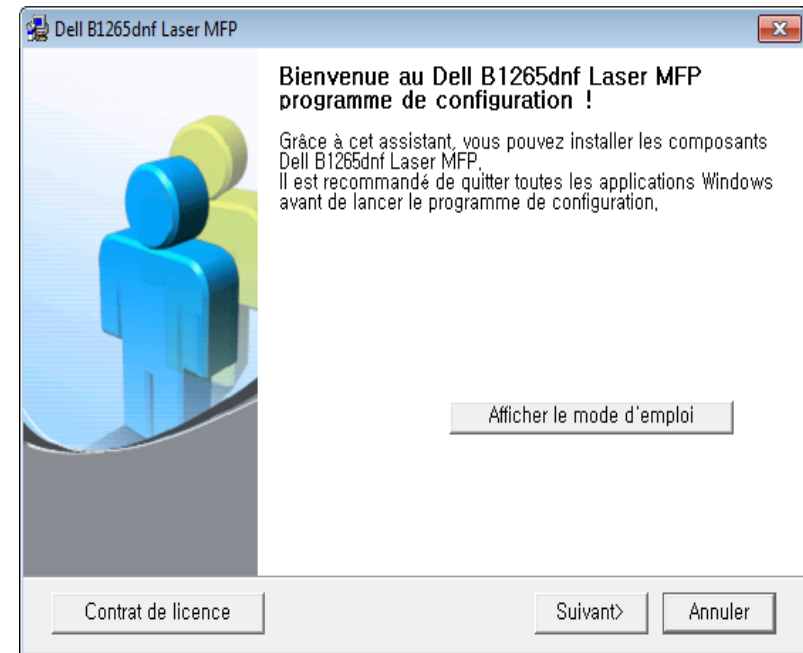

Installation du pilote sur le réseau

- 4 Sélectionnez **Établissez la connexion à l'ordinateur via un câble réseau**. Cliquez sur **Suivant**.

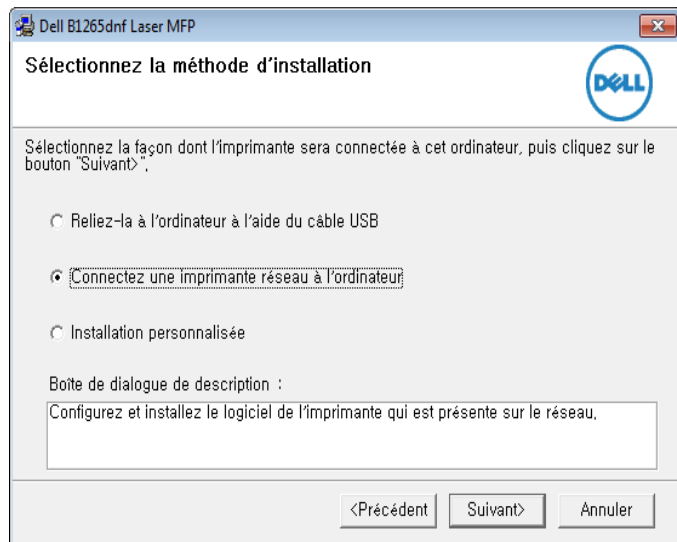

 L'**Installation personnalisée** vous permet de sélectionner la connexion de l'appareil et de choisir les composants individuels à installer. Suivez les instructions qui s'affichent.

- 5 Les appareils détectés s'afficheront à l'écran. Sélectionnez celui que vous souhaitez utiliser, puis cliquez sur **Suivant**.



Si vous ne trouvez pas votre appareil sur le réseau, désactivez le pare-feu, puis cliquez sur **Mise à jour**. Pour le système d'exploitation Windows, cliquez sur **Démarrer > Panneau de configuration**, accédez au pare-feu de Windows et désactivez cette option. Pour les autres systèmes d'exploitation, reportez-vous au guide en ligne correspondant.

- 6 Suivez les instructions affichées dans la fenêtre d'installation.

Mac OS

- 1 Assurez-vous que l'appareil est connecté à votre réseau et qu'il est sous tension.
- 2 Insérez le CD de logiciels fourni dans le lecteur.
- 3 Double-cliquez sur l'icône CD-ROM qui apparaît sur le bureau du Macintosh.
- 4 Double-cliquez sur le dossier **MAC_Installer** > icône **Installer OS X**.
- 5 Cliquez sur **Continuer**.
- 6 Lisez le contrat de licence et cliquez sur **Continuer**.
- 7 Cliquez sur **Accepter** pour accepter le contrat de licence.

Installation du pilote sur le réseau

8 Lorsqu'un message avertissant de la fermeture de toutes les applications en cours d'exécution sur votre ordinateur apparaît, cliquez sur **Continuer**.

9 Cliquez sur **Continuer** on the **Volet des options d'utilisateur**.

 Si vous n'avez pas encore défini l'adresse IP, cliquez sur Définir l'adresse IP et consultez « Définition d'adresse IPv4 à l'aide du programme SetIP (Macintosh) » à la page 121.

10 Cliquez sur **Installer**. Tous les composants nécessaires aux opérations de l'appareil seront installés.

Si vous sélectionnez **Personnaliser**, vous pouvez choisir les composants individuels à installer.

11 Saisissez le mot de passe et cliquez sur **OK**.

12 L'installation de logiciels nécessite un redémarrage de votre ordinateur. Cliquez sur **Poursuivre l'installation**.

13 Une fois l'installation terminée, cliquez sur **Redémarrer**.

14 Ouvrez le dossier **Applications > Utilitaires > Configuration d'imprimante**.

- Sous Mac OS X 10.5 à 10.7, ouvrez le dossier **Applications > Préférences Système** et cliquez sur **Imprimantes et fax**.

15 Cliquez sur **Ajouter** dans **Liste des imprimantes**.

- Sous Mac OS X 10.5 à 10.7, appuyez sur l'icône « + ». Une fenêtre d'affichage s'ouvre.

16 Sous Mac OS X 10.4, cliquez sur **IP de l'imprimante**.

- Sous Mac OS X 10.5 à 10.7, cliquez sur **IP**.

17 Sélectionnez **HP Jetdirect - Socket** dans **Protocole**.

 Lors de l'impression d'un document contenant de nombreuses pages, vous pouvez améliorer le niveau de performance d'impression en choisissant **Socket** pour l'option **Type**.

18 Saisissez l'adresse IP de l'appareil dans le champ de saisie **Adresse**.

19 Saisissez le nom de la file d'attente dans le champ de saisie **File d'attente**. Si vous n'arrivez pas à déterminer le nom de la file d'attente du serveur de votre appareil, commencez par essayer d'utiliser la file d'attente par défaut.

Installation du pilote sur le réseau

20 Sous Mac OS X 10.4, si la sélection automatique ne fonctionne pas correctement, sélectionnez **Dell** dans **Imprimer via** et votre nom d'appareil dans **Modèle**.

- Sous Mac OS X 10.5 à 10.7, si la sélection automatique ne fonctionne pas correctement, sélectionnez dans **Sélectionner le logiciel d'imprimante** et votre nom d'appareil dans **Imprimer via**.

21 Cliquez sur **Ajouter**.

Votre appareil apparaît dans **Liste des imprimantes** et est défini comme imprimante par défaut.

Linux

Vous devez télécharger les progiciels Linux sur le site Internet Dell pour installer le logiciel d'impression (www.dell.com ou support.dell.com > rechercher votre produit > assistance ou téléchargements).

Installation du pilote Linux et ajout d'une imprimante réseau

- 1** Assurez-vous que l'appareil est connecté à votre réseau et qu'il est sous tension. L'adresse IP de votre appareil doit également avoir été définie.
- 2** Téléchargez le package Unified Linux Driver du site Internet de Dell.
- 3** Extrayez le fichier UnifiedLinuxDriver.tar.gz et ouvrez le nouveau répertoire.
- 4** Double-cliquez sur le dossier **Linux** > icône **install.sh**.
- 5** La fenêtre du programme d'installation Dell s'ouvre. Cliquez sur **Continuer**.
- 6** La fenêtre de l'assistant d'ajout d'imprimante s'ouvre. Cliquez sur **Next**.
- 7** Sélectionnez imprimante réseau et cliquez sur le bouton **Search**.
- 8** L'adresse IP et le nom de modèle de l'appareil apparaissent dans le champ de liste.
- 9** Sélectionnez l'appareil, puis cliquez sur **Next**.
- 10** Saisissez la description de l'imprimante et **Next**.
- 11** Une fois l'appareil ajouté, cliquez sur **Finish**.

Installation du pilote sur le réseau

- 12 Une fois l'installation terminée, cliquez sur **Finish**.

Ajout d'une imprimante réseau

- 1 Double-cliquez sur **Unified Driver Configurator**.
- 2 Cliquez sur **Add Printer**.
- 3 La fenêtre **Add printer wizard** s'ouvre. Cliquez sur **Next**.
- 4 Sélectionnez **Network printer** et cliquez sur le bouton **Search**.
- 5 L'adresse IP et le nom de modèle de l'imprimante apparaissent dans le champ de liste.
- 6 Sélectionnez l'appareil, puis cliquez sur **Next**.
- 7 Saisissez la description de l'imprimante et cliquez sur **Next**.
- 8 Une fois l'appareil ajouté, cliquez sur **Finish**.

UNIX



- Assurez-vous que votre appareil est compatible avec le système d'exploitation UNIX avant d'installer le pilote d'impression UNIX (voir « Système d'exploitation » à la page 7).
- Les commandes sont indiquées par "", mais lors de la saisie des commandes, ne tapez pas "".

Pour utiliser le pilote d'impression UNIX, vous devez tout d'abord installer le package du pilote d'impression UNIX, puis configurer l'appareil.

Installation du package du pilote d'impression UNIX

La procédure d'installation est commune pour toutes les variantes de système d'exploitation UNIX mentionné.

- 1 Sur le site Internet de Dell, téléchargez et décompressez le package du pilote d'impression UNIX sur votre ordinateur.
- 2 Effectuez l'acquisition des privilèges de racine.
"su -"
- 3 Copiez l'archive de pilote appropriée vers l'ordinateur UNIX cible.

Installation du pilote sur le réseau



Voir le guide d'administration de votre système d'exploitation UNIX pour plus de détails.

- 4 Extraire le package du pilote d'impression UNIX.
Par exemple, sur IBM AIX, utilisez les commandes suivantes.

```
“gzip -d < saisissez le nom du package | tar xf -”
```

- 5 Accédez au répertoire non décompilé.

- 6 Exécutez le script d'installation.

```
“./install -i”
```

install est le fichier script du programme d'installation qui est utilisé pour installer ou désinstaller le package du pilote d'impression UNIX.

Utilisez la commande « **chmod 755 install** » pour donner l'autorisation au script du programme d'installation.

- 7 Exécutez la commande « **./install -c** » pour vérifier le résultat de l'installation.

- 8 Exécutez “**installprinter**” à partir de la ligne de commande. Ceci fait apparaître la fenêtre **Add Printer Wizard**. Configurez l'appareil dans cette fenêtre en exécutant les étapes suivantes.



Sur certains systèmes d'exploitation UNIX, par exemple Solaris 10, les appareils qui viennent d'être ajoutés peuvent ne pas être activés et/ou ne pas accepter des travaux. Dans ce cas, exécutez les commandes suivantes sur le terminal racine :

```
“accept <printer_name>”
```

```
“enable <printer_name>”
```

Désinstallation du package du pilote d'impression



L'utilitaire doit être utilisé pour supprimer l'imprimante installée sur le système.

- a Exécutez la commande « **uninstallprinter** » depuis le terminal.
Ceci ouvre l'**Uninstall Printer Wizard**.
Les imprimantes installées sont indiquées dans la liste déroulante.
- b Sélectionnez l'imprimante à supprimer.
- c Cliquez sur **Delete** pour supprimer l'imprimante du système.
- d Exécutez la commande « **./install -d** » pour désinstaller le package complet.
- e Pour vérifier le résultat de la désinstallation, exécutez la commande « **./install -c** ».

Pour le réinstaller, utilisez la commande « **./install** » pour réinstaller les binaires.

Installation du pilote sur le réseau

Configuration de l'imprimante

Pour ajouter l'imprimante à votre système UNIX, exécutez « installprinter » depuis la ligne de commande. Ceci fait apparaître la fenêtre Add Printer Wizard. Configurez l'imprimante dans cette fenêtre en exécutant les étapes suivantes :

- 1 Saisissez le nom de l'imprimante.
- 2 Sélectionnez le modèle d'imprimante approprié dans la liste des modèles.
- 3 Saisissez une description éventuelle correspondant au type de l'imprimante dans le champ **Type**. Cette option est facultative.
- 4 Spécifiez une description éventuelle de l'imprimante dans le champ **Description**. Cette option est facultative.
- 5 Spécifiez l'emplacement de l'imprimante dans le champ **Location**.
- 6 Saisissez l'adresse IP ou le nom de DNS de l'imprimante dans la zone de texte **Device** pour les imprimantes connectées au réseau. Sous IBM AIX avec **jetdirect Queue type**, seul le nom d'hôte est possible, une adresse IP numérique n'est pas permise.
- 7 **Queue type** indique la connexion en tant que **lpd** ou **jetdirect** dans la liste déroulante correspondante. En outre, le type **usb** est disponible sous Sun Solaris OS.
- 8 Sélectionnez **Copies** pour définir le nombre de copies.
- 9 Cochez l'option **Collate** pour recevoir les copies déjà triées.
- 10 Cochez l'option **Reverse Order** pour recevoir les copies dans l'ordre inverse.
- 11 Cochez l'option **Make Default** pour définir cette imprimante comme imprimante par défaut.
- 12 Cliquez sur **OK** pour ajouter l'imprimante.

Configuration IPv6



IPv6 n'est correctement pris en charge que sous Windows Vista ou version ultérieure.



Si le réseau IPv6 ne semble pas fonctionner correctement, réinitialisez tous les paramètres réseau par défaut et réessayez.

Dans l'environnement réseau IPv6, procédez comme suit afin d'utiliser l'adresse IPv6:

À partir du panneau de commande

- 1 Connectez l'appareil au réseau avec un câble réseau.
- 2 Mettez l'appareil sous tension.
- 3 Imprimez un **rapport de configuration du réseau** qui vérifiera les adresses IPv6 (voir « Impression d'un rapport de configuration réseau » à la page 120).
- 4 Sélectionnez **Démarrer > Panneau de configuration > Imprimantes et télécopieurs**.
- 5 Cliquez sur **Ajouter une imprimante** dans le volet de gauche de la fenêtre **Imprimantes et télécopieurs**.

6 Cliquez sur **Ajouter une imprimante locale** dans la fenêtre **Ajouter une imprimante**.

7 La fenêtre **Assistant Ajout d'imprimante** s'ouvre. Suivez les instructions affichées dans la fenêtre.



Si l'appareil ne fonctionne pas dans l'environnement réseau, activez IPv6. Reportez-vous à section suivante.

Activation d'IPv6

- 1 Appuyez sur la touche  (**Menu**) sur le panneau de commande.
- 2 Appuyez sur **Réseau > TCP/IP (IPv6) > IPv6 activé**.
- 3 Sélectionnez **ACTIVE** et appuyez sur **OK**.
- 4 Mettez l'appareil hors tension puis sous tension.
- 5 Réinstallez le pilote d'impression.

Configuration IPv6

Paramétrage des adresses IPv6

L'appareil prend en charge les adresses IPv6 suivantes pour l'impression et la gestion réseau.

- **Link-local Address**: adresse IPv6 locale configurée automatiquement (l'adresse commence par FE80).
- **Stateless Address**: adresse IPv6 configurée automatiquement par un routeur réseau.
- **Stateful Address**: adresse IPv6 configurée par un serveur DHCPv6.
- **Manual Address**: adresse IPv6 configurée manuellement par un utilisateur.

Configuration d'adresse DHCPv6 (Stateful)

Si vous possédez sur votre réseau un serveur DHCPv6, vous pouvez définir une des options suivantes pour la configuration dynamique de l'hôte par défaut.

- 1 Appuyez sur la touche  (**Menu**) sur le panneau de commande.
- 2 Appuyez sur **Réseau > TCP/IP (IPv6) > Config. DHCPv6**.

3 Appuyez sur **OK** pour choisir la valeur désirée.

- **Adr. DHCPv6** : utilisation exclusive de DHCPv6 quelle que soit la demande du routeur.
- **DHCPv6 désact** : utilisation proscrite de DHCPv6 quelle que soit la demande du routeur.
- **Routeur**: utilisation de DHCPv6 uniquement sur demande d'un routeur.

À partir du Service Web intégré



Pour les modèles ne comportant pas d'écran d'affichage sur le panneau de commande, vous devez tout d'abord accéder au **Service Web intégré** à l'aide de l'adresse IPv4, puis suivre la procédure ci-dessous pour utiliser l'IPv6.

Configuration IPv6

- 1 Lancez un navigateur Web, comme Internet Explorer, depuis Windows. Entrez l'adresse IP de l'appareil (`http://xxx.xxx.xxx.xxx`) dans la zone d'adresse et appuyez sur la touche Entrée ou cliquez sur **Atteindre**.
- 2 S'il s'agit de votre première connexion au **Service Web intégré**, vous devez vous connecter en tant qu'administrateur. Saisissez l'ID et le mot de passe par défaut suivants.
 - **ID: admin**
 - **Mot de passe: dell00000**
- 3 Lorsque la fenêtre du **Service Web intégré** s'ouvre, déplacez le pointeur de la souris sur les **Paramètres** de la barre de menu supérieure, puis cliquez sur **Config. réseau**.
- 4 Cliquez sur **TCP/IPv6** dans le volet de gauche du site Web.
- 5 Cochez la case **Protocole IPv6** pour activer l'IPv6.
- 6 Cochez la case **Adresse manuelle**. Ensuite, la zone de texte **Adresse/préfixe** est activée.
- 7 Saisissez le reste de l'adresse (par ex.: `3FFE:10:88:194::AAAA`. « A » est le chiffre hexadécimal 0 à 9, A à F).
- 8 Choisissez la configuration DHCPv6.
- 9 Cliquez sur le bouton **Appliquer**.

Utilisation du Service Web intégré

- 1 Ouvrez un navigateur Web qui prend en charge l'adressage IPV6 comme URL, par exemple Internet Explorer.
- 2 Sélectionnez une des adresses IPV6 (**Link-local Address**, **Stateless Address**, **Stateful Address**, **Manual Address**) du **rapport de configuration réseau** (voir « Impression d'un rapport de configuration réseau » à la page 120).
- 3 Saisissez les adresses IPV6 (par ex.: `http://[FE80::215:99FF:FE66:7701]`).



L'adresse doit être placée entre crochets « [] ».

AirPrint



AirPrint vous permet d'imprimer sans fil, directement à partir d'un iPhone, d'un iPad ou d'un iPod touch fonctionnant sous iOS 4.2 ou une version ultérieure.

Configuration d'AirPrint

Les protocoles Bonjour(mDNS) et IPP sont requis sur votre appareil pour pouvoir utiliser la fonction **AirPrint**. Vous pouvez activer la fonction **AirPrint** de l'une des façons suivantes.

- 1 Vérifiez si l'appareil est correctement raccordé au réseau.
- 2 Démarrez un navigateur Internet, comme Internet Explorer, Safari, ou Firefox, et entrez la nouvelle adresse IP de votre appareil dans la fenêtre du navigateur.

Par exemple:



- 3 Cliquez sur **Ouverture de session** en haut à droite du site Internet Embedded Web Service.
- 4 Saisissez l'**ID** et le **Mot de passe**, puis cliquez sur **Ouverture de session**. S'il s'agit de votre première connexion à l'Embedded Web Service, saisissez l'ID et le mot de passe par défaut suivants.

- **ID:** admin
- **Mot de passe:** dell00000

5 Lorsque la fenêtre **Service Web intégré** s'ouvre, cliquez sur **Paramètres > Config. réseau**.

6 Cliquez sur **Raw TCP/IP, LPR, IPP** ou sur **mDNS**.

Vous pouvez activer le protocole IPP ou mDNS.

Impression via AirPrint

Par exemple, le manuel de l'iPad fournit les instructions suivantes :

- 1 ouvrez l'e-mail, la photo, la page Internet ou le document que vous souhaitez imprimer.
- 2 touchez l'icône d'action ().
- 3 sélectionnez **le nom de votre pilote d'impression** et le menu d'option à configurer.
- 4 touchez le bouton **Imprimer**. lancez l'impression.



Annulation d'une tâche d'impression : pour annuler une tâche d'impression ou pour consulter le résumé de l'impression, cliquez sur l'icône du centre d'impression () dans la zone multitâches. Vous pouvez cliquer sur Annuler dans le centre d'impression.



3. Menus de configuration utiles

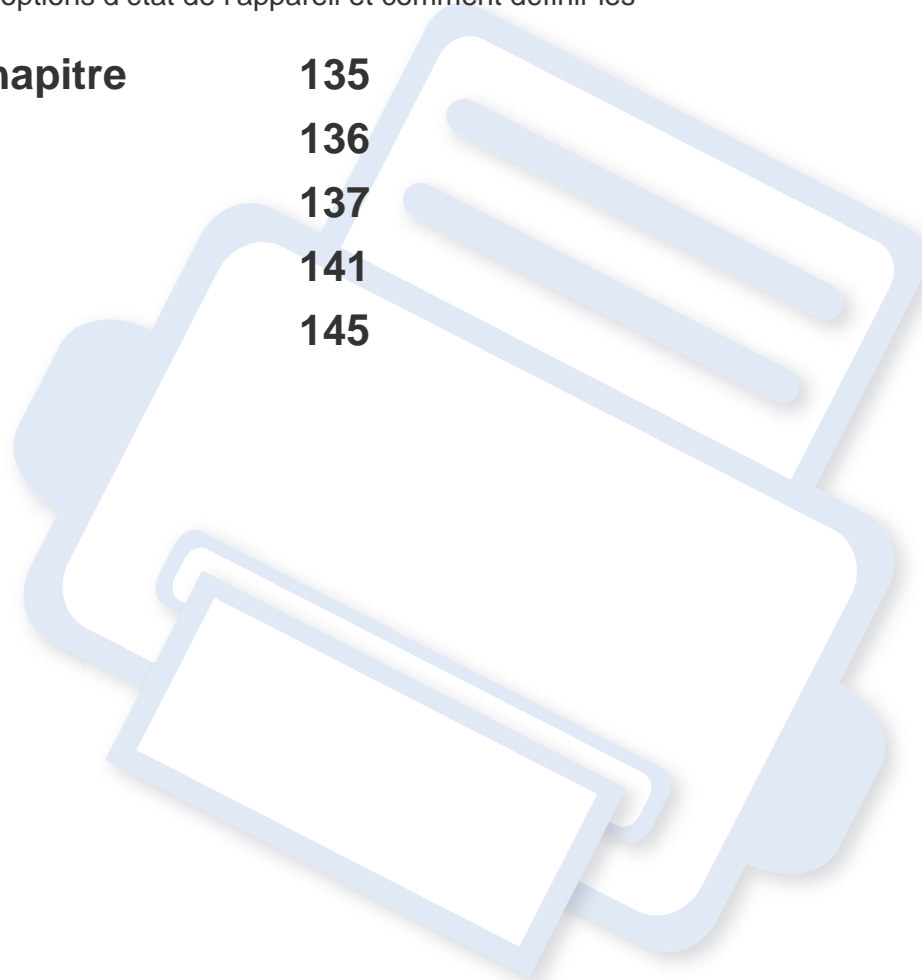

Ce chapitre vous explique comment naviguer dans les options d'état de l'appareil et comment définir les paramètres de configuration avancée.

- **Avant de commencer à lire un chapitre** 135
- **Menu Imprimer** 136
- **Menu Copier** 137
- **Menu Télécopier** 141
- **Configuration du système** 145



Avant de commencer à lire un chapitre

Ce chapitre détaille toutes les fonctions proposées par les modèles de cette série, afin de permettre aux utilisateurs de les comprendre facilement. Vous pouvez consulter le Guide basique pour connaître les fonctions de chaque modèle (voir « Présentation des menus » à la page 27). Voici des conseils pour l'utilisation du présent chapitre :

- Le panneau de commande permet d'accéder à différents menus pour configurer l'appareil ou utiliser ses fonctions. Ces menus sont accessibles en appuyant sur  (**Menu**).
- Selon les options de votre appareil, il est possible que certains menus ne s'affichent pas à l'écran. Dans ce cas, votre appareil ne les prend pas en charge.
- Pour les modèles ne comportant pas  (**Menu**) sur le panneau de commande, cette fonction n'est pas applicable (voir « Vue d'ensemble du panneau de commande » à la page 20).

Menu Imprimer



Selon les options ou le modèle de votre appareil, il est possible que certains menus ne s'affichent pas à l'écran. Dans ce cas, votre appareil ne les prend pas en charge (voir « Présentation des menus » à la page 27).

Pour modifier les options des menus :

- Appuyez sur  (**Menu**) > **Config impress** sur le panneau de commande.

Élément	Description
ORIENTATION	Permet de sélectionner le sens d'impression.
Recto verso	Pour imprimer en recto/verso, sélectionnez le bord sur lequel la reliure sera appliquée.
COPIES	Vous pouvez saisir le nombre de copies à réaliser sur le pavé numérique.
RESOLUTION	Permet de spécifier le nombre de points par pouce (ppp). Plus la valeur est élevée, plus les caractères et les graphiques imprimés sont nets.
LUMINOSITE	Permet d'éclaircir ou de foncer l'impression. Le réglage NORMAL permet généralement d'obtenir les meilleurs résultats. Utilisez le réglage de contraste de la cartouche CLAIR pour économiser du toner.
Clarté texte	Permet d'imprimer un texte plus foncé que pour un document normal.

Élément	Description
RC AUTO	Permet d'ajouter le retour chariot nécessaire à chaque saut de ligne, ce qui est utile pour les utilisateurs Unix ou DOS.
EMULATION	Permet de définir le type et les options d'émulation.

Menu Copier

Fonction de copie



Selon les options ou le modèle de votre appareil, il est possible que certains menus ne s'affichent pas à l'écran. Dans ce cas, votre appareil ne les prend pas en charge (voir « Présentation des menus » à la page 27).



Pour modifier les options des menus :



- Appuyez sur (copier) > (Menu) > **FONCT. COPIE** sur le panneau de commande.

Élément	Description
TAILLE NUMER.	Définit la taille de l'image.
COPIES	Vous pouvez saisir le nombre de copies à réaliser sur le pavé numérique.
RED./AGRAND.	Permet de réduire ou d'agrandir le format de l'image copiée (voir « Copie réduite ou agrandie » à la page 55). Si l'appareil est en mode économique, les fonctions de réduction et d'agrandissement ne sont pas disponibles.

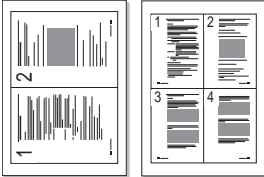
Élément	Description
LUMINOSITE	Permet de régler la luminosité de manière à obtenir une copie plus lisible lorsque l'original comporte des inscriptions claires ou des images sombres (voir « Luminosité » à la page 54).
CONTRASTE	Permet de régler le niveau de contraste, afin de numériser un original plus lisible lorsque celui-ci contient des éléments trop clairs ou trop foncés (voir « Contraste » à la page 55).
TYPE DOC.	Permet d'améliorer la qualité de copie grâce à la sélection du type de document en cours (voir « Type de document » à la page 55).
MISE EN PAGE	Permet de régler le format de mise en page, tel que poster, clone, copie d'identité, 2/4 par feuille, document relié, etc.

Menu Copier

Élément	Description
MISE EN PAGE > 2 PAGES/1 ou 4 PAGES/1	<p>Permet de réduire le format des images originales et d'imprimer deux ou quatre pages sur une seule feuille.</p>  <p> Cette fonctionnalité est disponible uniquement lorsque vous placez les originaux dans le chargeur de documents.</p>

Élément	Description
MISE EN PAGE > ID COPIE	<p>Votre appareil peut imprimer des originaux à 2 faces sur une feuille.</p> <p>L'appareil imprime le recto sur la moitié supérieure de la feuille et le verso sur la moitié inférieure de la feuille, sans réduire le format de l'original. Cette fonction est particulièrement adaptée aux documents de format réduit, tels qu'une carte de visite.</p> <p> • Vous devez placer l'original sur la vitre d'exposition pour pouvoir utiliser cette fonction.</p> <ul style="list-style-type: none">• Si l'appareil est paramétré en mode Éco, cette fonction n'est pas disponible.• Pour une meilleure qualité d'image, sélectionnez  (copier) >  (Menu) > FONCT. COPIE > TYPE DOC. > PHOTO sur le panneau de commande.

Menu Copier

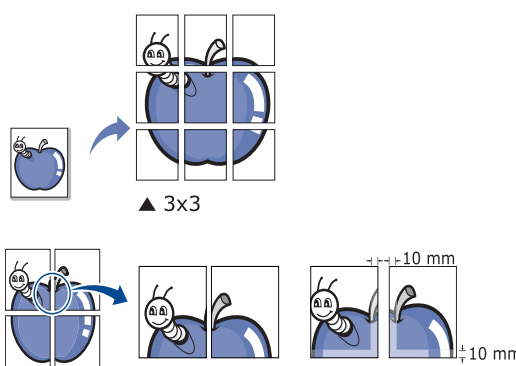
Élément	Description									
MISE EN PAGE > COPIE AFFICHE	<p>Permet d'imprimer un document d'une seule page sur 4 (poster 2x2), 9 (poster 3x3) ou 16 (poster 4x4) pages que vous pouvez coller ensemble pour former un poster.</p>  <p>▲ 3x3</p> <p>→ +10 mm</p> <p>↓ +10 mm</p> <ul style="list-style-type: none">• Cette fonctionnalité est disponible uniquement lorsque vous placez les originaux sur la vitre d'exposition.• Votre original est divisé en 9 parties. Chaque partie est numérisée et imprimée une par une dans l'ordre suivant : <table border="1" data-bbox="515 1181 705 1420"><tbody><tr><td>1</td><td>2</td><td>3</td></tr><tr><td>4</td><td>5</td><td>6</td></tr><tr><td>7</td><td>8</td><td>9</td></tr></tbody></table>	1	2	3	4	5	6	7	8	9
1	2	3								
4	5	6								
7	8	9								

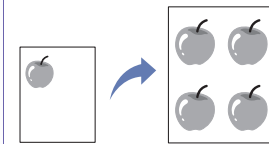
Élément	Description
MISE EN PAGE > DUPLICATION	<p>Permet d'imprimer plusieurs images d'origine sur une seule page. Le nombre d'images est automatiquement déterminé en fonction de l'image d'origine et du format de papier.</p>  <ul style="list-style-type: none">• Cette fonctionnalité est disponible uniquement lorsque vous placez les originaux sur la vitre d'exposition.• Vous ne pouvez pas définir la taille de copie en utilisant l'option Reduce/Enlarge de la fonction DUPLICATION.

Menu Copier

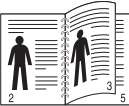
Élément	Description
REGLER LE FOND	<p>Permet d'imprimer une image sans arrière-plan. Cette fonctionnalité supprime la couleur en arrière-plan et peut être utile lorsque vous copiez un original avec un arrière-plan coloré, comme un journal ou un catalogue.</p> <ul style="list-style-type: none">• DESACTIVE: permet de ne pas utiliser cette fonction.• AUTO: permet d'optimiser l'arrière-plan.• Amélior niv.1-2: plus le chiffre est élevé, plus l'arrière-plan sera de couleur vive.• EFFACER NIV.1-4: plus le chiffre est élevé, plus l'arrière-plan sera clair.
RECTO-VERSO	<p>Vous pouvez régler l'appareil pour qu'il copie sur les deux faces de la feuille.</p> <ul style="list-style-type: none">• Désactivé: Imprime en mode normal.• 1->2FACE CO.  <ul style="list-style-type: none">• 1->2FACE LONG 

CONFIG. COPIE



Selon les options ou le modèle de votre appareil, il est possible que certains menus ne s'affichent pas à l'écran. Dans ce cas, votre appareil ne les prend pas en charge (voir « Présentation des menus » à la page 27).

Pour modifier les options des menus :

Appuyez sur  (copier) >  (**Menu**) > **CONFIG. COPIE** sur le panneau de commande.

Élément	Description
MODIF. DEFAUT	Permet de réinitialiser la valeur ou le réglage de l'imprimante en état de sortie d'usine.

Menu Télécopier

Fonction de télécopie





Selon les options ou le modèle de votre appareil, il est possible que certains menus ne s'affichent pas à l'écran. Dans ce cas, votre appareil ne les prend pas en charge (voir « Présentation des menus » à la page 27).

Pour modifier les options des menus :

- Appuyez sur  (télécopier) >  (**Menu**) > **FAX** sur le panneau de commande.

Élément	Description
LUMINOSITE	Permet de régler la luminosité, afin de numériser un original plus lisible lorsque celui-ci contient des inscriptions claires ou des images sombres (voir « Luminosité » à la page 54).
CONTRASTE	Permet de régler le niveau de contraste, afin de numériser un original plus lisible lorsque celui-ci contient des éléments trop clairs ou trop foncés.

Élément	Description
RESOLUTION	Les paramètres par défaut donnent de très bons résultats avec les originaux classiques contenant du texte. Cependant, si vous envoyez des originaux de mauvaise qualité ou contenant des photographies, vous pouvez régler la résolution pour obtenir une télécopie de qualité supérieure (voir « RESOLUTION » à la page 62).
TAILLE NUMER.	Définit la taille de l'image.
ENVOI MULTIPLE	Permet d'envoyer une télécopie à plusieurs destinataires (voir « Envoi d'une télécopie vers plusieurs destinataires » à la page 60).  Vous ne pouvez pas envoyer de télécopie couleur avec cette fonction.
ENV. DIFFERE	Permet de configurer votre appareil pour qu'il envoie un fax en votre absence (voir « Envoi d'une télécopie différée » à la page 184).  Vous ne pouvez pas envoyer de télécopie couleur avec cette fonction.

Menu Télécopier

Élément	Description
ENVOI PRIORIT.	Permet de mémoriser l'original, puis de l'envoyer immédiatement dès la fin de l'opération en cours. Les envois prioritaires interrompent les opérations d'envoi multiple entre deux envois (par exemple, à la fin de l'envoi au poste A et avant le début de l'envoi au poste B) ou deux tentatives de recomposition (voir « Envoi d'un fax prioritaire » à la page 185).
REROUTAGE	Permet de transférer le fax reçu ou envoyé à un autre destinataire, par fax, ou sur un PC. Cette fonction peut être utile si vous n'êtes pas au bureau et que vous attendez une télécopie. <ul style="list-style-type: none">• Voir « Transfert d'une télécopie envoyée vers une autre destination » à la page 186.• Voir « Transfert d'une télécopie reçue » à la page 186.
RECEP PROTEGEE	Permet de stocker les fax reçus dans la mémoire sans les imprimer. Pour imprimer les documents reçus, vous devez entrer le mot de passe. Vous pouvez empêcher les personnes non autorisées d'accéder à vos fax reçus (voir « Réception en mode de réception sécurisée » à la page 190).
AJOUTER PAGE	Permet d'ajouter des documents à une tâche de télécopie différée et programmée (voir « Ajout de documents à une télécopie programmée » à la page 185).



Élément	Description
ANNULER TACHE	Permet d'annuler la tâche de télécopie différée enregistrée en mémoire (voir « Annulation d'une tâche de télécopie programmée » à la page 185).

Configuration de l'envoi



Selon les options ou le modèle de votre appareil, il est possible que certains menus ne s'affichent pas à l'écran. Dans ce cas, votre appareil ne les prend pas en charge (voir « Présentation des menus » à la page 27).

Pour modifier les options des menus :

- Appuyez sur  (télécopier) >  (**Menu**) > **CONFIG. FAX** > **ENVOI** sur le panneau de commande.

Élément	Description
DELAIS RECOMP.	Permet de définir le nombre de tentatives de recomposition. Si vous saisissez la valeur 0, l'appareil ne recompile pas le numéro.
INTERV RECOMPO	Permet de définir le délai avant une recomposition automatique.

Menu Télécopier



Élément	Description
PREFIXE RECOMP	Permet de définir un préfixe comportant jusqu'à cinq chiffres. Ce numéro est composé devant tout numéro automatique. Cette option s'avère pratique pour accéder aux autocommutateurs privés.
MODE ECM	Permet d'envoyer des fax à l'aide du mode de correction des erreurs (ECM), afin de s'assurer que les fax sont envoyés correctement sans erreur. Cela peut prendre plus de temps.
ENVOI JOURNAL	Configure l'appareil pour qu'il imprime un rapport indiquant si l'envoi de la télécopie a bien été effectué ou non. Si vous sélectionnez SI ERREUR , l'appareil n'imprime un rapport que lorsque la transmission a échoué.
IMAGE TCR	Permet d'imprimer un rapport de transmission comportant une miniature de la première page du fax envoyé.
MODE COMPOS.	Permet de définir le mode de numérotation, soit par tonalités, soit par impulsions. Ce paramètre n'est peut-être pas disponible en fonction du pays dans lequel vous résidez.

Configuration de la réception



Selon les options ou le modèle de votre appareil, il est possible que certains menus ne s'affichent pas à l'écran. Dans ce cas, votre appareil ne les prend pas en charge (voir « Présentation des menus » à la page 27).

Pour modifier les options des menus :

- Appuyez sur  (télécopier) >  (**Menu**) > **CONFIG. FAX** > **RECEPTION** sur le panneau de commande.

Élément	Description
MODE RECEPTION	Permet de sélectionner le mode de réception de télécopie par défaut.
NB. SONNERIES	Permet de spécifier le nombre de sonneries au bout duquel l'appareil répond à un appel.
DONNEES RECEP.	Permet d'imprimer automatiquement le numéro de page ainsi que la date et l'heure de réception en bas de chaque page d'un fax reçu.

Menu Télécopier

Élément	Description
CODE DEM. REC.	Permet de recevoir une télécopie à partir d'un téléphone auxiliaire relié à la prise gigogne de votre télécopieur. Si vous décrochez le téléphone auxiliaire et percevez une tonalité de télécopie, saisissez le code. Il est pré-réglé sur *9*.
REDUCTION AUTO	Permet de réduire automatiquement la page d'un fax reçu pour qu'elle corresponde au format du papier chargé dans l'appareil.
EFFACER TAILLE	Permet d'éliminer une longueur spécifique en bas de la télécopie reçue.
CFG FAX INDES.	Permet de bloquer certaines télécopies non désirées que vous avez stockées dans la mémoire comme étant des numéros de télécopie non désirés. Ce paramètre n'est peut-être pas disponible en fonction du pays dans lequel vous résidez.
MODE DRPD	Permet à un usager d'utiliser une même ligne téléphonique pour répondre à différents numéros de téléphone. Vous pouvez configurer l'appareil pour qu'il reconnaisse les différents types de sonnerie pour chaque numéro. Ce paramètre n'est peut-être pas disponible en fonction du pays dans lequel vous résidez (voir « Réception des télécopies en mode DRPD » à la page 189).
IMP. REC. VER.	Permet d'imprimer des télécopies reçues en recto-verso. Vous pouvez alors économiser du papier.

Configuration du système

Configuration de l'appareil



Selon les options ou le modèle de votre appareil, il est possible que certains menus ne s'affichent pas à l'écran. Dans ce cas, votre appareil ne les prend pas en charge (voir « Présentation des menus » à la page 27).

Pour modifier les options des menus :

- Appuyez sur  (**Menu**) > **CONFIG SYSTEME** > **CONFIG MACHINE** sur le panneau de commande.

Élément	Description
ID MACHINE	Permet de définir l'identifiant de l'appareil imprimé en haut de chaque page de télécopie que vous envoyez.
Numero de fax	Permet de définir le numéro de télécopie imprimé en haut de chaque page de télécopie que vous envoyez.
Date & heure	Permet de régler la date et l'heure.
Mode horloge	Permet de sélectionner le format d'affichage de l'heure, 12 heures ou 24 heures.
Langue	Permet de définir la langue du texte qui apparaît sur l'affichage du panneau de commande.

Élément	Description
ECO ENERGIE	Permet de définir le délai d'attente avant que l'appareil ne passe en mode d'économie d'énergie. Lorsque l'appareil ne reçoit pas de données pendant un certain temps, la consommation électrique est réduite automatiquement.
EVENMT. REVEIL	Vous pouvez définir les conditions de sortie du mode d'économie d'énergie. Allumez l'appareil. <ul style="list-style-type: none">APPUI BOUTON: Lorsque vous appuyez sur une touche, sauf la touche d'alimentation, l'appareil sort du mode d'économie d'énergie.SCANNER: Lorsque vous insérez du papier dans le chargeur de documents, l'appareil sort du mode d'économie d'énergie.IMPRIMANTE: Lorsque vous ouvrez ou vous fermez le module de numérisation, l'appareil sort du mode d'économie d'énergie.
Temporis syst.	Permet de définir la durée durant laquelle l'appareil se souvient des réglages de copie précédemment utilisés. Lorsque le délai d'attente est écoulé, l'appareil passe aux paramètres de copie par défaut.
EXPIR. IMPR.	Permet de spécifier le délai avant que l'imprimante n'imprime la dernière page d'un document ne comportant pas de commande d'impression.
ALTITUDE	Permet d'optimiser la qualité d'impression en fonction de l'altitude de l'appareil.

Configuration du système

Élément	Description
CONTINUER AUTO	<p>Permet de déterminer si l'appareil doit poursuivre l'impression si elle détecte que le papier ne correspond pas aux paramètres définis pour le papier.</p> <ul style="list-style-type: none">• DESACTIVE: Si le papier ne correspond pas, l'appareil attend que vous introduisiez le bon papier.• ACTIVE: En cas de disparité, un message d'erreur s'affiche. L'appareil attend 30 secondes au bout desquelles le message d'erreur disparaît et l'impression reprend automatiquement.
For. pap. inc.	<p>Déterminez s'il faut ignorer ou non l'erreur de mélange de papier. Si vous sélectionnez DESACTIVE, l'appareil n'interrompt pas l'impression même en cas de mélange de papier.</p>
Substit papier	<p>Permet de substituer automatiquement le format de papier du pilote d'impression afin d'éviter d'utiliser un format de papier ne correspondant pas à Letter ou A4. Par exemple, si vous avez du papier A4 dans le magasin, mais que vous réglez le format de papier sur Letter US dans le pilote d'impression, l'appareil imprime sur papier A4 et vice-versa.</p>
IMPRPGEBLANCH E	<p>L'imprimante détecte les données d'impression de l'ordinateur, que la page soit vide ou non. Vous pouvez configurer l'appareil pour qu'il imprime ou passe la page vide.</p>

Élément	Description
ECO TONER	<p>L'activation de ce mode prolonge l'autonomie de la cartouche de toner et permet d'obtenir un coût à la page inférieur à celui obtenu en mode normal en réduisant néanmoins la qualité d'impression.</p>
Parametres Eco	<p>Permet d'économiser des ressources d'impression et active le mode d'impression respectueuse de l'environnement.</p> <ul style="list-style-type: none">• MODE PAR DEF.: Permet d'activer ou de désactiver le mode économique. <div data-bbox="1464 719 2192 999" style="border: 1px solid gray; padding: 10px;"><p> FORÇAGE (Activé-forcé) : Permet d'activer le mode économique en utilisant un mot de passe. Si un utilisateur souhaite activer/désactiver le mode économique, il doit entrer le mot de passe.</p></div> <ul style="list-style-type: none">• SELECTION TEMP (SELECTION TEMP): Permet de sélectionner le mode économique défini dans Embedded Web Service.

Configuration du système

Configuration du papier



Selon les options ou le modèle de votre appareil, il est possible que certains menus ne s'affichent pas à l'écran. Dans ce cas, votre appareil ne les prend pas en charge (voir « Présentation des menus » à la page 27).

Pour modifier les options du menu :

- Appuyez sur  (**Menu**) > **CONFIG SYSTEME** > **CONFIG PAPIER** sur le panneau de commande.

Élément	Description
FORMAT PAPIER	Permet de définir le format de papier en A4, Letter US ou d'autres formats de papier, selon vos besoins.
TYPE PAPIER	Permet de choisir le format de papier de chaque bac.
ALIM. PAPIER	Permet de sélectionner le bac d'alimentation à utiliser.
Marge	Permet de définir les marges pour le document.

SON/VOLUME





Selon les options ou le modèle de votre appareil, il est possible que certains menus ne s'affichent pas à l'écran. Dans ce cas, votre appareil ne les prend pas en charge (voir « Présentation des menus » à la page 27).

Pour modifier les options du menu :

- Appuyez sur  (**Menu**) > **CONFIG SYSTEME** > **SON/VOLUME** sur le panneau de commande.

Élément	Description
TONAL. CLAVIER	Active ou désactive les bips des touches. Si cette option est activée, un bip est émis chaque fois que vous appuyez sur une touche.
TONAL. ALARME	Active ou désactive la tonalité d'alarme. Lorsque cette option est activée, une alarme retentit en cas d'erreur ou en fin de transmission d'un fax.

Configuration du système

Élément	Description
HAUT-PARLEUR	<p>Active ou désactive les sons de la ligne téléphonique diffusés par le haut-parleur, comme la tonalité de composition ou la tonalité de télécopie. Lorsque cette option est en mode COM. le haut-parleur reste activé jusqu'à ce que l'appareil distant réponde.</p> <p> Vous pouvez ajuster le niveau du volume à l'aide de On Hook Dial. Vous ne pouvez ajuster le volume du haut-parleur que lorsque le câble téléphonique est connecté.</p> <ol style="list-style-type: none">Appuyez sur la touche  (télécopier) du panneau de commande.Appuyez sur le bouton On Hook Dial. Le haut-parleur émet une tonalité de composition.Appuyez sur les flèches jusqu'à ce que vous obteniez le volume souhaité.Appuyez sur On Hook Dial pour valider la modification et revenir au mode prêt.
SONNERIE	<p>Ajuste le volume de la sonnerie. Pour le volume de sonnerie, vous pouvez choisir entre DESACTIVE, FAIBLE, MOYEN et ELEVEE.</p>

JOURNAL



Selon les options ou le modèle de votre appareil, il est possible que certains menus ne s'affichent pas à l'écran. Dans ce cas, votre appareil ne les prend pas en charge (voir « Présentation des menus » à la page 27).

Pour modifier les options du menu :

- Appuyez sur  (**Menu**) > **CONFIG SYSTEME** > **JOURNAL** sur le panneau de commande.

Élément	Description
Journal général	Permet d'imprimer toutes sortes de rapports fournis par l'appareil.
CONFIGURATION	Permet d'imprimer un journal sur la configuration générale de l'appareil.
INFOS CONSO.	Permet d'imprimer la page d'informations concernant les fournitures.
CARNET ADRES.	Permet d'imprimer toutes les adresses e-mail actuellement enregistrées dans la mémoire de l'appareil.

Configuration du système

Élément	Description
ENVOI DE FAX	Permet d'imprimer un rapport de transmission indiquant le numéro de télécopie, le nombre de pages, la durée totale, le mode de communication et le résultat de la transmission. Vous pouvez paramétrer votre appareil pour imprimer automatiquement un journal de confirmation de transmission après chaque tâche fax.
Fax envoyé	Permet d'imprimer des informations sur les dernières télécopies envoyées.
FAX REÇU	Permet d'imprimer des informations sur les dernières télécopies reçues.
TRAV. PROGRAM.	Permet d'imprimer la liste des documents actuellement stockés correspondant à des télécopies différées, avec l'heure de début et le type de chaque opération.
FAX INDESIR.	Permet d'imprimer les numéros de télécopie désignés comme numéros de télécopie indésirables.
CONFIG RESEAU	Permet d'imprimer des informations sur la connexion réseau et la configuration de votre appareil.
Compteur util.	Permet d'imprimer une page d'utilisation. La page Utilisation contient le nombre total de pages imprimées.

Élément	Description
OPTIONS DE FAX	Permet d'imprimer des informations des rapports de télécopie.

MAINTENANCE



Selon les options ou le modèle de votre appareil, il est possible que certains menus ne s'affichent pas à l'écran. Dans ce cas, votre appareil ne les prend pas en charge (voir « Présentation des menus » à la page 27).

Pour modifier les options du menu :

- Appuyez sur  (**Menu**) > **CONFIG SYSTEME** > **MAINTENANCE** sur le panneau de commande.

Élément	Description
EFF. MES. VIDE	Lorsque la cartouche de toner sera vide, ce message apparaîtra. Vous pouvez l'effacer.
DUR VIE CONSO	Indique la durée de vie des consommables (voir « Suivi de la durée de vie des consommables » à la page 71.)

Configuration du système

Élément	Description
NO. SERIE	Permet d'afficher le numéro de série de l'appareil. Si vous appelez pour une réparation ou si vous vous enregistrez comme utilisateur sur le site de Dell, vous aurez besoin de ce numéro.
Alerte toner faible	Permet de personnaliser le niveau d'alerte, à toner faible ou à fin de toner (voir « Configuration de l'alerte de toner faible » à la page 72).

Effacer les réglages



Selon les options ou le modèle de votre appareil, il est possible que certains menus ne s'affichent pas à l'écran. Dans ce cas, votre appareil ne les prend pas en charge (voir « Présentation des menus » à la page 27).

Pour modifier les options des menus :

- Appuyez sur  (**Menu**) > **CONFIG SYSTEME** > **EFFACER REGL.** sur le panneau de commande.

Élément	Description
TOUS REGLAGES	Efface toutes les données stockées dans la mémoire et réinitialise tous vos paramètres aux valeurs par défaut d'origine.
Configuration de l'imprimante	Permet de restaurer toutes les options d'impression à leurs valeurs par défaut d'origine.
CONFIG. FAX	Restaure toutes les options de télécopie à leurs valeurs par défaut d'origine.
CONFIG. COPIE	Restaure toutes les options de copie à leurs valeurs par défaut d'origine.
CONFIG SYSTEME	Restaure toutes les options système à leurs valeurs par défaut d'origine.
CONFIG RESEAU	Restaure toutes les options réseau à leurs valeurs par défaut d'origine. (Redémarrage nécessaire.)
CARNET ADRES.	Efface toutes les entrées d'adresse électronique enregistrées en mémoire.
Fax envoyé	Efface toutes les données concernant les télécopies envoyées.
E-mail envoyé	Efface toutes les données concernant les emails envoyés.
FAX REÇU	Efface tous les enregistrements concernant les télécopies reçues.

Configuration du système

Configuration du réseau



Selon les options ou le modèle de votre appareil, il est possible que certains menus ne s'affichent pas à l'écran. Dans ce cas, votre appareil ne les prend pas en charge (voir « Présentation des menus » à la page 27).

- Appuyez sur  (**Menu**) > **Réseau** sur le panneau de commande,

Option	Description
TCP/IP (IPV4)	<p>Permet de sélectionner le protocole approprié et de configurer les paramètres à utiliser dans l'environnement réseau.</p> <div> De nombreux paramètres doivent être définis. Si vous n'êtes pas sûr de vous, laissez-les en l'état ou consultez l'administrateur du réseau.</div>
TCP/IP (IPV6)	Sélectionnez cette option pour utiliser l'environnement réseau via IPv6 (voir « Configuration IPv6 » à la page 130).
VIT. ETHERNET	Permet de configurer la vitesse de transmission du réseau.

Option	Description
EFFACER REGL.	Permet de restaurer les paramètres réseau à leurs valeurs par défaut. (Redémarrage nécessaire.)
CONFIG RESEAU	Cette liste donne des informations sur la connexion réseau et la configuration de votre appareil.



4. Fonctions spéciales

Ce chapitre décrit les fonctions spéciales de copie, de numérisation, de télécopie et d'impression.

- **Réglage de l'altitude** 153
- **Saisie de différents caractères** 154
- **Configuration du carnet d'adresses de télécopie** 156
- **Enregistrement des utilisateurs autorisés** 159
- **Fonctions d'impression** 160
- **Fonctions de numérisation** 174
- **Fonctions de télécopie** 182



- Les procédures de ce chapitre sont principalement basées sur Windows 7.
- Il peut être nécessaire d'appuyer sur **OK** pour accéder aux sous-menus, pour certains modèles.

Réglage de l'altitude

La qualité d'impression est affectée par la pression atmosphérique, celle-ci étant déterminée par la position de l'appareil par rapport au niveau de la mer. Les informations suivantes vous indiqueront comment paramétrer votre appareil de façon à obtenir une qualité d'impression optimale.

Avant de définir les paramètres d'altitude, déterminez l'altitude à laquelle vous trouvez.

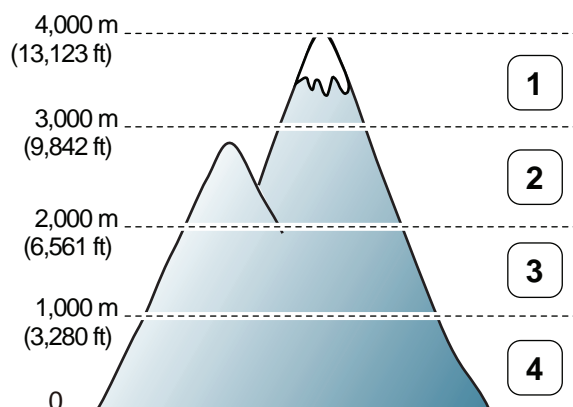

- 1 Élevé 3
- 2 Élevé 2
- 3 Élevé 1
- 4 Normale

- Si vous utilisez Windows ou Macintosh, voir « Paramètres du périphérique » à la page 201.

Vous pouvez définir les paramètres d'altitude dans la section **Paramètres du périphérique** du programme Gestionnaire d'imprimantes Dell, ou dans la section **Machine** du programme Utilitaire de paramètres d'imprimante.



Si votre appareil est connecté au réseau, vous pouvez définir l'altitude via le Embedded Web Service (voir « Utilisation de l'Embedded Web Service » à la page 196).

Saisie de différents caractères

Lors de l'exécution de diverses tâches, vous devrez indiquer différents noms et numéros. Par exemple, lorsque vous configurez votre appareil, vous indiquez votre nom ou le nom de la société et le numéro de télécopie. Quand vous enregistrez des numéros de fax ou des adresses e-mail, vous pouvez également saisir les noms correspondants.

Saisie de caractères alphanumériques

Appuyez sur la touche jusqu'à ce que la lettre souhaitée s'affiche à l'écran. Par exemple, pour taper la lettre O, appuyez sur la touche 6, sur laquelle figurent les lettres « MNO ». À chaque pression sur la touche 6, l'écran affiche une lettre différente, M, N, O, m, n, o et finalement 6. Pour trouver la lettre que vous souhaitez saisir, voir « Lettres et chiffres du clavier » à la page 154.



- Vous pouvez saisir un espace en appuyant deux fois sur la touche 1.
- Pour effacer le dernier chiffre ou la dernière lettre, appuyez sur les touches directionnelles gauche/droite ou haut/bas.

Lettres et chiffres du clavier



- Certains ensembles de caractères spéciaux peuvent différer de ceux de votre appareil, selon les options.
- Certaines valeurs des touches ci-dessous peuvent ne pas apparaître selon la tâche que vous effectuez.

Touche	Chiffres, lettres ou caractères associés
1	@ / . ' 1
2	A B C a b c 2
3	D E F d e f 3
4	G H I g h i 4
5	J K L j k l 5
6	M N O m n o 6
7	P Q R S p q r s 7
8	T U V t u v 8
9	W X Y Z w x y z 9
0	& + - , 0





Saisie de différents caractères

Touche	Chiffres, lettres ou caractères associés
*	* % _ ~ ! # \$ () [] (Ces symboles sont disponibles lorsque vous saisissez l'authentification réseau)
#	# = ? " : { } < > ; (Ces symboles sont disponibles lorsque vous saisissez l'authentification réseau)

Configuration du carnet d'adresses de télécopie

Vous pouvez associer les numéros abrégés aux numéros de télécopie que vous utilisez fréquemment avec le Embedded Web Service, puis vous pouvez saisir facilement et rapidement les numéros de télécopie en entrant les numéros d'emplacement qui leur sont attribués dans le carnet d'adresses.



Enregistrement d'un numéro abrégé

- 1 Sélectionnez  (télécopier) >  (**Address Book**) > **NOUVEAU&MODIF.** > **COMP. ABREGEE** sur le panneau de commande.
 - 2 Saisissez un numéro abrégé et appuyez sur **OK**.
-  Si une entrée est déjà enregistrée dans le numéro choisi, l'écran affiche le message afin de vous permettre de le modifier. Pour mémoriser le numéro à un autre emplacement mémoire, appuyez sur  (**Back**).
- 3 Introduisez le nom que vous souhaitez, puis appuyez sur **OK**.
 - 4 Saisissez le numéro de télécopie que vous souhaitez enregistrer, puis appuyez sur **OK**.
 - 5 Appuyez sur la touche  (**Stop/Clear**) pour revenir au mode prêt.



Utilisation de numéros abrégés

Lorsque vous êtes invité à introduire un numéro de destination lors de l'envoi d'une télécopie, saisissez le numéro abrégé auquel vous avez affecté le numéro souhaité.



- Pour un numéro abrégé à un chiffre (0-9), appuyez sur la touche numérique correspondante sur le pavé numérique et maintenez-la enfoncée pendant plus de 2 secondes.
- Pour composer un numéro abrégé à deux ou trois chiffres, appuyez sur la ou les premières touches appropriées maintenez la dernière touche enfoncée pendant plus de 2 secondes.
- Vous pouvez imprimer le répertoire en sélectionnant  (télécopier) >  (**Address Book**) > **IMPRIMER**.



Modification de numéros abrégés



- 1 Sélectionnez  (télécopier) >  (**Address Book**) > **NOUVEAU&MODIF.** > **COMP. ABREGEE** sur le panneau de commande.
- 2 Saisissez le numéro abrégé que vous souhaitez modifier et appuyez sur **OK**.

Configuration du carnet d'adresses de

- 3 Modifiez le nom et appuyez sur **OK**.
- 4 Modifiez le numéro de télécopie et appuyez sur **OK**.
- 5 Appuyez sur  (**Stop/Clear**) pour revenir au mode prêt.

Enregistrement d'un numéro de composition de groupe



- 1 Sélectionnez  (télécopier) >  (**Address Book**) > **NOUVEAU&MODIF.** > **COMP. GROUPE** sur le panneau de commande.
- 2 Saisissez un numéro de composition de groupe et appuyez sur **OK**.

 Si une entrée est déjà enregistrée dans le numéro choisi, l'écran affiche le message afin de vous permettre de la modifier. Pour mémoriser le numéro à un autre emplacement mémoire, appuyez sur  (**Back**).

- 3 Recherchez en entrant les premières lettres du nom du numéro abrégé à inclure dans le groupe.
- 4 Sélectionnez le nom et le numéro que vous désirez, puis appuyez sur **OK**.
- 5 Sélectionnez **OUI** lorsque **AUTRE NO.?** s'affiche.

- 6 Répétez l'étape 3 pour inclure d'autres numéros abrégés dans le groupe.
- 7 Lorsque vous avez terminé, sélectionnez **NON** lorsque **AUTRE NO.?** s'affiche, puis appuyez sur **OK**.
- 8 Appuyez sur  (**Stop/Clear**) pour revenir au mode prêt.

Modification des numéros d'appel de groupe



- 1 Sélectionnez  (télécopier) >  (**Address Book**) > **NOUVEAU&MODIF.** > **COMP. GROUPE** sur le panneau de commande.
- 2 Saisissez le numéro de groupe à modifier et appuyez sur **OK**.
- 3 Entrez un nouveau numéro abrégé, puis appuyez sur **OK**: **AJOUTER ?** s'affiche alors.
Entrez un numéro abrégé enregistré dans le groupe, puis appuyez sur **OK**: **SUPPRIMER ?** s'affiche.
- 4 Appuyez sur **OK** pour ajouter ou supprimer le numéro.
- 5 Pour ajouter ou supprimer d'autres numéros, répétez le processus à partir de l'étape 3.
- 6 Sélectionnez **NON** lorsque s'affiche **AUTRE NO.?**, puis appuyez sur **OK**.

Configuration du carnet d'adresses de

- 7 Appuyez sur  (**Stop/Clear**) pour revenir au mode prêt.



Recherche d'une entrée dans le carnet d'adresses

Il existe deux possibilités pour rechercher un numéro en mémoire. Vous pouvez soit effectuer une recherche alphabétique séquentielle, soit saisir les premières lettres du nom associé au numéro.

- 1 Sélectionnez  (télécopier) >  (**Address Book**) > **RECH.&COMPOSER** > **COMP. ABREGEE** ou **COMP. GROUPE** sur le panneau de commande.
- 2 Entrez **TOUS** ou **ID**, puis appuyez sur **OK**.
- 3 Appuyez sur le nom et le numéro, ou sur la touche du clavier comportant la lettre que vous souhaitez rechercher.
Par exemple, si vous souhaitez rechercher le nom « MOBILE », appuyez sur la touche **6**, laquelle comporte les lettres « MNO ».
- 4 Appuyez sur  (**Stop/Clear**) pour revenir au mode prêt.

Impression du carnet d'adresses

Vous pouvez vérifier les paramètres de  (**Address Book**) en imprimant une liste.

- 1 Sélectionnez  (télécopier) >  (**Address Book**) > **IMPRIMER** sur le panneau de commande.
- 2 L'appareil commence à imprimer.

Enregistrement des utilisateurs autorisés

Si vous avez connecté votre appareil à un réseau et défini correctement les paramètres réseau, vous pouvez numériser et envoyer des images via le réseau. Pour envoyer en toute sécurité une image numérisée par e-mail ou par le serveur réseau, vous devez enregistrer les informations sur le compte des utilisateurs autorisés de votre machine locale avec Embedded Web Service.

- 1 Accédez à Embedded Web Service (voir « Utilisation de l'Embedded Web Service » à la page 196).
- 2 Cliquez sur **Ouverture de session** en haut à droite du site Internet Embedded Web Service.
- 3 Saisissez l'**ID** et le **Mot de passe**, puis cliquez sur **Ouverture de session**.
 - **ID** : admin
 - **Mot de passe** : dell00000
- 4 Cliquez sur **Sécurité > Contrôle d'accès utilisateur > Authentification**.
- 5 Sélectionnez **Authentification locale** dans la section **Méthode d'authentification**, puis cliquez sur **Appliquer**.
- 6 Cliquez sur **OK** dans la fenêtre indépendante de confirmation de modification.
- 7 Cliquez sur **Profil utilisateur > Ajouter**.

- 8 Complétez les champs **Nom Utilisateur**, **ID de connexion**, **Mot de passe**, **Confirmer le mot de passe**, **Adresse électronique** et **Numéro de télécopie**.



Vous pouvez ajouter facilement une adresse individuelle si vous cochez **Oui** pour **Ajouter personne(s) après création de ce groupe**.

- 9 Cliquez sur **Appliquer**.

Fonctions d'impression



Pour en savoir plus sur les fonctions basiques d'impression, reportez-vous au Guide basique (voir « Impression de base » à la page 48).



Si vous souhaitez modifier les réglages pour chaque tâche d'impression, changez les dans les **Options d'impression**.

Modification des réglages d'impression par défaut

- 1 Cliquez sur le menu Windows **Démarrer**.
- 2 Sélectionnez **Panneau de configuration > Périphériques et imprimantes**.
- 3 Cliquez avec le bouton droit sur votre appareil.
- 4 Ouvrez **Options d'impression**.



Si la marque ► accompagne l'élément **Options d'impression**, vous pouvez sélectionner les autres pilotes d'impression reliés à l'imprimante sélectionnée.

- 5 Dans chaque onglet, modifiez les paramètres.
- 6 Cliquez sur **OK**.

Paramétrer votre appareil comme appareil par défaut

- 1 Cliquez sur le menu Windows **Démarrer**.
- 2 Sélectionnez **Panneau de configuration > Périphériques et imprimantes**.
- 3 Sélectionnez votre appareil.
- 4 Cliquez avec le bouton droit sur votre appareil et sélectionnez **Définir comme imprimante par défaut**.



Si la marque ► accompagne l'élément **Options d'impression**, vous pouvez sélectionner les autres pilotes d'impression reliés à l'imprimante sélectionnée.

Fonctions d'impression

Utilisation des options d'impression avancées



Pilote d'impression XPS : utilisé pour effectuer des impressions au format de fichier XPS.

- Le pilote d'impression XPS ne peut être installé que sur le système d'exploitation Windows Vista ou supérieur.
- Vous pouvez installer le pilote d'impression XPS lorsque vous insérez le CD du logiciel dans votre lecteur de CD-ROM. Lorsque vous installez le logiciel Dell, le pilote d'impression XPS est automatiquement installé.

Impression dans un fichier (PRN)

Vous devrez parfois sauvegarder les données d'impression en tant que fichier.

- 1 Dans la fenêtre **Imprimer dans un fichier**, cochez la case **Imprimer**.

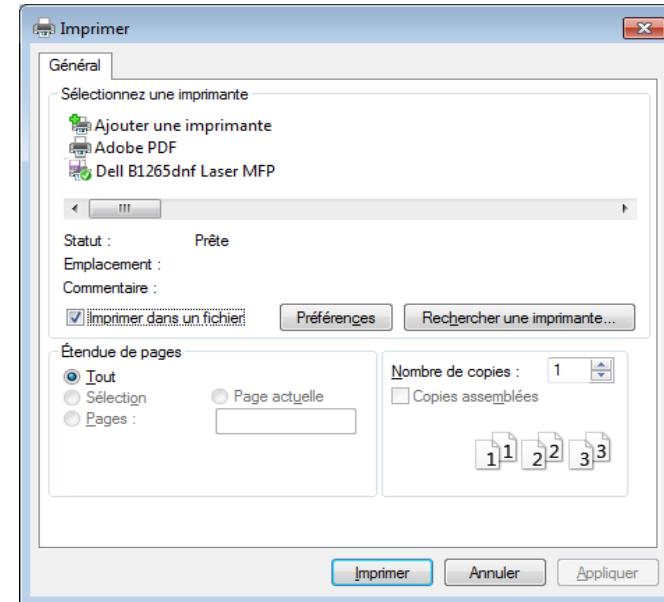

- 2 Cliquez sur **Imprimer**.
- 3 Saisissez le chemin d'accès et le nom du fichier de destination, et cliquez ensuite sur **OK**.

Par exemple, **c:\Temp\nom de fichier**.



Si vous ne saisissez que le nom de fichier, le fichier est automatiquement enregistré dans **Mes documents**, **Documents et paramètres**, ou **Utilisateurs**. Le dossier enregistré peut varier suivant votre système d'exploitation ou l'application utilisée.

Fonctions d'impression

Présentation des fonctions spéciales d'impression

Lorsque vous imprimez, vous pouvez utiliser des options d'impression avancées.

Pour exploiter pleinement les fonctions de votre pilote d'impression, cliquez sur **Propriétés** ou **Préférences** dans la fenêtre **Imprimer** de l'application pour changer les paramètres d'impression. Le nom d'appareil qui apparaît dans la fenêtre des propriétés de l'imprimante peut varier en fonction de l'appareil utilisé.





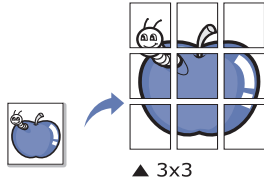
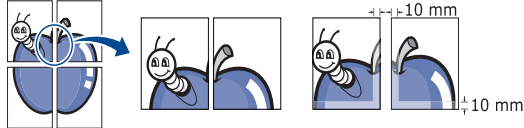

- Selon les options ou le modèle de votre appareil, il est possible que certains menus ne s'affichent pas à l'écran. Dans ce cas, votre appareil ne les prend pas en charge.
- Sélectionnez le menu **Aide**, ou cliquez sur le bouton  dans la fenêtre, ou appuyez sur la touche **F1** de votre clavier, puis cliquez sur l'option que vous voulez connaître (voir « Utilisation de l'aide » à la page 51).

Élément	Description
Affiche 	<p>Permet d'imprimer un document d'une seule page sur 4 (poster 2x2), 9 (poster 3x3) ou 16 (poster 4x4) pages que vous pouvez coller ensemble pour former un poster.</p> <p>Sélectionnez la valeur Chevauchement. Spécifiez Chevauchement en millimètres ou pouces en sélectionnant la case d'option en haut à droite de l'onglet De base pour faciliter le collage des feuilles ensemble.</p> 



Élément	Description
Plusieurs pages par face 	<p>Permet de sélectionner le nombre de pages à imprimer sur une même feuille. Si vous choisissez d'imprimer plusieurs pages par feuille, les pages sont réduites et organisées dans l'ordre indiqué. Vous pouvez imprimer jusqu'à 16 pages par feuille.</p>

Fonctions d'impression

Élément	Description
Impression brochure^a 	<p>Permet d'imprimer votre document en recto-verso et d'organiser les pages imprimées afin de pouvoir les relier en les pliant par leur milieu.</p> <p>Si vous souhaitez réaliser une brochure, vous devez imprimer sur un support au format Letter, Legal, A4, US Folio ou Oficio.</p> <p> L'option Impression brochure n'est pas disponible pour tous les formats papier. Sélectionnez l'option de Format de papier disponible dans l'onglet Papier pour vérifier quels formats de papier sont disponibles.</p> <p>Si vous sélectionnez un format de papier non disponible, cette option peut être automatiquement annulée. Sélectionnez uniquement du papier disponible (du papier sans la marque  ou ).</p>

Élément	Description
Impression recto-verso (manuelle)^a	<p>Permet d'imprimer sur les deux faces d'une feuille de papier (manuellement). Avant d'imprimer, décidez de l'orientation de vos documents.</p> <p> • Vous pouvez utiliser cette fonctionnalité avec du papier au format Letter, Legal, A4, Folio ou Oficio.</p> <ul style="list-style-type: none">• Si votre appareil ne dispose pas d'un module recto verso, vous devez terminer le travail d'impression manuellement. L'appareil imprime d'abord toutes les autres pages du document. Ensuite, un message s'affiche sur votre ordinateur.• Nous vous recommandons de ne pas imprimer sur les deux faces d'un support spécial, comme les étiquettes, les enveloppes ou du papier épais. Cela peut provoquer un bourrage ou endommager l'appareil.

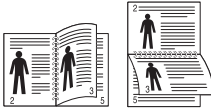
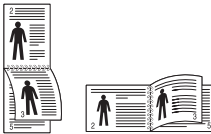
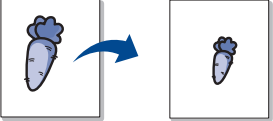
Fonctions d'impression



Élément	Description
	<ul style="list-style-type: none"> • Aucun: Permet de désactiver cette fonction. • Bord long: Cette option est la mise en page traditionnelle utilisée pour la reliure des livres.  <ul style="list-style-type: none"> • Bord court: Cette option est la mise en page traditionnelle utilisée pour les calendriers. 
Options du papier	<p>Permet de modifier la taille d'un document, pour apparaître plus grand ou plus petit sur la page imprimée, en entrant le pourcentage d'agrandissement ou de réduction du document.</p> 
Filigrane	<p>L'option Filigrane vous permet d'imprimer du texte sur un document existant. Par exemple, vous l'utilisez lorsque vous souhaitez imprimer le texte « DRAFT » ou « CONFIDENTIAL » en diagonale sur la première page ou sur toutes les pages d'un document.</p> 

Élément	Description
Filigrane (Création d'un filigrane)	<ol style="list-style-type: none"> Pour changer les paramètres d'impression à partir de votre application, accédez à Options d'impression. Cliquez sur l'onglet Avancé, sélectionnez Modifier dans la liste déroulante Filigrane. La fenêtre Modifier filigranes s'ouvre. Saisissez le texte voulu dans le champ Texte du filigrane. Vous pouvez entrer jusqu'à 256 caractères. Le texte s'affiche dans la fenêtre d'aperçu.
Filigrane (Modification d'un filigrane)	<ol style="list-style-type: none"> Pour changer les paramètres d'impression à partir de votre application, accédez à Options d'impression. Cliquez sur l'onglet Avancé, sélectionnez Modifier dans la liste déroulante Filigrane. La fenêtre Modifier filigranes s'ouvre. Sélectionnez le filigrane à modifier dans la liste Filigranes actuels, puis modifiez le message et les options du filigrane. Cliquez sur Mettre à jour pour enregistrer les modifications. Cliquez sur OK ou Imprimer jusqu'à ce que vous quittiez la fenêtre Imprimer.

Fonctions d'impression

Élément	Description
Filigrane (Suppression d'un filigrane)	<ul style="list-style-type: none"><li data-bbox="459 268 1081 384">a Pour changer les paramètres d'impression à partir de votre application, accédez à Options d'impression.<li data-bbox="459 392 1081 509">b Cliquez sur l'onglet Avancé, sélectionnez Modifier dans la liste déroulante Filigrane. La fenêtre Modifier filigranes s'ouvre.<li data-bbox="459 517 1081 633">c Sélectionnez le filigrane à supprimer dans la liste Filigranes actuels, puis cliquez sur Supprimer.<li data-bbox="459 641 1081 707">d Cliquez sur OK ou Imprimer jusqu'à ce que vous quittiez la fenêtre Imprimer.

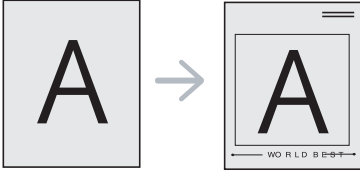
Fonctions d'impression

Élément	Description
Surimpression^a 	<p>Cette option n'est disponible que si vous utilisez le pilote d'impression SPL/PCL.</p> <p>Les surimpressions consistent en du texte et/ou en des images enregistrés sur le disque dur de l'ordinateur sous un format spécial et qui peuvent être imprimés sur n'importe quel document. Elles remplacent souvent les papiers à en-tête. Plutôt que d'avoir recours à un en-tête préimprimé, vous pouvez créer une surimpression comportant les mêmes informations que cet en-tête. Vous n'avez donc plus à charger votre papier à en-tête habituel pour imprimer une lettre à l'en-tête de votre entreprise: imprimez simplement la surimpression d'en-tête sur votre document.</p> <p>Pour utiliser une surimpression de page, vous devez préalablement la créer, et y insérer votre logo ou votre image.</p> <div data-bbox="461 1090 1086 1520"><ul style="list-style-type: none">• Le format du document de surimpression doit être identique à celui du document imprimé avec la surimpression. Vous ne pouvez pas créer de surimpression comportant un filigrane.• Le fichier de surimpression et le document à imprimer doivent avoir la même résolution.</div>

Élément	Description
Surimpression (Création d'une nouvelle surimpression de page)	<ol style="list-style-type: none">a Pour enregistrer le document en tant que surimpression, accédez aux Options d'impression.b Cliquez sur l'onglet Avancé, sélectionnez Modifier dans la liste déroulante Texte. La fenêtre Modifier les surimpressions apparaît.c Dans la fenêtre Modifier les surimpressions, cliquez sur Créer.d Dans la fenêtre Enregistrer sous, saisissez un nom comportant jusqu'à huit caractères dans la case Nom du travail. Sélectionnez le chemin de destination, si nécessaire (le chemin par défaut est C:\Formover).e Cliquez sur enregistrer Le nom choisi apparaît dans Liste des surimpressions.f Cliquez sur OK ou Imprimer jusqu'à ce que vous quittiez la fenêtre Imprimer. Le fichier n'est pas imprimé. Il est enregistré sur le disque dur de votre ordinateur.

Fonctions d'impression

Élément	Description
Surimpression (Utilisation d'une surimpression de page)	<p>a Cliquez sur l'onglet Avancé.</p> <p>b Sélectionnez la surimpression désirée dans la liste déroulante Texte.</p> <p>c Si le fichier de surimpression souhaité n'apparaît pas dans la liste déroulante Texte, sélectionnez Modifier... dans la liste et cliquez sur Charger. Sélectionnez le fichier de surimpression que vous souhaitez utiliser.</p> <p>Si vous avez enregistré le fichier de surimpression à utiliser dans une source externe, vous pouvez le charger à partir de la fenêtre Ouvrir.</p> <p>Après avoir sélectionné le fichier, cliquez sur Ouvrir. Le fichier apparaît dans la zone Liste des surimpressions et vous pouvez donc l'imprimer. Sélectionnez la surimpression dans la zone Liste des surimpressions.</p> <p>d Si nécessaire, cochez la case Confirmer la surimpression. Si cette case est cochée, un message vous demande de confirmer l'application de la surimpression, chaque fois que vous imprimez un document.</p> <p>Si cette case n'est pas cochée et qu'une surimpression est sélectionnée, cette dernière est automatiquement imprimée avec le document.</p> <p>e Cliquez sur OK ou Imprimer jusqu'à ce que vous quittiez la fenêtre Imprimer.</p>

Élément	Description
Surimpression (Suppression d'une surimpression)	<p>a Dans la fenêtre Options d'impression, cliquez sur l'onglet Avancé.</p> <p>b Sélectionnez Modifier dans la liste déroulante Texte.</p> <p>c Sélectionnez la surimpression à supprimer dans la boîte Liste des surimpressions.</p> <p>d Cliquez sur Supprimer.</p> <p>e Lorsque le message de confirmation apparaît, cliquez sur Oui.</p> <p>f Cliquez sur OK ou Imprimer jusqu'à ce que vous quittiez la fenêtre Imprimer. Vous pouvez supprimer les surimpressions de page dont vous ne vous servez plus.</p>

a. Cette option n'est pas disponible si vous utilisez le pilote XPS.

Impression Macintosh



Certaines fonctions peuvent ne pas être disponibles selon le modèle ou les options. Ceci signifie que les fonctions ne sont pas prises en charge.

Fonctions d'impression

Impression d'un document

Lorsque vous imprimez à partir d'un Macintosh, vous devez vérifier la configuration du pilote d'impression dans chaque application utilisée. Pour imprimer à partir d'un Macintosh, procédez comme suit:

- 1 Ouvrez le document à imprimer.
- 2 Ouvrez le menu **Fichier** et cliquez sur **Format d'impression** ou **Mise en page du document** dans certaines applications.
- 3 Choisissez votre format papier, l'orientation, la mise à l'échelle, les autres options, et assurez-vous que votre appareil est sélectionné. Cliquez sur **OK**.
- 4 Ouvrez le menu **Fichier** et cliquez sur **Imprimer**.
- 5 Sélectionnez le nombre de copies et indiquez les numéros de pages à imprimer.
- 6 Cliquez sur **Imprimer**.

Changer les paramètres d'imprimante

Lorsque vous imprimez, vous pouvez utiliser des options d'impression avancées.

Ouvrez une application et sélectionnez **Imprimer** dans le menu **Fichier**. Le nom d'appareil qui apparaît dans la fenêtre des propriétés de l'imprimante peut varier en fonction de l'appareil utilisé. Le reste des éléments de la fenêtre des propriétés de l'imprimante est toujours identique aux éléments suivants.

Impression de plusieurs pages par feuille

Vous pouvez imprimer plusieurs pages sur une seule feuille de papier. Cette option vous permet d'imprimer les brouillons en mode économique.

- 1 Ouvrez une application et sélectionnez **Imprimer** dans le menu **Fichier**.
- 2 Sélectionnez **Mise en page** dans la liste déroulante **Ausrichtung**. Dans la liste déroulante **Page(s) par feuille**, sélectionnez le nombre de pages que vous souhaitez imprimer sur une feuille de papier.
- 3 Sélectionnez les autres options à utiliser.
- 4 Cliquez sur **Imprimer**.
L'appareil imprime le nombre de pages sélectionné sur une seule feuille de papier.

Fonctions d'impression

Utilisation de l'aide

Cliquez sur le point d'interrogation en bas à gauche de la fenêtre, puis sur le sujet pour lequel vous souhaitez obtenir des informations. Une fenêtre contextuelle apparaît alors, comportant des informations à propos des fonctionnalités de cette option du pilote.

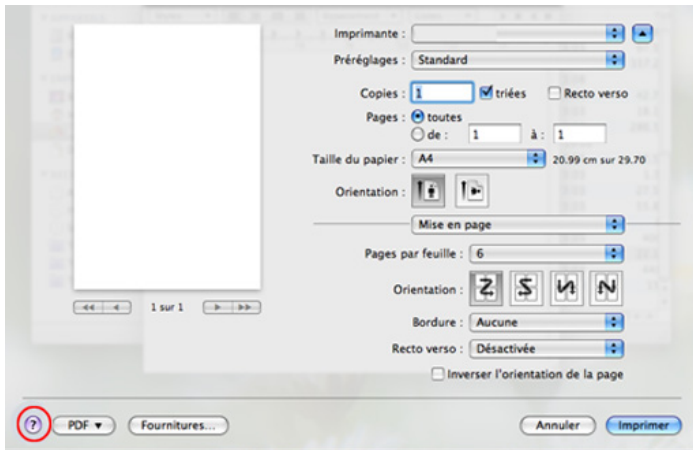

Impression Linux



Certaines fonctions peuvent ne pas être disponibles selon le modèle ou les options. Ceci signifie que les fonctions ne sont pas prises en charge.

Impression à partir d'applications

Vous pouvez réaliser des impressions à partir de nombreuses applications Linux, à l'aide du système CUPS (Common UNIX Printing System). Vous pouvez ainsi procéder à des impressions sur votre appareil à partir de n'importe quelle application de ce type.

- 1 Ouvrez une application et sélectionnez **Print** dans le menu **File**.
- 2 Sélectionnez **Print** directement à l'aide de la fonction lpr.
- 3 Dans la fenêtre LPR GUI, sélectionnez le nom de modèle de votre appareil dans la liste des imprimantes, puis cliquez sur **Properties**.
- 4 Modifiez les propriétés de la tâche d'impression en utilisant les quatre onglets suivants affichés en haut de la fenêtre.

- **General:** Permet de modifier le format et le type de papier, ainsi que l'orientation des documents. Elle permet la fonctionnalité recto verso, ajoute des bannières de début et de fin, et change le nombre de pages par feuille.



L'impression recto verso automatique/manuelle peut ne pas être disponible selon le modèle. Vous pouvez également utiliser le système d'impression « lpr » ou d'autres applications pour l'impression des pages paires-impaires.

- **Text:** Permet de spécifier les marges de la page et de définir des options de texte, comme l'espacement ou des colonnes.

Fonctions d'impression

- **Graphics:** Permet de déterminer les options d'image appliquées lors de l'impression de fichiers d'image, telles que les couleurs, la taille ou la position de l'image.
- **Advanced:** Permet de définir la résolution d'impression, la source de papier et la destination.

- 5 Cliquez sur **Apply** pour appliquer les modifications et fermer la fenêtre **Properties**.
- 6 Cliquez sur **OK** dans la fenêtre **LPR GUI** pour lancer l'impression.
- 7 La fenêtre d'impression s'ouvre : elle vous permet de surveiller l'état de la tâche d'impression.

Pour annuler la tâche actuelle, cliquez sur **Cancel**.

Impression de fichiers

Vous pouvez imprimer de nombreux types de fichier différents sur l'appareil à l'aide de CUPS (de la manière habituelle, c'est-à-dire directement à partir de l'interface de ligne de commande). L'utilitaire CUPS lpr permet de le faire, toutefois le package du pilote remplace l'outil lpr classique par un programme LPR GUI beaucoup plus convivial

Pour imprimer un fichier :

- 1 Entrez lpr <file_name> dans la ligne de commande Linux et appuyez sur Entrée. La fenêtre **LPR GUI** s'ouvre.
Lorsque vous tapez uniquement lpr et que vous appuyez sur **Enter**, la fenêtre **Select file(s) to print** s'affiche d'abord. Sélectionnez les fichiers à imprimer, puis cliquez sur **Open**.
- 2 Dans la fenêtre **LPR GUI**, sélectionnez l'appareil dans la liste, puis modifiez les propriétés des tâches d'impression.
- 3 Cliquez sur **OK** pour démarrer l'impression.

Configuration des propriétés de l'imprimante

La fenêtre **Printer Properties**, proposée par les **Printers configuration**, permet de modifier les propriétés de votre appareil dans son rôle d'imprimante.

- 1 Ouvrez le **Unified Driver Configurator**.
Si nécessaire, passez en mode **Printers configuration**.
- 2 Dans la liste des imprimantes disponibles, sélectionnez l'appareil voulu, puis cliquez sur **Properties**.

Fonctions d'impression

3 La fenêtre **Printer Properties** apparaît.

Les cinq onglets suivants apparaissent en haut de la fenêtre:

- **General:** Permet de modifier l'emplacement et le nom de l'imprimante. Le nom entré dans cet onglet s'affiche dans la liste des imprimantes de la fenêtre **Printers configuration**.
- **Connection:** Permet d'afficher ou de sélectionner un autre port. Si vous changez le port de l'appareil (passage d'un port USB à un port parallèle et réciproquement) en cours d'utilisation, vous devez reconfigurer le port de l'appareil dans cet onglet.
- **Driver:** Permet d'afficher ou de sélectionner un autre pilote d'impression. Cliquez sur **Options** pour définir les options par défaut du périphérique.
- **Jobs:** Affiche la liste des tâches d'impression. Cliquez sur **Cancel job** pour annuler la tâche sélectionnée et cochez la case **Show completed jobs** pour afficher les tâches précédentes dans la liste des tâches.
- **Classes:** Permet d'afficher la catégorie dans laquelle figure votre appareil. Cliquez sur **Add to Class** pour ajouter l'appareil à une catégorie précise ou sur **Remove from Class** pour supprimer l'appareil de la catégorie sélectionnée.

4 Cliquez sur **OK** pour appliquer les modifications et fermer la fenêtre **Printer Properties**.

Impression Unix



Certaines fonctions peuvent ne pas être disponibles selon le modèle ou les options. Ceci signifie que les fonctions ne sont pas prises en charge (voir « Fonctionnalités » à la page 7).

Exécuter le travail d'impression

Après l'installation de l'imprimante, choisissez un fichier image, texte, ou PS à imprimer.

1 Exécutez la commande « **printui <file_name_to_print>** ».

Par exemple, si vous imprimez « **document1** »

```
printui document1
```

Ceci permet d'ouvrir le **Print Job Manager** du pilote d'impression UNIX, où l'utilisateur peut sélectionner diverses options d'impression.

2 Sélectionnez une imprimante qui a déjà été ajoutée.

3 Sélectionnez les options d'impression dans la fenêtre, par exemple **Page Selection**.

Fonctions d'impression

- 4 Sélectionnez le nombre de copies nécessaires dans **Number of Copies**.



Pour tirer parti des fonctionnalités d'imprimante offertes par votre pilote d'impression, appuyez sur **Properties**.

- 5 Appuyez sur **OK** pour démarrer le travail d'impression.

Modification des paramètres de l'appareil

Les **Print Job Manager** (Gestionnaire de travail d'impression) du pilote d'impression UNIX, où l'utilisateur peut sélectionner diverses options d'impression dans les **Properties** d'imprimante.

Les touches de raccourcis suivantes peuvent également être utilisées :
« H » pour **Help**, « O » pour **OK**, « A » pour **Apply** et « C » pour **Cancel**.

Onglet General

- **Paper Size:** Définissez le format de papier en A4, Letter US ou d'autres formats de papier, selon vos besoins.
- **Paper Type:** Choisissez le type de papier. Les options disponibles dans la zone de liste sont **Printer Default**, **Plain**, et **Thick**.
- **Paper Source:** Sélectionnez le bac d'alimentation à utiliser. Par défaut, c'est **Auto Selection**.
- **Orientation:** Sélectionnez le sens d'impression.

- **Duplex:** Imprimez sur les deux faces de chaque feuille.



L'impression recto verso automatique/manuelle peut ne pas être disponible selon le modèle. Vous pouvez également utiliser le système d'impression « lpr » ou d'autres applications pour l'impression des pages paires-impaires.

- **Multiple pages:** Imprimez plusieurs pages sur une face de la feuille.
- **Page Border:** Choisissez l'un des styles de bordure (par exemple, **Single-line hairline**, **Double-line hairline**)

Onglet Image

Dans cet onglet, vous pouvez changer la luminosité, la résolution ou la position de l'image de votre document.

Onglet Text

Définissez la marge des caractères, l'espacement des lignes ou les colonnes de l'impression réelle.

Fonctions d'impression

Onglet Margins

- **Use Margins:** Définissez les marges pour le document. Par défaut, les marges ne sont pas activées. L'utilisateur peut changer les réglages de marges en changeant les valeurs dans les champs respectifs. Définies par défaut, ces valeurs dépendent du format de page sélectionné.
- **Unit:** Changez les unités en points, pouces ou centimètres.

Onglet Printer-Specific Settings

Sélectionnez diverses options dans les cadres **JCL** et **General** pour personnaliser divers paramètres. Ces options sont spécifiques de l'imprimante et dépendent du fichier PPD.

Fonctions de numérisation



- Pour en savoir plus sur les fonctions basiques de numérisation, reportez-vous au Guide basique (voir « Numérisation de base » à la page 58).
- Cette fonction peut être indisponible en fonction du modèle ou des composants en option (voir « Fonctionnalités » à la page 7).
- La résolution maximale pouvant être obtenue dépend de différents facteurs, incluant la rapidité de l'ordinateur, l'espace disque disponible, la mémoire, la taille de l'image numérisée et les paramètres de profondeur de bit. Aussi, en fonction de votre système et de ce que vous numérisez, vous pourriez ne pas être en mesure de numériser à certaines résolutions, en particulier en utilisant un nombre accru de ppp.

Méthode de numérisation de base

Vous pouvez numériser des documents à l'aide de votre appareil par connexion par câble USB ou réseau. Les méthodes suivantes peuvent être utilisées pour numériser vos documents :

- **NUMER. VERS PC:** Numérisez les documents à partir du panneau de commande. Ensuite, les données numérisées seront stockées dans le dossier **Mes documents** des ordinateurs connectés (voir « Numérisation de base » à la page 58).
- **TWAIN:** TWAIN est l'une des applications d'imagerie prédéfinies. La numérisation d'une image lance l'application sélectionnée, ce qui vous permet de contrôler le processus de numérisation. Cette fonction peut être utilisée via la connexion locale ou en réseau (voir « Numérisation à partir d'un programme de retouche d'images » à la page 176).
- **Assistant de numérisation Dell/SmarThru Office:** Vous pouvez utiliser ce programme pour numériser des images ou des documents.
 - Voir « Numérisation avec l'Assistant de numérisation Dell » à la page 177
 - Voir « Numérisation avec SmarThru Office » à la page 177.
- **WIA:** WIA signifie Windows Images Acquisition (acquisition d'images Windows). Pour utiliser cette fonction, votre ordinateur doit être connecté directement à l'appareil à l'aide d'un câble USB (voir « Numérisation avec le pilote WIA » à la page 176).

Fonctions de numérisation

Configuration des paramètres de numérisation de l'ordinateur

- 1 Ouvrez le **Gestionnaire d'imprimantes Dell** (voir « Utilisation du gestionnaire d'imprimantes Dell » à la page 199).
- 2 Sélectionnez l'appareil approprié à partir de la **Liste des imprimantes**.
- 3 Sélectionnez le menu **Paramètres Numériser vers PC**.
- 4 Sélectionnez l'option de votre choix.
 - **Activation du scanner:** détermine si la numérisation est activée ou non sur l'appareil.
 - **Profil:** affiche les profils de numérisation sauvegardés sur le périphérique sélectionné.
 - Onglet **Standard:** contient les paramètres concernant les réglages généraux de numérisation et des périphériques.
 - Onglet **Image:** contient les paramètres concernant la modification des images.
- 5 Appuyez sur **OK**.

Numérisation à partir d'un appareil connecté au réseau

Vérifiez que le pilote d'impression a été installé sur votre ordinateur à l'aide du CD de logiciels fourni, le pilote d'impression incluant le programme de numérisation (voir « Installation locale du pilote » à la page 23).

- 1 Placez un document individuel sur la vitre d'exposition, ou chargez les documents face imprimée vers le haut dans le chargeur de documents (voir « Chargement des originaux » à la page 44).
- 2 Sélectionnez  (numériser) > **NUMER. VERS PC** > **PC RESEAU** sur le panneau de commande.





Si vous voyez le message **INDISPONIBLE**, vérifiez la connexion du port.

- 3 Sélectionnez l'**ID** de votre ordinateur enregistré et, au besoin, saisissez le **MOT DE PASSE**.

Fonctions de numérisation



- L'**ID** est le même identifiant que l'identifiant de numérisation du **Gestionnaire d'imprimantes Dell** >  Basculer en mode avancé > **Paramètres Numériser vers PC**.
- Le **MOT DE PASSE** est le mot de passe à 4 chiffres enregistré dans le **Gestionnaire d'imprimantes Dell** >  Basculer vers le mode Avancé > **Paramètres Numériser vers PC**.

4 Sélectionnez l'option désirée, puis appuyez sur **OK**.

5 La numérisation commence.



L'image numérisée est sauvegardée sous **C:\Utilisateurs\nom d'utilisateur\Mes images**. Le dossier enregistré peut varier suivant votre système d'exploitation ou l'application utilisée.

Numérisation à partir d'un programme de retouche d'images

Vous pouvez numériser et importer des documents dans un logiciel de retouche d'images comme Adobe Photoshop, si le logiciel est compatible avec TWAIN. Procédez comme suit pour numériser avec un logiciel compatible TWAIN :

- 1** Assurez-vous que l'appareil est connecté à votre ordinateur et qu'il est sous tension.
- 2** Placez un document individuel sur la vitre d'exposition, ou chargez les documents face imprimée vers le haut dans le chargeur de documents (voir « Chargement des originaux » à la page 44).
- 3** Ouvrez une application, par exemple Adobe Photoshop.
- 4** Cliquez sur **Fichier** > **Importer**, puis sélectionnez le scanner.
- 5** Définissez les paramètres de numérisation.
- 6** Numérisez et sauvegardez votre image numérisée.

Numérisation avec le pilote WIA

L'appareil prend en charge le pilote WIA (Windows Image Acquisition) de numérisation d'images. WIA est l'un des composants standard fournis par Microsoft Windows 7 ; il fonctionne avec les appareils photo numériques et les scanners. Contrairement au pilote TWAIN, le pilote WIA permet de numériser des images et de les ajuster facilement sans avoir recours à d'autres logiciels :



Le pilote WIA fonctionne uniquement sous les systèmes d'exploitation Windows, sur le port USB, à l'exception de Windows 2000.

Fonctions de numérisation

- 1 Assurez-vous que l'appareil est connecté à votre ordinateur et qu'il est sous tension.
- 2 Placez un document individuel sur la vitre d'exposition, ou chargez les documents face imprimée vers le haut dans le chargeur de documents (voir « Chargement des originaux » à la page 44).
- 3 Sélectionnez **Démarrer > Panneau de configuration > Matériel et audio > Périphériques et imprimantes**.
- 4 Cliquez avec le bouton droit de la souris sur l'icône du pilote de l'appareil dans **Imprimantes et télécopieurs > Démarrer l'analyse**.
- 5 L'application **Nouvelle numérisation** apparaît.
- 6 Choisissez des options de numérisation et cliquez sur **Aperçu** pour obtenir un aperçu de votre image en fonction des options choisies.
- 7 Numérisez et sauvegardez votre image numérisée.

Numérisation avec l'Assistant de numérisation Dell

 Vous pouvez utiliser la fonction de ROC (reconnaissance optique de caractères) de l'Assistant de numérisation Dell.

- 1 Assurez-vous que l'appareil est connecté à votre ordinateur et qu'il est sous tension.
- 2 Placez un document individuel sur la vitre d'exposition, ou chargez les documents face imprimée vers le haut dans le chargeur de documents (voir « Chargement des originaux » à la page 44).
- 3 Cliquez sur **Démarrer > Tous les programmes > Imprimante Samsung**, puis lancez l'**Assistant de numérisation Dell**.



Sélectionnez le menu **Aide** ou cliquez sur le bouton  dans la fenêtre et cliquez sur l'option que vous voulez connaître.

- 4 Définissez les paramètres de numérisation.
- 5 Cliquez sur **Numériser**.

Numérisation avec SmarThru Office





Vous pouvez utiliser la fonction de ROC (reconnaissance optique de caractères) du programme SmarThru Office.

Fonctions de numérisation

- 1 Assurez-vous que l'appareil est connecté à votre ordinateur et qu'il est sous tension.
- 2 Placez un document individuel sur la vitre d'exposition, ou chargez les documents face imprimée vers le haut dans le chargeur de documents (voir « Chargement des originaux » à la page 44).
- 3 Double-cliquez sur l'icône **SmarThru Office**.
- 4 **SmarThru Office** apparaît.



Cliquez sur **Aide** ou sur le bouton  dans la fenêtre, puis sur l'option que vous voulez connaître.

- 5 Cliquez sur l'icône **SmarThru Office**  dans la zone de notification de la barre des tâches Windows pour activer le lanceur **SmarThru Office**.
- 6 Cliquez sur l'icône de numérisation  pour ouvrir la fenêtre de numérisation.
- 7 La fenêtre **Paramètres de numérisation** s'ouvre.
- 8 Définissez les paramètres de numérisation et cliquez sur **Numériser**.

Numérisation sous Macintosh

Numérisation à partir d'un appareil connecté au réseau

- 1 Vérifiez que votre appareil est connecté à un réseau.
- 2 Placez un document individuel sur la vitre d'exposition, ou chargez les documents face imprimée vers le haut dans le chargeur de documents (voir « Chargement des originaux » à la page 44).
- 3 Démarrez **Applications** et cliquez sur **Transfert d'images**.
- 4 Selon le système d'exploitation, suivez les instructions ci-dessous.
 - Version 10.4
 - Cliquez sur **Périphériques** > **Parcourir le contenu des appareils** sur la barre de menu.
 - Sélectionnez votre appareil dans l'option des périphériques Twain. Assurez-vous que la case **Utiliser le logiciel TWAIN** est cochée.
 - Cliquez sur **Se connecter**.

Si un message d'avertissement apparaît, cliquez sur **Modifier port** pour sélectionner le port, ou si l'IU TWAIN apparaît, cliquez sur **Modifier port** dans l'onglet **Préférences**, puis sélectionnez un nouveau port.

Fonctions de numérisation

- Version 10.5
 - Cliquez sur **Périphériques > Parcourir le contenu des appareils** sur la barre de menu.
 - Vérifiez que la case **Connecté** est cochée en regard de votre appareil dans **Appareils Bonjour**.
 - Si vous souhaitez numériser à l'aide de TWAIN, reportez-vous à la procédure ci-dessus pour MAC OS X 10.4.
- Sous la version 10.7, sélectionnez votre appareil sous **PARTAGÉS**.

5 Définissez les options de numérisation sur ce programme.

6 Numérisez et sauvegardez votre image numérisée.



- Si la numérisation ne fonctionne pas dans Transfert d'image, mettez à jour le système Mac OS à la dernière version. Transfert d'images fonctionne correctement sur Mac OS X 10.4.7 ou ultérieur.
- Pour plus d'informations, consultez l'aide de **Transfert d'images**.
- Vous pouvez également numériser avec un logiciel compatible TWAIN, comme Adobe Photoshop.

Numérisation sous Linux

numérisation

- 1** Assurez-vous que l'appareil est connecté à votre ordinateur et qu'il est sous tension.
- 2** Double-cliquez sur l'icône **Unified Driver Configurator** du bureau.
- 3** Cliquez sur le bouton  pour accéder à Scanners configuration.

Fonctions de numérisation

- 4 Sélectionnez le scanner dans la liste.

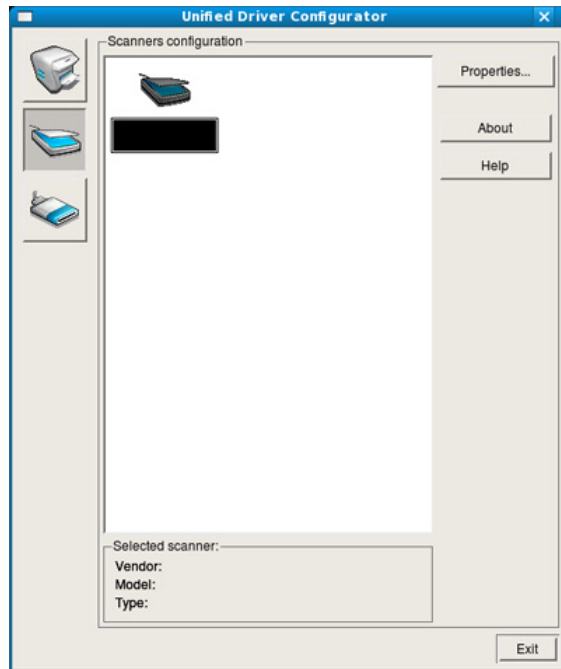

- 5 Cliquez sur **Properties**.

- 6 Placez un document individuel sur la vitre d'exposition, ou chargez les documents face imprimée vers le haut dans le chargeur de documents (voir « Chargement des originaux » à la page 44).

- 7 Dans la fenêtre **Scanner Properties**, cliquez sur **Preview**.

- 8 Le document est numérisé et l'aperçu de l'image apparaît dans le **Preview Pane**.

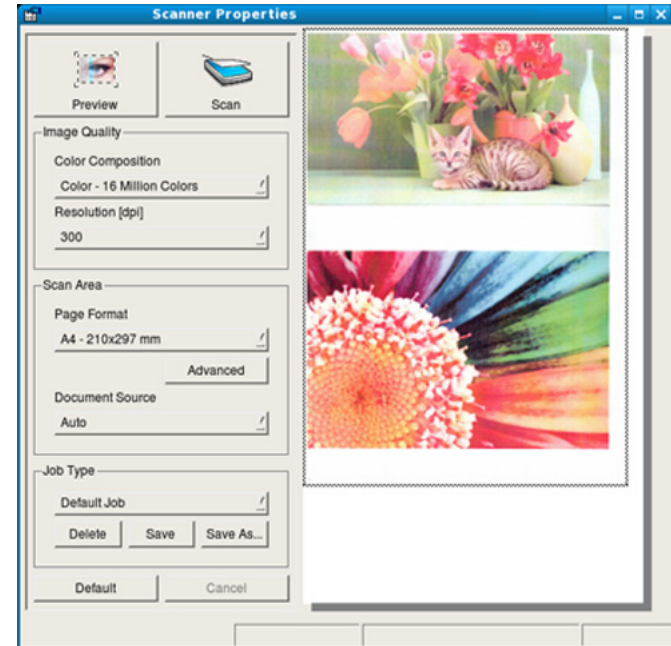

- 9 Faites glisser le pointeur afin de définir la zone de l'image à numériser dans le **Preview Pane**.

- 10 Sélectionnez l'option de votre choix.

- 11 Numérisez et sauvegardez votre image numérisée.



Pour un usage ultérieur, vous pouvez enregistrer ces paramètres de numérisation et les ajouter à la liste déroulante **Job Type**.

Fonctions de numérisation

Modification d'une image à l'aide du Gestionnaire d'images

Le gestionnaire d'image permet de modifier les images numérisées, à l'aide de commandes de menu et d'outils.

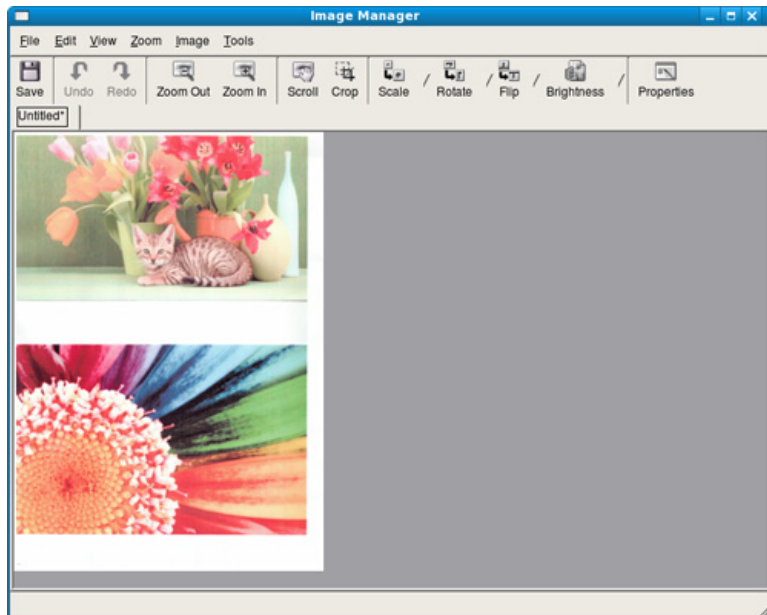



Fonctions de télécopie





Pour les fonctions basiques de télécopie, consultez le Guide basique (voir « Options de base de la fonction Télécopie » à la page 59).

Recomposition automatique

Lors de l'envoi d'une télécopie, lorsque le numéro composé est occupé ou sans réponse, l'appareil le recompose automatiquement. Le nombre de nouvelles compositions dépend des valeurs usine par défaut du pays.

Lorsque l'écran affiche **RECOMPOSER ?**, appuyez sur le bouton  (**Start**) pour recomposer immédiatement le numéro. Pour annuler la recomposition automatique, appuyez sur  (**Stop/Clear**).

Pour modifier l'intervalle entre les recompositions et le nombre d'essais de recomposition.

- 1 Appuyez sur  (télécopier) >  (**Menu**) > **CONFIG. FAX** > **ENVOI** sur le panneau de commande.
- 2 Sélectionnez le **DELAIS RECOMP.** ou l'**INTERV RECOMPO** que vous souhaitez.
- 3 Sélectionnez l'option de votre choix.

Recomposition du numéro de télécopie

- 1 Appuyez sur le bouton  (**Redial/Pause**) du panneau de commande.
- 2 Sélectionnez le numéro de télécopie de votre choix.
Dix numéros de télécopie, et les noms qui sont associés, sont affichés.
- 3 Lorsqu'un original est placé dans le chargeur de documents, la transmission démarre automatiquement.
Si vous placez un original sur la vitre d'exposition, sélectionnez **OUI** pour ajouter une autre page. Placez un autre original, puis appuyez sur **OK**. Lorsque vous avez terminé, sélectionnez **NON** lorsque **AUTRE PAGE?** s'affiche.



Confirmation d'une transmission

Lorsque la dernière page de votre original a été envoyée avec succès, l'appareil émet un signal sonore et revient en mode prêt.

Si un dysfonctionnement survient en cours de transmission, un message d'erreur s'affiche à l'écran. Si vous recevez un message d'erreur, appuyez sur  (**Stop/Clear**) pour effacer le message et essayez à nouveau d'envoyer la télécopie.

Fonctions de télécopie



Vous pouvez configurer votre appareil pour qu'il imprime un rapport de façon automatique après chaque envoi de télécopie. Appuyez sur  (télécopier) >  (Menu) > **CONFIG. FAX** > **ENVOI** > **ENVOI JOURNAL** sur le panneau de commande.

Envoi d'une télécopie depuis l'ordinateur

Vous pouvez envoyer une télécopie depuis votre ordinateur sans utiliser l'appareil.

Pour envoyer une télécopie à partir de votre ordinateur, le programme **Télécopie PC réseau Dell** doit être installé. Ce programme sera installé lors de l'installation du pilote d'imprimante.

- 1 Ouvrez le document à envoyer.
- 2 Sélectionnez l'option **Imprimer** dans le menu **Fichier**.
La fenêtre **Imprimer** s'affiche. Son apparence peut légèrement varier selon les applications.
- 3 Sélectionnez **Télécopie PC réseau Dell** dans la fenêtre **Imprimer**
- 4 Cliquez sur **Imprimer** ou **OK**.

- 5 Saisissez les numéros des destinataires et sélectionnez l'option

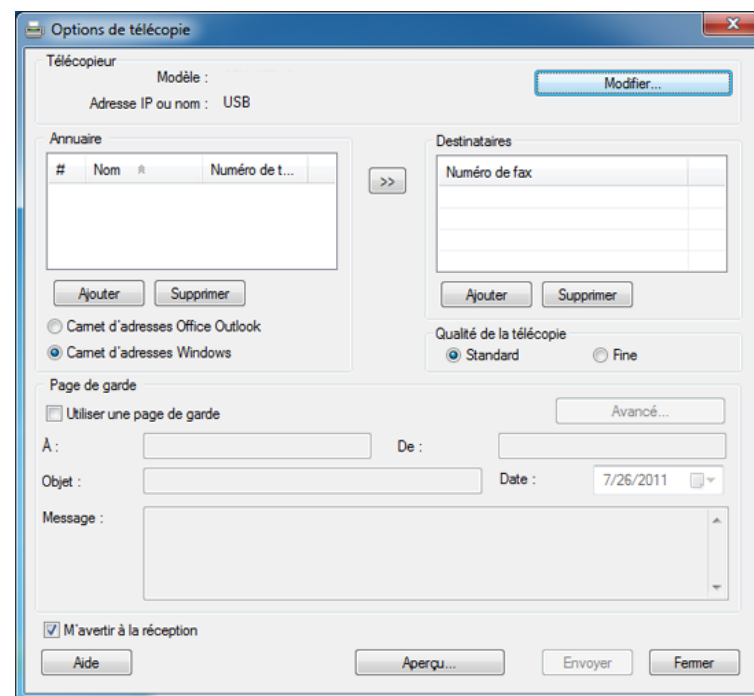



Sélectionnez le menu **Aide** ou cliquez sur le bouton  dans la fenêtre et cliquez sur l'option que vous voulez connaître.

- 6 Cliquez sur **Envoyer**.

Fonctions de télécopie

Envoi d'une télécopie différée

Vous pouvez configurer votre appareil pour qu'il envoie un fax en votre absence. Vous ne pouvez pas envoyer de télécopie couleur avec cette fonction.

- 1 Placez un document individuel sur la vitre d'exposition, ou chargez les documents face imprimée vers le haut dans le chargeur de documents.
- 2 Appuyez sur la touche  (télécopier) du panneau de commande.
- 3 Vous pouvez régler la résolution et le contraste selon vos besoins.
- 4 Appuyez sur  (**Menu**) > **FAX** > **ENV. DIFFERE** sur le panneau de commande.
- 5 Introduisez le numéro du premier télécopieur de réception, puis appuyez sur **OK**.
- 6 Un message vous invite à saisir un autre numéro de télécopie auquel envoyer le document.
- 7 Pour saisir d'autres numéros de télécopie, appuyez sur **OK** lorsque **OUI** s'affiche, puis répétez l'étape 5.



- Vous pouvez ajouter jusqu'à 10 destinataires.
- Dès que vous aurez saisi un numéro de composition de groupe, vous ne pourrez plus saisir d'autres numéros de composition de groupe.

8

Entrez le nom de la tâche et l'heure.



Si vous introduisez une heure antérieure à l'heure actuelle, la télécopie sera envoyée à l'heure indiquée le lendemain.

9

L'original est mémorisé avant d'être transmis.

L'appareil se remet en mode prêt. L'écran affiche un message vous indiquant que le mode prêt est activé et qu'un envoi en différé est programmé.





Vous pouvez consulter la liste des tâches de télécopie différées.



Appuyez sur  (**Menu**) > **CONFIG SYSTEME** > **JOURNAL** > **TRAV. PROGRAM.** sur le panneau de commande.

Fonctions de télécopie

Ajout de documents à une télécopie programmée



- 1 Placez un document individuel sur la vitre d'exposition, ou chargez les documents face imprimée vers le haut dans le chargeur de documents.
- 2 Appuyez sur  (télécopier) >  (**Menu**) > **FAX** > **AJOUTER PAGE** sur le panneau de commande.
- 3 Sélectionnez la tâche de télécopie et appuyez sur **OK**.
Lorsque vous avez terminé, sélectionnez **NON** lorsque **AUTRE PAGE?** s'affiche. L'appareil numérise l'original vers la mémoire.
- 4 Appuyez sur  (**Stop/Clear**) pour revenir au mode prêt.

Annulation d'une tâche de télécopie programmée

- 1 Appuyez sur  (télécopier) >  (**Menu**) > **FAX** > **ANNULER TACHE** sur le panneau de commande.
- 2 Sélectionnez la tâche de télécopie désirée, puis appuyez sur **OK**.
- 3 Appuyez sur **OK** lorsque **OUI** est mis en surbrillance.
La télécopie sélectionnée est effacée de la mémoire.
- 4 Appuyez sur  (**Stop/Clear**) pour revenir au mode prêt.

Envoi d'un fax prioritaire

Cette fonction est utilisée lorsqu'une télécopie urgente doit être envoyée avant toute autre opération en attente. L'original est mémorisé, puis envoyé immédiatement dès la fin de l'opération en cours.

- 1 Placez un document individuel sur la vitre d'exposition, ou chargez les documents face imprimée vers le haut dans le chargeur de documents.
- 2 Appuyez sur  (télécopier) >  (**Menu**) > **FAX** > **ENVOI PRIORIT.** sur le panneau de commande.
- 3 Saisissez le numéro de télécopie et appuyez sur **OK**.
- 4 Entrez le nom de la tâche et appuyez sur **OK**.
- 5 Si vous placez un original sur la vitre d'exposition, sélectionnez **OUI** pour ajouter d'autres pages. Placez un autre original, puis appuyez sur **OK**.
Lorsque vous avez terminé, sélectionnez **NON** lorsque **AUTRE PAGE?** s'affiche.
L'appareil lance la numérisation et envoie la télécopie aux destinataires.



Fonctions de télécopie

Transfert d'une télécopie envoyée vers une autre destination

Vous pouvez configurer l'appareil pour transférer une télécopie reçue ou envoyée vers un autre destinataire par fax. Cette fonction peut être utile si vous n'êtes pas au bureau et que vous attendez une télécopie.



- Lorsque vous transférez une télécopie par e-mail, configurez tout d'abord le serveur de messagerie et l'adresse IP dans le Service Web intégré (voir « Utilisation de l'Embedded Web Service » à la page 196).
- Même si vous avez envoyé ou reçu une télécopie couleur, les données sont transférées en échelle de gris.

- 1 Placez un document individuel sur la vitre d'exposition, ou chargez les documents face imprimée vers le haut dans le chargeur de documents.
- 2 Appuyez sur  (télécopie) >  (**Menu**) > **FAX > REROUTAGE > FAX > RENVOI EMISS. > ACTIVE** sur le panneau de commande.



Les fonctions de **REROUTAGE** peuvent être indisponibles en fonction du modèle ou des composants en option (voir « Fonctionnalités diverses » à la page 8).

- 3 Saisissez le numéro de télécopie et appuyez sur **OK**.
- 4 Appuyez sur  (**Stop/Clear**) pour revenir au mode prêt.



Les télécopies envoyées suivantes seront transférées vers le télécopieur indiqué.

Transfert d'une télécopie reçue

Vous pouvez configurer l'appareil pour transférer une télécopie reçue ou envoyée vers un autre destinataire par fax. Cette fonction peut être utile si vous n'êtes pas au bureau et que vous attendez une télécopie.



Même si vous avez envoyé ou reçu une télécopie couleur, les données sont transférées en échelle de gris.

- 1 Appuyez sur  (télécopier) >  (**Menu**) > **FAX > REROUTAGE > FAX > E-MAIL**, ou **SERVEUR > Renvoi réception > REROUTAGE** sur le panneau de commande.



Les fonctions de **REROUTAGE** peuvent être indisponibles en fonction du modèle ou des composants en option (voir « Fonctionnalités diverses » à la page 8).



Fonctions de télécopie

- 2 Pour paramétrer l'appareil pour qu'il imprime une télécopie lorsque le transfert est terminé, sélectionnez **TRANSF.&IMPR..**
- 3 Entrez le numéro de télécopie du destinataire, son e-mail ou l'adresse du serveur et appuyez sur **OK**.
- 4 Entrez l'heure de début et de fin, puis appuyez sur **OK**.
- 5 Appuyez sur  (**Stop/Clear**) pour revenir au mode prêt.
Les télécopies envoyées suivantes seront transférées vers le télécopieur indiqué.

Réception d'une télécopie sur l'ordinateur



- Cette fonction peut être indisponible en fonction du modèle ou des composants en option (voir « Fonctionnalités » à la page 7).
- Pour utiliser cette fonction, paramétrez l'option sur le panneau de commande :





Appuyez sur  (télécopie) >  (**Menu**) > **FAX > REROUTAGE > PC > ACTIVE** sur le panneau de commande.

- 1 Utilisation du **Gestionnaire d'imprimantes Dell**.
- 2 Sélectionnez l'appareil approprié à partir de la **Liste des imprimantes**.

- 3 Sélectionnez le menu **Paramètres Fax vers PC**.
- 4 Utilisez **Configurer la réception de télécopies** pour modifier les paramètres du télécopieur.
 - **Activer la réception de télécopies** du périphérique: indiquez si vous souhaitez ou non utiliser cette fonction.
 - **Type d'image** : vous pouvez convertir les télécopies reçues en PDF ou en TIFF.
 - **Emplacement d'enregistrement**: permet de sélectionner le dossier d'enregistrement des télécopies converties.
 - **Préfixe** : sélectionne le schéma de fichier ou de dossier comme préfixe.
 - **Imprimer la télécopie reçue** : une fois la télécopie reçue, permet d'imprimer les informations de la télécopie reçue.
 - **M'avertir à la fin de l'opération**: affiche une fenêtre contextuelle pour informer de la réception d'une télécopie.
 - **Ouvrir en utilisant l'application par défaut**: après la réception d'une télécopie, celle-ci s'ouvre dans l'application par défaut.
 - **Aucun**: après avoir reçu une télécopie, l'appareil n'informe pas l'utilisateur et n'ouvre aucune application.
- 5 Appuyez sur **OK**.

Fonctions de télécopie

Modification des modes de réception

- 1 Appuyez sur  (télécopier) >  (**Menu**) > **CONFIG. FAX** > **RECEPTION** > **MODE RECEPTION** sur le panneau de commande.
- 2 Sélectionnez l'option de votre choix.
 - **FAX:** répond à une télécopie entrante et passe immédiatement en mode de réception de télécopies.
 - **TEL:** permet de recevoir une télécopie en appuyant sur  (**On Hook Dial**) puis sur le bouton  (**Start**).
 - **REP/FAX:** à utiliser lorsqu'un répondeur est connecté à l'appareil. L'appareil répond aux appels entrants et votre correspondant peut laisser un message sur le répondeur. Si le télécopieur détecte une tonalité de télécopie, l'appareil passe automatiquement en mode Fax pour recevoir la télécopie.



Pour utiliser le mode **REP/FAX**, vous devez brancher un répondeur sur la prise gigogne (EXT) à l'arrière de l'appareil.



- **DRPD:** vous pouvez recevoir un appel à l'aide de la fonction de détection du motif de sonnerie distinct (DRPD). Le service téléphonique de sonnerie distincte permet à un utilisateur de se servir d'une seule ligne téléphonique pour répondre à différents numéros de téléphone. Pour plus d'informations, reportez-vous à la section « Réception des télécopies en mode DRPD » à la page 189.



Ce paramètre n'est peut-être pas disponible en fonction du pays dans lequel vous résidez.

- 3 Appuyez sur **OK**.
- 4 Appuyez sur  (**Stop/Clear**) pour revenir au mode prêt.

Réception manuelle en mode Téléphone

Vous pouvez recevoir une télécopie en appuyant sur le bouton  (**On Hook Dial**) puis sur  (**Start**) lorsque vous entendez la tonalité de télécopie du télécopieur distant. Si votre appareil possède un combiné, vous pouvez répondre à un appel à l'aide du combiné (voir « Fonctionnalités » à la page 7).

Fonctions de télécopie

Réception en mode Répondeur/Fax

Pour utiliser ce mode, connectez un répondeur au connecteur d'extension (EXT), située au dos de votre appareil. Si l'interlocuteur laisse un message, le répondeur l'enregistre. Si votre appareil détecte une tonalité de télécopieur sur la ligne, il commence automatiquement la réception de la télécopie.



- Si vous avez réglé l'appareil sur ce mode et que votre répondeur est éteint ou qu'aucun répondeur n'est connecté à la prise EXT, l'appareil passe automatiquement en mode Fax après un nombre de sonneries prédéfini.
- Si le répondeur est doté d'un compteur de sonneries paramétrable par l'utilisateur, réglez-le de sorte qu'il réponde aux appels au bout d'une sonnerie.
- Si l'appareil est en mode Téléphone, déconnectez ou éteignez le répondeur du fax. Dans le cas contraire, le message sortant du répondeur interrompra votre conversation téléphonique.

Réception avec un téléphone auxiliaire

Lorsque vous utilisez un téléphone auxiliaire branché sur la prise EXT, vous pouvez recevoir des télécopies de votre interlocuteur au téléphone auxiliaire, sans vous préoccuper du fax.

Lorsque vous recevez un appel sur le téléphone auxiliaire et que vous entendez une tonalité de fax, appuyez sur les touches *9* sur le téléphone auxiliaire. L'appareil reçoit la télécopie.



9 est le code de réception distant prédéfini en usine. Les astérisques de début et de fin sont fixes, mais vous pouvez modifier le numéro du milieu par celui de votre choix.



Lorsque vous parlez au téléphone branché sur la prise EXT, les fonctions de copie et de numérisation sont désactivées.

Réception des télécopies en mode DRPD

Le service téléphonique de sonnerie distincte permet à un utilisateur de se servir d'une seule ligne téléphonique pour répondre à différents numéros de téléphone. Cette fonction est souvent utilisée par les services qui répondent aux appels destinés à plusieurs clients et qui ont besoin de connaître le numéro composé pour pouvoir répondre à l'appel de façon appropriée.

- 1 Sélectionnez  (télécopier) >  (Menu) > **CONFIG. FAX** > **RECEPTION** > **MODE DRPD** > **ATT. SONNERIE** sur le panneau de commande.
- 2 Appelez votre numéro de télécopieur à partir d'un autre téléphone.

Fonctions de télécopie

- 3** Lorsque votre appareil commence à sonner, ne répondez pas à l'appel. L'appareil a besoin de plusieurs sonneries pour apprendre la séquence.

Une fois cet apprentissage effectué, l'écran affichera le message **Configuration DRPD terminée**. Si la configuration DRPD échoue, **Erreur de sonnerie DRPD** apparaît.

- 4** Appuyez sur **OK** lorsque DRPD s'affiche, et recommencez à partir de l'étape 2.



- Le mode DRPD doit être reconfiguré à chaque fois que vous modifiez le numéro de votre télécopieur ou que vous connectez l'appareil à une autre ligne téléphonique.
- Une fois le mode DRPD configuré, appelez à nouveau votre télécopieur pour vérifier que l'appareil répond avec une tonalité de fax. Composez ensuite un numéro différent attribué à la même ligne afin d'être certain que l'appel est transmis au poste téléphonique ou au répondeur branché sur la prise gigogne.



Réception en mode de réception sécurisée





Cette fonction peut être indisponible en fonction du modèle ou des composants en option (voir « Fonctionnalités » à la page 7).

Vous pouvez empêcher les personnes non autorisées d'accéder à vos télécopies. Activez le mode de réception sécurisée : toutes les télécopies entrantes sont enregistrées dans la mémoire. Vous pouvez imprimer les télécopies entrantes en saisissant le mot de passe.



Pour utiliser le mode de réception sécurisée, activez le menu dans  (télécopier) >  (**Menu**) > **FAX** > **RECEP PROTEGEE** sur le panneau de commande.

Impression des télécopies reçues



- 1** Sélectionnez  (télécopier) >  (**Menu**) > **FAX** > **RECEP PROTEGEE** > **IMPRIMER** sur le panneau de commande.
- 2** Saisissez le mot de passe à quatre chiffres et appuyez sur **OK**.
- 3** L'appareil imprime l'ensemble des télécopies enregistrées dans la mémoire.

Fonctions de télécopie

Impression de télécopies recto verso



- Selon les options ou le modèle de votre appareil, il est possible que certains menus ne s'affichent pas à l'écran. Dans ce cas, votre appareil ne les prend pas en charge.
- Cette fonction peut être indisponible en fonction du modèle ou des composants en option (voir « Fonctionnalités » à la page 7).

- 1 Placez un document individuel sur la vitre d'exposition, ou chargez les documents face imprimée vers le haut dans le chargeur de documents.
- 2 Appuyez sur  (télécopier) >  (**Menu**) > **CONFIG. FAX** > **RECEPTION** > **IMP. REC. VER.** sur le panneau de commande.
 - **DESACTIVE:** imprime en mode normal.
 - **BORD LONG:** permet d'imprimer les pages dans le style d'un livre.



- **BORD COURT:** permet d'imprimer les pages dans le style d'un bloc-notes.

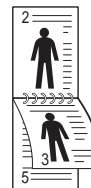

- 3 Appuyez sur **OK**.
- 4 Appuyez sur  (**Stop/Clear**) pour revenir au mode prêt.

Réception de télécopies en mémoire

Étant donné que votre appareil est un dispositif multifonctions, il peut recevoir des télécopies même en cours de copie ou d'impression. Si vous recevez une télécopie alors que vous êtes en train d'effectuer une copie ou une impression, votre appareil enregistre les télécopies entrantes dans sa mémoire. Puis, dès que vous avez fini de copier ou d'imprimer, l'appareil se met automatiquement à imprimer la télécopie.





Si une télécopie est reçue et imprimée, les autres tâches de copie et d'impression ne peuvent pas être traitées en même temps.

Fonctions de télécopie

Impression automatique d'un rapport de télécopie

Vous pouvez configurer l'appareil pour qu'il imprime un rapport détaillé indiquant les 50 dernières communications, y compris la date et l'heure.

- 1 Appuyez sur  (télécopier) >  (**Menu**) > **CONFIG. FAX** > **JOURNAL AUTO** > **ACTIVE** sur le panneau de commande.
- 2 Appuyez sur  (**Stop/Clear**) pour revenir au mode prêt.



5. Outils de gestion utiles

Ce chapitre présente les outils de gestion fournis pour vous aider à tirer pleinement part de votre appareil.

- Utilisation de l'utilitaire de mise à jour du microprogramme 194
- Utilisation de l'utilitaire de commande de consommables Dell 195
- Utilisation de l'Embedded Web Service 196
- Utilisation du gestionnaire d'imprimantes Dell 199
- Utilisation de l'État de l'imprimante Dell 202
- Utilisation du programme Unified Driver Configurator de Linux 204



Utilisation de l'utilitaire de mise à jour du microprogramme

L'Utilitaire de mise à jour du microprogramme vous permet de maintenir votre appareil à jour en mettant à niveau le microprogramme.

- 1 Dans le menu **Démarrer**, sélectionnez **Programmes** ou **Tous les programmes** > **Dell** > **Dell Printers** > le nom de votre pilote d'impression > **Utilitaire de mise à jour du microprogramme**.
- 2 Téléchargez la dernière version du microprogramme. Cliquez sur <http://www.support.dell.com>.
- 3 Si votre imprimante est connectée via un câble USB, cliquez sur **USB Imprimante connectée** ou sur **Réseau Imprimante connectée**.

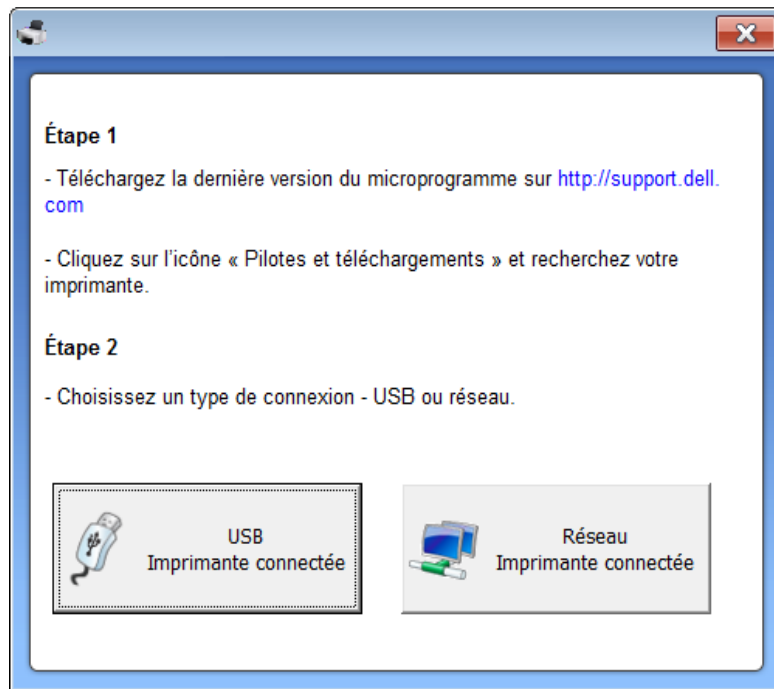

- 4 Cliquez sur **Parcourir**, puis sélectionnez le fichier du microprogramme téléchargé.
- 5 Cliquez sur **Mettre à jour le microprogramme**.

Utilisation de l'utilitaire de commande de consommables Dell

Pour commander des cartouches de toner ou des consommables Dell :

 Uniquement disponible pour les utilisateurs des systèmes d'exploitation Windows ou Macintosh.

1 Double-cliquez sur l'icône **Utilitaire de commande de consommables Dell** de votre bureau.



OU

Dans le menu **Démarrer**, sélectionnez **Programmes** ou **Tous les programmes** > **Dell** > **Dell Printers** > le nom de votre pilote d'impression > **Utilitaire de commande de consommables Dell**.

 Pour Macintosh

Ouvrez le dossier **Applications** > dossier **Dell** > **Utilitaire de commande de consommables Dell**.

2 La fenêtre **Utilitaire de commande de consommables Dell** s'ouvre.



Utilisation de l'Embedded Web Service



- Internet Explorer 6.0 ou version supérieure est l'exigence minimale pour l'Embedded Web Service.
- Les explications de ce mode d'emploi concernant l'Embedded Web Service peuvent être différentes de votre appareil en fonction de ses options ou du modèle.
- Modèle réseau uniquement (voir « Logiciel » à la page 7).

Accès à l'Embedded Web Service

- 1 Lancez un navigateur Web, comme Internet Explorer, depuis Windows.
Saisissez l'adresse IP de votre appareil (<http://xxx.xxx.xxx.xxx>) dans le champ d'adresses et appuyez sur la touche Entrée ou cliquez sur **Atteindre**.
- 2 Le site Web intégré de votre appareil s'ouvre.

Connexion à l'Embedded Web Service

Avant de configurer des options dans l'Embedded Web Service, vous devez vous connecter comme administrateur. Vous pouvez quand même utiliser l'Embedded Web Service sans vous connecter, mais vous n'aurez pas accès à l'onglet **Paramètres**, ni à l'onglet **Sécurité**.

- 1 Cliquez sur **Ouverture de session** en haut à droite du site Internet Embedded Web Service.
- 2 Saisissez l'**ID** et le **Mot de passe**, puis cliquez sur **Ouverture de session**.
 - **ID : admin**
 - **Mot de passe : dell00000**

Présentation de l'Embedded Web Service



Certains onglets peuvent ne pas apparaître en fonction du modèle utilisé.



Informations

Paramètres

Sécurité

Maintenance

Utilisation de l'Embedded Web Service

Onglet Informations

Cet onglet vous donne des informations générales concernant votre appareil. Vous pouvez vérifier certains paramètres, telles que la quantité restante de toner. Vous pouvez également imprimer des rapports comme un rapport d'erreur.

- **Alertes actives:** Permet d'afficher les alertes s'étant déclenchées dans l'appareil et leur gravité.
- **Consommables:** Permet d'afficher le nombre de pages imprimées et la quantité de toner restant dans la cartouche.
- **Compteurs d'utilisation :** Permet d'afficher le nombre d'utilisations, par type d'impression : recto et recto/verso.
- **Paramètres actuels:** Permet d'afficher les informations sur l'appareil et le réseau.
- **Imprimer informations:** Permet d'imprimer des rapports, tels que des rapports concernant le système, les e-mails et les polices.

Onglet Paramètres

Cet onglet vous permet de définir les configurations prévues dans votre appareil et votre réseau. Vous devez vous connecter comme administrateur pour afficher cet onglet.

- Onglet **Config. appareil** : Permet de définir les options proposées par votre appareil.
- Onglet **Config. réseau** : Permet d'afficher les options pour l'environnement réseau. Permet de définir les options telles que les protocoles TCP/IP et réseau.

Onglet Sécurité

Cet onglet vous permet de définir des informations de sécurité du système et du réseau. Vous devez vous connecter comme administrateur pour afficher cet onglet.

- **Sécurité du système:** Permet de définir les informations d'administrateur système, ainsi qu'activer ou désactiver des fonctionnalités de l'appareil.
- **Sécurité réseau:** filtrage IPv4/IPv6.
- **Contrôle d'accès utilisateur :** Permet de classer les utilisateurs en plusieurs groupes, en fonction du rôle de chaque utilisateur. L'autorisation, l'authentification et la comptabilité de chaque utilisateur seront contrôlées par la définition de rôle du groupe.

Utilisation de l'Embedded Web Service

Onglet Maintenance

Cet onglet vous permet de garder votre appareil à jour en mettant à niveau les microprogrammes et en paramétrant les informations de contact pour l'envoi de courriers électroniques. Vous pouvez également vous connecter au site Internet de Dell ou télécharger des pilotes en sélectionnant le menu **Lien**.

- **Mise à niveau du microprogramme:** Permet de mettre à niveau le microprogramme de votre appareil.
- **Coordonnées:** Permet d'afficher le paramétrage des informations de contact.
- **Lien:** Permet d'afficher des liens vers des sites utiles, sur lesquels vous pouvez télécharger ou vérifier des informations.

Utilisation du gestionnaire d'imprimantes Dell



- Uniquement disponible pour les utilisateurs des systèmes d'exploitation Windows et Macintosh (voir « Logiciel » à la page 7).
- Pour Windows, Internet Explorer 6.0 ou version supérieure est l'exigence minimale pour le Gestionnaire d'imprimantes Dell.

Le Gestionnaire d'imprimantes Dell est une application permettant de regrouper les paramètres de l'appareil Dell dans un seul emplacement. Le Gestionnaire d'imprimantes Dell combine les paramètres du périphérique, ainsi que les environnements d'impression, les paramètres/actions et les lancements. Toutes ces fonctions proposent une passerelle vous permettant d'utiliser facilement votre appareil Dell. Le Gestionnaire d'imprimantes Dell propose à l'utilisateur un choix de deux interfaces utilisateur différentes : l'interface utilisateur basique et l'interface utilisateur avancée. Passer d'une interface à l'autre est facile : il suffit de cliquer sur un bouton.

Présentation du Gestionnaire d'imprimantes Dell

Pour ouvrir le programme :

Pour Windows

Sélectionnez **Démarrer > Programmes** ou **Tous les programmes > Dell > Dell Printers > Gestionnaire d'imprimantes Dell > Gestionnaire d'imprimantes Dell**.

Pour Macintosh

Ouvrez le dossier **Applications > dossier Dell > Dell Printer Manager**.

L'interface Gestionnaire d'imprimantes Dell est composée de différentes sections de base, comme décrites dans le tableau suivant :





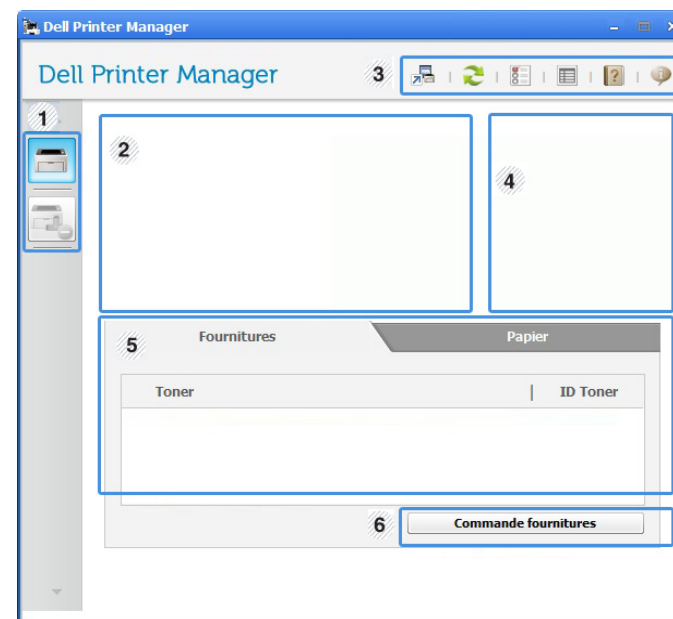

La capture d'écran peut être différente selon le système d'exploitation que vous utilisez.



1	Liste des imprimantes	La liste des imprimantes indique les imprimantes installées sur votre ordinateur et les imprimantes réseau ajoutées par la découverte du réseau (Windows uniquement).
---	-----------------------	---

Utilisation du gestionnaire d'imprimantes Dell

2	Informations sur l'imprimante	<p>Cette zone vous donne des informations générales concernant votre appareil. Vous pouvez consulter les informations, comme le nom du modèle de l'appareil, son adresse IP (ou son nom de port) et son état.</p> <p> Vous pouvez afficher le Mode d'emploi en ligne.</p>
3	Informations sur l'application	<p>Comprend des liens pour passer aux paramètres avancés, aux préférences, à l'aide et à la section À propos de.</p> <p> Le bouton  est utilisé pour passer à l'interface utilisateur avancée (voir « Présentation de l'interface utilisateur des paramètres avancés » à la page 200).</p>
4	Liens rapides	<p>Permet d'afficher les Liens rapides vers les fonctions spécifiques de l'appareil. Cette section inclut également des liens vers les applications des paramètres avancés.</p> <p> Si vous connectez votre appareil au réseau, l'icône Service Web intégré est activée.</p>

5	Zone Contenu	Permet d'afficher des informations sur l'appareil sélectionné, le niveau de toner et de papier restant. Ces informations varieront en fonction de l'appareil sélectionné. Cette caractéristique n'est pas présente sur toutes les imprimantes.
6	Commande fourn.	Cliquez sur le bouton Ordre de la fenêtre de commande de consommables. Vous pouvez commander en ligne des cartouches de toner de remplacement.



Sélectionnez le menu **Aide** ou cliquez sur le bouton  dans la fenêtre et cliquez sur l'option que vous voulez connaître.

Présentation de l'interface utilisateur des paramètres avancés

L'interface utilisateur avancée est destinée à être utilisée par la personne responsable de la gestion du réseau et des appareils.



Selon les options ou le modèle de votre appareil, il est possible que certains menus ne s'affichent pas à l'écran. Dans ce cas, votre appareil ne les prend pas en charge.

Utilisation du gestionnaire d'imprimantes Dell

Paramètres du périphérique

Vous pouvez configurer différents paramètres de l'appareil, comme la configuration de l'appareil, le papier, l'aspect, l'émulation, le réseau et les informations d'impression.

Paramètres Numériser vers PC

Ce menu inclut des paramètres de création et de suppression de profils de numérisation vers le PC.

- **Activation du scanner:** détermine si la numérisation est activée ou non sur l'appareil.
- **Profil:** Affiche les profils de numérisation sauvegardés sur le périphérique sélectionné.
- Onglet **Standard:** Contient les paramètres concernant les réglages généraux de numérisation et des périphériques.
- Onglet **Image:** contient les paramètres concernant la modification des images.

Paramètres Fax vers PC

Ce menu inclut les paramètres concernant les fonctions basiques de télécopie du périphérique sélectionné.

- **Désactiver:** Si **Désactiver** est réglé sur **Activé**, les fax entrants ne seront pas reçus sur ce périphérique.
- **Activer la réception de télécopies du périphérique:** Permet d'activer la fonction de télécopie du périphérique et de régler différentes options supplémentaires.

Paramètres des alertes (Windows uniquement)

Ce menu inclut les paramètres concernant les alertes relatives aux erreurs.

- **Alertes de l'imprimante:** Permet de configurer les paramètres concernant le moment où des alertes seront reçues.
- **Alerte e-mails:** Permet de configurer les options concernant la réception d'alertes par e-mail.
- **Historique des alertes:** Cette option propose un historique des alertes concernant le périphérique et le toner.

Utilisation de l'État de l'imprimante Dell

État de l'imprimante Dell est un programme qui surveille l'état de l'appareil et vous en informe.





- La fenêtre État de l'imprimante Dell et son contenu présentés dans ce mode d'emploi peuvent être différents selon l'appareil et le système d'exploitation que vous utilisez.
- Vérifiez quels systèmes d'exploitation sont compatibles avec l'appareil (voir « Caractéristiques techniques » à la page 97).
- Uniquement disponible pour les utilisateurs du système d'exploitation Windows (voir « Logiciel » à la page 7).

Présentation de l'État de l'imprimante Dell

Si une erreur survient au cours de l'impression, vous pouvez la contrôler dans l'État de l'imprimante Dell. L'État de l'imprimante Dell est installé automatiquement lors de l'installation du logiciel de l'appareil.

Vous pouvez également lancer manuellement l'État de l'imprimante Dell. Accédez à **Options d'impression**, cliquez sur l'onglet **De base** > bouton **Etat de l'imprimante**.

Ces icônes apparaissent sur la barre des tâches de Windows:

Icône	Signification	Description
	Normal	L'appareil est en mode prêt et aucune erreur ni aucun avertissement ne sont constatés.
	Avertissement	L'état de l'appareil indique qu'une erreur pourrait survenir. Par exemple, il peut s'agir d'un état de niveau de toner bas qui va logiquement précéder l'état de niveau de toner vide.
	Erreur	Le périphérique présente au moins une erreur.

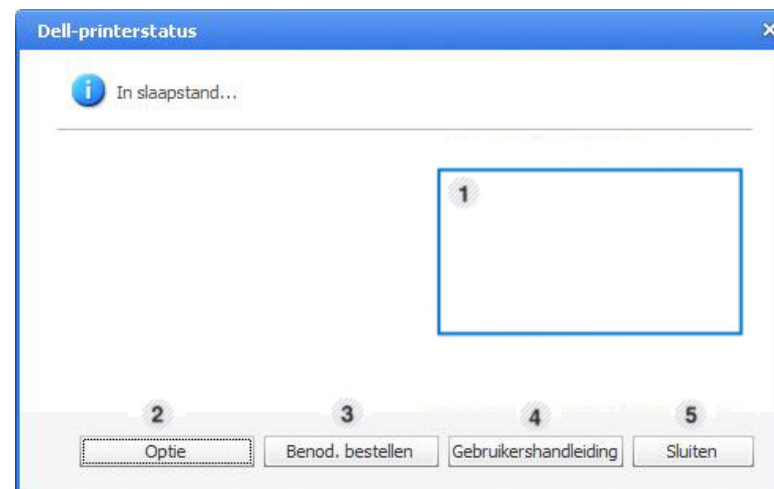

Utilisation de l'État de l'imprimante Dell

1	Niveau de toner	Permet de connaître le niveau de chaque cartouche de toner. L'appareil et le nombre de cartouches de toner indiqués dans la fenêtre ci-dessus peuvent différer selon l'appareil que vous utilisez. Cette caractéristique n'est pas présente sur toutes les imprimantes.
2	Option	Vous pouvez définir des paramètres relatifs aux tâches d'impression.
3	Commander fourn.	Vous pouvez commander en ligne des cartouches de toner de remplacement.
4	Mode d'emploi	Vous pouvez afficher le Mode d'emploi en ligne.
5	Fermer	Fermez la fenêtre.

Utilisation du programme Unified Driver Configurator de Linux

Unified Driver Configurator est un outil principalement conçu pour configurer les périphériques de l'appareil. Vous devez installer Unified Linux Driver pour pouvoir utiliser Unified Driver Configurator (voir « Installation sous Linux » à la page 116).

Après l'installation du pilote sur votre système Linux, l'icône Unified Driver Configurator est automatiquement créée sur le bureau.

Ouverture de Unified Driver Configurator

- 1 Double-cliquez sur l'icône **Unified Driver Configurator** du bureau. Vous pouvez également cliquer sur l'icône du menu **Startup** et sélectionner **Dell Unified Driver > Unified Driver Configurator**.
- 2 Cliquez sur chaque bouton situé à gauche pour ouvrir la fenêtre de configuration correspondante.

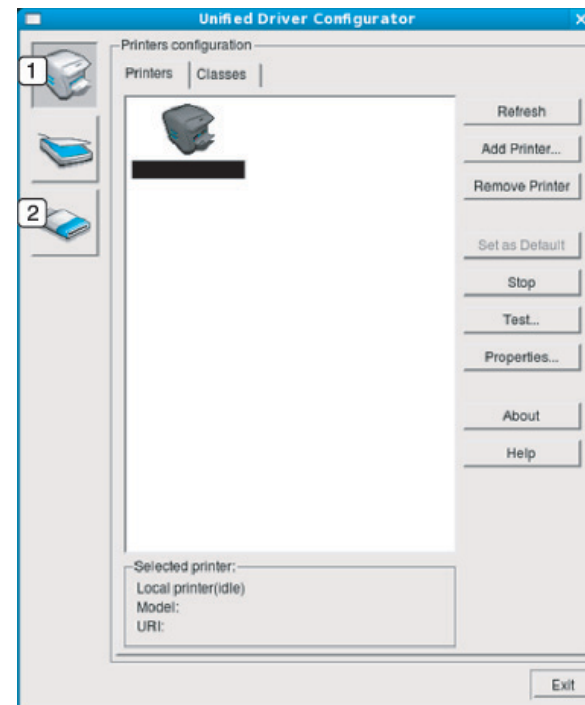

- 1 Printer Configuration
- 2 Port Configuration

Utilisation du programme Unified Driver



Pour utiliser l'aide à l'écran, cliquez sur le bouton **Help** ou **?** de la fenêtre.

- Une fois les configurations modifiées, cliquez sur **Exit** pour fermer **Unified Driver Configurator**.

Printers configuration

Printers configuration possède les deux onglets: **Printers** et **Classes**.

Onglet Printers

Affichez la configuration de l'imprimante du système actuel en cliquant sur l'icône représentant l'imprimante, à gauche de la fenêtre **Unified Driver Configurator**.

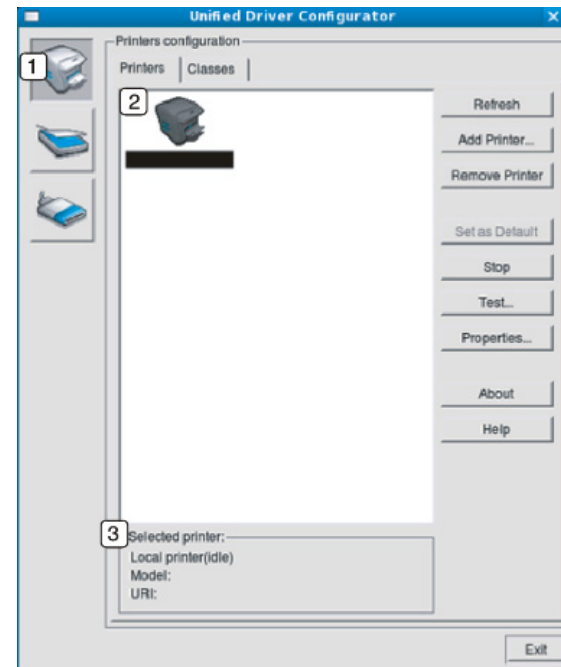

- | | |
|---|--|
| 1 | Passe en mode Printers configuration . |
| 2 | Affiche tous les appareils installés. |
| 3 | Affiche l'état, le nom du modèle et l'URI de votre appareil. |

Utilisation du programme Unified Driver

Les boutons de commande d'imprimante sont comme suit :

- **Refresh:** Actualise la liste des appareils disponibles.
- **Add Printer :** permet d'ajouter un nouvel appareil.
- **Remove Printer :** supprime l'appareil sélectionné.
- **Set as Default :** définit l'appareil sélectionné comme appareil par défaut.
- **Stop/Start :** arrête/démarre l'appareil.
- **Test :** permet d'imprimer une page de test afin de s'assurer du bon fonctionnement de l'appareil.
- **Properties :** Permet d'afficher et de modifier les propriétés de l'imprimante.

Onglet Classes

L'onglet Classes affiche la liste des catégories d'appareils disponibles.

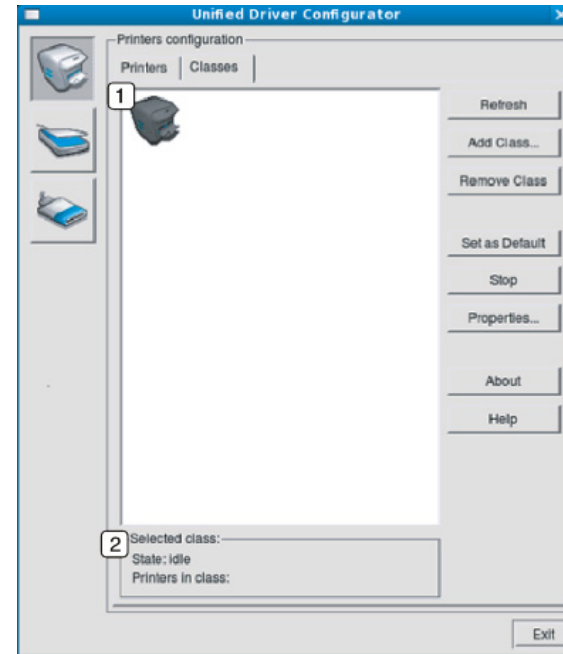

- | | |
|---|---|
| 1 | Affiche toutes les options classes d'appareil. |
| 2 | Affiche l'état de la catégorie et le nombre d'appareils dans cette catégorie. |

- **Refresh:** actualise la liste des catégories.
- **Add Class :** permet d'ajouter un nouvel appareil.
- **Remove Class :** supprime la classe d'appareil sélectionnée.

Utilisation du programme Unified Driver

Ports configuration

Cette fenêtre permet d'afficher la liste des ports disponibles, de vérifier l'état de chaque port et de libérer un port qui reste occupé lorsque le processus propriétaire a été interrompu pour une raison quelconque.

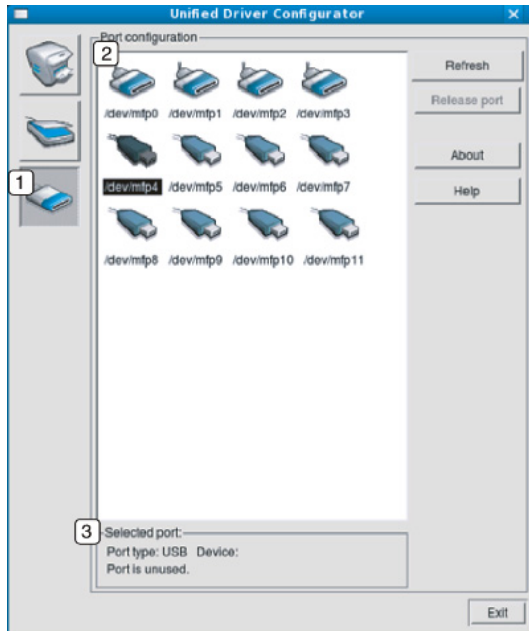

1	Passe en mode Ports configuration .
2	Affiche tous les ports disponibles.
3	Affiche le type de port, le périphérique connecté au port et l'état.

- **Refresh:** actualise la liste des ports disponibles.
- **Release port :** Libère le port sélectionné.



6. Dépannage

Ce chapitre fournit des informations utiles en cas de dysfonctionnement.

- **Problèmes d'alimentation papier** 209
- **Problèmes d'alimentation et de connexion des câbles** 210
- **Problèmes d'impression** 211
- **Problèmes de qualité d'impression** 216
- **Problèmes de copie** 224
- **Problèmes de numérisation** 226
- **Problèmes de fax** 228
- **Problèmes concernant le système d'exploitation** 230

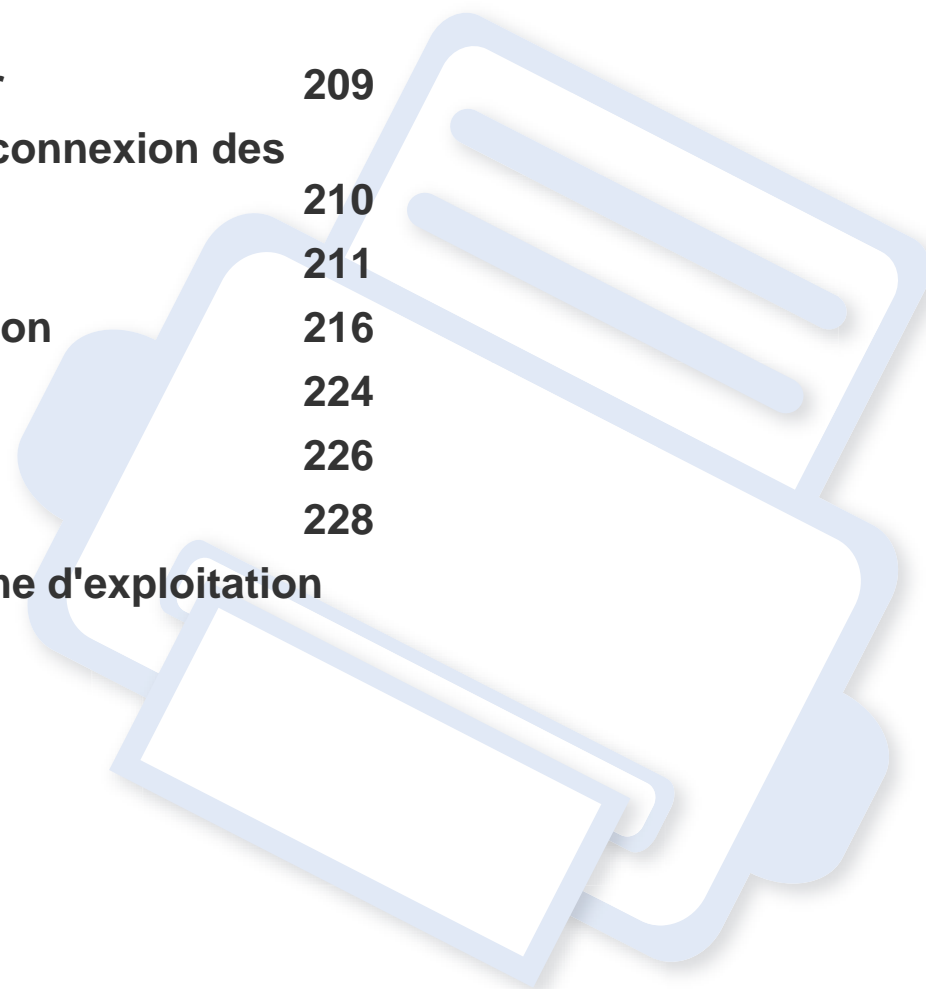

Problèmes d'alimentation papier

Problème	Solutions proposées
Bourrages papier en cours d'impression.	Supprimez le bourrage papier.
Plusieurs feuilles sont collées les unes aux autres.	<ul style="list-style-type: none">• Vérifiez la capacité papier maximale du bac.• Vérifiez que vous utilisez un type de papier adéquat.• Retirez le papier du bac d'alimentation, courbez-le ou déramez-le.• Dans un environnement humide, les feuilles risquent de se coller les unes aux autres.
Impossible d'insérer plusieurs feuilles de papier.	Il se peut que différents types de papier soient empilés dans le bac d'alimentation. Chargez des feuilles de type, de format et de grammage identiques.
Le papier n'est pas entraîné dans l'appareil.	<ul style="list-style-type: none">• Retirez tout élément qui fait obstruction à l'intérieur de l'appareil.• Le papier n'a pas été chargé correctement. Retirez le papier du bac d'alimentation et rechargez-le correctement.• Il y a trop de papier dans le bac d'alimentation. Enlevez le surplus de papier.• Le papier est trop épais. Utilisez uniquement du papier conforme aux caractéristiques de l'appareil.
Le papier ne cesse de se bloquer.	<ul style="list-style-type: none">• Il y a trop de papier dans le bac d'alimentation. Enlevez le surplus de papier. Si vous imprimez sur des supports spéciaux, utilisez le bac manuel.• Le type de papier utilisé n'est pas correct. Utilisez uniquement du papier conforme aux caractéristiques de l'appareil.• Des particules se sont accumulées dans l'appareil. Ouvrez le capot supérieur de l'imprimante et les débris éventuels.
Les transparents se collent les uns aux autres au niveau de la sortie papier.	Utilisez uniquement des transparents adaptés aux imprimantes laser. Retirez les transparents au fur et à mesure qu'ils sortent de l'appareil.
Les enveloppes s'impriment de travers ou ne sont pas entraînées correctement.	Assurez-vous que les guides papier reposent des deux côtés des enveloppes.

Problèmes d'alimentation et de connexion des câbles

Problème	Solutions proposées
L'appareil n'est pas alimenté ou le câble de connexion qui relie l'ordinateur à l'imprimante n'est pas correctement raccordé.	<ul style="list-style-type: none">• Commencez par brancher l'appareil sur une prise de courant. Si l'appareil possède une touche  (Power) sur le panneau de commande, appuyez dessus.• Déconnectez le câble de l'appareil, puis reconnectez-le.

Problèmes d'impression

Problème	Cause possible	Solutions proposées
L'appareil n'imprime pas.	L'appareil n'est pas sous tension.	Commencez par brancher l'appareil sur une prise de courant. Si l'appareil possède une touche  (Power) sur le panneau de commande, appuyez dessus.
	Vous n'avez pas défini votre appareil en tant qu'appareil par défaut.	Réglez votre appareil comme appareil par défaut pour Windows.
	Vérifiez les éléments ci-après sur l'appareil:	
	<ul style="list-style-type: none">• Le capot n'est pas fermé. Fermez le capot.• Du papier est bloqué. Supprimez le bourrage papier (voir « Résolution des bourrages papier » à la page 84).• Il n'y a pas de papier dans le bac. Chargez du papier (voir « Chargement de papier dans le bac » à la page 35).• La cartouche de toner n'est pas installée. Installez la cartouche de toner (voir « Remplacement de la cartouche de toner » à la page 70).• Assurez-vous que l'enveloppe et la feuille de protection de la cartouche de toner ont bien été retirées (voir « Remplacement de la cartouche de toner » à la page 70).	
	Si une erreur système se produit, contactez le service de maintenance.	
	Le câble de connexion qui relie l'ordinateur à l'imprimante n'est pas raccordé correctement.	Déconnectez le câble de l'appareil, puis reconnectez-le (voir « Vue arrière » à la page 19).
Le câble de connexion qui relie l'ordinateur à l'imprimante est défectueux.	Si possible, raccordez le câble à un autre ordinateur en état de marche et imprimez un document. Vous pouvez également utiliser un autre câble d'appareil.	
La configuration du port n'est pas correcte.	Vérifiez les paramètres de l'imprimante dans Windows pour voir si la tâche d'impression est envoyée au port approprié. Si l'ordinateur comporte plusieurs ports, assurez-vous que l'appareil est raccordé au port adéquat.	

Problèmes d'impression

Problème	Cause possible	Solutions proposées
L'appareil n'imprime pas.	L'appareil est peut-être mal configuré.	Vérifiez les Options d'impression pour vous assurer que tous les réglages d'impression sont corrects.
	Le pilote d'impression est peut-être mal installé.	Désinstallez puis réinstallez le pilote de l'appareil.
	L'appareil ne fonctionne pas correctement.	Vérifiez le message affiché à l'écran du panneau de contrôle pour déterminer s'il s'agit d'une erreur système. Contactez le service de maintenance.
	Le document est si volumineux que l'espace disponible sur le disque dur n'est pas suffisant pour accéder à la tâche d'impression.	Libérez davantage d'espace disque et relancez l'impression du document.
	Le bac à papier est plein.	Une fois que vous avez vidé le bac de sortie, l'impression reprend.
L'appareil n'utilise pas la bonne source d'alimentation papier.	L'option papier sélectionnée dans les Options d'impression n'est peut-être pas correcte.	Pour la plupart des logiciels d'application, pour sélectionner la source d'alimentation du papier il faut aller sur l'onglet Papier dans Options d'impression (voir « Ouverture des préférences d'impression » à la page 50). Sélectionnez la source d'alimentation papier adéquate. Consultez l'aide du pilote d'impression (voir « Utilisation de l'aide » à la page 51).
Une tâche d'impression est très lente.	L'impression est peut-être très complexe.	Simplifiez la page ou modifiez les paramètres de qualité d'impression.

Problèmes d'impression

Problème	Cause possible	Solutions proposées
La moitié de la page est blanche.	L'orientation de la page n'est peut-être pas correcte.	Changez l'orientation de la page dans votre application (voir « Ouverture des préférences d'impression » à la page 50). Consultez l'aide du pilote d'impression (voir « Utilisation de l'aide » à la page 51).
	Le format du papier et les paramètres de format ne correspondent pas.	Assurez-vous que le format de papier défini dans les paramètres du pilote d'impression correspond au format du papier se trouvant dans le bac d'alimentation. Vérifiez également que le format de papier défini dans les paramètres du pilote d'impression correspond au format de papier sélectionné dans les paramètres de l'application (voir « Ouverture des préférences d'impression » à la page 50).
L'appareil imprime mais le texte est erroné, tronqué ou incomplet.	Le câble de l'appareil est mal raccordé ou défectueux.	Déconnectez le câble de l'appareil, puis reconnectez-le. Essayez d'imprimer un document ayant déjà été imprimé correctement. Si possible, reliez le câble et l'appareil à un autre ordinateur ayant déjà correctement imprimé, et lancez l'impression d'un document. Si ces solutions n'aboutissent pas, remplacez le câble de l'appareil.
	Vous avez sélectionné le mauvais pilote d'impression.	Vérifiez que votre appareil est sélectionné dans le menu de sélection de l'imprimante de l'application.
	L'application ne fonctionne pas correctement.	Essayez d'imprimer un document à partir d'une autre application.
	Le système d'exploitation ne fonctionne pas correctement.	Quittez Windows, puis redémarrez l'ordinateur. Mettez l'appareil hors tension, puis sous tension.

Problèmes d'impression

Problème	Cause possible	Solutions proposées
Les pages s'impriment, mais elles sont vierges.	La cartouche de toner est défectueuse ou vide.	Secouez la cartouche de toner, si besoin est. Si nécessaire, remplacez la cartouche. <ul style="list-style-type: none">• Voir « Redistribution du toner » à la page 69.• Voir « Remplacement de la cartouche de toner » à la page 70.
	Le fichier contient peut-être des pages blanches.	Vérifiez que le fichier ne contient pas de pages blanches.
	Certains éléments, comme le contrôleur ou la carte, sont peut-être défectueux.	Contactez le service de maintenance.
L'imprimante n'imprime pas correctement les fichiers PDF. Une partie des graphiques, du texte ou des illustrations manque.	Incompatibilité entre le fichier PDF et les produits Acrobat.	L'impression du fichier PDF en tant qu'image peut permettre l'impression du fichier. Activez Imprimer comme image dans les options d'impression Acrobat.  L'impression d'un fichier PDF en tant qu'image demande plus de temps qu'une impression ordinaire.
La qualité d'impression des photos n'est pas bonne. Des images ne sont pas nettes.	La résolution des photos est très faible.	Réduisez la taille de la photo. Plus vous augmentez la taille des photos dans le programme, plus la résolution diminue.
Avant l'impression, la machine émet de la vapeur près du bac de sortie.	L'utilisation de papier humide peut provoquer la formation de vapeur pendant l'impression.	Ce n'est pas un problème. Continuez l'impression.

Problèmes d'impression



Problème	Cause possible	Solutions proposées
L'appareil n'imprime pas sur du papier de format spécial comme le papier à factures.	Le format du papier et les paramètres de format ne correspondent pas.	Réglez le format de papier correct sous Personnalisée dans l'onglet Papier des Options d'impression (voir « Ouverture des préférences d'impression » à la page 50).
Le papier à factures imprimé est voilé.	Les paramètres de format de papier ne correspondent pas.	Modifiez l'option d'impression et réessayez. Allez dans les Options d'impression , cliquez sur l'onglet Papier , et réglez le type sur Papier épais (voir « Ouverture des préférences d'impression » à la page 50).

Problèmes de qualité d'impression

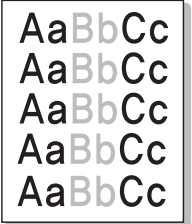
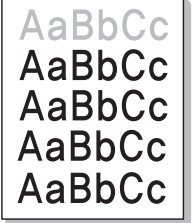
Si l'intérieur de l'appareil est encrassé ou si le papier a été mal chargé, il peut y avoir une baisse de la qualité d'impression. Reportez-vous au tableau ci-dessous pour résoudre le problème.

Problème	Solutions proposées
Impression claire ou floue 	<ul style="list-style-type: none">• Si une strie blanche verticale ou une zone floue apparaît sur la page, le niveau du toner est bas. Installez une nouvelle cartouche (voir « Remplacement de la cartouche de toner » à la page 70).• Le papier n'est pas conforme aux caractéristiques de l'appareil: papier humide ou rugueux, par exemple.• Si toute la page est claire, la résolution d'impression sélectionnée est insuffisante ou le mode Économie de toner est activé. Réglez la résolution d'impression et désactivez le mode Économie de toner. Consultez l'aide du pilote d'impression.• La présence simultanée de zones floues et de traînées de toner peut indiquer la nécessité de nettoyer la cartouche. Nettoyez l'intérieur de votre appareil (voir « Nettoyage de l'appareil » à la page 73).• La surface du module de numérisation laser du côté intérieur à l'appareil peut être sale. Nettoyez l'intérieur de votre appareil (voir « Nettoyage de l'appareil » à la page 73). Si le problème persiste, contactez le service de maintenance.
La moitié supérieure du papier est imprimée de façon plus claire que le reste du papier. 	<p>Le toner n'adhère peut-être pas correctement à ce type de papier.</p> <ul style="list-style-type: none">• Modifiez l'option d'impression et réessayez. Accédez à Options d'impression, cliquez sur l'onglet Papier et définissez le type de papier sur Papier recyclé (voir « Ouverture des préférences d'impression » à la page 50).

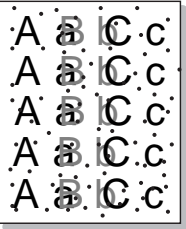
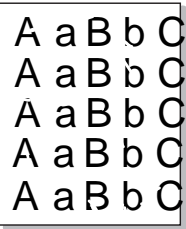
Problèmes de qualité d'impression

Problème	Solutions proposées
<p>Taches de toner</p> 	<ul style="list-style-type: none">• Le papier n'est pas conforme aux caractéristiques de l'appareil : papier humide ou rugueux, par exemple.• Le rouleau de l'imprimante est peut-être sale. Nettoyez l'intérieur de votre appareil (voir « Nettoyage de l'appareil » à la page 73).• Le circuit d'entraînement du papier a besoin d'être nettoyé. Contactez le service de maintenance (voir « Nettoyage de l'appareil » à la page 73).
<p>Zones vides</p> 	<p>Si des zones vides, généralement au niveau des arrondis des caractères, apparaissent sur la page:</p> <ul style="list-style-type: none">• Il se peut qu'une feuille de papier soit de mauvaise qualité. Essayez de réimprimer la page.• Le taux d'humidité du papier n'est pas homogène ou certaines zones du papier sont humides. Changez de marque de papier.• La rame de papier est de mauvaise qualité. Le processus de fabrication du papier est à l'origine du problème et empêche le toner de se fixer sur certaines zones. Changez de marque ou de type de papier.• Modifiez l'option d'impression et réessayez. Allez dans Options d'impression, cliquez sur l'onglet Papier, et définissez le type sur Papier épais (voir « Ouverture des préférences d'impression » à la page 50). <p>Si le problème persiste, contactez le service de maintenance.</p>
<p>Taches blanches</p> 	<p>Si des taches blanches apparaissent sur la page:</p> <ul style="list-style-type: none">• Le papier est trop rugueux et de la poussière provenant du papier se dépose à l'intérieur de l'appareil ; le rouleau de transfert est peut-être sale. Nettoyez l'intérieur de votre appareil (voir « Nettoyage de l'appareil » à la page 73).• Le circuit d'entraînement du papier a besoin d'être nettoyé. Nettoyez l'intérieur de votre appareil (voir « Nettoyage de l'appareil » à la page 73). <p>Si le problème persiste, contactez le service de maintenance.</p>

Problèmes de qualité d'impression

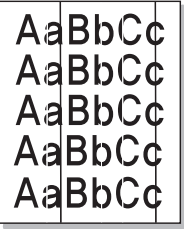
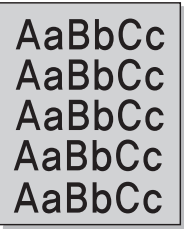
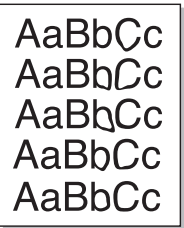
Problème	Solutions proposées
Lignes verticales 	<p>Si des stries verticales noires apparaissent sur la page:</p> <ul style="list-style-type: none">• La surface (partie tambour) de la cartouche de toner à l'intérieur de l'appareil a probablement été griffée. Retirez la cartouche de toner, puis installez-en une nouvelle (voir « Remplacement de la cartouche de toner » à la page 70). <p>Si des stries verticales blanches apparaissent sur la page:</p> <ul style="list-style-type: none">• La surface du module de numérisation laser du côté intérieur à l'appareil peut être sale. Nettoyez l'intérieur de votre appareil (voir « Nettoyage de l'appareil » à la page 73). Si le problème persiste, contactez le service de maintenance.
Fond noir ou en couleur 	<p>Si la quantité de toner déposée sur la page crée un fond grisé inacceptable:</p> <ul style="list-style-type: none">• Choisissez du papier de grammage inférieur.• Vérifiez les conditions ambiantes: un air trop sec ou trop humide (plus de 80 % d'humidité relative) peut avoir une incidence sur l'ombrage du fond.• Retirez l'ancienne cartouche et installez-en une nouvelle (voir « Remplacement de la cartouche de toner » à la page 70).• Répartissez bien le toner (voir « Redistribution du toner » à la page 69).
Traînées de toner 	<ul style="list-style-type: none">• Nettoyez l'intérieur de l'appareil (voir « Nettoyage de l'appareil » à la page 73).• Vérifiez le type et la qualité du papier.• Retirez la cartouche de toner, puis installez-en une nouvelle (voir « Remplacement de la cartouche de toner » à la page 70).

Problèmes de qualité d'impression

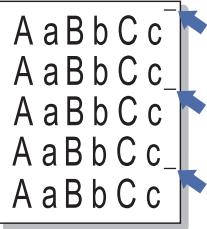
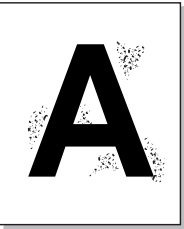
Problème	Solutions proposées
<p data-bbox="56 268 459 300">Défauts verticaux répétitifs</p> 	<p data-bbox="510 268 1594 300">Si des marques apparaissent plusieurs fois sur une page, à intervalles réguliers:</p> <ul data-bbox="510 327 2107 539" style="list-style-type: none">• La cartouche de toner est peut-être endommagée. Si le problème persiste, remplacez la cartouche de toner (voir « Remplacement de la cartouche de toner » à la page 70).• Certaines pièces de l'appareil comportent peut-être des dépôts de toner. Si le défaut apparaît au dos de la page, le problème se résoudra sans doute de lui-même au bout de quelques pages.• L'unité de fusion est peut-être endommagée. Contactez le service de maintenance.
<p data-bbox="56 608 280 639">Fond moucheté</p> 	<p data-bbox="510 608 1951 639">Les fonds mouchetés apparaissent lorsque des particules de toner se déposent aléatoirement sur la page.</p> <ul data-bbox="510 667 2190 1166" style="list-style-type: none">• Le papier peut être trop humide. Essayez d'imprimer en utilisant une autre rame de papier. N'ouvrez les rames qu'au dernier moment afin d'éviter que le papier n'absorbe l'humidité de l'air.• Si le fond moucheté apparaît sur une enveloppe, changez la mise en page pour éviter l'impression sur des zones de pliure. L'impression sur une zone de pliure peut causer des problèmes. Ou sélectionnez Papier épais dans la fenêtre Options d'impression (voir « Ouverture des préférences d'impression » à la page 50).• Si le fond moucheté recouvre la totalité de la page, réglez la résolution d'impression à partir de l'application ou des Options d'impression (voir « Ouverture des préférences d'impression » à la page 50). Assurez-vous que le type de papier correct est sélectionné. Par exemple: Si Papier plus épais est sélectionné, mais que du Papier ordinaire est en fait utilisé, une surcharge peut se produire, ce qui crée ce problème de qualité.• Si vous utilisez une nouvelle cartouche de toner, répartissez tout d'abord le toner (voir « Redistribution du toner » à la page 69).

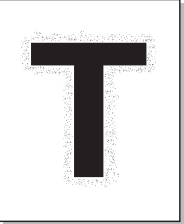
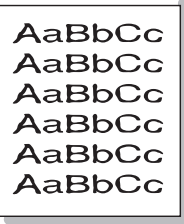
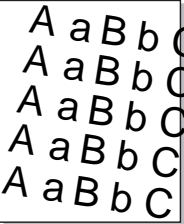

Problèmes de qualité d'impression

Problème	Solutions proposées
<p data-bbox="51 272 477 427">Des particules de toner se trouvent autour des caractères ou des images en gras</p> 	<p data-bbox="506 272 1402 304">Le toner n'adhère peut-être pas correctement à ce type de papier.</p> <ul data-bbox="506 328 2186 488" style="list-style-type: none"><li data-bbox="506 328 2186 400">• Modifiez l'option d'impression et réessayez. Accédez à Options d'impression, cliquez sur l'onglet Papier et définissez le type de papier sur Papier recyclé (voir « Ouverture des préférences d'impression » à la page 50).<li data-bbox="506 416 2186 488">• Assurez-vous que le type de papier correct est sélectionné. Par exemple : Si Papier plus épais est sélectionné, mais que du Papier ordinaire est en fait utilisé, une surcharge peut se produire, ce qui crée ce problème de qualité.
<p data-bbox="51 735 387 767">Caractères mal formés</p> 	<ul data-bbox="506 735 2186 807" style="list-style-type: none"><li data-bbox="506 735 2186 807">• Si des caractères sont mal formés et semblent creusés par endroits, le papier est peut-être trop lisse. Changez de type de papier.
<p data-bbox="51 1070 338 1102">Impression oblique</p> 	<ul data-bbox="506 1070 1760 1214" style="list-style-type: none"><li data-bbox="506 1070 1267 1102">• Assurez-vous que le papier est correctement chargé.<li data-bbox="506 1126 1055 1158">• Vérifiez le type et la qualité du papier.<li data-bbox="506 1182 1760 1214">• Assurez-vous que les guides ne sont pas trop serrés ou trop lâches par rapport au papier.

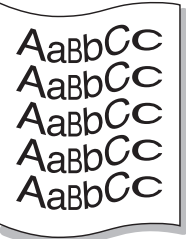
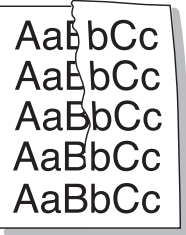
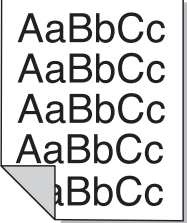
Problèmes de qualité d'impression

Problème	Solutions proposées
<p data-bbox="53 272 309 304">Pages gondolées</p> 	<ul data-bbox="510 272 2186 480" style="list-style-type: none">• Assurez-vous que le papier est correctement chargé.• Vérifiez le type et la qualité du papier. Une température ou une humidité trop élevée peut engendrer une ondulation du papier.• Retournez la pile de papier dans le bac. Essayez également de changer le sens du papier (rotation à 180 degrés) dans le bac.
<p data-bbox="53 624 427 655">Pages pliées ou froissées</p> 	<ul data-bbox="510 624 2186 799" style="list-style-type: none">• Assurez-vous que le papier est correctement chargé.• Vérifiez le type et la qualité du papier.• Retournez la pile de papier dans le bac. Essayez également de changer le sens du papier (rotation à 180 degrés) dans le bac.
<p data-bbox="53 975 360 1007">Dos de la page taché</p> 	<ul data-bbox="510 975 2085 1007" style="list-style-type: none">• Vérifiez que le toner ne coule pas. Nettoyez l'intérieur de l'appareil (voir « Nettoyage de l'appareil » à la page 73).

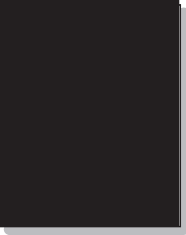
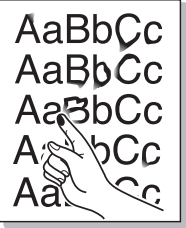
Problèmes de qualité d'impression

Problème	Solutions proposées
<p data-bbox="53 272 481 344">Pages entièrement noires ou de couleur</p> 	<ul data-bbox="510 272 2128 448" style="list-style-type: none">• La cartouche de toner n'est sans doute pas installée correctement. Enlevez-la, puis réinstallez-la.• La cartouche de toner est peut-être défectueuse. Retirez la cartouche de toner, puis installez-en une nouvelle (voir « Remplacement de la cartouche de toner » à la page 70).• L'appareil a peut-être besoin d'une réparation. Contactez le service de maintenance.
<p data-bbox="53 655 271 687">Toner non fixé</p> 	<ul data-bbox="510 655 2190 799" style="list-style-type: none">• Nettoyez l'intérieur de l'appareil (voir « Nettoyage de l'appareil » à la page 73).• Vérifiez le type et la qualité du papier.• Retirez la cartouche de toner, puis installez-en une nouvelle (voir « Remplacement de la cartouche de toner » à la page 70). <p data-bbox="510 815 2018 847">Si le problème persiste, il se peut que l'appareil ait besoin d'une révision. Contactez le service de maintenance.</p>
<p data-bbox="53 999 454 1031">Caractères tachés de blanc</p> 	<p data-bbox="510 999 1317 1031">Un caractère devant être noir contient des taches blanches:</p> <ul data-bbox="510 1046 2063 1230" style="list-style-type: none">• Si vous utilisez des transparents, choisissez-en d'un autre type. En raison de la matière dont sont constitués les transparents, il est normal de constater des taches blanches dans les caractères.• Il se peut que vous imprimiez du mauvais côté du papier. Retirez le papier et retournez-le.• Le papier n'est peut-être pas conforme aux caractéristiques de l'appareil.

Problèmes de qualité d'impression

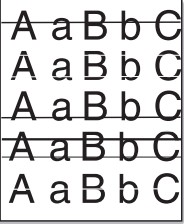
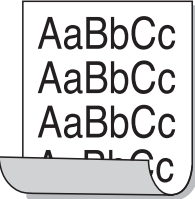
Problème	Solutions proposées
<p>Stries horizontales</p> 	<p>Des stries noires horizontales ou des traînées de toner apparaissent:</p> <ul style="list-style-type: none">• La cartouche de toner est peut-être mal installée. Enlevez-la, puis réinstallez-la.• La cartouche de toner est peut-être défectueuse. Retirez la cartouche de toner, puis installez-en une nouvelle (voir « Remplacement de la cartouche de toner » à la page 70). <p>Si le problème persiste, il se peut que l'appareil ait besoin d'une réparation. Contactez le service de maintenance.</p>
<p>Ondulation</p> 	<p>Si le papier imprimé est ondulé ou s'il n'est pas entraîné dans l'appareil:</p> <ul style="list-style-type: none">• Retournez la pile de papier dans le bac. Essayez également de changer le sens du papier (rotation à 180 degrés) dans le bac.• Modifiez l'option de l'imprimante concernant le papier et réessayez. Allez dans Options d'impression, cliquez sur l'onglet Papier, et définissez le type sur Papier fin (voir « Ouverture des préférences d'impression » à la page 50).
<ul style="list-style-type: none">• Une image inconnue apparaît plusieurs fois sur certaines feuilles• Toner non fixé• Des zones d'impression plus claires ou une contamination sont constatées	<p>Vous utilisez probablement l'appareil à une altitude de 1 000 m ou plus. Une altitude élevée peut altérer la qualité d'impression: le toner ne se fixe pas correctement sur le papier ou le document est très pâle. Corrigez le paramètre d'altitude de votre appareil (voir « Réglage de l'altitude » à la page 153).</p>

Problèmes de copie

Problème	Solutions proposées
Les copies sont trop claires ou trop sombres.	Réglez la luminosité dans Fonction de copie pour éclaircir ou assombrir le fond des copies (voir « Changer les réglages pour chaque copie » à la page 54).
Si le défaut est toujours présent après avoir nettoyé l'appareil.	Sélectionnez l'option FONCT. COPIE > Régler le fond > AUTO (voir « Présentation des menus » à la page 27).
Les copies contiennent des traînées, des lignes, des traces ou des taches.	<ul style="list-style-type: none">• Si les défauts apparaissent sur l'original, réglez la luminosité dans Fonction de copie pour éclaircir l'arrière-plan de vos copies.• Si les défauts n'apparaissent pas sur l'original, nettoyez le module de numérisation (voir « Nettoyage du scanner » à la page 76).
L'image copiée est de travers.	<ul style="list-style-type: none">• Assurez-vous que l'original est aligné avec le guide.• Le rouleau de l'imprimante est peut-être sale. Nettoyez l'intérieur de votre appareil (voir « Nettoyage de l'appareil » à la page 73).
Des copies blanches sont imprimées.	Vérifiez que l'original est placé face imprimée vers le bas si vous utilisez la vitre d'exposition ou face imprimée vers le haut si vous utilisez le chargeur de documents. Si le problème persiste, contactez le service de maintenance.
L'image s'efface facilement de la copie.	<ul style="list-style-type: none">• Remplacez le papier du bac par une nouvelle rame tout juste déballée.• Dans les environnements très humides, ne laissez pas le papier dans l'appareil pendant un trop long moment.
Les bourrages papier sont fréquents.	<ul style="list-style-type: none">• Ventilez le papier, puis retournez-le dans le bac d'alimentation. Changez la pile de papier du bac d'alimentation. Si nécessaire, vérifiez/ajustez les guide-papier.• Assurez-vous que le type et le grammage du papier sont corrects (voir « Spécifications des supports d'impression » à la page 99).• Vérifiez qu'aucune feuille ni aucun morceau de papier ne reste coincé dans l'appareil après un bourrage.

Problèmes de copie

Problème	Solutions proposées
La cartouche de toner est épuisée avant impression du nombre de copies normal.	<ul style="list-style-type: none">• Les originaux contiennent peut-être des images, des zones sombres ou des lignes épaisses. Ainsi, les documents de type formulaire, lettre d'information ou livre consomment plus de toner.• Le capot du scanner a peut-être été laissé ouvert pendant les copies.• Éteignez l'appareil puis rallumez-le.

Problèmes de numérisation

Problème	Solutions proposées
Le scanner ne fonctionne pas.	<ul style="list-style-type: none">• Assurez-vous que l'original est placé face imprimée vers le bas sur la vitre de numérisation ou vers le haut dans le chargeur de documents (voir « Chargement des originaux » à la page 44).• Il se peut qu'il n'y ait pas assez de mémoire disponible pour vous permettre de stocker le document que vous souhaitez numériser. Essayez la fonction de prénumérisation pour voir si elle fonctionne. Essayez de diminuer la résolution de numérisation.• Vérifiez que le câble d'imprimante de l'appareil est branché correctement.• Assurez-vous que le câble d'imprimante de l'appareil n'est pas défectueux. Interchangez le câble d'imprimante existant avec un autre en bon état. Le cas échéant, remplacez le câble de l'imprimante.• Vérifiez que le scanner est configuré correctement. Vérifiez les paramètres de numérisation dans SmarThru Office ou dans l'application que vous souhaitez utiliser et assurez-vous que la tâche de numérisation est transmise au port adéquat (par exemple, USB001).
La numérisation est très lente.	<ul style="list-style-type: none">• Vérifiez si l'appareil est en train d'imprimer des données reçues. Si tel est le cas, attendez la fin de l'impression des données avant de numériser le document.• La numérisation des graphismes est plus lente que celle des textes.• La vitesse de communication diminue en mode numérisation, car une grande quantité de mémoire est requise pour analyser et reproduire l'image numérisée. Dans le BIOS, paramétrez votre ordinateur sur le mode d'imprimante ECP. La vitesse s'en trouvera augmentée. Pour plus d'informations sur le paramétrage du BIOS, reportez-vous au guide de l'utilisateur de votre ordinateur.

Problèmes de numérisation

Problème	Solutions proposées
<p>Un message s'affiche sur l'écran de votre ordinateur :</p> <ul style="list-style-type: none">• Le périphérique ne peut être réglé sur le mode matériel souhaité.• Le port est actuellement utilisé par autre programme.• Le port est inhibé.• Le scanner est occupé à recevoir ou à imprimer des données. Réessayez une fois la tâche terminée.• Descripteur incorrect.• La numérisation a échoué.	<ul style="list-style-type: none">• L'imprimante est peut-être en cours de copie ou d'impression. Lorsque cette tâche est terminée, réessayez votre tâche.• Le port sélectionné est en cours d'utilisation. Redémarrez votre ordinateur et réessayez.• Il se peut que le câble d'imprimante de l'appareil soit mal branché ou que l'appareil ne soit pas sous tension.• Le pilote de numérisation n'est pas installé ou l'environnement d'exploitation est mal configuré.• Vérifiez que l'appareil est branché correctement et qu'il est sous tension puis redémarrez votre ordinateur.• Il se peut que le câble USB soit mal branché ou que l'appareil ne soit pas sous tension.

Problèmes de fax

Problème	Solutions proposées
L'appareil ne fonctionne pas, rien ne s'affiche à l'écran ou les touches ne répondent pas.	<ul style="list-style-type: none">• Débranchez et rebranchez le câble d'alimentation.• Vérifiez que la prise est alimentée.• Assurez-vous que l'appareil soit sous tension.
Pas de tonalité de composition.	<ul style="list-style-type: none">• Vérifiez que la ligne téléphonique est connectée correctement (voir « Vue arrière » à la page 19).• Vérifiez que la prise téléphonique fonctionne en y branchant un autre téléphone.
Les numéros mémorisés ne sont pas composés correctement.	Vérifiez que les numéros sont correctement mémorisés. Pour ce faire, imprimez le répertoire.
L'original n'est pas entraîné dans l'appareil.	<ul style="list-style-type: none">• Assurez-vous que le papier n'est pas froissé et qu'il est introduit correctement. Vérifiez que l'original est au bon format, ni trop fin, ni trop épais.• Assurez-vous que le chargeur de documents est correctement fermé.• Il faut peut-être remplacer le patin du chargeur de documents. Contactez le service de maintenance.
Impossible de recevoir automatiquement les fax.	<ul style="list-style-type: none">• Le mode de réception doit être paramétré en position Fax (voir « Modification des modes de réception » à la page 188).• Vérifiez qu'il y a du papier dans le bac d'alimentation (voir « Spécifications des supports d'impression » à la page 99).• Vérifiez si l'écran affiche un message d'erreur. Dans ce cas, réglez le problème.
L'appareil n'imprime pas.	<ul style="list-style-type: none">• Assurez-vous que l'original est chargé dans le chargeur de documents ou sur la vitre d'exposition.• Assurez-vous que le télécopieur destinataire est en mesure de recevoir votre télécopie.

Problèmes de fax

Problème	Solutions proposées
Les télécopies reçues comportent des espaces blancs ou sont de qualité médiocre.	<ul style="list-style-type: none">• Il se peut que le télécopieur source soit défectueux.• Une ligne téléphonique bruyante peut provoquer des erreurs de ligne.• Vérifiez le fonctionnement de votre appareil en imprimant une copie.• Une cartouche de toner a pratiquement atteint son autonomie estimée. Remplacez la cartouche de toner (voir « Remplacement de la cartouche de toner » à la page 70).
Certains mots d'une télécopie reçue ont été agrandis.	Le télécopieur source a rencontré un problème de bourrage temporaire.
Des lignes apparaissent sur les originaux envoyés.	Vérifiez s'il y a des taches sur le module de numérisation et nettoyez-le (voir « Nettoyage du scanner » à la page 76).
L'appareil compose un numéro, mais ne parvient pas à se connecter au télécopieur distant.	Il est possible que l'autre télécopieur soit éteint, qu'il manque de papier ou qu'il ne puisse pas recevoir d'appels entrants. Demandez à l'opérateur de l'appareil de résoudre le problème.
Les télécopies ne sont pas enregistrées dans la mémoire.	L'espace libre de la mémoire est peut-être insuffisant pour enregistrer la télécopie. Si le message de mémoire faible s'affiche à l'écran, supprimez toutes les télécopies dont vous n'avez plus besoin puis essayez à nouveau d'enregistrer la télécopie. Appelez le service de maintenance.
Des zones blanches apparaissent en bas de chaque page, ainsi qu'une petite bande de texte dans la partie supérieure.	Il vous avez peut-être sélectionné des paramètres de papier incorrects dans les options utilisateur. Vérifiez le format de papier et resaisissez-le.

Problèmes concernant le système d'exploitation

Problèmes Windows courants

Problème	Solutions proposées
Le message « Fichier utilisé » s'affiche durant l'installation.	Fermez tous les programmes ouverts. Effacez tous les programmes du groupe Démarrage, puis redémarrez Windows. Réinstallez le pilote d'impression.
Le message « Erreur de protection générale », « Exception OE », « Spool 32 » ou « Opération non conforme » apparaît.	Fermez toutes les applications, redémarrez Windows et recommencez l'impression.
Les messages « Échec d'impression » et « Erreur de temporisation de l'imprimante » s'affichent.	Ces messages sont susceptibles d'apparaître en cours d'impression. Attendez simplement que l'appareil ait terminé l'impression. Si le message apparaît en mode prêt ou une fois l'impression achevée, vérifiez le branchement et/ou l'existence d'une erreur éventuelle.



Pour plus d'informations sur les messages d'erreur Windows, reportez-vous au Guide de l'utilisateur de Microsoft Windows fourni avec votre ordinateur.

Problèmes concernant le système

Problèmes Macintosh courants

Problème	Solutions proposées
L'imprimante n'imprime pas correctement les fichiers PDF. Une partie des graphiques, du texte ou des illustrations manque.	<p>L'impression du fichier PDF en tant qu'image peut permettre l'impression du fichier. Activez Imprimer comme image dans les options d'impression Acrobat.</p> <p> L'impression d'un fichier PDF en tant qu'image demande plus de temps qu'une impression ordinaire.</p>
Certaines lettres ne s'affichent pas correctement lors de l'impression de la couverture.	<p>Le système d'exploitation Mac OS ne peut pas créer la police lors de l'impression de la couverture. L'alphabet anglais et les numéros sont affichés correctement sur la page de couverture.</p>
Lors de l'impression d'un document Acrobat Reader 6.0 ou version supérieure sur Macintosh, les couleurs ne s'impriment pas correctement.	<p>Vérifiez que la résolution définie dans le pilote de l'appareil correspond à celle d'Acrobat Reader.</p>



Reportez-vous au mode d'emploi Macintosh fourni avec votre ordinateur pour plus de renseignements sur les messages d'erreur Macintosh.

Problèmes concernant le système

Problèmes Linux courants

Problème	Solutions proposées
L'appareil n'imprime pas.	<ul style="list-style-type: none">• Vérifiez que le pilote d'impression est installé. Ouvrez Unified Driver Configurator et sélectionnez l'onglet Printers dans la fenêtre Printers configuration pour afficher la liste des appareils disponibles. Vérifiez que votre imprimante figure dans la liste. Si ce n'est pas le cas, ouvrez l'Add new printer wizard pour paramétrer l'imprimante.• Vérifiez que l'appareil est sous tension. Ouvrez Printers configuration et sélectionnez votre imprimante dans la liste. Vérifiez la description indiquée dans le volet Selected printer. Si l'état contient Stopped, appuyez sur la touche Start. L'imprimante devrait reprendre son fonctionnement normal. L'état « stopped » peut apparaître en cas de problèmes d'impression.• Vérifiez l'absence d'options d'impression spéciales de type « -oraw ». Si « -oraw » figure dans le paramètre de ligne de commande, supprimez-le pour imprimer correctement. Dans le cas du terminal Gimp, sélectionnez « print » -> « Setup printer » et modifiez le paramètre de ligne de commande dans l'élément de commande.
Certaines images en couleur sortent tout en noir.	Il s'agit d'un bogue connu dans Ghostscript (jusqu'à la version 7.05 de GNU Ghostscript) lorsque l'espace colorimétrique de base du document est l'espace colorimétrique indexé et qu'il est converti par le biais de l'espace colorimétrique CIE. Étant donné que Postscript utilise la zone couleur CIE en tant que système de contretypage des couleurs, vous devez mettre à jour Ghostscript sur votre système, au moins pour les versions 7.06 et suivantes de GNU Ghostscript. La dernière version de Ghostscript est disponible sur www.ghostscript.com .
Certaines images en couleur sont imprimées dans une couleur inattendue.	Il s'agit d'un bogue connu dans Ghostscript (jusqu'à la version 7.xx de GNU Ghostscript) lorsque l'espace colorimétrique de base du document est l'espace colorimétrique indexé RVB et qu'il est converti par le biais de l'espace colorimétrique CIE. Étant donné que Postscript utilise la zone couleur CIE en tant que système de contretypage des couleurs, vous devez mettre à jour Ghostscript sur votre système, et utiliser les versions 8.xx et suivantes de GNU Ghostscript. La dernière version de Ghostscript est disponible sur www.ghostscript.com .

Problèmes concernant le système

Problème	Solutions proposées
L'appareil n'imprime pas des pages entières et seule une moitié de page apparaît sur la sortie.	<p>Il s'agit d'un problème connu qui se produit lorsqu'un appareil couleur est utilisé sur la version 8.51 ou une version antérieure de Ghostscript, le système d'exploitation 64 bits de Linux. Il est signalé sur bugs.ghostscript.com sous l'intitulé Ghostscript Bug 688252. Le problème est résolu dans AFPL Ghostscript 8.52 ou une version supérieure. Téléchargez la dernière version de AFPL Ghostscript à l'adresse http://sourceforge.net/projects/ghostscript/ et installez-la pour résoudre ce problème.</p>
Impossible de numériser au moyen du terminal Gimp.	<p>Vérifiez que le menu « Acquire » du terminal Gimp comporte bien l'option « Xsane:Device dialog ». Sinon, installez le plug-in Xsane pour Gimp sur votre ordinateur. Vous trouverez l'ensemble compagnon Xsane pour Gimp sur le CD Linux ou sur la page d'accueil Gimp. Pour obtenir des informations plus détaillées, reportez-vous au CD d'aide de Linux ou à l'application de terminal Gimp.</p> <p>Si vous souhaitez utiliser un autre programme de numérisation, reportez-vous à l'aide de l'application.</p>
Le message « Cannot open port device file » apparaît lors de l'impression d'un document.	<p>Il est déconseillé de modifier les paramètres de la tâche d'impression (via l'utilitaire LPR, par exemple) pendant l'impression d'une tâche. Les versions connues du serveur CUPS interrompent la tâche d'impression si les options d'impression sont modifiées, puis tentent de relancer la tâche depuis le début. Comme le pilote Unified Linux Driver verrouille le port lors de l'impression, la terminaison brutale du pilote laisse le port verrouillé et indisponible pour les tâches d'impression suivantes. Si cette situation se produit, essayez de libérer le port en sélectionnant Release port dans la fenêtre Port configuration.</p>

Problèmes concernant le système

Problème	Solutions proposées
L'appareil n'apparaît pas dans la liste des scanners.	<ul style="list-style-type: none">• Assurez-vous que votre appareil est relié à votre ordinateur, connecté correctement via le port USB et sous tension.• Assurez-vous que le pilote de numérisation correspondant à votre appareil est installé sur votre système. Ouvrez Unified Linux Driver Configurator, passez à Scanners configuration, puis appuyez sur Drivers. Vérifiez que le pilote portant le même nom que votre appareil est répertorié dans la fenêtre.• Assurez-vous que le port est disponible. Étant donné que les composants de l'appareil (imprimante et scanner) partagent la même interface d'E/S (port), plusieurs applications utilisateur sollicitant l'appareil risquent d'accéder au port au même moment. Pour éviter tout conflit, une seule application est autorisée à accéder au périphérique. Un message « device busy » (« périphérique occupé ») est envoyé à l'autre utilisateur. Ceci se produit généralement lors du démarrage d'une procédure de numérisation. Une boîte de message appropriée s'affiche. Pour identifier la source du problème, ouvrez la configuration des ports et sélectionner le port attribué à votre scanner. Le symbole du port <code>/dev/mfp0</code> correspond à la désignation LP:0 affichée dans les options du scanner, <code>/dev/mfp1</code> se rapporte à LP:1 et ainsi de suite. Les ports USB démarrant à l'indication <code>/dev/mfp4</code>, le scanner sur USB:0 correspond à <code>/dev/mfp4</code>, et ainsi de suite. Vérifiez dans la zone Selected port si le port est occupé par une autre application. Si tel est le cas, attendez la fin de la tâche ou appuyez sur la touche Release port si l'application utilisant le port ne fonctionne pas correctement.
L'appareil refuse de numériser.	<ul style="list-style-type: none">• Assurez-vous qu'un document est chargé dans l'appareil, assurez-vous que votre appareil est connecté à un ordinateur.• S'il y a une erreur E/S pendant la numérisation.



Reportez-vous au guide de l'utilisateur Linux fourni avec votre ordinateur pour plus de renseignements sur les messages d'erreur Linux.

Problèmes concernant le système

Problèmes PostScript courants

Les problèmes présentés ci-dessous sont propres au langage PostScript et peuvent survenir lors de l'utilisation simultanée de plusieurs langages d'impression.

Problème	Cause possible	Solution
Impossible d'imprimer un fichier PostScript	Le pilote PostScript est peut-être mal installé.	<ul style="list-style-type: none">• Installez le pilote PostScript (voir « Installation des logiciels » à la page 113).• Imprimez une page de configuration et vérifiez que la version PostScript est disponible pour impression.• Si le problème persiste, contactez un technicien de maintenance.
Le message Erreur contrôle de valeur limite s'imprime.	La tâche d'impression est trop complexe.	Vous devez simplifier la page ou installer de la mémoire supplémentaire.
Une page d'erreur PostScript s'imprime	La tâche d'impression n'est peut-être pas de type PostScript.	Assurez-vous que la tâche d'impression est de type PostScript. Vérifiez si l'application attendait l'envoi d'un fichier de configuration ou d'en-tête PostScript à l'appareil.
Le bac optionnel n'est pas sélectionné dans le pilote	Le pilote d'impression n'a pas été configuré pour reconnaître le bac optionnel.	Ouvrez la fenêtre des propriétés du pilote PostScript, sélectionnez l'onglet Options du périphérique , puis paramétrez l'option du bac.
Lors de l'impression d'un document Acrobat Reader 6.0 ou version supérieure sur Macintosh, les couleurs ne s'impriment pas correctement	La résolution définie dans le pilote d'impression ne correspond peut-être pas à celle d'Acrobat Reader.	Vérifiez que la résolution définie dans le pilote d'impression correspond à celle d'Acrobat Reader.



Le glossaire suivant vous permet de vous familiariser avec le produit grâce à une définition des termes courants de l'impression ainsi que des termes mentionnés dans le présent guide de l'utilisateur.

802.11

802.11 est un ensemble de normes pour les communications par réseau local sans fil (WLAN), développé par le comité de normes IEEE LAN/MAN (IEEE 802).

802.11b/g/n

802.11b/g/n peut partager le même matériel et utiliser la bande 2,4 GHz. 802.11b prend en charge une bande passante jusqu'à 11 Mbit/s, 802.11n prend en charge une bande passante jusqu'à 150 Mbits/s. Les périphériques 802.11b/g/n peuvent parfois souffrir d'interférences provenant de fours à micro-ondes, des téléphones sans-fil et des périphériques Bluetooth.

Point d'accès

Un point d'accès ou point d'accès sans fil (AP ou WAP) est un périphérique qui relie les périphériques de communication sans fil ensemble sur des réseaux locaux sans fil (WLAN), et fait office d'émetteur et récepteur central des signaux radio du WLAN.

ADF

Un chargeur automatique de documents (ADF) est un module de numérisation pouvant charger automatiquement un document original afin de numériser une pile de documents en une seule tâche.

AppleTalk

Suite de protocoles réseau propriétaires développée par Apple, Inc. Cette suite de protocoles, intégrée aux premiers produits Macintosh (1984), est désormais tombée en désuétude au profit de la pile de protocoles réseau TCP/IP.

Profondeur de bit

Terme d'infographie désignant le nombre de bits représentant la couleur d'un pixel dans une image matricielle. Une profondeur de bit (ou de couleur) plus élevée permet d'obtenir une gamme de couleurs plus large. Plus le nombre de bits est élevé, plus le nombre de couleurs possibles est grand. Une couleur codée sur 1 bit est communément qualifiée de monochrome ou noir et blanc.

BMP

Format d'images matricielles utilisé par le sous-système graphique de Microsoft Windows (GDI) et, communément, comme format de fichiers image sur cette plate-forme.

BOOTP

Protocole d'amorçage. Protocole réseau permettant d'attribuer automatiquement une adresse IP à un client du réseau. Ceci s'effectue généralement dans le processus bootstrap d'ordinateurs ou de systèmes d'exploitation les exécutant. Les serveurs BOOTP attribuent l'adresse IP à chaque client à partir d'un ensemble d'adresses. Le protocole BOOTP permet aux postes de travail qui ne disposent pas de disque dur d'obtenir une adresse IP avant d'amorcer un système d'exploitation.

CCD

Le capteur à transfert de charge (CCD) est un élément matériel permettant de numériser un document. Un dispositif de verrouillage des capteurs CCD est également utilisé pour maintenir le module CCD afin d'empêcher tout dommage pendant le transport.

Assemblage

Méthode d'impression de documents comportant plusieurs exemplaires en différents jeux de tirages. Lorsque le tri est sélectionné, le périphérique imprime un jeu dans son intégralité avant d'imprimer d'autres exemplaires.

Panneau de commande

Le panneau de commande est une zone plane, généralement verticale, sur laquelle s'affichent les outils de commande et de surveillance. Il se trouve généralement à l'avant de l'appareil.

Couverture

Terme d'impression correspondant à une mesure de l'utilisation du toner. Par exemple, une couverture de 5 % signifie qu'une feuille de papier au format A4 comporte environ 5 % d'image ou de texte. Si le papier ou l'original comporte des images complexes ou une grande quantité de texte, la couverture sera supérieure à 5 % et l'utilisation du toner sera équivalente à cette couverture.

CSV

Valeurs séparées par des virgules (CSV). Format de fichier utilisé pour échanger des données entre des applications différentes. Ce format de fichier, utilisable sous Microsoft Excel, est devenu une norme de facto, même sous les environnements autres que Microsoft.

DADF

Un chargeur automatique de documents recto-verso (DADF) est un module de numérisation pouvant charger automatiquement un document original puis le retourner, afin de numériser des documents recto-verso.

Par défaut

Valeur ou paramètre appliqué en sortie d'usine ou lorsque l'appareil a été réinitialisé.

DHCP

Un protocole de configuration dynamique de l'hôte (DHCP) est un protocole réseau client-serveur. Un serveur DHCP fournit des paramètres de configuration spécifiques à l'hôte client DHCP demandant, généralement, des informations requises par l'hôte client pour participer à un réseau IP. Le protocole DHCP permet également l'attribution d'adresses IP aux hôtes client.

DIMM

Le module mémoire double en ligne (DIMM) est une carte électronique qui contient de la mémoire. Une carte DIMM stocke toutes les données de l'appareil, par exemple les données d'impression ou les données de télécopie reçues.

DLNA

Le Digital Living Network Alliance (DLNA) est une norme qui permet aux appareils d'un réseau domestique de partager des informations entre eux à travers tout le réseau.

DNS

Le serveur de nom de domaine (DNS) est un système qui stocke des informations associées au nom de domaine dans une base de données répartie sur des réseaux, comme Internet.

Imprimante matricielle

Type d'imprimante dont la tête d'impression balaie la page de part et d'autre, puis transfère l'encre en frappant un ruban encreur ; ce principe de fonctionnement est analogue à celui d'une machine à écrire.

DPI

Unité de mesure de la résolution de numérisation et d'impression. De manière générale, une forte valeur de PPP se traduit par une plus grande résolution, des détails d'image plus fins et un volume de fichier plus élevé.

DRPD

Détection sélective de tonalité d'appel. Le service téléphonique de sonnerie distincte permet à un utilisateur de se servir d'une seule ligne téléphonique pour répondre à différents numéros de téléphone.

RECTO-VERSO

Fonctionnalité permettant un retournement automatique d'une feuille de papier afin d'imprimer (ou de numériser) sur les deux faces du papier. Une imprimante équipée d'un module Recto/Verso peut imprimer sur les deux côtés du papier en un seul cycle d'impression.

Capacité de traitement

Quantité de pages n'affectant pas les performances de l'imprimante sur un mois. Généralement, l'imprimante a une durée de vie limitée par exemple au nombre de pages par an. Cette durée de vie correspond à la capacité moyenne d'impression, qui couvre généralement la période de garantie. Par exemple, si la capacité de traitement est 48 000 pages par mois en supposant 20 jours de travail, une imprimante est limitée à 2 400 pages par jour.

ECM

Le mode de correction d'erreur (ECM) est un mode de transmission facultatif intégré aux télécopieurs de classe 1 ou aux modems de télécopie. Ce mode détecte et corrige automatiquement toute erreur de transmission de télécopie provoquée par du bruit sur la ligne téléphonique.

Emulation

Procédé permettant de reproduire le fonctionnement d'un appareil sur un autre.

Un émulateur réplique les fonctions d'un système sur un système différent de telle façon que le second fonctionne exactement comme le premier. L'émulation consiste à reproduire rigoureusement le comportement externe, ce qui la différencie de la simulation, qui renvoie à la simulation du modèle abstrait d'un système en prenant en considération le fonctionnement interne.

Ethernet

Technologie de réseau informatique reposant sur des trames, pour des réseaux locaux (LAN). Il définit le câblage et la transmission de signaux de la couche physique, et les formats de trame et les protocoles pour la couche de contrôle d'accès au support (MAC)/couche liaison de données du modèle OSI. Ethernet est principalement standardisé en IEEE 802.3. C'est devenu la technologie de réseau local la plus répandue depuis les années 1990 jusqu'aujourd'hui.

EtherTalk

Suite de protocoles réseau développée par Apple Computer. Cette suite de protocoles, intégrée aux premiers produits Macintosh (1984), est désormais tombée en désuétude au profit de la pile de protocoles réseau TCP/IP.

FDI

L'interface pour périphérique étranger (FDI) est une carte installée à l'intérieur de l'appareil afin de permettre l'installation d'un périphérique tiers comme un monnayeur ou un lecteur de cartes. Vous pourrez ainsi activer un service d'impression payant sur votre appareil.

FTP

Un protocole de transfert de fichiers (FTP) est un protocole très répandu d'échange de fichiers sur tout réseau prenant en charge les protocoles TCP/IP (Internet ou Intranet).

Unité de chauffe

Pièce de l'imprimante laser qui fixe le toner sur le support d'impression. Cette unité est constituée d'un rouleau thermique et d'un rouleau presseur. Une fois le toner transféré sur le papier, l'unité de chauffe applique la chaleur et la pression requises pour que le toner adhère de manière permanente sur le papier; c'est la raison pour laquelle le papier est chaud en sortant de l'imprimante laser.

Passerelle

Connexion entre des réseaux informatiques ou entre un réseau informatique et une ligne téléphonique. Celle-ci est très répandue, puisqu'il s'agit d'un ordinateur ou d'un réseau qui autorise l'accès à un autre ordinateur ou réseau.

Niveaux de gris

Nuances de gris représentant les parties claires et foncées d'une image lorsque les images couleur sont converties en niveau de gris; les couleurs sont représentées par différents niveaux de gris.

Demi-teinte

Type d'image simulant des niveaux de gris en variant le nombre de points. Les zones très riches en couleur se composent d'un grand nombre de points, tandis que les zones plus claires se composent d'un moins grand nombre de points.

Périphérique de stockage de masse (disque dur)

Périphérique de stockage de masse, couramment appelé disque dur, non volatil qui enregistre des données codées numériquement sur des plateaux en rotation rapide recouverts d'une surface magnétique.

IEEE

L'IEEE est une organisation professionnelle internationale à but non lucratif dédiée à l'avancée des technologies liées à l'électricité.

IEEE 1284

Norme relative au port parallèle 1284 mise au point par l'IEEE (Institute of Electrical and Electronics Engineers). Le terme « 1284-B » renvoie à un type de fiche spécifique pour câbles parallèles se connectant au périphérique (par exemple, une imprimante).

Intranet

Réseau privé qui utilise des protocoles Internet, une connectivité réseau et éventuellement le système public de télécommunications pour partager de manière sécurisée une partie des informations ou opérations d'une organisation avec ses employés. Parfois, le terme désigne seulement le service le plus visible, le site Web interne.

Adresse IP

Une adresse de protocole Internet (adresse IP) est un nombre unique permettant d'identifier les périphériques d'un réseau IP afin qu'ils échangent des données.

IPM

Unité de mesure de la vitesse d'une imprimante. Le nombre d'images par minute indique le nombre de feuilles recto que l'imprimante peut terminer en une minute.

IPP

Le protocole d'impression Internet (IPP) est un protocole normalisé permettant l'impression ainsi que la gestion notamment des tâches d'impression, des formats de supports ou encore de la résolution. Le protocole IPP peut être utilisé en local ou via Internet pour des centaines d'imprimantes et prend en charge le contrôle d'accès et l'authentification, ce qui en fait une technologie d'impression plus fiable et plus sécurisée que ses prédécesseurs.

IPX/SPX

IPX/SPX est l'acronyme de Internet protocole d'échange de paquets entre réseaux/protocole d'échange de paquets séquentiels. Ce sont des protocoles réseaux utilisés par les systèmes d'exploitation Novell NetWare. Les protocoles IPX et SPX offrent des services de connexion similaires à TCP/IP. Le protocole IPX est comparable au protocole IP; et SPX, au protocole TCP. IPX/SPX ont été conçus initialement pour les réseaux locaux (LAN). À ce titre, ils sont des protocoles très performants pour cet usage (généralement, les performances dépassent celles des protocoles TCP/IP sur un réseau local).

ISO

L'organisme international de normalisation (ISO) est composé de représentants d'institutions de normalisation nationales. Il définit des normes commerciales et industrielles à l'échelle mondiale.

ITU-T

L'union internationale des télécommunications est un organisme international de normalisation et de régulation des télécommunications et des transmissions hertziennes internationales. Ses missions principales incluent la normalisation et l'attribution de bandes de fréquences hertziennes, et la gestion de l'interconnexion entre les différents pays afin de permettre les appels internationaux. Le -t de ITU-T renvoie à télécommunication.

Mire ITU-T N° 1

Mire de test normalisée, publiée par l'ITU-T, pour les transmissions de télécopies.

JBIG

Norme de compression d'image sans pertes de précision ou de qualité, développée pour la compression des images binaires, notamment des télécopies, mais aussi pour d'autres images.

JPEG

Le groupe mixte d'experts en photographie (JPEG) est un format de compression avec pertes utilisée pour les photographies. Ce format est utilisé pour le stockage et la transmission de photographies sur Internet.

LDAP

Le protocole d'accès à l'annuaire léger (LDAP) est un protocole réseau d'interrogation et de modification des services d'annuaire sur TCP/IP.

Voyant

Semi-conducteur qui indique l'état de l'appareil.

Adresse MAC

Le contrôle d'accès au support (MAC) est un identifiant unique associé à une carte réseau. Une adresse MAC est un identifiant unique codé sur 48 bits, généralement représenté par 12 caractères hexadécimaux groupés par paires (par exemple, 00-00-0c-34-11-4e). Cette adresse est généralement programmée dans la mémoire morte de la carte réseau par le constructeur et facilite la détection des machines locales par les routeurs sur des réseaux de grandes dimensions.

MFP

Le périphérique multifonction (MFP) est un équipement bureautique doté des fonctionnalités suivantes : impression, télécopie, numérisation, etc.

MH

MH (Modified Huffman) est une méthode de compression pour diminuer la quantité de données à transmettre entre les télécopieurs pour transférer l'image recommandée par l'ITU-T T.4. MH est un schéma de codage de longueur d'exécution basé sur un livre de codes, optimisé pour compresser efficacement l'espace blanc. Dans la mesure où la plupart des télécopies sont constituées d'espaces blancs, ce procédé réduit les temps de transmission de la plupart des télécopies.

MMR

Le Modified Modified READ est un algorithme de compression recommandé par l'ITU-T T.6.

Modem

Appareil permettant de moduler le signal d'une porteuse afin d'encoder des données numériques et de démoduler un tel signal afin de décoder des données transmises.

MR

Le MR (Modified Read) est un algorithme de compression recommandé par l'ITU-T T.4. MR code la première ligne numérisée à l'aide de MH. La ligne suivante est comparée à la première ; ensuite, les différences sont établies puis encodées et transmises.

NetWare

Système d'exploitation réseau développé par Novell, Inc. À l'origine, il utilisait le multitâche coopératif pour exécuter plusieurs services sur un micro-ordinateur et les protocoles réseau reposaient sur la pile XNS de Xerox. Aujourd'hui, NetWare prend en charge aussi bien TCP/IP que IPX/SPX.

OPC

Dispositif créant une image virtuelle pour l'impression à l'aide d'un faisceau laser émis par l'imprimante laser; il est généralement de couleur verte ou rouille et de forme cylindrique.

Avec le temps, une unité d'imagerie comprenant un tambour use la surface de ce dernier lorsqu'elle est utilisée dans l'imprimante et elle doit être remplacée de manière appropriée puisqu'elle est usée suite au contact avec la brosse de développement de la cartouche, le dispositif de nettoyage et le papier.

Originaux

Premier exemplaire d'un document comme une photographie ou du texte, qui est copié, reproduit ou traduit afin de produire d'autres exemplaires, mais qui n'est pas issu d'un autre document.

OSI

L'interconnexion de systèmes ouverts (OSI) est un modèle de transmission des données développé par l'Organisation internationale de normalisation (ISO). Le modèle OSI définit une méthode standard et modulaire de conception des réseaux qui divise l'ensemble des fonctions complexes nécessaires en des couches fonctionnelles, autonomes et administrables. Les couches sont, de haut en bas, les suivantes : application, présentation, session, transport, réseau, liaison de données et physique.

Autocommutateur

Équipement de commutation téléphonique automatique destiné aux entreprises privées.

PCL

Le langage de commande d'imprimante (PCL) est un langage de description de page (LDP), devenu une norme de l'industrie, développé par HP comme protocole d'impression. Développé à l'origine pour les imprimantes à jet d'encre, PCL a été appliqué aux imprimantes thermiques, matricielles et aux imprimantes laser.

PDF

Le format PDF est un format de fichier propriétaire développé par Adobe Systems pour représenter les documents bidimensionnels dans un format indépendant du périphérique ou de la résolution.

PostScript

PS (PostScript) est un langage de description de page et de programmation utilisé principalement dans les domaines de la publication électronique et assistée par ordinateur. Il est exécuté dans un interpréteur pour générer une image.

Pilote d'impression

Programme utilisé pour transmettre des commandes et des données de l'ordinateur vers l'imprimante.

Support d'impression

Support tel qu'une feuille, une enveloppe, une étiquette et un transparent pouvant être utilisé dans une imprimante, un scanner, un télécopieur ou un copieur.

PPM

Unité de mesure permettant de déterminer la cadence d'une imprimante, c'est-à-dire le nombre de pages pouvant être produites par l'imprimante en une minute.

Fichier PRN

Interface du pilote d'un périphérique permettant au logiciel d'interagir avec le pilote du périphérique en utilisant des appels de système d'entrée/sortie standard, simplifiant ainsi de nombreuses tâches.

Protocole

Convention ou norme qui contrôle ou permet la connexion, la communication, et le transfert de données entre deux points terminaux de calcul.

PS

Voir PostScript.

PSTN

Réseau des réseaux téléphoniques à commutation de circuits internationaux généralement acheminé, sur les sites industriels, via le standard téléphonique.

RADIUS

RADIUS (Remote Authentication Dial In User Service) est un protocole d'authentification et de comptabilité pour un utilisateur distant. RADIUS permet une gestion centralisée des données d'authentification comme les noms d'utilisateur et les mots de passe à l'aide d'un concept AAA (authentification, autorisation, et comptabilité) pour gérer l'accès au réseau.

Résolution

Précision d'une image, mesurée en points par pouce. Plus le nombre de ppp est élevé, plus la résolution est élevée.

SMB

Le bloc de message serveur (SMB) est un protocole réseau dédié principalement au partage de fichiers, aux imprimantes, aux ports série et à divers échanges entre les nœuds d'un réseau. Ce protocole permet également un système de communication interprocessus authentifié.

SMTP

Le protocole simple de transfert de courrier (SMTP) est une norme de transmission de messages sur Internet. Le protocole SMTP, reposant sur du texte, est relativement simple. Un ou plusieurs destinataires du message sont définis, puis le texte du message est transféré. Il s'agit d'un protocole client-serveur permettant à un client de transmettre des messages électroniques au serveur.

SSID

L'identifiant d'ensemble de services (SSID) est un nom d'un réseau local sans fil (WLAN). Tous les périphériques sans fil d'un WLAN utilisent le même SSID pour communiquer les uns avec les autres. Les SSID respectent la casse et ont une longueur maximale de 32 caractères.

Masque de sous-réseau

Code utilisé conjointement à l'adresse réseau permettant de déterminer la partie de l'adresse correspondant à l'adresse réseau et la partie de l'adresse correspondant à l'adresse de l'hôte.

TCP/IP

Le protocole de contrôle de transmission (TCP) et le protocole Internet (IP) sont un ensemble de protocoles de communication implémentant la pile de protocoles sur laquelle fonctionnent Internet et la plupart des réseaux commerciaux.

TCR

Le rapport de confirmation de transmission (TCR) est un journal fournissant des informations sur chaque transmission, telles que l'état de la tâche, le résultat de la transmission et le nombre de pages envoyées. L'impression de ce journal peut être paramétrée pour être effectuée après chaque tâche ou bien après chaque échec de transmission.

TIFF

Format d'image matricielle à résolution variable. De manière générale, le format TIFF correspond aux données image provenant d'un scanner. Les images TIFF utilisent des balises et des mots-clés définissant les caractéristiques de l'image incluse au fichier. Ce format flexible et multi-plateforme peut être utilisé pour des images créées sous différentes applications de traitement d'images.

Cartouche de toner

Sorte de bouteille ou de récipient se trouvant dans un appareil comme une imprimante et contenant du toner. Le toner est une poudre utilisée dans les imprimantes laser et les photocopieurs qui forme le texte et les images sur le papier imprimé. Le toner est fondu en utilisant la combinaison chaleur/pression de l'unité de chauffe et se fixe dans les fibres du papier.

TWAIN

Norme de l'industrie relative aux scanners et aux logiciels. En utilisant un scanner compatible TWAIN avec un programme compatible TWAIN, une tâche de numérisation peut être lancée depuis ce programme. C'est une capture d'image API pour systèmes d'exploitation Microsoft Windows et Apple Macintosh.

Chemin UNC

La convention de nommage uniforme (UNC) est une méthode standard permettant d'accéder à des ressources partagées sous Windows NT ainsi que sous d'autres produits Microsoft. Le format d'un chemin UNC est : \\<nomduserveur>\<nomdepartage>\<répertoire supplémentaire>

URL

Le localisateur uniforme de ressource (URL) est l'adresse globale des documents et des ressources sur Internet. La première partie de l'adresse indique le protocole utilisé, la seconde partie spécifie l'adresse IP ou le nom de domaine correspondant à l'emplacement de la ressource.

USB

Le bus série universel (USB) est une norme développée par USB Implementers Forum, Inc. pour connecter les ordinateurs et les périphériques. Contrairement au port parallèle, le port USB est conçu pour permettre de connecter un seul ordinateur à plusieurs périphériques.

Filigrane

Image reconnaissable ou motif plus clair sur le papier, visible par transparence. Les filigranes ont été initialement introduits à Bologne, en Italie, en 1282. Ils ont été utilisés par les fabricants de papier afin d'identifier leurs produits, sur les timbres, les billets de banque et autres documents officiels afin d'empêcher la contrefaçon.

WEP

WEP (Wired Equivalent Privacy) est un protocole de sécurité spécifié dans l'IEEE 802.11 pour fournir le même niveau de sécurité que celui d'un réseau local câblé. WEP procure la sécurité en chiffrant les données hertziennes afin de les protéger lorsqu'elles sont transmises d'un point final à un autre.

WIA

Architecture graphique lancée initialement sous Windows Me et Windows XP. Une tâche de numérisation peut être lancée à partir de ces systèmes d'exploitation à l'aide d'un scanner compatible WIA.

WPA

L'accès protégé Wi-Fi (WPA) est une classe de systèmes pour sécuriser les réseaux d'ordinateurs sans fil (Wi-Fi), qui a été créée pour améliorer les fonctionnalités de sécurité de WEP.

WPA-PSK

L'accès protégé Wi-Fi avec clé pré-partagée (WPA Pre-Shared Key) est un mode spécial de WPA pour les petites entreprises ou les utilisateurs personnels. Une clé partagée, ou un mot de passe, est configuré dans le point d'accès sans fil (WAP) et n'importe quels portables ou périphériques de bureau sans fil. WPA-PSK génère une clé unique pour chaque session entre un client sans fil et le WAP associé pour une sécurité plus évoluée.

WPS

Le paramétrage protégé Wi-Fi (WPS) est un standard permettant de créer un réseau local sans fil. Si votre point d'accès sans fil prend en charge le WPS, vous pouvez configurer la connexion du réseau sans fil facilement sans avoir à utiliser un ordinateur.

XPS

La spécification papier XML (XPS) est une spécification de langage de description de page (PDL) et un nouveau format de document, développé par Microsoft, qui présente les avantages du document portable et du document électronique. Il s'agit d'un format de document vectoriel indépendant du périphérique, basé sur XML et sur un nouveau chemin d'impression.

A

AirPrint	133
assistant de numérisation	177

B

Bac	
chargement de papier dans le chargeur manuelbac papier polyvalent	36
modification du format du bac	33
réglage de la largeur et de la longueur	33
bac	
réglage du type et du format de papier	43
bac optionnel	
chargement du papier	35
bac polyvalent	
conseils d'utilisation	36
utilisation de support spécial	38
bourrage	
astuces pour éviter les bourrages papier	79
dégager le papier	84
suppression d'un document original	80

C

Câble USB	
installation du pilote	114, 116
réinstallation du pilote	115, 117
câble USB	
installation du pilote	23, 25
caractéristiques techniques	97
support dimpression	99
carnet d'adresses	
enregistrement	156
enregistrement d'un groupe	157
modification	156
modification d'un groupe	157
utilisation	156
cartouche de toner	
autonomie estimée	68
nonDell et rechargée	67
redistribution du toner	69
remplacement de la cartouche de toner	70
chargement	
papier dans le bac 1	35
papier dans le chargeur manuelbac	
papier polyvalent	36

support spécial	38
chargeur manuelbac papier polyvalent	
chargement	36
configuration de l'appareil	
état de l'appareil	148
configuration du carnet d'adresses	156
configuration machine	
état de l'appareil	137, 140, 141
consommables	
remplacement de la cartouche de toner	70
suivi de la durée de vie des consommables	71
convention	10
copie	
configuration générale	137
copie de base	54
réduction ou agrandissement de copies	55
copie de carte d'identité	56

D

définition de la résolution dimpression	
Linux	170

disponibles

autonomie estimée de la cartouche de toner	68
commande	66
consommables disponibles	66

E

écran LCD

parcourir létat de l'appareil	137, 140, 141, 148
-------------------------------	--------------------

Embedded Web Service	196
----------------------	-----

envoi de télécopies

envoi multiple	60
----------------	----

état	21
------	----

État de l'imprimante Dell	202
---------------------------	-----

F

fax

ajout de documents à une télécopie programmée	185
annulation d'une tâche de télécopie programmée	185
configuration générale	141
envoi d'une télécopie depuis l'ordinateur	183

envoi dun fax prioritaire	185
---------------------------	-----

envoi d'une télécopie différée	184
--------------------------------	-----

Impression automatique dun rapport de télécopie	192
---	-----

impression de télécopies recto verso	191
--------------------------------------	-----

modification des modes de réception	188
-------------------------------------	-----

réception avec un téléphone auxiliaire	189
--	-----

réception d'une télécopie sur l'ordinateur	187
--	-----

réception de télécopies en mémoire	191
------------------------------------	-----

réception en mode DRPD	189
------------------------	-----

réception en mode Fax	189
-----------------------	-----

réception en mode Répondeur	189
-----------------------------	-----

réception en mode sécurisé	190
----------------------------	-----

réception en mode Tél	188
-----------------------	-----

recomposition automatique	182
---------------------------	-----

recomposition du dernier numéro	182
---------------------------------	-----

transfert d'une télécopie envoyée vers une autre destination	186
--	-----

transfert d'une télécopie reçue vers une autre destination	186
--	-----

filigrane

création	164
----------	-----

modification	164
--------------	-----

supprimer	165
-----------	-----

fonction de numérisation	174
--------------------------	-----

fonction de télécopie	182
-----------------------	-----

fonctions	5
-----------	---

caractéristique du support dimpression	99
--	----

caractéristiques de l'appareil	134
--------------------------------	-----

fonctions d'impression	160
------------------------	-----

Fonctions spéciales	152
---------------------	-----

G

glossaire	236
-----------	-----

I

icônes générales	10
------------------	----

Impression	48
------------	----

impression

configuration générale	136
------------------------	-----

Linux	169
-------	-----

impression de surimpression

création	166
----------	-----

impression	167
------------	-----

supprimer	167
-----------	-----

impression dun document

Index

Linux	169	configuration requise	104	utilisation de SetIP	121
Mac OS	167	imprimer	169	menu Imprimer	136
UNIX	171	installation du pilote pour une connexion par câble USB	116	message d'erreur	91
impression éco	51	installation du pilote pour une connexion réseau	126	mise en place des originaux	44
impression N pages sur 1		numérisation	179	mise en place d'un appareil réglage de l'altitude	153
Mac OS	168	problèmes Linux courants	232		
imprimer		propriétés de l'imprimante	170	N	
changer les réglages d'impression par défaut	160	réinstallation du pilote pour une connexion par câble USB	117	nettoyage	
configuration comme appareil par défaut	160	unified driver configurator	204	extérieur	73
impression dans un fichier	161	utilisation de SetIP	122	intérieur	73
impression d'un document				module de numérisation	76
Windows	48			rouleau d'entraînement	75
Mac OS	167	M		nettoyage d'un appareil	73
plusieurs pages sur une seule feuille		Mac OS		non compatible	
Mac OS	168	configuration requise	103	instructions de manipulation	67
UNIX	171	imprimer	167	stockage	67
informations sur l'appareil	137, 140, 141, 148	installation du pilote pour une connexion par câble USB	114	Numérisation	
installation du pilote		installation du pilote pour une connexion réseau	124	numérisation avec l'assistant de numérisation Dell	177
Unix	127	numérisation	178	numérisation	
		problèmes Macintosh courants	231	informations de base	174
		réinstallation du pilote pour une connexion par câble USB	115	numérisation à partir d'un appareil connecté au réseau	175

L

Linux

Numérisation à partir d'un programme de retouche d'images	176
Numérisation avec le pilote WIA	176
numérisation avec SmarThru Office	177
Numérisation sous Linux	179
Numérisation sous Macintosh	178
numérisation sous Linux	179
numérisation sous Macintosh	178

P

panneau de commande	20
paramètres généraux	145
paramètres par défaut	
paramètres du bac	43
pilote PostScript	
dépannage	235
préférences de l'imprimante	
Linux	170
préparation du type d'original	44
présentation des menus	27
présentation du voyant Statut	89
problème	
problèmes concernant le système d'exploitation	230

problèmes	
problèmes d'impression	211
problèmes d'alimentation	210
problèmes d'alimentation papier	209
problèmes de copie	224
problèmes de fax	228
problèmes de numérisation	226
problèmes de qualité d'impression	216
programme SetIP	120

R

rapports	
informations sur l'appareil	137, 141, 142, 143, 145, 148, 149
réglages favoris pour l'impression	51
réseau	
configuration d'un réseau câblé	120
configuration générale	151
Configuration IPv6	130
environnement d'installation	105
installation du pilote	
Linux	126
Mac OS	124
UNIX	127
Windows	123

présentation des programmes réseau	119
programme SetIP	120, 121, 122
résolution	
télécopie	62

S

saisie de caractères	154
sécurité	
Informations	11
symboles	11
SmarThru Office	177
support d'impression	
carte	42
enveloppe	39
étiquettes	41
papier préimprimé	43
réglage du format de papier	43
réglage du type de papier	43
support de sortie papier	99
support spécial	38
transparent	40

T

télécopie	
préparation à l'envoi de télécopie	59
réception en mode Fax	61
réglage de la résolution	62
régler le contraste	62
touche bispause	21
touche de copie	20
Touche ID Copy	20
touche ligne	21

U

UNIX	
imprimer	171
installation du pilote pour une connexion réseau	127
Unix	
configuration requise	104
utilisateurs autorisés	
enregistrement	159
utilisation de laide	51, 169
Utilitaire de commande de consommables	195
utilitaire de mise à jour du	

microprogramme	194
----------------	-----

V

vue arrière	19
vue avant	18

W

Windows	
configuration requise	102
installation du pilote pour une connexion par câble USB	23, 25
installation du pilote pour une connexion réseau	123
problèmes Windows courants	230
utilisation de SetIP	120