

Titik Akses W-AP103 Dell Networking

Panduan Instalasi

Titik akses (AP) nirkabel W-AP103 Dell Networking mendukung standar IEEE 802.11n untuk WLAN kinerja-tinggi. Titik akses ini menggunakan teknologi MIMO (Multiple-Input, Multiple-Output) dan teknik modus kecepatan tinggi lainnya untuk melakukan fungsi 2,4 GHz atau 5 GHz 802.11n kinerja-tinggi, sambil mendukung layanan nirkabel 802.11a/b/g yang ada saat ini. Titik akses W-AP103 hanya bekerja jika terhubung dengan Kontroler Mobilitas Seri-W Dell Networking.

Titik akses W-AP103 menyediakan kemampuan berikut ini:

- Transiver nirkabel
- Fungsi jaringan yang tidak tergantung protokol
- Operasi IEEE 802.11a/b/g sebagai titik akses nirkabel
- Operasi IEEE 802.11a/b/g sebagai pemantau udara nirkabel
- Kompatibilitas dengan IEEE 802.3af PoE
- Konfigurasi pengelolaan pusat dan upgrade menggunakan kontroler Dell

Isi Kemasan

- Titik akses W-AP103
- Adaptor Rel Plafon 9/16" dan 15/16"
- Panduan pemasangan (dokumen ini)

Catatan: Beri tahu pemasok jika ada komponen yang salah, tidak ada, atau rusak. Jika mungkin, simpan kardusnya, termasuk bahan kemasan aslinya. Gunakan benda-benda ini untuk mengemas ulang dan mengembalikan unit kepada pemasok jika perlu.

Ikhtisar Perangkat Keras W-AP103

Gambar 1 LED W-AP103

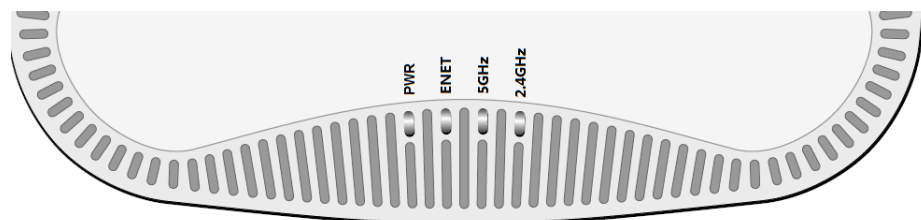

LED

Titik akses W-AP103 dilengkapi dengan empat LED yang menandakan status berbagai komponen Titik Akses.

- PWR: Menandakan Titik Akses dihidupkan atau tidak
- ENET: Menandakan status port Ethernet pada Titik Akses
- 5 GHz: Menandakan status radio 802.11a/n
- 2,4 GHz: Menandakan status radio 802.11b/g/n

Tabel 1 Keterangan LED

LED	Warna/Keadaan	Arti
PWR (Daya)	Mati	Tidak ada daya ke Titik Akses, atau daya dihidupkan pertama
	Merah	Kondisi kesalahan
	Hijau - Berkedip	But Titik Akses
	Hijau - Tetap	Titik Akses siap
ENET	Mati	Sambungan Ethernet tidak tersedia
	Kuning - Tetap	Ada sambungan Ethernet 10/100Mbps
	Hijau - Tetap	Ada sambungan Ethernet 1000Mbps
	Berkedip	Aktivitas sambungan Ethernet
5 GHz	Mati	Radio 5 GHz dinonaktifkan
	Kuning - Tetap	Radio 5 GHz diaktifkan dalam modus WLAN non-HT
	Hijau - Tetap	Radio 5 GHz diaktifkan dalam modus WLAN HT
	Berkedip - Hijau	Pemantau Udara atau Spektrum 5 GHz
2,4 GHz	Mati	Radio 2,4 GHz dinonaktifkan
	Kuning - Tetap	Radio 2,4 GHz diaktifkan dalam modus WLAN non-HT
	Hijau - Tetap	Radio 2,4 GHz diaktifkan dalam modus WLAN HT
	Berkedip - Hijau	Pemantau Udara atau Spektrum 2,4 GHz

Gambar 2 Tampak Belakang W-AP103

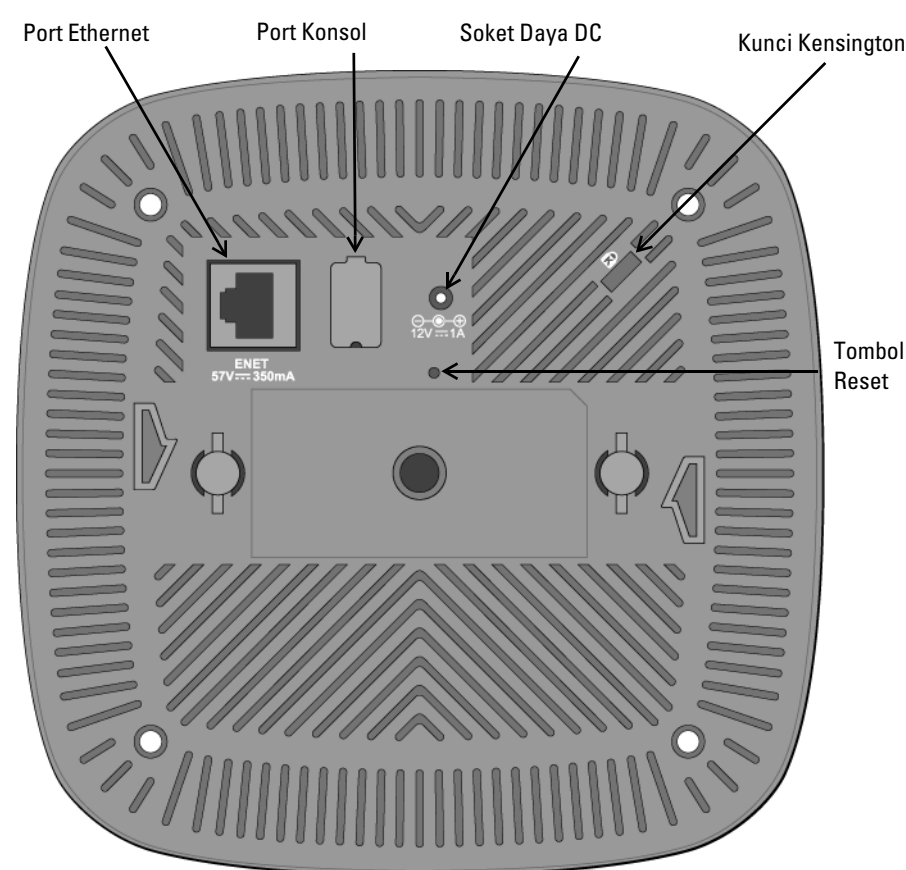

Port Konsol

Dengan port konsol serial, Anda dapat menghubungkan Titik Akses ke terminal serial atau laptop untuk manajemen lokal langsung. Port ini adalah konektor 4-pin yang ditutupi tutup debu.

Port Ethernet

Titik akses W-AP103 dilengkapi dengan satu port konektivitas jaringan-kabel MDI/MDX, auto-sensing 10/100/1000Base-T (RJ-45). Port ini mendukung kepatuhan kepada Daya lewat Ethernet (PoE) IEEE 802.3af, menerima 48 VDC (nominal) sebagai Perangkat Berdaya (PD) terdefinisi standar dari Peralatan Catu Daya (PSE) seperti injektor midspan PoE, atau infrastruktur jaringan yang mendukung PoE.

Port ini memiliki konektor perempuan RJ-45 dengan pin keluar seperti terlihat di Gambar 3.

Gambar 3 Pin Keluar Port Ethernet Gigabit

Port Ethernet Gigabit 1000Base-T	Pin Keluar RJ-45 Perempuan	Nama Sinyal	Fungsi
	1	BI_DA+	Pasangan bidireksional +A
	2	BI_DA-	Pasangan bidireksional -A
	3	BI_DB+	Pasangan bidireksional +B
	4	BI_DC+	Pasangan bidireksional +C
	5	BI_DC-	Pasangan bidireksional -C
	6	BI_DB-	Pasangan bidireksional -B
	7	BI_DD+	Pasangan bidireksional +D
	8	BI_DD-	Pasangan bidireksional -D

Soket Daya DC

Jika PoE tidak tersedia, paket adaptor AC-DC titik akses Dell pilihan (dijual terpisah) dapat digunakan untuk mendayai titik akses W-AP103.

Selain itu, adaptor AC-ke-DC dari listrik lokal (atau sumber DC apa saja) dapat digunakan untuk mendayai perangkat ini, asalkan mematuhi peraturan setempat yang berlaku dan antarmuka DC memenuhi spesifikasi berikut:

- 12 VDC (+/- 5%)/18W
- Steker bulat 1,7/4,0 mm, panjang 9,5 mm, positif di tengah

Tombol Reset

Tombol reset dapat digunakan untuk mengembalikan Titik Akses ke setelan default pabrik. Untuk mereset Titik Akses:

1. Matikan Titik Akses.
2. Tekan dan tahan tombol reset dengan benda kecil seperti penjepit kertas.
3. Hidupkan Titik Akses tanpa melepaskan tombol reset. LED daya akan berkedip dalam 5 detik.
4. Lepaskan tombol reset.

LED daya akan berkedip lagi dalam 15 detik menandakan proses reset telah selesai. Titik Akses akan melanjutkan but dengan setelan default pabrik.

Sebelum Memulai



Hati-hati: Pernyataan FCC: Pemutusan yang tidak benar pada titik akses yang dipasang di Amerika Serikat dan dikonfigurasi ke kontroler model non-AS adalah pelanggaran terhadap pemberian otorisasi peralatan dari FCC. Pelanggaran yang disengaja dapat mengakibatkan FCC harus segera memutuskan operasi dan dapat menyitanya (47 CFR 1.80).

Hati-hati: Pernyataan UE: Produk LAN radio berdaya rendah yang beroperasi pada pita 2,4 GHz dan 5 GHz. Rujuklah *Panduan Pengguna ArubaOS Seri-W Dell Networking* untuk membaca perincian tentang pembatasan.

Produit réseau local radio basse puissance operant dans la bande fréquence 2,4 GHz et 5 GHz. Merci de vous référer au *Dell Networking W-Series ArubaOS User Guide* pour les détails des restrictions.

Low Power FunkLAN Produkt, das im 2,4 GHz und im 5 GHz Band arbeitet. Weitere Informationen bezüglich Einschränkungen finden Sie im *Dell Networking W-Series ArubaOS User Guide*.

Apparati Radio LAN a bassa Potenza, operanti a 2,4 GHz e 5 GHz. Fare riferimento alla *Dell Networking W-Series ArubaOS User Guide* per avere informazioni dettagliate sulle restrizioni.

Persyaratan Jaringan Pra-Pemasangan

Setelah perencanaan WLAN selesai dan produk yang sesuai dan penempatannya ditetapkan, kontroler Dell harus dipasang dan dilakukan setup awal sebelum Titik Akses Dell digunakan.

Untuk setup awal kontroler, rujuk *Panduan Mulai Cepat ArubaOS Seri-W Dell Networking* mengenai versi perangkat lunak yang terpasang di kontroler Anda.

Daftar Periksa Pra-Pemasangan Titik Akses

Sebelum memasang Titik Akses, pastikan Anda memiliki hal-hal berikut:

- Kabel UTP KATEGORI 5e atau yang lebih baik dengan panjang yang diperlukan
- Salah satu catu daya berikut:
 - Catu Daya lewat Ethernet (PoE) yang mematuhi 802.3af. Sumber PoE dapat berupa kontroler peralatan catu daya (PSE) atau perangkat PSE midspan mana pun.
 - Paket adaptor AC-DC Titik Akses Dell (dijual terpisah)
- Kontroler Dell yang diatur di jaringan:
 - Konektivitas jaringan lapisan 2/3 ke titik akses
 - Salah satu layanan jaringan berikut:
 - Protokol Penemuan Aruba (Aruba Discovery Protocol/ADP)
 - Server DNS dengan catatan "A"
 - Server DHCP dengan opsi yang sesuai vendor

Ringkasan Proses Setup

Setup Titik Akses yang berhasil mencakup lima tugas, yang harus dilakukan secara berurutan:

1. Memverifikasi konektivitas pra-pemasangan.
2. Mengidentifikasi lokasi pemasangan untuk setiap Titik Akses.
3. Memasang setiap Titik Akses.
4. Memverifikasi konektivitas pasca-pemasangan.
5. Mengonfigurasi setiap Titik Akses.



Catatan: Dell, untuk mematuhi persyaratan pemerintah, telah merancang titik akses W-AP103 sehingga hanya administrator jaringan yang berwenang yang dapat mengubah setelan. Untuk informasi tentang konfigurasi Titik Akses, rujuk *Panduan Mulai Cepat ArubaOS Seri-W Dell Networking* dan *Panduan Pengguna ArubaOS Seri-W Dell Networking*.



Hati-hati: Titik akses adalah perangkat pemancaran radio dan karenanya tunduk kepada peraturan pemerintah. Administrator jaringan yang bertanggung jawab atas konfigurasi dan pengoperasian titik akses harus mematuhi peraturan siaran lokal. Tepatnya, titik akses harus menggunakan penentuan saluran yang sesuai dengan lokasi yang akan menggunakan titik akses tersebut.

Memverifikasi Konektivitas Pra-Pemasangan

Sebelum memasangnya dalam lingkungan jaringan, pastikan lebih dahulu bahwa Titik Akses memenuhi kondisi berikut ini setelah dihidupkan:

- Saat terhubung dengan jaringan, setiap Titik Akses diberi alamat IP yang valid
- Titik Akses mampu menentukan lokasi dan tersambung ke kontroler

Rujuk *Panduan Mulai Cepat ArubaOS Seri-W Dell Networking* mengenai instruksi penentuan lokasi dan melakukan koneksi ke kontroler.

Menentukan Lokasi Pemasangan

Anda dapat menempatkan titik akses W-AP103 pada dinding atau plafon. Gunakan peta penempatan Titik Akses yang dihasilkan oleh aplikasi perangkat lunak VisualRF Plan dari Dell, untuk menentukan lokasi pemasangan yang baik. Setiap lokasi harus sedekat mungkin dengan pusat area cakupan yang diinginkan dan harus bebas penghalang atau sumber interferensi yang jelas. Sumber interferensi/penyerap/pemantul frekuensi radio akan berdampak pada rambatan frekuensi radio dan harus diperhitungkan pada tahap perencanaan dan disesuaikan dalam rencana VisualRF.

Mengidentifikasi Sumber Penyerap/Reflektor/Interferensi Frekuensi Radio yang Diketahui

Mengidentifikasi sumber penyerap/reflektor/interferensi frekuensi radio yang diketahui saat di lapangan pada tahap pemasangan itu penting. Pastikan sumber-sumber ini diperhitungkan saat Anda memasang Titik Akses ke lokasi tepatnya. Contoh sumber yang menurunkan kualitas kinerja frekuensi radio:

- Semen dan bata
- Objek yang mengandung air
- Logam
- Oven microwave
- Headset dan telepon nirkabel

Memasang Titik Akses



Catatan: Servis semua produk Dell Networking harus dilaksanakan hanya oleh personel terlatih.

Menggunakan Adaptor Rel Plafon

Titik akses W-AP103 dikirimkan bersama dua adaptor rel plafon untuk rel plafon 9/16" dan 15/16". Adaptor tambahan untuk pemasangan di dinding dan adaptor rel plafon untuk jenis rel lain tersedia sebagai kit aksesori.



Hati-hati: Pastikan Titik Akses terpasang secara aman ke rel petak plafon jika dipasang tergantung di plafon, karena instalasi yang buruk dapat menyebabkan perangkat jatuh menimpa orang atau peralatan.

1. Tarik kabel yang diperlukan melalui lubang yang sudah disiapkan pada petak plafon, di dekat tempat Titik Akses akan dipasang.
2. Letakkan adaptor di bagian belakang Titik Akses dengan membentuk sudut sekitar 30 derajat terhadap cantolan (lihat Gambar 4).
3. Putar adaptor searah jarum jam sampai terpasang kuat ke cantolan (lihat Gambar 4).

Gambar 4 Memasang Adaptor Rel Plafon

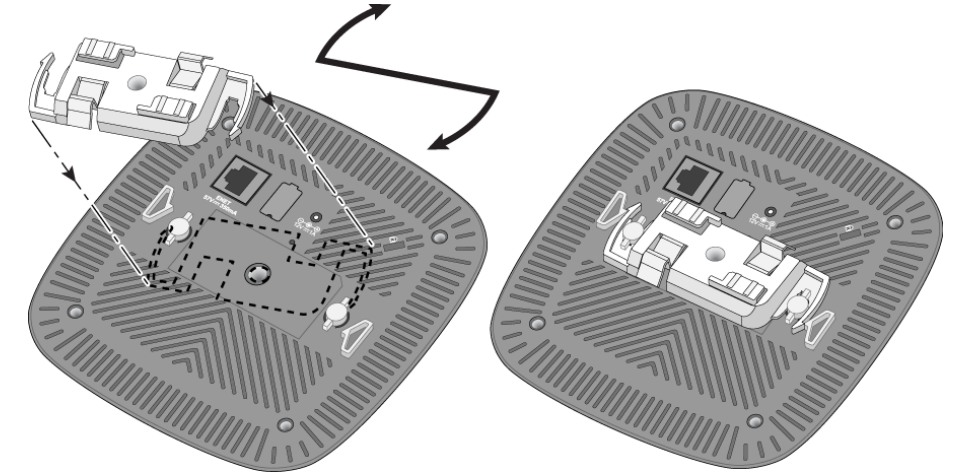

4. Jika perlu, hubungkan kabel konsol ke port konsol di bagian belakang Titik Akses.
5. Tahan Titik Akses di sebelah rel petak plafon dengan sudut sekitar 30 derajat terhadap rel petak plafon (lihat Gambar 5). Pastikan sisa kabel yang kendur berada di atas petak plafon.

- Dorong ke arah petak plafon, putar Titik Akses searah jarum jam sampai perangkat itu mengeluarkan bunyi klik di rel petak plafon.

Gambar 5 *Memasang Titik Akses*

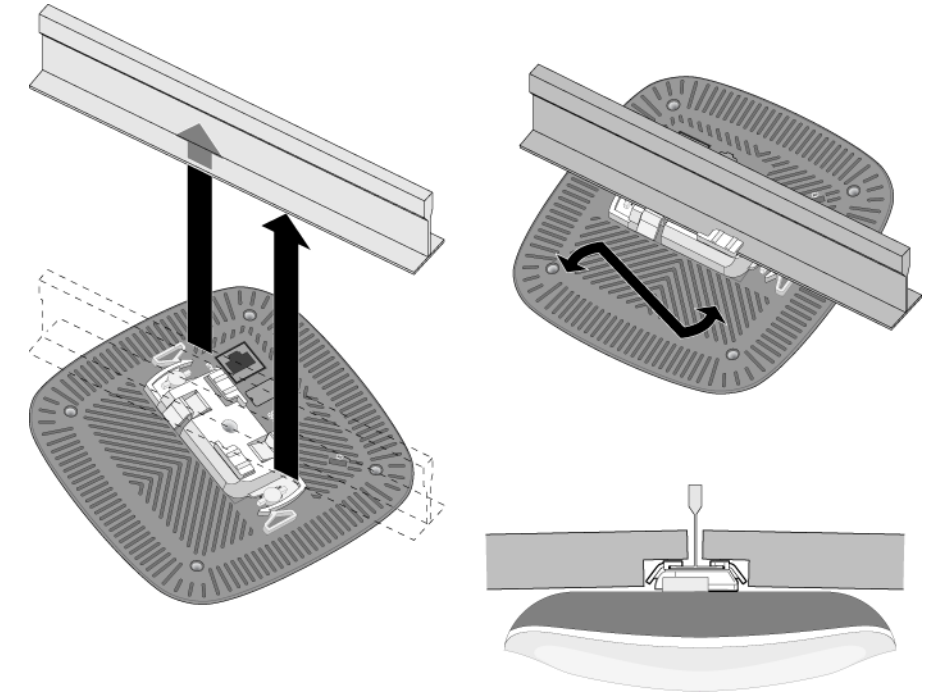

Menghubungkan Kabel yang Perlu

Pasang kabel sesuai peraturan dan praktik nasional dan daerah yang berlaku.

Memverifikasi Konektivitas Pasca-Pemasangan

LED terintegrasi pada Titik Akses dapat digunakan untuk memverifikasi bahwa Titik Akses berhasil menerima daya dan melakukan inisialisasi (lihat [Tabel 1](#)). Rujuklah *Panduan Mulai Cepat ArubaOS Seri-W Dell Networking* untuk perincian lebih lanjut tentang cara memverifikasi konektivitas jaringan pasca-instalasi.

Mengonfigurasi W-AP103

Pengaturan/Pengaturan Kembali Titik Akses

Parameter pengaturan unik untuk setiap Titik Akses. Parameter Titik Akses lokal ini awalnya dikonfigurasi di kontroler yang kemudian dikirim ke Titik Akses dan disimpan dalam Titik Akses. Disarankan setelan pengaturan dikonfigurasi via UI Web ArubaOS saja. Rujuk *Panduan Pengguna ArubaOS Seri-W Dell Networking* untuk detail.

Konfigurasi Titik Akses

Parameter konfigurasi bersifat khusus jaringan atau kontroler dan dikonfigurasi dan disimpan di kontroler. Setelan konfigurasi jaringan dikirim ke Titik Akses tetapi tetap tersimpan di kontroler.

Setelan konfigurasi dapat diubah via CLI ArubaOS atau UI Web ArubaOS Seri-W Dell Networking. Rujuk *Panduan Pengguna ArubaOS Seri-W Dell Networking* untuk detail.

Spesifikasi Produk

Listrik

- Ethernet:
 - 1 x Antarmuka RJ-45 Ethernet auto-sensing 10/100/1000Base-T
 - MDI/MDX
 - IEEE 802.3 (10Base-T), IEEE 802.3u (100Base-T), IEEE 802.3ab (1000Base-T)
 - Daya lewat Ethernet (mematuhi 802.3af), 48V DC (nominal) dan 56V DC (maksimum)/550mA (lihat [Gambar 3](#) mengenai konfigurasi pin)
- Daya:
 - Antarmuka daya 12 VDC, mendukung pemberian daya melalui adaptor listrik AC-DC
 - Dukungan PoE di port Ethernet: perangkat sumber PoE yang mematuhi 802.3af

	Catatan: Jika adaptor listrik selain yang disediakan oleh Dell digunakan di AS atau Kanada, maka harus Terdaftar di cULus (NRTL), dengan keluaran terukur 12 VDC, minimum 1,25A, bertanda “LPS” atau “Class 2,” dan cocok untuk dicolokkan dengan stopkontak standar di AS dan Kanada.
--	---

Untuk spesifikasi tambahan produk ini, rujuk lembar data produk di [dell.com](#).

Kepatuhan Peraturan dan Keselamatan

	Catatan: Untuk mengetahui pembatasan negara tertentu serta informasi tambahan tentang keselamatan dan peraturan, rujuklah dokumen <i>Informasi Peraturan, Lingkungan, dan Keselamatan untuk Seri-W Dell Networking</i> yang disertakan dengan kontroler Anda.
--	--

Nama Model Regulasi

Nama model regulasi berikut berlaku untuk titik akses W-AP103:

- W-AP103: APIN0103

FCC

Perangkat ini diberi label elektronik. Untuk melihat ID FCC:

- Masuk ke WebUI kontroler.
- Buka **Maintenance > Controller > About**.

	Hati-hati: Titik akses Dell harus dipasang oleh pemasang profesional. Pemasang profesional bertanggung jawab untuk memastikan bahwa pentanahan tersedia dan mematuhi peraturan listrik daerah dan nasional yang berlaku.
---	---

	Hati-hati: Pernyataan Keterpaparan Radiasi Frekuensi Radio: Peralatan ini mematuhi batas keterpaparan radiasi gelombang radio FCC. Peralatan ini sebaiknya dipasang dan dioperasikan dengan jarak minimum 7,9 inci (20 cm) antara radiator dan tubuh Anda untuk operasi 2,4 GHz dan 5 GHz. Pemancar ini tidak boleh diletakkan di samping atau beroperasi bersama antena atau pemancar lain. Saat dioperasikan dalam kisaran frekuensi 5,15 sampai 5,25 GHz, perangkat ini dibatasi penggunaannya di dalam ruangan untuk mengurangi potensi terjadinya interferensi berbahaya dengan Sistem Satelit Seluler saluran bersama.
---	---

FCC Kelas B Bagian 15

Perangkat ini mematuhi Bagian 15 Peraturan Federal Communications Commission (FCC). Pengoperasian harus memenuhi dua syarat berikut:

- Perangkat ini tidak menyebabkan interferensi yang berbahaya.
- Perangkat ini harus menerima semua interferensi yang terjadi, termasuk interferensi yang dapat menyebabkan operasi yang tak diinginkan.

	Hati-hati: Perubahan atau modifikasi pada unit ini yang tidak disetujui secara eksplisit oleh pihak yang bertanggung jawab atas kepatuhan dapat membatalkan kewenangan pengguna untuk mengoperasikan peralatan ini.
---	--

Peralatan ini telah diuji dan didapati mematuhi batas untuk perangkat digital Kelas B, sesuai dengan bagian 15 dalam Peraturan FCC. Peralatan ini menghasilkan, menggunakan, dan dapat meradiasikan energi frekuensi radio dan, jika tidak diinstal dan digunakan sesuai dengan petunjuk pabrikan, dapat menimbulkan interferensi yang berbahaya bagi komunikasi radio.

Jika peralatan ini memang menyebabkan interferensi, yang dapat diketahui dengan mematikan dan menghidupkan peralatan, pengguna dianjurkan mencoba memperbaiki interferensi itu dengan satu atau lebih tindakan berikut:

- Mengubah arah atau letak antena penerima.
- Menambah jarak antara peralatan dan penerima.
- Menghubungkan peralatan ke outlet di rangkaian yang berbeda dengan yang terhubung ke penerima.
- Minta tolong kepada dealer atau teknisi radio atau TV berpengalaman.

Mematuhi batas Kelas B untuk emisi derau radio sebagaimana ditetapkan dalam standar peralatan penyebab interferensi yang berjudul “Peralatan Digital,” ICES-003 Industry Canada.

Cet appareil numérique de la classe B respecte toutes les exigences du Règlement sur le matériel brouilleur du Canada.

Kami ingatkan bahwa radar berkekuatan tinggi merupakan pengguna primer pita frekuensi 5250-5350 MHz dan 5650-5850 MHz, radar tersebut dapat menyebabkan interferensi dan/atau merusak perangkat WLAN non-lisensi.

CE dan Kesesuaian dengan Peraturan Uni Eropa

Dell, dengan ini menyatakan bahwa model perangkat APIN0103 ini sesuai dengan persyaratan penting dan ketentuan terkait lainnya dalam Arahan 1999/5/EC - CE(!).

Pernyataan Kesesuaian yang dibuat sesuai Arahan 1999/5/EC dapat dilihat di [dell.com](#)

Cara Membuang Peralatan Dell yang Benar



Untuk membaca informasi terbaru tentang Kepatuhan Lingkungan Global dan produk Dell, buka [dell.com](#).

Sampah Peralatan Listrik dan Elektronik

Produk Dell yang telah tidak terpakai harus dibuang dan diolah secara terpisah di Negara Anggota Uni Eropa, Norwegia, dan Swiss dan karena itu ditandai dengan simbol yang tergambar di sebelah kiri (tong sampah disilang). Pengolahan pada akhir masa pakai produk ini di negara-negara tersebut harus mematuhi semua peraturan nasional yang berlaku bagi negara yang menerapkan Arahan 2002/96/EC tentang Sampah Peralatan Listrik dan Elektronik (WEEE).

RoHS China

Produk Dell juga mematuhi persyaratan deklarasi lingkungan China dan ditandai dengan label “EFUP 25” seperti terlihat di sebelah kiri.

	有害物质声明 Hazardous Materials Declaration																					
<table border="1"> <thead> <tr> <th>部件名称 (Part)</th> <th>铅 (Pb)</th> <th>汞 (Hg)</th> <th>镉 (Cd)</th> <th>六价铬 (Cr⁶⁺)</th> <th>多溴联苯 (PBB)</th> <th>多溴二苯醚 (PBDE)</th> </tr> </thead> <tbody> <tr> <td>电路板 (PC Board)</td> <td>×</td> <td>○</td> <td>○</td> <td>○</td> <td>○</td> <td>○</td> </tr> <tr> <td>机壳零件 (Mechanical Sub-Assemblies)</td> <td>×</td> <td>○</td> <td>○</td> <td>○</td> <td>○</td> <td>○</td> </tr> </tbody> </table> <p>○: 表示该有害物质在该部件所有均质材料中的含量均在 SJ/T11363-2006 标准规定的限量要求以下。 Indicates that the concentration of the hazardous substance in all homogeneous materials in the parts is below the relevant threshold of the SJ/T11363-2006 standard.</p> <p>×: 表示该有害物质在该部件的某一均质材料中的含量超过 SJ/T11363-2006 标准规定的限量要求。 Indicates that the concentration of the hazardous substance of at least one of all homogeneous materials in the parts is above the relevant threshold of the SJ/T11363-2006 standard.</p> <p>对物料上的所有产品, 未表明, 即对环境友好使用产品应包含在回收信息。 The table shows where these substances may be found in the supply chain of electronic information products, as of the date of sale of the enclosed product.</p>	部件名称 (Part)	铅 (Pb)	汞 (Hg)	镉 (Cd)	六价铬 (Cr ⁶⁺)	多溴联苯 (PBB)	多溴二苯醚 (PBDE)	电路板 (PC Board)	×	○	○	○	○	○	机壳零件 (Mechanical Sub-Assemblies)	×	○	○	○	○	○	
部件名称 (Part)	铅 (Pb)	汞 (Hg)	镉 (Cd)	六价铬 (Cr ⁶⁺)	多溴联苯 (PBB)	多溴二苯醚 (PBDE)																
电路板 (PC Board)	×	○	○	○	○	○																
机壳零件 (Mechanical Sub-Assemblies)	×	○	○	○	○	○																
此标志为材料所涉及的产品的回收使用期标志。某些部件会有一个不同的回收使用期 (例如: 电池单元, 电容器) 请在此产品上。 此标志为材料所涉及的产品的回收使用期标志。某些部件会有一个不同的回收使用期 (例如: 电池单元, 电容器) 请在此产品上。 The Environment-Friendly Use Period (EFUP) for all enclosed products and their parts are per the symbol shown here. The Environment-Friendly Use Period is valid only when the product is operated under the conditions defined in the product manual.																						

RoHS Uni Eropa

RoHS Aruba Networks Inc., sebagai pabrikan produk ini, dengan ini menyatakan bahwa semua produk titik akses dan kontroler nirkabel Dell yang Bertanda CE diproduksi sesuai dengan persyaratan yang ditetapkan dalam Arahan RoHS Berbahaya 2011/65/EC.

Salinan Pernyataan Kesesuaian Aruba dapat diperoleh dengan mengajukan permohonan kepada:

Aruba Networks International Ltd.
Building 1000,
Citygate Mahon
Cork Ireland

Sertakan nomor model regulasi yang tercantum di pelat nama wajib produk bersama permohonan.

RoHS India

Produk ini mematuhi persyaratan RoHS sebagaimana ditentukan oleh Peraturan (Manajemen & Penangan) Sampah Elektronik, yang diatur oleh Kementerian Lingkungan & Hutan, Pemerintah India.

Pernyataan Kanada

Di bawah peraturan Industry Canada, pemancar radio ini hanya boleh beroperasi menggunakan antena dengan jenis dan gain maksimum (atau kurang) yang disetujui untuk pemancar ini oleh Industry Canada. Untuk mengurangi potensi interferensi radio terhadap pengguna lain, jenis antena dan gain-nya harus dipilih sehingga daya pancar ekuivalen isotropik (e.i.r.p.) tidak lebih dari yang diperbolehkan untuk berkomunikasi dengan baik.

Perangkat ini mematuhi standar RSS non-lisensi Industry Canada.

Pengoperasian harus memenuhi dua syarat berikut: (1) perangkat ini tidak akan mengakibatkan interferensi, dan (2) perangkat ini harus menerima semua interferensi, termasuk interferensi yang dapat menyebabkan operasi yang tidak diinginkan pada perangkat ini.

Titik Akses W-AP103 Dell Networking Panduan Instalasi



Menghubungi Dell

Dukungan Situs Web	
Situs Web Utama	dell.com
Informasi Kontak	dell.com/contactdell
Situs Web Dukungan	dell.com/support
Situs Web Dokumentasi	dell.com/support/manuals

	Catatan: Untuk mengetahui pembatasan negara tertentu serta informasi tambahan tentang keselamatan dan peraturan, rujuklah dokumen <i>Informasi Peraturan, Lingkungan, dan Keselamatan untuk Seri-W Dell Networking</i> yang disertakan dengan kontroler Anda.
---	--

	Catatan: Untuk mengetahui pembatasan negara tertentu serta informasi tambahan tentang keselamatan dan peraturan, rujuklah dokumen <i>Informasi Peraturan, Lingkungan, dan Keselamatan untuk Seri-W Dell Networking</i> yang disertakan dengan kontroler Anda.
---	--

	Catatan: Untuk mengetahui pembatasan negara tertentu serta informasi tambahan tentang keselamatan dan peraturan, rujuklah dokumen <i>Informasi Peraturan, Lingkungan, dan Keselamatan untuk Seri-W Dell Networking</i> yang disertakan dengan kontroler Anda.
--	--

	Catatan: Untuk mengetahui pembatasan negara tertentu serta informasi tambahan tentang keselamatan dan peraturan, rujuklah dokumen <i>Informasi Peraturan, Lingkungan, dan Keselamatan untuk Seri-W Dell Networking</i> yang disertakan dengan kontroler Anda.
---	--

Hak cipta
© 2014 Aruba Networks, Inc. Merek dagang Aruba Networks termasuk  airwave , Aruba Networks®, Aruba Wireless Networks®, logo Mobile Edge Company Aruba yang terdaftar, dan Aruba Mobility Management System®, Dell™, logo DELL™, dan PowerConnect™ adalah merek dagang Dell Inc. Hak cipta dilindungi undang-undang. Spesifikasi dalam manual ini dapat berubah sewaktu-waktu tanpa pemberitahuan.

Berasal dari AS. Semua merek dagang lain adalah hak milik pemiliknya masing-masing.

Kode Sumber Terbuka

Beberapa produk Aruba mengandung kode perangkat lunak Sumber Terbuka yang dikembangkan oleh pihak ketiga, termasuk kode perangkat lunak yang tunduk pada GNU General Public License (GPL), GNU Lesser General Public License (LGPL), atau Lisensi Sumber Terbuka lain. Kode Sumber Terbuka yang digunakan tercantum di situs ini:

http://www.arubanetworks.com/open_source

Termasuk perangkat lunak dari Litech Systems Design. Hak cipta 2011 perpustakaan klien IF-MAP Infoblox, Inc. Hak cipta dilindungi undang-undang. Produk ini menyertakan perangkat lunak yang dikembangkan oleh Lars Ferneberg, dkk.

Pemberitahuan Hukum

Penggunaan perangkat lunak dan platform switch Aruba Networks, Inc, oleh semua individu atau perusahaan, untuk menghentikan perangkat klien VPN milik vendor lain merupakan penerimaan tanggung jawab sepenuhnya oleh individu atau perusahaan tersebut untuk tindakan ini dan melepaskan sepenuhnya tanggung jawab Aruba Networks, Inc. dari setiap dan semua tindakan hukum yang mungkin ditujukan kepadanya yang berkaitan dengan pelanggaran hak cipta atas nama vendor tersebut.

	Catatan: Untuk mengetahui pembatasan negara tertentu serta informasi tambahan tentang keselamatan dan peraturan, rujuklah dokumen <i>Informasi Peraturan, Lingkungan, dan Keselamatan untuk Seri-W Dell Networking</i> yang disertakan dengan kontroler Anda.
---	--

	Catatan: Untuk mengetahui pembatasan negara tertentu serta informasi tambahan tentang keselamatan dan peraturan, rujuklah dokumen <i>Informasi Peraturan, Lingkungan, dan Keselamatan untuk Seri-W Dell Networking</i> yang disertakan dengan kontroler Anda.
---	--

	Catatan: Untuk mengetahui pembatasan negara tertentu serta informasi tambahan tentang keselamatan dan peraturan, rujuklah dokumen <i>Informasi Peraturan, Lingkungan, dan Keselamatan untuk Seri-W Dell Networking</i> yang disertakan dengan kontroler Anda.
---	--

	Catatan: Untuk mengetahui pembatasan negara tertentu serta informasi tambahan tentang keselamatan dan peraturan, rujuklah dokumen <i>Informasi Peraturan, Lingkungan, dan Keselamatan untuk Seri-W Dell Networking</i> yang disertakan dengan kontroler Anda.
---	--



Titik Akses W-AP103 Dell Networking | Panduan Instalasi
Nomor Komponen 0511565-ID-01 | Maret 2014