

# Manual de service Dell™ Vostro™ A840/A860

[Înainte de a începe](#)

[Capac modul](#)

[Modul de memorie](#)

[Mini-Carduri](#)

[Capac central](#)

[Tastatura](#)

[Afisaj](#)

[Zonă de sprijin pentru mâini](#)

[Ventilatorul sistemului](#)

[Radiatorul procesorului](#)

[Procesor](#)

[Unitate hard disk](#)

[Baterie rotundă](#)

[Unitatea optică](#)

[Difuzor](#)

[Placa de sistem](#)

[Ansamblu de blocare baterie](#)

[Reprogramare BIOS](#)

Model PP38L, PP37L

---

## Note, anunțuri și avertismente



**NOTĂ:** O NOTĂ indică informații importante care vă ajută să utilizați mai bine calculatorul dumneavoastră.



**ANUNȚ:** Un ANUNȚ indică un pericol potențial de deteriorare a hardware-ului sau de pierdere de date și vă arată cum să evitați problema.



**AVERTISMENT:** Un AVERTISMENT indică un pericol potențial de deteriorare a bunurilor, de vătămare corporală sau de deces.

---

Informațiile din acest document pot fi modificate fără notificare.

© 2008 Dell Inc. Toate drepturile rezervate.

Este strict interzisă reproducerea sub orice formă a acestor materiale fără autorizația scrisă a Dell Inc.

Mărcile înregistrate utilizate în acest text: Dell, logo-ul DELL, și Vostro sunt mărci înregistrate ale Dell Inc.; Bluetooth este o marcă înregistrată a Bluetooth SIG, Inc. și este utilizată de Dell sub licență. Microsoft, Windows, Windows Vista, și logo-ul butonului de start Windows Vista sunt fie mărci comerciale, fie mărci înregistrate ale Microsoft Corporation în Statele Unite ale Americii și / sau alte țări.

Alte mărci comerciale și denumiri comerciale pot fi utilizate în acest document pentru referire fie la entitățile care au drepturi asupra mărcilor și denumirilor fie la produsele acestora. Dell Inc. neagă orice interes de proprietate asupra mărcilor comerciale și denumirilor comerciale cu excepția celor care îi aparțin.

Septembrie 2009 Rev. A01

[Înapoi la Cuprins](#)

## Capac modul

Dell™ Vostro™ A840/A860 Manual de service

- [Demontarea capacului de modul](#)
- [Remontarea capacului de modul](#)

**⚠ AVERTISMENT:** Înainte de a efectua lucrări în interiorul calculatorului, citiți instrucțiunile de siguranță livrate împreună cu calculatorul. Pentru informații suplimentare despre cele mai bune practici privind siguranța, consultați pagina de start pentru conformitatea cu reglementările, la adresa: [www.dell.com/regulatory\\_compliance](http://www.dell.com/regulatory_compliance).

**⚡ ANUNȚ:** Pentru a evita descărcarea electrostatică, conectați-vă la împământare utilizând o brățară antistatică sau atingând periodic o suprafață metalică nevopsită (cum ar fi un conector de pe partea din spate a computerului).

### Demontarea capacului de modul

1. Urmăriți procedurile din [Înainte de a începe](#).
2. Întoarceți computerul invers.
3. Demontați cele două șuruburi ale capacului de modul.

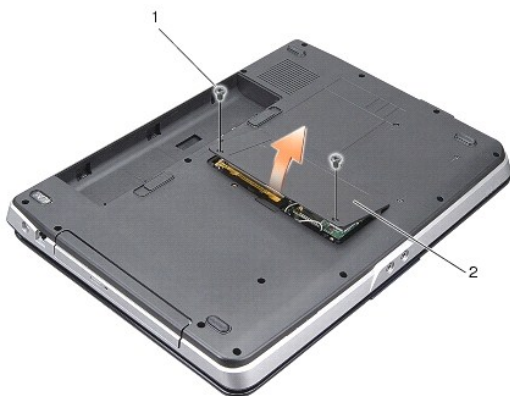

|   |                                 |   |             |
|---|---------------------------------|---|-------------|
| 1 | șurub al capacului de modul (2) | 2 | capac modul |
|---|---------------------------------|---|-------------|

4. Demontați capacul de modul de la computer

### Remontarea capacului de modul

1. Remontați capacul de modul.
2. Remontați cele două șuruburi ale capacului de modul.
3. Glisați bateria în compartimentul pentru baterie până când aceasta se fixează în poziție.

[Înapoi la Cuprins](#)

[Înapoi la Cuprins](#)

## Ansamblu de blocare baterie

Dell™ Vostro™ A840/A860 Manual de service

- [Scoaterea ansamblului de blocare baterie](#)
- [Remontarea ansamblului opritorului bateriei](#)

**⚠ AVERTISMENT:** Înainte de a efectua lucrări în interiorul calculatorului, citiți instrucțiunile de siguranță livrate împreună cu calculatorul. Pentru informații suplimentare despre cele mai bune practici privind siguranța, consultați pagina de start pentru conformitatea cu reglementările, la adresa: [www.dell.com/regulatory\\_compliance](http://www.dell.com/regulatory_compliance).

**⚡ ANUNȚ:** Pentru a evita descărcarea electrostatică, conectați-vă la împământare utilizând o brățară antistatică sau atingând periodic un conector al computerului.

### Scoaterea ansamblului de blocare baterie

1. Urmăriți instrucțiunile din [Înainte de a începe](#).
  2. Scoateți placa de sistem (consultați [Placa de sistem](#)).
  3. Scoateți șurubul din ansamblul dispozitivului de blocare baterie.
  4. Demontați șurubul din elementul de eliberare al compartimentului de baterie.
- ⚡ ANUNȚ:** Înainte de a demonta butonul de deblocare baterie, observați orientarea butonului pentru a asigura instalarea adecvată când butonul este repus la loc.
5. Glisați ansamblul de blocare a bateriei spre dreapta pentru demontare.
  6. Decuplați arc elementului de blocare de la element.

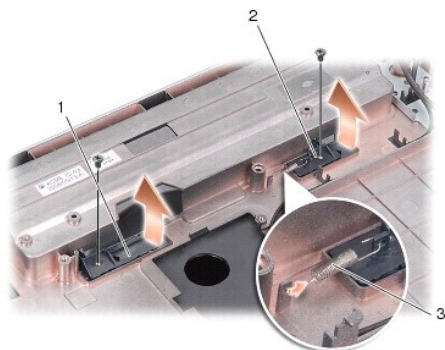

|   |                            |   |   |
|---|----------------------------|---|---|
| 1 | element de blocare baterie | 2 | element de deblocare baterie din compartiment |
| 3 | arc element de blocare     |   |   |

### Remontarea ansamblului opritorului bateriei

**⚡ ANUNȚ:** Asigurați-vă că ansamblul de blocare a bateriei este orientat corect. Capul butonului ar trebui să fie orientat în sus la instalarea ansamblului.

1. Remontați arc și glisați ansamblul de blocare baterie în poziția adecvată.
2. Remontați și strângeți șuruburile.
3. Reinstalați placa de sistem (consultați [Remontarea plăcii de sistem](#)).
4. Glisați bateria în compartiment până când aceasta se fixează în poziție.

[Înapoi la Cuprins](#)

[Înapoi la Cuprins](#)

## Înainte de a începe

Manual de service Dell™ Vostro™ A840/A860

- [Instrumente recomandate](#)
- [Oprirea computerului](#)
- [Înainte de a lucra în interiorul computerului dumneavoastră](#)

Această secțiune oferă proceduri pentru demontarea și montarea componentelor în computerul dumneavoastră. Dacă nu este prevăzut altceva, fiecare procedură presupune existența următoarelor condiții:

- 1 Ați efectuat pașii din [Oprirea computerului](#) și [Înainte de a lucra în interiorul computerului dumneavoastră](#).
- 1 Ați citit informațiile privind siguranța livrate împreună cu computerul dumneavoastră.
- 1 O componentă poate fi înlocuită sau-dacă este achiziționată separat-instalată prin efectuarea procedurii de demontare în ordine inversă.

---

## Instrumente recomandate



Procedurile din acest document pot necesita următoarele instrumente:

- 1 Șurubelniță mică cu vârful lat
- 1 Șurubelniță Phillips
- 1 CD cu program de actualizare Flash BIOS

---

## Oprirea computerului

➡ **ANUNȚ:** Pentru a evita pierderea datelor, salvați și închideți toate fișierele deschise și ieșiți din toate programele deschise înainte de a opri computerul.

1. Salvați și închideți toate fișierele deschise și închideți toate programele deschise.
2. Executați clic pe **Start** , apoi clic pe săgeata , și clic pe **Shut Down**.

Computerul se oprește după finalizarea procesului de închidere a sistemului de operare.

3. Asigurați-vă că atât computerul, cât și toate dispozitivele atașate sunt oprite. În cazul în care computerul sau dispozitivele atașate nu s-au oprit automat la închiderea sistemului de operare, apăsați și țineți apăsat butonul de pornire/oprire până când computerul se oprește.

---

## Înainte de a lucra în interiorul computerului dumneavoastră

Utilizați următoarele instrucțiuni de siguranță pentru a vă ajuta să vă protejați computerul de potențiale deteriorări și a vă asigura siguranța personală.

 **AVERTISMENT:** Înainte de a efectua lucrări în interiorul computerului, citiți instrucțiunile de siguranță livrate împreună cu acesta. Pentru informații suplimentare despre cele mai bune practici privind siguranța, consultați pagina de start pentru conformitatea cu reglementările, la adresa: [www.dell.com/regulatory\\_compliance](http://www.dell.com/regulatory_compliance).

➡ **ANUNȚ:** Manipulați componentele și cardurile cu grijă. Nu atingeți componentele sau contactele de pe un card. Prindeți un card de margine sau de suportul său metalic. Prindeți o componentă, cum ar fi un procesor, de marginile acestuia, nu de pini.

 **AVERTISMENT:** Multe reparații pot fi efectuate numai de către un tehnician de service autorizat. Puteți efectua numai depanarea și reparațiile simple autorizate prin documentația produsului sau indicate de echipa de asistență și service prin telefon sau online. Deteriorarea datorată lucrărilor de service neautorizate de Dell nu este acoperită de garanție. Citiți și respectați instrucțiunile de siguranță livrate împreună cu produsul.

➡ **ANUNȚ:** Când deconectați un cablu, trageți de conectorul acestuia, nu de cablul în sine. Unele cabluri au conectori cu elemente de blocare; dacă deconectați un astfel de cablu, apăsați elementele de blocare înainte de a deconecta cablul. Trageți conectorii în linie dreaptă, pentru a evita îndoirea pinilor. De asemenea, înainte de a conecta un cablu, asigurați-vă că ambii conectori sunt corect aliniați și orientați.

➡ **ANUNȚ:** Pentru a evita defectarea computerului, efectuați pașii de mai jos înainte de a începe lucrul în interiorul acestuia.

1. Asigurați-vă că suprafața de lucru este plană și curată pentru a preveni zgârierea capacului computerului.
2. Opriți computerul (vezi [Oprirea computerului](#)).

➡ **ANUNȚ:** Pentru a deconecta un cablu de rețea, întâi decuplați cablul de la computer și apoi decuplați-l de la echipamentul de rețea.

3. Deconectați orice cabluri de telefon sau de rețea de la computer.
4. Închideți ecranul și întoarceți computerul cu fața în jos pe o suprafață de lucru plană.
5. Deconectați computerul și toate dispozitivele atașate de la prizele lor electrice.

➔ **ANUNȚ:** Pentru a preveni deteriorarea plăcii de sistem, trebuie să scoateți bateria înainte de a depana computerul.

➔ **ANUNȚ:** Pentru a evita deteriorarea computerului, utilizați exclusiv baterii proiectate pentru acest model de computer Dell. Nu utilizați baterii proiectate pentru alte computere Dell.

6. Scoateți bateria:
  - a. Deblocați bateria glisând elementul de blocare spre marginea exterioară.
  - b. Glisați elementul de deblocare a bateriei și mențineți în poziția respectivă.
  - c. Scoateți bateria din compartimentul pentru baterie.



|   |                            |   |   |
|---|----------------------------|---|---|
| 1 | element de blocare baterie | 2 | element de deblocare baterie din compartiment |
| 3 | baterie                    |   |   |

7. Apăsăți butonul de alimentare pentru legarea la masă a plăcii de sistem.

---

[Înapoi la Cuprins](#)

[Înapoi la Cuprins](#)

## Reprogramarea memoriei BIOS

Dell™ Vostro™ A840/A860 Manual de service

- [Reprogramare BIOS de pe un CD](#)
- [Reprogramarea memoriei BIOS de pe unitatea hard disk](#)

Dacă este furnizat un CD cu program de actualizare BIOS cu noua placă de sistem, reprogramați BIOS-ul de pe CD. Dacă nu aveți un CD cu un program de actualizare BIOS, reprogramați BIOS de pe unitatea hard disk.

---

### Reprogramare BIOS de pe un CD

1. Asigurați-vă că adaptorul de curent alternativ este conectat și că bateria principală este instalată corespunzător.

 **NOTĂ:** Dacă utilizați un CD cu program de actualizare BIOS pentru a reprograma BIOS-ul, configurați computerul să se inițializeze de pe CD înainte de a introduce CD-ul.

2. Introduceți CD-ul cu programul de actualizare BIOS și restartați computerul.  
  
Urmați instrucțiunile care apar pe ecran. Calculatorul continuă să se inițializeze și actualizează noua memorie BIOS. Când actualizarea este completă, calculatorul repornește automat.
  3. Apăsăți pe <F2> la POST pentru a introduce programul de configurare a sistemului.
  4. Apăsăți <Alt><F> pentru a reseta setările implicite ale computerului.
  5. Apăsăți <Esc>, selectați **Save changes and reboot** (Salvează modificările și repornește), și apăsați <Enter> pentru a salva modificările de configurație.
  6. Scoateți CD-ul cu programul de actualizare BIOS din unitate și restartați computerul.
- 

### Reprogramarea memoriei BIOS de pe unitatea hard disk

1. Asigurați-vă că adaptorul de curent alternativ este conectat, că bateria principală este instalată corespunzător și că este atașat un cablu de rețea.
  2. Porniți calculatorul.
  3. Localizați cel mai recent fișier de actualizare BIOS pentru calculatorul dumneavoastră la [support.dell.com](http://support.dell.com).
  4. Faceți clic pe **Download Now** (Descarcă acum) pentru a descărca fișierul.  
  
Dacă apare fereastra **Export Compliance Disclaimer** (Declarație de limitare a răspunderii privind conformitatea exporturilor), faceți clic pe **Yes, I Accept this Agreement** (Da, accept acest acord).  
  
Apare fereastra **File Download** (Descărcare fișier).
  6. Executați clic pe **Save this program to disk** (Salvare acest program pe disc) și apoi clic pe **OK**.  
  
Apare fereastra **Save In** (Salvare în).
  7. Faceți clic pe săgeata în jos pentru a vizualiza meniul **Save In** (Salvare în), selectați **Desktop** și apoi faceți clic pe **Save** (Salvare).  
  
Fișierul se descarcă pe desktopul dumneavoastră.
  8. Faceți clic pe **Close** (Închidere) dacă apare fereastra **Download Complete** (Descărcare terminată).  
  
Pictograma fișierului apare pe desktopul dumneavoastră și este denumită la fel ca fișierul de actualizare BIOS descărcat.
  9. Faceți dublu clic pe pictograma fișierului de pe desktop și urmați instrucțiunile de pe ecran.
- 

[Înapoi la Cuprins](#)

[Înapoi la Cuprins](#)

## Card intern cu tehnologie wireless Bluetooth®

Dell™ Vostro™ A840/A860 Manual de service

- [Scoaterea cardului Bluetooth®](#)
- [Remontarea cardului Bluetooth®](#)

**⚠ AVERTISMENT:** Înainte de a efectua lucrări în interiorul calculatorului, citiți instrucțiunile de siguranță livrate împreună cu calculatorul. Pentru informații suplimentare despre cele mai bune practici privind siguranța, consultați pagina de start pentru conformitatea cu reglementările, la adresa: [www.dell.com/regulatory\\_compliance](http://www.dell.com/regulatory_compliance).

**⚡ ANUNȚ:** Pentru a evita descărcarea electrostatică, conectați-vă la împământare utilizând o brățară antistatică sau atingând periodic o suprafață metalică nevopsită (cum ar fi partea din spate a computerului).

### Scoaterea cardului Bluetooth®

1. Urmăriți instrucțiunile din [Înainte de a începe](#).
2. Scoateți zona de sprijin pentru mâini (consultați [Zonă de sprijin pentru mâini](#)).
3. Deconectați conectorul cablului de card bluetooth de la placa de sistem.
4. Ridicați ușor cardul bluetooth din compartimentul de card bluetooth de pe baza calculatorului.



|   |                             |   |                               |
|---|-----------------------------|---|-------------------------------|
| 1 | cablu pentru card bluetooth | 2 | card bluetooth                |
| 3 | compartiment card bluetooth | 4 | conector cablu card bluetooth |

### Remontarea cardului Bluetooth®

1. Remontați cardul bluetooth în compartimentul de la baza calculatorului.
2. Reconectați conectorul de cablu bluetooth la placa de sistem.
3. Urmăriți instrucțiunile din [Remontarea zonei de sprijin pentru mâini](#).
4. Glisați bateria în compartiment până când aceasta se fixează în poziție.

[Înapoi la Cuprins](#)



[Înapoi la Cuprins](#)

## Baterie rotundă

Dell™ Vostro™ A840/A860 Manual de service

- [Scoaterea bateriei rotunde](#)
- [Remontarea bateriei rotunde](#)

**⚠ AVERTISMENT:** Înainte de a efectua lucrări în interiorul calculatorului, citiți instrucțiunile de siguranță livrate împreună cu calculatorul. Pentru informații suplimentare despre cele mai bune practici privind siguranța, consultați pagina de start pentru conformitatea cu reglementările, la adresa: [www.dell.com/regulatory\\_compliance](http://www.dell.com/regulatory_compliance).

**⚡ ANUNȚ:** Pentru a evita descărcarea electrostatică, conectați-vă la împământare utilizând o brățară antistatică sau atingând periodic o suprafață metalică nevopsită (cum ar fi un conector de pe partea din spate a computerului).

**⚡ ANUNȚ:** Pentru a preveni deteriorarea plăcii de sistem, trebuie să scoateți bateria din compartimentul baterie înainte de a lucra în interiorul computerului.

### Scoaterea bateriei rotunde

1. Urmăți instrucțiunile din [Înainte de a începe](#).
2. Scoateți placa de sistem (consultați [Scoaterea plăcii de sistem](#)).
3. Întoarceți invers placa de sistem.
4. Deconectați cablul bateriei rotunde de la conectorul plăcii de sistem.
5. Scoateți bateria rotundă din pungă de milar.

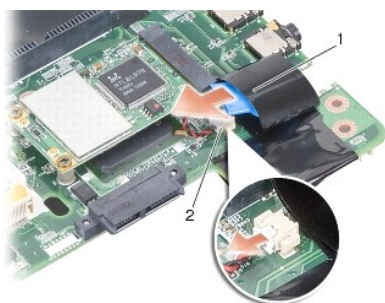

|   |                 |   |                                |
|---|-----------------|---|--------------------------------|
| 1 | baterie rotundă | 2 | conector cablu baterie rotundă |
|---|-----------------|---|--------------------------------|

### Remontarea bateriei rotunde

1. Reintroduceți bateria rotundă în pungă de milar.
2. Conectați cablul bateriei rotunde la placa de sistem.
3. Urmăți instrucțiunile din [Remontarea plăcii de sistem](#).
4. Glisați bateria în compartimentul pentru baterie până când aceasta se fixează în poziție.

[Înapoi la Cuprins](#)

[Înapoi la Cuprins](#)

## Procesor

Dell™ Vostro™ A840/A860 Manual de service

- [Demontarea procesorului](#)
- [Remontarea procesorului](#)

**⚠ AVERTISMENT:** Înainte de a efectua lucrări în interiorul calculatorului, citiți instrucțiunile de siguranță livrate împreună cu calculatorul. Pentru informații suplimentare despre cele mai bune practici privind siguranța, consultați pagina de start pentru conformitatea cu reglementările, la adresa: [www.dell.com/regulatory\\_compliance](http://www.dell.com/regulatory_compliance).

**⚡ ANUNȚ:** Pentru a evita descărcarea electrostatică, conectați-vă la împământare utilizând o brățară antistatică sau atingând periodic o suprafață metalică nevopsită (cum ar fi un conector de pe partea din spate a computerului).

### Demontarea procesorului

- ⚡ **ANUNȚ:** Pentru a preveni contactul intermitent între șurubul cu camă al soclului ZIF și proces la demontarea sau înlocuirea procesorului, apăsați pentru a aplica o presiune ușoară pe centrul procesorului în timp ce rotiți șurubul cu camă.
- ⚡ **ANUNȚ:** Pentru a evita deteriorarea procesorului, țineți șurubelnița în așa fel încât aceasta să fie perpendiculară pe procesor atunci când rotiți șurubul cu camă.

1. Urmați instrucțiunile din [Înainte de a începe](#).
2. Scoateți radiatorul procesorului (consultați [Radiatorul procesorului](#)).
3. Pentru a desprinde soclul ZIF (forță de inserție nulă), utilizați o șurubelniță plată, mică, și rotiți șurubul cu camă al soclului ZIF în sens invers acelor de ceasornic până când ajunge la opritorul camei.

Șurubul cu came de soclu ZIF fixează procesorul pe placa de sistem. Țineți cont de săgeata de pe șurubul cu came de soclu ZIF.

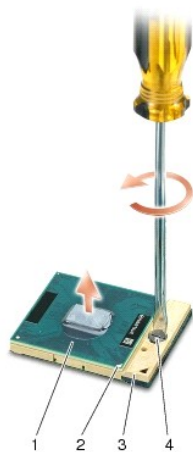

|   |           |   |                                 |
|---|-----------|---|---------------------------------|
| 1 | procesor  | 2 | colț pin-1 procesor             |
| 3 | soclu ZIF | 4 | șurub cu camă pentru soclul ZIF |

- ⚡ **ANUNȚ:** Pentru a asigura o răcire maximă a procesorului, nu atingeți zonele de transfer de căldură de pe radiatorul procesorului. Uleiurile din pielea dumneavoastră pot reduce capacitatea de transfer de căldură a plăcuțelor termice.
- ⚡ **ANUNȚ:** La demontarea procesorului, trageți drept în sus. Aveți grijă să nu îndoiți pinii procesorului.

4. Ridicați modulul procesorului din soclul ZIF.

### Remontarea procesorului

- ⚡ **ANUNȚ:** Asigurați-vă că opritorul camei este în poziția deschis complet înainte de a poziționa procesorul. Poziționarea corectă a procesorului în soclul ZIF nu necesită forță.

➡ **ANUNȚ:** Un procesor care nu este montat corect poate avea ca rezultat o conexiune intermitentă sau o deteriorare permanentă a procesorului și a soclului ZIF.

1. Aliniați colțul pin-1 al procesorului astfel încât să fie aliniat cu triunghiul de pe soclul ZIF, apoi introduceți procesorul în soclul ZIF.

Atunci când procesorul este poziționat corect, toate cele patru colțuri sunt aliniate la aceeași înălțime. Dacă unul sau mai multe colțuri ale procesorului sunt mai sus decât celelalte, procesorul nu este poziționat corect.

➡ **ANUNȚ:** Pentru a preveni contactul intermitent între șurubul cu camă al soclului ZIF și proces la demontarea sau înlocuirea procesorului, apăsați pentru a aplica o presiune ușoară pe centrul procesorului în timp ce rotiți șurubul cu camă.

2. Strângeți soclul ZIF rotind șurubul cu camă în sensul acelor de ceasornic, pentru a fixa procesorul pe placa de sistem.
3. Curățați partea din spate a plăcuței termice de răcire și așezați plăcuța termică pe porțiunea de radiator care acoperă procesorul.
4. Urmați instrucțiunile din [Remontarea radiatorului procesorului](#).
5. Actualizați BIOS-ul utilizând un CD cu un program de actualizare flash BIOS (consultați [Reprogramarea memoriei BIOS](#)).

---

[Înapoi la Cuprins](#)

[Înapoi la Cuprins](#)

## Radiatorul procesorului

Dell™ Vostro™ A840/A860 Manual de service

- [Scoaterea radiatorului procesorului](#)
- [Remontarea radiatorului procesorului](#)

**⚠ AVERTISMENT:** Înainte de a efectua lucrări în interiorul calculatorului, citiți instrucțiunile de siguranță livrate împreună cu calculatorul. Pentru informații suplimentare despre cele mai bune practici privind siguranța, consultați pagina de start pentru conformitatea cu reglementările, la adresa: [www.dell.com/regulatory\\_compliance](http://www.dell.com/regulatory_compliance).

**⚡ ANUNȚ:** Pentru a evita descărcarea electrostatică, conectați-vă la împământare utilizând o brățară antistatică sau atingând periodic o suprafață metalică nevopsită (cum ar fi un conector de pe partea din spate a computerului).

### Scoaterea radiatorului procesorului

1. Urmăriți instrucțiunile din [Înainte de a începe](#).
2. Scoateți placa de sistem (consultați [Scoaterea plăcii de sistem](#)).
3. Întoarceți invers placa de sistem.
4. Scoateți cele patru șuruburi care fixează radiatorul procesorului.
5. Ridicați radiatorul procesorului din computer.

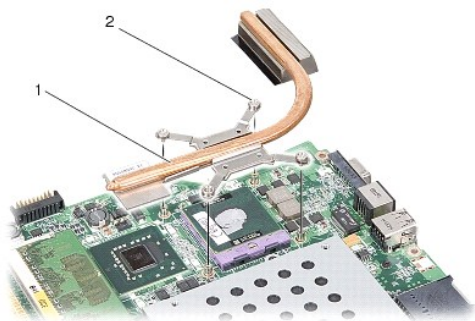

|   |                   |   |                    |
|---|-------------------|---|--------------------|
| 1 | radiator procesor | 2 | șurub îngropat (4) |
|---|-------------------|---|--------------------|

### Remontarea radiatorului procesorului

- ☑ **NOTĂ:** Plăcuța termică originală poate fi reutilizată dacă procesorul și radiatorul original sunt reinstalate împreună. Dacă atât procesorul, cât și radiatorul procesorului sunt înlocuite, utilizați plăcuța termică furnizată în set pentru a asigura obținerea unei bune conductivități termice.
- ☑ **NOTĂ:** Acest procedeu presupune faptul că deja ați demontat radiatorul procesorului și sunteți pregătit să îl remontați.

1. Curățați partea din spate a plăcuței termice și așezați plăcuța termică pe porțiunea de radiator care acoperă procesorul.
2. Glisați radiatorul de procesor sub suport și aliniați cele patru șuruburi de fixare cu orificiile de șurub ale plăcii de sistem.
3. Strângeți cele patru șuruburi îngropate.
4. Urmăriți instrucțiunile din [Remontarea plăcii de sistem](#).

[Înapoi la Cuprins](#)

[Înapoi la Cuprins](#)

## Afișaj

Dell™ Vostro™ A840/A860 Manual de service

- [Ansamblu de afișaj](#)
- [Ramă ecran](#)
- [Panou de afișaj](#)
- [Cablu ecran](#)
- [Invertor de afișaj](#)

**AVERTISMENT:** Înainte de a efectua lucrări în interiorul calculatorului, citiți instrucțiunile de siguranță livrate împreună cu calculatorul. Pentru informații suplimentare despre cele mai bune practici privind siguranța, consultați pagina de start pentru conformitatea cu reglementările, la adresa: [www.dell.com/regulatory\\_compliance](http://www.dell.com/regulatory_compliance).

**ANUNȚ:** Pentru a evita descărcarea electrostatică, conectați-vă la împământare utilizând o brățară antistatică sau atingând periodic o suprafață metalică nevopsită (cum ar fi un conector de pe partea din spate a computerului).

**ANUNȚ:** Pentru a preveni deteriorarea plăcii de sistem, trebuie să scoateți bateria din compartimentul baterie înainte de a lucra în interiorul computerului.

## Ansamblu de afișaj

### Îndepărtarea ansamblului de afișaj

1. Urmăți instrucțiunile din [Înainte de a lucra în interiorul computerului](#).
2. Demontați modulele de memorie (consultați [Scoaterea modului de memorie](#)).
3. Scoateți card-ul WLAN (consultați [Scoaterea cardului WLAN](#)).
4. Demontați carcasa centrală de comandă (consultați [Demontarea carcasei centrale de comandă](#)).
5. Scoateți tastatura (consultați [Scoaterea tastaturii](#)).
6. Scoateți benzile din milar și apoi demontați cele două șuruburi din spatele computerului.



**NOTĂ:** Țineți cont de modul în care cablul ecranului este poziționat prin ghidaje.

7. Trageți elementul cablului de ecran pentru a deconecta cablul de afișaj de la conectorul plăcii de sistem.
8. Țineți cont de traseul cablului și demontați cu atenție cablurile de antenă WLAN și restul cablurilor din ghidajele de poziționare. Trageți cablurile la distanță, astfel încât acestea să nu obstrucționeze zona de sprijin pentru mâini.

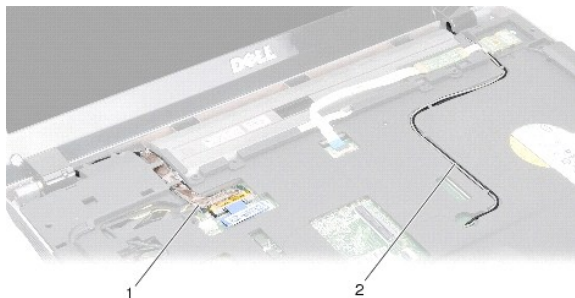

|   |                |   |                   |
|---|----------------|---|-------------------|
| 1 | cablu de ecran | 2 | cabluri de antenă |
|---|----------------|---|-------------------|

- Scoateți cele două șuruburi de pe fiecare parte a articulațiilor de ecran.
- Ridicați și scoateți ansamblul de ecran.

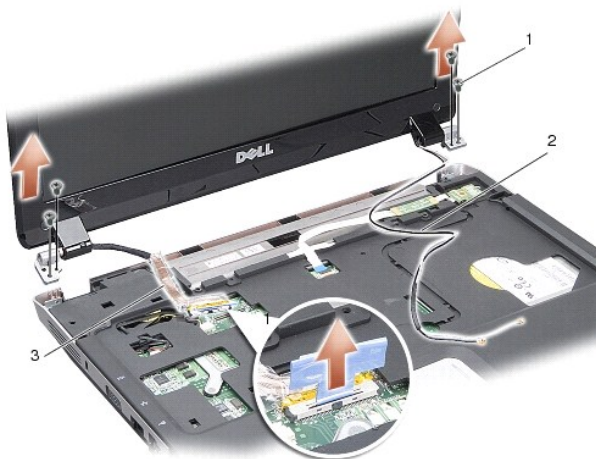

|   |                             |   |                   |
|---|-----------------------------|---|-------------------|
| 1 | șurub articulație ecran (4) | 2 | cabluri de antenă |
| 3 | cablu de ecran              |   |                   |

## Remontarea ansamblului de afișaj

**⚠️ AVERTISMENT:** Înainte de a efectua lucrări în interiorul calculatorului, citiți instrucțiunile de siguranță livrate împreună cu calculatorul. Pentru informații suplimentare despre cele mai bune practici privind siguranța, consultați pagina de start pentru conformitatea cu reglementările, la adresa: [www.dell.com/regulatory\\_compliance](http://www.dell.com/regulatory_compliance).

- Poziționați ansamblul de ecran și remontați cele două șuruburi de pe fiecare parte a articulațiilor de ecran.
- Repoziționați și conectați cablul ecranului la conectorul plăcii de sistem.
- Amplasați cu atenție cablurile de antenă WLAN în ghidajele de pe zona de sprijin pentru mâini și prin baza computerului.
- Reinstalați tastatura (consultați [Tastatura](#)).
- Remontați cele două șuruburi din spatele computerului.
- Întoarceți computerul invers și amplasați cu atenție cablurile de antenă ale cardului WLAN prin ghidajele aferente și conectați-le la cardul WLAN.
- Reconectați cardul WLAN, dacă este cazul (consultați [Remontarea cardului WLAN](#)).
- Remontați modulele de memorie (consultați [Remontarea modului de memorie](#)).
- Glisați bateria în compartiment până când aceasta se fixează în poziție.

## Ramă ecran

### Scoaterea ramei afișajului

**➡️ ANUNȚ:** Rama ecranului este extrem de fragilă. Acordați o atenție maximă la demontarea acesteia pentru a preveni deteriorarea.

- Scoateți ansamblul de afișare (consultați [Afișaj](#)).

2. Scoateți cele patru tamponane din cauciuc din partea de sus și benzile din milar din partea inferioară a ramei afișajului.
3. Demontați cele șase șuruburi de pe rama ecranului.
4. Cu ajutorul degetelor, trageți cu atenție marginea interioară a ramei de ecran.
5. Scoateți rama ecranului.

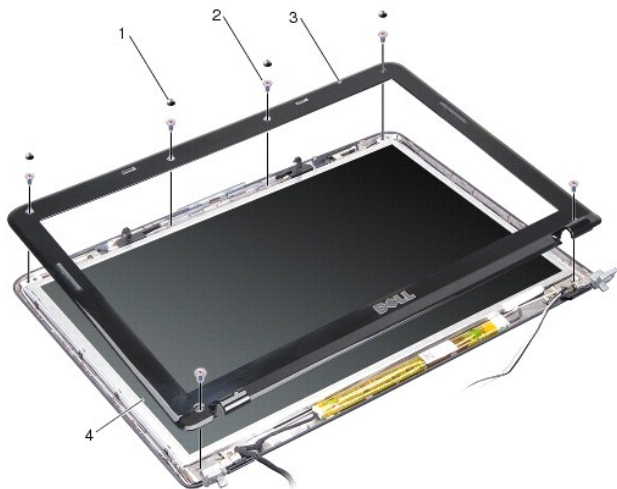

|   |                        |   |           |
|---|------------------------|---|-----------|
| 1 | tampon din cauciuc (4) | 2 | șurub (6) |
| 3 | ramă afișaj            | 4 | ecran     |

## Reinstalarea ramei afișajului

**⚠️ AVERTISMENT:** Înainte de a efectua lucrări în interiorul calculatorului, citiți instrucțiunile de siguranță livrate împreună cu calculatorul. Pentru informații suplimentare despre cele mai bune practici privind siguranța, consultați pagina de start pentru conformitatea cu reglementările, la adresa: [www.dell.com/regulatory\\_compliance](http://www.dell.com/regulatory_compliance).

1. Aliniați rama ecranului peste ecran și fixați ușor.
2. Remontați și strângeți cele șase șuruburi.
3. Reinstalați ansamblul de afișare (consultați [Remontarea ansamblului de afișaj](#)).

## Panou de afișaj

### Scoaterea panoului de afișare

1. Scoateți ansamblul de afișare (consultați [Afișaj](#)).
2. Scoateți rama afișajului (consultați [Scoaterea ramei afișajului](#)).
3. Scoateți cele șase șuruburi care fixează ansamblul de ecran la capacul ecranului.

**🔍 NOTĂ:** Țineți cont de traseul cablurilor din spatele ecranului.

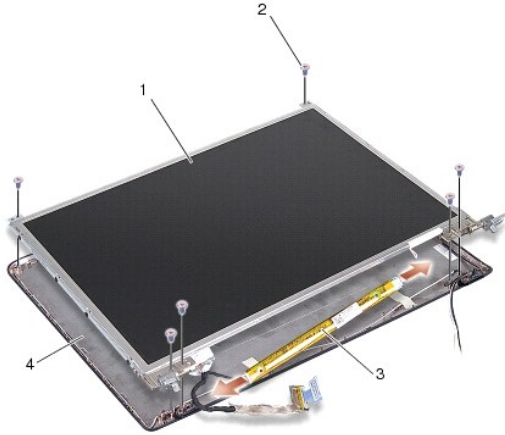

|   |                    |   |              |
|---|--------------------|---|--------------|
| 1 | ecran              | 2 | șurub (6)    |
| 3 | invertor de afișaj | 4 | capac afișaj |

4. Deconectați cablurile de la conectorii de pe fiecare parte a plăcii de invertor.
5. Demontați ansamblul de ecran.
6. Scoateți cele opt șuruburi (patru pe fiecare parte) care fixează suporturile ecranului la ecran.

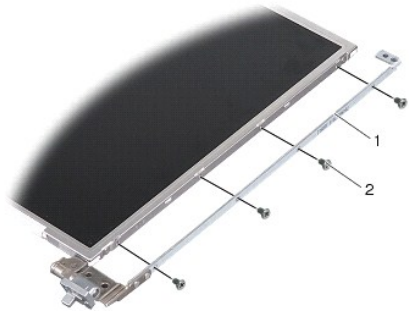

|   |  |   |  |
|---|--|---|--|
| 1 | suport ecran (1 la stânga; 1 la dreapta) | 2 | șurub suport de ecran (8 în total; 4 pe fiecare parte) |
|---|--|---|--|

## Reinstalarea panoului de afișare

**AVERTISMENT:** Înainte de a efectua lucrări în interiorul calculatorului, citiți instrucțiunile de siguranță livrate împreună cu calculatorul. Pentru informații suplimentare despre cele mai bune practici privind siguranța, consultați pagina de start pentru conformitatea cu reglementările, la adresa: [www.dell.com/regulatory\\_compliance](http://www.dell.com/regulatory_compliance).

1. Aliniați suporturile de ecran cu ecranul.
2. Înlocuiți cele opt șuruburi care fixează suporturile ecranului pe fiecare parte a ecranului.
3. Aliniați ecranul cu capacul de ecran și remontați cele șase șuruburi.
4. Conectați cablurile de ecran la capetele plăcii invertor.
5. Reamplasați cablurile în canalele corespunzătoare.
6. Reinstalați rama afișajului (consultați [Reinstalarea ramei afișajului](#)).
7. Reinstalați ansamblul de afișare (consultați [Afișaj](#)).



## Cablu ecran

**NOTĂ:** Cablurile și conectorii ecranului pot diferi în funcție de ecranul pe care l-ați comandat.

### Demontarea cablului de ecran

1. Scoateți ansamblul de afișare (consultați [Afișaj](#)).
2. Scoateți rama afișajului (consultați [Scoaterea ramei afișajului](#)).
3. Scoateți panoul de afișare (consultați [Scoaterea panoului de afișare](#)).
4. Întoarceți panoul de afișaj și îndepărtați banda conductoare de pe placa afișajului.
5. Deconectați cablul flexibil de la panoul ecranului.



|   |                               |   |                |
|---|-------------------------------|---|----------------|
| 1 | conector al panoului de ecran | 2 | cablu flexibil |
| 3 | bandă conductoare             |   |                |

### Remontarea cablului de ecran

**AVERTISMENT:** Înainte de a efectua lucrări în interiorul calculatorului, citiți instrucțiunile de siguranță livrate împreună cu calculatorul. Pentru informații suplimentare despre cele mai bune practici privind siguranța, consultați pagina de start pentru conformitatea cu reglementările, la adresa: [www.dell.com/regulatory\\_compliance](http://www.dell.com/regulatory_compliance).

1. Conectați cablul flexibil la conectorul de pe placa invertor.
2. Conectați cablul flexibil la conectorul de pe spatele ecranului și lipiți banda înapoi în poziția adecvată.
3. Reinstalați panoul de afișare (consultați [Reinstalarea panoului de afișare](#)).
4. Reinstalați rama afișajului (consultați [Reinstalarea ramei afișajului](#)).
5. Reinstalați ansamblul de afișare (consultați [Remontarea ansamblului de afișaj](#)).

---

## Invertor de afișaj

### Scoaterea invertorului de afișaj

1. Scoateți ansamblul de afișare (consultați [Afișaj](#)).
2. Scoateți rama afișajului (consultați [Scoaterea ramei afișajului](#)).
3. Deconectați cablurile de la conectorii de pe fiecare parte a plăcii de invertor.
4. Ridicați placa invertor din elementele de fixare din plastic.

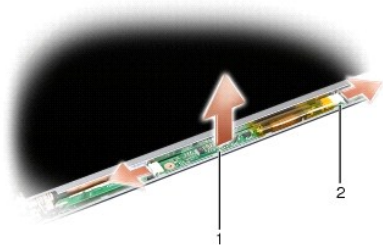

|   |                |   |              |
|---|----------------|---|--------------|
| 1 | placă invertor | 2 | conector (2) |
|---|----------------|---|--------------|

## Remontarea invertorului de afișaj

**⚠ AVERTISMENT:** Înainte de a efectua lucrări în interiorul calculatorului, citiți instrucțiunile de siguranță livrate împreună cu calculatorul. Pentru informații suplimentare despre cele mai bune practici privind siguranța, consultați pagina de start pentru conformitatea cu reglementările, la adresa: [www.dell.com/regulatory\\_compliance](http://www.dell.com/regulatory_compliance).

1. Aliniați orificiile de pe placa invertor cu elementele de pe capacul ecranului și poziționați.
2. Conectați cablurile pe fiecare parte a plăcii invertor.
3. Reinstalați rama afișajului (consultați [Reinstalarea ramei afișajului](#)).
4. Reinstalați ansamblul de afișare (consultați [Afișaj](#)).

---

[Înapoi la Cuprins](#)

[Înapoi la Cuprins](#)

## Ventilatorul sistemului

Dell™ Vostro™ A840/A860 Manual de service

- [Demontarea ventilatorului de sistem](#)
- [Remontarea ventilatorului de sistem](#)

**⚠ AVERTISMENT:** Înainte de a efectua lucrări în interiorul calculatorului, citiți instrucțiunile de siguranță livrate împreună cu calculatorul. Pentru informații suplimentare despre cele mai bune practici privind siguranța, consultați pagina de start pentru conformitatea cu reglementările, la adresa: [www.dell.com/regulatory\\_compliance](http://www.dell.com/regulatory_compliance).

**⚡ ANUNȚ:** Pentru a evita descărcarea electrostatică, conectați-vă la împământare utilizând o brățară antistatică sau atingând periodic o suprafață metalică nevopsită (cum ar fi un conector de pe partea din spate a computerului).

### Demontarea ventilatorului de sistem

1. Urmați instrucțiunile din [Înainte de a începe](#).
2. Demontați zona de sprijin pentru mâini (consultați [Scoaterea zonei de sprijin pentru mâini](#)).
3. Deconectați cablul ventilatorului de la conectorul plăcii de sistem.
4. Demontați cele două șuruburi care fixează ventilatorul de sistem pe capacul computerului.
5. Scoateți ventilatorul de sistem, ridicându-l.

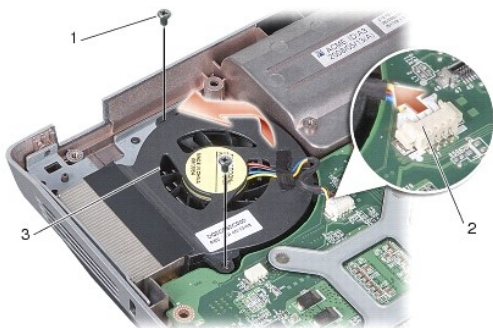

|   |                         |   |                           |
|---|-------------------------|---|---------------------------|
| 1 | șurub (2)               | 2 | conector cablu ventilator |
| 3 | ventilatorul sistemului |   |                           |

### Remontarea ventilatorului de sistem

**⚠ AVERTISMENT:** Înainte de a efectua lucrări în interiorul calculatorului, citiți instrucțiunile de siguranță livrate împreună cu calculatorul. Pentru informații suplimentare despre cele mai bune practici privind siguranța, consultați pagina de start pentru conformitatea cu reglementările, la adresa: [www.dell.com/regulatory\\_compliance](http://www.dell.com/regulatory_compliance).

1. Poziționați ventilatorul de sistem pe capacul computerului.
2. Remontați și strângeți cele două șuruburi.
3. Conectați cablul ventilatorului la conectorul plăcii de sistem.
4. Urmați instrucțiunile din [Remontarea zonei de sprijin pentru mâini](#).

[Înapoi la Cuprins](#)

[Înapoi la Cuprins](#)

## Unitatea hard disk

Dell™ Vostro™ A840/A860 Manual de service

- [Îndepărtarea unității hard disk](#)
- [Remontarea unității de hard disk](#)

**⚠ AVERTISMENT:** Înainte de a efectua lucrări în interiorul calculatorului, citiți instrucțiunile de siguranță livrate împreună cu calculatorul. Pentru informații suplimentare despre cele mai bune practici privind siguranța, consultați pagina de start pentru conformitatea cu reglementările, la adresa: [www.dell.com/regulatory\\_compliance](http://www.dell.com/regulatory_compliance).

**⚠ AVERTISMENT:** În cazul în care scoateți hard disk-ul din computer în timp ce acesta este fierbinte, nu atingeți carcasa metalică a acestuia.

➡ **ANUNȚ:** Pentru a evita pierderea de date, închideți computerul (vezi [Oprirea calculatorului dvs](#)) înainte de a scoate hard disk-ul. Nu scoateți unitatea hard disk în timp ce calculatorul este pornit sau se află în stare de inactivitate.

➡ **ANUNȚ:** Unitățile hard disk sunt extrem de fragile. Procedați cu atenție atunci când manipulați unitatea hard disk.

🔍 **NOTĂ:** Dell nu garantează compatibilitatea și nu oferă suport pentru unitățile hard disk obținute din alte surse decât de la Dell.

🔍 **NOTĂ:** Dacă instalați un hard disk dintr-o altă sursă decât Dell, trebuie să instalați un sistem de operare, drivere și aplicații utilitare pe noul hard disk (vezi „Restabilirea sistemului de operare” și „Reinstalarea driverelor și aplicațiilor utilitare” în *Guide de configurare*).

## Îndepărtarea unității hard disk

1. Urmăriți procedurile din [Înainte de a începe](#).
2. Scoateți placa de sistem (consultați [Scoaterea plăcii de sistem](#)).
3. Scoateți cele două șuruburi care fixează ansamblul hard disk-ului la placa de sistem.

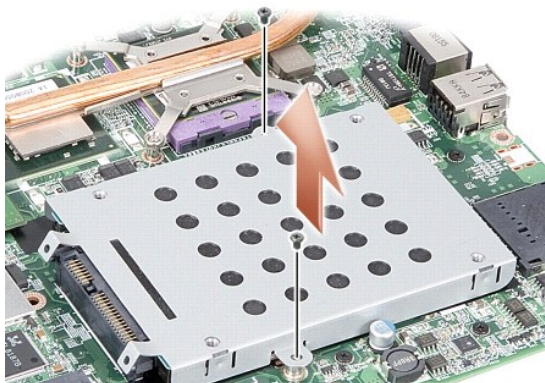

4. Ținând capătul conectorului de ansamblu hard disk, trageți ansamblul din conectorul plăcii de sistem.
5. Apăsați pe hard disk la slotul din capătul fără conector pentru a scoate hard disk-ul din compartiment.



|   |                             |   |                   |
|---|-----------------------------|---|-------------------|
| 1 | cutia unității de hard disk | 2 | unitate hard disk |
|---|-----------------------------|---|-------------------|

- ➔ **ANUNȚ:** Când hard disk-ul nu se află în computer, depozitați-l într-o pungă de protecție antistatică (vezi „Protecție împotriva descărcării electrostatice” în instrucțiunile privind siguranța livrate cu computerul dumneavoastră).

## Remontarea unității de hard disk

1. Scoateți noua unitate din ambalaj.

🔍 **NOTĂ:** Păstrați ambalajul original pentru stocarea sau expedierea unității hard disk.

- ➔ **ANUNȚ:** Utilizați presiune fermă și egală pentru a glisa unitatea în poziție. Dacă utilizați o forță excesivă, puteți deteriora conectorul.

2. Poziționați hard disk-ul în compartimentul de hard disk și apăsați până la fixarea acestuia.
3. Apăsați ansamblul de hard disk prin alinierea conectorului de hard disk cu conectorul plăcii de sistem.
4. Remontați cele două șuruburi care fixează ansamblul hard disk-ului la placa de sistem.
5. Remontați placa de sistem (consultați [Remontarea plăcii de sistem](#)).

6. Glisați bateria în compartimentul pentru baterie până când aceasta se fixează în poziție.

- ➔ **ANUNȚ:** Înainte de a porni computerul, remontați toate șuruburile și asigurați-vă că nu rămâne niciun șurub răătăcit în interiorul computerului. În caz contrar, computerul se poate deteriora.

7. Instalați sistemul de operare adecvat pentru computerul dumneavoastră (consultați „Restabilirea sistemului de operare” din *Ghid de configurare*).
8. Instalați driverele și aplicațiile utilitare adecvate pentru computerul dumneavoastră (consultați „Reinstalarea driverelor și aplicațiilor utilitare” din *Ghid de configurare*).

[Înapoi la Cuprins](#)

[Înapoi la Cuprins](#)

## Capac central

Manual de service Dell™ Vostro™ A840/A860

- [Demontarea capacului central](#)
- [Montarea capacului central](#)

**⚠ AVERTISMENT:** Înainte de a efectua lucrări în interiorul computerului, citiți instrucțiunile de siguranță livrate împreună cu acesta. Pentru informații suplimentare despre cele mai bune practici privind siguranța, consultați pagina de start pentru conformitatea cu reglementările, la adresa: [www.dell.com/regulatory\\_compliance](http://www.dell.com/regulatory_compliance).

- ➡ **ANUNȚ:** Pentru a evita descărcarea electrostatică, conectați-vă la împământare utilizând o brățară antistatică sau atingând periodic o suprafață metalică nevopsită (cum ar fi un conector pe partea din spate a computerului).
- ➡ **ANUNȚ:** Pentru a preveni deteriorarea plăcii de sistem, trebuie să scoateți bateria din compartimentul pentru baterie înainte de a depana computerul.

### Demontarea capacului central

1. Urmăți procedurile din [Înainte de a începe](#).
2. Răsturnați computerul și scoateți șuruburile care fixează capacul balamalei de bay-ul bateriei. La Vostro™ A840 există patru șuruburi. La Vostro™ A860 există opt șuruburi.



3. Întoarceți computerul invers și deschideți ecranul cât mai mult posibil.
- ➡ **ANUNȚ:** Acordați o atenție maximă la demontarea capacului central. Conectorul de cablu este foarte fragil.
4. Scoateți capacul central de la stânga la dreapta.



|   |               |
|---|---------------|
| 1 | capac central |
|---|---------------|

5. Demontarea capacului central.

### Montarea capacului central

1. Fixați capacul central în poziția adecvată.
2. Răsturnați computerul și remontați șuruburile care fixează capacul balamalei de bay-ul bateriei. La Vostro™ A840 există patru șuruburi. La Vostro™ A860 există opt șuruburi.
3. Glisați bateria în compartiment până când aceasta se fixează în poziție.

---

[Înapoi la Cuprins](#)

[Înapoi la Cuprins](#)

## Tastatura

Dell™ Vostro™ A840/A860 Manual de service

- [Scoaterea tastaturii](#)
- [Reinstalarea tastaturii](#)

**⚠ AVERTISMENT:** Înainte de a efectua lucrări în interiorul calculatorului, citiți instrucțiunile de siguranță livrate împreună cu calculatorul. Pentru informații suplimentare despre cele mai bune practici privind siguranța, consultați pagina de start pentru conformitatea cu reglementările, la adresa: [www.dell.com/regulatory\\_compliance](http://www.dell.com/regulatory_compliance).

- ➡ **ANUNȚ:** Pentru a evita descărcarea electrostatică, conectați-vă la împământare utilizând o brățară antistatică sau atingând periodic o suprafață metalică nevopsită (cum ar fi un conector de pe partea din spate a computerului).
- ➡ **ANUNȚ:** Pentru a preveni deteriorarea plăcii de sistem, trebuie să scoateți bateria din compartimentul baterie înainte de a lucra în interiorul computerul.

### Scoaterea tastaturii

1. Urmăți procedurile din [Înainte de a începe](#).
2. Demontați carcasa centrală de comandă (consultați [Capac central](#)).
3. Demontați cele două șuruburi din partea superioară a tastaturii.  
**➡ ANUNȚ:** Tastele din tastatură sunt fragile, ușor dislocabile, iar reamplasarea lor durează foarte mult. Procedați cu grijă când scoateți și manipulați tastatura.  
**➡ ANUNȚ:** Procedați cu atenție maximă atunci când scoateți și manipulați tastatura. În caz contrar, puteți zgâria din neatenție ecranul.
4. Ridicați cu atenție tastatura și țineți-o pentru a avea acces la conectorul tastaturii.



|   |                             |   |                           |
|---|-----------------------------|---|---------------------------|
| 1 | șurub tastatură (2)         | 2 | tastatură                 |
| 3 | element de fixare tastatură | 4 | conector pentru tastatură |

5. Ridicați opritorul conectorului care fixează cablul de tastatură la conectorul plăcii de sistem și de demontați cablul tastaturii.
6. Demontați tastatura de la computer.

### Reinstalarea tastaturii

- ➡ **ANUNȚ:** Tastele din tastatură sunt fragile, ușor dislocabile, iar reamplasarea lor durează foarte mult. Procedați cu grijă când scoateți și manipulați tastatura.
1. Glisați cablul tastaturii în conector și apăsați opritorul conectorului pentru a fixa cablul.
  2. Aliniați cele cinci elemente de fixare de-a lungul bazei tastaturii și glisați-le sub zona de sprijin pentru mâini.
  3. Remontați cele două șuruburi din partea superioară a tastaturii.



4. Remontați carcasa centrală de comandă (consultați [Capac central](#)).
5. Glisați bateria în compartimentul pentru baterie până când aceasta se fixează în poziție.

---

[Înapoi la Cuprins](#)

[Înapoi la Cuprins](#)

## Modul de memorie

Dell™ Vostro™ A840/A860 Manual de service

- [Scoaterea modului de memorie](#)
- [Remontarea modului de memorie](#)

**AVERTISMENT:** Înainte de a efectua lucrări în interiorul calculatorului, citiți instrucțiunile de siguranță livrate împreună cu calculatorul. Pentru informații suplimentare despre cele mai bune practici privind siguranța, consultați pagina de start pentru conformitatea cu reglementările, la adresa: [www.dell.com/regulatory\\_compliance](http://www.dell.com/regulatory_compliance).

**ANUNȚ:** Pentru a evita descărcarea electrostatică, conectați-vă la împământare utilizând o brățară antistatică sau atingând periodic o suprafață metalică nevopsită (cum ar fi un conector de pe partea din spate a computerului).

Puteți mări memoria calculatorului dumneavoastră instalând module de memorie pe placa de sistem. Consultați „Specificații” din *Ghidul de configurare* pentru informații despre memoria acceptată de computerul dvs. Instalați numai module de memorie destinate calculatorului dumneavoastră.

**NOTĂ:** Modulele de memorie achiziționate de la Dell fac sunt acoperite de garanția calculatorului.

Computerul dvs. are două socluri SODIMM accesibile utilizatorului, ambele accesate din partea inferioară a computerului.

**ANUNȚ:** Dacă doriți să instalați module de memorie în ambii conectori, instalați mai întâi un modul de memorie în conectorul localizat în partea de jos a computerului (DIMM 1) înainte de a instala un modul în conectorul aflat deasupra (DIMM2).

### Scoaterea modului de memorie

**ANUNȚ:** Dacă un modul de memorie este instalat în conectorul DIMM 2, demontați-l pe acesta înainte de a scoate modulul de memorie din conectorul DIMM 1. În caz contrar, ambele module se pot defecta.

1. Urmați procedurile din [Înainte de a începe](#).
2. Scoateți capacul modului (consultați [Capac moduli](#)).

**ANUNȚ:** Pentru a preveni deteriorarea conectorului modului de memorie, nu utilizați instrumente pentru a desface clemele de fixare a modului de memorie.

3. Utilizați vârful degetelor pentru a îndepărta cu grijă clemele de fixare de la fiecare capăt al conectorului modului de memorie până ce modulul se deschide.
4. Scoateți modulul din conector.

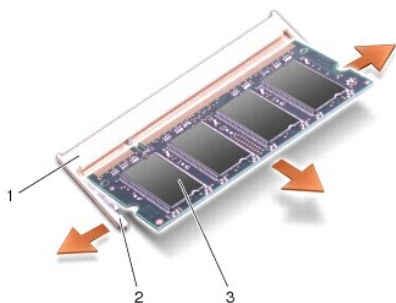

|   |                           |   |                     |
|---|---------------------------|---|---------------------|
| 1 | conector modul de memorie | 2 | clemă de fixare (2) |
| 3 | modul de memorie          |   |                     |

### Remontarea modului de memorie

1. Aliniați canelura de pe conector din marginea modului cu ghidajul din slotul conectorului.
2. Glisăți modulul strâns în slot la un unghi de 45 de grade și rotiți modulul în jos până când acesta se fixează în poziția originală. Dacă modulul nu se fixează în poziție cu un clic, scoateți modulul și reinstalați-l.

 **NOTĂ:** Dacă modulul de memorie nu este instalat corect, calculatorul poate să nu pornească.

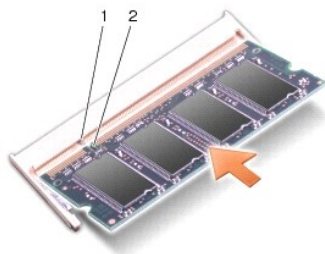

|   |        |   |       |
|---|--------|---|-------|
| 1 | lamelă | 2 | fantă |
|---|--------|---|-------|

3. Remontați capacul modulului (consultați [Remontarea capacului de modul](#)).
4. Introduceți bateria în compartimentul de baterie, sau conectați adaptorul de c. a. la computer și la o priză electrică.
5. Porniți calculatorul.

În timp ce pornește, calculatorul detectează memoria suplimentară și actualizează automat informațiile de configurație a sistemului.

Pentru a confirma cantitatea de memorie instalată pe computer, faceți clic pe **Start**  → **Ajutor și asistență** → **Informații sistem Dell**.

---

[Înapoi la Cuprins](#)

[Înapoi la Cuprins](#)

## Mini-Carduri

Dell™ Vostro™ A840/A860 Manual de service

- [Scoaterea cardului WLAN](#)
- [Remontarea cardului WLAN](#)

**⚠ AVERTISMENT:** Înainte de a efectua lucrări în interiorul calculatorului, citiți instrucțiunile de siguranță livrate împreună cu calculatorul. Pentru informații suplimentare despre cele mai bune practici privind siguranța, consultați pagina de start pentru conformitatea cu reglementările, la adresa: [www.dell.com/regulatory\\_compliance](http://www.dell.com/regulatory_compliance).

**🔌 ANUNȚ:** Pentru a preveni deteriorarea plăcii de sistem, trebuie să scoateți bateria din compartimentul baterie înainte de a lucra în interiorul computerul.

**🔧 NOTĂ:** Dacă, împreună cu computerul, ați comandat și un card WLAN, acest card este deja instalat.

**🔧 NOTĂ:** Dell nu garantează compatibilitatea și nu oferă suport pentru mini cardurile obținute din alte surse decât de la Dell.

Calculatorul dumneavoastră suportă un Mini-Card pentru WLAN.

### Scoaterea cardului WLAN

1. Urmați procedurile din [Înainte de a începe](#).
2. Scoateți capacul modulului (consultați [Demontarea capacului de modul](#)).
3. Deconectați cablurile de antenă de la cardul WLAN.

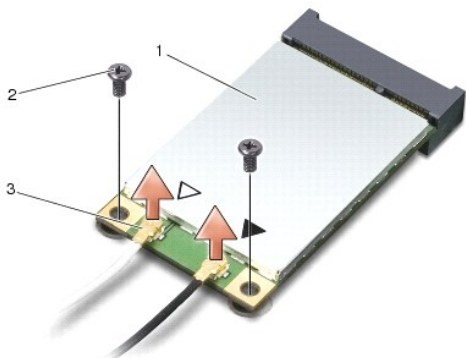

|                                |                       |
|--------------------------------|-----------------------|
| 1 card WLAN                    | 2 șurub de fixare (2) |
| 3 conector cablu de antenă (2) |                       |

4. Demontați cele două șuruburi de fixare de la card.
5. Scoateți cardul WLAN din conectorul plăcii de sistem.

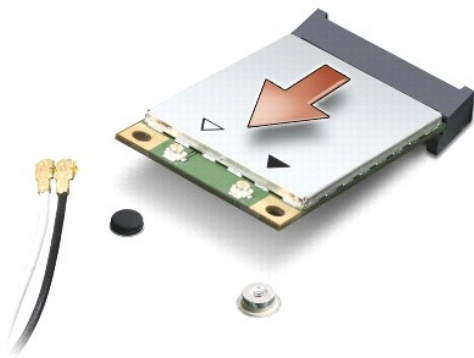

---

## Remontarea cardului WLAN

➔ **ANUNȚ:** Conectorii sunt prevăzuți cu cheie pentru a asigura o introducere corectă. Dacă simțiți rezistență, verificați conectorii de pe card și de pe placa de sistem și realiniați cardul.

➔ **ANUNȚ:** Pentru a evita deteriorarea card-ului WLAN, nu plasați niciodată cabluri sub card.

1. Urmăriți procedurile din [Înainte de a începe](#).

2. Scoateți Mini-Cardul din ambalaj.

➔ **ANUNȚ:** Utilizați presiune fermă și egală pentru a glisa Mini-Cardul în poziție. Dacă utilizați o forță excesivă, puteți deteriora conectorul.

3. Introduceți conectorul cardului WLAN la un unghi de 45 de grade în slot și apăsați celălalt capăt al cardului WLAN în sus.

4. Remontați cele două șuruburi ale cardului WLAN.

5. Conectați cablurile de antenă corespunzătoare la cardul WLAN pe care îl instalați: În cazul în care cardul WLAN are două triunghiuri pe etichetă (alb și negru), conectați:

- 1 cablul de antenă alb la conectorul etichetat „main” (principal - triunghi alb)
- 1 cablul de antenă negru la conectorul etichetat „aux” (auxiliar - triunghi negru)

În cazul în care cardul WLAN are trei triunghiuri pe etichetă (alb, negru și gri), conectați:

- 1 cablul de antenă alb la triunghiul alb
- 1 cablul de antenă negru la triunghiul negru
- 1 cablul de antenă gri la triunghiul gri

📌 **NOTĂ:** Cablul gri de antenă poate să nu fie disponibil pe toate computerele. Existența cablului gri de antenă în compartimentul Mini-Cardului depinde de tipul de afișaj.

6. Introduceți cablurile de antenă neutilizate într-o pungă de protecție din milar.

7. Înlocuiți capacul de modul (vezi [Remontarea capacului de modul](#)) și strângeți cele două șuruburi de fixare.

8. Glisați bateria în compartiment până când aceasta se fixează în poziție.

9. Instalați driverele și utilitarele pentru computer, conform instrucțiunilor. Pentru informații suplimentare, consultați *Ghidul tehnologic Dell*.

📌 **NOTĂ:** Dacă instalați un card de comunicație de la o altă sursă decât Dell, trebuie să instalați driverele și utilitarele corespunzătoare. Pentru informații suplimentare, consultați *Ghidul tehnologic Dell*.

---

[Înapoi la Cuprins](#)

[Înapoi la Cuprins](#)

## Unitatea optică

Dell™ Vostro™ A840/A860 Manual de service

- [Scoaterea unității optice](#)
- [Reinstalarea unității optice](#)

**AVERTISMENT:** Înainte de a efectua lucrări în interiorul calculatorului, citiți instrucțiunile de siguranță livrate împreună cu calculatorul. Pentru informații suplimentare despre cele mai bune practici privind siguranța, consultați pagina de start pentru conformitatea cu reglementările, la adresa: [www.dell.com/regulatory\\_compliance](http://www.dell.com/regulatory_compliance).

**ANUNȚ:** Pentru a evita descărcarea electrostatică, conectați-vă la împământare utilizând o brățară antistatică sau atingând periodic o suprafață metalică nevopsită (cum ar fi partea din spate a computerului).

### Scoaterea unității optice

**ANUNȚ:** Pentru a evita descărcarea electrostatică, conectați-vă la împământare utilizând o brățară antistatică sau atingând periodic un conector al computerului.

1. Urmăriți procedurile din [Înainte de a începe](#).
2. Demontați șurubul care fixează unitatea optică la baza computerului.
3. Glisați unitatea optică pentru a o scoate din slot.



|   |       |   |                |
|---|-------|---|----------------|
| 1 | șurub | 2 | unitate optică |
|---|-------|---|----------------|

### Reinstalarea unității optice

1. Glisați unitatea optică în slot.
2. Remontați și strângeți șurubul care fixează unitatea optică.
3. Glisați bateria în compartiment până când aceasta se fixează în poziție.

[Înapoi la Cuprins](#)

[Înapoi la Cuprins](#)

## Zonă de sprijin pentru mâini

Dell™ Vostro™ A840/A860 Manual de service

- [Scoaterea zonei de sprijin pentru mâini](#)
- [Remontarea zonei de sprijin pentru mâini](#)

---

### Scoaterea zonei de sprijin pentru mâini

**⚠ AVERTISMENT:** Înainte de a efectua lucrări în interiorul calculatorului, citiți instrucțiunile de siguranță livrate împreună cu calculatorul. Pentru informații suplimentare despre cele mai bune practici privind siguranța, consultați pagina de start pentru conformitatea cu reglementările, la adresa: [www.dell.com/regulatory\\_compliance](http://www.dell.com/regulatory_compliance).

**⚡ ANUNȚ:** Pentru a evita descărcarea electrostatică, conectați-vă la împământare utilizând o brățară antistatică sau atingând periodic o suprafață metalică nevodisită (cum ar fi partea din spate a computerului).

1. Urmăriți instrucțiunile din [Înainte de a începe](#).
2. Scoateți orice card introdus în slotul de card media 3 în 1.
3. Demontați carcasa centrală de comandă (consultați [Demontarea carcasei centrale de comandă](#)).
4. Scoateți tastatura (consultați [Scoaterea tastaturii](#)).
5. Scoateți ansamblul de afișare (consultați [Afișaj](#)).
6. Întoarceți computerul și scoateți orice module de memorie instalate, precum și cardul WLAN (vezi [Modul de memorie](#) și [Scoaterea cardului WLAN](#)).
7. Demontați șurubul compartimentului de memorie.
8. Scoateți unitatea optică (consultați [Scoaterea unității optice](#)).
9. Scoateți cele două șuruburi de la compartimentul unității optice.
10. Scoateți cele zece șuruburi de la baza computerului.



11. Întoarceți computerul invers și scoateți cele două șuruburi din partea de sus a zonei de sprijin pentru mâini.
  12. Deconectați indicatorul luminos de stare alimentare / tastatură, touch pad-ul, și conectorii articulației ecranului de la placa de sistem.
- ⚡ ANUNȚ:** Separați cu atenție zona de sprijin pentru mâini de baza computerului, pentru a evita deteriorarea zonei de sprijin.
13. Începând din partea superioară a zonei de sprijin pentru mâini, utilizați-vă degetele pentru a separa zona de sprijin de baza computerului, ridicând interiorul zonei de sprijin în timp ce trageți înspre exterior.

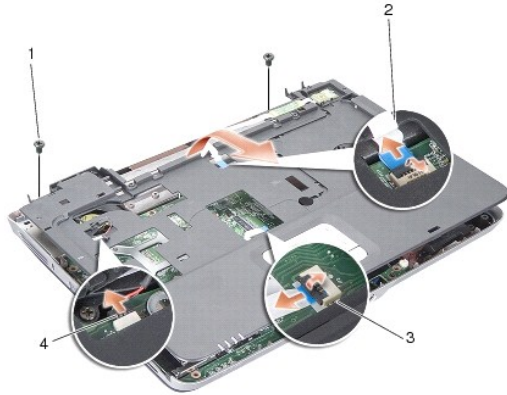

|   |  |   |   |
|---|--|---|---|
| 1 | șurub al zonei de sprijin pentru mâini (2) | 2 | cablu indicator luminos de stare alimentare / tastatură |
| 3 | cablu touch pad                            | 4 | cablu articulație ecran                                 |

---

## Remontarea zonei de sprijin pentru mâini

1. Aliniați zona de sprijin pentru mâini cu baza computerului și fixați-o ușor la loc.
2. Reconectați indicatorul luminos de stare alimentare / tastatură, touch pad-ul, și cablurile articulației ecranului la conectorii adecvați ai plăcii de sistem.
3. Înlocuiți cele două șuruburi din partea superioară a zonei de sprijin pentru mâini.
4. Întoarceți computerul invers și înlocuiți cele 13 șuruburi de la baza computerului.
5. Reinstalați ansamblul de afișare (consultați [Remontarea ansamblului de afișaj](#)).
6. Remontați modulele de memorie (consultați [Remontarea modului de memorie](#)).
7. Remontați cardul în slotul pentru card 3-în-1.
8. Remontați cardul WLAN (consultați [Remontarea cardului WLAN](#)).
9. Remontați unitatea hard disk (consultați [Remontarea unității de hard disk](#)).
10. Glisați bateria în compartiment până când aceasta se fixează în poziție.

---

[Înapoi la Cuprins](#)



[Înapoi la Cuprins](#)

## Difuzorul

Dell™ Vostro™ A840/A860 Manual de service

- [Demontarea difuzorului](#)
- [Reinstalarea difuzorului](#)

**⚠ AVERTISMENT:** Înainte de a efectua lucrări în interiorul calculatorului, citiți instrucțiunile de siguranță livrate împreună cu calculatorul. Pentru informații suplimentare despre cele mai bune practici privind siguranța, consultați pagina de start pentru conformitatea cu reglementările, la adresa: [www.dell.com/regulatory\\_compliance](http://www.dell.com/regulatory_compliance).

**⚡ ANUNȚ:** Pentru a evita descărcarea electrostatică, conectați-vă la împământare utilizând o brățară antistatică sau atingând periodic o suprafață metalică nevopsită (cum ar fi partea din spate a computerului).

### Demontarea difuzorului

1. Urmăriți instrucțiunile din [Înainte de a începe](#).
2. Scoateți zona de sprijin pentru mâini (consultați [Zonă de sprijin pentru mâini](#)).
3. Demontați șuruburile care fixează difuzorul la baza computerului.
4. Deconectați cablul difuzorului de la conectorul plăcii de sistem.
5. Demontați difuzorul.

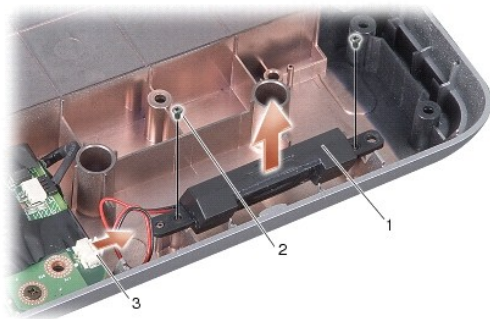

|   |                               |   |                   |
|---|-------------------------------|---|-------------------|
| 1 | difuzor                       | 2 | șurub difuzor (2) |
| 3 | cablu conector pentru difuzor |   |                   |

### Reinstalarea difuzorului

1. Reconectați cablul difuzorului la conectorul plăcii de sistem.
2. Remontați cele două șuruburi care fixează difuzorul la baza computerului.
3. Urmăriți instrucțiunile din [Remontarea zonei de sprijin pentru mâini](#).
4. Glisați bateria în compartiment până când aceasta se fixează în poziție.

[Înapoi la Cuprins](#)

[Înapoi la Cuprins](#)

## Placa de sistem

Dell™ Vostro™ A840/A860 Manual de service

- [Scoaterea plăcii de sistem](#)
- [Remontarea plăcii de sistem](#)

### Scoaterea plăcii de sistem

**⚠ AVERTISMENT:** Înainte de a efectua lucrări în interiorul calculatorului, citiți instrucțiunile de siguranță livrate împreună cu calculatorul. Pentru informații suplimentare despre cele mai bune practici privind siguranța, consultați pagina de start pentru conformitatea cu reglementările, la adresa: [www.dell.com/regulatory\\_compliance](http://www.dell.com/regulatory_compliance).

**⚡ ANUNȚ:** Pentru a evita descărcarea electrostatică, conectați-vă la împământare utilizând o brățară antistatică sau atingând periodic o suprafață metalică nevopsită (cum ar fi partea din spate a computerului).

Circuitul integrat care conține memoria BIOS de pe placa de sistem conține Eticheta de service, care este vizibilă și pe o etichetă cu coduri de bare de pe partea inferioară a calculatorului. Kit-ul de înlocuire pentru placa de sistem include un CD care oferă un utilitar pentru transferul etichetei de service pe placa de sistem cu care s-a făcut înlocuirea.

**⚡ ANUNȚ:** Manipulați componentele și cardurile ținând de marginile acestora și evitați atingerea pinilor și contactelor.

1. Urmați instrucțiunile din [Înainte de a începe](#).
2. Scoateți orice carduri media introduse în slotul de card media 3 în 1.
3. Scoateți orice module de memorie instalate, precum și cardul WLAN (consultați [Modul de memorie](#) and [Scoaterea cardului WLAN](#)).
4. Scoateți unitatea optică (consultați [Unitatea optică](#)).
5. Demontați carcasa centrală de comandă (consultați [Demontarea carcasei centrale de comandă](#)).
6. Scoateți ansamblul de afișare (consultați [Afișaj](#)).
7. Scoateți tastatura (consultați [Scoaterea tastaturii](#)).
8. Scoateți zona de sprijin pentru mâini (consultați [Zonă de sprijin pentru mâini](#)).
9. Scoateți cititorul de card media 3-în-1.
10. Deconectați ventilatorul sistemului, difuzorul, RJ-11 și cablurile de curent de la conectorii plăcii de sistem.
11. Demontați ventilatorul sistemului (consultați [Demontarea ventilatorului de sistem](#)).
12. Demontați benzile din milar și apoi demontați cele patru șuruburi din spatele calculatorului, care fixează hard disk-ul.



13. Demontați cele două șuruburi rămase care fixează placa de sistem la baza computerului.

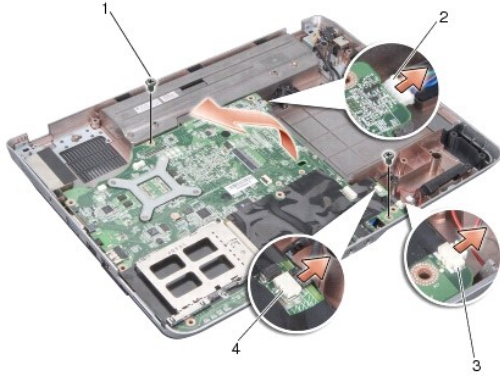

|   |                               |   |                        |
|---|-------------------------------|---|------------------------|
| 1 | șurub al plăcii de sistem (2) | 2 | conector de alimentare |
| 3 | conector boxă                 | 4 | Conector RJ-11         |

14. Ridicați placa de sistem la un unghi către partea laterală a computerului și apoi afară din baza computerului.

## Remontarea plăcii de sistem

**⚠️ AVERTISMENT:** Înainte de a efectua lucrări în interiorul calculatorului, citiți instrucțiunile de siguranță livrate împreună cu calculatorul. Pentru informații suplimentare despre cele mai bune practici privind siguranța, consultați pagina de start pentru conformitatea cu reglementările, la adresa: [www.dell.com/regulatory\\_compliance](http://www.dell.com/regulatory_compliance).

1. Urmați toți pașii din [Scoaterea plăcii de sistem](#) în ordine inversă.

**⚠️ ANUNȚ:** Înainte de a porni computerul, remontați toate șuruburile și asigurați-vă că nu rămâne niciun șurub rătăcit în interiorul computerului. În caz contrar, computerul se poate deteriora.

2. Glisați bateria în compartiment până când aceasta se fixează în poziție.

3. Porniți calculatorul.

**📌 NOTĂ:** După înlocuirea plăcii de sistem, introduceți eticheta de service în BIOS-ul plăcii de sistem de înlocuire.

4. Introduceți CD-ul livrat cu placa de sistem de înlocuire în unitatea corespunzătoare. Urmați instrucțiunile care apar pe ecran.

[Înapoi la Cuprins](#)