

studio

OPSÆTNINGSVEJLEDNING



YOURS IS HERE

studio

OPSÆTNINGSVEJLEDNING

Model PP39L

Bemærk, forsigtig og advarsel

 **OBS! OBS!** angiver vigtige oplysninger, som hjælper dig med at bruge computeren bedre.

 **FORSIGTIG: FORSIGTIG** angiver enten en mulig beskadigelse af hardware eller tab af data og oplyser dig om, hvordan du kan undgå dette problem.

 **ADVARSEL: ADVARSEL** angiver en risiko for materiel skade, kvæstelser eller død.

Hvis du har købt en Dell™-computer i n-serien, gælder referencerne i denne vejledning ikke for Microsoft® Windows®-operativsystemet.

Oplysningerne i dette dokument kan ændres uden varsel.

© 2010 Dell Inc. Alle rettigheder forbeholdes.

Enhver form for gengivelse uden skriftlig tilladelse fra Dell Inc. er strengt forbudt.

Varemærker, der er anvendt i denne tekst: *Dell*, *DELL*-logoet, *YOURS IS HERE*, *Solution Station* og *DellConnect* er varemærker, der tilhører Dell Inc.; *Intel*, *Pentium* og *Celeron* registrerede varemærker og *Core* er et varemærke, der tilhører Intel Corporation i USA og/eller andre lande; *Microsoft*, *Windows*, *Windows Vista* og *Windows Vista*-startknaplogoet er enten handelsmærker eller registrerede handelsmærker, der tilhører Microsoft Corporation i USA og/eller andre lande; *Blu-ray Disc* is a trademark of the Blu-ray Disc Association; *Bluetooth* er et varemærke, der tilhører Bluetooth SIG, Inc. og anvendes af Dell under licens.

Andre handelsmærker og firmanavne kan være brugt i dette dokument til at henvise til enten de fysiske eller juridiske personer, som gør krav på mærkerne og navnene, eller til deres produkter. Dell Inc. fraskriver sig alle krav på ejendomsret til alle andre varemærker og firmanavne end Dells egne.

Februar 2010

Delnr. KTTYT

Rev. A00

IndholdIndholdsfortegnelse

Opsætning af din Studio Laptop	5	Multimedie-styringstaster	32
Før du sætter din computer op	5	Skærmfunktioner	34
Forbindelse af AC-adapteren	6	Brug af Berøringsskærm (valgfri)	36
Tilslut netværkskablet (valgfrit)	7	Brug af det optiske drev	40
Tryk på tænd-/slukknappen	8	Fjernelse og isætning af batteriet	42
Opsætning af Microsoft Windows	9	Softwarefunktioner	44
Opret systemgenoprettelsesmedie (Anbefalet)	10	Frit-falds-sensor	45
Installation af SIM-kort (valgfrit)	12	Dell Dock	46
Aktiver eller deaktiver trådløst (valgfrit)	14	Dell DataSafe Online Backup	47
Sådan opretter du forbindelse til internettet (valgfrit)	16	Problemløsning	48
Brug af din Studio Laptop	20	Problemer med berøringsskærmen	48
Funktioner i højre side	20	Bip-koder	49
Funktioner i venstre side	24	Netværksproblemer	50
Funktioner ved computerens base	28	Strømproblemer	51
Berøringspladegester	30	Problemer med hukommelse	52
		Problemer med software og med, at computeren hænger	53

Indholdsfortegnelse

Anvendelse af supportværktøjer	55	Returnering af varer til garantireparation eller refusion	74
Dell Support Center	55	Inden du ringer.	75
Mine Dell-overfølsler.	56	Kontakt Dell	76
Systemmeddelelser.	56	Find mere information og ressourcer . . .	78
Hardwarefejlfinding.	58	Specifikationer.	80
Dell Diagnostics	59	Tillæg.	93
Gendannelse af operativsystemet	63	Macrovision produktmeddelelse	93
Systemgendannelse	64	Information for NOM eller Official Mexican Standard (kun for Mexico)	94
Dell DataSafe Local Backup.	65	Indeks	95
Systemgenoprettelsesmedier.	67		
Dell Factory Image Restore	68		
Få hjælp.	70		
Teknisk support og kundeservice.	71		
DellConnect	71		
Onlinetjenester.	72		
Automatiseret ordrestatustjeneste	73		
Produktoplysninger	73		

Opsætning af din Studio Laptop

Dette afsnit indeholder oplysninger om opsætning af din Studio 1555/1557/1558 laptop.

Før du sætter din computer op

Når du placerer computeren, skal du sørge for nem adgang til en strømkilde, tilstrækkelig ventilation og et plant underlag, hvor computeren kan placeres.

Begrænsning af luftens frie strømning omkring din laptop kan medføre at den bliver overophedet. For at forhindre overophedning skal du sørge for mindst 10,2 cm bag computeren og mindst 5,1 cm på alle andre sider. Du bør aldrig anbringe din computer i et lukket rum som f.eks. et skab eller en skuffe når den er tilsluttet strømnettet.



ADVARSEL: Bloker ikke, skub ikke genstande ind i og tillad ikke støv samle sig i ventilationshullerne. Opbevar ikke din Dell™ computer i omgivelser med lav luftgennemstrømning, såsom en lukket taske eller på en overflade af stof, f.eks. tæpper eller måtter, mens den er tændt. Begrænsninger af luftstrømmen kan beskadige computeren, forringe computerens ydelse eller forårsage brand. Computeren tænder blæseren, når den bliver varm. Blæserstøj er normalt og betyder ikke, at der er problemer med blæseren eller computeren.



FORSIGTIG: Placering eller stabling af tunge, skarpe genstande på computeren kan medføre permanent skade på den.

Forbindelse af AC-adapteren

Tilslut AC-adapteren til computeren, og tilslut den derefter til en stikkontakt eller en strømstødssikring.

⚠ ADVARSEL: AC-adapteren fungerer med stikkontakter over hele verden. Imidlertid er der forskel på stikkontakterne og stikdåserne i de forskellige lande. Brug af et inkompatibelt kabel eller forkert tilslutning til en strømskinne eller et elektrisk vægudtag kan medføre ildebrand eller skader på udstyret.

✍ OBS! Forbind din strømledning til adapteren og kontroller at lampen på adapteren er tændt når du tænder for strømmen.

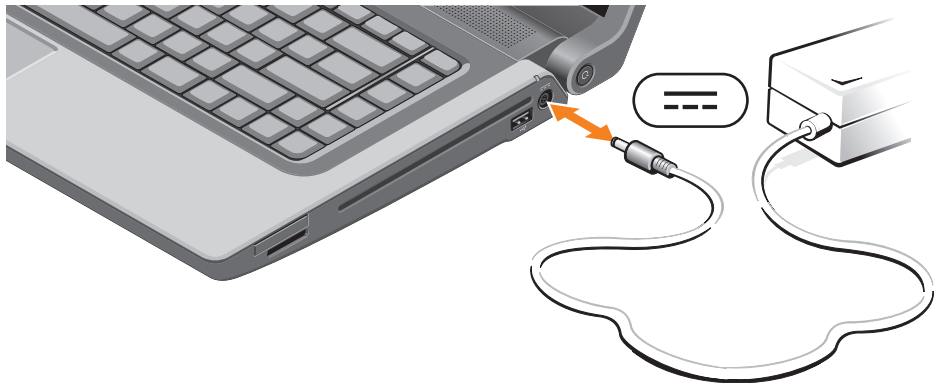

Tilslut netværkskablet (valgfrit)

For at bruge en kabelbaseret netværksforbindelse, skal du tilslutte netværkskablet.



Tryk på tænd-/slukknappen



Opsætning af Microsoft Windows

Din Dell-computer er forkonfigureret med Microsoft® Windows® operativsystem. Når du skal konfigurere Microsoft Windows for første gang, skal du følge vejledningen på skærmen. Disse trin er påkrævede og kan tage nogen tid at gennemføre. Opsætningskærbillederne i Windows fører dig gennem en række fremgangsmåder, herunder accept af licensaftaler, indstilling af præferencer og konfiguration af en internetforbindelse.

 **FORSIGTIG: Afbryd ikke operativsystemets opsætningsproces. Hvis du gør det, kan computeren blive ustabil og du vil skulle geninstallere operativsystemet.**

 **OBS!** Det anbefales, at du henter og installerer de nyeste BIOS og drivere til din computer, der kan fås på support.dell.com, for at din computer fungerer optimalt.

 **OBS!** Du kan finde flere oplysninger om operativsystemet og funktioner på support.dell.com/MyNewDell.

Opret systemgenoprettelsesmedie (Anbefalet)

 **OBS!** Det anbefales at du opretter et systemgenoprettelsesmedie, så snart du har installeret Microsoft Windows.



Systemgenoprettelsesmediet kan bruges til at genoprette computeren til driftstilstanden den var i da den blev købt, mens data bevares (uden brug af disken med *Operativsystemet*). Du kan bruge systemgenoprettelsesmediet, hvis ændringer i hardware, software, drivere og andre systemindstillinger har givet computeren en uønsket drifttilstand.

Du skal bruge følgende for at oprette systemgenoprettelsesmediet:

- Dell DataSafe Local Backup
- USB-nøgle med mindst 8 GB kapacitet eller DVD-R-/DVD+R-/Blu-ray-disk™

 **OBS!** Dell DataSafe Local Backup understøtter ikke genskrivbare diske.

Sådan oprettes et systemgenoprettelsesmedie:

1. Kontrollér at AC-adapterer er tilsluttet (se “Tilslut AC-adapteren” på side 6).
 2. Sæt disk eller USB-nøgle i computeren.
 3. Klik på **Start**  → **Programs** (Programmer) → **Dell DataSafe Local Backup**.
 4. Klik på **Create Recovery Media** (Opret genoprettelsesmedie).
 5. Følg vejledningen på skærmen.
-  **OBS!** Du kan finde flere oplysninger om at bruge systemgenoprettelsesmediet under “System Recovery Media” (Systemgenoprettelsesmedie) på side 67.

Installation af SIM-kort (valgfrit)

 **OBS!** Installation af SIM er ikke påkrævet hvis du benytter et EVDO-kort til at få adgang til internettet.

Ved at installere et Subscriber Identity Module (SIM)-kort på computeren kan du oprette forbindelse til internettet. For at kunne koble op til internettet skal du være indenfor rækkevidde af din mobiludbyder.

Sådan installerer du SIM-kortet:

1. Tænd computeren.
2. Fjern batteriet (se "Fjernelse og isætning af batteri" på side 42).
3. I batteribåsen skubbes SIM-kortet ind i SIM-kort-slotten.
4. Isæt batteriet (se "Fjernelse og isætning af batteri" på side 42).
5. Tænd computeren.

Fjern SIM-kortet ved at trykke på og skubbe SIM-kortet ud.

Opsætning af din Studio Laptop

- 1 batteribås
- 2 SIM-kort-slot
- 3 SIM-kort

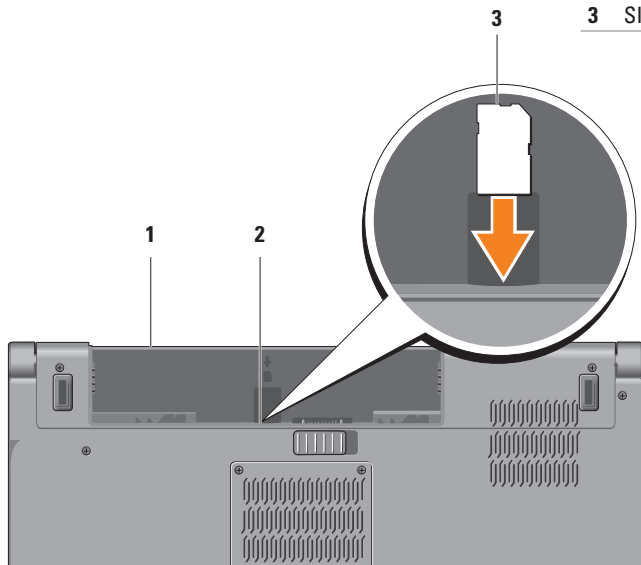

Aktiver eller deaktiver trådløst (valgfrit)

Ø **OBS!** Den trådløse funktion er kun tilgængelig på computeren, hvis du bestilte et WLAN-kort på købstidspunktet. Du kan finde flere oplysninger om, hvilke korttyper, der understøttes af computeren under "Specifikationer" (Specifikationer) på side 80.

Sådan aktiverer du trådløs:

1. Sørg for, at computeren er tændt.
2. Tryk på tasten **A** trådløs på tastaturet.
Der vises en bekræftelse på dit valg på skærmen.

Trådløs aktiveret



Trådløs deaktiveret



Sådan deaktiverer du trådløs:

Tryk igen på tasten **A** trådløs på tastaturet for at slukke alle radioer.

Ø **OBS!** Med tasten trådløs kan du hurtigt slukke for trådløse radioer (Wi-Fi og Bluetooth®), f.eks. når du på et fly bliver bedt om at deaktivere alle trådløse radioer.



Sådan opretter du forbindelse til internettet (valgfrit)

For at oprette forbindelse til internettet skal du bruge et eksternt modem eller en netværksforbindelse samt en internetudbyder (ISP).

Hvis din oprindelige bestilling ikke omfatter et USB-modem eller WLAN, kan du købe dem på Dells websted på **www.dell.com**.

Konfiguration af en ledningsbaseret forbindelse

- Hvis du bruger en opkaldsforbindelse, skal du tilslutte en telefonlinje til det eksterne USB-modem og til telefonstikket i væggen, inden du konfigurerer din internetforbindelse.
- Hvis du bruger en DSL- eller kabel-/sattelitmodemforbindelse, skal du kontakte din internet- eller mobiltelefonudbyder for at få vejledning til konfigurationen.

For at færdiggøre opsætning af din trådbaserede internetforbindelse, skal du følge instruktionerne i "Opsætning af din internetforbindelse" på side 18.

Konfiguration af en trådløs internetforbindelse

 **OBS!** Se dokumentationen, der blev leveret sammen med din router, for at konfigurere en trådløs router.

Inden du kan bruge din trådløse internetforbindelse, skal du oprette forbindelse til din trådløse router.

For at oprette forbindelse til en trådløs router:

Windows® 7

1. Sørg for at trådløst er aktiveret på din computer (se "Aktiver eller deaktiver trådløst" på side 14).
2. Gem og luk alle åbne filer, og luk alle åbne programmer.
3. Klik på **Start**  → **Kontrolpanel**.
4. Skriv i søgefeltet *network* (netværk), og kik derefter på **Network and Sharing Center** (Network and Sharing Center) → **Connect to a network** (Opret forbindelse til et netværk).
5. Følg instruktionerne på skærmen for at færdiggøre konfigurationen.

Windows Vista®

1. Sørg for at trådløst er aktiveret på din computer (se "Aktiver eller deaktiver trådløst" på side 14).
2. Gem og luk alle åbne filer, og luk alle åbne programmer.
3. Klik på **Start**  → **Opret forbindelse til**.
4. Følg instruktionerne på skærmen for at færdiggøre konfigurationen.

Konfiguration af internetforbindelsen



Internetudbydere og deres udbud varierer efter land. Kontakt din internetudbyder for at finde ud af udbuddet i dit land.

Hvis du ikke kan oprette forbindelse til internettet, men har kunnet gøre det uden problemer tidligere, kan der være en afbrydelse i tjenesten hos internetudbyderen. Kontakt din internetudbyder for at kontrollere driftsstatussen, eller forsøg at oprette forbindelse igen senere.

Sørg for at have dine internetudbyderoplysninger klar. Hvis du ikke har en internetudbyder, kan guiden **Connect to the Internet** (Opret forbindelse til internettet) hjælpe dig med at få en.

Sådan oprettes din internetforbindelse:

Windows 7

1. Gem og luk alle åbne filer, og luk alle åbne programmer.
2. Klik på **Start**  → **Control Panel** (Kontrolpanel).
3. Skriv i søgefeltet `network` (netværk), og klik derefter på **Network and Sharing Center** (Netværks- og delingscenter) → **Set up a new connection or network** (Opret en ny forbindelse eller et nyt netværk) → **Connect to the Internet** (Opret forbindelse til internettet).
Vinduet **Connect to the Internet** (Opret forbindelse til internettet) vises.
 **OBS!** Hvis du ikke ved, hvilken type forbindelse, du skal vælge, skal du klikke på **Help me choose** (Hjælp mig med at vælge) eller kontakte din internetudbyder.
4. Følg vejledningen på skærmen, og brug de konfigurationsoplysninger, du har fået af din internetudbyder, til at færdiggøre konfigurationen.

Windows Vista

1. Gem og luk alle åbne filer, og luk alle åbne programmer.
2. Klik på **Start**  → **Kontrolpanel**.
3. Skriv i søgefeltet `network` (netværk), og klik derefter på click **Network and Sharing Center** (Netværks- og delingscenter) → **Set up a connection or network** (Opret en ny forbindelse eller et nyt netværk) → **Connect to the Internet** (Opret forbindelse til internettet).
Vinduet **Connect to the Internet** (Opret forbindelse til internettet) vises.

 **OBS!** Hvis du ikke ved, hvilken type forbindelse, du skal vælge, skal du klikke på **Help me choose** (Hjælp mig med at vælge) eller kontakte din internetudbyder.

4. Følg vejledningen på skærmen, og brug de konfigurationsoplysninger, du har fået af din internetudbyder, til at færdiggøre konfigurationen.

Brug af din Studio Laptop

Dette afsnit giver dig information om de tilgængelige funktioner på din Studio 1557/1558/1558 laptop.

Funktioner i højre side

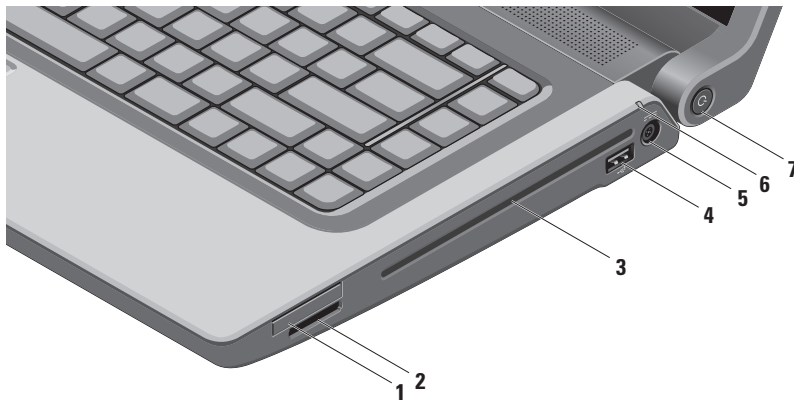

1 ExpressCard-slot — Understøtter yderligere hukommelse, trådført og trådløs kommunikation, multimedia og sikkerhedsfunktioner. Slotten understøtter 34 mm ExpressCards.

OBS! ExpressCard-slotten er kun beregnet til ExpressCards. Den understøtter IKKE PC-kort.

OBS! Din computer leveres med en plastikdummy installeret i ExpressCard-slotten. Dummyer beskytter ubenyttede slots mod støv og andre partikler. Gem dummyen til når der ikke er installeret et ExpressCard i slotten, dummyer fra andre computere passer måske ikke i din computer.

2 SD/MMC - MS/Pro **8-in-1 Medie-kortlæser** — En hurtig og praktisk måde at få vist og dele digitale fotos, musik, videoer og dokumenter, der er lagret på følgende digitale hukommelseskort:

- Secure Digital (SD)-hukommelseskort
- Secure Digital Input/Output (SDIO)-kort
- SDHC-kort (Secure Digital High Capacity)
- SDHD-kort (Secure Digital High Density)
- Memory Stick
- Memory Stick PRO
- Multimedie-kort (MMC)
- xD-billedkort og (type - M og type - H)

OBS! Din computer leveres med en plastikdummy installeret i mediekortslotten. Dummyer beskytter ubenyttede slots mod støv og andre partikler. Gem dummyen til når der ikke er installeret et mediekort i slotten, dummyer fra andre computere passer måske ikke i din computer.

- 3 Optisk drev** — Afspiller eller optager CDere, DVDere, Blu-ray Disks (valgfrit). Sørg for at du lægger disken i med den trykte side opad.

 **FORSIGTIG:** Undgå at bruge diske, der ikke har standardstørrelser eller -former (herunder mini-cd'er og mini-dvd'er), da drevet ellers vil blive beskadiget.

Placer disken i midten af diskbakken med etiketten opad, og skub forsigtigt disken ind i slotten. Drevet vil automatisk trække disken ind og begynde at læse dens indhold.

- 4**  **USB-2.0 -stik** — Bruges til at tilslutte en USB-enhed som f.eks. en mus, et tastatur, en printer, et eksternt drev eller en MP3-afspiller.
-

- 5**  **AC-adapterstik** — Forbinder AC-adapteren til strøm for at strømforsyne computeren og oplade batteriet.
-

- 6  **Batteristatuslampe** — Lyser konstant eller blinker for at vise batteriopladningsstatus. Lampen viser følgende tilstande når computeren er tændt med

AC-adapteren:

- Konstant hvidt — Batteriet oplader.
- Slukket — Batteriet er fuldt opladet.

batteriet:

- Fra — Batteriet er tilstrækkeligt opladet eller computeren er slukket.
 - Konstant mørkegul — Batteristanden er lav.
-

- 7  **Strømknap og -lampe** — Tænder og slukker for computeren når der trykkes på knappen. Lyset i knappen viser følgende strømtilstande:

- Konstant hvid — Computeren er tændt.
 - Blinkende hvid — Computeren er på standby.
 - Slukket — Computeren er slukket eller i dvaletilstand.
-

Funktioner i venstre side

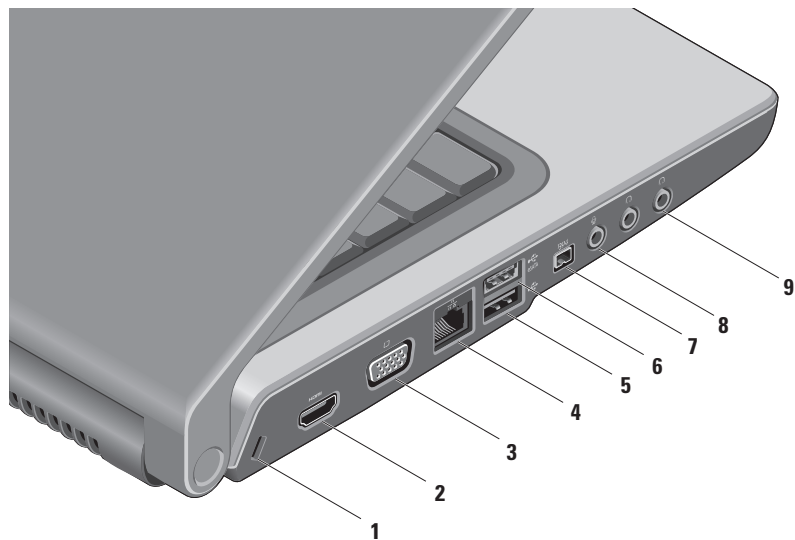



-
- 1 Sikkerhedskabelslot** — Giver dig mulighed for at tilslutte en tyverisikringsenhed til computeren.
OBS! Inden du køber en tyverisikring, skal du kontrollere, at den passer med sikkerhedskabelstikket på computeren.



 - 2  HDMI-stik** — Forbinder til et TV for både 5.1 lyd- og videosignaler.
OBS! Hvis det bruges sammen med en skærm, læses kun videosignalet.

 - 3  VGA-stik** — Forbinder til videoenheder såsom monitor eller projektor.

 - 4  Netværksstik** — Hvis du bruger et kabelbaseret netværkssignal, bruges det til at tilslutte computeren til en netværks- eller bredbåndsenhed.

 - 5  USB-2.0 -stik** — Bruges til at tilslutte en USB-enhed som f.eks. en mus, et tastatur, en printer, et eksternt drev eller en MP3-afspiller.

 - 6  eSATA-stik** — Tillader tilslutning af en eSATA-kompatibel lagerenhed, såsom en ekstern harddisk eller et optisk drev. eSATA-stikket fungerer også som et USB-stik.
-

- 7  **IEEE 1394a stik** — Bruges til at tilslutte højhastighedsmultimedieenheder, f.eks. digitale videokameraer.
-
- 8  **Indgangsstik til lyd/mikrofonstik** — Opretter forbindelse til en mikrofon eller et inputsignal til brug ved lydprogrammer.
-
- 9  **Lyddudgang/hovedtelefonstik (2)** — Tilslutter et par hovedtelefoner eller sender lyd til en strømforsynet højttaler eller et lydsystem.
-

Funktioner ved computerens base

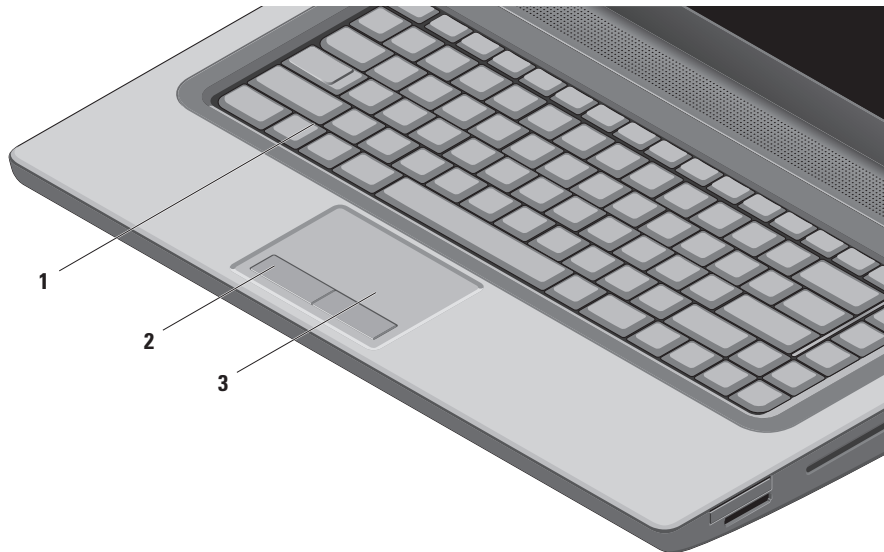

-
- 1 Tastatur/bagbelyst tastatur (valgfrit)** — Hvis du har købt det valgfrie tastatur, er der på F6-tasten et ikon for bagbelyst tastatur . Det valgfrie, bagbelyste tastatur gør, at du kan se og arbejde i mørke omgivelser ved at oplyse alle symboler på tasterne.

Mediekontrollementerne er også placeret på tastaturet. Disse taster styrer cd, dvd, Blu-ray Disc™ (valgfrit), og medieafspilning.

 **Indstilling af klarhed for bagbelyst tastatur** — Tryk <F6> for at skifte imellem de tre lys-niveauer (i nævnte rækkefølge):

- a. Halv tastaturklarhed
- b. Fuld tastaturklarhed
- c. Intet lys

Yderligere oplysninger om tastaturet finder du i *Dell Technology Guide*.

-
- 2 Berøringsfeltets knapper** — Giver adgang til venstre- og højreklikfunktioner ligesom på en mus.
-
- 3 Berøringsfelt** — Gør det ligesom en mus muligt at flytte markøren, trække eller flytte udvalgte elementer og venstreklikke ved at trykke på overfladen.

Berøringsfeltet understøtter rulning og zoom. For at ændre berøringspladens indstillinger, skal du klikke på **Dell Touch pad**-ikonet i notifikationsområdet på skrivebordet.

Berøringspladegester

 **OBS!** For at ændre berøringspladens indstillinger, skal du klikke på **Dell Touch pad**-ikonet i notifikationsområdet på skrivebordet.

Zoom

Lader dig forstørre eller formindske skærmens indhold. Zoomfunktionen indeholder:

En-finger-zoom — Tillader dig at zoome ind og ud.

Zoom ind:

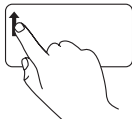

Bevæg en finger opad i zoom-zonen (helt til venstre på berøringsfeltet).

Zoom ud:

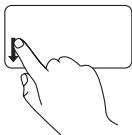

Bevæg en finger nedad i zoom-zonen (helt til venstre på berøringsfeltet).

Knibe — Lader dig zoome ind eller ud ved at bevæge to fingre fra hinanden eller sammen på berøringsfeltet.

Zoom ind:

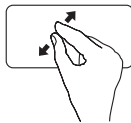

Bevæg to fingre fra hinanden for at forstørre visningen af det aktive vindue.

Zoom ud:

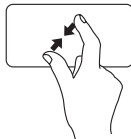

Bevæg to fingre sammen for at formindske visningen af det aktive vindue.

Rulle

Lader dig rulle gennem indhold.

Rulningsfunktionen indeholder:

Traditionel rulning — Tillader dig at rulle op og ned eller til venstre og højre.

For at rulle op og ned:

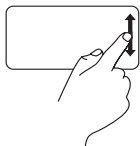

Bevæg en finger op eller ned i den lodrette rullezone (længst til højre på berøringspladen) for at rulle op eller ned i det aktive vindue.

Rulning til højre/venstre:

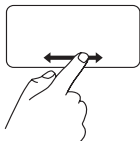

Bevæg en finger til højre eller venstre i den vandrette rullezone (længst nede på berøringspladen) for at rulle til højre eller venstre i det aktive vindue.

Cirkulær rulning — Tillader dig at rulle op og ned eller til venstre og højre.

For at rulle op eller ned:

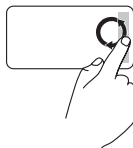

Bevæg en finger i den lodrette rullezone (længst til højre på berøringspladen), i en cirkulær bevægelse med uret for at rulle op eller mod uret for at rulle nedad.

For at rulle til højre eller venstre:

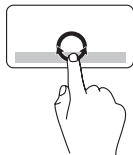

Bevæg en finger i den vandrette rullezone (længst nede på berøringsfeltet), i en cirkulær bevægelse med uret for at rulle til højre eller mod uret for at rulle til venstre.

Multimedie-styringstaster

Multimedie-styringstasterne findes i rækken af funktionstaster på tastaturet. For at anvende multimedie-styringerne, trykkes den ønskede taster. Du kan konfigurere tastaturets multimedie-styringstaster ved at bruge **hjælpeprogrammet System Setup (BIOS)** (Systemopsætning (BIOS)) eller **Windows Mobility Center** (Windows Mobilitetscenter).

Hjælpeprogram System Setup (BIOS) (Systemopsætning (BIOS))

Sådan får du adgang til **Function Key Behavior** (Funktionstasternes opførsel):

1. Tryk <F2> under selvtest, der bliver udført ved start (Power On Self Test — POST) for at komme til hjælpeprogrammet **System Setup (BIOS)** (Systemopsætning (BIOS)).
2. Vælg i **Function Key Behavior** (Funktionstasternes opførsel), **Multimedia Key First** (Multimedietast først) eller **Function Key First** (Funktionstast først).

Multimedietast først — Dette er standardindstillingen. Tryk på en af multimedietasterne for at udføre den tilknyttede handling. For funktionstasten, tryk <Fn> + den ønskede funktionstast.

Funktionstast først — Tryk på en af funktionstasterne for at udføre den tilknyttede handling. For multimedietasten, tryk <Fn> + den ønskede multimedietast.

 **OBS!** Indstillingen **Multimedia Key First** (Multimedietast først) er kun aktiv i operativsystemet.

Windows Mobility Center (Windows Mobilitetscenter)

1. Tryk på tasterne <  > <X> for at starte Windows Mobility Center (Windows Mobilitetscenter).
2. Vælg i **Function Key Row** (Rækken af funktionstaster), **Function Key** (Funktionstast) eller **Multimedia Key** (Multimedietast).



 Slår lyden fra

 Sænk lydstyrkeniveauet

 Øg lydstyrkeniveauet

 Afspil det forrige nummer eller kapitel

 Afspil eller pause

 Afspil det næste nummer eller kapitel

 Skub disken ud

Skærmfunktioner

Skærmpanelet indeholder et kamera og tilhørende dobbeltmikrofoner.

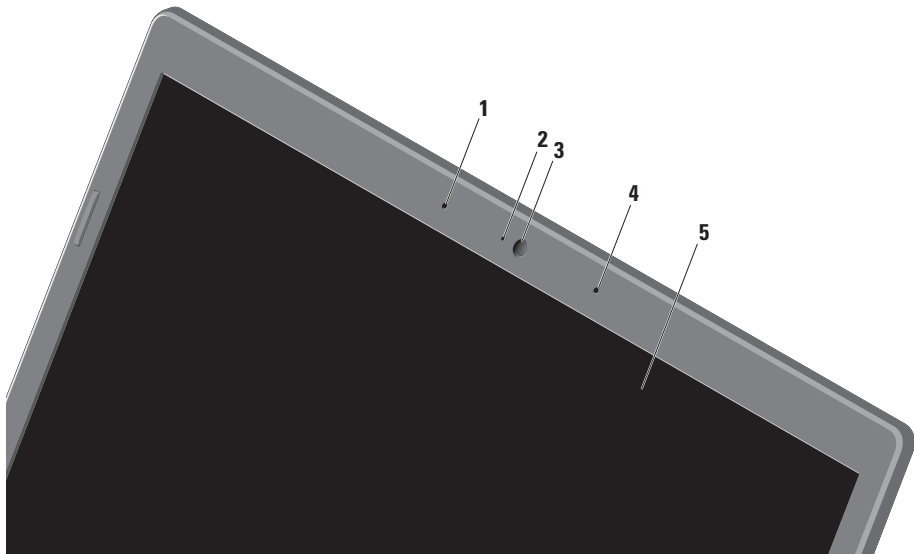

-
- 1 Venstre digital arraymikrofon** — Kombineres med den højre digitale arraymikrofon og giver lyd i høj kvalitet til videochat og taleoptagelse.

 - 2 Kameraaktivitetsindikator** — lampen viser om kameraet er tændt eller slukket.

 - 3 Kamera** — Indbygget kamera til videooptagelse, konferencer og chat.

 - 4 Venstre digital arraymikrofon** — Kombineres med den højre digitale arraymikrofon og giver lyd i høj kvalitet til videochat og taleoptagelse.

 - 5 Skærm** — Din skærm kan være baseret på de valg, du har foretaget, da du købte computeren. Du kan finde flere oplysninger om skærme under *Dell Technology Guide* på harddisken eller på support.dell.com/manuals.
-

Brug af Berøringskærm (valgfri)

Funktionen berøringskærm på din laptop konverterer din computer til en interaktiv skærm.

Dell berøringszone

For at starte Dell berøringszones software, skal du klikke på **Start**  → **Alle programmer** → **Dell** → **Dell Touch Zone** (Dell berøringszone).

Du får adgang til følgende funktioner i Dell Touch Zone (Dell Berøringszone):

- Billedfremviser — Se, organisér og rediger billeder.
- Dell Touch Cam (Dell berøringskamera) — Optag hjemmevideo med det indbyggede kamera. Du kan uploade videoer til **YouTube** når du er forbundet til internettet.
- Notes Creator (Note-opretter) — Opret hånd- eller maskinskrevne noter. Sådanne noter vil blive vist på opslagstavlen næste gang du går ind på Dell Touch Zone.

- Drum Zone (Trommezonen) — Spil et spil til musikken på din computer eller spil synthesized slaginstrumenter.
- You Paint (Du tegner) — Tegn, mal billeder og rediger fotos med denne software.
- Games (Spil) — Spil udvalgte Windows-spil med berøring.
- Music (Musik) — Spil musik, opret afspilningslister og gennemse dine musikfiler efter album, kunstner eller sangtitel.
- Internet Explorer — Gennese internettet med berøringsteknologi. Berør det link, du ønsker at følge.
- Help (Hjælp) — Brug hjælpefunktionen for flere informationer om, hvordan du bruger berøringskærmen.

Berøringskærmgester

 **OBS!** Nogle af disse gestus virker evt. ikke udenfor Dell Touch Zone softwaren.

Zoom

Lader dig forstørre eller formindske skærmens indhold.

Knibe — Lader dig zoome ind eller ud ved at bevæge to fingre fra hinanden eller sammen på berøringsfeltet.

Zoom ind:



Bevæg to fingre fra hinanden for at zoome ind på det aktive vindue.

Zoom ud:

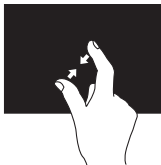

Bevæg to fingre mod hinanden for at zoome ud på det aktive vindue.

Dvæle

Giver dig adgang til yderligere information ved at simulere et et højreklik.

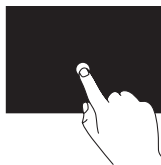

Tryk og hold en finger på berøringskærmen for at åbne kontekst-følsomme menuer.

Rulle

Lader dig rulle gennem indhold.

Panorering — Tillader dig at flytte fokus på det valgte objekt, hvis hele objektet ikke er synligt.

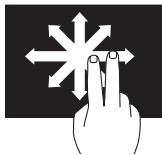

Bevæg to fingre i den ønskede retning for at panorere-rulle det valgte objekt.

Autorulning vertikalt — Lader dig rulle op og ned i det aktive vindue.

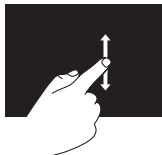

Bevæg en finger op eller ned for at aktivere rulning.

Horisontal rulning — Lader dig rulle til højre og venstre i det aktive vindue.

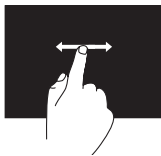

Bevæg en finger mod venstre eller højre for at aktivere horisontal rulning.

Bladre

Lader dig bladre fremad eller tilbage i indhold baseret på, i hvilken retning du bevæger fingrene på berøringsfeltet.

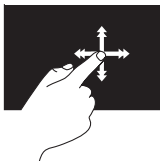

Bevæg en finger hurtigt i den ønskede retning for at bladre igennem indhold i det aktive vindue som sider i en bog. Du kan også bladre igennem arbejder vertikalt når du navigerer i indhold som f.eks. billeder eller sange i en spilleliste.

Roter

Lader dig rotere aktivt indhold på skærmen.

Vrid — Lader dig rotere det aktive indhold i 90° graders trin ved hjælp af to fingre.



Med en finger eller tommelfingeren på et sted, bevæges de andre fingre i en buet højre- eller venstredrejning. Du kan også rotere det aktive indhold ved at bevæge begge fingre i cirkler.

Brug af det optiske drev



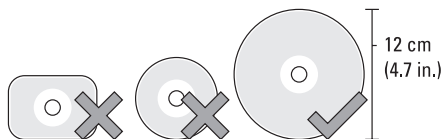

△ FORSIGTIG: Flyt ikke computeren, mens du afspiller eller optager en disk.

Sørg for at du lægger disken i med den trykte side opad. Placer disken i midten af diskbakken og skub forsigtigt disken ind i slotten. Drejet vil automatisk trække disken ind og begynde at læse dens indhold. For at udskyde disken fra drejet, skal du trykke let på udskydningsknappen  på tastaturet (se "Multimedie-styringer" på side 32).

Fjernelse og isætning af batteriet

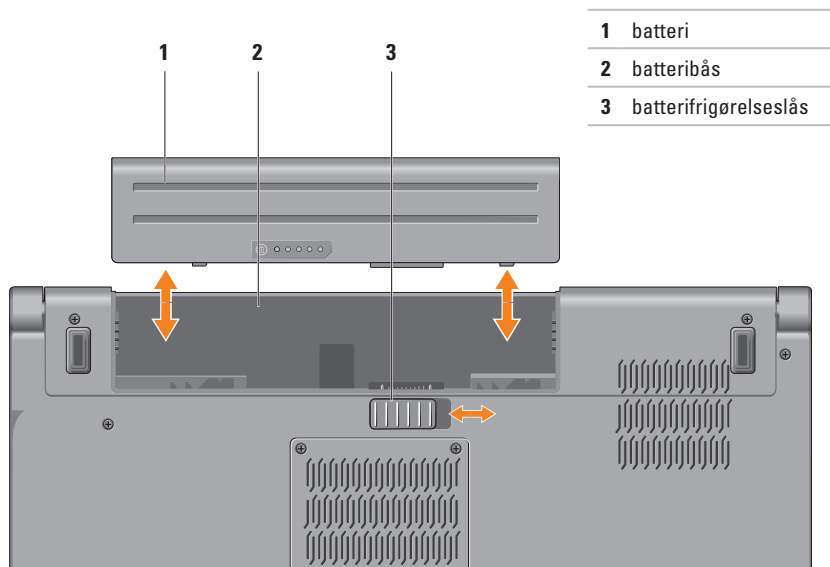

 **ADVARSEL:** Hvis du bruger et inkompatibelt batteri, kan det øge risikoen for brand eller eksplosion. Denne computer bør kun bruge et batteri, der er købt hos Dell. Brug ikke batterier fra andre computere.

 **ADVARSEL:** Inden du fjerner batteriet, skal du slukke computeren og fjerne eksterne ledninger (inklusiv AC-adapteren).

Sådan fjerner du batteriet:

1. Luk computeren ned, og vend den om.
2. Skub batteriets lås til side.
3. Fjern batteriet fra batteribåsen.

Sådan sætter du batteriet i igen:

Skub batteriet ind i batteribåsen, til det klikker på plads.

Softwarefunktioner

 **OBS!** Du kan finde flere oplysninger om de funktioner, der er beskrevet i dette afsnit, i *Dell Technology Guide* på harddisken eller på Dells supportwebsted på support.dell.com/manuals.

FastAccess ansigtsgenkendelse

Din computer har muligvis FastAccess ansigtsgenkendelse. Denne funktion hjælper med at sikre din Dell computer ved at anvende dit ansigts unikke træk til at bekræfte din identitet og automatisk give pålogningsinformation, du normalt skulle indtaste manuelt, såsom bruger-ID og adgangskode til en Windows-konto eller en sikker hjemmeside. Klik på **Start**  → **Programmer** → **FastAccess** for at finde flere oplysninger.

Produktivitet og kommunikation

Du kan bruge computeren til at oprette præsentationer, brochurer, lykønskingskort, flyers og regneark. Du kan også redigere og få vist digitale fotos og billeder. Kontroller din indkøbsordre for software, der er installeret på computeren.

Når du har oprettet forbindelse til internettet, kan du få adgang til websteder, konfigurere en e-mail-konto, overføre og hente filer og så videre.

Underholdning og multimedier

Du kan bruge computeren til at se videoer, spille spil, oprette dine egne cd'er/dvd'er, lytte til musik og internetradiostationer. Det optiske drev understøtter muligvis flere diskmedieformater, herunder cd'er og dvd'er og Blu-ray Disks (valgfrit).

Du kan hente eller kopiere billeder og videofiler fra bærbare enheder som f.eks. digitalkameraer og mobiltelefoner. Valgfrie programmer giver dig mulighed for at organisere og oprette musik- og videofiler, der kan optages på disk, gemmes på bærbare produkter som f.eks. MP3-afspillere og håndholdte underholdningsenheder eller afspilles og vises direkte på tilsluttede fjernsyn, projektorer og hjemmebiografudstyr.

Frit-falds-sensor

Frit-falds-sensor beskytter din computer imod skader ved at registrere en frit-falds-tilstand hvis den bærbare tages ved et uheld. Når der registreres et frit fald, sættes harddisken i en *sikker tilstand* for at beskytte imod skader på læse/skrivehovedet og deraf følgende evt. datatab. Din harddisk vender tilbage til normal tilstand når der ikke længere registreres en frit-falds-tilstand.

Dell Dock

Dell Dock er en gruppe ikoner, der gør det nemt at gå ind i ofte anvendte programmer, filer og mapper. Du kan brugertilpasse Dock ved at:

- Tilføje og fjerne ikoner
- Gruppere relaterede ikoner i kategorier
- Skifte farve og placering på Dock
- Skifte opførsel for ikonerne



Tilføje en kategori

1. Højreklik på Dock og klik derefter på **Tilføj** → **Kategori**.
Vinduet **Tilføj/rediger kategori** bliver vist.
2. Indtast et navn til kategorien i feltet **Titel**.
3. Vælg et ikon til kategorien fra **Vælg et billede**.
4. Klik på **Gem**.

Tilføj et ikon

Træk og slip ikonet i Dock eller en kategori.

Fjern en kategori eller et ikon

1. Højreklik på kategorien eller ikonet på Dock og klik på **Slet genvej** eller **Slet kategori**.
2. Følg vejledningen på skærmen.

Brugertilpasning af Dock

1. Højreklik på Dock, klik på **Avancerede indstillinger**....
2. Vælg den ønskede mulighed for at brugertilpasse Dock.

Dell DataSafe Online Backup

 **OBS!** Dell DataSafe Online er måske ikke tilgængelig i alle regioner.

 **OBS!** Det anbefales at have en bredbåndsforbindelse til hurtig upload/download.

Dell DataSafe Online er en automatisk sikkerhedskopierings- og gendannelsesservice, der er med til at beskytte dine data og andre vigtige filer imod force majeure som tyveri, brand eller naturkatastrofer. Du får adgang til servicen på computer med en adgangskodebeskyttet konto.

Du kan få flere oplysninger på **delldatasafe.com**.

Sådan planlægger du backups:

1. Dobbeltklik på Dell DataSafe Online ikonet  på proceslinjen.
2. Følg vejledningen på skærmen.

Problemløsning

Dette afsnit indeholder fejlfindingsoplysninger for computeren. Hvis du ikke kan løse problemet ved hjælp af følgende retningslinjer, skal du se "Anvendelse af supportværktøjer" på side 55 eller "Kontakt Dell" på side 76.



ADVARSEL: Kun uddannede servicefagfolk bør fjerne computerens dæksel. Du kan finde avancerede servicevejledninger på *Servicevejledningen* på support.dell.com/manuals.

Problemer med berøringsskærmen

Nogle eller alle multiberøringsfunktioner virker ikke —

- Visse multiberøringsfunktioner kan være deaktiveret. Klik på **Start**  → **Control Panel** (Kontrolpanel) → **Hardware and Sound** (Hardware og lyd) → **Pen and Touch** (Pen og berøring) for at aktivere berøringsskærmfunktioner.
- Programmet understøtter måske ikke multiberøring.

Bip-koder

Din computer kan udsende en serie bip under opstart hvis der er fejl og problemer. Disse bip-serier, også kaldet bip-koder, angiver et problem. Hvis det sker, skal du skrive bip-koden ned og kontakte Dell (se "Kontakt Dell" på side 76).

 **OBS!** For udskiftning af reservedele, se *Servicehåndbogen* på support.dell.com/manuals.

Bip-kode	Eventuelt problem
Et	Eventuel fejl på bundkort — BIOS ROM checksum-fejl
To	Ingen RAM fundet OBS! Hvis du har installeret eller udskiftet hukommelsesmoduler, skal du sørge for at modulerne sidder rigtigt.
Tre	Eventuel fejl på bundkort — Chipset error (Chipsæt-fejl)
Fire	RAM læse/skrivefejl
Fem	Fejl på realtidsur
Seks	Fejl på videokort eller chip
Syv	Processorfejl
Otte	Skærmfejl

Netværksproblemer

Trådløse forbindelser

Hvis den trådløse netværksforbindelse går tabt — Den trådløse router er offline eller trådløst er blevet deaktiveret på computeren.

- Sørg for at trådløst er aktiveret på din computer (se "Aktiver eller deaktiver trådløst" på side 14).
- Kontroller din trådløse router for at sikre, at den er tændt og tilsluttet din datakilde (kabelmodem eller netværkshub).
- Genopret din forbindelse til den trådløse router (se "Opsætning af en trådløs forbindelse" på side 17).
- Der kan være atmosfæriske forstyrrelser, der blokerer eller generer din trådløse forbindelse. Prøv at flytte computeren tættere hen til din trådløse router

Kabelbaserede forbindelser

Hvis den trådførte netværksforbindelse er gået tabt — Kablet er løst eller beskadiget.

Kontroller kablet for at sikre, at det er sat i og ikke er beskadiget.

Strømproblemer

Hvis strømlampen er slukket — Computeren er slukket, eller den modtager ikke strøm.

- Tryk på tænd/sluk-tasten. Computeren genoptager normal drift hvis den er slukket eller i dvaletilstand.
- Genanbring vekselstrømsadapteren i strømstikket på computeren og i stikkontakten.
- Hvis vekselstrømsadapteren er tilsluttet en strømskinne, skal du kontrollere, at strømskinnen er tilsluttet en stikkontakt, og at der er tændt for den.
- Omgå midlertidigt strømbeskyttelsesenheder, strømskinner og forlængerledninger for at sikre at computeren tænder rigtigt.

- Kontroller, om stikkontakten virker, ved at teste den med et andet apparat som f.eks. en lampe.
- Kontroller vekselstrømsadapterens stik. Hvis der er en lampe på AC-adapteren, skal du kontrollere at AC-adapterlampen lyser.
- Hvis problemet fortsætter, kontakt Dell (se "Kontakt Dell" på side 76).

Hvis strømlampen lyser permanent hvidt og computeren ikke svarer — Svarer skærmen muligvis ikke.

- Tryk på strømknappen indtil computeren slukker og tænd den derefter igen.
- Hvis problemet fortsætter, kontakt Dell (se "Kontakt Dell" på side 76).

Hvis strømlanpen bliker hvidt — Computeren er i en standby-modus eller skærmen svarer ikke.

- Tryk på en tast på tastaturet, bevæg markøren med berøringsfeltet eller en forbundet mus eller tryk på strømknappen for at genoptage normal betjening.
- Tryk på strømknappen indtil computeren slukker og tænd den derefter igen, hvis skærmen ikke reagerer.
- Hvis problemet fortsætter, kontakt Dell (se “Kontakt Dell” på side 76).

Hvis du oplever forstyrrelser, der forhindrer modtagelse på din computer — Et uønsket signal danner forstyrrelse ved at blokere eller forstyrre andre signaler. Nogle mulige årsager til forstyrrelser kan være:

- Strøm-, tastatur- og museforlængerledninger.
- For mange enheder, der er tilsluttet den samme strømskinne.
- Flere strømskinner, der er tilsluttet samme stikkontakt.

Problemer med hukommelse

Hvis du får en meddelelse om utilstrækkelig hukommelse —

- Gem og luk alle åbne filer og gå ud af alle åbne programmer, du ikke anvender for at se om det løser problemet.
- Oplysninger om mindstekravene til hukommelsen finder du i softwaredokumentationen. Hvis det er nødvendigt, kan du installere mere hukommelse (se *Servicehåndbogen* på support.dell.com/manuals).
- Sæt hukommelsesmodulet eller -modulerne rigtigt i stikket eller stikkene (se *Servicehåndbogen* på support.dell.com/manuals).
- Hvis problemet fortsætter, kontakt Dell (se “Kontakt Dell” på side 76).

Hvis du oplever andre problemer med hukommelsen —

- Kør Dell Diagnostics (se “Dell Diagnostics” på side 59).
- Hvis problemet fortsætter, kontakt Dell (se “Kontakt Dell” på side 76).

Problemer med software og med, at computeren hænger

Hvis computeren ikke starter — Sørg for, at strømkablet er tilsluttet korrekt til computeren og til det elektriske strømudtag.

Hvis et program ikke reagerer —

Afslut programmet:

1. Tryk på <Ctrl><Shift><Esc> samtidig.
2. Klik på **Programmer**.
3. Klik på det program, der ikke længere svarer
4. Klik på **Afslut job**.

Hvis et program bliver ved med at gå ned — Se i softwaredokumentationen. Om nødvendigt, afinstaller og geninstaller programmet.

 **OBS!** Software inkluderer normalt installationsvejledning i dokumentationen eller på cd'en.

Hvis computeren holder op med at reagere eller der vises en blå skærm —

 **FORSIGTIG:** Du risikerer at miste data, hvis du ikke kan udføre en nedlukning af operativsystemet.

Hvis du ikke kan få en reaktion ved at trykke på en tast på tastaturet eller ved at bevæge musen, skal du trykke på og holde tænd/sluk-knappen nede i 8-10 sekunder indtil computeren slukkes og derefter genstarte computeren

Hvis et program er designet til et tidligere Microsoft® Windows®-operativsystem —

Kør Guiden Programkompatibilitet. Guiden Programkompatibilitet konfigurerer et program, så det kører i et miljø, der minder om ikke-Windows Vista operativsystemmiljøer.

Problemløsning

Kør Guiden Programkompatibilitet:

Windows 7

1. Klik på **Start**  → **Control Panel** (Kontrolpanel) → **Programs** (Programmer) → **Run programs made for previous versions of Windows** (Brug programmer, der er udviklet til tidligere versioner af Windows).
2. Klik på **Næste** på velkomstkærbilledet.
3. Følg vejledningen på skærmen.

Windows Vista

1. Klik på **Start**  → **Control Panel** (Kontrolpanel) → **Programs** (Programmer) → **Use an older program with this version of Windows** (Brug et ældre program med denne version af Windows).
2. Klik på **Next** (Næste) på velkomstkærbilledet.
3. Følg vejledningen på skærmen.

Hvis du har andre problemer med software —

- Sikkerhedskopier dine filer med det samme.

- Brug et virus-scanningsprogram for at kontrollere harddisken eller cd-erne.
- Gem og luk alle åbne filer og programmer, og sluk computeren via menuen **Start** .
- Se dokumentationen til softwaren, eller kontakt softwareproducenten for at få oplysninger om fejlfinding:
 - Sørg for at programmet er kompatibelt med operativsystemet på din computer.
 - Kontroller, at computeren opfylder de minimumskrav til hardwaren, der er en forudsætning for at køre softwaren. Se dokumentationen til softwaren for oplysninger.
 - Kontroller, at programmet er installeret og konfigureret rigtigt.
 - Undersøg om enhedsdriverne er i konflikt med programmet.
 - Om nødvendigt skal du afinstallere og geninstallere programmet.

Anvendelse af supportværktøjer

Dell Support Center

The **Dell Support Center** hjælper dig med at finde den service, support og de systemspecifikke oplysninger, du har brug for.

For at starte programmet, skal du klikke på  -ikonet på proceslinjen.

Dell Support Centers hjemmeside viser din computers modelnummer, service tag, express-servicekode og service kontaklinformation.

Startsiden indeholder også links, der giver adgang til:

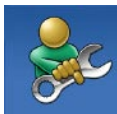

Selvhjælp (Fejlfinding, Sikkerhed, Systemydelse, Netværk/internet, Sikkerhedskopiering/ Gendannelse og Windows operativsystem)



Advarsler (tekniske supportadvarsler med relevans for din computer)



Assistance fra Dell (Teknisk Support med DellConnect™, kundeservice, uddannelse og selvstudier, hvordan du får hjælp med Solution Station™, og onlinescanning med PC CheckUp)



Om dit system (systemdokumentation, garantioplysninger, systemoplysninger, opgraderinger og tilbehør)

Du kan finde flere oplysninger om **Dell Support Center** og om de tilgængelige værktøjer ved at klikke på **Services** og prikke på **support.dell.com**.

Mine Dell-overførsler

 **OBS!** Mine Dell-overførsler er måske ikke tilgængelig i alle regioner.

Dele af den forinstallerede software på din nye computer omfatter ikke en cd eller dvd til sikkerhedskopiering. Denne software kan fås på Mine DELL-overførsler. Fra dette websted kan du hente tilgængelig software til geninstallation eller oprette dit eget backup-medie.

For at registrere og bruge Mine Dell-overførsler:

1. Gå til **downloadstore.dell.com/media**.
2. Følg vejledningerne på skærmen for at registrere og hente programmet.

Geninstaller eller opret medier til sikkerhedskopiering af software til fremtidig brug.

Systemmeddelelser

Hvis din computer har et problem eller en fejl, viser den eventuelt en systemmeddelelse, der vil hjælpe dig med at identificere årsagen samt hvad der skal til for at løse problemet.

 **OBS!** Hvis den meddelelse, du får, ikke findes blandt følgende eksempler, kan du se i dokumentationen til enten operativsystemet eller det program, der kørte, da meddelelsen blev vist. Alternativt kan du kigge i *Dell Technology Guide* som ligger på din harddisk eller på **support.dell.com/manuals** eller du kan kontakte Dell (se "Kontakt Dell" på side 76).

Alert! (Alarm) Previous attempts at booting this system have failed at checkpoint [nnnn] (Tidligere forsøg på at starte dette system slog fejl ved kontrolpunkt [nnnn]). Bemærk kontrolpunktet og kontakt Dells tekniske Support for at få hjælp til at løse problemet — Det lykkedes ikke computeren at afslutte startproceduren tre gange i træk grundet den samme fejl. Kontakt Dell (se "Kontakt Dell" på side 76).

CMOS checksum error (Fejl ved CMOS-kontrolsum) — Mulig fejl ved bundkortet eller lavt RTC-batteri. Udskiftning af batteri (se *Servicehåndbogen* på support.dell.com/manuals) eller kontakt Dell (se “Kontakt Dell” på side 76).

CPU fan failure (Fejl på CPU-blæser) — Der er opstået en fejl i CPU-blæseren. Udskiftning af CPU-blæser (se *Servicehåndbogen* på support.dell.com/manuals).

Hard-disk drive failure (Harddisk drevfejl) — Mulig harddisk drevfejl under POST. Kontakt Dell (se “Kontakt Dell” på side 76).

Hard-disk drive read failure (Harddisk drevlæsefejl) — Mulig harddisk drevlæsefejl under HDD boot test. Kontakt Dell (se “Kontakt Dell” på side 76).

Keyboard failure (Tastaturfejl) — Tastaturfejl eller løst kabel.

Udskiftning af tastatur, se *Servicehåndbogen* på support.dell.com/manuals.

No boot device available (Ingen startenhed til stede) — Der er ingen partition, der kan startes fra, på harddisken, harddiskkablet sidder løst, eller der findes ikke nogen enhed, der kan startes fra.

- Hvis harddisken er din startenhed, skal du sørge for, at kablerne er tilsluttede, og at drevet er installeret korrekt og partitioneret som en startenhed.
- Åbn systeminstallationsprogrammet, og kontroller, at startrækkefølgen er korrekt (se *Dell Technology Guide* der er på harddisken eller på support.dell.com/manuals).

No timer tick interrupt (Ingen timer taktafbrydelse) — En chip på bundkortet virker muligvis ikke eller der er en fejl på bundkortet. Kontakt Dell (se “Kontakt Dell” på side 76).

USB over current error (USB-overspændingsfejl) — Fjern USB-enheden. USB-enheden kræver mere strøm for at fungere korrekt. Brug en ekstern strømkilde til at tilslutte USB-enheden, eller (hvis enheden har to USB-kabler) tilslut dem begge.

CAUTION - Hard Drive SELF MONITORING SYSTEM has reported that a parameter has exceeded its normal operating range. (FORSIGTIG - Harddiskens SELVOVERVÅGNINGSSYSTEM har rapporteret, at et parameter har overskredet dens normale driftsområde.) Dell anbefaler at du regelmæssigt tager back-up af dine data. Et parameter, der er uden for det gyldige område, kan være et tegn på et potentielt harddiskproblem — S.M.A.R.T-fejl, mulig harddiskfejl. Kontakt Dell (se “Kontakt Dell” på side 76).

Hardwarefejlfinding



Hvis en enhed enten ikke findes under opsætning af operativsystemet eller findes, men er forkert konfigureret, kan du bruge **Hardwarefejlfinding** til at løse inkompatibiliteten.

Sådan starter du Hardwarefejlfinding:

1. Klik på **Start**  → **Hjælp og support**.
2. Skriv `hardwarefejlfinding` i søgefeltet, og tryk på <Enter> for at starte søgningen.
3. I søgeresultaterne skal du vælge den indstilling, der bedst beskriver problemet, og derefter udføre de resterende fejlfindingstrin.

Dell Diagnostics

Hvis du kommer ud for et problem med computeren, skal du udføre kontrollerne under “Problemer med software og med, at computeren hænger” på side 53 og køre Dell Diagnostics, inden du kontakter Dell for at få teknisk assistance. Det anbefales at udskrive disse fremgangsmåder, før du begynder.

-  **OBS!** Dell Diagnostics fungerer kun på Dell-computere.
-  **OBS!** *Drivers og Utilities*-disken er valgfri og er eventuelt ikke blevet leveret sammen med din computer.

Kontrollér at enheden du vil teste vises i systeminstallationsprogrammet og er aktiv. Tryk <F2> under selvtest, der bliver udført ved start (Power On Self Test – POST) for at komme til hjælpeprogrammet System Setup (BIOS) (Systemopsætning (BIOS)).

Start Dell Diagnostics fra din harddisk eller fra *Drivers and Utilities*-disken.

Start af Dell Diagnostics fra harddisken

Dell Diagnostics er placeret på en skjult partition med diagnosticeringsværktøjer på harddisken.

 **OBS!** Hvis din computer ikke kan vise et billede, se kontakt Dell (se “Kontakt Dell” på side 76).

1. Sørg for, at computeren er tilsluttet et vægudtag, som du ved fungerer korrekt.
2. Tænd (eller genstart) din computer.
3. Når DELL™ logoet vises, skal du trykke på <F12> med det samme. Vælg **Diagnostics** (Diagnosticering) fra opstartsmenuen og tryk <Enter>.

Dette kan starte Pre-Boot System Assessment (PSA) på din computer.

Anvendelse af supportværktøjer

- ✎ **OBS!** Hvis du venter for længe, og operativsystemets logo vises, skal du vente, indtil du ser skrivebordet i Microsoft® Windows®. Derefter skal du slukke for computeren og prøve igen.
- ✎ **OBS!** Hvis du ser en meddelelse, der fortæller dig at der ikke er blevet fundet en diagnosticeringspartition, skal du køre Dell Diagnostics fra *Drivers og Utilities*-disken.

Hvis PSA er kaldt:

- a. PSA starter tests.
- b. Hvis PSA gennemføres uden fejl, vil du få vist følgende meddelelse:
"Der er ikke fundet nogen fejl ved systemet indtil nu. Vil du køre resten af hukommelsestestene? Det vil tage omkring 30 minutter eller mere. Vil du fortsætte? (Anbefalet)."

- c. Hvis du oplever problemer med hukommelsen, skal du trykke på <y> ellers på <n>. Følgende meddelelse vil blive vist:
"Booting Dell Diagnostic Utility Partition (Starter Dell Diagnosticeringspartitionen op). Tryk på en tast for at fortsætte."
- d. Tryk på en tast for at gå til **Vælg en mulighed**-vinduet.

Hvis PSA ikke er kaldt:

Tryk på en tast for at starte Dell Diagnostics fra diagnosticeringspartitionen på din harddisk eller gå til vinduet **Vælg en mulighed**.

4. Vælg den test, du vil køre.
5. Hvis der opdages et problem under en test, vises der en meddelelse med en fejlkode og en beskrivelse af problemet. Skriv fejlkoden ned sammen med problembeskrivelsen og kontakt Dell (se "Kontakt Dell" på side 76).

-  **OBS!** Servicekoden for din computer er placeret øverst i alle testskærbilleder. Din servicetag hjælper dig med at identificere din computer, når du kontakter Dell.
6. Når testene er færdige, skal du lukke testskærmen og vende tilbage til **Vælg en mulighed**-vinduet.
 7. For at forlade Dell Diagnostics og genstarte computeren, skal du klikke på **Exit** (Forlad).

Start af Dell Diagnostics fra Drivers og Utilities-disken

 **OBS!** Disken *Drivers and Utilities* (Drivere og hjælpeprogrammer) er eventuelt ikke blevet leveret sammen med computeren.

1. Sæt *Drivers og Utilities*-disken i.
2. Luk computeren ned og genstart den. Når DELL-logoet vises, trykkes <F12> med det samme.

 **OBS!** Hvis du venter for længe, og operativsystemets logo vises, skal du vente, indtil du ser skrivebordet i Microsoft® Windows®. Derefter skal du slukke for computeren og prøve igen.

-  **OBS!** De næste trin ændrer kun startrækkefølgen denne ene gang. Ved den næste opstart starter computeren i overensstemmelse med de enheder, der er angivet i systemkonfigurationsprogrammet.
3. Når listen med startenheder vises, skal du fremhæve **CD/DVD/CD-RW** og trykke på <Enter>.

Anvendelse af supportværktøjer

4. Vælg **Boot from CD-ROM** (Start fra cd-rom) i den menu, der vises, og tryk på <Enter>.
5. Tast 1 for at starte CD-menuen og tryk <Enter> for at fortsætte.
6. Vælg **Run the 32 Bit Dell Diagnostics** (Kør 32 bit Dell Diagnostics) på den nummererede liste. Hvis der er anført flere versioner, skal du vælge den version, der passer til computeren.
7. Vælg den test, du vil køre.
8. Hvis der opdages et problem under en test, vises en meddelelse med en fejlkode og en beskrivelse af problemet på skærmen. Skriv fejlkoden ned sammen med problembeskrivelsen og kontakt Dell (se "Kontakt Dell" på side 76).
-  **OBS!** Servicekoden for din computer er placeret øverst i alle testskærbilleder. Din servicetag hjælper dig med at identificere din computer, når du kontakter Dell.
9. Når testene er færdige, skal du lukke testskærmen og vende tilbage til **Choose An Option** (Vælg en mulighed)-vinduet.
10. For at forlade Dell Diagnostics og genstarte computeren, skal du klikke på **Exit** (Forlad).
11. Fjern *Drivers og Utilities*-disken.

Gendannelse af operativsystemet

Du kan gendanne computerens operativsystem på følgende måder:

 **FORSIGTIG: Brug af Dell Factory Image Restore eller *Operativsystem*-disken sletter permanent alle computerens datafiler. Hvis det er muligt, skal du sikkerhedskopiere datafilerne, før du bruger disse programmer.**

Option	Brug
systemgendannelse	som den første løsning
Dell DataSafe Local Backup	når System Restore (Systemgendannelse) ikke løser problemet
Medier til systemgendannelse	når fejl i operativ systemet forhindrer brug af System Restore (Systemgendannelse) og DataSafe Local Backup når fabriksbillede installeres på en ny installeret harddisk
Dell Factory Image Restore	for at gendanne computeren til den driftstilstand, den var i da du modtog computeren
<i>Operativsystem</i> -disk	for kun at geninstallere operativsystemet på computeren

 **OBS!** Disken *Operating System* (Operativsystem) er eventuelt ikke blevet leveret sammen med computeren.

Systemgendannelse

Windows-operativsystemet indeholder funktionen Systemgendannelse, der giver dig mulighed for at bringe computeren tilbage til en tidligere tilstand (uden at påvirke datafilerne), hvis ændringer af hardware, software eller andre systemindstillinger har medført, at computeren befinder sig i en uønsket tilstand. Alle ændringer, som Systemgendannelse foretager på din computer, kan fortrydes.

 **FORSIGTIG: Tag jævnligt sikkerhedskopier af dine datafiler. Systemgendannelse hverken overvåger eller gendanner datafilerne.**

Sådan starter du Systemgendannelse

1. Klik på **Start** .
 2. Indtast `Systemgenoprettelse` i søgefeltet, og tryk på <Enter>.
-  **OBS!** Vinduet **Brugerkontroll** vises muligvis. Hvis du har administratorrettigheder til computeren,

skal du klikke på **Continue** (Fortsæt). Ellers skal du kontakte administratoren for at kunne fortsætte med den ønskede handling.

3. Klik på **Next** (Næste), og følg vejledningen på skærmen.

Hvis Systemgendannelse ikke løste problemet, kan du fortryde den seneste systemgendannelse.

Fortrydelse af den seneste systemgendannelse

 **OBS!** Inden du fortryder den seneste systemgendannelse, skal du gemme og lukke alle åbne filer og lukke alle åbne programmer. Undgå at ændre, åbne eller slette nogen filer eller programmer, før systemgendannelsen er gennemført.

1. Klik på **Start** .
2. Indtast `Systemgenoprettelse` i søgefeltet, og tryk på <Enter>.
3. Klik på **Undo my last restoration** (Fortryd min sidste gendannelse), klik på **Next** (Næst) og følg vejledningerne på skærmen.

Dell DataSafe Local Backup

 **FORSIGTIG: Brug af Dell DataSafe Local Backup fjerner permanent alle programmer og drivere, der er installeret, efter at du modtog computeren. Forbered medier til sikkerhedskopiering af programmer du skal installere på computeren inden du bruger Dell DataSafe Local Backup. Brug kun Dell DataSafe Local Backup, hvis System Restore (Systemgendannelse) ikke løste problemet med operativsystemet.**

 **FORSIGTIG: Selvom Dell Datasafe Local Backup er designet til at bevare computerens datafiler, anbefales det at sikkerhedskopiere datafiler inden Dell DataSafe Local Backup bruges.**

 **OBS!** Dell DataSafe Local Backup er måske ikke tilgængelig i alle regioner.

 **OBS!** Hvis Dell DataSafe Local Backup ikke er tilgængelig på computeren, kan du bruge Dell Factory Image Restore (se "Dell Factory Image Restore" på side 68) til at gendanne operativsystemet.

Du kan bruge Dell DataSafe Local Backup til at gendanne harddisken til den operativtilstand, den var i, da du købte din computer, og samtidigt bevare datafiler.

Med Dell DataSafe Local Backup kan du:

- Sikkerhedskopiere og gendanne computeren til en tidligere driftstilstand
- Oprette medier til systemgendannelse

Grundlæggende Dell DataSafe Local Backup

For at gendanne fabriksbilledet, mens datafiler bevares:

1. Tænd computeren.
 2. Frakobl alle enheder (USB drev, printer, etc.), der er forbundet til computeren og fjern al nyligt tilkoblet hardware.
-  **OBS!** Frakoble ikke vekselstrømsadapteren.
3. Tænd computeren.

4. Tryk når DELL™-logoet på <F8> flere gange for at gå til vinduet **Advanced Boot Options** (Avancerede opstartsmuligheder).

 **OBS!** Hvis du venter for længe, og operativsystemets logo vises, skal du vente, indtil du ser skrivebordet i Microsoft® Windows®. Derefter skal du slukke for computeren og prøve igen.

5. Vælg **Reparer computeren**.

6. Vælg **Dell DataSafe Restore and Emergency Backup** (Dell DataSafe gendannelse og and sikkerhedskopiering i nødsituationer) fra menuen **System Recovery Options** (Indstillinger for Systemgenoprettelse) og følg vejledningen på skærmen.

 **OBS!** Gendannelsesprocessen kan godt tage en time eller mere helt afhængigt af hvor mange data, der skal gendannes.

 **OBS!** For mere information, se vidensdatabasens artikel 353560 på support.dell.com.

Opgradering til Dell DataSafe Local Backup Professional

 **OBS!** Dell DataSafe Local Backup Professional kan være installeret på computeren, hvis du bestilte det på købstidspunktet.

Dell DataSafe Local Backup Professional har ekstra funktioner, der giver dig mulighed for at:

- Sikkerhedskopiere og gendanne computeren baseret på filtyper
- Sikkerhedskopiere filer til en lokal lagerenhed
- Planlægge automatiske sikkerhedskopieringer

Sådan opgraderer du til Dell DataSafe Local Backup Professional:

1. Dobbeltklik på ikonet Dell DataSafe Local Backup  på proceslinjen.
2. Klik på **UPGRADE NOW!** (Opgrader nu!)
3. Følg vejledningerne på skærmen for at fuldføre opgraderingen.

Systemgenoprettelsesmedier

 **FORSIGTIG: Selvom medier til systemgendannelse er designet til at bevare computerens datafiler, anbefales det at sikkerhedskopiere datafiler inden medier til systemgendannelse bruges.**

Du kan bruge medier til systemgendannelse oprettet vha. Dell DataSafe Local Backup til at få harddisken tilbage til den operativtilstand, den var i, da du købte din computer, og samtidigt bevare computerens datafiler.

Brug medier til systemgendannelse hvis:

- Operativsystemfejl der forhindrer brug af de gendannelsesindstillinger, der er installeret på computeren.
- Harddiskfejl, der forhindrer at data genoprettes.

For at gendanne fabriksbillede af computeren vha. medier til systemgendannelse:

1. Indsæt operativsystemdisk eller -USB-nøgle og genstart computeren.
2. Når DELL™ logoet vises, skal du trykke på <F12> med det samme.

 **OBS!** Hvis du venter for længe, og operativsystemets logo vises, skal du vente, indtil du ser skrivebordet i Microsoft® Windows®. Derefter skal du slukke for computeren og prøve igen.

3. Vælg den relevante opstartsenhed fra listen og tryk <Enter>.

Følg vejledningerne på skærmen for at fuldføre gendannelsesprocessen.

Dell Factory Image Restore

 **FORSIGTIG:** Brug af Dell Factory Image Restore sletter permanent alle data på harddisken og fjerner alle programmer og drivere, der er installeret, efter at du modtog computeren. Hvis det er muligt, skal du sikkerhedskopiere datafilerne, før du bruger disse programmer. Brug kun Dell Factory Image Restore, hvis Systemgendannelse ikke løste problemet med operativsystemet.

 **OBS!** Dell Factory Image Restore er muligvis ikke tilgængelig i visse lande eller på visse computere.

 **OBS!** Hvis Dell Factory Image Restore ikke er tilgængelig på computeren, kan du bruge Dell DataSafe Local Backup (se “Dell DataSafe Local Backup” på side 65) til at gendanne operativsystemet.

Du kan bruge Dell Factory Image Restore som en sidste udvej til genoprettelse af operativsystemet. Denne mulighed sætter din harddisk tilbage til den driftstilstand, den var i, da du købte computeren. Alle programmer og filer, der er tilføjet, siden du modtog computeren—inklusive datafiler—slettes permanent fra harddisken. Datafiler omfatter dokumenter, regneark, e-mail-meddelelser, digitale billeder, musikfiler og så videre. Om muligt skal du tage en sikkerhedskopi af alle dine data før du bruger Dell Factory Image Restore.

Starter Dell Factory Image Restore

1. Tænd computeren.
2. Tryk når DELL™-logoet på <F8> flere gange for at gå til Vinduet **Advanced Boot Options** (Avancerede opstartsmuligheder).
 **OBS!** Hvis du venter for længe, og operativsystemets logo vises, skal du vente, indtil du ser skrivebordet i Microsoft® Windows®. Derefter skal du slukke for computeren og prøve igen.
3. Vælg **Reparér din computer**.
Vinduet **Systemgendannelsesmuligheder** vil blive vist.
4. Vælg et tastaturlayout og klik på **Næste**.
5. Hvis du vil have adgang til gendannelsesindstillingerne, skal du logge på som en lokal bruger. Hvis du vil have adgang til kommandoprompten, skal du skrive `administrator` i feltet **User name** og derefter klikke på **OK**.

6. Klik på **Dell Factory Image Restore Dell Factory Image Restore** velkomstskaerm vises.
 **OBS!** Afhaengigt af din konfiguration kan det vaere noedvendigt at vaelge **Dell Factory Tools** og derefter **Dell Factory Image Restore**.
7. Klik på **Next** (Næste). Skærmbilledet **Confirm Data Deletion** (Bekræft datasletning) vises.
 **OBS!** Hvis du ikke vil fortsætte med Dell Factory Image Restore, skal du klikke på **Cancel** (Annuller).
8. Markér afkrydsningsfeltet for at bekræfte, at du vil fortsætte med at reformatere harddisken og gendanne systemsoftwaren til fabrikstilstanden, og klik derefter på **Next** (Næste). Gendannelsesprocessen begynder og kan tage fem minutter eller mere at fuldføre. Der vises en meddelelse, når operativsystemet og de fabriksinstallerede programmer er blevet gendannet til fabrikstilstanden.
9. Klik på **Afslut** for at genstarte systemet.

Få hjælp

Hvis du kommer ud for et problem med computeren, skal du bruge følgende fremgangsmåde til at diagnosticere og foretage fejlfinding af problemet:

1. Oplysninger og fremgangsmåder vedrørende det problem, der er med din computer, finder du under "Problemløsning" på side 48.
2. Du kan finde flere oplysninger om fejlfinding i *Dell Technology Guide*, der er tilgængelig på harddisken eller på support.dell.com/manuals.
3. Under "Dell Diagnostics" på side 59 finder du oplysninger om, hvordan du kører Dell Diagnostics.
4. Udfyld "Diagnosechecklisten" på side 75.
5. Brug Dells omfattende familie af onlinetjenester på support.dell.com som hjælp til installation og fejlfindingsfremgangsmåder. Se "Onlineservice" på side 72 for en mere omfattende liste over Dell Support online.
6. Hvis de foregående trin ikke løser problemet, se "Inden du ringer" på side 75.

 **OBS!** Ring til Dell support fra en telefon i nærheden af eller på computeren, så en supportmedarbejder kan hjælpe dig med eventuelle nødvendige procedurer.

 **OBS!** Dells system med koder for ekspreservice er muligvis ikke tilgængeligt i alle lande.

Når Dells automatiske telefonsystem beder dig om det, skal du indtaste din kode for ekspreservice, så samtalen stilles direkte ind til den rigtige supportmedarbejder. Hvis du ikke har en kode til ekspreservice, skal du åbne mappen **Dell Accessories** (Dell-tilbehør), dobbeltklikke på ikonet **Express Service Code** (Kode for ekspreservice) og følge instruktionerne.

 **OBS!** Nogle af følgende tjenester er ikke altid tilgængelige alle steder uden for det kontinentale USA. Ring til din lokale Dell-repræsentant for at få oplysninger om tilgængeligheden.

Teknisk support og kundeservice

Dells supporttjeneste er klar til at besvare dine spørgsmål om Dell-hardware. Vores supportmedarbejdere bruger computerbaseret diagnosticering til at give hurtige og præcise svar.

For at kontakte Dells supportservice, se "Før du ringer" på side 75 og derefter under kontaktoplysningerne for din region, eller du kan gå til **support.dell.com**.

DellConnect

DellConnect™ er et simpelt online-adgangsværktøj, der gør en medarbejder tilknyttet Dells service og support i stand til at få adgang til din computer via en bredbåndsforbindelse, diagnosticere dit problem og reparere det hele med vejledning fra dig. Yderligere oplysninger finder du ved at gå til **www.dell.com/dellconnect**.

Onlinetjenester

Du kan få mere at vide om Dells produkter og tjenesteydelser på følgende websteder:

- **www.dell.com**
- **www.dell.com/ap** (Asien/Stillehavsområdet)
- **www.dell.com/jp** (kun Japan)
- **www.euro.dell.com** (kun Europa)
- **www.dell.com/la** (kun lande i Latinamerika og Caribien)
- **www.dell.ca** (kun Canada)

Du kan få adgang til Dell Support via følgende websteder og e-mail-adresser:

Dell Support-websteder

- **support.dell.com**
- **support.jp.dell.com** (kun Japan)
- **support.euro.dell.com** (kun Europa)
- **supportapj.dell.com** (kun Asien og Stillehavsområdet)

E-mail-adresser til Dell Support

- **mobile_support@us.dell.com**
- **support@us.dell.com**
- **la-techsupport@dell.com** (kun lande i Latinamerika og Caribien)
- **apsupport@dell.com** (kun lande i Sydøstasien/Stillehavsområdet)

E-mail-adresser til Dell Marketing og Salg

- **apmarketing@dell.com** (kun lande i Sydøstasien/Stillehavsområdet)
- **sales_canada@dell.com** (kun Canada)

Anonym FTP (file transfer protocol)

- **ftp.dell.com**

Log ind som bruger: `anonymous`, og brug din e-mail-adresse som adgangskode.

Automatiseret ordrestatustjeneste

Hvis du vil kontrollere status for Dell-produkter, du har bestilt, kan du gå til **support.dell.com** eller du kan ringe til den automatiske ordrestatustjeneste. En række indspillede meddelelser beder dig om de oplysninger, der kræves for at lokalisere og rapportere om din ordre.

Hvis du har problemer med din ordre, f.eks. i form af manglende dele, forkerte dele eller forkert fakturering, kan du kontakte Dells kundeservice. Sørg for at have din faktura eller pakkeseddel ved hånden, når du ringer.

Oplysninger om, hvilket telefonnummer du skal ringe til i din region, finder du under "Kontakt Dell" på side 76.

Produktoplysninger



Hvis du har brug for oplysninger om yderligere produkter, der kan fås hos Dell, eller hvis du gerne vil afgive en bestilling, kan du besøge **www.dell.com**. Oplysninger om, hvilket telefonnummer du skal ringe til i din region, og om, hvordan du kontakter en salgsspecialist, finder du under "Kontakt Dell" på side 76.

Returnering af varer til garantireparation eller refusion

Uanset, om du returnerer varerne til reparation eller refundering, skal du forberede dem på følgende måde:

 **OBS!** Før du returnerer et produkt til Dell, skal du sørge for at tage sikkerhedskopi af alle data på harddisken og andre lagringsenheder i produktet. Fjern alle fortrolige, privatejede og personlige oplysninger samt udtagelige medier såsom cd'ere og pc-kort. Dell er ikke ansvarlig for dine fortrolige, privatejede eller personlige informationer, mistet eller beskadigede data, mistede eller beskadigede udtagelige medier, der evt. er inkluderet i din returnering.

1. Ring til Dell for at få et Returneringsgodkendelsesnummer (RMA) og angiv dette tydeligt og synligt udenpå kassen. For at se, hvilket telefonnummer, du skal ringe til i din region, se "Kontakt Dell" på side 76.

2. Vedlæg en kopi af fakturaen og et brev, der beskriver årsagen til returneringen.
3. Vedlæg en kopi af diagnosechecklisten (se "Diagnosechecklisten" på side 75), og angiv, hvilke test du har kørt, samt alle fejlmeddelelser, der rapporteres af Dell Diagnostics (se "Dell Diagnostics" på side 59).
4. Vedlæg alt tilbehør, der hører til den eller de varer, der returneres (strømkabler, software, vejledninger og så videre), hvis returnering sker med henblik på refundering.
5. Pak det udstyr, der skal returneres, i den originale (eller tilsvarende) emballage.
 **OBS!** Du skal selv betale forsendelsesomkostningerne. Du har også ansvaret for at forsikre alle returnerede produkter, og du påtager dig tabsrisikoen under transporten til Dell. Efterkravspakker accepteres ikke.
 **OBS!** Returneringer, hvor et eller flere af ovennævnte krav ikke er opfyldt, vil blive afvist ved Dells modtagelse og returneret til dig.

Inden du ringer

 **OBS!** Sørg for at have din kode for ekspresstjeneste klar, når du ringer. Denne kode hjælper Dells automatiske supporttelefonssystem med at stille dit opkald det rigtige sted hen. Du vil muligvis også blive bedt om din servicekode (placeret på bunden af computeren).

Husk at udfylde følgende diagnosecheckliste. Hvis det er muligt, skal du tænde computeren, inden du ringer til Dell for at få hjælp. Ring fra en telefon på eller i nærheden af computeren. Du vil muligvis blive bedt om at skrive nogle kommandoer på tastaturet, videregive detaljerede oplysninger under handlinger eller forsøge fejlfindingstrin, der kun er mulige på selve computeren. Sørg for at have dokumentationen til computeren ved hånden.

Diagnosecheckliste

- Navn:
- Dato:
- Adresse:
- Telefonnummer:
- Servicekode (stregkode på bagsiden eller bunden af computeren):
- Kode for ekspresstjeneste:
- RMA-nummer (hvis du har fået et af en supporttekniker hos Dell):
- Operativsystem og version:
- Enheder:
- Udvidelseskort:
- Er du tilsluttet et netværk? Ja/Nej
- Netværk, version og netværksadapter:
- Programmer og versioner:

Få hjælp

I dokumentationen til dit operativsystem kan du finde vejledning til, hvordan du identificerer indholdet i computerens startfiler. Hvis computeren har en printer tilsluttet, skal du udskrive alle filerne. Ellers skal du skrive indholdet i alle filerne ned, inden du ringer til Dell.

- Fejlmeddelelse, bipkode eller diagnosticeringskode:
- Beskrivelse af problemet og af de fejlfindingsprocedurer, du har udført:

Kontakt Dell

Kunder i USA skal ringe til
800-WWW-DELL (800-999-3355).

 **OBS!** Hvis du ikke har en aktiv internetforbindelse, kan du finde kontaktoplysninger på din købsfaktura, pakkeseddel eller i Dells produktkatalog.

Dell giver adgang til flere muligheder for online- og telefonbaseret support og service. Tilgængeligheden varierer for de enkelte lande og produkter, og nogle tjenester findes muligvis ikke i dit område.

Sådan kontakter du Dell omkring salg, teknisk support eller kundeservice:

1. Besøg **support.dell.com/contactdell**.
2. Vælg dit land eller din region.
3. Vælg det relevante service- eller supportlink alt afhængigt af, hvad du har brug for.
4. Vælg den metode til at kontakte Dell, der passer dig bedst.

Find mere information og ressourcer

Hvis du skal:

geninstallere operativsystemet.

Kør et diagnosticeringsprogram til computeren.

geninstaller den bærbare pc's systemsoftware

find flere oplysninger om Microsoft®
Windows®-operativsystem og -funktioner

opgradere computeren med ny eller ekstra
hukommelse eller med en ny harddisk.

geninstallere eller udskifte en slidt eller
defekt del.

Se:

“System Recovery Media” (Medier til
systemgendannelse) på side 67

“Dell Diagnostics” på side 59

“Mine Dell-overførsler” på side 56

support.dell.com

Servicehåndbogen findes på
support.dell.com/manuals



OBS! I nogle lande vil åbning af computeren
og udskiftning af dele muligvis medføre, at
garantien bortfalder. Undersøg din garanti
og returpolitikkerne, inden du arbejder
inde i computeren.

Hvis du skal:

finde oplysninger om sikkerheds-best practices for din computer.

gennemse garantioplysninger, vilkår og betingelser (kun USA), sikkerhedsinstruktioner, regeloplysninger, ergonomioplysninger og slutbrugerlicensaftalen.

find din servicekode/ekspresservicekode — Du skal bruge servicekoden til at identificere computeren på **support.dell.com** eller for at kontakte teknisk support.

finde drivere og Overførsler; Vigtig-filer
gå ind i teknisk support og produkthjælp.

kontrollere din ordrestatus for nye køb.

finde løsninger og svar på almindelige spørgsmål.

finde oplysninger om sidste øjeblikks opdatering om tekniske ændringer til din computer eller avanceret teknisk referencemateriale til teknikere eller erfarne brugere.

Se:

de sikkerheds- og regeldokumenter, der fulgte med computeren, og se også websiden for regeloverholdelse på:

www.dell.com/regulatory_compliance.

i bunden af din computer

Dell Support Center. For at starte **Dell Support Center**, skal du klikke på  -ikonet i proceslinjen.

support.dell.com

Specifikationer

Dette afsnit indeholder oplysninger, som du kan få brug for, når du konfigurerer, opdaterer drivere til og opgrader computeren.

 **OBS!** Udvalget kan variere alt afhængigt af regionen. Yderligere oplysninger om konfigurationen af computeren finder du ved at klikke på **Start**  → **Hjælp og support** og vælge at få vist oplysninger om computeren.

Computermodel

Studio 1555/1557/1558

Computerinformation

Systemchipset	Intel GM45/PM45 + ICH9M (Studio 1555)
	Mobil Intel 5 serien ekspres chipsæt PM55 (Studio 1557)
	Mobil Intel 5 serien ekspres chipsæt HM55 (Studio 1558)

Computerinformation

Databusbredde	64 bit
DRAM-busbredde	dual-channel (2) 64-bit buses
Flash EPROM	4 MB
Grafikbus	PCI-E x16
PCI-bus	32 bit

Computermodel	Studio 1555	Studio 1557	Studio 1558
Processor			
Type	Intel® Core™2 Duo Intel Pentium® Dual-Core Intel Celeron® Dual-Core Intel Celeron	Intel Core i7	Intel Core i3 Intel Core i5 Intel Core i7
L1 cache	64 KB (32 KB for hver kerne)	128 KB (32 KB for hver kerne)	128 KB (32 KB for hver kerne)
L2 cache	3 MB eller 6 MB (Intel Core2 Duo) 1 MB (Intel Celeron, Intel Pentium Dual-Core og Intel Celeron Dual-Core)	1 MB	1 MB
L3 cache		op til 8 MB delte data	op til 4 MB delte data

Specifikationer

Computermodel	Studio 1555	Studio 1557	Studio 1558
Video			
LCD-grænseflade	Lavspændings differentialsignalering (LVDS)	LVDS	LVDS
TV-understøttelse	HDMI 1,3B	HDMI 1,3B	HDMI 1,3B
Diskret			
Grafiktype	integreret på systemkort	integreret på systemkort	integreret på systemkort
Skærmcontroller	ATI Mobility Radeon HD 4570	ATI Mobility Radeon HD 4570	ATI Mobility Radeon HD 4570 ATI Mobility Radeon HD 5470
Skærmhukommelse	GDDR3 256 MB/512 MB	DDR3 512 MB/1 GB	DDR3 512 MB/1 GB

Computermodel	Studio 1555	Studio 1557	Studio 1558
UMA			
Grafiktype	integreret på systemkort		integreret på systemkort
Skærmcontroller	Mobil Intel GMA 4500MHD		Intel GMA HD
Skærmhukommelse	op til 358 MB delt hukommelse		op til 1,7 GB delt hukommelse

Specifikationer

ExpressCard

ExpressCard-styring	Intel ICH9M (Studio 1555) Mobil Intel 5 serien ekspres chipsæt (PM55 (Studio 1557) Mobil Intel 5 serien ekspres chipsæt HM55 (Studio 1558)
Understøttede kort	ExpressCard/34 (34 mm) 1,5 V og 3,3 V
Stikstørrelse	26 ben

Hukommelse

Stik	to SODIMM-stik med brugeradgang
Kapaciteter	1 GB, 2 GB og 4 GB
Hukommelsestype	800 MHz SODIMM DDR2 (Studio 1555) 1067/1333 MHz SODIMM DDR3 (Studio 1557/Studio 1558)
Minimum hukommelse	1 GB (enkeltkanal)
Maksimum hukommelse	8 GB (dual channel - 4 GB x 2)



OBS! Du kan finde instruktioner til opgradering af hukommelsen i *Servicehåndbogen* på support.dell.com/manualer.

Stik

Lyd	et mikrofonindgangsstik og to stereohovedtelefon-/højttalerstik
IEEE 1,394a	et 4-pin mini, non-powered-stik
Mini-Card	et type IIIA fuldt Mini-Card-stik, et halv-størrelse Mini-Card-stik
HDMI	19 ben
Netværksadapter	et RJ45-stik
eSATA	et syvbens/4-bens eSATA/USB kombistik
USB	to 4-ben USB 2.0-kompatible stik
Video	en 15-hul stik

Kommunikation

Modemtype (valgfrit)	ekstern V.92 56K USB-modem
Modemcontroller	hardwaremodem
Modeminterface	USB
Netværksadapter	10/100/1000 Ethernet LAN på systemkortet
Trådløs	WLAN, WiMax a/b/g/n og WWAN ExpressCard med Bluetooth® trådløst teknologi

Specifikationer

Lyd

Audiotype	IDT 92HD73C High Definition audio codec
Audiocontroller	5.1-kanal High Definition audio
Stereokonvertering	24-bit (analog-til-digital og digital-til-analog)
Internt interface	Intel High Definition audio
Højttaler	to 4,5-ohm højttalere og en 4 ohm subwoofer
Intern højttalerforstærker	2 Watt pr. kanal i 4,5 ohm og 3 Watt pr. kanal subwoofer
Lydstyrkekontrol	programmener og mediekontroller

Kamera (valgfrit)

Pixel	2,0 megapixel
Videopløsning	320 x 240 ~1600 x 1200 (640 x 480 ved 30 fps)
Diagonal synsvinkel	66°

Tastatur (bagbelyst)

Antal taster	86 (USA og Canada); 102 (Europa); 105 (Japan); 104 (Brasilien)
Layout	QWERTY/AZERTY/Kanji

Skærm

Type	15,6" HD WLED TrueLife 15,6" HD+ LED bagbelyst, TrueLife 15,6" Ultraskarp FHD LED bagbelyst, TrueLife
Dimensioner:	
Højde	193,5 mm
Bredde	344,2 mm
Diagonal	396,2 mm
Maksimal opløsning	HD: 1366 x 768 HD+: 1600 x 900 FHD: 1920 x 1080
Opdaterings-hastighed	60 Hz
Betjeningsvinkel	0° (lukket) til 140°

Skærm

Synsvinkler:	
Horisontal	HD: 40/40 HD+/FHD: 60/60
Vertikal	HD: 15/30 HD+/FHD: 50/50
Pixel-pitch	HD: 0,252 x 0,252 mm HD+: 0,215 x 0,215 mm FHD: 0,18 x 0,18 mm
Kontroller	lysstyrken kan styres via tastaturgenveje (se <i>Dell Technology Guide</i> for flere informationer.)

Specifikationer

Berøringsplade

X/Y positions- opløsning (grafik tabelmodus)	240 cpi
Størrelse	
Bredde	73,09 mm sensoraktivt område
Højde	40,09 mm, rektangel

Batteri

Type	4-celle "smart" litium-ion (Studio 1555) 6-celle/9-celle "smart" litium-ion (Studio 1555/1557/1558)
Dybde	48,3 mm (4/6/9-cell)
Højde	20,4 mm (4/6-celle) 37,8 mm (9-celle)
Bredde	206,6 mm (4/6-celle) 284,9 mm (9-celle)

Batteri

Vægt	0,24 kg (4-celle) 0,34 kg (6-celle) 0,50 kg (9-celle)
Spænding	11,1 VDC (6/9-celle) 14,8 VDC (4-celle)
Opladningstid (ca.)	4 timer (når computeren er slukket)
Driftstidspunkt	varierer alt afhængigt af driftsbetingelserne og kan reduceres betydeligt under visse strøm-krævende betingelser. Du kan finde flere oplysninger i <i>Dell Technology Guide</i> .

Batteri

Levetid (ca.)	300 afladnings-/opladningscykluser
Temperaturområde:	
Drift	0° til 35°C
Lagring	-40° til 65°C
Knapcellebatteri	CR-2032

Specifikationer

Vekselstrømsadapter

Inputspænding	100–240 VAC
Indgangsstrøm	1,5 A/1,6 A/1,7 A
Indgangsfrekvens	50–60 Hz
Udgangseffekt	65 W eller 90 W
Udgangsstrøm- styrke (65 W)	4,34 A (maksimum ved 4-sekund impuls) 3,34 A (kontinuert)
Udgangsstrøm- styrke (90 W)	5,62 A (maksimum ved 4-sekund impuls) 4,62 A (kontinuert)
Nominel udgangsspænding	19,5 +/- 1 VDC

Vekselstrømsadapter

Dimensioner:

65 W (E-serien)

Højde	16 mm 15 mm (Auto-Air-adapter)
Bredde	66 mm
Dybde	127 mm
Vægt (med kabler)	0,29 kg 0,26 kg (Auto-Air-adapter uden vekselstrømsledning og jævnstrømsforlængel- sesledning)

Vekselstrømsadapter

90 W (E-serien)

Højde	16 mm
Bredde	70 mm
Dybde	147 mm
Vægt (med kabler)	0,34 kg

Temperaturområde:

Drift	0° til 35°C 0° til 40°C (Auto-Air-adapter)
Lagring	-40° til 65°C -40° til 70°C (Auto-air-adapter)

Fysisk

Højde	25,3 mm til 38,9 mm
Bredde	371,6 mm
Dybde	253,0 mm
Vægt (med 6-celle batteri)	konfigurerbar til mindre end 2,52 kg

Specifikationer

Computermiljø

Temperaturområde:

Drift 0° til 35°C

Lagring -40° til 65°C

Relativ luftfugtighed (max.):

Drift 10% til 90% (ikke-kondenserende)

Lagring 5% til 95% (ikke-kondenserende)

Maksimal vibration (ved anvendelse af et vilkårligt vibrationsspektrum, der simulerer brugermiljøet):

Drift 0,66 GRMS

Ikke-operativ 1,30 GRMS

Computermiljø

Max. stød (for betjening — målt med Dell Diagnostics kørende på harddisken og en 2-ms halv-sinus puls, ved ikke-drift — målt med harddisken på hovedet og en 2-ms halvsinus puls):

Drift 110 G

Ikke-operativ 160 G

Højde o.h. (maximum):

Drift -15,2 to 3048 m

Lagring -15,2 to 10.668 m

Luftbårent forureningsniveau G2 eller lavere som defineret af ISA-S71.04-1985

Tillæg

Macrovision produktmeddelelse

Dette produkt indeholder ophavsretsligt beskyttet teknologi, der er beskyttet under metodekrav i visse amerikanske patenter og andre intellektuelle ejerrettigheder, ejet af Macrovision Corporation og andre rettighedshavere. Brug af denne ophavsretsligt beskyttede teknologi skal godkendes af Macrovision Corporation og er kun beregnet til hjemmebrug og anden begrænset fremvisning medmindre andet udtrykkeligt er godkendt af Macrovision Corporation. Reverse engineering og disassemblering er forbudt.

Information for NOM eller Official Mexican Standard (kun for Mexico)

Følgende information findes i enheden(-erne), som er beskrevet i dette dokument i henhold til kravene i Official Mexican Standard (NOM):

Importør:

Dell México S.A. de C.V.

Paseo de la Reforma 2620 - 11°

Col. Lomas Altas

11950 México, D.F.

Regulatorisk modelnummer	Spænding	Frekvens	Strømforbrug	Udgangs- spænding	Udgangskraft
PP39L	100–240 VAC	50–60 Hz	1,5 A/1,6 A/1,7 A	19,5 VDC	3,34 A/4,62 A

For detaljer, læs sikkerhedsinformationen, der blev leveret sammen med din computer.

For yderligere information om “best practices”, se overensstemmelseserklæringen på www.dell.com/regulatory_compliance.

Indeks

B

berøringsskærm **36**

gestus **37**

bladre **39**

C

cd'er, afspille og oprettelse **45**

chipsæt **80**

computer, opsætning **5**

D

Dell-diagnostik **59**

Dell berøringszone **36**

DellConnect **71**

Dell Factory Image Restore **68**

Dell Support Center **55**

Diagnosecheckliste **75**

disks

bruge **40**

drivere og downloads **79**

dvd'er, afspille og oprettelse **45**

E

e-mail-adresser

for teknisk support **72**

F

finde flere oplysninger **78**

FTP-pålogging, anonymt **72**

G

garantireturneringer **74**

gendannelse af fabriksbilledet **68**

Indeks

gestus

berørings-skærm **37**

berøringsfelt **30**

H

Hardwarefejlfinding **58**

hardwareproblemer

diagnosticering **58**

hjælp

få hjælp og support **70**

hukommelsesproblemer

løsning af **52**

hukommelsesunderstøttelse **84**

I

internetforbindelse **16**

ISP

internetudbyder **16**

K

kabelbaseret netværk

netværkskabel, tilslutning **7**

kundeservice **71**

L

luftstrøm, muliggør **5**

N

netværksforbindelse

løse **50**

O

opsætning, inden du går i gang **5**

P

problemer, løsning af **48**

problemløsning **48**

produkter

oplysninger og køb **73**

R

ressourcer, finde flere **78**

ringe til Dell **75**

S

Sådan kontaktes Dell online **76**

sende produkter

til retur eller reparation **74**

skader, undgå **5**

softwarefunktioner **44**

softwareproblemer **53**

specifikationer **80**

strømproblemer, løsning **51**

strømskinner, brug af **6**

support-e-mail-adresser **72**

supportwebsteder

websteder **72**

System Messages (Systemmeddelelser) **56**

T

trådløs netværksforbindelse **50**

V

Vekselstrømsadapter

størrelse og vægt **91**

ventilation, sikring af **5**

W

Windows

Guiden Programkompatibilitet **53**

Trykt i Irland.

www.dell.com | support.dell.com



OKTTYTA00