

SYSTEM INFORMATION GUIDE

系統信息指南

系統資訊指南

システム情報ガイド

시스템 정보 설명서

ຕູ້ມື້ວ່າຂໍ້ມູນລະບົບຕວມພົວຕວຣ໌ສຳລັບ

SYSTEM INFORMATION GUIDE

Notes, Notices, and Cautions

Throughout this guide, blocks of text may be accompanied by an icon and printed in bold type or in italic type. These blocks are notes, notices, and cautions, and they are used as follows:



NOTE: A NOTE indicates important information that helps you make better use of your computer system.

NOTICE: A NOTICE indicates either potential damage to hardware or loss of data and tells you how to avoid the problem.



CAUTION: A CAUTION indicates the potential for bodily harm and tells you how to avoid the problem.

Information in this document is subject to change without notice.

© 1999–2001 Dell Computer Corporation. All rights reserved.

Reproduction in any manner whatsoever without the written permission of Dell Computer Corporation is strictly forbidden.

Trademarks used in this text: *Dell*, *Latitude*, *DellWare*, and the *DELL* logo are trademarks of Dell Computer Corporation.

Other trademarks and trade names may be used in this document to refer to either the entities claiming the marks and names or their products. Dell disclaims any proprietary interest in trademarks and trade names other than its own.

December 2000 P/N 54FFH Rev. A00



Dell™ Latitude™ L400 System Information Guide

Your Dell Latitude computer accessories box includes a reduced set of paper documentation. This document contains getting started, safety, regulatory, and warranty information about your Dell computer, as well as information about other Dell documents that are available and how to obtain them.

Other Documents Available

The following documents are provided with your computer:

- The *Getting Started* sheet, which provides step-by-step instructions for connecting your computer.



NOTE: The Getting Started sheet is not available in all regions.

- The *User's Guide*, which is an HTML document that includes descriptions of computer features, instructions on installing and configuring drivers and utilities, information on the System Setup program, and instructions for attaching devices to the connectors on your computer's back panel. The *User's Guide* is located on your hard-disk drive.

You may also have one or more of the following documents:

- Documentation updates, which are sometimes included with your computer to describe changes to your computer or software. Always read these updates *before* consulting any other documentation because the updates often contain the latest information.
- Operating system documentation, which is included if you ordered your operating system software from Dell.
- Documentation included with any options you purchase separately from your computer. This documentation includes information that you need to configure and install these options in your Dell computer.

Getting Help

Dell provides a number of tools to help you if your computer does not perform as expected. For information on these help tools, see the “Getting Help” section in the online *User’s Guide*.

Safety Instructions

Use the following safety guidelines to help protect your computer from potential damage and to help ensure your own personal safety.

When Using Your Computer

As you use your computer, observe the following safety guidelines.



CAUTION: Do not allow your computer to operate with the base resting directly on exposed skin. With extended operation, heat can potentially build up in the base. Allowing sustained contact with the skin could cause discomfort or, eventually, a burn.

- Do not attempt to service the computer yourself. Always follow installation instructions closely.
- Do not carry a battery pack in your pocket, purse, or other container where metal objects (such as car keys) could short-circuit the battery terminals. The resulting excessive current flow can cause extremely high temperatures and may result in damage from burns.
- Be sure that nothing rests on your adapter’s power cable and that the cable is not located where it can be tripped over or stepped on.
- Place the AC adapter in a ventilated area, such as a desk top or on the floor, when powering the computer or charging the battery. Do not cover the AC adapter with papers or other items that will reduce cooling. Do not use the AC adapter inside a carrying case.
- Do not use your computer in a wet environment, for example, near a bath tub, sink, or swimming pool or in a wet basement.
- Do not push objects into air vents or openings of your computer. Doing so can cause fire or electric shock by shorting out interior components.
- Use only the AC adapter and batteries that are approved for use with this computer as indicated in this document. Use of another type of battery pack or AC adapter may risk fire or explosion.

- Before you connect the computer to a power source, ensure that the voltage rating of the AC adapter matches that of the available power source:
 - 115 volts (V)/60 hertz (Hz) in most of North and South America and some Far Eastern countries such as South Korea and Taiwan
 - 100 V/50 Hz in eastern Japan and 100 V/60 Hz in western Japan
 - 230 V/50 Hz in most of Europe, the Middle East, and the Far East
- To help prevent electric shock, plug the AC adapter and peripheral power cables into properly grounded power sources. These cables are equipped with three-prong plugs to help ensure proper grounding. Do not use adapter plugs or remove the grounding prong from a cable. If you must use an extension cable, use a three-wire cable with properly grounded plugs.
- If you use an extension cable with your AC adapter, ensure that the total ampere (A) rating of the products plugged into the extension cable does not exceed the ampere rating of the extension cable.
- To remove power from the computer, turn it off, remove the battery pack, and disconnect the AC adapter from the electrical outlet.
- If your computer includes an integrated or optional (PC Card) modem, the cable used with the modem should be manufactured with a minimum wire size of 26 American wire gauge (AWG) and an FCC-compliant RJ-11 modular plug.
- Disconnect the modem cable during an electrical storm to avoid the remote risk of electric shock from lightning via the telephone line.
- To help avoid the potential hazard of electric shock, do not connect or disconnect any cables or perform maintenance or reconfiguration of this product during an electrical storm.
- PC Cards may become very warm during normal operation. Use care when removing PC Cards after their continuous operation.
- Do not dispose of battery packs in a fire. They may explode. Check with local authorities for disposal instructions.
- When setting up the computer for work, place it on a level surface.
- When traveling, do not check the computer as baggage. You can put your computer through an X-ray security machine, but *never* put your computer through a metal detector. If you have the computer checked by hand, be sure to have a charged battery available in case you are asked to turn on the computer.
- When traveling with the hard-disk drive removed from the computer, wrap the drive in a nonconducting material, such as cloth or paper. If you have the drive checked by hand, be ready to install the drive in the computer. You can put the hard-disk drive through an X-ray security machine, but *never* put the drive through a metal detector.

- When traveling, do not place the computer in overhead storage compartments where it could slide around. Do not drop your computer or subject it to other mechanical shocks.
- Protect your computer, battery, and hard-disk drive from environmental hazards such as dirt, dust, food, liquids, temperature extremes, and overexposure to sunlight.
- When you move your computer between environments with very different temperature and/or humidity ranges, condensation may form on or within the computer. To avoid damaging the computer, allow sufficient time for the moisture to evaporate before using the computer.

NOTICE: When taking the computer from low-temperature conditions into a warmer environment or from high-temperature conditions into a cooler environment, allow the computer to acclimate to room temperature before turning on power.

- When you disconnect a cable, pull on its connector or on its strain-relief loop, not on the cable itself. As you pull out the connector, keep it evenly aligned to avoid bending any connector pins. Also, before you connect a cable make sure both connectors are correctly oriented and aligned.
- Handle components with care. Hold a component such as a memory module by its edges, not its pins.
- Before you clean your computer, turn it off, unplug it from its power source, and remove the battery pack(s).
- Clean your computer with a soft cloth dampened with water rather than with liquid or aerosol cleaners.
- Clean the display with a soft, clean cloth and commercial window cleaner that does not contain wax or abrasives. Apply the cleaner to the cloth; then stroke the cloth across the display in one direction, moving from the top of the display to the bottom. If the display contains grease or some other contaminant, use isopropyl alcohol instead of commercial window cleaner.
- If your computer gets wet or is damaged, follow the procedures described in "Troubleshooting Your Computer" in the *User's Guide*. If, after following these procedures, you confirm that your computer is not operating properly, contact Dell. (See "Getting Help" in the *User's Guide* for the appropriate telephone number.)

Ergonomic Computing Habits



CAUTION: Improper or prolonged keyboard use may result in injury.



CAUTION: Viewing the display or external monitor screen for extended periods of time may result in eye strain.

For comfort and efficiency, observe the following ergonomic guidelines when setting up and using your computer:

- Position your computer directly in front of you as you work.
- Adjust the tilt of the computer's display, its contrast and/or brightness settings, and the lighting around you (such as overhead lights, desk lamps, and the curtains or blinds on nearby windows) to minimize reflections and glare on the display.
- When using an external monitor with your computer, set the monitor at a comfortable viewing distance (usually 510 to 610 millimeters [mm] [20 to 24 inches] from your eyes). Make sure the monitor screen is at eye level or slightly lower when you are sitting in front of the monitor.
- Use a chair that provides good lower back support.
- Keep your forearms horizontal with your wrists in a neutral, comfortable position while using the keyboard, touch pad or external mouse.
- Always use the palmrest with the keyboard or touch pad. Leave space to rest your hands when using an external mouse.
- Let your upper arms hang naturally at your sides.
- Sit erect with your feet resting on the floor and your thighs level.
- When sitting, make sure the weight of your legs is on your feet and not on the front of your chair seat. Adjust your chair's height or use a footrest, if necessary, to maintain proper posture.
- Vary your work activities. Try to organize your work so that you do not have to type for extended periods without stopping. When you stop typing, try to do things that use both hands.

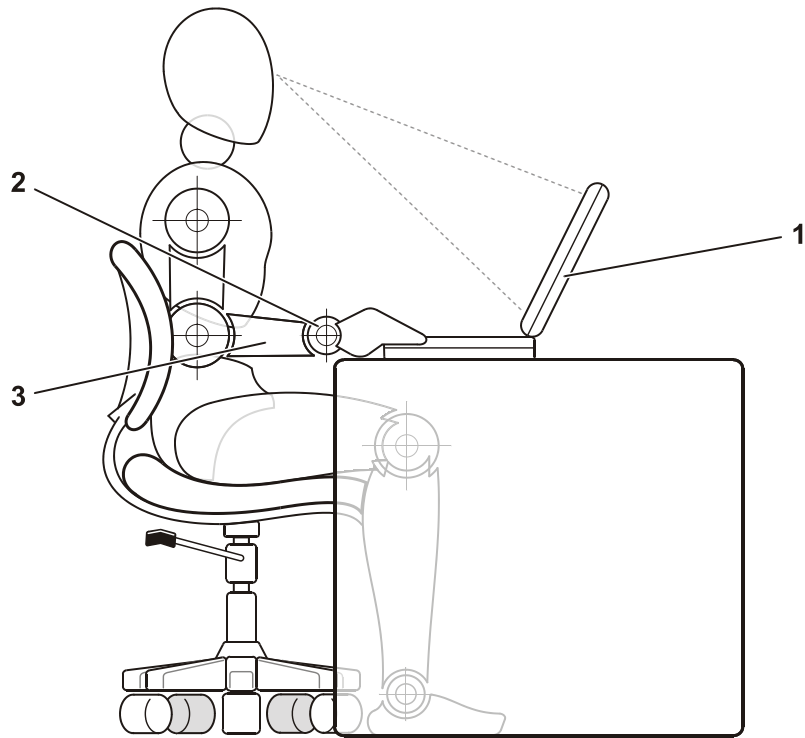

-
- 1 Computer positioned directly in front of user
 - 2 Wrists relaxed and flat
 - 3 Arms at desk level
-

Protecting Against Electrostatic Discharge

Static electricity can harm electronic components inside your computer. To prevent static damage, discharge static electricity from your body before you touch any of your computer's electronic components, such as a memory module. You can do so by touching an unpainted metal surface on the computer's I/O panel.

As you continue to work inside the computer, periodically touch an I/O connector to remove any static charge your body may have accumulated.

You can also take the following steps to prevent damage from electrostatic discharge (ESD):

- When unpacking a static-sensitive component from its shipping carton, do not remove the component from the antistatic packing material until you are ready to install the component. Just before unwrapping the antistatic packaging, be sure to discharge static electricity from your body.
- When transporting a sensitive component, first place it in an antistatic container or packaging.
- Handle all sensitive components in a static-safe area. If possible, use antistatic floor pads and workbench pads.

Getting Started

To set up your computer, perform the following steps:

1. Unpack the accessories box (see Figure 1-1).
2. Set aside the contents of the accessories box, which you will need to complete the setup of your computer.

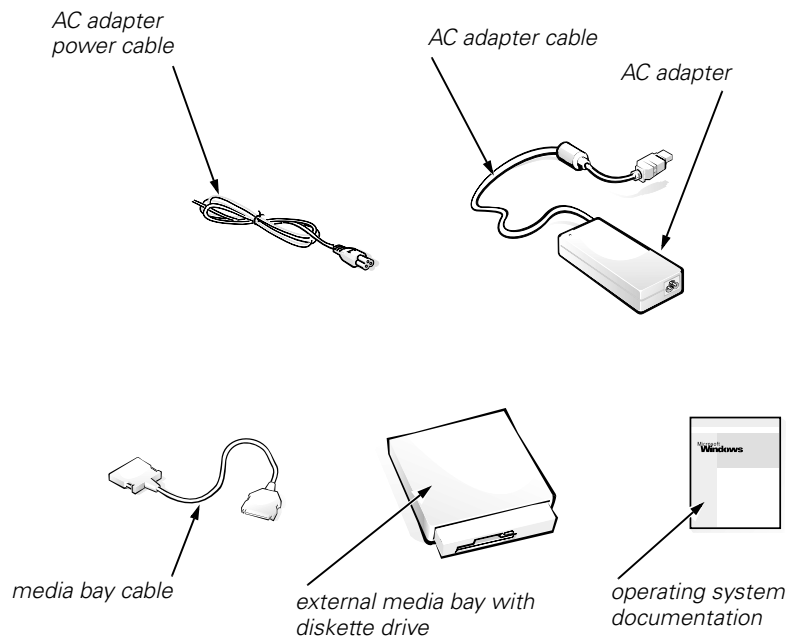

Figure 1-1. Accessories Box Contents

The accessories box also contains user documentation, your *Dell Latitude L400 ResourceCD*, and any software or additional hardware (such as PC Cards, drives, or batteries) you have ordered.

Connecting the AC Adapter



NOTE: A partially charged battery is already installed in the computer, but Dell recommends that you attach the AC adapter now so that the battery can complete its charge and the operating system setup can proceed without interruption.

To connect your computer to the AC adapter, perform the following steps:

1. Plug the AC adapter's attached cable into the AC adapter connector on the computer (see Figure 1-2).

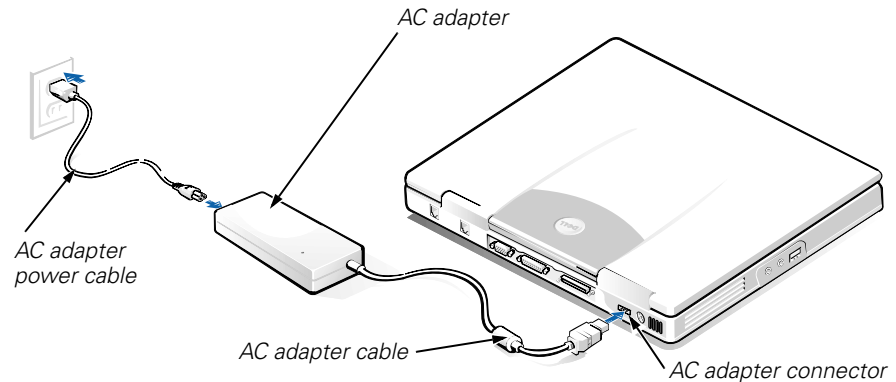

Figure 1-2. Connecting the AC Adapter

2. Plug the AC adapter power cable into the AC adapter.
3. Plug the AC adapter power cable into an electrical outlet.

Connecting the External Media Bay (Optional)

To connect a device in the external media bay (see Figure 1-3) to the computer, perform the following steps.



NOTE: To avoid overheating the computer, do not place the external media bay close to the air inlet or fan intake/exhaust vents.

1. To install a device in the media bay, slide the device into the bay until you hear the click that indicates that the device is fully seated.
2. Connect the larger of the media bay cable's two connectors to the device through the slot in the back of the bay.

Make sure that the securing clips are fully engaged and the connector is fully seated.

3. Connect the other end of the cable to the media bay connector on the computer.



NOTES: For information on using the external media bay with different operating systems and programs, see your User's Guide.

You can use the media bay cable in the same manner to connect a stand-alone device to the computer.

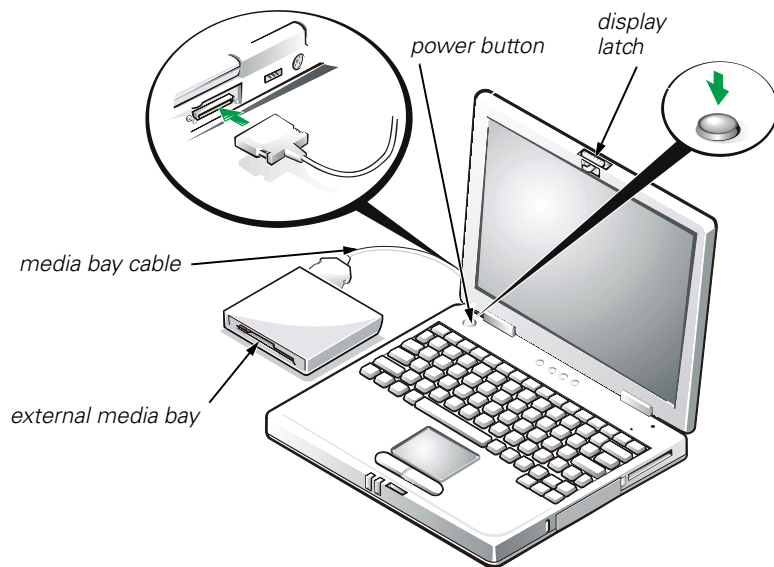

Figure 1-3. Connecting the External Media Bay and Turning On the Computer

Turning On the Computer

To turn on the computer, open the computer display and press the power button.



NOTE: Do not dock the computer until it has been turned on and shut down at least once.

Computer Components

Figures 1-4 and 1-5 show the locations of the computer's components.

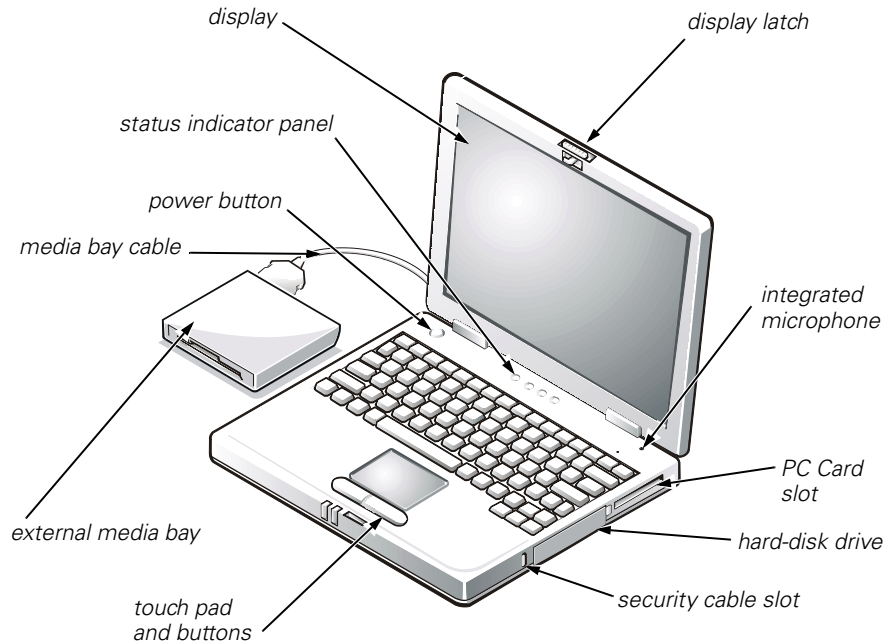

Figure 1-4. Front View of Computer

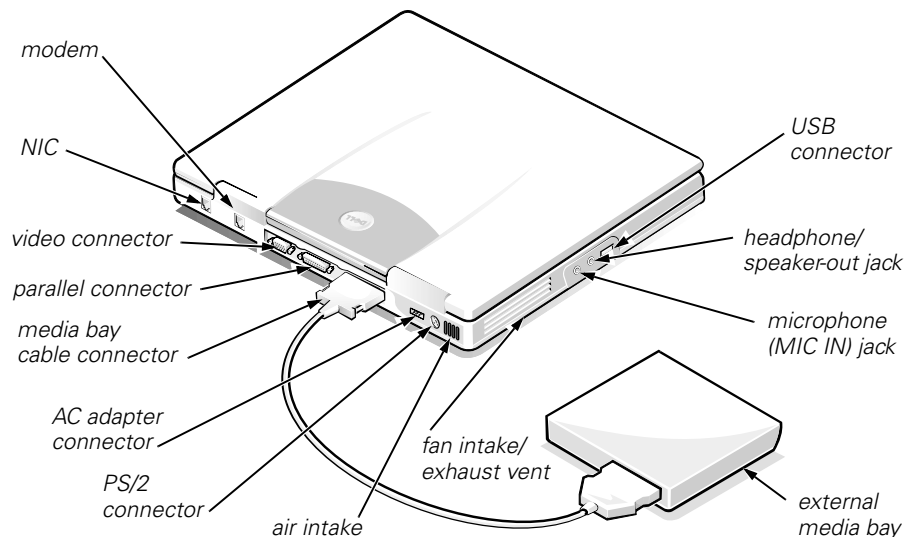

Figure 1-5. Back View of the Computer

Replacing the Battery

NOTICE: To avoid data loss, do not remove the battery while the computer is turned on unless the computer is connected to an electrical outlet.

To replace a battery in the battery bay, perform the following steps (see Figure 1-6).



NOTES: If necessary, print these instructions for reference before proceeding.

Dell recommends that you turn the computer off before replacing the battery.

If you want to replace the battery while the computer is running, you must first connect the computer to an electrical outlet or enter suspend (or standby) mode or suspend-to-disk (S2D) mode. You cannot replace the battery while the computer is running on battery power.

1. If the computer is docked, undock it. (See the documentation that came with your docking device.)

NOTICE: If you choose to replace the battery with the computer in suspend (or standby) mode, you have up to 2 minutes to complete the battery replacement.

2. Preserve your data in one of the following ways:
 - Close all files and shut down the system.
 - Save all open files and then connect the computer to an electrical outlet or put it into suspend (or standby) mode by pressing <Fn><Esc> (or you can press <Scroll Lock><Esc> on an external keyboard if the **External Hot Key** option is enabled in the system setup program).
3. Remove the battery from the battery bay.

Close the computer display and turn the computer over. Slide the battery bay latch to the unlock position (see Figure 1-6), causing the battery to pop up slightly on one side. While keeping the latch in the unlock position, pivot the battery up and out of the bay. Release the latch.

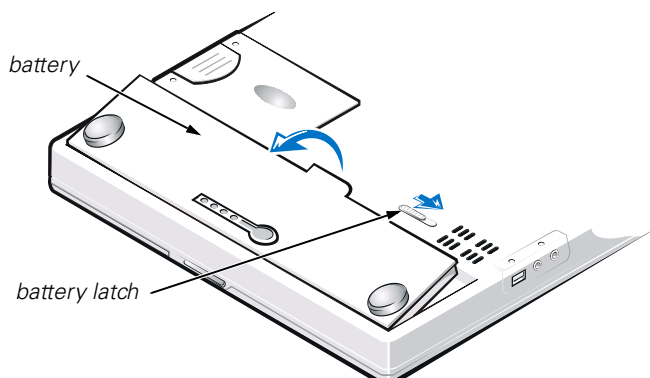

Figure 1-6. Removing the Battery

4. Position the new battery as shown in Figure 1-6, and lower the outside edge of the battery into the battery compartment.

Four small tabs on the battery fit into four slots in the side wall of the computer.

5. Press the battery firmly into place, flush with the surrounding surface.

Make sure that the battery latch is completely closed before turning the computer right-side up.

6. If you put the computer into suspend (or standby) mode or S2D mode in step 2, press the power button to resume normal operation.



Battery Disposal

Your computer uses a lithium-ion battery pack. Do not dispose of this battery along with household waste. Contact your local waste disposal agency for the address of the nearest battery deposit site.

Regulatory Notices

Electromagnetic Interference (EMI) is any signal or emission, radiated in free space or conducted along power or signal leads, that endangers the functioning of a radio navigation or other safety service or seriously degrades, obstructs, or repeatedly interrupts a licensed radio communications service. Radio communications services include but are not limited to AM/FM commercial broadcast, television, cellular services, radar, air-traffic control, pager, and Personal Communication Services (PCS). These licensed services, along with unintentional radiators such as digital devices, including computer systems, contribute to the electromagnetic environment.

Electromagnetic Compatibility (EMC) is the ability of items of electronic equipment to function properly together in the electronic environment. While this computer system has been designed and determined to be compliant with regulatory agency limits for EMI, there is no guarantee that interference will not occur in a particular installation. If this equipment does cause interference with radio communications services, which can be determined by turning the equipment off and on, you are encouraged to try to correct the interference by one or more of the following measures:

- Reorient the receiving antenna.
- Relocate the computer with respect to the receiver.
- Move the computer away from the receiver.
- Plug the computer into a different outlet so that the computer and the receiver are on different branch circuits.

If necessary, consult a Technical Support representative of Dell or an experienced radio/television technician for additional suggestions. You may find the *FCC Interference Handbook, 1986*, to be helpful. It is available from the U.S. Government Printing Office, Washington, DC 20402, Stock No. 004-000-00450-7 or on the World Wide Web at <http://www.fcc.gov/cib/Publications/tvibook.html>.

Dell computers are designed, tested, and classified for their intended electromagnetic environment. These electromagnetic environment classifications generally refer to the following harmonized definitions:

- Class A is for business or industrial environments.
- Class B is for residential environments.

Information Technology Equipment (ITE), including peripherals, expansion cards, printers, input/output (I/O) devices, monitors, and so on, that are integrated into or connected to the system should match the electromagnetic environment classification of the computer system.

A Notice About Shielded Signal Cables: Use only shielded cables for connecting peripherals to any Dell device to reduce the possibility of interference with radio communications services. Using shielded cables ensures that you maintain the appropriate EMC classification for the intended environment. For parallel printers, a cable is available from Dell. If you prefer, you can order a cable from Dell on the World Wide Web at <http://www.dell.com/products/dellware/index.htm>.

Most Dell computer systems are classified for Class B environments. To determine the electromagnetic classification for your system or device, refer to the following sections specific for each regulatory agency. Each section provides country-specific EMC/EMI or product safety information.

FCC Notices (U.S. Only)

Most Dell computer systems are classified by the Federal Communications Commission (FCC) as Class B digital devices. However, the inclusion of certain options can change the rating of some configurations to Class A. To determine which classification applies to your computer system, examine all FCC registration labels located on the bottom or back panel of your computer, on card-mounting brackets, and on the cards themselves. If any one of the labels carries a Class A rating, your entire system is considered to be a Class A digital device. If *all* labels carry an FCC Class B rating as distinguished by either an FCC ID number or the FCC logo, (FCC), your system is considered to be a Class B digital device.

Once you have determined your system's FCC classification, read the appropriate FCC notice. Note that FCC regulations provide that changes or modifications not expressly approved by Dell could void your authority to operate this equipment.

This device complies with Part 15 of the FCC Rules. Operation is subject to the following two conditions:

- This device may not cause harmful interference.
- This device must accept any interference received, including interference that may cause undesired operation.

Class A

This equipment has been tested and found to comply with the limits for a Class A digital device pursuant to Part 15 of the FCC Rules. These limits are designed to provide reasonable protection against harmful interference when the equipment is operated in a commercial environment. This equipment generates, uses, and can radiate radio frequency energy and, if not installed and used in accordance with the manufacturer's instruction manual, may cause harmful interference with radio communications. Operation of this equipment in a residential area is likely to cause harmful interference, in which case you will be required to correct the interference at your own expense.

Class B

This equipment has been tested and found to comply with the limits for a Class B digital device pursuant to Part 15 of the FCC Rules. These limits are designed to provide reasonable protection against harmful interference in a residential installation. This equipment generates, uses, and can radiate radio frequency energy and, if not installed and used in accordance with the manufacturer's instruction manual, may cause interference with radio communications. However, there is no guarantee that interference will not occur in a particular installation. If this equipment does cause harmful interference to radio or television reception, which can be determined by turning the equipment off and on, you are encouraged to try to correct the interference by one or more of the following measures:

- Reorient or relocate the receiving antenna.
- Increase the separation between the equipment and the receiver.
- Connect the equipment into an outlet on a circuit different from that to which the receiver is connected.
- Consult the dealer or an experienced radio/television technician for help.

The following information is provided on the device or devices covered in this document in compliance with FCC regulations:

- Model number: PP01S
- Company name: Dell Computer Corporation
EMC Engineering Department
One Dell Way
Round Rock, Texas 78682 USA
512-338-4400

Modem Regulatory Information

This equipment complies with Part 68 of the FCC rules. On the bottom of your computer is a label that contains, among other information, the FCC registration number and ringer equivalence number (REN) for your equipment. If requested, you must provide this information to the telephone company.

The REN is used to determine the quantity of devices that may be connected to the telephone line. Excessive RENs on the telephone line may result in the devices not ringing in response to an incoming call. In most areas, the sum of all the RENs on your telephone line should be less than five to ensure proper service from the telephone company. To be certain of the number of devices that you may connect to a line, as determined by the total RENs, contact your local telephone company.

The registration jack Universal Service Order Code (USOC) used by this equipment is RJ-11C. An FCC compliant telephone cord and modular plug is provided with this equipment. This equipment is designed to be connected to the telephone network or premises wiring using a compatible modular jack that is Part 68 compliant.

This equipment cannot be used on public coin-phone service provided by the telephone company. Connection to party line service is subject to state tariffs.

There are no user serviceable parts on the modem contained in your computer.

If your telephone equipment causes harm to the telephone network, the telephone company will notify you in advance that service may be temporarily discontinued. If advance notice is not practical, the telephone company will notify you as soon as possible. Also, you will be advised of your right to file a complaint with the FCC if you believe it is necessary.

The telephone company may make changes in its facilities, equipment, operations, or procedures that could affect the operation of this equipment. If this happens, the telephone company will provide advance notice in order for you to make necessary modifications to maintain uninterrupted service.

If you experience trouble with this telephone equipment, refer to the chapter titled "Getting Help" in your system's troubleshooting documentation or, for some systems, the section titled "Contacting Dell" in your system's online guide to find the appropriate telephone number for obtaining customer assistance. If the equipment is causing harm to the telephone network, the telephone company may request that you disconnect the equipment until the problem is resolved.

Fax Branding

The Telephone Consumer Protection Act of 1991 makes it unlawful for any person to use a computer or other electronic device, including fax machines, to send any message unless such message clearly contains in a margin at the top or bottom of each transmitted page or on the first page of the transmission, the date and time it is sent, identification of the business, other entity, or individual sending the message, and the telephone number of the sending machine or such business, other entity, or individual. The telephone number provided may not be a 900 number or any other number for which charges exceed local or long-distance transmission charges.

IC Notice (Canada Only)

Most Dell computers (and other Dell digital apparatus) are classified by the Industry Canada (IC) Interference-Causing Equipment Standard #3 (ICES-003) as Class B digital devices. To determine which classification (Class A or B) applies to your computer (or other Dell digital apparatus), examine all registration labels located on the bottom or the back panel of your computer (or other digital apparatus). A statement in the form of "IC Class A ICES-003" or "IC Class B ICES-003" will be located on one of these labels.

Note that Industry Canada regulations provide that changes or modifications not expressly approved by Dell could void your authority to operate this equipment.

This Class B (or Class A, if so indicated on the registration label) digital apparatus meets the requirements of the Canadian Interference-Causing Equipment Regulations.

Cet appareil numérique de la Classe B (ou Classe A, si ainsi indiqué sur l'étiquette d'enregistrement) respecte toutes les exigences du Règlement sur le Matériel Brouilleur du Canada.

Modem Regulatory Information

The IC label identifies certified equipment. This certification means that the equipment meets telecommunications network protective, operational, and safety requirements as prescribed in the appropriate Terminal Equipment Technical Requirements document(s). The IC label does not guarantee that the equipment will operate to the user's satisfaction.

Before installing this equipment, users should ensure that it is permissible to be connected to the facilities of the local telecommunications company. The equipment must also be installed using an acceptable method of connection. The customer should be aware that compliance with the above conditions may not prevent degradation of service in some situations.

Repairs to certified equipment should be coordinated by a representative designated by the supplier. Any repairs or alteration made by a user to this equipment, or equipment malfunctions, may give the telephone communications company cause to request the user to disconnect the equipment.

Users should ensure for their own protection, that the electrical ground connections of the power utility, telephone lines, and internal metallic water-pipe system, if present, are connected together. This precaution may be particularly important in rural areas.

NOTICE: Users should not attempt to make such connections themselves. Contact the appropriate electric inspection authority, or electrician, as appropriate.



NOTE: The REN assigned to each terminal device provides an indication of the maximum number of terminals allowed to be connected to a telephone interface. The termination on an interface may consist of any combination of devices subject only to the requirement that the sum of the RENs of all the devices does not exceed the number five.

The REN for the internal modem as stated on the IC regulatory label located on the bottom of the computer is 0.6B.

The following information is provided in compliance with IC regulations:

Dell Computer Corporation
Warranty and Repair Service Center
One Dell Way
Round Rock, TX 78682 USA

512-338-4400

CE Notice (European Union)

Marking by the symbol **CE** indicates compliance of this Dell system to the EMC Directive and the Low Voltage Directive of the European Union. Such marking is indicative that this Dell system meets the following technical standards:

- EN 55022 — “Limits and Methods of Measurement of Radio Interference Characteristics of Information Technology Equipment.”
- EN 50082-1: 1992 — “Electromagnetic compatibility—Generic immunity standard Part 1: Residential, commercial, and light industry.”
- EN 60950 — “Safety of Information Technology Equipment.”



NOTE: EN 55022 emissions requirements provide for two classifications:

- *Class A is for typical commercial areas.*
- *Class B is for typical domestic areas.*

This Dell device is classified for use in a typical Class B domestic environment.

A “Declaration of Conformity” in accordance with the preceding directives and standards has been made and is on file at Dell Computer Corporation Products Europe BV, Limerick, Ireland.

EN 55022 Compliance (Czech Republic Only)

This device belongs to Class B devices as described in EN 55022, unless it is specifically stated that it is a Class A device on the specification label. The following applies to devices in Class A of EN 55022 (radius of protection up to 30 meters). The user of the device is obliged to take all steps necessary to remove sources of interference to telecommunication or other devices.

Pokud není na typovém štítku počítače uvedeno, že spadá do třídy A podle EN 55022, spadá automaticky do třídy B podle EN 55022. Pro zařízení zařazená do třídy A (ochranné pásmo 30m) podle EN 55022 platí následující. Dojde-li k rušení telekomunikačních nebo jiných zařízení, je uživatel povinen provést taková opatření, aby rušení odstranil.

VCCI Notice (Japan Only)

Most Dell computer systems are classified by the Voluntary Control Council for Interference (VCCI) as Class B information technology equipment (ITE). However, the inclusion of certain options can change the rating of some configurations to Class A. ITE, including peripherals, expansion cards, printers, input/output (I/O) devices, monitors, and so on, integrated into or connected to the system, should match the electromagnetic environment classification (Class A or B) of the computer system.

To determine which classification applies to your computer system, examine the regulatory labels/markings (see Figures 1-7 and 1-8) located on the bottom or back panel of your computer. Once you have determined your system's VCCI classification, read the appropriate VCCI notice.

Class A ITE

この装置は、情報処理装置等電波障害自主規制協議会 (VCCI) の基準に基づくクラス A 情報技術装置です。この装置を家庭環境で使用すると電波妨害を引き起こすことがあります。この場合には使用者が適切な対策を講ずるよう要求されることがあります。

This is a Class A product based on the standard of the Voluntary Control Council for Interference (VCCI) for information technology equipment. If this equipment is used in a domestic environment, radio disturbance may arise. When such trouble occurs, the user may be required to take corrective actions.

VCCI-A

Figure 1-7. VCCI Class A ITE Regulatory Mark

Class B ITE

この装置は、情報処理装置等電波障害自主規制協議会（VCCI）の基準に基づくクラス B 情報技術装置です。この装置は家庭環境で使用することを目的としていますが、ラジオやテレビジョン受信機に近接して使用されると、受信障害を引き起こすことがあります。
取扱説明書に従って正しい取り扱いをしてください。

This is a Class B product based on the standard of the Voluntary Control Council for Interference (VCCI) for information technology equipment. If this equipment is used near a radio or television receiver in a domestic environment, it may cause radio interference. Install and use the equipment according to the instruction manual.



Figure 1-8. VCCI Class B ITE Regulatory Mark

MIC Notice (Republic of Korea Only)

To determine which classification (Class A or B) applies to your computer system (or other Dell digital device), examine the Republic of Korean Ministry of Information and Communications (MIC) registration labels located on your computer (or other Dell digital device). The MIC label may be located separately from the other regulatory marking applied to your product. Line three of the label identifies the emissions class for the product—“(A)” for Class A products or “(B)” for Class B products.



NOTE: MIC emissions requirements provide for two classifications:

- *Class A devices are for business purposes.*
- *Class B devices are for nonbusiness purposes.*

Class A Device

기종별	사용자안내문
A급 기기 (업무용 정보통신기기)	이 기기는 업무용으로 전자파적합등록을 한 기기이오니 판매자 또는 사용자는 이 점을 주의하시기 바라며 만약 잘못 판매 또는 구입하였을 때에는 가정용으로 교환하시기 바랍니다.

Please note that this device has been approved for business purposes with regard to electromagnetic interference. If you find that this device is not suitable for your use, you may exchange it for a nonbusiness-purpose device.



1. 기기의 명칭(모델명):
2. 인증번호:
3. 인증받은 자의 상호: (A)
4. 제조년월일:
5. 제조자/제조국가:

Class B Device

기종별	사용자 안내문
B급 기기 (가정용 정보통신기기)	이 기기는 가정용으로 전자파적합등록을 한 기기로서 주거지역에서는 물론 모든 지역에서 사용할 수 있습니다.

Please note that this device has been approved for nonbusiness purposes and may be used in any environment, including residential areas.



1. 기기의 명칭(모델명):
2. 인증번호:
3. 인증받은 자의 상호: (B)
4. 제조년월일:
5. 제조자/제조국가:

Polish Center for Testing and Certification Notice

The equipment should draw power from a socket with an attached protection circuit (a three-prong socket). All equipment that works together (computer, monitor, printer, and so on) should have the same power supply source.

The phasing conductor of the room's electrical installation should have a reserve short-circuit protection device in the form of a fuse with a nominal value no larger than 16 amperes (A).

To completely switch off the equipment, the power supply cable must be removed from the power supply socket, which should be located near the equipment and easily accessible.

A protection mark "B" confirms that the equipment is in compliance with the protection usage requirements of standards PN-93/T-42107 and PN-EN 55022: 1996.

Wymagania Polskiego Centrum Badań i Certyfikacji

Urządzenie powinno być zasilane z gniazda z przyłączonym obwodem ochronnym (gniazdo z kołkiem). Współpracujące ze sobą urządzenia (komputer, monitor, drukarka) powinny być zasilane z tego samego źródła.

Instalacja elektryczna pomieszczenia powinna zawierać w przewodzie fazowym rezerwową ochronę przed zwarciami, w postaci bezpiecznika o wartości znamionowej nie większej niż 16A (amperów).

W celu całkowitego wyłączenia urządzenia z sieci zasilania, należy wyjąć wtyczkę kabla zasilającego z gniazdka, które powinno znajdować się w pobliżu urządzenia i być łatwo dostępne.

Znak bezpieczeństwa "B" potwierdza zgodność urządzenia z wymaganiami bezpieczeństwa użytkownika zawartymi w PN-93/T-42107 i PN-EN 55022:1996.

Jeżeli na tabliczce znamionowej umieszczono informację, że urządzenie jest klasy A, to oznacza to, że urządzenie w środowisku mieszkalnym może powodować zakłócenia radioelektryczne. W takich przypadkach można żądać od jego użytkownika zastosowania odpowiednich środków zaradczych.

Pozostałe instrukcje bezpieczeństwa

- Nie należy używać wtyczek adapterowych lub usuwać kołka obwodu ochronnego z wtyczki. Jeżeli konieczne jest użycie przedłużacza to należy użyć przedłużacza 3-żyłowego z prawidłowo połączonym przewodem ochronnym.
- System komputerowy należy zabezpieczyć przed nagłymi, chwilowymi wzrostami lub spadkami napięcia, używając eliminatora przepięć, urządzenia dopasowującego lub bezzakłócenowego źródła zasilania.
- Należy upewnić się, aby nic nie leżało na kablach systemu komputerowego, oraz aby kable nie były umieszczone w miejscu, gdzie można byłoby na nie nadeptywać lub potykać się o nie.
- Nie należy rozlewać napojów ani innych płynów na system komputerowy.
- Nie należy wpychać żadnych przedmiotów do otworów systemu komputerowego, gdyż może to spowodować pożar lub porażenie prądem, poprzez zwarcie elementów wewnętrznych.
- System komputerowy powinien znajdować się z dala od grzejników i źródeł ciepła. Ponadto, nie należy blokować otworów wentylacyjnych. Należy unikać kładzenia luźnych papierów pod komputer oraz umieszczania komputera w ciasnym miejscu bez możliwości cyrkulacji powietrza wokół niego.

NOM Information (Mexico Only)

The following information is provided on the device(s) described in this document in compliance with the requirements of the official Mexican standards (NOM):

Exporter:	Dell Computer Corporation One Dell Way Round Rock, TX 78682
Importer:	Dell Computer de México, S.A. de C.V. Paseo de la Reforma 2620 - 11° Piso Col. Lomas Altas 11950 México, D.F.
Ship to:	Dell Computer de México, S.A. de C.V. al Cuidado de Kuehne & Nagel de México S. de R.I. Avenida Soles No. 55 Col. Peñon de los Baños 15520 México, D.F.
Supply input voltage:	100-240 VAC
Frequency:	50-60 Hz
Current consumption:	1.5 A
Output voltage:	19 VDC
Output current:	2.64 A

Información para NOM (únicamente para México)

La información siguiente se proporciona en el dispositivo o en los dispositivos descritos en este documento, en cumplimiento con los requisitos de la Norma Oficial Mexicana (NOM):

Exportador:	Dell Computer Corporation One Dell Way Round Rock, TX 78682
Importador:	Dell Computer de México, S.A. de C.V. Paseo de la Reforma 2620 - 11° Piso Col. Lomas Altas 11950 México, D.F.
Embarcar a:	Dell Computer de México, S.A. de C.V. al Cuidado de Kuehne & Nagel de México S. de R.I. Avenida Soles No. 55 Col. Peñon de los Baños 15520 México, D.F.
Voltaje de entrada de alimentación:	100-240 VAC
Frecuencia:	50-60 HZ
Consumo eléctrico:	1.5 A
Voltaje de salida:	19 VDC
Corriente de salida:	2.64 A

BSMI Notice (Taiwan Only)

BSMI 通告 (僅限於台灣)

大多數的 Dell 電腦系統被 BSMI (經濟部標準檢驗局) 劃分為乙類數位裝置。但是，使用某些選件會使有些組態的等級變成甲類。若要確定您的電腦系統適用等級，請檢查所有位於電腦底部或背面板、擴充卡安裝托架，以及擴充卡上的 BSMI 註冊標籤。如果其中有一甲類標籤，即表示您的系統為甲類數位裝置。如果只有 BSMI 的檢磁號碼標籤，則表示您的系統為乙類數位裝置。

一旦確定了系統的 BSMI 等級，請閱讀相關的 BSMI 通告。請注意，BSMI 通告規定凡是未經 Dell Computer Corporation 明確批准的擅自變更或修改，將導致您失去此設備的使用權。

此裝置符合 BSMI (經濟部標準檢驗局) 的規定，使用時須符合以下兩項條件：

- 此裝置不會產生有害干擾。
- 此裝置必須能接受所接收到的干擾，包括可能導致無法正常作業的干擾。

甲類

此設備經測試證明符合 BSMI (經濟部標準檢驗局) 之甲類數位裝置的限制規定。這些限制的目的是為了在商業環境中使用此設備時，能提供合理的保護以防止有害的干擾。此設備會產生、使用並散發射頻能量；如果未遵照製造廠商的指導手冊來安裝和使用，可能會干擾無線電通訊。請勿在住宅區使用此設備。

警告使用者：

這是甲類的資訊產品，在居住的環境中使用時，可能會造成射頻干擾，在這種情況下，使用者會被要求採取某些適當的對策。

乙類

此設備經測試證明符合 BSMI (經濟部標準檢驗局) 之乙類數位裝置的限制規定。這些限制的目的是為了在住宅區安裝時，能防止有害的干擾，提供合理的保護。此設備會產生、使用並散發射頻能量；如果未遵照製造廠商的指導手冊來安裝和使用，可能會干擾無線電通訊。但是，這並不保證在個別的安装中不會產生干擾。您可以透過關閉和開啓此設備來判斷它是否會對廣播和電視收訊造成干擾；如果確實如此，我們建議您嘗試以下列一種或多種方法來排除干擾：

- 重新調整天線的接收方向或重新放置接收天線。
- 增加設備與接收器的距離。
- 將設備連接至不同的插座，使設備與接收器連接在不同的電路上。
- 請向經銷商或有經驗的無線電/電視技術人員查詢，以獲得幫助。

CE Mark Notice

This device complies with the requirements of the European Directive 1999/5/EC.

New Zealand Telecom Warnings

General

“The grant of a Telepermit for any item of terminal equipment indicates only that Telecom has accepted that the item complies with minimum conditions for connection to its network. It indicates no endorsement of the product by Telecom, nor does it provide any sort of warranty. Above all, it provides no assurance that any item will work correctly in all respects with another item of Telepermitted equipment of a different make or model, nor does it imply that any product is compatible with all of Telecom’s network services.”

“This equipment does not fully meet Telecom impedance requirements. Performance limitations may occur when used in conjunction with some parts of the network. Telecom will accept no responsibility should difficulties arise in such circumstances.”

“This equipment shall not be set up to make automatic calls to the Telecom ‘111’ Emergence Service.”

“If a charge for local calls is unacceptable, the ‘Dial’ button should NOT be used for local calls. Only the 7-digits of the local number should be dialed from your telephone. DO NOT dial the area code digit or the ‘0’ prefix.”

“This equipment may not provide for the effective hand-over of a call to another device connected to the same line.”

Important Notice

“Under power failure conditions, this telephone may not operate. Please ensure that a separate telephone, not dependent on local power, is available for emergency use.”

“Some parameters required for compliance with Telecom’s Telepermit requirements are dependent on the equipment (PC) associated with this device. The associated equipment shall be set to operate within the following limits for compliance with Telecom’s Specification:

1. There shall be no more than 10 call attempts to the same number within any 30-minute period for any single manual call initiation, and the equipment shall go on-hook for a period of not less than 30 seconds between the end of one attempt and the beginning of the next attempt.

2. Where automatic calls are made to different numbers, the equipment shall go on-line for a period of not less than 5 seconds between the end of one attempt and the beginning of the next attempt.
3. The equipment shall be set to ensure that calls are answered between 3 and 30 seconds of receipt of ringing.”

“All persons using this device for recording telephone conversations shall comply with New Zealand law. This requires that at least one party to the conversation is to be aware that it is being recorded. In addition, the Principles enumerated in the Privacy Act of 1993 shall be complied with in respect to the nature of the personal information collected, the purpose for its collection, how it is used and what is disclosed to any other party.”

Dell™ Latitude™ L400

系统信息指南

www.dell.com
support.dell.com



注、注意和警告

本指南中可能有一些粗体或斜体文本框旁边附带了图标。这些文本框为注、注意和警告，其用法如下：



注： 注表示可以帮助您更好地使用计算机系统的重要信息。

注意： 注意表示可能会损坏硬件或导致数据丢失，并告诉您如何避免此类问题。



警告： 警告表示可能会导致人身伤害，并告诉您如何避免此类问题。

本文件中的信息如有更改，恕不另行通知。

© 1999–2001 Dell Computer Corporation。版权所有，翻印必究。

未经 Dell Computer Corporation 书面许可，不准以任何形式进行复制。

本文件中使用的商标：Dell、Latitude、DellWare 和 DELL 徽标是 Dell Computer Corporation 的商标。

本文件中述及的其它商标和产品名称是指拥有相应商标和公司名称的公司或其制造的产品。Dell 公司对本公司的商标和名称之外的其它商标和名称不拥有任何专利权。

2000 年 12 月 P/N 54FFH Rev. A00



Dell™ Latitude™ L400 系统信息指南

Dell Latitude 计算机附件盒内附有一套简化了的书面说明文件。本说明文件介绍了 Dell 计算机的使用入门、安全说明、管制通告和保修信息，同时还介绍了其它可用 Dell 说明文件的信息以及如何获得这些说明文件。

其它可用的说明文件

您的计算机附带了以下说明文件：

- 《使用入门》单张说明文件，介绍了连接计算机的详细步骤。

注：并非所有地区均提供《使用入门》单张说明文件。



- 《用户指南》，它是 HTML 格式的说明文件，包括计算机功能介绍、安装与配置驱动程序和公用程序说明、系统设置程序信息以及将设备连接至计算机背面板上连接器的说明。《用户指南》位于您的硬盘驱动器中。

您还可能获得以下一种或多种说明文件：

- 您的系统有时附带了说明文件更新，用于说明对计算机或软件的更改。请务必在阅读其它说明文件之前先阅读这些更新文件的内容，因为其中通常包含最新的信息。
- 如果您从 Dell 订购操作系统软件，则会获得操作系统说明文件。
- 未随计算机一起而单独购买的选件均会附带说明文件。此类说明文件介绍了如何在 Dell 计算机中配置和安装这些选件。

获得帮助

Dell 提供了一些帮助工具，可以在计算机运行达不到预期的效果时为您提供帮助。有关这些帮助工具的信息，请参阅联机《用户指南》中的“获得帮助”部分。

安全说明

遵守以下安全原则可以保护您的计算机系统免受潜在的损坏，并可确保您的人身安全。

使用计算机时

使用计算机时，请遵循以下安全原则。



警告：操作计算机时，请不要将其直接放置在裸露的皮肤上。随着操作的进行，热量将会在基部积累。长久地接触会造成皮肤不适或甚至灼伤皮肤。

- 请勿尝试自己维修计算机，并且严格遵守安装说明。
- 不要将电池组放在衣袋、钱包或其它容器中，因为这些容器中的金属物体（例如汽车钥匙等）可能会使电池两极短路。由此产生的强电流会产生高温而烧坏电池。
- 确保适配器的电源电缆上未放置任何物品，同时应将电源电缆置于不会被踩踏或踢到的地方。
- 使用交流适配器为计算机供电或为电池充电时，请将交流适配器放置在通风的地方（例如桌面或地板上）。不要将纸张或其它物品置于交流适配器上面，因为它们会降低适配器的冷却速度。请勿在手提箱中使用交流适配器。
- 不要在潮湿的环境中使用计算机，例如浴缸、水池、游泳池旁边或潮湿的地下室。
- 不要将物体塞入计算机的通风孔或开口处。如果塞入物体，可能会导致内部组件短路而造成火灾或触电。
- 按照本说明文件所述，仅将经认证的交流适配器和电池用于计算机。使用其它类型的电池组或交流适配器可能会导致火灾或爆炸。
- 将计算机连接至电源之前，请确保交流适配器的额定电压与所用电源的额定电压相匹配：
 - 南、北美洲的大多数国家/地区以及某些远东国家/地区（例如韩国和台湾）为 115 V/60 Hz
 - 日本东部为 100 V/50 Hz，日本西部为 100 V/60 Hz
 - 欧洲、中东和远东的大多数国家或地区为 230 V/50 Hz
- 为避免遭受电击，请将交流适配器和外围设备的电源电缆插入正确接地的电源。这些电缆均配有三相插头，可以确保正确接地。请勿使用转接插头或拔下电缆的接地插脚。如果您必须使用延长电缆，请使用具有接地插头的三线电缆。

- 如果您将延长电缆与交流适配器一起使用，请确保插入延长电缆的所有产品的额定电流总和不超过延长电缆的额定电流。
- 要断开计算机的电源，请关闭计算机并取出电池组，然后从电源插座中断开交流适配器。
- 如果计算机中安装了集成或可选的（PC 卡）调制解调器，则调制解调器使用的电缆应采用 26 美洲线规 (AWG) 中规定的最细电线和 FCC 兼容 RJ-11 模块化插头进行制造。
- 请在雷电期间断开调制解调器电缆的连接，以免雷电产生的电击通过电话线路传至调制解调器。
- 为避免遭受潜在的电击，切勿在雷雨期间连接或断开任何电缆，也不要维修或重新配置此产品。
- 正常运行期间，PC 卡的温度可能会很高。如果您在计算机连续运行后卸下 PC 卡，请务必小心操作，以免烫伤。
- 不要将废旧的电池组丢入火中，这样可能会导致电池组爆炸。有关处理废电池组的说明，请与当地有关部门联系。
- 安装计算机时，请将其放置在平面上。
- 旅行时，请不要将计算机当作行李检查。您可以让计算机通过 X 光安全检查机，但不可让其通过金属检测器。如果您让工作人员进行人工检查，请确保计算机配有已充电的电池，以备工作人员要求您打开计算机。
- 旅行时，如果已从计算机中卸下硬盘驱动器，请用不导电的材料（例如衣物或纸）包装硬盘驱动器。如果工作人员对硬盘驱动器进行人工检查，请做好将驱动器安装至计算机中的准备。您可以让硬盘驱动器通过 X 光安全检查机，但不可让其通过金属检测器。
- 旅行时，不要将计算机放置在座位上方的储物箱中，计算机会在此储物箱中四处滑动。切勿让计算机跌落或受到机械性撞击。
- 保护您的计算机、电池和硬盘驱动器，清除外部环境对它们的危害，例如污垢、灰尘、食物、液体、过高或过低的温度以及阳光直射。
- 计算机在温度和（或）湿度反差较大的环境中移动时，其表面或内部可能会形成冷凝液滴。为避免损坏计算机，请在使用前让计算机有足够的时间蒸发掉水份。

注意：将计算机从低温移至温暖环境或从高温移至较冷环境时，请在计算机适应室温后再开机。

- 断开电缆时，请抓住其连接器或张力释放拉环将其拔出，切勿拉扯电缆。拔出连接器时，请均匀用力，以免弄弯连接器插针。此外，在连接电缆之前，请确保两个连接器正确定位并对齐。
- 处理组件时应小心。请握住组件（例如内存模块）的边缘，而不要握住其插针。

- 清洁计算机之前，请先关闭计算机，然后断开电源并取出电池组。
- 使用蘸水的软布清洁计算机，而不要使用液体或喷雾清洁剂。
- 使用干净软布和购买的不含石蜡或研磨剂的窗户清洁剂，清洁您的显示屏。在软布上滴一些清洁剂；然后从显示屏的顶部开始，向底部沿着一个方向擦拭显示屏。如果显示屏上有油脂或其它污垢，请使用异丙醇酒精，而不要使用购买的窗户清洁剂。
- 如果您的计算机受潮或损坏，请执行《用户指南》中的“排除计算机故障”所述步骤。执行这些步骤后，如果您确认计算机仍然不能正常工作，请与 Dell 联络。有关适当的电话号码，请参阅《用户指南》中的“获得帮助”。

符合人机工程学操作习惯



警告：不正确或超长时间地使用键盘可能会造成身体损伤。



警告：长时间地观看显示屏或外部显示器屏幕可能会造成眼睛疲劳。

为了舒适而有效地工作，在安装和使用计算机时，请按照以下人机工程学原则进行操作：

- 工作时，将计算机放置在您的正前方。
- 调整计算机显示屏的倾斜度、对比度和（或）亮度设置以及照明环境（例如吊灯和台灯以及窗户附近的窗帘或百叶窗），尽可能减少显示屏的反射和闪烁。
- 使用外部显示器时，请将显示器放置在舒适的观看距离（与眼睛的距离通常为 510 至 610 毫米 [20 至 24 英寸]）。坐在显示器前面时，确保显示器屏幕与您的视线等高或略低。
- 坐在可提供良好支撑的低靠背椅子上。
- 使用键盘、触摸板或外部鼠标时，前臂与手腕应处于自然舒适的水平位置。
- 使用键盘或触摸板时，始终使用掌垫。使用外部鼠标时，请留出放手的空间。
- 使上臂自然垂放于身体两侧。
- 坐直，双脚放在地板上，大腿保持水平。
- 坐在椅子上时，确保腿部重量落在双脚上，而不是座位的前缘。如果有必要，请调整椅子的高度或使用脚垫，以便保持正确的坐姿。
- 经常改变工作方式。合理安排您的工作，尽量避免长时间打字。停止打字时，多做一些需要双手并用的活动。

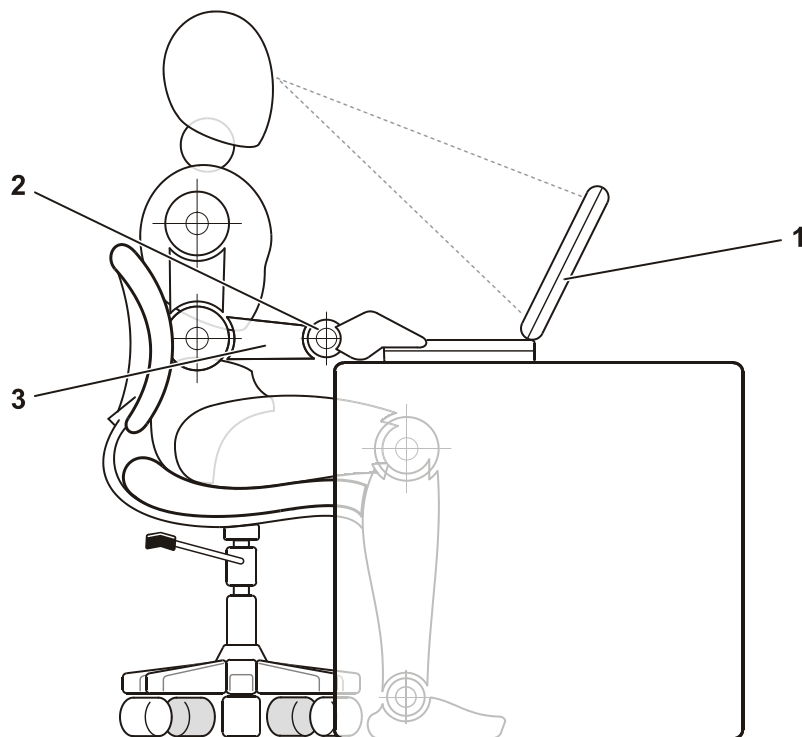

-
- 1 计算机放置在用户的正前方
 - 2 手腕保持平展放松
 - 3 手臂与桌面等高
-

防止静电损害

静电会损坏计算机内部的电子组件。为防止静电损害，请在接触计算机的电子组件（例如内存模块）之前，先去身上的静电。您可以通过触摸计算机 I/O 面板上未上漆的金属表面导去静电。

连续拆装计算机内部组件时，请不时地触摸 I/O 连接器，导去身上可能累积的静电。

另外，请采取以下措施防止静电释放 (ESD) 造成损害：

- 打开静电敏感组件的包装箱时，请不要将组件从防静电的包装材料中取出，除非您已准备好安装此组件。打开防静电的包装之前，应确保已导去身上的静电。
- 运送对静电敏感的组件时，应先将其放入防静电的容器或包装内。
- 请在无静电的工作区内处理所有对静电敏感的组件。如果有可能，请使用防静电地板垫和工作台垫。

使用入门

要安装计算机，请按以下步骤进行：

1. 拆开附件盒的包装（参见图 2-1）。
2. 将附件盒中的物品放在一边，您需要使用它们安装计算机。



图 2-1：附件盒中的物品

另外，附件盒内还含有用户说明文件、Dell Latitude L400 ResourceCD 以及您订购的所有软件或附加硬件（例如 PC 卡、驱动器或电池）。

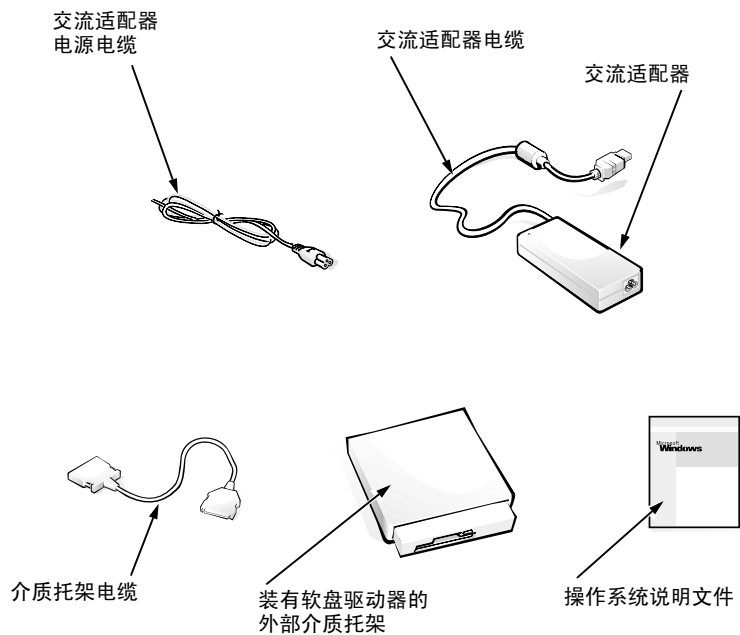

连接交流适配器

注：计算机中安装了已部分充电的电池，Dell 建议您现在将交流适配器连接至计算机，以便为电池充满电，从而保证顺利地安装操作系统。

要将计算机连接至交流适配器，请按以下步骤进行：

1. 将交流适配器连接的电缆插入计算机的交流适配器连接器（参见图 2-2）。



图 2-2: 连接交流适配器

2. 将交流适配器电源电缆插入交流适配器。
3. 将交流适配器电源电缆插入电源插座。

连接外部介质托架（可选）

要将外部介质托架中的设备（参见图 2-3）连接至计算机，请按以下步骤进行。

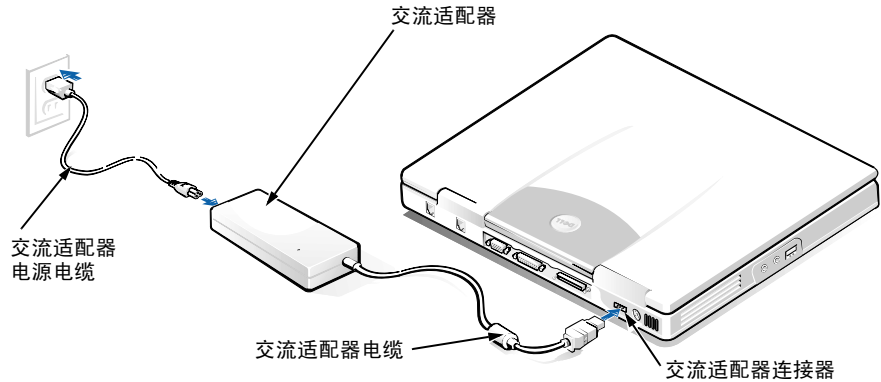

注：为避免计算机过热，请勿将外部介质托架放置在进气口或风扇进气/排气孔附近。

1. 要在介质托架中安装设备，请将设备滑入托架直至听到咔嗒声，表示设备已完全就位。
2. 将两个介质托架电缆连接器中较大的一个通过托架背面的插槽连接至设备。
确保固定夹已完全卡入，并且连接器已完全就位。



3. 将电缆另一端连接至计算机上的介质托架连接器。

注：有关将外部介质托架用于各种操作系统和程序的信息，请参阅您的《用户指南》。

采用同样的方法，您可以使用介质托架电缆将独立设备连接至计算机。



图 2-3：连接外部介质托架并打开计算机

打开计算机

要打开计算机，请打开计算机显示屏，然后按下电源按钮。

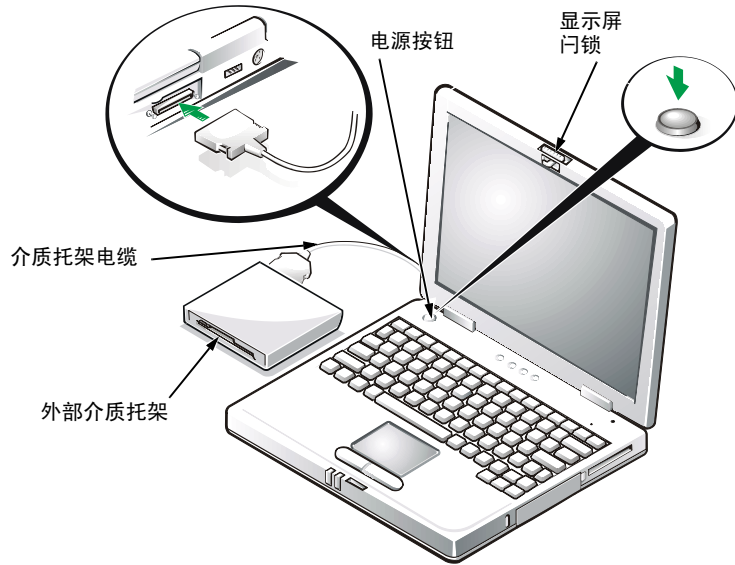

注：至少进行一次开机和关机操作后才能对接计算机。

计算机组件

图 2-4 和图 2-5 显示了计算机组件的位置。



图 2-4: 计算机正面视图



图 2-5: 计算机背面视图

更换电池

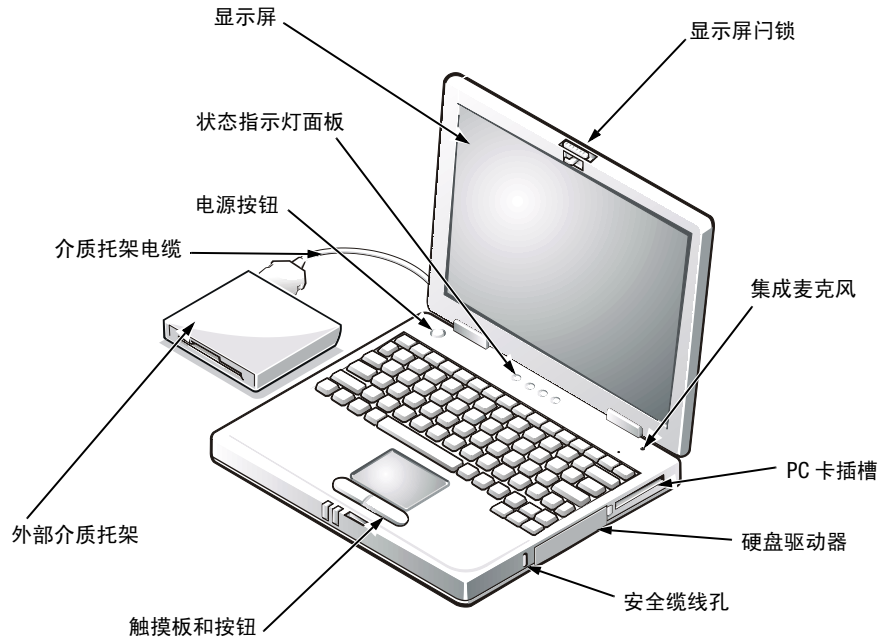
注意：为避免数据丢失，请不要在计算机运行时取出电池，除非已将计算机连接至电源插座。

要更换电池槽中的电池，请按以下步骤进行（参见图 2-6）。

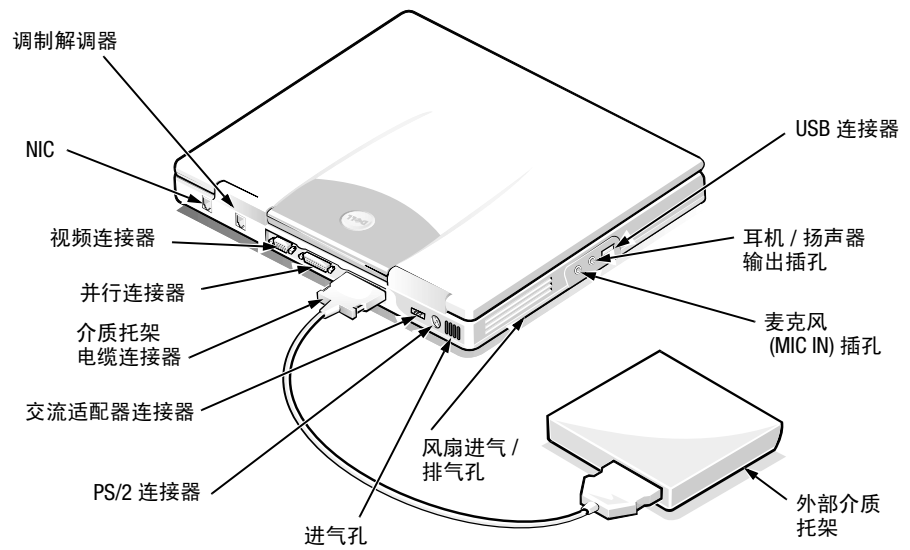

注： 如果有必要，请在继续以下步骤之前打印这些说明以备参考。

Dell 建议您在更换电池之前关闭计算机。

如果您要在计算机运行期间更换电池，则必须先将计算机连接至电源插座，或者置入暂挂（或备用）模式或磁盘暂挂 (S2D) 模式。计算机使用电池供电时，请勿更换电池。

1. 如果计算机已对接，请断开对接（有关说明，请参阅对接设备附带的说明文件）。

注意： 如果您选择在更换电池时将计算机置入暂挂（或备用）模式，则必须在 2 分钟内完成电池更换。

2. 使用以下其中一种方法保护您的数据：

- 关闭所有文件然后关闭系统。
- 保存所有打开的文件，然后将计算机连接至电源插座，或者按 <Fn><Esc> 组合键（如果已在系统设置程序中启用“External Hot Key”（外部热键）选项，也可以在外部键盘上按 <Scroll Lock><Esc> 组合键）将计算机置入暂挂（或备用）模式。

3. 从电池槽中取出电池。

合上计算机显示屏，然后翻转计算机。将电池槽门锁向解除锁定位置滑动（参见图 2-6），使电池一侧轻微向上弹起。将门锁保持在解除锁定位置，向上转动电池并从电池槽中取出。松开门锁。



图 2-6：取出电池

4. 如图 2-6 所示放置新电池，然后将电池的外侧放入电池盒内。
将电池上的四个小型卡舌卡入计算机侧壁上的四个插槽。
5. 将电池稳定地按入到位，使其与表面齐平。
确保电池闩锁已完全关闭，然后将计算机右侧向上翻转。
6. 如果您在步骤 2 中将计算机置入暂挂（或备用）模式或者 S2D 模式，请按电源按钮恢复计算机的正常操作。

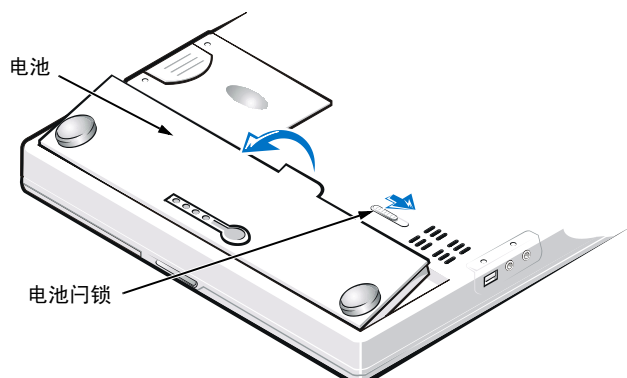
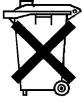

电池处理

您的计算机使用锂离子电池组。不要将此电池与家庭废品放在一起处理。请与当地的废品处理机构联系，获知最近的电池回收地点。

管制通告

电磁干扰 (EMI) 可以是任何一种信号或辐射，它散布在大气中或者通过电源电缆或信号线传送，因而会危害无线电导航或其它安全服务设施的正常工作，甚至会严重干扰、妨碍或反复中断经许可的无线电通信服务。无线电通信服务包括但不限于 AM/FM 商业电台、电视、蜂窝式无线电通信、雷达、空中交通管制、寻呼机和个人通信服务 (PCS)。这些经过许可的服务设施与无意放射体（例如计算机系统数字设备）一起形成了电磁环境。

电磁兼容性 (EMC) 是指各种电子设备在电子环境中共同工作的能力。本计算机系统符合管制机构关于 EMI 的限制，但是不能保证在特定的安装环境中绝对不产生干扰。如果此设备确实对无线电通信服务造成了干扰，并且可以通过关闭和打开设备确定此干扰，请尝试以下一种或多种方法排除干扰：

- 重新调整接收天线的方向。
- 根据接收器的位置重新放置计算机。
- 将计算机移至远离接收器的位置。
- 将计算机连接至不同的电源插座，使计算机与接收器使用不同的分支电路。

如果有必要，请向 Dell 技术支持代表或有经验的无线电 / 电视技术人员咨询，获得其它有益的建议。您也可以在《FCC Interference Handbook, 1986》中获得有用的帮助。您可以从 U.S. Government Printing Office, Washington, DC 20402, Stock No. 004-000-00450-7 获得此书，或者访问 WWW 站点 <http://www.fcc.gov/cib/Publications/tvibook.html>。

Dell 计算机经设计、检测和分类，适用于相应的电磁环境。这些电磁环境分类通常是指以下标准定义：

- A 级适用于商业或工业环境。
- B 级适用于居住环境。

计算机系统集成的或连接的信息技术设备 (ITE)，包括外围设备、扩充卡、打印机、输入 / 输出 (I/O) 设备和显示器等，均应与计算机系统的电磁环境分类相匹配。

关于屏蔽信号电缆的通告：将外围设备连接至任何 Dell 设备时，请仅使用屏蔽电缆，以减少对无线电通信服务的干扰。使用屏蔽电缆可以确保在相应的环境中维持相应的 EMC 分类。Dell 提供了并行打印机电缆。如果您愿意，可以通过 WWW 上的站点 <http://www.dell.com/products/dellware/index.htm> 向 Dell 订购电缆。

系統資訊指南

註、注意事項和注意

在本指南中，可能有數段文字配有圖示並以文祥粗黑或文穎特明列印於方塊中，或以帶方框的黑體字印製。這些文字是作為以下的註解、注意事項和注意之用：



註： 註表示可以幫助您更有效地使用您的電腦系統的重要資訊。

注意事項： 注意事項表示有可能會損壞硬體或導致資料遺失，並告訴您如何避免發生此類問題。



注意： 注意表示有可能會導致人身受傷，並告訴您如何避免發生此類問題。

本文件中的資訊如有更改，恕不另行通知。

© 1999–2001 年 Dell Computer Corporation。版權所有，翻印必究。

未經 Dell Computer Corporation 的書面許可，不准以任何形式進行複製。

本文件中使用的商標：Dell、Latitude、DellWare 和 DELL 徽標是 Dell Computer Corporation 的商標。

本文件中述及的其他商標和商業名稱可能指擁有相應商標和名稱的公司實體或其產品。Dell 對本公司之外的商標和產品名稱不擁有任何專利權。

2000 年 12 月 P/N 54FFH Rev. A00



Dell™ Latitude™ L400 系統資訊指南

您的 Dell Latitude 電腦附件盒內包含內容較少的書面說明文件。此文件包含有關 Dell 電腦的開始使用、安全、管制和保固資訊，以及有關其他可提供的 Dell 文件和如何獲得這些文件的資訊。

其他可提供的文件

以下文件將隨您的電腦提供：

- 「開始使用」單張文件，為您提供了連接電腦的逐步指示。

註：並非所有地區都提供「開始使用」單張文件。

- 使用者指南是一份 HTML 文件，其中包括電腦功能的說明、安裝與設定驅動程式和公用程式的指示；有關系統設定程式的資訊以及將裝置連接到電腦背面板連接器的說明。使用者指南位於您的硬碟機上。

您還能擁有一份或多份的以下說明文件：

- 說明文件之更新資訊，說明文件之更新資訊有時會包括在您的電腦中，用於描述電腦或軟體的更改。請在閱讀其他說明文件之前，先閱讀這些更新的資料，因為其中往往包含了最新的資訊。
- 如果您向 Dell 訂購作業系統軟體，該作業系統的說明文件也會包括在內。
- 若您是另購選件，則該選件的說明文件也將包括在內。此說明文件包括了您在 Dell 電腦中組態及安裝這些選件所需的資訊。

獲得幫助

如果您的電腦未正常執行，Dell 會提供許多工具以協助您。若要獲得有關這些幫助工具的資訊，請參閱線上使用者指南中的「獲得幫助」章節。

安全指示

爲了保護您的電腦免受潛在因素的損壞，以及確保您自身的安全，請務必遵照以下的安全規範。

使用您的電腦時

在使用您的電腦時，請遵照以下的安全規範。



注意：在您的電腦作業時，切勿將其基座直接與皮膚接觸。由於長時間的作業，會使基座慢慢地產生熱量。如果皮膚長時間地接觸基座，可能會產生不適或燒傷皮膚。

- 切勿嘗試自己維修電腦。請務必時刻遵照安裝說明。
- 請勿將電池組放在口袋、錢包或其他箱子中，以避免其中的金屬物件(如車鑰匙)引起電池短路。短路導致的過強電流會產生極高溫並可能燒壞電池。
- 請確定變壓器的電源線上沒有放置雜物，且不是處於會被絆倒或踩到的地方。
- 使用交流電變壓器爲電腦供電或爲電池充電時，請將交流電變壓器放在通風的位置，例如桌面或地板上。請勿用紙張或其他會影響通風的物件蓋住交流電變壓器。切勿在運送箱內使用交流電變壓器。
- 請勿在潮濕的環境中(例如，浴缸、洗滌槽、游泳池附近或潮濕的地下室)使用電腦。
- 不可在電腦的通風口或開口處塞上任何東西。這樣可能會致使內部元件短路而發生火災或觸電。
- 請按本文件的指示，僅使用獲准用於此電腦的交流電變壓器和電池。使用其他類型的電池組或交流電變壓器可能有發生火災或爆炸的危險。
- 在將電腦與電源連接之前，請確定交流電變壓器上的電壓額定值與您所在地的電源一致：
 - 在大多數北美和南美國家及一些遠東國家(如韓國和台灣)是 115 伏特(V)/60 赫茲(Hz)
 - 在日本東部是 100 V/50 Hz，日本西部是 100 V/60 Hz
 - 多數的歐洲地區、中東以及遠東爲 230 V/50 Hz
- 爲了避免觸電，請將交流電變壓器及週邊裝置的電源線接上已正確接地的電源。這些電纜配有三叉式插頭以確定正確接地。請勿使用配接插頭或移除電纜插頭上的接地叉腳。如果您必須使用延長線，請使用具有正確接地插頭的三線電纜。
- 如果您使用延長線連接交流電變壓器，請確定與延長線插接產品的總安培(A)額定值不超過延長線的安培額定值。

- 若要切斷電腦的電源，請關機、取出電池組並從電源插座上拔下交流電變壓器的插頭。
- 如果您的電腦包含內建式或可選的 (PC 卡) 數據機，數據機使用的電纜在製造時應符合 26 美國線規 (AWG) 的最小電線尺寸之規定，並具有符合 FCC 規定的 RJ-11 模組化插頭。
- 在電源發生劇烈變化時，請拔下數據機電源線，以避免遠端的閃電透過電話線造成觸電的危險。
- 爲了避免觸電的潛在危險，請勿在電源發生劇烈變化時連接或拔下任何電源線，或對此產品進行維護或重新組態。
- 在正常作業期間，PC 卡可能會變得很熱。在持續作業後卸下 PC 卡時，請務必謹慎。
- 請勿焚燒電池組。它們可能會爆炸。請向當地相關機構查詢如何丟棄電池。
- 在安裝電腦以進行操作時，請將其放置在平坦的表面上。
- 在旅行時，請切勿將電腦當作行李進行檢查。您可以讓電腦通過 X 光安全檢查機，但不可將電腦放入金屬偵測器檢查。如果您讓工作人員徒手檢查電腦，請確保電腦配有已充電的電池，以防工作人員要求您開機檢查。
- 旅行時，請取出電腦中的硬碟機，並用不導電的材料 (如布或紙張) 包好。如果您讓工作人員徒手檢查硬碟機，請準備好將硬碟機安裝在電腦中。您可以讓硬碟機通過 X 光安全檢查機，但不可將硬碟機放入金屬偵測器檢查。
- 旅行時，請不要將電腦放置在頂層置物櫃中以免它四處滑動。避免讓電腦跌落或受到機械性的撞擊。
- 請保護電腦、電池和硬碟機免受污垢、塵埃、食物、液體、極端溫度，及過度曝曬的環境危害。
- 在氣溫和 / 或濕度相差非常大的環境中移動電腦時，可能會使電腦表面或內部形成冷凝。使用電腦之前，請確保有足夠的時間讓水份蒸發，以免損壞電腦。

注意事項：在將電腦從低溫移至較溫暖的環境，或從高溫移至較涼爽的環境時，請先讓電腦適應室溫後再開機。

- 欲拆下電纜時，請從連接器或放鬆拉環上拔出而不是拉扯電纜。在拉出連接器時，連接器的兩邊應同時退出，以避免弄彎連接器的插腳。此外，在您連接電纜之前，請確定兩個連接器已正確定位且對準插孔。
- 處理元件時要小心。持記憶體模組之類的元件時，要拿住其邊緣，避免接觸到插腳。
- 在您清潔電腦之前，請先關閉電腦並拔下電源插頭，然後取出電池組。

- 用一塊用水 (而不是液體或噴霧清潔劑) 蘸濕的軟布清潔電腦。
- 請用一塊乾淨軟布和市面上可以買到的不含蠟或研磨劑的清潔劑清潔電腦的顯示幕。將布蘸上清潔劑；然後用布沿著一個方向，從顯示幕的頂部到底部進行擦拭。如果顯示幕上沾有油垢或者其他污垢，您可以使用異丙醇來代替市面上可以買到的清潔劑。
- 如果您的電腦濺濕或損壞，請按照使用者指南中的「排除電腦故障」中所述的步驟進行。在完成這些步驟後，如果您確定電腦仍然無法正常操作，請與 Dell 聯絡。(有關的電話號碼，請參閱使用者指南中的「獲得幫助」。)

人體工學計算習慣



注意：不正確或長時間使用鍵盤可能會導致傷害。



注意：長時間注視顯示幕或外接式顯示器螢幕可能會導致眼睛疲勞。

安裝和使用您的電腦時，為了舒適而有效地工作，請注意以下人體工學的規範：

- 將電腦擺在您工作時座位的正前方。
- 調整電腦顯示幕的角度、對比度和/或亮度等設定，以及您周圍的照明裝置與光線(如頂燈、桌燈以及附近窗口的窗簾或百葉窗等)，使顯示幕的反射及閃爍減到最低。
- 使用外接式顯示器時，請調整顯示器的位置，與眼睛保持在舒適的距離 (通常為 510 至 610 公釐 (mm) [20 至 24 吋])。確定當您坐在顯示器前面時，螢幕約與您的眼睛等高或稍低。
- 坐在能提供較好的背部支撐的椅子上。
- 使用鍵盤、觸控墊或外接式滑鼠時，讓前臂與手腕保持在自然舒適的水平位置。
- 操作鍵盤或觸控墊時始終使用手掌墊。使用外接式滑鼠時，要留出供手部休息的空間。
- 使上臂自然垂於身體兩側。
- 坐直，雙腳放在地板上並與大腿保持水平。
- 坐在椅子上時，請務必讓雙腿的重量落在腳上而不是座位的前緣。如有必要，請調整椅子的高度或使用腳墊，以保持正確的坐姿。
- 經常改變您的作業活動，並且妥善安排您的工作，避免長時間不停地打字。停止打字時，多做一些雙手並用的事情。

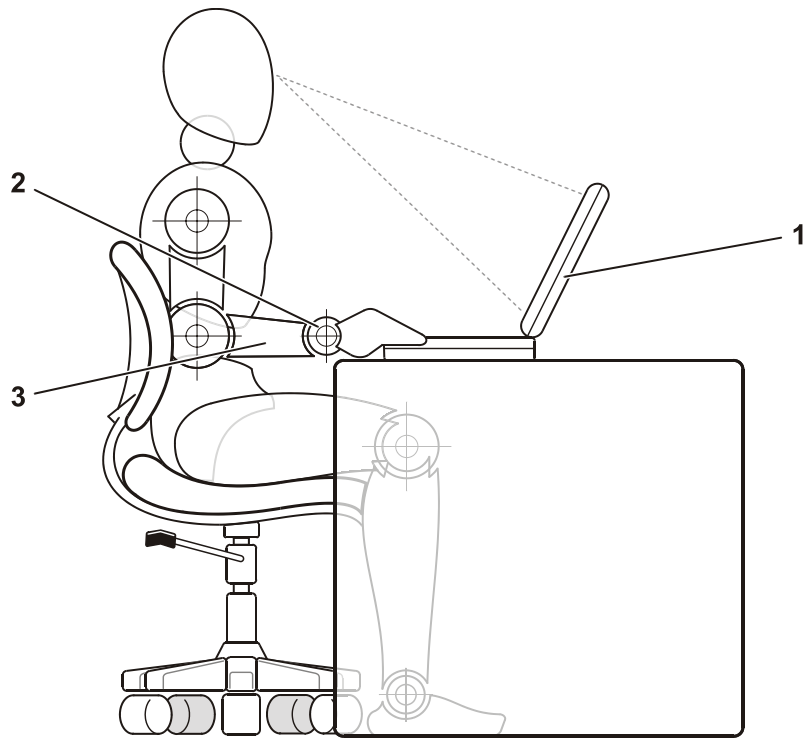

-
- 1 電腦位於使用者的正前方
 - 2 手腕保持休息且放鬆
 - 3 手臂與桌面同高
-

防止靜電損害

靜電會損壞電腦內部的電子元件。為防止靜電損壞，請在接觸電腦的電子元件（如記憶體模組）之前，先導去您身上的靜電。您可以觸摸電腦 I/O 面板上未上漆的金屬表面以導去您身上的靜電。

您在進行電腦內部操作時，應經常觸摸 I/O 連接器，以導去您身體上可能累積的靜電。

您還可以採取以下的步驟來防止靜電釋放 (ESD) 造成的破壞：

- 打開對靜電敏感之元件的運輸紙箱時，在您已準備好將它安裝到電腦內之前，請勿將元件從防靜電的包裝材料中取出。在打開防靜電的包裝之前，應確定已導去身體上的靜電。

- 運送敏感元件時，首先應將它放入防靜電的容器或包裝內。
- 請在無靜電的工作區域處理所有的敏感元件。如果可能，也請使用防靜電地板墊和工作台墊。

開始使用

若要安裝您的電腦，請執行以下步驟：

1. 打開附件盒的包裝 (見圖 3-1)。
2. 請取出附件盒內的物件並放在一邊，您將需要這些物件以完成電腦的安裝。



圖 3-1：附件盒內的物件

附件盒還包括使用者說明文件、Dell Latitude L400 ResourceCD 和您訂購的任何軟體或附加的硬體 (例如 PC 卡、磁碟機或電池)。

連接交流電變壓器

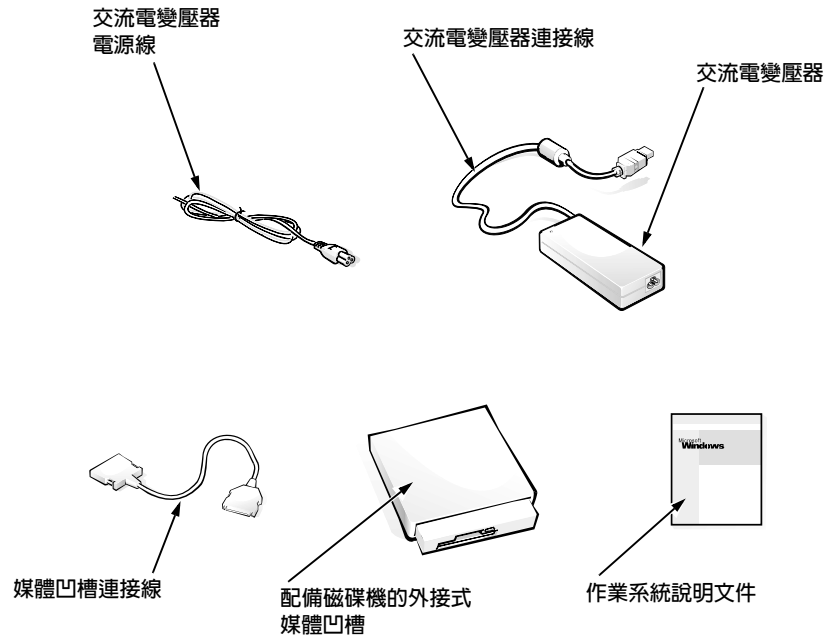

註：電腦中已安裝了一個部份充電的電池，但是，Dell 建議您現在就連接交流電變壓器，這樣電池可以完全充電，而且作業系統的安裝過程能夠繼續進行而不會中斷。

若要將您的電腦連接至交流電變壓器，請執行以下步驟：

1. 將交流電變壓器連接線插入電腦的交流電變壓器連接器 (見圖 3-2)。



圖 3-2：連接交流電變壓器

2. 將交流電變壓器電源線插到交流電變壓器。
3. 將交流電變壓器電源線插入電源插座。

連接外接式媒體凹槽 (可選)

若要將外接式媒體凹槽中的裝置 (見圖 3-3) 連接至電腦，請執行以下步驟。

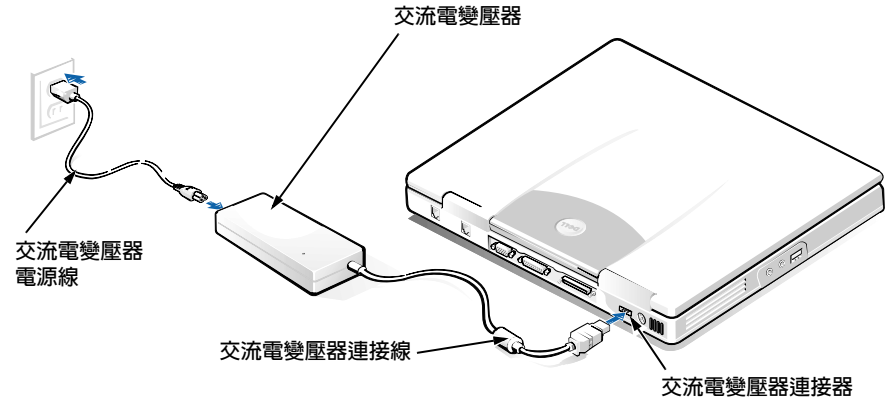

註：請勿使外接式媒體凹槽靠近進氣口或風扇進氣 / 排氣口，以免電腦過熱。

1. 若要在媒體凹槽中安裝某個裝置，請將該裝置滑入凹槽，直至您聽到表示裝置已完全就位的卡嗒聲。
2. 透過凹槽背面的插孔，將媒體凹槽連接線兩個接頭中較大的一個連接至裝置。

請確定固定夾完全卡入並且接頭完全就位。

3. 將連接線的另一端連接到電腦的媒體凹槽連接器。



註：若要獲得在不同的作業系統與程式中使用外接式媒體凹槽的資訊，請參閱您的使用者指南。

您可以按同樣的方式使用媒體凹槽連接線，將獨立的裝置連接至電腦。



圖 3-3：連接外接式媒體凹槽並開啓電腦

開啓電腦

若要開啓電腦，請打開電腦顯示幕並按下電源按鈕。

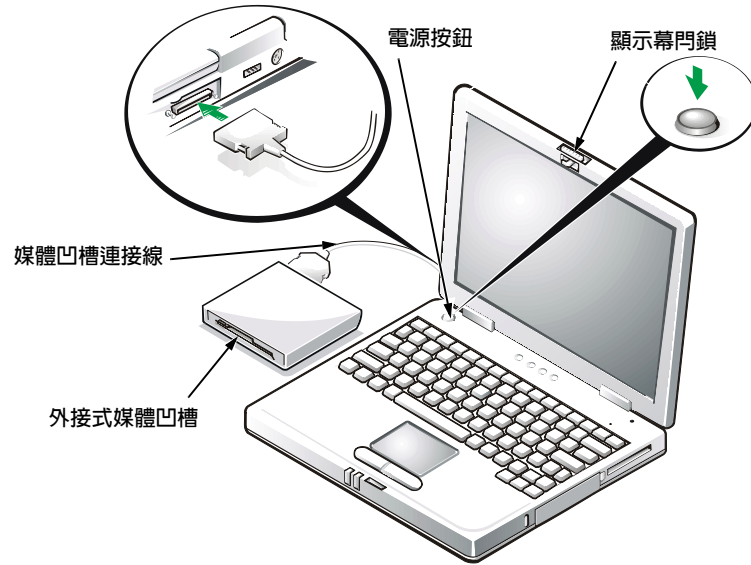

註：在您的開啓電腦並關機至少一次之前，請不要將電腦連線。

電腦元件

圖 3-4 和 3-5 顯示了電腦元件的位置。



圖 3-4：電腦前視圖



圖 3-5：電腦後視圖

更換電池

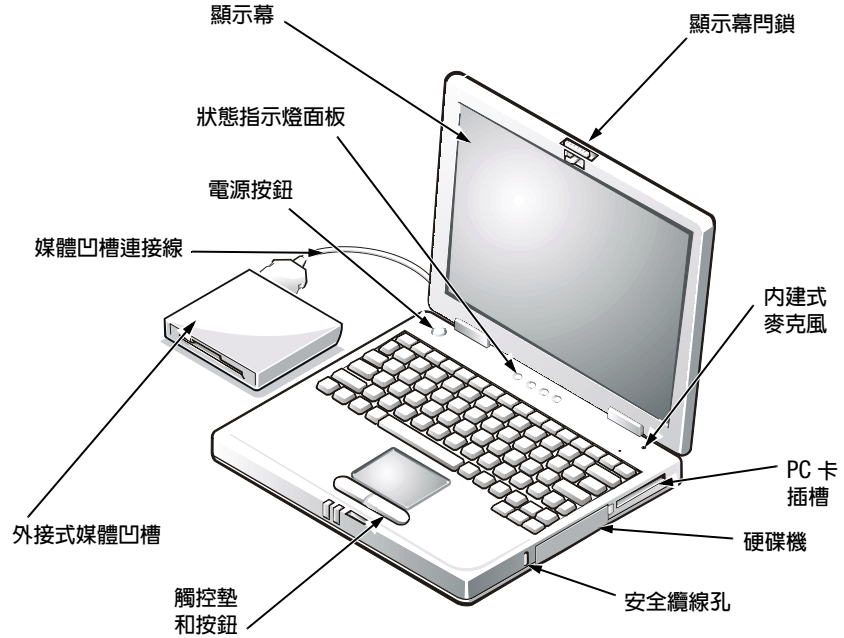
注意事項：為了避免遺失資料，請不要在電腦開啓時取出電池，除非電腦已與電源插座接通。

若要更換電池凹槽內的電池，請執行以下步驟 (見圖 3-6) 。

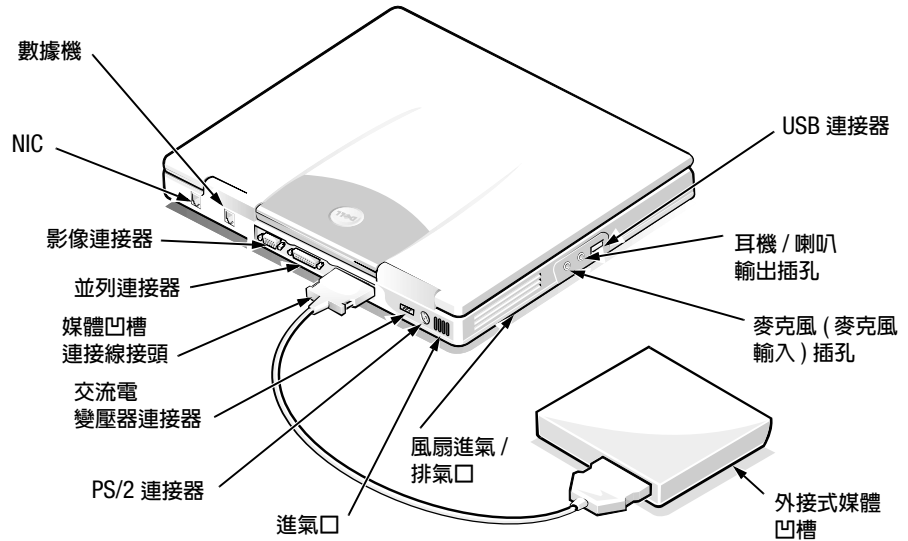

註： 如有必要，請在安裝之前先列印此處的指示以作為參考。

Dell 建議您在更換電池之前先關閉電腦。

如果您要在電腦運行時更換電池，您必須先將電腦與電源插座接通或將電腦置於暫停 (或等候) 模式或狀態保存 (S2D) 模式。在電腦正使用電池電能運行時，您不能更換電池。

1. 如果電腦已連線，請切斷連線 (請參閱連線裝置隨附的說明文件) 。

注意事項：如果您選擇在電腦處於暫停 (或等候) 模式時更換電池，您最多有 2 分鐘的時間來完成電池更換。

2. 請使用以下其中一種方法來保存您的資料：

- 關閉所有檔案並關閉系統。
- 儲存所有已開啓的檔案，然後將電腦連接至電源插座，並透過按 <Fn><Esc> (或外接式鍵盤上的 <Scroll Lock><Esc>，若已在系統設定程式中啓用了**外接式速轉鍵**選項的話) 將系統置於暫停 (等候) 模式。

3. 取出電池凹槽中的電池。

合上電腦顯示幕並將電腦翻轉。將電池凹槽門鎖滑至解除鎖定圖示 (見圖 3-6)，使電池的一邊稍稍彈出。將門鎖保持在解除鎖定位置，同時將電池向上翻轉並從凹槽中取出。鬆開門鎖。



圖 3-6：取出電池

4. 如圖 3-6 所示，將新電池定位，然後將電池外側邊緣按入電池盒內。
電池上的四個小彈片會卡入電腦外殼內的四個凹槽中。
5. 將電池穩固地按入位置，使其與周圍表面平齊。
確定電池門鎖已完全閉合，然後再將電腦的正面翻轉上來。
6. 如果您在步驟 2 中將電腦置於暫停 (或等候) 模式或 S2D 模式，請按電源按鈕以恢復正常作業。

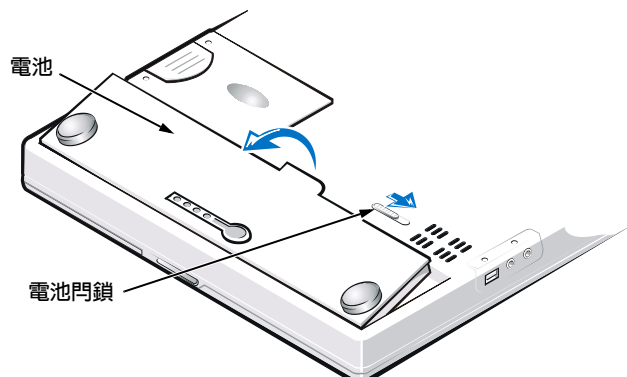

電池處理

您的電腦使用鋰電池組。不可將此電池與一般家居廢棄物放在一起處理。請與當地的廢物處理機構聯絡以瞭解與您最近的電池收集地點。

管制通告

電子磁性干擾 (EMI) 是在周圍空間散發，或沿電源或訊號導線傳導的任何訊號或發射，它會危及無線導航或其他安全服務的操作，也會嚴重降低、防礙或反覆中斷有執照的無線電通訊服務。無線電通訊服務包括但不局限於 AM/FM 商業廣播、電視、蜂巢式服務、雷達、飛行控制、傳呼機和個人通訊服務 (PCS)。這些有執照的服務和非有意的發射體 (例如數位裝置，包括電腦系統) 共同產生了電磁環境。

電磁相容性 (EMC) 是指電子設備能夠在電子環境中正常作業的能力。儘管本電腦系統的設計符合管制機構對 EMI 的限制並已得到確定，但我們並不保證在個別的安裝中不會產生干擾。您可以透過關閉和開啓此設備來判斷它是否會對無線電通訊服務產生干擾；如果確實如此，建議您嘗試以下列一種或多種方法來排除干擾：

- 重新調整天線的接收方向。
- 依接收器的位置，重新放置電腦。
- 將電腦移到遠離接收器的地方。
- 將電腦的電源線插至不同的電源插座，使電腦與接收器使用不同的分支電路。

如有必要，請向 Dell 的技術支援代表或有經驗的無線電 / 電視技術人員查詢，以獲得更多的建議。以下小冊子可能對您有幫助：FCC Interference Handbook, 1986，可向美國 Government Printing Office, Washington, DC 20402 索取，編號：004-000-00450-7，或者從 World Wide Web 站台 (<http://www.fcc.gov/cib/Publications/tvibook.html>) 獲得。

Dell 電腦根據其計劃使用的電磁環境進行設計、測試，並劃分等級。通常，電磁環境的等級一致定義如下：

- A 級或甲類適用於商業或工業環境。
- B 級或乙類適用於居家環境。

整合或連接至系統的資訊技術設備 (ITE) (包括週邊裝置、擴充卡、印表機、輸入 / 輸出 (I/O) 裝置及顯示器等)，必須符合電腦系統的電磁環境等級。

關於帶保護層訊號電纜的注意事項：請僅使用帶保護層的電纜來連接週邊裝置以及所有 Dell 裝置，以降低干擾無線電通訊服務的可能性。使用帶保護層電纜可確保系統符合相應使用環境的 EMC 等級。對於並列印表機，其電纜將由 Dell 提供。您也可以透過 World Wide Web 站台 (<http://www.dell.com/products/dellware/index.htm>) 向 Dell 訂購電纜。

BSMI 通告 (僅限於台灣)

大多數的 Dell 電腦系統被 BSMI (經濟部標準檢驗局) 劃分為乙類數位裝置。但是，使用某些選件會使有些組態的等級變成甲類。若要確定您的電腦系統適用等級，請檢查所有位於電腦底部或背面板、擴充卡安裝托架，以及擴充卡上的 BSMI 註冊標籤。如果其中有一甲類標籤，即表示您的系統為甲類數位裝置。如果只有 BSMI 的檢磁號碼標籤，則表示您的系統為乙類數位裝置。

一旦確定了系統的 BSMI 等級，請閱讀相關的 BSMI 通告。請注意，BSMI 通告規定凡是未經 Dell Computer Corporation 明確批准的擅自變更或修改，將導致您失去此設備的使用權。

此裝置符合 BSMI (經濟部標準檢驗局) 的規定，使用時須符合以下兩項條件：

- 此裝置不會產生有害干擾。
- 此裝置必須能接受所接收到的干擾，包括可能導致無法正常作業的干擾。

甲類

此設備經測試證明符合 BSMI (經濟部標準檢驗局) 之甲類數位裝置的限制規定。這些限制的目的是為了在商業環境中使用此設備時，能提供合理的保護以防止有害的干擾。此設備會產生、使用並散發射頻能量；如果未遵照製造廠商的指導手冊來安裝和使用，可能會干擾無線電通訊。請勿在住宅區使用此設備。

警告使用者：

這是甲類的資訊產品，在居住的環境中使用時，可能會造成射頻干擾，在這種情況下，使用者會被要求採取某些適當的對策。

乙類

此設備經測試證明符合 BSMI (經濟部標準檢驗局) 之乙類數位裝置的限制規定。這些限制的目的是為了在住宅區安裝時，能防止有害的干擾，提供合理的保護。此設備會產生、使用並散發射頻能量；如果未遵照製造廠商的指導手冊來安裝和使用，可能會干擾無線電通訊。但是，這並不保證在個別的安裝中不會產生干擾。您可以透過關閉和開啓此設備來判斷它是否會對廣播和電視收訊造成干擾；如果確實如此，我們建議您嘗試以下列一種或多種方法來排除干擾：

- 重新調整天線的接收方向或重新放置接收天線。
- 增加設備與接收器的距離。
- 將設備連接至不同的插座，使設備與接收器連接在不同的電路上。
- 請向經銷商或有經驗的無線電/電視技術人員查詢，以獲得幫助。

Dell™ Latitude™ L400

システム情報ガイド

www.dell.com
support.dell.com



メモ、注意および警告

本書には、横にアイコンがあり、太字で書かれている個所があります。この部分は、メモ、注意または警告で、次のように使い分けされています。



メモ：メモは、コンピュータを使いやすくする為の重要な情報を説明しています。

注意：注意は、ハードウェアの損傷やデータの損失の可能性を示し、その危険を回避するための方法を説明しています。



警告：警告は、問題を回避しないと、身体に危険を及ぼす可能性があることを示します。

ここに記載されている内容は予告なく変更されることがあります。
© 1999–2001 すべての著作権は Dell Computer Corporation にあります。

Dell Computer Corporation の書面による許可のない複写は、いかなる形態においても厳重に禁じられています。

本書で使用されている商標について：Dell、Latitude、DellWare、DELL のロゴは、Dell Computer Corporation の商標です。

本書では、必要に応じて上記記載以外の商標および会社名が使用されている場合がありますが、これらの商標や会社名は、一切 Dell に所属するものではありません。

2000 年 12 月 P/N 54FFH Rev. A00



Dell™ Latitude™ L400 システム情報ガイド

お客様の Dell Latitude コンピュータのアクセサリボックスには、簡易マニュアルが同梱されています。このマニュアルには、Dell コンピュータのセットアップ方法、安全上の注意、規制に関する情報、保証に関する情報、利用可能な他の Dell ドキュメントとその入手方法が記載されています。

その他のマニュアル

コンピュータには次のドキュメントが添付されています。

- 「はじめにお読みください」シート。コンピュータの接続手順を順番に説明しています。



メモ：「はじめにお読みください」シートは一部地域でのみご利用いただけます。

- 『ユーザーズガイド』。システム機能、ドライバやユーティリティのインストールおよび設定手順、セットアップユーティリティに関する情報、およびデバイスをコンピュータの背面パネルのコネクタに接続する方法を示す HTML ドキュメントです。『ユーザーズガイド』はハードディスクドライブにインストールされています。

また、必要に応じて次のマニュアルが付属していることがあります。

- マニュアルのアップデート版。システムやソフトウェアの変更についての説明で、システムに同梱されていることがあります。本書には最新の情報が含まれていますので、必ず他のマニュアルを読む前にお読みください。
- オペレーティングシステムのマニュアル。Dell からオペレーティングシステムを購入された場合に含まれています。
- システムとは別に購入した各種オプションのマニュアル。これらのマニュアルには、ご使用のシステムにこれらのオプションを取り付け、設定するために必要な情報が記載されています。

困ったときは

Dell では、システムが正しく動作しないときに役立ついくつかのツールを提供しています。これらのヘルプツールについては、『ユーザーズガイド』の「困ったときは」を参照してください。

安全にお使いいただくための注意

コンピュータの損傷を防ぎ、ご自身の身体の安全を守るために、以下の点にご注意ください。

コンピュータを使用する際のご注意

コンピュータを使用するときは、以下の注意事項を守ってください。



警告：コンピュータの底部を露出した皮膚に直接載せた状態で、コンピュータを操作しないでください。コンピュータを長時間操作すると、底部が熱くなることがあります。皮膚に触れたままにしておくと、皮膚に悪影響を及ぼし、やけどをする恐れがあります。

- ご自身でコンピュータを修理しないでください。また、各種機器の取り付けに関しては、それぞれの手順に必ず従ってください。
- バッテリーパックは、ポケットや財布など、金属物（車のキーなど）がバッテリーの端子をショートさせる可能性がある入れ物に入れて持ち運ばないでください。過剰な電流が流れ、バッテリーが極めて高温になり、やけどを負うことがあります。
- アダプタの電源ケーブルの上に物を載せないでください。また、人が踏んだりつまずいたりする恐れのある位置に設置しないでください。
- AC アダプタは通気の良い場所に設置してください。コンピュータに電源を供給したりバッテリーを充電する場合、アダプタは机の上や床などに設置してください。紙や、冷却効果を妨げるもので AC アダプタを覆わないでください。AC アダプタをキャリングケースに入れて使用しないでください。
- 浴槽、洗面台、プールの近くや湿気の多い地下室など、湿気のある場所ではコンピュータを使用しないでください。
- コンピュータの通風孔や開口部に異物を押し込まないでください。開口部に異物を押し込むと、内部の部品がショートして、発火や感電の原因となる場合があります。
- このマニュアルで推奨されている専用の AC アダプタとバッテリーのみを使用するようにしてください。その他のタイプのバッテリーパックや AC アダプタを使用すると、火災や破裂の恐れがあります。

- コンピュータを電源コンセントに接続する前に、AC アダプタの定格電圧が使用する電源の定格に適合していることを確認してください。
 - 北南米の大半の国、韓国、台湾などの極東の一部では 115 V/60 Hz です。
 - 東日本では 100 V/50 Hz、西日本では 100 V/60 Hz です。
 - ヨーロッパ、中東、極東のほとんどの地域では 230 V/50 Hz です。
- 感電の危険を避けるために、AC アダプタや周辺機器の電源コードは、正しくアースされている電源コンセントに接続してください。これらの電源コードは、正しくアースするために、三芯プラグが使用されています。アダプタプラグを使用したり、アース用のピンをコードから取り外したりしないでください。延長ケーブルを使用する必要がある場合は、アース用のピンを持つ 3 線式のケーブルを使用してください。
- AC アダプタと延長ケーブルを使用する場合は、延長ケーブルに接続する機器の定格電流 (A) の合計が、ケーブルの許容定格電流を越えないことを確認してください。
- コンピュータの電源を遮断するには、コンピュータの電源を切ってバッテリーパックを取り外し、AC アダプタを電源コンセントから抜いてください。
- ご使用のコンピュータに内蔵またはオプション (PC カード) のモデムが付属する場合は、モデムケーブルには最低 26 AWG (American Wire Gauge) で FCC 互換の RJ-11 モジュラープラグを持つものをご使用ください。
- まれに電話線を介して稲妻の電気的なショックが伝わる危険があるので、雷が鳴っている間はモデムケーブルを取り外してください。
- 雷雨の際は、感電の危険を避けるため、ケーブルの抜き差しや本製品の再設定は一切行わないでください。
- PC カードは通常動作時でも非常に熱くなります。PC カードを続けて操作した後で取り外すときは注意してください。
- バッテリーパックは焼却処分しないでください。破裂することがあります。廃棄方法については、市役所等の機関へお問い合わせください。
- コンピュータを設置して作業を行う際は、コンピュータを平らな面に設置してください。
- 旅行の際は、コンピュータを手荷物としてお取り扱いください。コンピュータは X 線セキュリティマシンには通せませんが、金属探知機には絶対に通さないでください。係員によるコンピュータの検査が行われる場合がありますので、コンピュータに電源を入れられるように、充電済みのバッテリーを用意しておいてください。

- 携帯時に、ハードディスクドライブをコンピュータから取り外して運ぶ際は、布や紙など伝導性のない素材でドライブを包んでください。係員によるコンピュータの検査が行われる場合がありますので、コンピュータにドライブを取り付けられるよう準備しておいてください。ハードディスクドライブは、X線セキュリティマシンには通せますが、金属探知機には絶対に通さないでください。
- 旅行の際は、コンピュータを頭上のコンパートメントに入れないでください。コンピュータが内部で動いて破損する恐れがあります。コンピュータを落とすなど、衝撃を与えないでください。
- コンピュータ、バッテリー、ハードディスクドライブは、土、ほこり、食品、液体などから保護してください。また、極端な温度や、過度に日光が当たる環境にさらさないでください。
- 温度や湿度が大幅に異なる環境へコンピュータを移動させると、コンピュータの表面や内部に結露が発生することがあります。コンピュータの損傷を避けるため、コンピュータを使用する前に、水分が蒸発するまで十分な時間を置くようにしてください。

注意：寒い場所から暖かい場所へ、また暖かい場所から寒い場所へコンピュータを移動したときは、電源を入れる前に、コンピュータを部屋の温度に慣らしてください。

- ケーブルを外す際は、ケーブルそのものを引っ張らずに、コネクタまたはストレーンリリーフループをつかんで抜いてください。コネクタを抜く際は、コネクタのピンを曲げないようにまっすぐに引き抜いてください。また、ケーブルを接続する際は、両方のコネクタの形状や向きが合っていることを確認してください。
- 部品はていねいに取り扱ってください。メモリモジュールなどの部品を持つ際は、ピンには触れないで縁を持ってください。
- コンピュータを清掃する際は、まず電源を切って、コンセントからプラグを抜き、バッテリーパックを取り外してから行ってください。
- コンピュータを清掃する際は、水で湿らせた柔らかい布で行ってください。液体やスプレー式のクリーナーはご使用にならないでください。
- ディスプレイは、柔らかい清潔な布と、ワックスや研磨剤を含まない市販の窓ガラスクリーナーを使って清掃してください。布にクリーナーをつけて、ディスプレイの上端から下端に向かって一定方向に拭きます。ディスプレイに油やその他のほこりなどが付着している場合は、市販の窓ガラスクリーナーの代わりに消毒用アルコールを使用してください。

- コンピュータが濡れたり損傷した場合は、『ユーザーズガイド』の「コンピュータのトラブルシューティング」の手順に従ってください。これらの手順を行った後でも、ご使用のコンピュータが正しく作動しない場合は、Dell にご連絡ください。(電話番号については、『ユーザーズガイド』の「困ったときは」を参照してください。)

人間工学に合ったコンピュータの使用



警告： 無理な姿勢で長時間キーボードを使用すると、身体に悪影響を及ぼす可能性があります。



警告： ディスプレイや外付けモニタ画面を長時間見ていると、目に悪影響を及ぼすことがあります。

コンピュータを快適に効率よく使用するため、コンピュータの設置と使用に関して次のことにご注意ください。

- 作業中にコンピュータが正面に来るように位置を調整します。
- コンピュータのディスプレイの角度、コントラスト、輝度、周囲の照明(全体照明、卓上ランプ、周囲の窓にかかっているカーテンやブラインド)を調整し、ディスプレイの反射を最小限に抑えます。
- 外付けモニタを使用するときは、目が疲れないように、モニタとの距離を調整します(通常は目から 50～60センチ離します)。モニタの正面に座ったときに、画面が目の高さ、または少し下になるようにしてください。
- しっかりとした背もたれのついた椅子を使用します。
- キーボードやタッチパッド、外付けマウスを使用する際は、前腕部と手首を水平にして、リラックスした位置に保ちます。
- キーボードやタッチパッドを操作するときは、パームレストを常に使用するようしてください。外付けマウスを使用するときは、手を休めるためのスペースを取ります。
- 身体の横に上腕部を自然に降ろします。
- 足の裏を床につけ、太ももを床と平行にし、背筋を伸ばして座ります。
- 椅子に座っているときは、足の重さが椅子のシートではなく足の裏にかかるようにします。必要に応じて椅子の高さを調節したり足台を使用して、正しい姿勢を維持します。
- 作業に変化を持たせます。長時間タイプしなくて済むように作業を編成します。また、タイプしていないときは、なるべく両手を使う作業を行います。

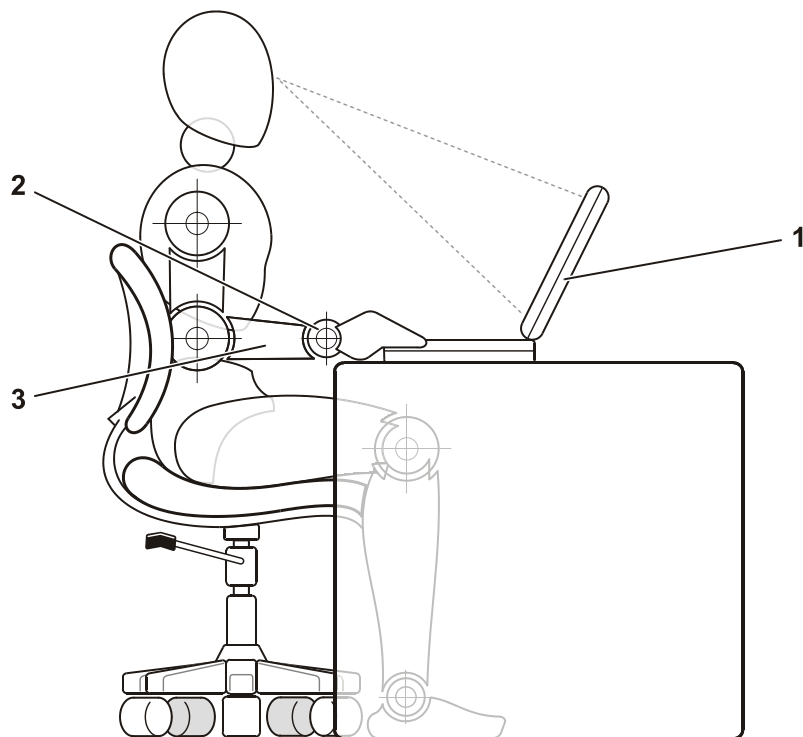

-
- 1 コンピュータをユーザーの正面に設置する
 - 2 手首をリラックスさせて水平にする
 - 3 腕と机を同じ高さにする
-

静電気障害への対処

静電気はコンピュータ内部の電子部品を損傷する恐れがあります。静電気による損傷を防ぐために、メモリモジュールなどのコンピュータの電子部品に触れる前に、身体から静電気を除去してください。コンピュータの I/O パネルの塗装されていない金属面に触れることにより、静電気を除去することができます。

コンピュータ内部での作業を続ける間も定期的に I/O コネクタに触れて、身体に蓄積した静電気を除去してください。

さらに、静電気 (ESD) による損傷を防止するために、以下の事項を実行することをお勧めします。

- 静電気に敏感な部品を梱包箱から取り出す場合は、コンピュータに部品を取り付ける用意ができるまで、その部品を静電気防止梱包材から取り出さないでください。静電気防止パッケージを開梱する直前に、必ず身体から静電気を除去してください。
- 静電気に敏感な部品を運ぶ場合は、最初に静電気防止容器またはパッケージに入れてください。
- 静電気に敏感な部品の取り扱いは、静電気のおこらない場所で行ってください。静電気防止用のフロアパッドと作業台パッドをなるべくご使用ください。

はじめに

コンピュータをセットアップするには、以下の手順を実行します。

1. アクセサリボックスの梱包を開きます (図 4-1 を参照)。
2. アクセサリボックスの中から、コンピュータのセットアップ完了に必要なものを別にとっておきます。



図 4-1. アクセサリボックスの中身

アクセサリボックスには、この他にマニュアルと Dell Latitude L400 ResourceCD が入っています。また、ご注文された場合には、ソフトウェア、オプションのハードウェア (PC カード、ドライブ、バッテリーなど)が入っています。

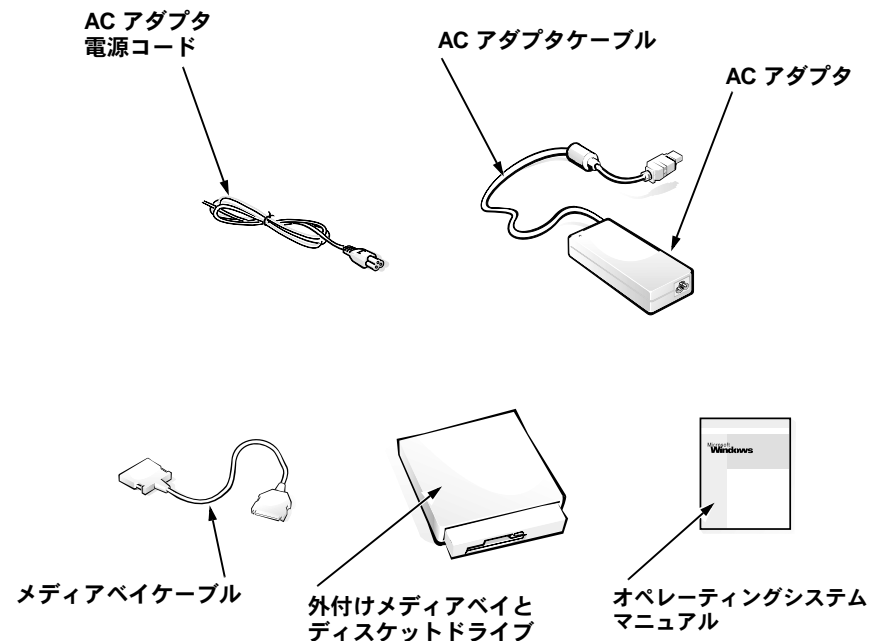

AC アダプタの接続

メモ： コンピュータには少量充電されたバッテリーがすでにインストールされていますが、オペレーティングシステムのセットアップが中断されないよう、ここで AC アダプタに接続し、バッテリーを完全に充電しておくことをお勧めします。

コンピュータを AC アダプタに接続するには、次の手順を実行します。

1. AC アダプタの取り付けケーブルをコンピュータの AC アダプタコネクタに差し込みます (図 4-2 参照)。



図 4-2. AC アダプタの接続

2. AC アダプタ電源コードを AC アダプタに差し込みます。
3. AC アダプタ電源コードをコンセントに差し込みます。

外付けメディアベイの接続 (オプション)

外付けメディアベイ (図 4-3 参照) のデバイスをコンピュータに接続するには、以下の手順を実行します。

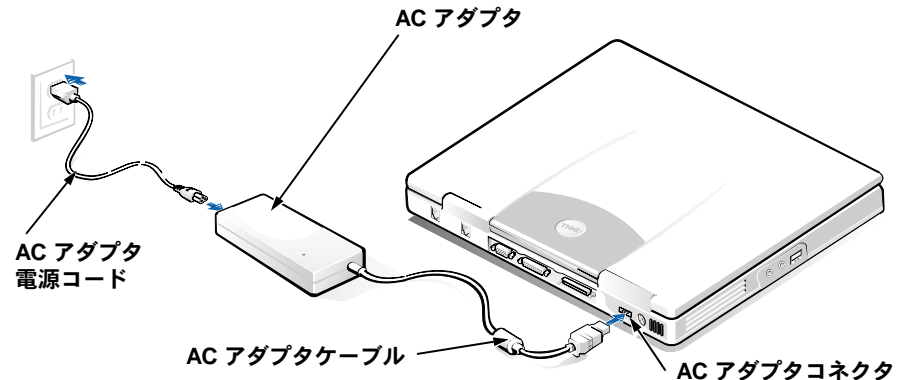

メモ： コンピュータの過熱を防ぐため、通気孔やファン吸気孔/排気孔の近くに外付けメディアベイを置かないでください。

1. メディアベイにデバイスを取り付けるには、デバイスをベイに入れて、カチッと音がして完全にはまるまで押し込みます。
2. メディアベイケーブルの 2 つのコネクタのうち大きい方を、ベイの背面にあるスロットからデバイスに接続します。

固定クリップが完全にロックされ、コネクタが完全にはまっていることを確認してください。

3. ケーブルコネクタのもう一方の端をコンピュータのメディアベイコネクタに接続します。



メモ： 外付けメディアベイを別のオペレーティングシステムやプログラムで使用する際は、『ユーザーズガイド』を参照してください。

メディアベイケーブルは、独立型のデバイスをコンピュータに接続するときも同じように使用することができます。



図 4-3. 外付けメディアベイを接続してコンピュータの電源を入れる

コンピュータの電源を入れる

コンピュータの電源を入れるには、コンピュータディスプレイを開き、電源ボタンを押します。

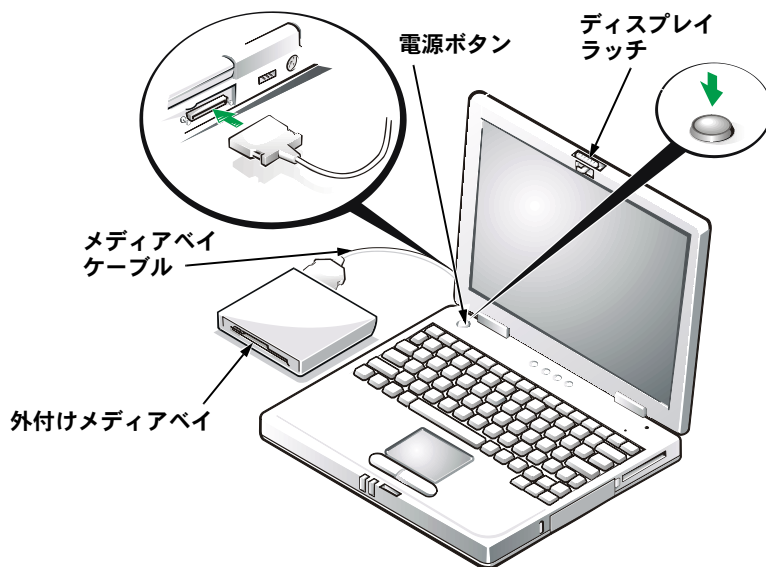

メモ： コンピュータをドッキングステーションに接続する前に、最低 1 回はコンピュータの電源を入れて、切る操作を行ってください。

コンピュータの部品

図 4-4 と図 4-5 はコンピュータの部品の位置を示しています。



図 4-4. コンピュータの正面図



図 4-5. コンピュータの背面図

バッテリーの交換

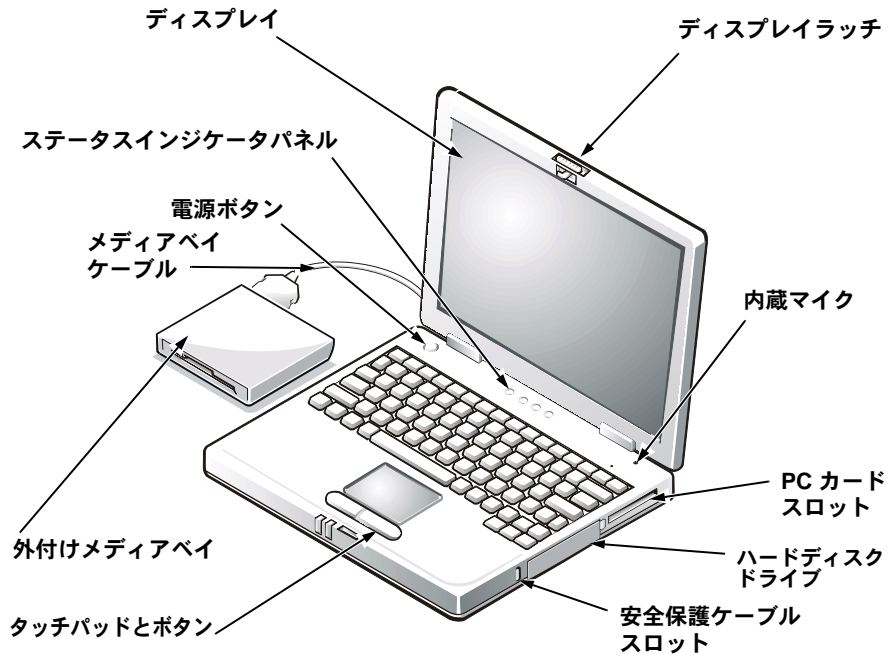
注意：データの損失を防ぐために、コンピュータが電源コンセントに接続されている場合を除いて、コンピュータの電源が入っているときにバッテリーを取り外さないでください。

バッテリーベイのバッテリーを交換するには、次の手順に従ってください(図 4-6 参照)。

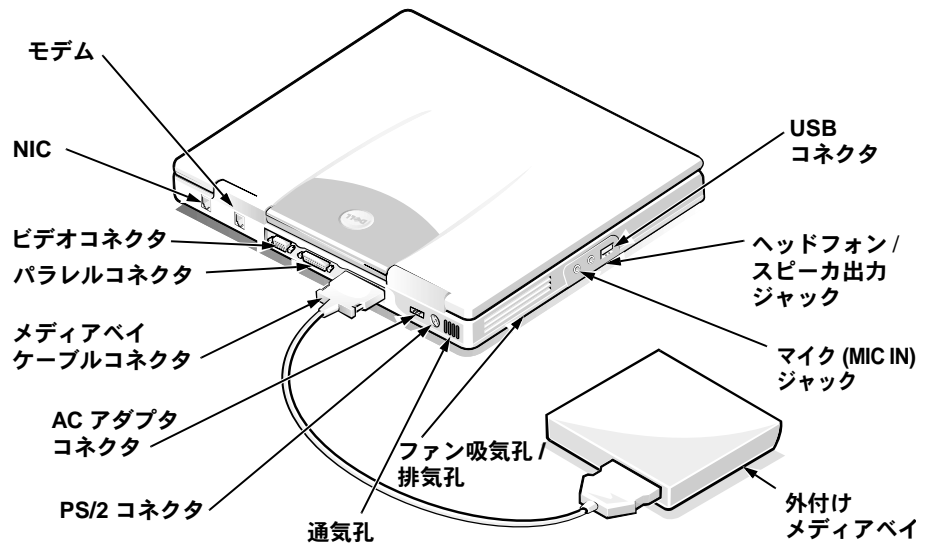

メモ：必要があれば、手順を実行する前に、参考のためにこの説明を印刷してください。

バッテリーを交換する前に、コンピュータの電源を切ることをお勧めします。

コンピュータを起動させたままバッテリーを交換する場合は、まずコンピュータを電源コンセントに接続するか、サスペンド(またはスタンバイ)モードあるいは S2D (Suspend-to-Disk) モードにする必要があります。コンピュータがバッテリーの電源で動作している間は、バッテリーを交換しないでください。

1. コンピュータがドッキングされている場合は、ドッキングを解除します。(ドッキングデバイスに付属のマニュアルを参照してください。)

注意：コンピュータをサスペンド(またはスタンバイ)モードにしてバッテリーを交換する場合は、2分以内にバッテリーを交換してください。

2. 次の方法のいずれかを実行してデータを保存してください。
 - すべてのファイルを閉じ、システムをシャットダウンします。
 - 開いているファイルをすべて保存し、コンピュータを電源コンセントに接続するか、<Fn><Esc> キー(または、セットアップユーティリティで **External Hot Key** 項目を有効にしている場合は外付けキーボードの <Scroll Lock><Esc> キー)を押して、サスペンド(またはスタンバイ)モードにします。
3. バッテリーをバッテリーベイから取り外します。

コンピュータディスプレイを閉じ、コンピュータを裏返します。バッテリーベイラッチをアンロックアイコンの方へスライドさせると(図 4-6 参照)、バッテリーの一方の端が少し持ち上がります。ラッチをアンロックの位置にしたまま、バッテリーを上を持ち上げるようにして、ベイから取り外します。ラッチから手を放します。



図 4-6. バッテリーの取り外し

4. 新しいバッテリーを図 4-6 に示す位置に合わせ、バッテリーの外側の端を押し下げて、バッテリー実装部にはめ込みます。

バッテリーの 4 つの小さなタブを、コンピュータ側面の 4 つのスロットに合わせます。

5. バッテリーをしっかりと押しして所定の位置にはめ込み、まわりの面にぴったりと合わせます。

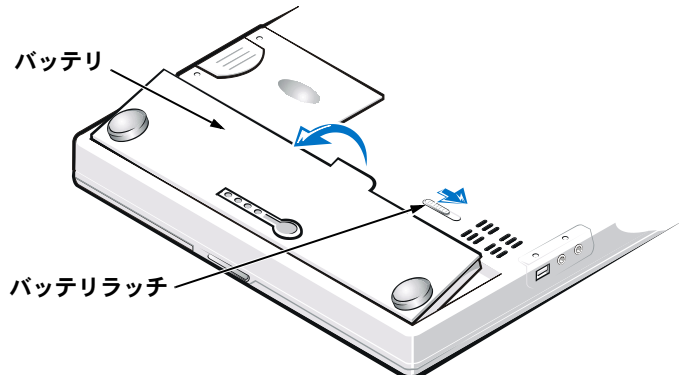
コンピュータを正面に裏返す前に、バッテリーラッチが完全に閉じていることを確認してください。

6. 手順 2 でコンピュータをサスペンド (またはスタンバイ) モードあるいは S2D モードにした場合は、電源ボタンを押して通常の操作に戻ります。



バッテリーの廃棄

お客様のコンピュータはリチウムイオンバッテリーパックを使用しています。バッテリーを家庭用のゴミと一緒に廃棄しないでください。最寄りのバッテリーの廃棄場所の所在地については、市役所などの行政機関にお問い合わせください。

認可機関の情報

電磁波障害 (EMI: Electromagnetic Interference) とは、自由空間に放射または電源コードや信号線に伝導する信号または放射電磁波のことで、無線航海やその他の安全サービスを危険にさらしたり、認可された無線通信サービスの著しい品質低下、妨害、あるいは度重なる中断を発生させます。無線通信サービスとは、AM/FM の商業放送、テレビ、および携帯電話の各種サービス、レーダー、航空交通管制、ポケットベル、PCS (Personal Communication Services) などがありますが、これらに限定されません。これらの認可サービスは、コンピュータシステムを含むデジタル装置などの電波放射を目的としない装置とともに、電磁環境に影響を与えます。

電磁整合性（EMC: Electromagnetic Compatibility）とは、多数の電子機器が同一の環境で一緒に正常に動作する能力のことです。本コンピュータシステムは、認可機関の EMI に関する制限に準拠する設計がなされており、適合していますが、特定の設置条件で干渉が発生しないという保証はありません。この装置が無線通信サービスに対して干渉するかどうかは、その装置の電源をオン/オフすることによって判定できますので、以下の方法を 1 つ以上実施してみてください。

- 受信アンテナの方向を変えてください。
- 受信機に対してコンピュータを再配置してください。
- 受信機からコンピュータを遠ざけてください。
- コンピュータを別の電源コンセントにつないで、コンピュータと受信機を別々の分岐回路上に置いてください。

必要があれば、Dell テクニカルサポート担当者またはラジオ/テレビの専門技術者に相談してください。『FCC Interference Handbook, 1986』もご参照ください。これは、U.S. Government Printing Office, Washington, DC 20402, Stock No. 004 -000-00450-7 またはウェブページの <http://www.fcc.gov/cib/Publications/tvibook.html> から入手できます。

Dell のコンピュータは、下記の使用環境に合わせた設計、試験、分類がなされています。これらの電磁環境の分類は、一般に次の統一定義を表しています。

- クラス A は商工業環境用です。
- クラス B は住宅環境用です。

情報技術機器（ITE: Information Technology Equipment）は、周辺機器、拡張カード、プリンタ、入出力 (I/O) 装置、モニタなどを含み、システムに統合または接続されるもので、コンピュータシステムの電磁環境の分類に適合しなければなりません。

シールド付き信号コードに関する告知： 周辺機器の Dell 製品への接続にはシールドケーブルのみを使用して、無線通信サービスを干渉する可能性を減らしてください。シールド付きコードの使用により、目的とする環境に適した EMC 分類基準を満たします。

大半の Dell 製コンピュータシステムは、クラス B 環境装置として分類されています。お使いのシステムまたは装置の電磁的分類を確認するには、個々の認可機関に関する以下の項を参照してください。以下の各項には、各国別の EMC/EMI または製品の安全に関する情報が記載されています。

VCCI 規定（情報処理装置等電波障害自主規制協議会規定日本のみ）

Dell のコンピュータシステムの大部分は、VCCI でクラス B 情報技術装置（住宅またはその隣接した地域にて使用されるべき情報装置）として類別されています。しかし、コンピュータシステムに特定のオプションを付加することにより、構成の一部はクラス A 情報装置（商工業地帯にて使用されるべき情報装置）に類別されることもあります。拡張カード、プリンタ、入出力（I/O）装置、モニタなどシステムに統合または接続される周辺機器等の ITE は、コンピュータシステムの電磁波環境分類（クラス A またはクラス B）と一致していなければなりません。

お手元のコンピュータシステムにどちらの分類が適用されているかを確認するには、システムの底部、および背面パネルに添付されている VCCI 表示ラベル（図 4-7 と図 4-8 を参照）をすべて調べてください。システムの種別を確認したら、該当する基準をお読みください。

クラス A ITE

この装置は、情報処理装置等電波障害自主規制協議会（VCCI）の基準に基づくクラス A 情報技術装置です。この装置を家庭環境で使用すると電波妨害を引き起こすことがあります。この場合には使用者が適切な対策を講ずるよう要求されることがあります。

VCCI-A

図 4-7. VCCI クラス A ITE 認定マーク

クラス B ITE

この装置は、情報処理装置等電波障害自主規制協議会（VCCI）の基準に基づくクラス B 情報技術装置です。この装置は家庭環境で使用することを目的としていますが、ラジオやテレビジョン受信機に近接して使用されると、受信障害を引き起こすことがあります。
取扱説明書に従って正しい取り扱いをしてください。



図 4-8. VCCI クラス B ITE 認定マーク

Dell™ Latitude™ L400

시스템 정보 설명서

www.dell.com
support.dell.com



주, 주의사항 및 주의

본 설명서 전반에 걸쳐 아이콘이 수반된 굵은체 또는 일반 글씨체로 된 문장이 있습니다. 이 문장들은 주, 주의사항 및 주의이며, 다음과 같이 사용됩니다:



주: 주는 시스템을 보다 효율적으로 사용할 수 있는 중요 정보를 설명합니다.

주의사항: 주의사항은 하드웨어의 손상 또는 데이터 유실 위험을 설명하며, 이러한 문제를 방지할 수 있는 방법을 알려줍니다.



주의: 주의는 부상 위험을 알려주고 문제를 방지할 수 있는 방법을 설명합니다.

본 설명서에 수록된 정보는 사전 통보 없이 변경될 수 있습니다.
© 1999-2001 Dell Computer Corporation. 저작권 본사 소유.

Dell Computer Corporation의 서면 승인 없이 어떠한 방법으로도 무단 복제하는 것을 엄격히 금합니다.

본 설명서에 사용된 상표: Dell, Latitude, DellWare 및 DELL 로고는 Dell Computer Corporation의 상표입니다.

특정 회사의 표시나 회사명 또는 제품을 지칭하기 위해 다른 상표나 상호를 본 설명서에서 사용할 수도 있습니다. Dell은 자사가 소유하고 있는 것 이외에 기타 모든 등록 상표 및 상표명에 대한 어떠한 소유권도 없습니다.

2000년 12월 P/N 54FFH Rev. A00



Dell™ Latitude™ L400 시스템 정보 설명서

본 Dell Latitude 컴퓨터 부속품 상자에는 설명서 책자가 들어 있습니다. 본 설명서에는 Dell 컴퓨터 시작하기, 안전 정보, 규정사항, 보증 내용 및 기타 다른 설명서에 대한 내용 및 구입 방법이 수록되어 있습니다.

기타 유용한 설명서

다음과 같은 설명서가 컴퓨터와 함께 제공됩니다:

- 《시작하기》 시트에는 컴퓨터 연결에 대한 지침이 단계별로 설명되어 있습니다.



주: 일부 국가에서는 《시작하기》가 함께 제공되지 않을 수도 있습니다.

- HTML 형식으로 된 《사용 설명서》에는 컴퓨터 특징, 드라이버와 유틸리티 설치 및 구성, System Setup 프로그램 정보, 컴퓨터 후면 패널 커넥터에 장치를 연결하는 지침이 수록되어 있습니다. 《사용 설명서》는 하드 디스크 드라이브에 저장되어 있습니다.

다음 중 한 개 이상의 설명서가 제공됩니다:

- 설명서 업데이트본은 컴퓨터나 소프트웨어의 변경사항을 설명하기 위해 컴퓨터에 내장되어 제공되기도 합니다. 업데이트본에는 항상 최신 정보가 수록되어 있으므로 다른 설명서를 참조하기 전에 반드시 읽으십시오.
- Dell에서 운영 체제 소프트웨어를 구입하는 경우 운영 체제 설명서가 함께 제공됩니다.
- 컴퓨터와 별도로 구입한 모든 옵션에는 설명서가 함께 제공됩니다. 본 설명서에는 Dell 컴퓨터에 옵션을 설치하고 구성하는데 필요한 정보가 수록되어 있습니다.

도움말 얻기

Dell은 컴퓨터가 제대로 작동하지 않을 때 문제 해결에 도움이 되는 여러 도구를 제공합니다. 이러한 도움말 도구에 대한 자세한 내용은 온라인 《사용 설명서》의 「도움말 얻기」를 참조하십시오.

안전 지침

컴퓨터의 손상을 막고 사용자의 안전을 위하여 다음 안전 지침을 따르십시오.

컴퓨터 사용시

컴퓨터를 사용할 때 다음 안전 지침을 준수하십시오 .



주의 : 컴퓨터를 맨살에 놓고 사용하지 마십시오 . 장시간 사용하면 컴퓨터 바닥에 열이 축적됩니다 . 바닥과 맨살을 오랫동안 접촉하면 처음에는 불편함을 느끼지만 심하면 화상을 입을 수 있습니다 .

- 사용자 임의대로 컴퓨터를 다루지 말고 , 반드시 설치 지시사항에 따르십시오 .
- 금속 물체 (예 : 차 열쇠) 가 있는 주머니 , 지갑 , 기타 상자에 전지를 넣어 다니지 마십시오 . 전지 단자가 단락될 수 있습니다 . 과도한 전류가 흐르게 되면서 온도가 심하게 높아져 화상을 입을 수 있습니다 .
- 어댑터 전원 케이블 위에 아무 것도 두지 말고 , 걸려 넘어지거나 밟힐 수 있는 곳에 두지 마십시오 .
- 컴퓨터에 전력을 공급하거나 전지를 충전하는 경우 , AC 어댑터를 책상 위나 바닥과 같이 환기가 잘 되는 곳에 놓으십시오 . AC 어댑터 위에 종이나 기타 다른 물체를 놓지 마십시오 . AC 어댑터를 운반용 상자에 둔 채로 사용하지 마십시오 .
- 욕실 , 싱크대 , 수영장 , 지하실과 같이 습기가 많은 곳에서 컴퓨터를 사용하지 마십시오 .
- 컴퓨터에 있는 구멍이나 환기구에 아무 것도 넣지 마십시오 . 그렇게 하면 , 내부 구성요소가 단락되어 화재나 감전 사고가 발생할 수 있습니다 .
- 설명서에 명시되어 있고 사용 승인을 받은 AC 어댑터와 전지만 사용하십시오 . 다른 종류의 전지 팩이나 AC 어댑터를 사용하면 , 화재 또는 폭발의 위험이 있습니다 .
- 컴퓨터를 전원에 연결하기 전에 AC 어댑터의 정격 전압이 사용할 전원과 일치하는지 확인하십시오 :
 - 대부분의 남미와 북미 , 한국과 대만과 같은 일부 극동 지역은 115V/60Hz 입니다 .
 - 일본 동부 지역은 100V/50Hz , 서부 지역은 100V/60Hz 입니다 .
 - 대부분의 유럽 , 중동 및 극동 지역은 230V/50Hz 입니다 .
- 전기 충격을 피하기 위해 , 제대로 접지된 전원에 AC 어댑터 및 주변장치의 전원 케이블을 연결하십시오 . 케이블에 장착되어 있는 3 구 플러그를 통해 확실하게 접지됩니다 . 어댑터 플러그를 사용하거나 케이블에서 접지구를 분리하지 마십시오 . 연장 케이블을 사용해야 할 경우 , 정전기가 방지된 플러그가 있는 3 선 케이블을 사용하십시오 .
- AC 어댑터에 연장 케이블을 사용하는 경우 , 연장 케이블에 연결되어 있는 제품의 총 정격 암페어가 연장 케이블의 정격 암페어를 초과하지 않도록 하십시오 .
- 컴퓨터에서 전원을 분리하려면 , 전원을 끄고 전지 팩을 분리한 다음 전원 콘센트에서 AC 어댑터를 분리하십시오 .
- 컴퓨터에 모뎀이 옵션 (PC 카드) 으로 제공되거나 내장되어 있는 경우 , 모뎀에는 최소 26AWG (American Wire Gauge) 및 FCC- 준수 RJ-11 모듈러 플러그가 있는 케이블을 사용해야 합니다 .
- 뇌우시에는 전화선을 통해 유입되는 전기 충격으로부터 시스템을 보호하기 위해 모뎀 케이블을 분리하십시오 .

- 전기 충격을 받지 않도록, 뇌우시에는 케이블을 연결 및 분리하거나, 제품 유지보수 및 재구성 작업을 하지 마십시오.
- PC 카드는 정상적으로 작동하는 동안 과열될 수 있습니다. PC 카드를 장시간 사용한 후 분리할 때 조심하십시오.
- 전지 팩을 폐기할 때 불 속에 넣지 마십시오. 전지가 폭발할 수 있습니다. 해당 지역의 폐기물 처리 지시사항을 확인하고 처리하십시오.
- 컴퓨터를 평평한 장소에 설치하십시오.
- 컴퓨터를 가지고 여행하는 경우, 수하물로 신고하지 마십시오. X- 레이 보안 장치에는 컴퓨터를 통과시켜도 되지만, 금속 탐지기에는 절대 통과시키면 안됩니다. 컴퓨터를 직접 검사할 경우, 컴퓨터 작동을 요청받을 수 있으므로 전지가 충전되어 있는지 확인하십시오.
- 컴퓨터에서 하드 디스크 드라이브를 분리하여 여행하는 경우, 천이나 종이와 같은 비전도체 물질로 드라이브를 포장하십시오. 컴퓨터를 직접 검사할 경우, 컴퓨터에 드라이브를 설치할 수 있도록 준비하십시오. X- 레이 보안 장치에는 하드 디스크 드라이브를 통과시켜도 되지만, 금속 탐지기에는 절대 통과시키면 안됩니다.
- 컴퓨터를 가지고 여행할 경우, 미끄러져 떨어질 수 있는 높은 곳에 컴퓨터를 두지 마십시오. 컴퓨터를 떨어뜨리거나 기계적인 충격을 가하지 마십시오.
- 컴퓨터, 전지 및 하드 디스크 드라이브에 먼지, 오물, 음식물, 액체 등이 들어가지 않도록 하고 과도한 온도나 직사 광선에 직접 노출되지 않게 하십시오.
- 온도 및 습도 차이가 큰 환경에 컴퓨터를 두면, 컴퓨터 표면이나 내부에 응축 현상이 생길 수 있습니다. 컴퓨터가 손상되지 않도록 충분히 수분을 증발시킨 다음 사용하십시오.

주의사항 : 컴퓨터를 낮은 온도에서 높은 온도, 또는 높은 온도에서 낮은 온도로 옮기는 경우, 컴퓨터가 이동한 장소의 온도에 적응될 때까지 기다린 다음 사용하십시오.

- 케이블을 분리할 때, 케이블을 직접 잡아 당기지 말고 커넥터나 당김 안전 끈을 잡고 분리하십시오. 커넥터를 뽑을 때에는 커넥터 핀이 구부러지지 않도록 평평하게 하십시오. 또한, 케이블을 연결하기 전에 두 커넥터가 올바른 방향으로 위치가 일치하는지 확인하십시오.
- 구성요소는 조심해서 다루십시오. 메모리 모듈과 같은 구성요소는 핀을 잡지 말고 모서리를 잡으십시오.
- 컴퓨터를 청소하려면 전원을 끄고 플러그를 뺀 다음, 전지 팩을 분리하십시오.
- 컴퓨터를 청소할 때는 알코올성 액체 세정제를 사용하지 말고 부드러운 천에 물을 묻혀 컴퓨터를 닦으십시오.
- 디스플레이를 닦을 때는 왁스나 광택제가 첨가되어 있지 않은 유리 세정제를 사용하십시오. 천에 세정제를 묻힌 다음, 디스플레이의 위쪽에서 아래쪽으로 한 방향으로만 닦으십시오. 디스플레이에 유분이나 다른 이물질이 묻어 있는 경우에는 시중에서 판매하는 유리 세정제를 사용하지 말고 휘발성 알코올을 사용하십시오.
- 컴퓨터가 젖었거나 손상된 경우, 《사용 설명서》의 「컴퓨터 문제 해결」에 설명된 대로 절차를 수행하십시오. 이 절차를 수행해도 컴퓨터가 제대로 작동되지 않으면 Dell에 문의하십시오 (해당 전화 번호는 《사용 설명서》의 「도움말 얻기」를 참조하십시오).

인체 공학적 컴퓨터 사용 습관



주의 : 키보드를 부적절하게 장시간 사용하면 인체에 해로울 수 있습니다 .



주의 : 디스플레이 또는 외장형 모니터 화면을 장시간 보면 눈이 피로해질 수 있습니다 .

컴퓨터 설치 및 사용시 다음 인체 공학적 지침을 준수하면 매우 편안하고 효율적으로 사용할 수 있습니다 :

- 작업시에는 컴퓨터를 정면에 두고 사용하십시오 .
- 컴퓨터 디스플레이의 각도, 대비와 밝기를 조절하고, 주변 조명 (실내등, 탁상등, 커튼, 블라인드 등) 의 화면 반사를 최소화하여 사용하십시오 .
- 컴퓨터에 외장형 모니터를 사용하는 경우, 모니터를 보기에 편안한 거리에 두십시오 (보통 눈에서 510mm~610mm [20 인치 ~24 인치] 정도) . 모니터 앞에 앉았을 때, 눈높이나 조금 낮은 위치에 오도록 모니터를 두십시오 .
- 적당한 높이의 등받이가 있는 의자를 사용하십시오 .
- 키보드나 마우스, 터치패드는 팔을 손목과 평행이 되도록 편안한 위치에 두고 사용하십시오 .
- 키보드나 터치패드를 사용할 때에는 손목 보호대를 사용하십시오 . 마우스를 사용할 때는 손을 놓을 수 있는 공간을 남겨 두십시오 .
- 양팔을 자연스럽게 늘어뜨리십시오 .
- 발을 바닥에 편안히 대고 올바른 자세로 앉으십시오 .
- 앉아 있을 때는 다리의 중심을 의자 앞에 두지 말고 발에 두십시오 . 필요에 따라 의자 높이를 조정하거나 발 받침대를 사용하여 자세를 올바르게 하십시오 .
- 작업을 조절하십시오 . 쉬지 않고 계속 타이핑 작업을 하지 않도록 작업 시간을 조정하십시오 . 타이핑을 멈추면, 양손을 사용하는 일을 하십시오 .

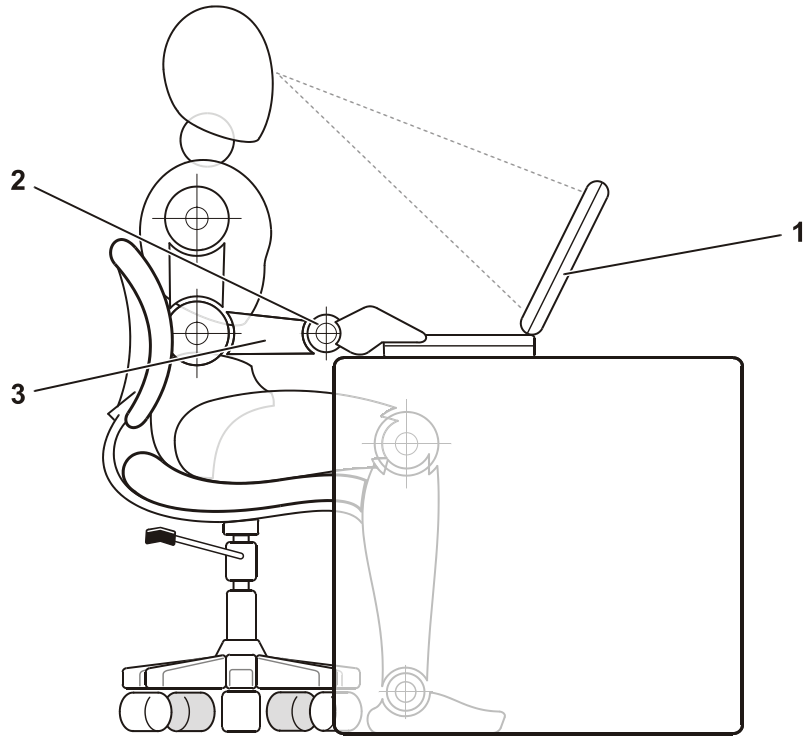

-
- 1 컴퓨터는 사용자의 정면에 위치
 - 2 편안하고 바른 손목의 위치
 - 3 책상 높이의 팔
-

정전기 방전 방지

정전기는 컴퓨터 내부의 전자 부품에 손상을 줄 수 있습니다. 정전기로 인한 손상을 막으려면, 메모리 모듈과 같은 시스템의 전자 부품을 만지기 전에 사용자의 몸에 있는 정전기를 제거하십시오. 컴퓨터 I/O 패널의 도색되어 있지 않은 금속 표면을 만지면 정전기가 제거됩니다.

컴퓨터 내부 작업시에도 주기적으로 I/O 커넥터를 만져 몸에 축적된 정전기를 없애십시오.

다음 단계를 수행하여 ESD(ElectroStatic Discharge) 로 인한 손상을 방지하십시오 :

- 정전기에 민감한 구성요소의 포장을 푸는 경우, 설치 준비가 되기 전까지는 해당 구성요소의 정전기 방지 포장을 풀지 마십시오. 정전기 방지 포장을 풀기 전에 사용자 몸의 정전기를 먼저 없애십시오.
- 손상되기 쉬운 구성요소를 운송하는 경우, 정전기 방지 상자나 포장재로 포장하십시오.
- 모든 구성요소는 정전기가 발생하지 않는 장소에서 다루십시오. 가능하면 정전기 방지용 바닥 깔개나 작업대 깔개를 사용하십시오.

시작하기

다음 단계에 따라 컴퓨터를 설치하십시오 :

1. 부속품 상자를 풀으십시오 (그림 5-1 참조).
2. 부속품 상자의 내용물을 준비하십시오 . 컴퓨터 설치 과정에 필요할 수 있습니다 .



그림 5-1. 부속품 상자 내용물

부속품 상자에는 사용 설명서 , Dell Latitude L400 ResourceCD, 주문한 소프트웨어나 추가 하드웨어 (PC 카드 , 드라이브 , 전지) 가 들어 있습니다 .

AC 어댑터 연결

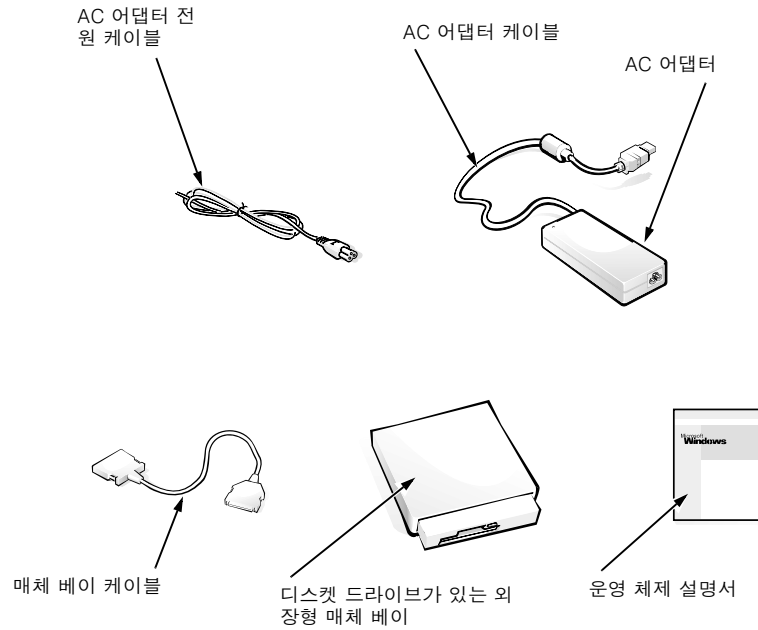

주: 컴퓨터에는 완전히 충전되지 않은 전지가 설치되어 있습니다. 운영 체제를 설치하는 동안 시스템이 중단되지 않도록 AC 어댑터를 연결하여 전지를 완전히 충전하십시오.

AC 어댑터에 컴퓨터를 연결하려면, 다음 단계를 수행하십시오 :

1. AC 어댑터에 부착된 케이블을 컴퓨터의 AC 어댑터 커넥터에 꽂으십시오 (그림 5-2 참조).



그림 5-2. AC 어댑터 연결

2. AC 어댑터 전원 케이블을 AC 어댑터에 꽂으십시오.
3. AC 어댑터 전원 케이블을 전원 콘센트에 꽂으십시오.

외장형 매체 베이 연결 (옵션)

컴퓨터에 외장형 매체 베이의 장치를 연결하려면 (그림 5-3 참조), 다음 단계를 수행하십시오.

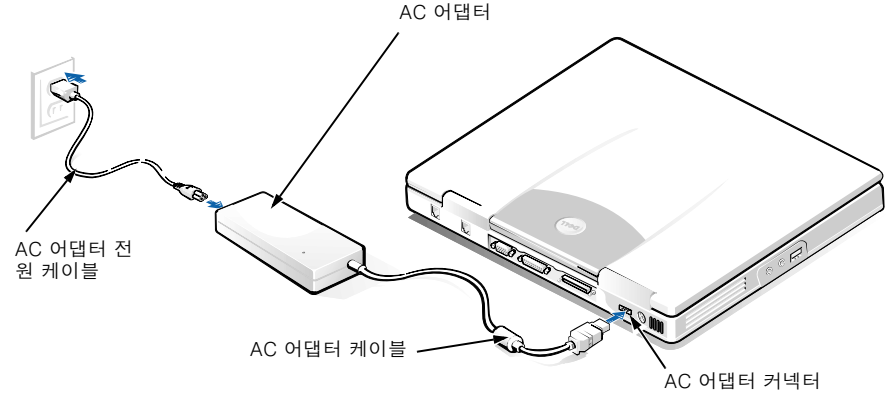

주: 컴퓨터가 과열되지 않도록 방지하려면, 공기 흡입기 또는 팬 흡입/배출 환기 장치 가까이에 외장형 매체 베이를 두지 마십시오.

1. 매체 베이에 장치를 설치하려면, 딸깍 소리가 나면서 장치가 완전히 장착될 때까지 장치를 베이쪽으로 미십시오.
2. 매체 베이 케이블의 두 커넥터 중 큰쪽을 베이 후면의 슬롯을 통해 장치에 연결하십시오. 고정 클립이 완전히 채워지고 커넥터가 정확히 꽂혔는지 확인하십시오.



3. 케이블의 다른 한쪽은 컴퓨터의 매체 베이 커넥터에 연결하십시오.

주: 다른 운영 체제 및 프로그램과 함께 외장형 매체 베이를 사용하는 내용은 《사용 설명서》를 참조하십시오.

컴퓨터에 독립형 장치를 연결할 때도 같은 방법으로 매체 베이 케이블을 사용하여 연결할 수 있습니다.



그림 5-3. 외장형 매체 베이 연결 및 컴퓨터 켜기

컴퓨터 켜기

컴퓨터를 켜려면, 컴퓨터 디스플레이를 열고 전원 단추를 누르십시오.

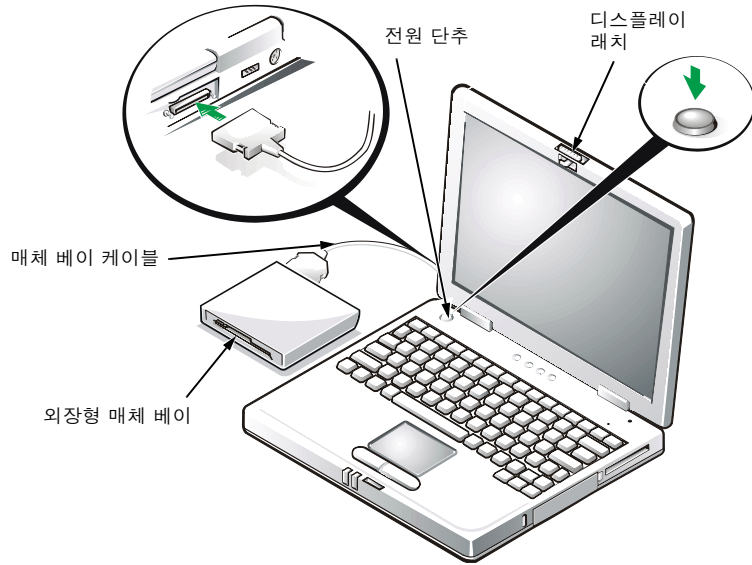

주: 컴퓨터를 한 번 이상 켜고 종료한 후에 컴퓨터를 도킹해야 합니다.

컴퓨터 구성요소

그림 5-4 및 5-5 는 컴퓨터 구성요소의 위치를 보여줍니다.



그림 5-4. 컴퓨터 전면



그림 5-5. 컴퓨터 후면

전지 교체

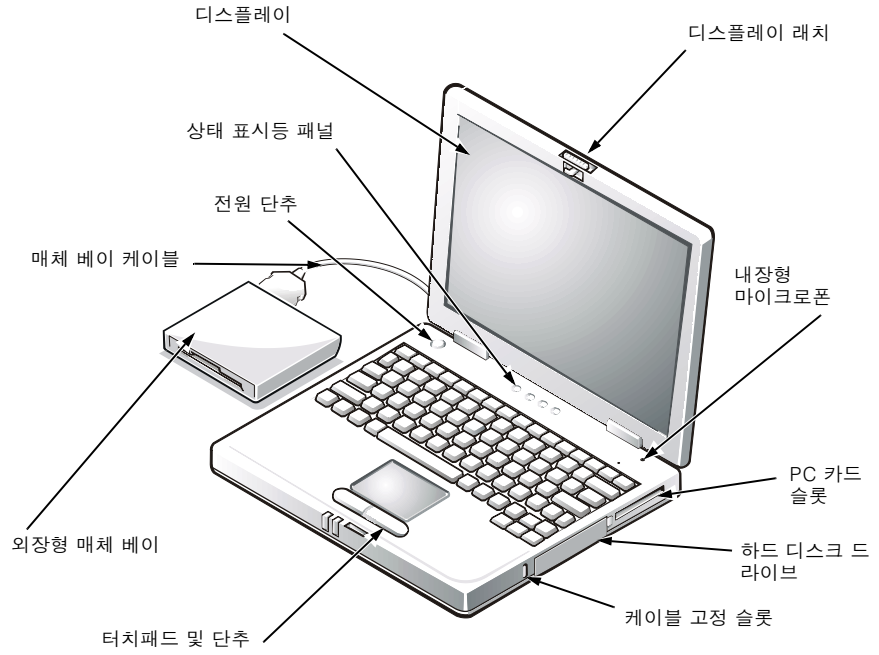
주의사항: 컴퓨터가 전원 콘센트에 연결되어 있지 않은 경우, 컴퓨터가 작동 중일 때에는 전지를 분리하지 마십시오. 전지를 분리하면 데이터가 유실됩니다.

전지 베이의 전지를 교체하려면, 다음 단계를 수행하십시오 (그림 5-6 참조).

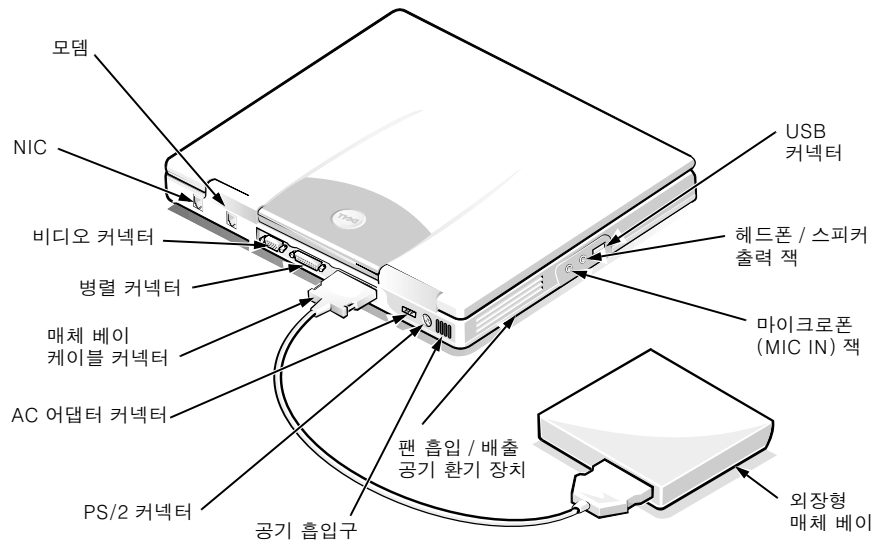

주: 필요한 경우, 절차를 수행하기 전에 다음 지시사항을 인쇄하여 참조하십시오.

전지 교체시에는 반드시 컴퓨터를 끄십시오.

컴퓨터가 작동하는 동안 전지를 교체하려면 먼저, 컴퓨터를 전원 콘센트에 연결하거나 일시 중지 (또는 대기) 모드 또는 S2D(Suspend-To-Disk) 모드로 전환하십시오. 전지로 컴퓨터를 작동하는 경우에는 전지를 교체하지 마십시오.

1. 컴퓨터가 도킹되어 있는 경우 도킹을 해제하십시오 (도킹 장치와 함께 제공된 설명서를 참조하십시오).

주의사항: 컴퓨터가 일시 중지 (또는 대기) 모드일 때 전지를 교체하는 경우, 전지를 완전히 교체하는 데는 최대 2분 정도가 소요됩니다.

2. 다음과 같은 방법을 사용하여 데이터를 보존하십시오:

- 모든 파일을 닫고 시스템을 종료하십시오.
- 열려 있는 모든 파일을 저장한 다음 전원 콘센트에 컴퓨터를 연결하거나 <Fn><Esc> (또는 시스템 설치 프로그램의 **External Hot Key** 옵션이 활성화 상태인 경우 <Scroll Lock><Esc>) 를 눌러 일시 중지 (또는 대기) 모드로 두십시오.

3. 전지 베이에서 전지를 분리하십시오.

컴퓨터 디스플레이를 닫고 컴퓨터를 거꾸로 놓으십시오. 전지 베이 래치를 열림 위치에 미십시오 (그림 5-6 참조). 그러면, 전지가 가볍게 튀어 나옵니다. 래치를 열림 위치에 두고 전지를 꺼내십시오. 래치에서 손을 놓으십시오.



그림 5-6. 전지 분리

4. 그림 5-6 과 같이 새 전지를 넣고 전지의 바깥쪽 모서리부터 전지함에 넣으십시오.
전지의 소형 탭 4 개를 컴퓨터 내부의 슬롯 4 개에 고정시키십시오.
5. 전지가 제자리에 장착되어 주위와 같은 높이가 될 때까지 전지를 세게 누르십시오.
전지 래치가 완전히 닫혀 있는지 확인한 다음 컴퓨터를 원래의 위치로 돌리십시오.
6. 2 단계에서 컴퓨터를 일시 중지 (또는 대기) 모드 또는 S2D 모드로 전환한 경우에는
전원 단추를 눌러 컴퓨터를 정상 작동 상태로 재개하십시오.

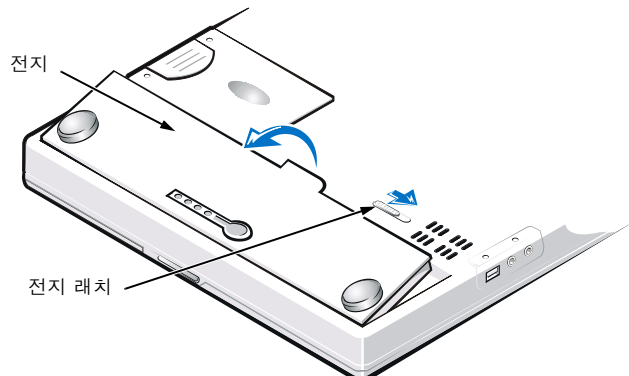

전지 폐기

본 컴퓨터에는 리튬 이온 전지 팩을 사용합니다. 가정용 쓰레기와 함께 전지를 버리지 말고, 해당 지역의 폐기물 처리 기관에 문의하여 가까운 전지 폐기 처리소에 폐기하십시오.

규정사항

EMI(ElectroMagnetic Interference) 는 장애물이 없는 장소에서 방사되거나 전원 리드선이나 신호 리드선을 따라 전도되는 모든 전자기 신호 또는 기타 방사되는 것을 말하며, 신호나 무선 항공 또는 기타 안전 서비스 기능을 저해하며 무선 통신 서비스를 심각할 정도로 방해하거나 지속적으로 차단시킵니다. 무선 통신 서비스에는 AM/FM 상용 방송, TV, 휴대 통신 서비스, 레이더, 항공 관제소, 호출기, PCS(Personal Communication Services) 등을 비롯한 기타 서비스가 포함됩니다. 무선 통신 서비스 뿐만 아니라 컴퓨터 시스템을 포함한 디지털 장치 등 전자파 방사 장치도 전자파 환경 문제가 되고 있습니다.

EMC(ElectroMagnetic Compatibility) 는 전자 환경에서 여러 전자 장치가 함께 제대로 작동하는지를 나타내는 능력입니다. Dell 시스템은 규정 기관의 EMI 관련 규제사항에 따라 설계되었으며 이에 부합한다는 판정을 받았으나, 경우에 따라 전자파 장애가 발생할 수 있습니다. Dell 시스템이 무선 통신 서비스 장애를 일으키는 경우, 컴퓨터를 켜다가 다시 켜거나 다음과 같은 방법으로 장애를 해결하십시오:

- 수신 안테나의 방향을 바꾸십시오.
- 수신기에 영향을 주는 컴퓨터의 위치를 변경하십시오.
- 수신기와 컴퓨터를 멀리 떨어뜨려 놓으십시오.
- 수신기와 컴퓨터가 회로를 공유하지 않도록 컴퓨터의 전원 콘센트를 다른 곳에 꽂으십시오.

필요한 경우 Dell 기술 지원부나 숙련된 라디오 /TV 기술자에게 추가 지침을 받으십시오. << FCC Interference Handbook, 1986 >>을 참조하시면 도움이 됩니다. 이 안내서는 U.S. Government Printing Office, Washington, DC 20402, Stock No. 004-000-00450-7 또는 월드 와이드 웹 <http://www.fcc.gov/cib/Publications/tvibook.html> 에서 구할 수 있습니다.

Dell 컴퓨터는 전자기 환경에 적합하도록 설계되고 검사를 거쳐 등급을 취득한 제품입니다. 일반적으로 이러한 전자기 환경 등급은 다음과 같은 내용을 나타냅니다:

- A 등급 제품은 업무용, 산업용입니다.
- B 등급 제품은 가정용입니다.

시스템에 장착하는 주변장치, 확장 카드, I/O 장치, 모니터 등을 포함한 ITE(Information Technology Equipment)는 컴퓨터 시스템의 전자기 환경 등급과 일치하는 제품을 사용해야 합니다.

피복된 신호 케이블에 대한 주의사항: 무선 통신 서비스와의 장애를 줄이려면, 시스템에 주변장치를 연결할 때 피복된 케이블을 사용하십시오. 피복 케이블을 사용하면 해당 전자기 환경에 적합한 EMC 등급을 유지할 수 있습니다. 병렬 프린터의 경우 Dell 에서 공급하는 케이블을 사용하십시오. 필요한 경우 Dell 월드 와이드 웹

<http://www.dell.com/products/dellware/index.htm> 으로 접속하여 케이블을 주문하십시오.

대부분의 Dell 컴퓨터 시스템은 B 등급으로 분류됩니다. 시스템이나 장치의 전자기 분류 등급을 확인하려면, 규정 기관에서 지정한 규정사항을 참조하십시오. 다음 각 항목에서는 국가별 EMC/EMI 또는 제품 안전 정보에 대해 설명합니다.

MIC 규정 (한국에만 해당)

컴퓨터 시스템 (또는 기타 Dell 디지털 장치)의 분류 등급 (A 등급 또는 B 등급)을 확인하려면, 컴퓨터 (또는 기타 Dell 디지털 장치)에 표시된 한국 MIC(정보통신부) 등록 레이블을 확인하십시오. MIC 레이블은 제품에 따라 다르게 표시되어 있습니다. A 등급인 경우에는 "(A)"로, B 등급인 경우에는 "(B)"로 표시되어 있습니다.



주: MIC 방출 조항에서는 다음 두 가지 등급에 대해 규정하고 있습니다:

- A 등급 장치는 업무용입니다.
- B 등급 장치는 비업무용입니다.

A 등급 장치

기종별	사용자안내문
A급 기기 (업무용 정보통신기기)	이 기기는 업무용으로 전자파적합등록을 한 기기이오니 판매자 또는 사용자는 이 점을 주의하시기 바라며 만약 잘못 판매 또는 구입하였을 때에는 가정용으로 교환하시기 바랍니다.

이 장치는 전자기 간섭을 고려하여 업무용으로 승인되었습니다. 이 장치가 사용하기에 부적합한 경우, 비업무용으로 승인된 장치로 교환할 수 있습니다.



1. 기기의 명칭(모델명):
2. 인증번호:
3. 인증받은 자의 상호: (A)
4. 제조년월일:
5. 제조자/제조국가:

B 등급 장치

기종별	사용자 안내문
B급 기기 (가정용 정보통신기기)	이 기기는 가정용으로 전자파적합등록을 한 기기로서 주거지역에서는 물론 모든 지역에서 사용할 수 있습니다.

이 장치는 비업무용으로 승인되었으며, 주거 환경을 포함한 모든 환경에서 사용할 수 있습니다.



1. 기기의 명칭(모델명):
2. 인증번호:
3. 인증받은 자의 상호: (B)
4. 제조년월일:
5. 제조자/제조국가:

