

SYSTEM INFORMATION GUIDE

SYSTEEMINFORMATIEHANDLEIDING
GUIDE D'INFORMATION SUR LE SYSTÈME
SYSTEMINFORMATIONEN-HANDBUCH
INFORMAZIONI DI SISTEMA
GUIA DE INFORMAÇÕES DO SISTEMA
GUÍA DE INFORMACIÓN DEL SISTEMA

SYSTEM INFORMATION GUIDE

Notes, Notices, and Cautions

Throughout this guide, blocks of text may be accompanied by an icon and printed in bold type or in italic type. These blocks are notes, notices, and cautions, and they are used as follows:



NOTE: A NOTE indicates important information that helps you make better use of your computer system.

NOTICE: A NOTICE indicates either potential damage to hardware or loss of data and tells you how to avoid the problem.



CAUTION: A CAUTION indicates the potential for bodily harm and tells you how to avoid the problem.

**Information in this document is subject to change without notice.
© 1999–2001 Dell Computer Corporation. All rights reserved.**

Reproduction in any manner whatsoever without the written permission of Dell Computer Corporation is strictly forbidden.

Trademarks used in this text: *Dell*, *Latitude*, *DellWare*, and the *DELL* logo are trademarks of Dell Computer Corporation.

Other trademarks and trade names may be used in this document to refer to either the entities claiming the marks and names or their products. Dell disclaims any proprietary interest in trademarks and trade names other than its own.



Dell™ Latitude™ L400 System Information Guide

Your Dell Latitude computer accessories box includes a reduced set of paper documentation. This document contains getting started, safety, regulatory, and warranty information about your Dell computer, as well as information about other Dell documents that are available and how to obtain them.

Other Documents Available

The following documents are provided with your computer:

- The *Getting Started* sheet, which provides step-by-step instructions for connecting your computer.

NOTE: The Getting Started sheet is not available in all regions.



- The *User's Guide*, which is an HTML document that includes descriptions of computer features, instructions on installing and configuring drivers and utilities, information on the System Setup program, and instructions for attaching devices to the connectors on your computer's back panel. The *User's Guide* is located on your hard-disk drive.

You may also have one or more of the following documents:

- Documentation updates, which are sometimes included with your computer to describe changes to your computer or software. Always read these updates *before* consulting any other documentation because the updates often contain the latest information.
- Operating system documentation, which is included if you ordered your operating system software from Dell.
- Documentation included with any options you purchase separately from your computer. This documentation includes information that you need to configure and install these options in your Dell computer.

Getting Help

Dell provides a number of tools to help you if your computer does not perform as expected. For information on these help tools, see the “Getting Help” section in the online *User’s Guide*.

Safety Instructions

Use the following safety guidelines to help protect your computer from potential damage and to help ensure your own personal safety.

When Using Your Computer

As you use your computer, observe the following safety guidelines.



CAUTION: Do not allow your computer to operate with the base resting directly on exposed skin. With extended operation, heat can potentially build up in the base. Allowing sustained contact with the skin could cause discomfort or, eventually, a burn.

- Do not attempt to service the computer yourself. Always follow installation instructions closely.
- Do not carry a battery pack in your pocket, purse, or other container where metal objects (such as car keys) could short-circuit the battery terminals. The resulting excessive current flow can cause extremely high temperatures and may result in damage from burns.
- Be sure that nothing rests on your adapter’s power cable and that the cable is not located where it can be tripped over or stepped on.
- Place the AC adapter in a ventilated area, such as a desk top or on the floor, when powering the computer or charging the battery. Do not cover the AC adapter with papers or other items that will reduce cooling. Do not use the AC adapter inside a carrying case.
- Do not use your computer in a wet environment, for example, near a bath tub, sink, or swimming pool or in a wet basement.
- Do not push objects into air vents or openings of your computer. Doing so can cause fire or electric shock by shorting out interior components.
- Use only the AC adapter and batteries that are approved for use with this computer as indicated in this document. Use of another type of battery pack or AC adapter may risk fire or explosion.
- Before you connect the computer to a power source, ensure that the voltage rating of the AC adapter matches that of the available power source:
 - 115 volts (V)/60 hertz (Hz) in most of North and South America and some Far Eastern countries such as South Korea and Taiwan
 - 100 V/50 Hz in eastern Japan and 100 V/60 Hz in western Japan
 - 230 V/50 Hz in most of Europe, the Middle East, and the Far East

- To help prevent electric shock, plug the AC adapter and peripheral power cables into properly grounded power sources. These cables are equipped with three-prong plugs to help ensure proper grounding. Do not use adapter plugs or remove the grounding prong from a cable. If you must use an extension cable, use a three-wire cable with properly grounded plugs.
- If you use an extension cable with your AC adapter, ensure that the total ampere (A) rating of the products plugged into the extension cable does not exceed the ampere rating of the extension cable.
- To remove power from the computer, turn it off, remove the battery pack, and disconnect the AC adapter from the electrical outlet.
- If your computer includes an integrated or optional (PC Card) modem, the cable used with the modem should be manufactured with a minimum wire size of 26 American wire gauge (AWG) and an FCC-compliant RJ-11 modular plug.
- Disconnect the modem cable during an electrical storm to avoid the remote risk of electric shock from lightning via the telephone line.
- To help avoid the potential hazard of electric shock, do not connect or disconnect any cables or perform maintenance or reconfiguration of this product during an electrical storm.
- PC Cards may become very warm during normal operation. Use care when removing PC Cards after their continuous operation.
- Do not dispose of battery packs in a fire. They may explode. Check with local authorities for disposal instructions.
- When setting up the computer for work, place it on a level surface.
- When traveling, do not check the computer as baggage. You can put your computer through an X-ray security machine, but *never* put your computer through a metal detector. If you have the computer checked by hand, be sure to have a charged battery available in case you are asked to turn on the computer.
- When traveling with the hard-disk drive removed from the computer, wrap the drive in a nonconducting material, such as cloth or paper. If you have the drive checked by hand, be ready to install the drive in the computer. You can put the hard-disk drive through an X-ray security machine, but *never* put the drive through a metal detector.
- When traveling, do not place the computer in overhead storage compartments where it could slide around. Do not drop your computer or subject it to other mechanical shocks.
- Protect your computer, battery, and hard-disk drive from environmental hazards such as dirt, dust, food, liquids, temperature extremes, and overexposure to sunlight.
- When you move your computer between environments with very different temperature and/or humidity ranges, condensation may form on or within the computer. To avoid damaging the computer, allow sufficient time for the moisture to evaporate before using the computer.

NOTICE: When taking the computer from low-temperature conditions into a warmer environment or from high-temperature conditions into a cooler environment, allow the computer to acclimate to room temperature before turning on power.

- When you disconnect a cable, pull on its connector or on its strain-relief loop, not on the cable itself. As you pull out the connector, keep it evenly aligned to avoid bending any connector pins. Also, before you connect a cable make sure both connectors are correctly oriented and aligned.
- Handle components with care.
- Before you clean your computer, turn it off, unplug it from its power source, and remove the battery pack(s).
- Clean your computer with a soft cloth dampened with water rather than with liquid or aerosol cleaners.
- Clean the display with a soft, clean cloth and commercial window cleaner that does not contain wax or abrasives. Apply the cleaner to the cloth; then stroke the cloth across the display in one direction, moving from the top of the display to the bottom. If the display contains grease or some other contaminant, use isopropyl alcohol instead of commercial window cleaner.
- If your computer gets wet or is damaged, follow the procedures described in “Troubleshooting Your Computer” in the *User’s Guide*. If, after following these procedures, you confirm that your computer is not operating properly, contact Dell. (See “Getting Help” in the *User’s Guide* for the appropriate telephone number.)

Ergonomic Computing Habits



CAUTION: Improper or prolonged keyboard use may result in injury.



CAUTION: Viewing the display or external monitor screen for extended periods of time may result in eye strain.

For comfort and efficiency, observe the following ergonomic guidelines when setting up and using your computer:

- Position your computer directly in front of you as you work.
- Adjust the tilt of the computer’s display, its contrast and/or brightness settings, and the lighting around you (such as overhead lights, desk lamps, and the curtains or blinds on nearby windows) to minimize reflections and glare on the display.
- When using an external monitor with your computer, set the monitor at a comfortable viewing distance (usually 510 to 610 millimeters [mm] [20 to 24 inches] from your eyes). Make sure the monitor screen is at eye level or slightly lower when you are sitting in front of the monitor.
- Use a chair that provides good lower back support.

- Keep your forearms horizontal with your wrists in a neutral, comfortable position while using the keyboard, touch pad or external mouse.
- Always use the palmrest with the keyboard or touch pad. Leave space to rest your hands when using an external mouse.
- Let your upper arms hang naturally at your sides.
- Sit erect with your feet resting on the floor and your thighs level.
- When sitting, make sure the weight of your legs is on your feet and not on the front of your chair seat. Adjust your chair's height or use a footrest, if necessary, to maintain proper posture.
- Vary your work activities. Try to organize your work so that you do not have to type for extended periods without stopping. When you stop typing, try to do things that use both hands.

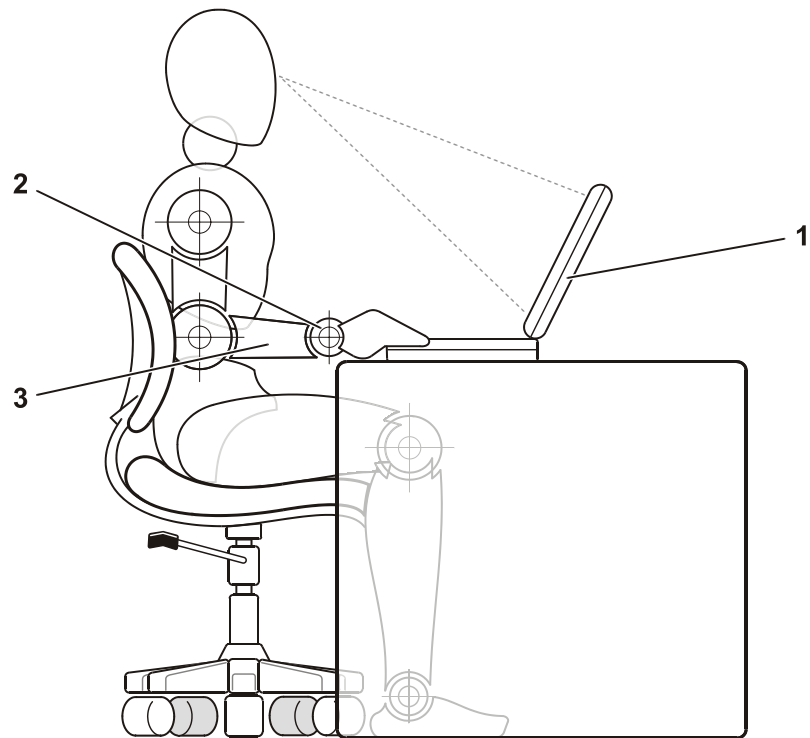

-
- 1 Computer positioned directly in front of user
 - 2 Wrists relaxed and flat
 - 3 Arms at desk level
-

Protecting Against Electrostatic Discharge

Static electricity can harm electronic components inside your computer. To prevent static damage, discharge static electricity from your body before you touch any of your computer's electronic components, such as a memory module. You can do so by touching an unpainted metal surface on the computer's I/O panel.

As you continue to work inside the computer, periodically touch an I/O connector to remove any static charge your body may have accumulated.

You can also take the following steps to prevent damage from electrostatic discharge (ESD):

- When unpacking a static-sensitive component from its shipping carton, do not remove the component from the antistatic packing material until you are ready to install the component. Just before unwrapping the antistatic packaging, be sure to discharge static electricity from your body.
- When transporting a sensitive component, first place it in an antistatic container or packaging.
- Handle all sensitive components in a static-safe area. If possible, use antistatic floor pads and workbench pads.

Getting Started

To set up your computer, perform the following steps:

1. Unpack the accessories box (see Figure 1-1).
2. Set aside the contents of the accessories box, which you will need to complete the setup of your computer.

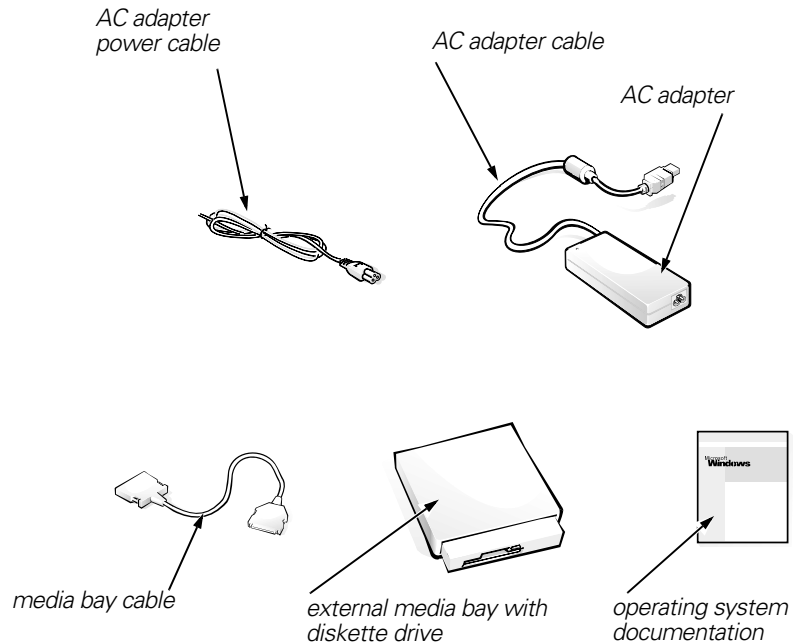

Figure 1-1. Accessories Box Contents

The accessories box also contains user documentation, your *Dell Latitude L400 ResourceCD*, and any software or additional hardware (such as PC Cards, drives, or batteries) you have ordered.



Connecting the AC Adapter

NOTE: A partially charged battery is already installed in the computer, but Dell recommends that you attach the AC adapter now so that the battery can complete its charge and the operating system setup can proceed without interruption.

To connect your computer to the AC adapter, perform the following steps:

1. Plug the AC adapter's attached cable into the AC adapter connector on the computer (see Figure 1-2).

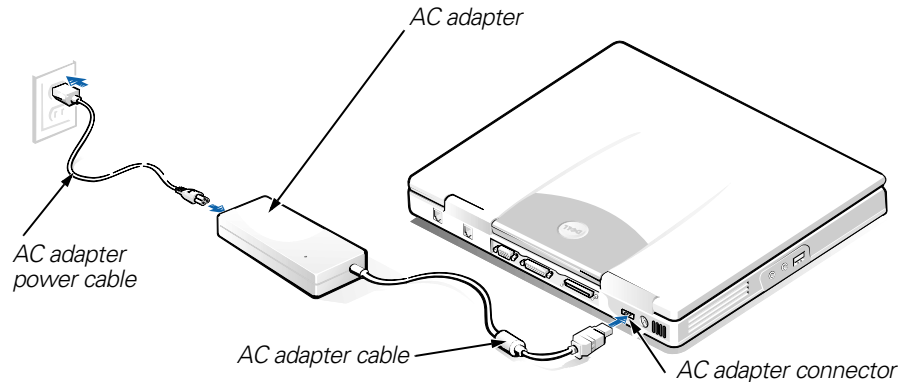

Figure 1-2. Connecting the AC Adapter

2. Plug the AC adapter power cable into the AC adapter.
3. Plug the AC adapter power cable into an electrical outlet.

Connecting the External Media Bay (Optional)

To connect a device in the external media bay (see Figure 1-3) to the computer, perform the following steps.



NOTE: To avoid overheating the computer, do not place the external media bay close to the air inlet or fan intake/exhaust vents.

1. To install a device in the media bay, slide the device into the bay until you hear the click that indicates that the device is fully seated.
2. Connect the larger of the media bay cable's two connectors to the device through the slot in the back of the bay.

Make sure that the securing clips are fully engaged and the connector is fully seated.

3. Connect the other end of the cable to the media bay connector on the computer.



NOTES: For information on using the external media bay with different operating systems and programs, see your User's Guide.

You can use the media bay cable in the same manner to connect a stand-alone device to the computer.

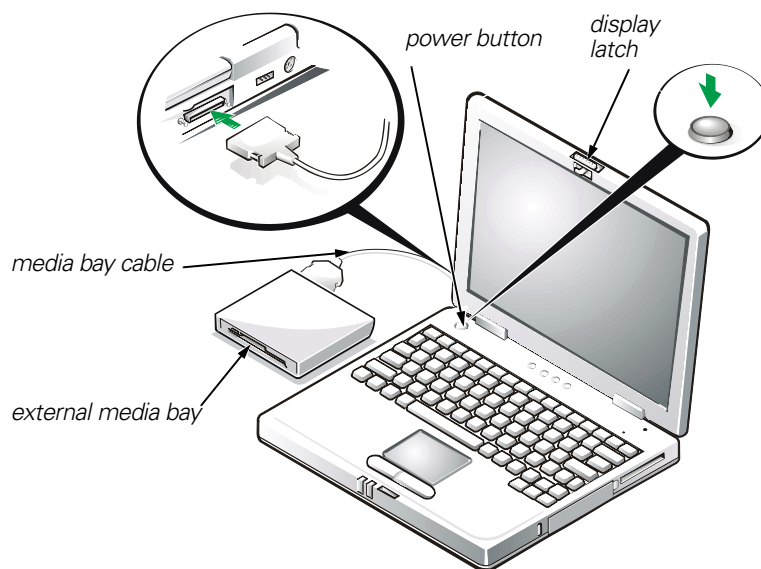

Figure 1-3. Connecting the External Media Bay and Turning On the Computer

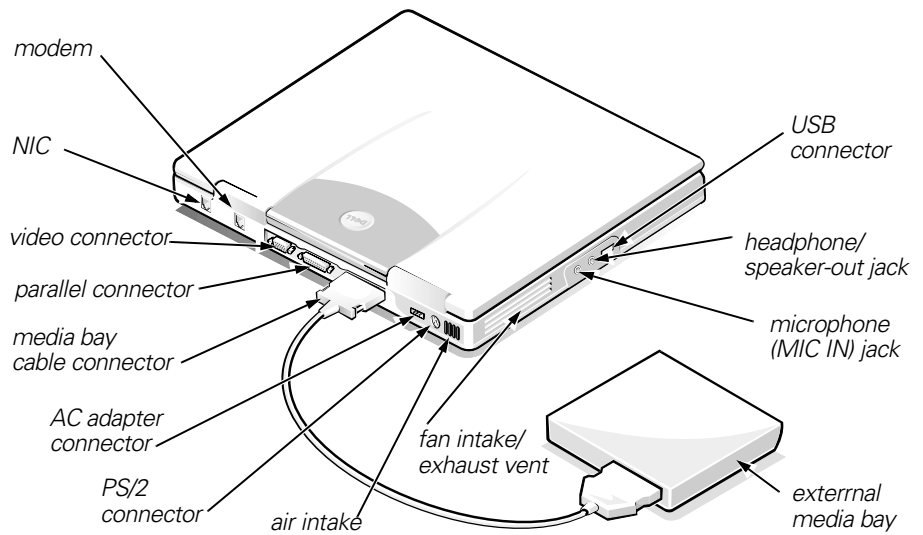

Figure 1-5. Back View of the Computer

Replacing the Battery

NOTICE: To avoid data loss, do not remove the battery while the computer is turned on unless the computer is connected to an electrical outlet.

To replace a battery in the battery bay, perform the following steps (see Figure 1-6).



NOTES: If necessary, print these instructions for reference before proceeding.

Dell recommends that you turn the computer off before replacing the battery.

If you want to replace the battery while the computer is running, you must first connect the computer to an electrical outlet or enter suspend (or standby) mode or suspend-to-disk (S2D) mode. You cannot replace the battery while the computer is running on battery power.

1. If the computer is docked, undock it. (See the documentation that came with your docking device.)

NOTICE: If you choose to replace the battery with the computer in suspend (or standby) mode, you have up to 2 minutes to complete the battery replacement.

2. Preserve your data in one of the following ways:
 - Close all files and shut down the system.
 - Save all open files and then connect the computer to an electrical outlet or put it into suspend (or standby) mode by pressing <Fn><Esc> (or you can

press <Scroll Lock><Esc> on an external keyboard if the **External Hot Key** option is enabled in the system setup program).

3. Remove the battery from the battery bay.

Close the computer display and turn the computer over. Slide the battery bay latch to the unlock position (see Figure 1-6), causing the battery to pop up slightly on one side. While keeping the latch in the unlock position, pivot the battery up and out of the bay. Release the latch.

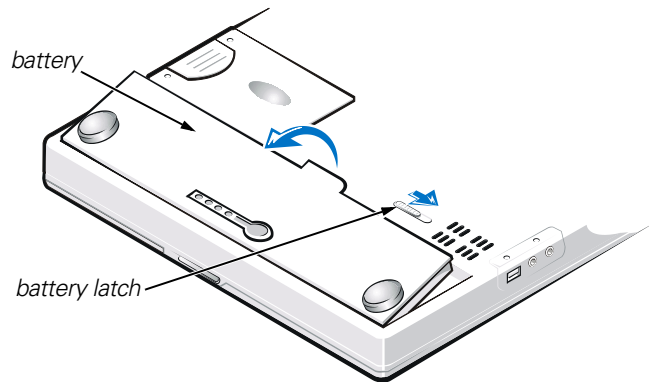

Figure 1-6. Removing the Battery

4. Position the new battery as shown in Figure 1-6, and lower the outside edge of the battery into the battery compartment.

Four small tabs on the battery fit into four slots in the side wall of the computer.

5. Press the battery firmly into place, flush with the surrounding surface.

Make sure that the battery latch is completely closed before turning the computer right-side up.

6. If you put the computer into suspend (or standby) mode or S2D mode in step 2, press the power button to resume normal operation.



Battery Disposal

Your computer system uses a lithium-ion battery pack. Do not dispose of this battery along with household waste. Contact your local waste disposal agency for the address of the nearest battery deposit site.

Regulatory Notices

Electromagnetic Interference (EMI) is any signal or emission, radiated in free space or conducted along power or signal leads, that endangers the functioning of a radio navigation or other safety service or seriously degrades, obstructs, or repeatedly interrupts a licensed radio communications service. Radio communications services include but are not limited to AM/FM commercial broadcast, television, cellular

services, radar, air-traffic control, pager, and Personal Communication Services (PCS). These licensed services, along with unintentional radiators such as digital devices, including computer systems, contribute to the electromagnetic environment.

Electromagnetic Compatibility (EMC) is the ability of items of electronic equipment to function properly together in the electronic environment. While this computer system has been designed and determined to be compliant with regulatory agency limits for EMI, there is no guarantee that interference will not occur in a particular installation. If this equipment does cause interference with radio communications services, which can be determined by turning the equipment off and on, you are encouraged to try to correct the interference by one or more of the following measures:

- Reorient the receiving antenna.
- Relocate the computer with respect to the receiver.
- Move the computer away from the receiver.
- Plug the computer into a different outlet so that the computer and the receiver are on different branch circuits.

If necessary, consult a Technical Support representative of Dell or an experienced radio/television technician for additional suggestions. You may find the *FCC Interference Handbook, 1986*, to be helpful. It is available from the U.S. Government Printing Office, Washington, DC 20402, Stock No. 004-000-00450-7 or on the World Wide Web at <http://www.fcc.gov/cib/Publications/tvibook.html>.

Dell computer systems are designed, tested, and classified for their intended electromagnetic environment. These electromagnetic environment classifications generally refer to the following harmonized definitions:

- Class A is for business or industrial environments.
- Class B is for residential environments.

Information Technology Equipment (ITE), including peripherals, expansion cards, printers, input/output (I/O) devices, monitors, and so on, that are integrated into or connected to the system should match the electromagnetic environment classification of the computer system.

A Notice About Shielded Signal Cables: Use only shielded cables for connecting peripherals to any Dell device to reduce the possibility of interference with radio communications services. Using shielded cables ensures that you maintain the appropriate EMC classification for the intended environment. For parallel printers, a cable is available from Dell. If you prefer, you can order a cable from Dell on the World Wide Web at <http://www.dell.com/products/dellware/index.htm>.

Most Dell computer systems are classified for Class B environments. To determine the electromagnetic classification for your system or device, refer to the following sections specific for each regulatory agency. Each section provides country-specific EMC/EMI or product safety information.

FCC Notices (U.S. Only)

Most Dell computers are classified by the Federal Communications Commission (FCC) as Class B digital devices. However, the inclusion of certain options can change the rating of some configurations to Class A. To determine which classification applies to your computer, examine all FCC registration labels located on the bottom or back panel of your computer, on card-mounting brackets, and on the cards themselves. If any one of the labels carries a Class A rating, your entire computer is considered to be a Class A digital device. If *all* labels carry an FCC Class B rating as distinguished by either an FCC ID number or the FCC logo, (**FCC**), your computer is considered to be a Class B digital device.

Once you have determined your computer's FCC classification, read the appropriate FCC notice. Note that FCC regulations provide that changes or modifications not expressly approved by Dell could void your authority to operate this equipment.

This device complies with Part 15 of the FCC Rules. Operation is subject to the following two conditions:

- This device may not cause harmful interference.
- This device must accept any interference received, including interference that may cause undesired operation.

Class A

This equipment has been tested and found to comply with the limits for a Class A digital device pursuant to Part 15 of the FCC Rules. These limits are designed to provide reasonable protection against harmful interference when the equipment is operated in a commercial environment. This equipment generates, uses, and can radiate radio frequency energy and, if not installed and used in accordance with the manufacturer's instruction manual, may cause harmful interference with radio communications. Operation of this equipment in a residential area is likely to cause harmful interference, in which case you will be required to correct the interference at your own expense.

Class B

This equipment has been tested and found to comply with the limits for a Class B digital device pursuant to Part 15 of the FCC Rules. These limits are designed to provide reasonable protection against harmful interference in a residential installation. This equipment generates, uses, and can radiate radio frequency energy and, if not installed and used in accordance with the manufacturer's instruction manual, may cause interference with radio communications. However, there is no guarantee that interference will not occur in a particular installation. If this equipment does cause harmful interference to radio or television reception, which can be determined by turning the equipment off and on, you are encouraged to try to correct the interference by one or more of the following measures:

- Reorient or relocate the receiving antenna.
- Increase the separation between the equipment and the receiver.

- Connect the equipment into an outlet on a circuit different from that to which the receiver is connected.
- Consult the dealer or an experienced radio/television technician for help.

The following information is provided on the device or devices covered in this document in compliance with FCC regulations:

- Model number: PP01S
- Company name: Dell Computer Corporation
EMC Engineering Department
One Dell Way
Round Rock, Texas 78682 USA
512-338-4400

Modem Regulatory Information

This equipment complies with Part 68 of the FCC rules. On the bottom of your computer is a label that contains, among other information, the FCC registration number and ringer equivalence number (REN) for your equipment. If requested, you must provide this information to the telephone company.

The REN is used to determine the quantity of devices that may be connected to the telephone line. Excessive RENs on the telephone line may result in the devices not ringing in response to an incoming call. In most areas, the sum of all the RENs on your telephone line should be less than five to ensure proper service from the telephone company. To be certain of the number of devices that you may connect to a line, as determined by the total RENs, contact your local telephone company.

The registration jack Universal Service Order Code (USOC) used by this equipment is RJ-11C. An FCC compliant telephone cord and modular plug is provided with this equipment. This equipment is designed to be connected to the telephone network or premises wiring using a compatible modular jack that is Part 68 compliant.

This equipment cannot be used on public coin-phone service provided by the telephone company. Connection to party line service is subject to state tariffs.

There are no user serviceable parts on the modem contained in your computer.

If your telephone equipment causes harm to the telephone network, the telephone company will notify you in advance that service may be temporarily discontinued. If advance notice is not practical, the telephone company will notify you as soon as possible. Also, you will be advised of your right to file a complaint with the FCC if you believe it is necessary.

The telephone company may make changes in its facilities, equipment, operations, or procedures that could affect the operation of this equipment. If this happens, the telephone company will provide advance notice in order for you to make necessary modifications to maintain uninterrupted service.

If you experience trouble with this telephone equipment, refer to the chapter titled "Getting Help" in your system's troubleshooting documentation or, for some systems, the section titled "Contacting Dell" in your system's online guide to find the appropriate telephone number for obtaining customer assistance. If the equipment is

causing harm to the telephone network, the telephone company may request that you disconnect the equipment until the problem is resolved.

Fax Branding

The Telephone Consumer Protection Act of 1991 makes it unlawful for any person to use a computer or other electronic device, including fax machines, to send any message unless such message clearly contains in a margin at the top or bottom of each transmitted page or on the first page of the transmission, the date and time it is sent, identification of the business, other entity, or individual sending the message, and the telephone number of the sending machine or such business, other entity, or individual. The telephone number provided may not be a 900 number or any other number for which charges exceed local or long-distance transmission charges.

IC Notice (Canada Only)

Most Dell computers (and other Dell digital apparatus) are classified by the Industry Canada (IC) Interference-Causing Equipment Standard #3 (ICES-003) as Class B digital devices. To determine which classification (Class A or B) applies to your computer (or other Dell digital apparatus), examine all registration labels located on the bottom or the back panel of your computer (or other digital apparatus). A statement in the form of "IC Class A ICES-003" or "IC Class B ICES-003" will be located on one of these labels.

Note that Industry Canada regulations provide that changes or modifications not expressly approved by Dell could void your authority to operate this equipment.

This Class B (or Class A, if so indicated on the registration label) digital apparatus meets the requirements of the Canadian Interference-Causing Equipment Regulations.

Cet appareil numérique de la Classe B (ou Classe A, si ainsi indiqué sur l'étiquette d'enregistrement) respecte toutes les exigences du Règlement sur le Matériel Brouilleur du Canada.

Modem Regulatory Information

The IC label identifies certified equipment. This certification means that the equipment meets telecommunications network protective, operational, and safety requirements as prescribed in the appropriate Terminal Equipment Technical Requirements document(s). The IC label does not guarantee that the equipment will operate to the user's satisfaction.

Before installing this equipment, users should ensure that it is permissible to be connected to the facilities of the local telecommunications company. The equipment must also be installed using an acceptable method of connection. The customer should be aware that compliance with the above conditions may not prevent degradation of service in some situations.

Repairs to certified equipment should be coordinated by a representative designated by the supplier. Any repairs or alteration made by a user to this equipment, or equipment malfunctions, may give the telephone communications company cause to request the user to disconnect the equipment.

Users should ensure for their own protection, that the electrical ground connections of the power utility, telephone lines, and internal metallic water-pipe system, if present, are connected together. This precaution may be particularly important in rural areas.

NOTICE: Users should not attempt to make such connections themselves. Contact the appropriate electric inspection authority, or electrician, as appropriate.



NOTE: The REN assigned to each terminal device provides an indication of the maximum number of terminals allowed to be connected to a telephone interface. The termination on an interface may consist of any combination of devices subject only to the requirement that the sum of the RENs of all the devices does not exceed the number five.

The REN for the internal modem as stated on the IC regulatory label located on the bottom of the computer is 0.6B.

The following information is provided in compliance with IC regulations:

Dell Computer Corporation
Warranty and Repair Service Center
One Dell Way
Round Rock, TX 78682 USA
512-338-4400

CE Notice (European Union)

Marking by the symbol  indicates compliance of this Dell computer to the EMC Directive and the Low Voltage Directive of the European Union. Such marking is indicative that this Dell computer meets the following technical standards:

- EN 55022 — “Limits and Methods of Measurement of Radio Interference Characteristics of Information Technology Equipment.”
- EN 50082-1: 1992 — “Electromagnetic compatibility—Generic immunity standard Part 1: Residential, commercial, and light industry.”
- EN 60950 — “Safety of Information Technology Equipment.”



NOTE: EN 55022 emissions requirements provide for two classifications:

- *Class A is for typical commercial areas.*
- *Class B is for typical domestic areas.*

This Dell device is classified for use in a typical Class B domestic environment.

A “Declaration of Conformity” in accordance with the preceding directives and standards has been made and is on file at Dell Computer Corporation Products Europe BV, Limerick, Ireland.

EN 55022 Compliance (Czech Republic Only)

This device belongs to Class B devices as described in EN 55022, unless it is specifically stated that it is a Class A device on the specification label. The following applies to devices in Class A of EN 55022 (radius of protection up to 30 meters). The user of the device is obliged to take all steps necessary to remove sources of interference to telecommunication or other devices.

Pokud není na typovém štítku počítače uvedeno, že spadá do třídy A podle EN 55022, spadá automaticky do třídy B podle EN 55022. Pro zařízení zařazená do třídy A (ochranné pásmo 30m) podle EN 55022 platí následující. Dojde-li k rušení telekomunikačních nebo jiných zařízení, je uživatel povinen provést taková opatření, aby rušení odstranil.

VCCI Notice (Japan Only)

Most Dell computer systems are classified by the Voluntary Control Council for Interference (VCCI) as Class B information technology equipment (ITE). However, the inclusion of certain options can change the rating of some configurations to Class A. ITE, including peripherals, expansion cards, printers, input/output (I/O) devices, monitors, and so on, integrated into or connected to the system, should match the electromagnetic environment classification (Class A or B) of the computer system.

To determine which classification applies to your computer system, examine the regulatory labels/markings (see Figures 1-7 and 1-8) located on the bottom or back panel of your computer. Once you have determined your system’s VCCI classification, read the appropriate VCCI notice.

Class A ITE

この装置は、情報処理装置等電波障害自主規制協議会 (VCCI) の基準に基づくクラス A 情報技術装置です。この装置を家庭環境で使用すると電波妨害を引き起こすことがあります。この場合には使用者が適切な対策を講ずるよう要求されることがあります。

This is a Class A product based on the standard of the Voluntary Control Council for Interference (VCCI) for information technology equipment. If this equipment is used in a domestic environment, radio disturbance may arise. When such trouble occurs, the user may be required to take corrective actions.

VCCI-A

Figure 1-7. VCCI Class A ITE Regulatory Mark

Class B ITE

この装置は、情報処理装置等電波障害自主規制協議会 (VCCI) の基準に基づくクラス B 情報技術装置です。この装置は家庭環境で使用することを目的としていますが、この装置がラジオやテレビジョン受信機に近接して使用させると、受信障害を引き起こすことがあります。取扱説明書に従って正しい取り扱いをして下さい。

This is a Class B product based on the standard of the Voluntary Control Council for Interference (VCCI) for information technology equipment. If this equipment is used near a radio or television receiver in a domestic environment, it may cause radio interference. Install and use the equipment according to the instruction manual.



Figure 1-8. VCCI Class B ITE Regulatory Mark

MIC Notice (Republic of Korea Only)

To determine which classification (Class A or B) applies to your computer system (or other Dell digital device), examine the Republic of Korean Ministry of Information and Communications (MIC) registration labels located on your computer (or other Dell digital device). The MIC label may be located separately from the other regulatory marking applied to your product. Line three of the label identifies the emissions class for the product—"A" for Class A products or "B" for Class B products.



NOTE: MIC emissions requirements provide for two classifications:

- *Class A devices are for business purposes.*
- *Class B devices are for nonbusiness purposes.*

Class A Device

기종별	사용자안내문
A급 기기 (업무용 정보통신기기)	이 기기는 업무용으로 전자파적합등록을 한 기기이오니 판매자 또는 사용자는 이 점을 주의하시기 바라며 만약 잘못 판매 또는 구입하였을 때에는 가정용으로 교환하시기 바랍니다.

Please note that this device has been approved for business purposes with regard to electromagnetic interference. If you find that this device is not suitable for your use, you may exchange it for a nonbusiness-purpose device.



1. 기기의 명칭(모델명):
2. 인증번호:
3. 인증받은 자의 상호: (A)
4. 제조년월일:
5. 제조자/제조국가:

Class B Device

기종별	사용자 안내문
B급 기기 (가정용 정보통신기기)	이 기기는 가정용으로 전자파적합등록을 한 기기로서 주거지역에서는 물론 모든 지역에서 사용할 수 있습니다.

Please note that this device has been approved for nonbusiness purposes and may be used in any environment, including residential areas.



1. 기기의 명칭(모델명):
2. 인증번호:
3. 인증받은 자의 상호: (B)
4. 제조년월일:
5. 제조자/제조국가:

Polish Center for Testing and Certification Notice

The equipment should draw power from a socket with an attached protection circuit (a three-prong socket). All equipment that works together (computer, monitor, printer, and so on) should have the same power supply source.

The phasing conductor of the room's electrical installation should have a reserve short-circuit protection device in the form of a fuse with a nominal value no larger than 16 amperes (A).

To completely switch off the equipment, the power supply cable must be removed from the power supply socket, which should be located near the equipment and easily accessible.

A protection mark "B" confirms that the equipment is in compliance with the protection usage requirements of standards PN-93/T-42107 and PN-EN 55022: 1996.

Wymagania Polskiego Centrum Badań i Certyfikacji

Urządzenie powinno być zasilane z gniazda z przyłączonym obwodem ochronnym (gniazdo z kołkiem). Współpracujące ze sobą urządzenia (komputer, monitor, drukarka) powinny być zasilane z tego samego źródła.

Instalacja elektryczna pomieszczenia powinna zawierać w przewodzie fazowym rezerwową ochronę przed zwarciami, w postaci bezpiecznika o wartości znamionowej nie większej niż 16A (amperów).

W celu całkowitego wyłączenia urządzenia z sieci zasilania, należy wyjąć wtyczkę kabla zasilającego z gniazdka, które powinno znajdować się w pobliżu urządzenia i być łatwo dostępne.

Znak bezpieczeństwa "B" potwierdza zgodność urządzenia z wymaganiami bezpieczeństwa użytkownika zawartymi w PN-93/T-42107 i PN-EN 55022:1996.

Jeżeli na tabliczce znamionowej umieszczono informację, że urządzenie jest klasy A, to oznacza to, że urządzenie w środowisku mieszkalnym może powodować zakłócenia radioelektryczne. W takich przypadkach można żądać od jego użytkownika zastosowania odpowiednich środków zaradczych.

Pozostałe instrukcje bezpieczeństwa

- Nie należy używać wtyczek adapterowych lub usuwać końcówki obwodu ochronnego z wtyczki. Jeżeli konieczne jest użycie przedłużacza to należy użyć przedłużacza 3-fazowego z prawidłowo połączonym przewodem ochronnym.
- System komputerowy należy zabezpieczyć przed nagłymi, chwilowymi wzrostami lub spadkami napięcia, używając eliminatora przepięcia, urządzenia dopasującego lub bezzakłócenowego źródła zasilania.
- Należy upewnić się, aby nic nie leżało na kablach systemu komputerowego, oraz aby kable nie były umieszczone w miejscu, gdzie można byłoby na nie nadeptywać lub potykać się o nie.
- Nie należy rozlewać napojów ani innych płynów na system komputerowy.
- Nie należy wpychać ostrych przedmiotów do otworów systemu komputerowego, gdyż może to spowodować pożar lub porażenie prądem, poprzez zwarcie elementów wewnętrznych.
- System komputerowy powinien znajdować się z dala od grzejników i źródeł ciepła. Ponadto, nie należy blokować otworów wentylacyjnych. Należy unikać kładzenia luźnych papierów pod komputer oraz umieszczania komputera w ciasnym miejscu bez możliwości cyrkulacji powietrza wokół niego.

NOM Information (Mexico Only)

The following information is provided on the device(s) described in this document in compliance with the requirements of the official Mexican standards (NOM):

Exporter:	Dell Computer Corporation One Dell Way Round Rock, TX 78682
Importer:	Dell Computer de México, S.A. de C.V. Paseo de la Reforma 2620 - 11° Piso Col. Lomas Altas 11950 México, D.F.
Ship to:	Dell Computer de México, S.A. de C.V. al Cuidado de Kuehne & Nagel de México S. de R.L. Avenida Soles No. 55 Col. Peñon de los Baños 15520 México, D.F.
Supply input voltage:	100-240 VAC
Frequency:	50-60 Hz
Current consumption:	1.5 A
Output voltage:	19 VDC
Output current:	2.64 A

Información para NOM (únicamente para México)

La información siguiente se proporciona en el dispositivo o en los dispositivos descritos en este documento, en cumplimiento con los requisitos de la Norma Oficial Mexicana (NOM):

Exportador:	Dell Computer Corporation One Dell Way Round Rock, TX 78682
Importador:	Dell Computer de México, S.A. de C.V. Paseo de la Reforma 2620 - 11° Piso Col. Lomas Altas 11950 México, D.F.
Embarcar a:	Dell Computer de México, S.A. de C.V. al Cuidado de Kuehne & Nagel de México S. de R.I. Avenida Soles No. 55 Col. Peñon de los Baños 15520 México, D.F.
Voltaje de entrada de alimentación:	100-240 VAC
Frecuencia:	50-60 HZ
Consumo eléctrico:	1,5 A
Voltaje de salida:	19 VDC
Corriente de salida:	2,64 A

BSMI Notice (Taiwan Only)

BSMI 通告 (僅限於台灣)

大多數的 Dell 電腦系統被 BSMI (經濟部標準檢驗局) 劃分為乙類數位裝置。但是，使用某些選件會使有些組態的等級變成甲類。若要確定您的電腦系統適用等級，請檢查所有位於電腦底部或背面板、擴充卡安裝托架，以及擴充卡上的 BSMI 註冊標籤。如果其中有一甲類標籤，即表示您的系統為甲類數位裝置。如果只有 BSMI 的檢磁號碼標籤，則表示您的系統為乙類數位裝置。

一旦確定了系統的 BSMI 等級，請閱讀相關的 BSMI 通告。請注意，BSMI 通告規定凡是未經 Dell Computer Corporation 明確批准的擅自變更或修改，將導致您失去此設備的使用權。

此裝置符合 BSMI (經濟部標準檢驗局) 的規定，使用時須符合以下兩項條件：

- 此裝置不會產生有害干擾。
- 此裝置必須能接受所接收到的干擾，包括可能導致無法正常作業的干擾。

甲類

此設備經測試證明符合 BSMI (經濟部標準檢驗局) 之甲類數位裝置的限制規定。這些限制的目的是為了在商業環境中使用此設備時，能提供合理的保護以防止有害的干擾。此設備會產生、使用並散發射頻能量；如果未遵照製造廠商的指導手冊來安裝和使用，可能會干擾無線電通訊。請勿在住宅區使用此設備。

警告使用者：

這是甲類的資訊產品，在居住的環境中使用時，可能會造成射頻干擾，在這種情況下，使用者會被要求採取某些適當的對策。

乙類

此設備經測試證明符合 BSMI (經濟部標準檢驗局) 之乙類數位裝置的限制規定。這些限制的目的是為了在住宅區安裝時，能防止有害的干擾，提供合理的保護。此設備會產生、使用並散發射頻能量；如果未遵照製造廠商的指導手冊來安裝和使用，可能會干擾無線電通訊。但是，這並不保證在個別的安裝中不會產生干擾。您可以透過關閉和開啓此設備來判斷它是否會對廣播和電視收訊造成干擾；如果確實如此，我們建議您嘗試以下列一種或多種方法來排除干擾：

- 重新調整天線的接收方向或重新放置接收天線。
- 增加設備與接收器的距離。
- 將設備連接至不同的插座，使設備與接收器連接在不同的電路上。
- 請向經銷商或有經驗的無線電/電視技術人員查詢，以獲得幫助。

CE Mark Notice

This device complies with the requirements of the European Directive 1999/5/EC.

New Zealand Telecom Warnings

General

“The grant of a Telepermit for any item of terminal equipment indicates only that Telecom has accepted that the item complies with minimum conditions for connection to its network. It indicates no endorsement of the product by Telecom, nor does it provide any sort of warranty. Above all, it provides no assurance that any item will work correctly in all respects with another item of Telepermitted equipment of a different make or model, nor does it imply that any product is compatible with all of Telecom’s network services.”

“This equipment does not fully meet Telecom impedance requirements. Performance limitations may occur when used in conjunction with some parts of the network. Telecom will accept no responsibility should difficulties arise in such circumstances.”

“This equipment shall not be set up to make automatic calls to the Telecom ‘111’ Emergency Service.”

“If a charge for local calls is unacceptable, the ‘Dial’ button should NOT be used for local calls. Only the 7-digits of the local number should be dialed from your telephone. DO NOT dial the area code digit or the ‘0’ prefix.”

“This equipment may not provide for the effective hand-over of a call to another device connected to the same line.”

Important Notice

“Under power failure conditions, this telephone may not operate. Please ensure that a separate telephone, not dependent on local power, is available for emergency use.”

“Some parameters required for compliance with Telecom’s Telepermit requirements are dependent on the equipment (PC) associated with this device. The associated equipment shall be set to operate within the following limits for compliance with Telecom’s Specification:

1. There shall be no more than 10 call attempts to the same number within any 30-minute period for any single manual call initiation, and the equipment shall go on-hook for a period of not less than 30 seconds between the end of one attempt and the beginning of the next attempt.
2. Where automatic calls are made to different numbers, the equipment shall go on-line for a period of not less than 5 seconds between the end of one attempt and the beginning of the next attempt.
3. The equipment shall be set to ensure that calls are answered between 3 and 30 seconds of receipt of ringing.”

“All persons using this device for recording telephone conversations shall comply with New Zealand law. This requires that at least one party to the conversation is to be aware that it is being recorded. In addition, the Principles enumerated in the Privacy Act of 1993 shall be complied with in respect to the nature of the personal information collected, the purpose for its collection, how it is used and what is disclosed to any other party.”

Dell™ Latitude™ L400

SYSTEMINFORMATIEHANDLEIDING

www.dell.com
support.dell.com



Opmerkingen, kennisgevingen en waarschuwingen

In deze handleiding staan pictogrammen waarvan de bijbehorende tekst cursief of vet wordt weergegeven. Deze tekstgedeelten zijn opmerkingen, kennisgevingen of waarschuwingen en hebben de volgende betekenis:



OPMERKING: Een OPMERKING duidt belangrijke informatie aan voor een beter gebruik van het computersysteem.

KENNISGEVING: Een KENNISGEVING duidt mogelijke beschadiging van apparatuur of gegevensverlies aan en geeft aan hoe u dit probleem kunt voorkomen.



WAARSCHUWING: Een WAARSCHUWING waarschuwt voor kans op lichamelijk letsel en geeft aan hoe u het probleem kunt voorkomen.

**De informatie in dit document kan zonder voorafgaande kennisgeving worden gewijzigd.
© 1999-2001 Dell Computer Corporation. Alle rechten voorbehouden.**

Verveelvoudiging van dit materiaal, op welke wijze dan ook, is alleen toegestaan na uitdrukkelijke, schriftelijke toestemming van Dell Computer Corporation.

Handelsmerken in deze handleiding: *Dell, Latitude, DellWare* en het *DELL*-logo zijn handelsmerken van Dell Computer Corporation.

Andere handelsmerken en handelsnamen die mogelijk in dit document worden gebruikt, dienen ter aanduiding van de rechthebbenden met betrekking tot de merken en namen of ter aanduiding van hun producten. Dell claimt op geen enkele wijze enig eigendomsrecht ten aanzien van andere handelsmerken of handelsnamen dan zijn eigen handelsmerken en handelsnamen.



Dell™ Latitude™ L400

Systeminformatiehandleiding

In de doos met accessoires bij de Dell Latitude-computer vindt u een set beknopte documenten. Dit document bevat het document *Aan de slag* en informatie over de veiligheid, internationale kennisgevingen en de garantiebepalingen voor de Dell-computer alsmede informatie over andere Dell-documenten en de wijze van aanvragen van deze documenten.

Overige documenten

De volgende documenten worden bij de computer geleverd:

- Het document *Aan de slag* met stapsgewijze instructies voor het aansluiten van uw computer.

*OPMERKING: Het document *Aan de slag* is niet voor alle landen beschikbaar.*



- De *Gebruikershandleiding*. Deze handleiding is een HTML-document met een beschrijving van de functies van de computer, instructies voor het installeren en configureren van stuurprogramma's en hulpprogramma's, informatie over het programma System Setup, en instructies voor het aansluiten van apparatuur op de connectoren op het achterpaneel van de computer. De *Gebruikershandleiding* staat als bestand op de vaste schijf van de computer.

U kunt ook over de volgende documenten beschikken:

- Updates voor de documentatie die soms bij de computer worden geleverd en waarin de wijzigingen aan de computer of de software worden beschreven. Lees deze updates altijd door *voordat* u de andere documentatie gaat raadplegen; de updates bevatten meestal de recentste informatie.
- Documentatie bij het besturingssysteem die wordt meegeleverd als u het besturingssysteem bij Dell hebt besteld.
- Documentatie bij opties die u afzonderlijk hebt besteld. In deze documentatie vindt u informatie voor het configureren en installeren van deze opties op de Dell-computer.

Hulp vragen

Dell levert een aantal hulpprogramma's voor situaties waarin uw computer niet op de normale wijze functioneert. Raadpleeg "Hulp vragen" in de on line *Gebruikershandleiding* voor informatie over het gebruik van deze hulpprogramma's.

Veiligheidsinstructies

Neem de volgende richtlijnen in acht om uw computer te beveiligen tegen mogelijke schade en om uw eigen veiligheid te garanderen.

Bij gebruik van de computer

Houd u aan de volgende veiligheidsrichtlijnen als u met de computer gaat werken.



WAARSCHUWING: Als u de computer gebruikt, moet u deze niet op de blote huid plaatsen. Door langdurig gebruik kan de onderkant van de computer heet worden. Hierdoor zou u brandwonden kunnen oplopen.

- Probeer de computer niet zelf te repareren. Volg de installatie-instructies altijd nauwlettend.
- Bewaar de batterij van de computer niet in uw broekzak of jaszak, portemonnee of ergens anders waar zich metalen voorwerpen zoals autosleutels bevinden. De batterij kan dan namelijk kortsluiten en de hitte die daarbij ontstaat, kan ernstige brandwonden veroorzaken.
- Zorg dat er niets op de stroomkabel van de adapter ligt en dat niemand op deze kabel kan stappen of erover kan struikelen.
- Plaats bij het werken met de computer of het opladen van de batterij de stroomadapter op een plaats waar voldoende luchtcirculatie is, zoals op een bureau of op de grond. Leg geen papieren of andere dingen op de adapter, omdat die anders te warm kan worden. Gebruik de adapter niet als deze in een draagtas zit.
- Gebruik de computer niet in een vochtige omgeving, bijvoorbeeld bij een bad, wastafel of zwembad, of in een vochtige ruimte.
- Stop geen objecten in de ventilatie-openingen of in andere openingen van de computer. Doet u dat wel, dan loopt u de kans brand of een elektrische schok te veroorzaken door kortsluiting in de interne onderdelen.
- Gebruik alleen een stroomadapter en batterijen die voor deze computer zijn bestemd en goedgekeurd, zoals in deze handleiding wordt aangegeven. Als u een andere stroomadapter of batterij gebruikt, bestaat er kans op brand of ontploffing.

- Voordat u de computer op de netspanning aansluit, moet u controleren of het voltage van de stroomadapter overeenkomt met het voltage van de stroombron:
 - 115 volts (V)/60 hertz (Hz) in de meeste landen van Noord- en Zuid-Amerika en enkele landen in het Verre Oosten, zoals Zuid-Korea en Taiwan
 - 100 V/50 Hz in het oosten van Japan en 100 V/60 Hz in het westen van Japan
 - 230 V/50 Hz in de meeste Europese landen, het Midden-Oosten en het Verre Oosten
- Om een elektrische schok te voorkomen, moet u de stroomadapter en eventuele randapparatuur aansluiten op een geaard stopcontact. De stroomkabels zijn voorzien van een driepolige randaardestekker. Gebruik geen andere stekkers en vervang de randaardestekker niet door een tweepolige stekker. Gebruik, indien nodig, alleen geaarde verlengkabels en stekkerdozen.
- Als u de stroomadapter op een verlengsnoer aansluit, moet u er op letten dat de totale belasting (ampère) van de producten die op het verlengsnoer zijn aangesloten, niet hoger is dan de maximale belastbaarheid van het verlengsnoer.
- U schakelt de stroom naar de computer volledig uit door de computer uit te zetten, de batterij te verwijderen en de stekker van de stroomadapter uit het stopcontact te halen.
- Als de computer is voorzien van een geïntegreerde of optionele (pc-kaart) modem, moet de modemkabel een minimumgrootte van 26 AWG (American wire gauge) hebben en een FCC-compatibele RJ-11 modulaire stekker.
- Maak de modemkabel tijdens onweer los om het (geringe) risico van elektrische schok door blikseminslag via de telefoonlijn te vermijden.
- U kunt de kans op een elektrische schok vermijden door tijdens onweer geen kabels aan te sluiten of los te maken, onderhoud aan dit product te plegen of dit product opnieuw te configureren.
- PC-kaarten kunnen erg warm worden tijdens gebruik. Wees voorzichtig als u na langdurig gebruik van de computer een pc-kaart gaat verwijderen.
- Gooi batterijen niet in het vuur. Deze kunnen dan exploderen. Houd u aan de geldende regels voor chemisch afval.
- Plaats de computer bij het werken op een vlakke ondergrond.
- Check bij een vliegreis de computer niet als bagage in. De computer kan zonder enig bezwaar door de röntgencontrole, maar *niet* door de metaaldetector. Als u de computer als handbagage meeneemt, moet u ervoor zorgen dat de batterij is opgeladen omdat u gevraagd kan worden de computer aan te zetten.

- Als u de computer meeneemt op reis en u hebt de vaste schijf uit de computer verwijderd, moet u het schijfstation in niet-geleidend materiaal, zoals een doek of een stuk papier, verpakken. Als u het station als handbagage bij u hebt, moet u het station op verzoek in de computer kunnen installeren. Het vaste-schijfstation kan zonder enig bezwaar door de röntgencontrole, maar *niet* door de metaaldetector.
- Plaats de computer niet in de bagageruimte boven u. Tijdens de vliegreis kan de computer gaan schuiven. Laat de computer niet vallen en stel het apparaat niet bloot aan mechanische schokken.
- Bescherm de computer, de batterij en het vaste-schijfstation tegen vuil, stof, etensresten, vloeistoffen, hitte, kou en direct zonlicht.
- Als u de computer in een andere ruimte plaatst waar het veel warmer of kouder en/of veel vochtiger is, bestaat de kans dat er condens op en in de computer wordt gevormd. Laat de computer eerst acclimatiseren voordat u deze gaat gebruiken.

KENNISGEVING: Wanneer u de computer naar een ruimte brengt die aanzienlijk kouder of warmer is dan de vorige ruimte, moet u de computer enige tijd laten staan voordat u deze aanzet.

- Een kabel maakt u los door aan de stekker of de beugel te trekken en niet aan de kabel zelf. Als u de stekker eruit trekt, moet u erop letten dat u hem recht uit de stekkerdoos trekt om te voorkomen dat de pinnen van de stekker verbuigen. Wanneer u een kabel aansluit, zorg er dan voor dat beide verbindingdelen op de juiste manier op elkaar aangesloten worden.
- Behandel de computer met zorg.
- Voordat u de computer gaat schoonmaken, moet u het apparaat eerst uitzetten, de stekker uit het stopcontact halen en de batterijen verwijderen.
- Reinig de computer met een zachte doek die met water vochtig is gemaakt en bij voorkeur niet met een reinigingsvloeistof of een spuitbus met reinigingsmiddel.
- Reinig het scherm met een zachte, schone doek en een reinigingsmiddel voor glas dat geen was of schuurmiddel bevat. Breng het reinigingsmiddel op de doek aan en wrijf vervolgens met de doek in één richting over het scherm en wel van boven naar beneden. Als er vuil of vet op het scherm zit, kunt u isopropyl-alcohol in plaats van een glasreinigingsmiddel gebruiken.
- Als de computer nat is of is beschadigd, moet u de procedures uit de sectie "Problemen met de computer oplossen" in de *Gebruikershandleiding* uitvoeren. Als de computer daarna nog goed functioneert, kunt u contact opnemen met Dell. (Zie "Hulp vragen" in de *gebruikershandleiding* voor het betreffende telefoonnummer.)

Ergonomische overwegingen bij het werken met de computer



WAARSCHUWING: Een verkeerd toetsenbord kan voor lichamelijk ongemak en zelfs blessures zorgen.



WAARSCHUWING: Het langdurig kijken naar het scherm of een externe monitor is vermoeiend voor de ogen.

Houd u aan de volgende richtlijnen ten aanzien van de ergonomie als u de computer instelt en gaat gebruiken:

- Plaats de computer recht voor u.
- Zet het scherm van de computer in de voor u juiste hoek, pas het contrast en/of de helderheid aan en zorg ervoor dat er geen licht op het scherm kan schijnen, zoals TL-verlichting, bureaulamp of zonlicht.
- Als u een externe monitor op de computer aansluit, moet u deze op een comfortabele afstand van u plaatsen (tussen de 51 en 61 cm). Plaats het scherm op ooghoogte of iets lager als u voor de monitor zit.
- Gebruik een stoel die een goede steun in uw rug geeft.
- Houd uw onderarmen horizontaal met uw polsen in een neutrale en comfortabele houding als u typt of een aanwijsapparaat zoals een touch pad of externe muis gebruikt.
- Gebruik altijd de polssteun bij het toetsenbord of de touch pad. Zorg voor voldoende ruimte om uw handen op het bureaublad te kunnen laten rusten als u met een externe muis werkt.
- Laat uw bovenarmen langs uw lichaam hangen.
- Zit rechtop met uw voeten op de grond en uw bovenbenen horizontaal.
- Als u zit, moet het gewicht van uw benen op uw voeten en niet op de voorkant van de stoel rusten. Pas, indien nodig, de hoogte van de stoel aan of gebruik een voetensteun voor de juiste houding.
- Doe niet steeds hetzelfde werk achter elkaar. Probeer uw werk zo te organiseren dat u niet uren achtereen hoeft te typen. Als u stopt met typen, probeer dan iets te doen waarbij u beide handen moet gebruiken.

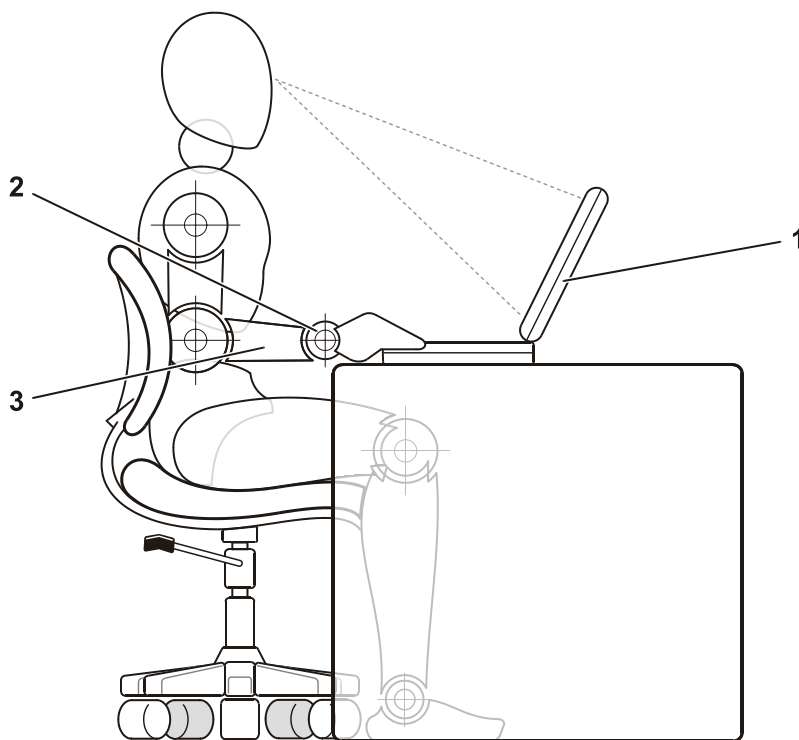

-
- 1 De computer moet recht voor de gebruiker geplaatst zijn
 - 2 Polsen ontspannen en plat op het bureau
 - 3 De armen even hoog als het bureaublad
-

Voorzorgsmaatregelen tegen elektrostatische ontlading

Door statische elektriciteit kunnen de elektronische onderdelen in de computer worden beschadigd. Om te voorkomen dat uw lichaam statisch is geladen, moet u eerst uw lichaam ontladen voordat u een van de elektronische onderdelen van de computer aanraakt, zoals een geheugenmodule. U doet dit door een ongeverfd metalen oppervlak op het I/O (Input/Output)-paneel van de computer aan te raken.

Zolang u bezig bent met de interne onderdelen van de computer, moet u zo nu en dan een I/O-aansluiting aanraken om eventuele statische elektriciteit van uw lichaam te ontladen.

U kunt ook als volgt schade door statische elektriciteit (ESD) voorkomen:

- Als u een statischgevoelig onderdeel uit de verpakking haalt, moet u het onderdeel in de antistatische verpakking laten zitten totdat u het onderdeel gaat installeren. Voordat u het onderdeel uit de antistatische verpakking haalt, moet u eerst uw lichaam ontladen.
- Als u een gevoelig onderdeel wilt meenemen, moet u daarvoor een antistatische verpakking gebruiken.
- Behandel gevoelige onderdelen alleen in een ruimte zonder statische elektriciteit. Gebruik, indien mogelijk, antistatische vloermatten en pads.

Aan de slag

U stelt uw computer als volgt in:

1. Haal de onderdelen uit de accessoiredoos (zie afbeelding 2-1).
2. Leg de onderdelen terzijde. U hebt deze nodig om het instellen van de computer te kunnen voltooien.

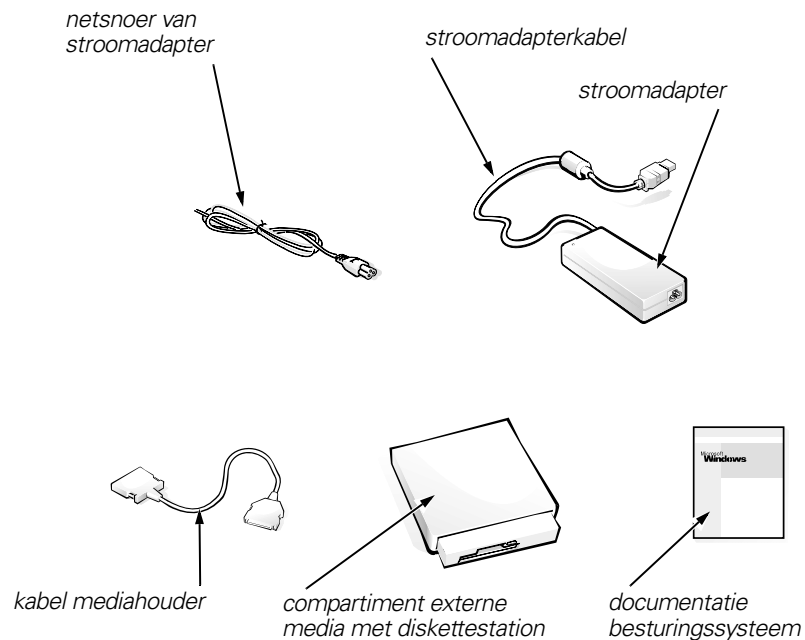

figuur 2-9. Inhoud accessoiredoos

De accessoiredoos bevat tevens gebruikersdocumentatie, uw *Dell Latitude L400 Resource-cd*, en eventuele software of extra hardware die u hebt besteld (zoals pc-kaarten, stations of batterijen).



De stroomadapter aansluiten

OPMERKING: De batterij in de computer is gedeeltelijk opgeladen, maar Dell raadt aan de stroomadapter aan te sluiten en de batterij helemaal op te laden. U loopt dan niet het risico dat de installatie van het besturingssysteem wordt onderbroken omdat de batterij leeg raakt.

U sluit als volgt de stroomadapter op de computer aan:

1. Steek de kabel van de stroomadapter in de aansluiting van de computer (zie afbeelding 2-2).

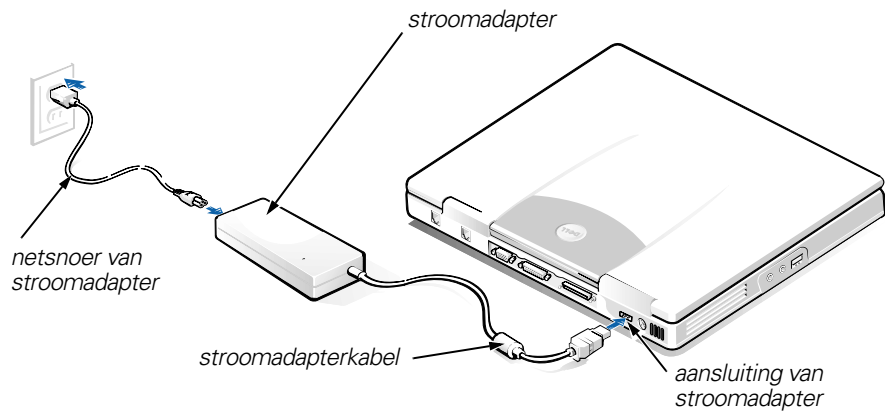

figuur 2-10. De stroomadapter aansluiten

2. Sluit de stroomkabel van de stroomadapter aan op de stroomadapter.
3. Steek de stekker van de stroomadapterkabel in een stopcontact.

De houder voor externe media aansluiten (optioneel)

U sluit als volgt een houder voor externe media op de computer aan (zie afbeelding 2-3).



OPMERKING: Om te voorkomen dat de computer niet te heet wordt, moet u het compartiment niet tegen de luchtopening of tegen de opening van de ventilator plaatsen.

1. U installeert een apparaat in het compartiment door het apparaat in de houder te schuiven totdat het apparaat vastklikt.
2. Sluit de grotere stekker van de kabel mediahouder aan op het slot aan de achterkant van het compartiment aan.

Zorg ervoor dat u de stekker van de kabel goed in de aansluiting steekt en de stekker met de twee bevestigingsklemmetjes vastzet.

3. Sluit het andere uiteinde van de kabel aan op de aansluiting voor het mediahouder op de computer.



OPMERKINGEN: Zie voor informatie over het gebruik van het externe mediahouder met verschillende besturingssystemen en programma's de gebruikershandleiding.

U kunt met de kabel van de mediahouder op dezelfde manier een stand-alone apparaat op de computer aansluiten.

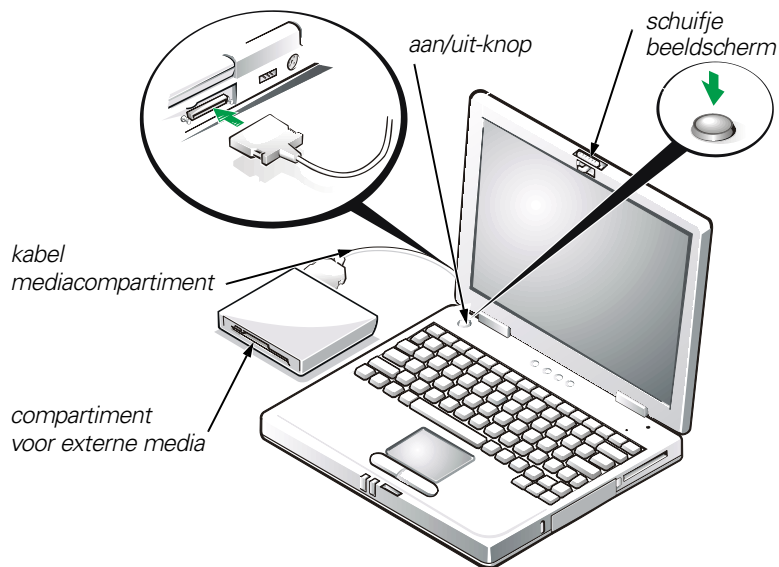

figuur 2-11. De houder voor externe media aansluiten en de computer aanzetten

De computer aanzetten

U zet de computer aan door het scherm van de computer te openen en de aan/uit-knop in te drukken.



OPMERKING: Sluit de computer alleen op een docking-station aan als de computer minstens één keer is in- en uitgeschakeld.

Onderdelen van de computer

In afbeelding 2-4 en 2-5 ziet u de locatie van de diverse onderdelen van de computer.

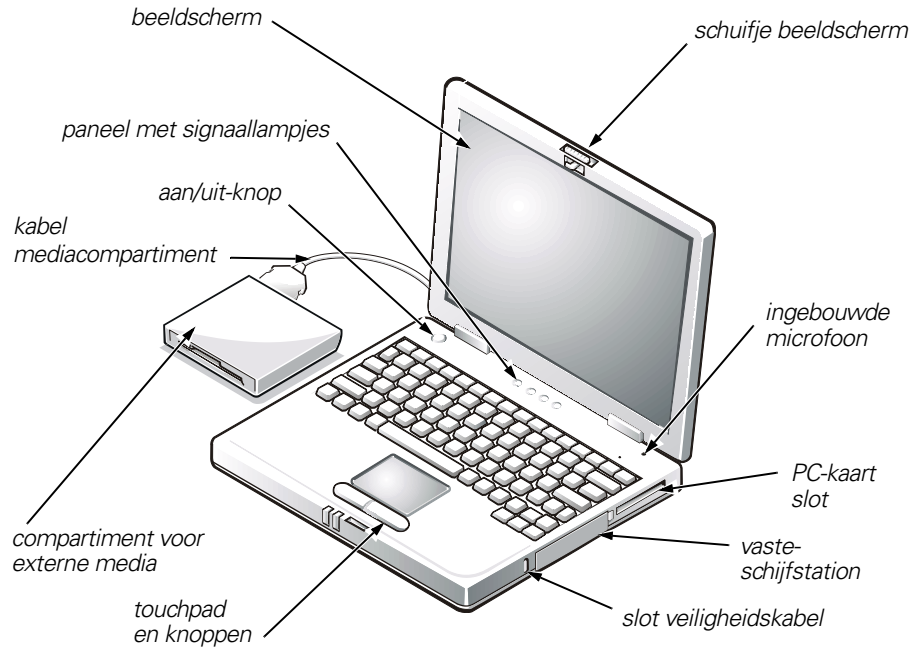

figuur 2-12. Vooraanzicht van de computer

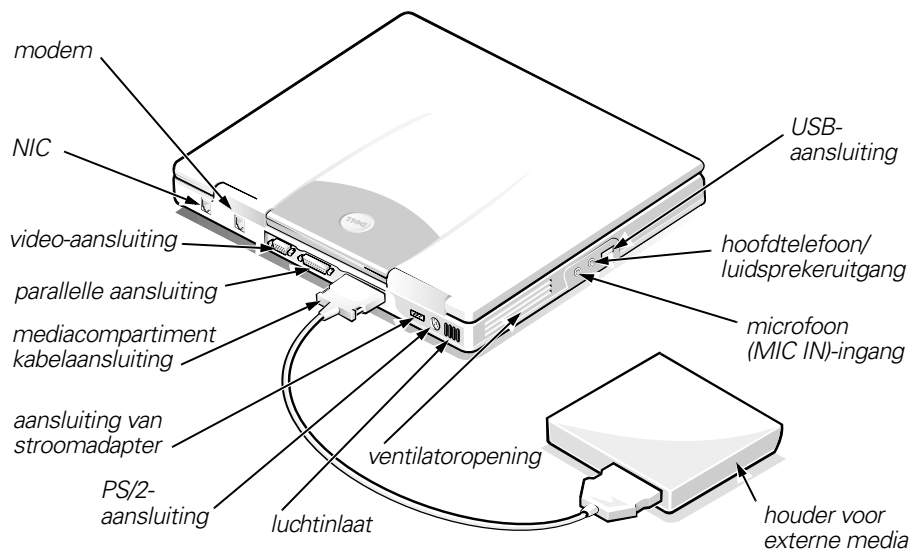

figuur 2-13. Achteraanzicht van de computer

De batterij vervangen

KENNISGEVING: Om gegevensverlies te voorkomen, moet u de batterij niet vervangen als de computer aanstaat, tenzij de computer is aangesloten op het elektriciteitsnet.

U vervangt als volgt de batterij in de batterijhouder (zie afbeelding 2-6).



OPMERKINGEN: Druk zonodig de instructies af voordat u de batterij gaat vervangen.

Dell raadt aan de computer uit te zetten voordat u de batterij gaat vervangen.

Als u de batterij wilt vervangen zonder de computer uit te zetten, moet u de computer eerst op de netspanning aansluiten of de computer stand-by of in de S2D-modus (stand-by naar schijf-modus) zetten. U kunt de batterij niet vervangen als de batterij de enige voedingsbron voor de computer is.

1. Als de computer zich in een docking-station bevindt, moet u de computer uit dat station halen. (Raadpleeg de documentatie bij het docking-station hierover.)

KENNISGEVING: U hebt 2 minuten de tijd om de batterij te vervangen als u de computer in de stand-by modus hebt gezet.

2. Behoud uw gegevens op één van de volgende manieren:
 - Sluit alle bestanden af en zet het systeem uit.
 - Sla alle geopende bestanden op en sluit vervolgens de computer aan op het elektriciteitsnet of zet hem in de stand-by modus door <Fn><Esc> in te drukken (of druk in <Scroll Lock><Esc> op een extern toetsenbord als de **External Hot Key** optie mogelijk is met het setup-programma van het systeem).
3. Haal de batterij uit de batterijhouder.

Sluit het beeldscherm van de computer en draai de computer om. Schuif het schuifje van de batterijhouder open (zie afbeelding 2-6), waardoor de batterij enigszins naar buiten komt. Houd het schuifje open en haal de batterij uit de houder. Laat het schuifje los.

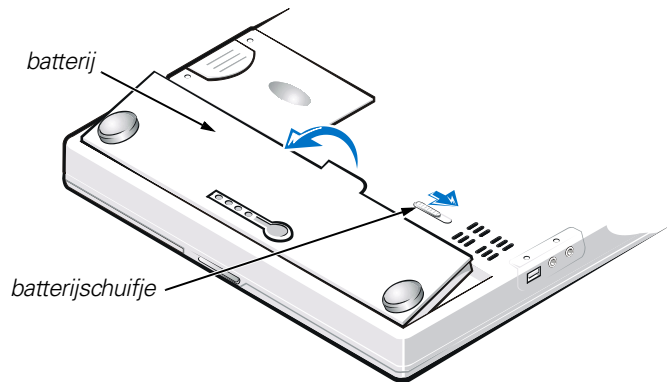

figuur 2-14. De batterij verwijderen

4. Plaats de nieuwe batterij in het compartiment (zie afbeelding 2-6).

De vier kleine lipjes op de batterij passen in de vier uitsparingen aan de zijkant van de computer.
5. Druk de batterij goed op zijn plaats en controleer of de batterij nergens uit het compartiment steekt.

Schuif het vergrendelingsschuifje goed dicht en draai vervolgens de computer om.
6. Als de computer zich in de stand-by of S2D-modus bevindt (stap 2), kunt u op de aan/uit-knop drukken om het werk weer te hervatten.



Batterijen zijn chemisch afval

In de computer zit een lithium-ion batterij. Gooi deze niet weg bij het huisvuil. Lever deze in bij een chemokar of bij de plaatselijke afvalstortplaats.

Internationale kennisgevingen

Elektromagnetische storing (EMI) is een signaal of uitstoot die wordt uitgestraald in een vrije ruimte of die langs stroom- of signaaldraden gaat en die het functioneren van de radionavigatie of andere veiligheidsdiensten in gevaar brengt of een gemachtigde radiocommunicatiedienst ernstig stoort, hindert of onderbreekt. Radiocommunicatie omvat onder andere radio-uitzendingen op de AM/FM, televisie-uitzendingen, mobiele diensten, radar, luchtverkeer, semafoons en Personal Communication Services (PCS). Deze gemachtigde services en apparaten die onopzettelijk straling veroorzaken, zoals digitale apparaten, waaronder ook computersystemen, dragen bij aan de elektromagnetische omgeving.

Electromagnetic Compatibility (EMC) is het vermogen van elektronische apparatuur om zonder probleem in een elektronische omgeving te functioneren. Dit computersysteem is zo ontworpen dat het voldoet aan de geldende regelgeving, maar dit sluit niet uit dat een bepaalde installatie toch andere apparaten kan storen. Als deze apparatuur radiocommunicatiediensten stoort, hetgeen u kunt vaststellen door de apparatuur uit en weer aan te zetten, kunt u als volgt proberen de storing op te heffen:

- Richt de ontvangstantenne een andere kant op.
- Verplaats de computer ten opzichte van de ontvanger.
- Zet de computer verder van de ontvanger af.
- Sluit het netsnoer van de computer aan op een ander stopcontact, zodat de computer en de ontvanger niet op dezelfde groep zijn aangesloten.

Neem zonodig contact op met de afdeling Technische ondersteuning van Dell of met een erkende radio/televisie-installeteur voor meer informatie. Ook kunt u veel nuttige informatie vinden in het *FCC Interference Handbook, 1986*. Dit boek wordt uitgegeven door de U.S. Government Printing Office, Washington, DC 20402, nummer 004-000-00450-7 en kan ook worden besteld via het World Wide Web op <http://www.fcc.gov/cib/Publications/tvibook.html>.

Computersystemen van Dell zijn ontworpen, getest en geclassificeerd met betrekking tot de elektromagnetische omgeving waarvoor ze zijn bedoeld. Ten aanzien van de classificaties voor de elektromagnetische omgeving wordt over het algemeen verwezen naar de volgende overeengekomen definities:

- Klasse A is voor zakelijke of industriële omgevingen.
- Klasse B is voor woonomgevingen.

ITE-apparatuur (Information Technology Equipment), zoals randapparatuur, uitbreidingskaarten, printers en I/O (Input/Output)-apparaten, beeldschermen, enzovoort die onderdeel uitmaken van of aangesloten zijn op het systeem, dient overeen te stemmen met de classificaties van het computersysteem ten aanzien van de elektromagnetische omgeving.

Kennisgeving ten aanzien van afgeschermd signaalkabels: Gebruik alleen afgeschermd kabels om randapparatuur aan te sluiten op Dell-apparaten om de kans op storing te verminderen. Het gebruik van afgeschermd kabels waarborgt handhaving van de van toepassing zijnde EMC-classificatie voor de bedoelde omgeving. Voor parallelle printers is bij Dell een speciale kabel beschikbaar. U kunt deze kabel bestellen bij Dell via het World Wide Web op <http://www.dell.com/products/dellware/index.htm>.

De meeste Dell-computersystemen zijn ontworpen voor Klasse B-omgevingen. Zie de sectie van de toepasselijke instantie voor de elektromagnetische classificatie van uw systeem of apparaat. Elke sectie bevat de landspecifieke EMC/EMI of veiligheidsinformatie van het product.

CE-kennisgeving (Europese Unie)

De aanwezigheid van het symbool **CE** geeft aan dat deze Dell-computer voldoet aan de EMC-richtlijn en de lage-netspanningsrichtlijn van de Europese Unie. Dit symbool geeft aan dat deze Dell-computer voldoet aan de volgende technische standaarden:

- EN 55022 — “Limieten en methoden van metingen van storingseigenschappen van IT-apparatuur.”
- EN 50082-1: 1992 — “Electromagnetic compatibility –Generieke immuniteit standaarddeel 1: Woonomgeving, commerciële omgeving en lichte industrie.”
- EN 60950 — “Veiligheidsvoorschriften voor IT-apparatuur.”



OPMERKING: Voor EN 55022-afgiften zijn er twee classificaties:

- *Klasse A is bedoeld voor commerciële omgevingen.*
- *Klasse B is bedoeld voor woonomgevingen.*

Dit apparaat is een Klasse B-apparaat en dus bedoeld voor gebruik in een woonomgeving.

Een “Verklaring van conformiteit” in overeenstemming met eerdergenoemde richtlijnen en standaarden is opgesteld en beschikbaar bij Dell Computer Corporation Products Europe BV, Limerick, Ierland.

Kennisgeving CE-kenmerk

Dit apparaat is in overeenstemming met de vereisten van de Europese Richtlijn 1999/5/EC.

GUIDE D'INFORMATION SUR LE SYSTÈME

Remarques, avis et précautions

Dans ce guide, certains blocs de texte sont accompagnés d'une icône et imprimés en caractères gras ou en caractères italiques. Ces paragraphes correspondent à des remarques, des avis et des précautions qui sont utilisés comme suit :



REMARQUE : Une *REMARQUE* fournit des informations importantes qui vous aident à mieux utiliser votre système.

AVIS : Un **AVIS** vous avertit d'un risque de dommage matériel ou de perte de données et vous indique comment éviter le problème.



PRÉCAUTION : Une **PRÉCAUTION** vous avertit d'un risque de blessure corporelle et vous indique comment éviter le problème.

**Les informations contenues dans ce document sont sujettes à modification sans préavis.
© 1999–2001 Dell Computer Corporation. Tous droits réservés.**

Toute reproduction sous quelque forme que ce soit sans l'autorisation écrite de Dell est strictement interdite.

Marques utilisées dans ce document : *Dell*, *Latitude*, *DellWare* et le logo *DELL* sont des marques de Dell Computer Corporation.

D'autres marques et noms commerciaux peuvent être utilisés dans ce document pour faire référence à des entités se réclamant de ces marques et de ces noms ou à leurs produits. Dell dénie tout intérêt propriétaire aux marques et aux noms commerciaux autres que les siens.



Dell™ Latitude™ L400 - Guide d'information sur le système

La boîte d'accessoires de votre ordinateur Dell Latitude contient peu de documentation papier. Cette documentation comprend des informations de mise en route, de sécurité, légales et de garantie relatives à votre ordinateur Dell ainsi que des informations concernant les autres documents Dell disponibles et la façon de vous les procurer.

Autres documents disponibles

Les documents suivants sont fournis avec votre ordinateur :

- La fiche *Mise en route*, qui contient des instructions étapes par étapes pour la connexion de l'ordinateur.



REMARQUE : La fiche Mise en route n'est pas disponible dans toutes les régions.

- Le *Guide d'utilisation*, document HTML contenant la description des caractéristiques de l'ordinateur, des instructions sur l'installation et la configuration des pilotes et des utilitaires, des informations sur le programme de configuration du système et des instructions sur le raccordement des périphériques aux connecteurs du panneau arrière de l'ordinateur. Le *Guide d'utilisation* se trouve sur votre unité de disque dur.

Vous pouvez également disposer de l'un ou de plusieurs des documents suivants :

- Les mises à jour de documentation, parfois fournies avec l'ordinateur, décrivant les modifications apportées à l'ordinateur ou au logiciel. Prenez le temps de lire ces mises à jour *avant* de consulter d'autres documentations, car elles contiennent souvent les informations les plus récentes.
- La documentation relative au système d'exploitation, incluse si vous avez commandé votre système d'exploitation auprès de Dell.
- La documentation relative aux options que vous avez acquises séparément. Cette documentation contient des informations nécessaires pour la configuration et l'installation de ces options sur votre ordinateur Dell.

Aide et assistance

Dell fournit un certain nombre d'outils qui vous aideront si votre ordinateur ne fonctionne pas de la manière escomptée. Pour plus d'informations sur ces outils, reportez-vous à la section « Aide et assistance » du *Guide d'utilisation*.

Consignes de sécurité

Utilisez les consignes de sécurité suivantes pour vous aider à protéger votre ordinateur de dommages éventuels et pour garantir votre sécurité personnelle.

Quand vous utilisez votre ordinateur

Lorsque vous utilisez votre ordinateur, observez les consignes de sécurité suivantes :



PRÉCAUTION : Évitez de poser votre ordinateur en fonctionnement à même la peau. À la longue, la chaleur peut éventuellement se répandre à la base. Le contact prolongé avec la peau peut provoquer un inconfort ou même une brûlure.

- N'essayez pas de réparer l'ordinateur vous-même. Suivez toujours scrupuleusement les instructions d'installation.
- Ne transportez pas de batterie d'ordinateur dans votre poche, dans votre sac ou dans tout autre conteneur contenant également des objets en métal (des clés, par exemple) qui pourraient court-circuiter les bornes de la batterie. Le courant résultant peut occasionner des températures très élevées et causer des brûlures.
- Assurez-vous qu'aucun élément ne repose sur le cordon d'alimentation de l'adaptateur et que ce cordon n'est pas placé à un endroit où l'on pourrait marcher ou trébucher dessus.
- L'adaptateur CA/CC doit se trouver dans une zone aérée, comme sur un bureau ou sur le sol, lorsqu'il est utilisé pour alimenter l'ordinateur ou pour charger la batterie. Ne recouvrez pas l'adaptateur CA/CC de papiers ou d'autres objets susceptibles d'empêcher son refroidissement. N'utilisez pas l'adaptateur CA/CC à l'intérieur d'une sacoche.
- N'utilisez pas votre ordinateur dans un environnement humide, par exemple près d'une baignoire, d'un évier, d'une piscine ou dans un sous-sol humide.
- N'insérez pas d'objets dans les orifices d'aération ou dans les ouvertures de votre ordinateur. Ceci risque de court-circuiter les composants internes et de provoquer un incendie ou une décharge électrique.
- Utilisez uniquement l'adaptateur CA/CC et les batteries conçus pour être utilisés avec cet ordinateur, comme le précise ce guide. Le recours à un autre type de batterie ou d'adaptateur CA/CC présente un risque d'incendie ou d'explosion.

- Avant de raccorder l'ordinateur à une source d'alimentation, assurez-vous que la tension du secteur est compatible avec la tension d'entrée de l'adaptateur CA/CC :
 - 115 volts (V)/60 hertz (Hz) dans presque toute l'Amérique du Nord et du Sud et dans certains pays d'Extrême-Orient comme la Corée du Sud et Taiwan
 - 100 V/50 Hz dans l'est du Japon et 100 V/60 Hz dans l'ouest du Japon
 - 230 V/50 Hz dans presque toute l'Europe, le Moyen-Orient et l'Extrême-Orient
- Pour éviter toute décharge électrique, branchez l'adaptateur CA/CC et les cordons d'alimentation électrique de l'ordinateur et de ses périphériques sur des prises possédant un circuit de mise à la terre adéquat. Ces câbles électriques sont équipés de connecteurs à trois fiches pour assurer une mise à la terre correcte. N'utilisez pas de prises d'adaptation et n'essayez pas de contourner la mise à la terre. Si vous devez utiliser une rallonge, utilisez une rallonge à trois fils avec des prises de terre.
- Si vous raccordez une rallonge à votre adaptateur CA/CC, assurez-vous que l'intensité totale du courant drainé par tous les appareils raccordés à cette rallonge ne dépasse pas la limite de cette dernière.
- Pour mettre l'ordinateur totalement hors tension, éteignez-le, retirez sa batterie et débranchez l'adaptateur CA/CC de la prise de courant.
- Si votre ordinateur comprend un modem intégré ou en option (carte PC), le câble utilisé avec le modem doit être de type 26 AWG (American wire gauge), et comporter une fiche modulaire conforme à la norme FCC RJ-11.
- Débranchez le modem de la ligne téléphonique pendant un orage électrique pour éviter le risque très faible de choc électrique causé par un éclair et transmis par la ligne téléphonique.
- Pour éviter tout risque de décharge électrique, n'effectuez aucun branchement ou débranchement, ni aucune opération de maintenance ou de reconfiguration de ce produit pendant un orage.
- Une carte PC peut chauffer considérablement en fonctionnement normal. Soyez prudent lorsque vous retirez de l'ordinateur une carte PC qui vient de fonctionner pendant un certain temps.
- Ne jetez pas la batterie au feu. Elle pourrait exploser. Consultez les autorités locales pour savoir comment vous débarrasser de cette batterie.
- Lorsque vous installez l'ordinateur pour travailler, placez-le sur une surface plane.
- Lorsque vous vous déplacez en avion, ne faites pas enregistrer votre ordinateur comme bagage. Vous pouvez faire passer votre ordinateur dans une installation de sécurité à rayons X, mais ne le faites *jamais* passer à travers un détecteur de métal. Si vous emportez votre ordinateur en avion comme bagage à main, prenez soin d'emmener une batterie chargée au cas où le personnel de sécurité vous demanderait de l'allumer.

- Lorsque vous êtes en déplacement et que vous transportez l'unité de disque dur séparée de l'ordinateur, enveloppez-la dans un matériau non conducteur, par exemple du tissu ou du papier. Si vous avez enregistré l'unité de disque dur comme bagage à main, soyez prêt à l'installer dans l'ordinateur. Vous pouvez faire passer l'unité de disque dur dans une installation de sécurité à rayons X, mais ne la faites *jamais* passer à travers un détecteur de métal.
- Lorsque vous vous déplacez en avion ou en train, ne placez pas l'ordinateur dans les compartiments de rangement, dans lesquels il pourrait glisser et se cogner contre les parois. Ne laissez pas tomber l'ordinateur et ne l'exposez pas à d'autres chocs mécaniques.
- Protégez l'ordinateur, la batterie et l'unité de disque dur des dangers que représentent la saleté, la poussière, la nourriture, les liquides, des températures extrêmes ou une surexposition au soleil.
- Lorsque vous faites passer votre ordinateur d'un environnement à un autre de température et/ou d'humidité très différents, de la condensation peut se former sur l'ordinateur ou à l'intérieur de celui-ci. Pour éviter d'endommager l'ordinateur, patientez suffisamment pour que cette humidité s'évapore avant d'utiliser la machine.

AVIS : Lorsque vous faites passer l'ordinateur d'un milieu à basse température à un milieu plus chaud, ou vice versa, laissez l'ordinateur s'acclimater à la température ambiante avant de l'allumer.

- Quand vous débranchez un câble, tirez sur la prise ou sur la boucle prévue à cet effet, mais jamais sur le câble lui-même. Quand vous débroschez des connecteurs, conservez-les alignés de manière à éviter de tordre leurs broches. De même, lorsque vous connectez un câble, assurez-vous au préalable que les connecteurs sont bien orientés et alignés.
- Manipulez les composants avec précaution.
- Avant de nettoyer votre ordinateur, éteignez-le, débranchez-le de la prise de courant et retirez la ou les batteries installées.
- Nettoyez votre ordinateur à l'aide d'un chiffon doux humidifié à l'eau plutôt qu'avec un nettoyant liquide ou un aérosol.
- Nettoyez l'écran à l'aide d'un chiffon doux et propre et d'un nettoyant pour vitres ne contenant ni cire ni abrasif. Appliquez le produit nettoyant sur le chiffon, puis passez le chiffon sur l'écran dans une même direction, en allant de haut en bas. Si l'écran a été sali avec de la graisse ou un autre contaminant, utilisez un chiffon imbibé d'alcool isopropyle à la place du produit pour vitres.
- Si votre ordinateur est mouillé ou endommagé, suivez les procédures décrites dans la section « Dépannage » du *Guide d'utilisation*. Si, après avoir suivi ces procédures, vous vous rendez compte que votre ordinateur ne fonctionne toujours pas correctement, contactez Dell. (Reportez-vous à la section « Aide et assistance », du *Guide d'utilisation* pour connaître le numéro à appeler.)

Précautions ergonomiques



PRÉCAUTION : Une mauvaise utilisation ou une utilisation prolongée du clavier peut provoquer des blessures.



PRÉCAUTION : Une exposition prolongée devant l'écran intégré ou le moniteur externe peut occasionner des troubles de la vue.

Pour le confort et l'efficacité, suivez les conseils en ergonomie suivants lors de l'installation et de l'utilisation de votre ordinateur ci-dessous.

- Positionnez-le juste en face de vous.
- Ajustez l'inclinaison de l'écran, son contraste et sa brillance, ainsi que l'éclairage autour de vous (par exemple le lampadaire, les lampes de bureau et les rideaux ou les stores des fenêtres proches) pour minimiser l'éblouissement et les reflets sur votre écran.
- Lorsque vous utilisez un moniteur externe, placez celui-ci à une distance visuelle confortable (généralement de 50 à 60 centimètres des yeux). Assurez-vous que l'écran du moniteur est au niveau de vos yeux ou légèrement en dessous lorsque vous êtes assis en face.
- Utilisez une chaise avec un bon support lombaire.
- Conservez vos avant-bras en position horizontale avec les poignets dans une position neutre et confortable lorsque vous utilisez le clavier, le touchpad ou la souris externe.
- Utilisez systématiquement le repose-poignets avec le clavier ou le touchpad. Ménagez un espace pour poser vos mains lorsque vous utilisez une souris externe.
- Laissez la partie supérieure de vos bras pendre naturellement à vos côtés.
- Tenez-vous droit, avec les pieds sur le sol et les cuisses à l'horizontale.
- Lorsque vous êtes assis, assurez-vous que le poids de vos jambes repose sur vos pieds et non pas sur l'avant de votre chaise. Ajustez la hauteur de votre chaise ou utilisez un repose-pied si nécessaire pour conserver une position correcte.
- Variez vos activités. Essayez d'organiser votre travail de telle sorte que vous n'ayez pas à taper pendant une longue période. Quand vous vous arrêtez de taper, essayez d'avoir des activités nécessitant l'usage des deux mains.

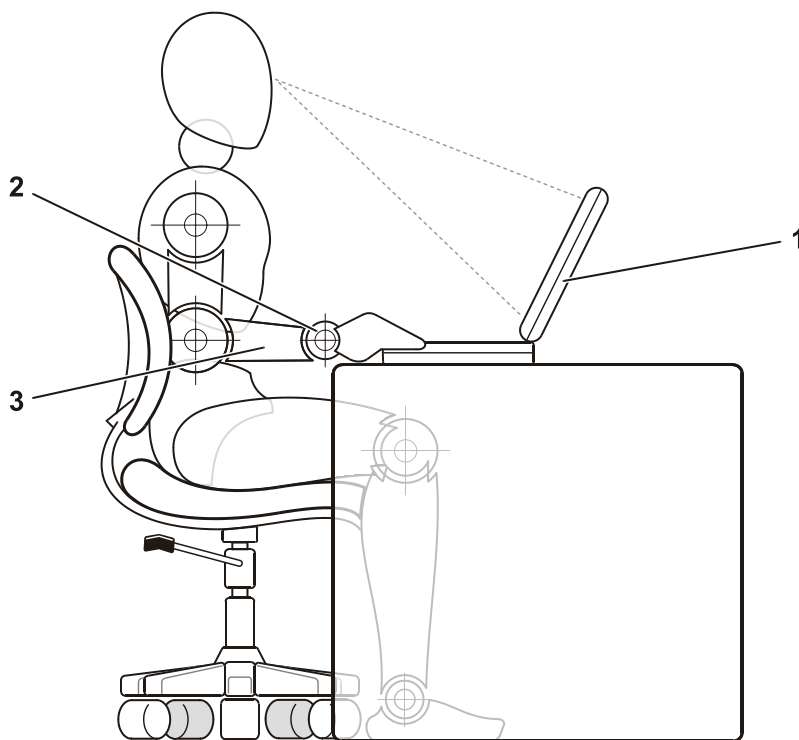

-
- 1 Ordinateur placé juste devant l'utilisateur
 - 2 Poignets détendus et à plat
 - 3 Bras au niveau du bureau
-

Protection contre les décharges électrostatiques

L'électricité statique peut endommager les composants électroniques situés à l'intérieur de votre ordinateur. Pour éviter de tels dommages, déchargez l'électricité statique de votre corps avant de toucher tout composant électronique de votre ordinateur, comme un module de mémoire. Pour ce faire, touchez une surface métallique non peinte du panneau des entrées-sorties de l'ordinateur.

Pendant votre travail à l'intérieur de l'ordinateur, touchez régulièrement un connecteur d'entrée-sortie pour décharger toute électricité statique que votre corps peut avoir accumulée.

Vous pouvez également suivre les conseils suivants pour éviter les dommages causés par les décharges électrostatiques (ESD) ci-dessous.

- Quand vous déballez un composant sensible à l'électricité statique de son carton d'emballage, n'enlevez le composant de l'emballage antistatique que lorsque vous êtes prêt à l'installer. Juste avant d'enlever l'emballage antistatique, assurez-vous d'éliminer l'électricité statique de votre corps.
- Quand vous transportez un composant sensible, placez-le d'abord dans un emballage ou dans une boîte antistatique.
- Manipulez tous les composants sensibles dans une zone antistatique. Si possible, utilisez des tapis antistatiques sur le sol et sur votre plan de travail.

Mise en route

Pour configurer votre ordinateur, procédez comme suit :

1. Déballez les accessoires (voir figure 3-1).
2. Mettez de côté le contenu de la boîte d'accessoires ; vous en aurez besoin ultérieurement pour compléter la configuration.

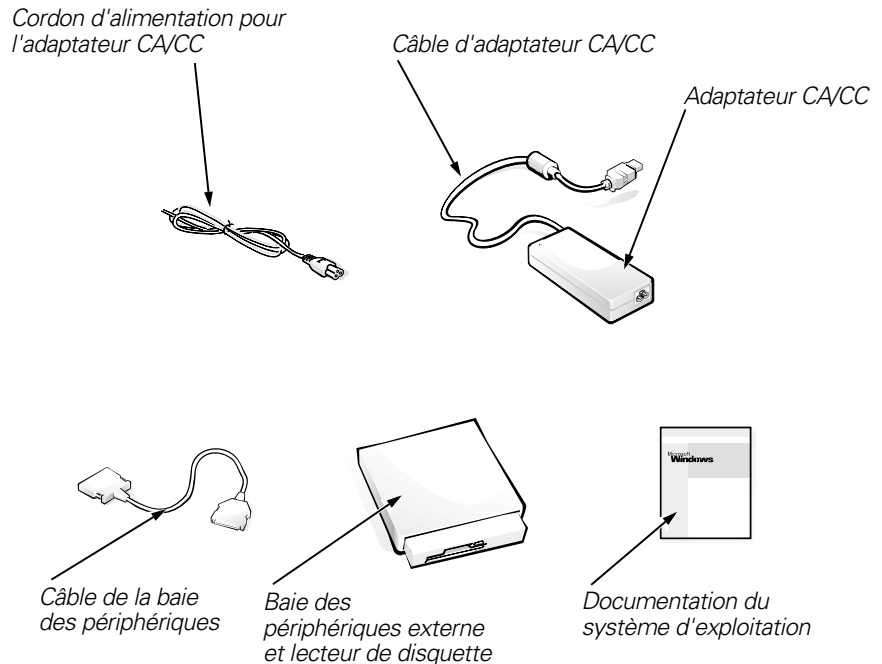

Figure 3-1. Contenu du coffret d'accessoires

La boîte des accessoires contient également la documentation utilisateur, le CD-ROM *Dell Latitude L400 Resource* et tout autre logiciel ou matériel supplémentaire (cartes, lecteurs, batteries, etc.) que vous avez commandés.



Connexion de l'adaptateur CA/CC

REMARQUE : Une batterie partiellement chargée est déjà installée dans l'ordinateur, cependant Dell vous recommande de raccorder l'adaptateur CA/CC tout de suite de sorte que la batterie continue de se charger et que l'installation du système d'exploitation s'effectue sans interruption.

Pour raccorder votre ordinateur à l'adaptateur CA/CC, procédez comme suit :

1. Raccordez le câble de l'adaptateur CA/CC au connecteur situé sur l'ordinateur (voir figure 3-2).

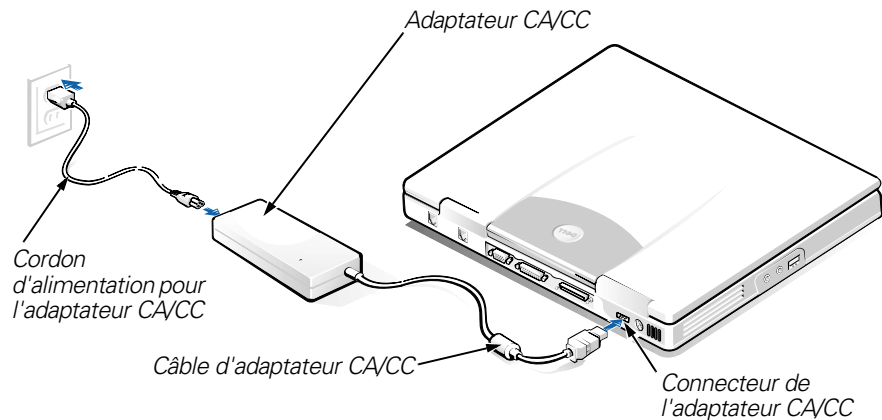

Figure 3-2. Connexion de l'adaptateur CA/CC

2. Raccordez le cordon d'alimentation de l'adaptateur CA/CC à l'adaptateur CA/CC.
3. Branchez le câble de l'adaptateur CA/CC dans une prise électrique.

Connexion de la baie des périphériques externe (en option)

Pour connecter un périphérique dans la baie des périphériques externe (voir figure 3-3) à l'ordinateur, procédez comme suit :



REMARQUE : Pour éviter la surchauffe de l'ordinateur, ne placez pas la baie des périphériques externe à proximité d'une entrée d'air ni devant les ouïes d'aération du ventilateur.

1. Pour installer un périphérique dans la baie des périphériques, faites-le glisser dans la baie jusqu'à ce que vous entendiez le clic indiquant que le périphérique est en place.
2. Raccordez le plus gros des deux connecteurs du câble de la baie au périphérique par la fente située à l'arrière de la baie.

Assurez-vous que les agrafes de sécurité sont correctement insérées et que le connecteur est bien en place.

3. Raccordez l'autre extrémité du câble au connecteur de la baie des périphériques sur l'ordinateur.



REMARQUES : Pour des informations supplémentaires sur l'utilisation de la baie des périphériques externes avec différents systèmes d'exploitation et programmes, consultez le Guide d'utilisation.

Vous pouvez utiliser le câble de la baie des périphériques de la même manière pour connecter un périphérique autonome à l'ordinateur.

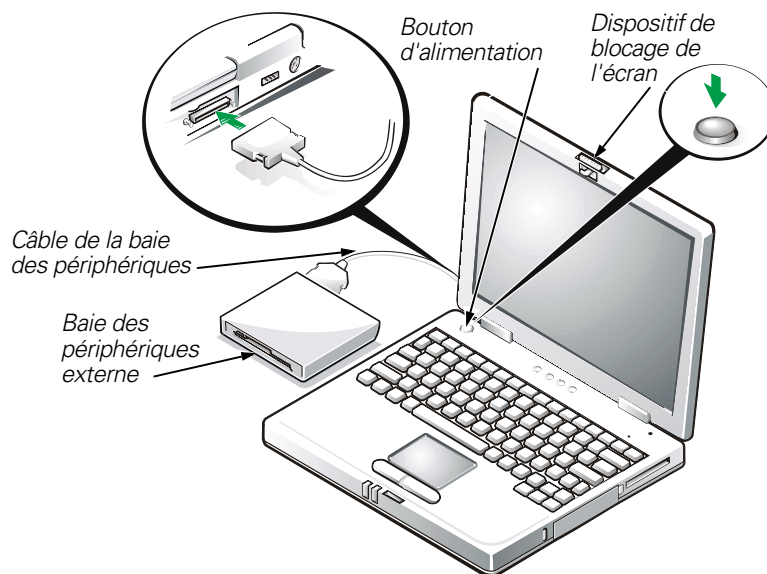

Figure 3-3. Connexion de la baie des périphériques et mise sous tension de l'ordinateur

Mise sous tension de l'ordinateur

Pour mettre l'ordinateur sous tension, ouvrez l'écran et appuyez sur le bouton d'alimentation.



REMARQUE : N'amarrez pas l'ordinateur tant qu'il n'a pas été mis sous tension et arrêté au moins une fois.

Composants de l'ordinateur

Les figures 3-4 et 3-5 montrent les emplacements des différents composants de l'ordinateur.

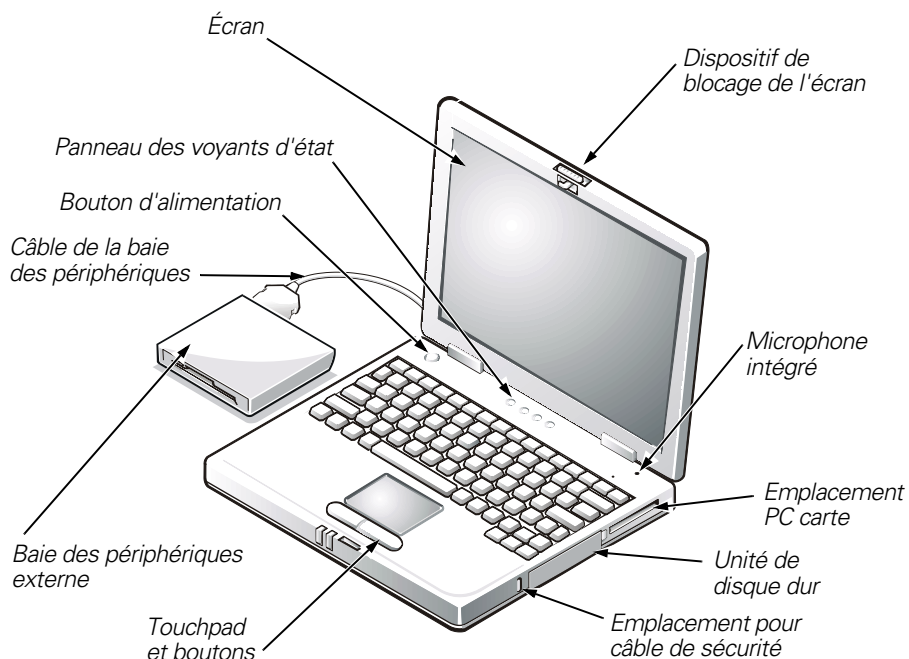

Figure 3-4. Vue de face de l'ordinateur

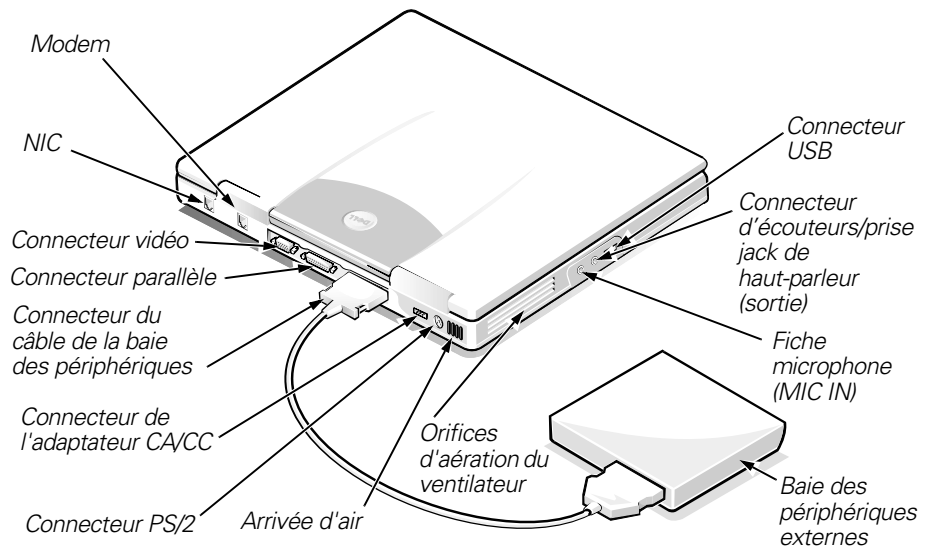

Figure 3-5. Vue arrière de l'ordinateur

Remplacement de la batterie

AVIS : Pour éviter toute perte de données, ne retirez pas la batterie lorsque l'ordinateur est allumé, à moins que l'ordinateur ne soit connecté à une prise électrique.

Pour remplacer la batterie de la baie des périphériques, procédez comme suit (voir figure 3-6) :



REMARQUES : Si nécessaire, imprimez ces instructions pour référence avant de poursuivre.

Dell recommande de mettre l'ordinateur hors tension avant de remplacer la batterie.

Pour remplacer la batterie lorsque l'ordinateur fonctionne, branchez d'abord l'ordinateur à une prise électrique ou passez en mode suspension (ou attente) ou suspension sur disque (S2D). Vous ne pouvez pas remplacer la batterie lorsque l'ordinateur fonctionne sur batterie.

1. Si l'ordinateur est amarré, débranchez-le. (Consultez pour cela la documentation qui accompagne votre système d'exploitation.)

AVIS : Si vous choisissez de remplacer la batterie lorsque l'ordinateur est en mode suspension (ou attente), vous disposez de 2 minutes pour effectuer le remplacement.

2. Sauvegardez vos données de l'une des façons suivantes :

- Fermez tous les fichiers et arrêtez le système.

- Enregistrez les fichiers ouverts et connectez l'ordinateur à une prise électrique, ou placez-le en mode suspension (ou attente) en appuyant sur <Fn><Esc (Échap)> (ou vous pouvez appuyer sur <Scroll Lock (Arrêt défil)><Esc (Échap)> sur un clavier externe si l'option **External Hot Key** (Touches d'accès rapide externes) est activée dans le programme de configuration du système).
3. Retirez la batterie de la baie des périphériques.

Éteignez l'écran et retournez l'ordinateur. Faites glisser le loquet de la baie de batterie en position déverrouillée (voir figure 3-6), la batterie se décale légèrement sur le côté. Maintenez le loquet en position déverrouillée pendant que vous faites pivoter la batterie pour la sortir de la baie. Relâchez le loquet.

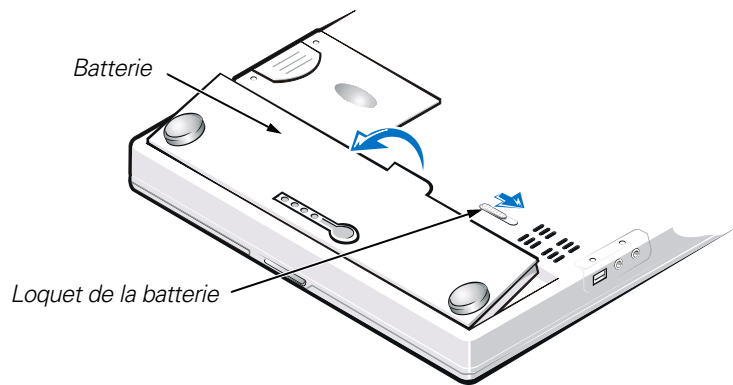

Figure 3-6. Retrait de la batterie

4. Placez la nouvelle batterie comme illustré à la figure 3-6, puis abaissez le bord extérieur de la batterie dans le compartiment de batterie.

La batterie est dotée de quatre petites pattes qui s'insèrent dans les quatre fentes situées dans la plaque latérale de l'ordinateur.

5. Appuyez fermement sur la batterie jusqu'à ce qu'elle se mette en place et qu'elle s'aligne sur les surfaces avoisinantes.

Assurez-vous que le loquet de la batterie est correctement fermé avant de retourner l'ordinateur.

6. Si vous avez mis l'ordinateur en mode suspension (ou attente) ou S2D à l'étape 2, appuyez sur le bouton d'alimentation pour rétablir le mode de fonctionnement normal.

Mise au rebut de la batterie



Votre système informatique utilise une pile au lithium. Ne jetez pas la batterie usagée avec les ordures ménagères. Contactez votre service municipal de traitement des déchets pour connaître l'adresse de la déchetterie la plus proche de votre domicile susceptible de prendre en charge la batterie.

Réglémentations

Les interférences électromagnétiques constituent des signaux ou émissions, dans un espace libre ou conduit par les cordons d'alimentation ou de signal, qui menacent le fonctionnement de la radionavigation, des services de sécurité ou qui dégradent sérieusement, obstruent ou interrompent régulièrement les services autorisés de communications radio. Les services de communications radio comprennent, entre autres, les diffusions commerciales AM/FM, la télévision, les services cellulaires, les systèmes de radar et de contrôle aérien, les radiomessageries et les services PCS (Personal Communication Services – services de communications personnelles). Ces services autorisés, tout comme des perturbateurs involontaires tels que des appareils numériques, y compris les systèmes informatiques, contribuent à l'environnement électromagnétique.

La compatibilité électromagnétique (EMC, ElectroMagnetic Compatibility) est la possibilité pour ces éléments d'équipement électronique de fonctionner ensemble correctement dans l'environnement électronique. Bien que ce système informatique ait été conçu pour être conforme aux limites de l'instance réglementaire des EMI, il n'y a aucune garantie concernant les interférences pouvant survenir dans une installation particulière. Si l'équipement crée des interférences avec les services de communications radio, ce qui peut être déterminé en l'allumant et l'éteignant, vous êtes encouragé à essayer de corriger les interférences en prenant une ou plusieurs des mesures ci-dessous.

- Changez l'orientation de l'antenne de réception.
- Changez la position de l'ordinateur par rapport au récepteur.
- Éloignez l'ordinateur du récepteur.
- Branchez l'ordinateur à une source d'alimentation différente de manière à ce que l'ordinateur et le récepteur soient sur des circuits de branchement différents.

Si nécessaire, consultez un agent du support technique de Dell ou un technicien expérimenté en radio/télévision pour des suggestions supplémentaires. Vous pouvez consulter le *FCC Interference Handbook, 1986 (Guide des Interférences FCC, 1986)*, pour vous aider. Vous pouvez vous le procurer à l'adresse postale suivante : U.S. Government Printing Office, Washington, DC 20402, Stock No. 004-000-00450-7, USA ou sur le site Internet à l'adresse suivante : <http://www.fcc.gov/cib/Publications/tvibook.html>.

Les systèmes informatiques Dell sont conçus, testés et classés selon l'environnement électromagnétique auquel ils sont destinés. Ces classifications de l'environnement électromagnétique font généralement référence aux définitions suivantes :

- La classe A concerne les environnements industriels ou commerciaux.
- La classe B concerne les environnements résidentiels.

Les équipements ITE (Information Technology Equipment – équipements de technologie de l'information), y compris les périphériques, les cartes d'extension, les imprimantes, les périphériques d'entrée/sortie (E/S), les moniteurs, etc., qui sont intégrés ou connectés au système devraient correspondre à la classification de l'environnement électromagnétique du système informatique.

Remarque sur les câbles de signal blindés : N'utilisez que des câbles blindés pour connecter les périphériques aux dispositifs Dell, afin de réduire la possibilité d'interférence avec les services de communications radio. L'utilisation de câbles blindés permet de garantir que vous gardez la classification ECM appropriée pour l'environnement donné. Pour les imprimantes parallèles, un câble approprié peut être obtenu auprès de Dell. Si vous préférez, vous pouvez commander un câble auprès de Dell sur le site Internet : <http://www.dell.com/products/dellware/index.htm>.

La plupart des systèmes informatiques Dell sont conçus pour les environnements de la classe B. Pour déterminer la classification électromagnétique de votre système ou périphérique, consultez les sections suivantes spécifiques de chaque instance réglementaire. Chaque section fournit les spécifications EMC/EMI d'un pays ou des consignes de sécurité concernant un produit.

Réglementation CE (Union Européenne)

Le symbole **CE** indique la conformité de cet ordinateur Dell aux directives EMC (compatibilité électromagnétique) de la Communauté Européenne. Un tel symbole indique que cet ordinateur Dell respecte les normes techniques suivantes :

- EN 55022 — « Limits and Methods of Measurement of Radio Interference Characteristics of Information Technology Equipment (Limites et méthodes de mesure des caractéristiques d'interférence radio des équipements de technologie de l'information) ».
- EN 50082-1 : 1992 — « Electromagnetic compatibility—Generic immunity standard Part 1 : Residential, commercial, and light industry » (« Compatibilité électromagnétique — norme d'immunité générique, 1ère partie : résidentiel, commercial et petite industrie »).
- EN 60950 — « Safety of Information Technology Equipment » (« Protection des équipements de technologie de l'information »).



REMARQUE : Les exigences des émissions EN 55022 mènent à deux classifications :

- *La classe A concerne les zones commerciales normales.*
- *La classe B concerne les zones domestiques normales.*

Cet appareil Dell est conçu pour l'environnement domestique normal de la classe B.

Une « Déclaration de Conformité » aux normes ci-dessus a été établie et est conservée chez Dell Products Europe BV, à Limerick, en Irlande.

Réglementation CE (Union européenne)

Cet appareil est conforme aux exigences de la Directive européenne 1999/5/EC.

SYSTEMINFORMATIONEN-HANDBUCH

Hinweise, Vorsichtshinweise und Warnungen

In diesem Handbuch sind verschiedene Textabschnitte mit einem Symbol gekennzeichnet und kursiv oder fett gedruckt. Diese Texte sind Hinweise, Vorsichtshinweise und Warnungen, die wie folgt eingesetzt werden:



HINWEIS: Ein HINWEIS macht auf wichtige Informationen aufmerksam, mit denen Sie das System besser einsetzen können.

VORSICHT: VORSICHT warnt vor möglichen Beschädigungen der Hardware oder vor Datenverlust und zeigt, wie das Problem vermieden werden kann.



WARNUNG: Eine WARNUNG zeigt die Gefahr von Verletzungen an und erklärt, wie diese vermieden werden können.

Irrtümer und technische Änderungen vorbehalten.

© 1999–2001 Dell Computer Corporation. Alle Rechte vorbehalten.

Nachdrucke jeglicher Art ohne die vorherige schriftliche Genehmigung der Dell Computer Corporation sind strengstens untersagt.

Marken in diesem Text: *Dell*, *Latitude*, *DellWare* und das *DELL*-Logo sind Marken der Dell Computer Corporation.

Alle anderen in dieser Dokumentation genannten Marken und Handelsbezeichnungen sind Eigentum der entsprechenden Hersteller und Firmen. Dell verzichtet auf alle Besitzrechte an Marken und Handelsbezeichnungen, die nicht ihr Eigentum sind.



Dell™ Latitude™ L400

Systeminformationshandbuch

Im Zubehörpaket zu Ihrem Dell Latitude Computer ist ein ausgewählter Satz gedruckter Dokumentation enthalten. Dieses Dokument enthält Informationen zum Einrichten Ihres Dell-Computers, Sicherheitshinweise sowie die Betriebs- und Garantiebestimmungen für Ihren Dell-Computer. Außerdem ist angegeben, welche zusätzlichen Dokumente von Dell erhältlich sind und wie Sie diese anfordern können.

Weitere verfügbare Dokumente

Die nachstehenden Dokumentationen sind im Lieferumfang Ihres Computers enthalten:

- Das Informationsblatt *Getting Started (Zum Einstieg)* mit schrittweisen Anleitungen zum Anschließen des Computers.

HINWEIS: Dieses Informationsblatt ist nicht in allen Ländern erhältlich.

- Das *Benutzerhandbuch*, ein HTML-Dokument mit einer Beschreibung der Leistungsmerkmale des Computers, Anweisungen zum Installieren und Konfigurieren von Treibern und Dienstprogrammen, Informationen zum SystemSetup-Programm und Anleitungen zum Anschließen von Geräten an die dafür vorgesehenen Anschlüsse auf der Rückseite des Computers. Das *Benutzerhandbuch* finden Sie auf der Festplatte Ihres Computers.



Ferner können eines oder mehrere der nachfolgenden Dokumente im Lieferumfang des Computers enthalten sein:

- Aktualisierungen zur Dokumentation, die manchmal mitgeliefert werden und aktuelle Änderungen an der Hard- oder Software beschreiben. Lesen Sie immer zuerst diese aktuellen Informationen, *bevor* Sie andere Dokumentationen zur Hand nehmen, da sie den neuesten technischen Stand widerspiegeln.
- Dokumentation zum Betriebssystem, sofern das Betriebssystem bei Dell mitbestellt wurde.
- Dokumentation zu Optionen, die vom Computer getrennt bestellt wurden. Diese Dokumentation umfasst Informationen, die Sie zum Installieren und Konfigurieren dieser Optionen auf dem Dell-Computer benötigen.

Weitere Hilfe

Dell stellt eine Reihe von Hilfswerkzeugen zur Verfügung, die Ihnen bei Problemen mit dem Computer weiterhelfen. Informationen zu diesen Hilfswerkzeugen finden Sie im Kapitel „Weitere Hilfe“ des *Benutzerhandbuchs*.

Sicherheitshinweise

Die folgenden Sicherheitshinweise schützen den Computer vor möglichen Schäden und dienen der persönlichen Sicherheit des Benutzers.

Beim Arbeiten mit dem Computer

Beim Arbeiten mit dem Computer sind folgende Sicherheitshinweise zu beachten:



WARNUNG: Legen Sie den Computer zum Arbeiten niemals unmittelbar auf Ihre Beine. Bei längerer Arbeit am Computer kann sich so die Wärme im Gehäuse stauen. Ein anhaltender Hautkontakt kann unangenehm werden oder sogar zu Verbrennungen führen.

- Versuchen Sie nicht, den Computer selbst zu warten. Beachten Sie alle Installationsanweisungen stets genau.
- Transportieren Sie die Batterie nicht in Ihrer Tasche, Aktentasche oder einem anderen Behälter, da dort befindliche Gegenstände aus Metall (z. B. Autoschlüssel) die Klemmen der Batterie kurzschließen könnten. Der daraus resultierende starke Stromfluss kann zu äußerst hohen Temperaturen und zu Verbrennungen führen.
- Stellen Sie sicher, dass nichts auf dem Netzkabel des Netzadapters abgestellt wird und man nicht auf das Kabel treten oder darüber stolpern kann.
- Wenn der Netzadapter für die Stromversorgung des Computers oder zum Aufladen der Batterie verwendet wird, sollte er in einem gut belüfteten Bereich platziert werden, z. B. auf einem Schreibtisch oder auf dem Boden. Legen Sie weder Dokumente noch andere Gegenstände auf dem Netzadapter ab, da sonst seine Kühlung beeinträchtigt wird. Verwenden Sie den Netzadapter nicht in einer Tragetasche.
- Verwenden Sie den Computer nicht in einer feuchten Umgebung, z. B. in der Nähe einer Badewanne, eines Waschbeckens, eines Schwimmbeckens oder in einem feuchten Keller.
- Schieben Sie keine Gegenstände in die Lüftungsschlitze oder Öffnungen des Computers. Das kann zu einem Kurzschluss der internen Komponenten führen und folglich einen Brand oder einen Stromschlag verursachen.
- Verwenden Sie nur Netzadapter und Batterien, die gemäß diesem Dokument für den Computer zugelassen sind. Bei Verwendung anderer Batterien oder Netzadapter besteht Brand- oder Explosionsgefahr.

- Stellen Sie vor dem Anschluss des Computers an eine Stromquelle sicher, dass die Betriebsspannung des Netzadapters mit der Nennspannung der verfügbaren Stromquelle übereinstimmt:
 - 115 Volt (V)/60 Hertz (Hz) in den meisten Ländern Nord- und Südamerikas sowie in einigen Ländern im Fernen Osten, z. B. Südkorea und Taiwan
 - 100 V/50 Hz in den östlichen Teilen Japans und 100 V/60 Hz in den westlichen Teilen Japans
 - 230 V/50 Hz in den meisten Ländern Europas, des Nahen und des Fernen Ostens.
- Um Stromschläge zu vermeiden, sollten Sie die Netzkabel des Netzadapters und der Peripheriegeräte stets an ordnungsgemäß geerdete Stromquellen anschließen. Die Kabel sind mit Schuko-Steckern ausgestattet, um einwandfreie Erdung zu gewährleisten. Verwenden Sie keine Adapterstecker. Entfernen Sie den Massekontakt eines Kabels nicht. Falls ein Verlängerungskabel eingesetzt werden muss, sollten nur dreiadrige Kabel mit Schuko-Stecker verwendet werden.
- Wenn Sie ein Verlängerungskabel an den Netzadapter anschließen, stellen Sie sicher, dass der Nennstrom aller an das Verlängerungskabel angeschlossenen Geräte nicht größer ist als der zulässige Nennstrom des Verlängerungskabels.
- Um den Computer von der Stromversorgung zu trennen, schalten Sie ihn aus, entfernen die Batterie und trennen den Netzadapter von der Steckdose.
- Wenn Ihr Computer mit einem integrierten oder optionalen (PC-Karten-)Modem ausgestattet ist, sollte das für das Modem verwendete Kabel mindestens einen AWG-Wert von 26 (American Wire Gauge [Amerikanisches Eichmaß für Kabel]) sowie einen FCC-konformen, modularen RJ11-Stecker aufweisen.
- Trennen Sie bei einem Gewitter das Modemkabel vom Telefonanschluss, um die mögliche Gefahr eines Blitzeinschlages zu vermeiden.
- Um das Risiko eines Stromschlages zu vermeiden, sollten Sie bei einem Gewitter weder Kabel anschließen oder abziehen noch eine Wartung oder Neukonfiguration des Gerätes vornehmen.
- PC-Karten können während des Normalbetriebs sehr warm werden. Seien Sie vorsichtig, wenn Sie PC-Karten nach einem längeren Betrieb entfernen.
- Verbrennen Sie die Batterien nicht. Die Batterien können explodieren. Informationen zur Entsorgung der Batterien erhalten Sie bei Ihrer Gemeinde.
- Wenn Sie den Computer zum Arbeiten aufstellen, platzieren Sie ihn auf einer ebenen Fläche.
- Geben Sie den Computer auf Reisen nicht als Gepäckstück auf. Sie können Ihren Computer über ein Röntgenband laufen lassen, jedoch dürfen Sie ihn *niemals* mit einem Metalldetektor abtasten lassen. Wenn Sie den Computer manuell überprüfen lassen, halten Sie eine geladene Batterie bereit, falls Sie aufgefordert werden, den Computer einzuschalten.

- Wenn Sie für die Zeit der Reise das Festplattenlaufwerk aus dem Computer entfernen, sollten Sie es in nicht leitendes Material einwickeln, z. B. Stoff oder Papier. Wenn Sie das Laufwerk manuell überprüfen lassen, sollten Sie darauf vorbereitet sein, es in den Computer einbauen zu müssen. Sie können das Festplattenlaufwerk über ein Röntgenband laufen lassen, jedoch dürfen Sie es *niemals* mit einem Metalldetektor abtasten lassen.
- Legen Sie den Computer während der Reise nicht in ein Gepäckfach über dem Sitz, wo er umherrutschen könnte. Lassen Sie den Computer nicht fallen, und setzen Sie ihn keinen anderen mechanischen Erschütterungen aus.
- Schützen Sie Computer, Batterie und Festplattenlaufwerk vor Schmutz, Staub, Lebensmitteln und Flüssigkeiten sowie vor extremen Temperaturen und übermäßiger Sonneneinstrahlung.
- Wenn Sie Ihren Computer in eine Umgebung mit völlig unterschiedlicher Temperatur und/oder Luftfeuchtigkeit bringen, kann sich auf oder im Computer Kondenswasser bilden. Um eine Beschädigung des Computers zu vermeiden, sollten Sie genügend Zeit verstreichen lassen, damit die Feuchtigkeit verdunsten kann, bevor Sie den Computer benutzen.

VORSICHT: Wenn Sie den Computer aus einer kälteren in eine wärmere Umgebung bringen oder umgekehrt, sollten Sie mit dem Einschalten warten, bis sich der Computer an die Raumtemperatur angepasst hat.

- Ziehen Sie beim Trennen eines Kabels vom Gerät nur am Stecker oder an der Zugentlastung und nicht am Kabel selbst. Verdrehen Sie den Stecker beim Herausziehen nicht, damit die Kontaktstifte nicht verbogen werden. Vor dem Anschließen eines Kabels sollten Sie sicherstellen, dass die Stecker korrekt ausgerichtet sind und nicht verkantet aufgesetzt werden.
- Behandeln Sie die Komponenten sorgsam.
- Vor dem Reinigen des Computers, sollten Sie ihn ausschalten und von der Stromquelle trennen sowie die Batterie(n) entfernen.
- Reinigen Sie den Computer mit einem weichen Tuch, das nur mit Wasser, nicht aber mit flüssigen Reinigungsmitteln oder Sprühreiniger befeuchtet ist.
- Reinigen Sie den integrierten Bildschirm mit einem weichen, sauberen Tuch und handelsüblichem Glasreiniger, der weder Wachs noch Scheuermittel enthält. Geben Sie das Reinigungsmittel auf das Tuch, und wischen Sie gleichmäßig in eine Richtung von oben nach unten über den Bildschirm. Ist der Bildschirm verschmiert oder anderweitig verunreinigt, sollten Sie Reinigungsalkohol statt Glasreiniger verwenden.
- Falls der Computer nass oder beschädigt wird, ergreifen Sie die im *Benutzerhandbuch* unter „Fehlerbeseitigung“ beschriebenen Maßnahmen. Wenn Sie nach Durchführung dieser Maßnahmen feststellen, dass der Computer noch immer nicht einwandfrei arbeitet, wenden Sie sich an Dell. (Die entsprechende Telefonnummer finden Sie im Kapitel „Weitere Hilfe“ des *Benutzerhandbuchs*.)

Ergonomische Haltung beim Arbeiten mit dem Computer



WARNUNG: Falsches oder länger andauerndes Arbeiten mit der Tastatur kann gesundheitsschädlich sein.



WARNUNG: Länger andauerndes Arbeiten am integrierten oder externen Bildschirm kann die Augen belasten.

Um ein angenehmes und effizientes Arbeiten zu gewährleisten, beachten Sie beim Aufstellen und Nutzen Ihres Computers die folgenden ergonomischen Richtlinien:

- Stellen Sie den Computer so auf, dass Sie direkt vor dem Bildschirm und der Tastatur sitzen.
- Passen Sie den Neigungswinkel des Bildschirms sowie Kontrast, Helligkeit und Lichtquellen (z. B. Decken- und Tischlampen sowie Fenster mit Vorhängen oder Jalousien) so an, dass eventuell auftretende Reflexionen am Bildschirm auf ein Minimum reduziert werden.
- Wenn Sie mit einem externen Monitor am Computer arbeiten, stellen Sie den Monitor in einem angenehmen Abstand (in der Regel 50 bis 60 Zentimeter) auf. Der Bildschirm sollte sich in Augenhöhe (oder etwas tiefer) befinden, wenn Sie davor sitzen.
- Benutzen Sie einen Stuhl mit guter Rückenstütze.
- Achten Sie darauf, dass Sie beim Arbeiten mit der Tastatur, dem Touch-Pad oder der externen Maus die Unterarme waagrecht halten und die Handgelenke nicht verdrehen müssen.
- Verwenden Sie beim Arbeiten mit der Tastatur oder dem Touch-Pad stets die Auflage für die Handgelenke. Beim Arbeiten mit einer externen Maus muss genügend Platz zum Abstützen der Hände vorhanden sein.
- Lassen Sie die Oberarme entspannt herabhängen.
- Sitzen Sie aufrecht. Die Füße sollen dabei auf dem Boden stehen, so dass sich die Oberschenkel in einer waagerechten Position befinden.
- Beim Sitzen sollte das Gewicht der Beine auf den Füßen ruhen, nicht auf der Vorderkante des Stuhls. Passen Sie hierzu die Höhe Ihres Stuhls an, oder verwenden Sie gegebenenfalls eine Fußbank, damit Sie die richtige Haltung einnehmen können.
- Bringen Sie Abwechslung in Ihren Arbeitsablauf. Versuchen Sie, Ihre Arbeit so zu organisieren, dass Sie nicht über längere Zeit hinweg tippen müssen. Wenn Sie mit dem Tippen aufhören, gehen Sie zu Tätigkeiten über, bei denen Sie beide Hände gebrauchen müssen.

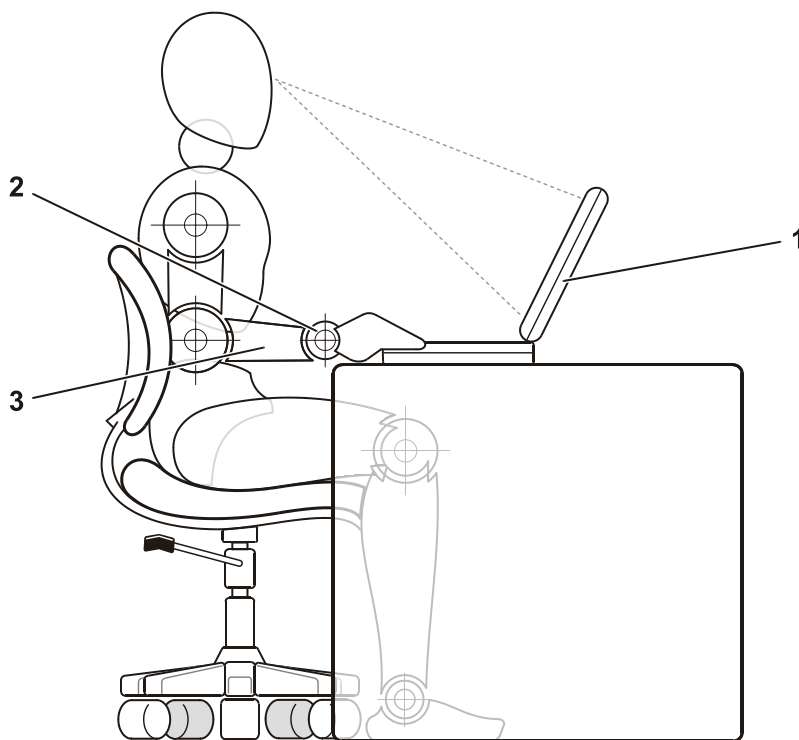

-
- 1 Computer direkt vor dem Benutzer aufgestellt
 - 2 Handgelenke entspannt und flach
 - 3 Arme in Höhe der Schreibtischplatte
-

Schutz vor elektrostatischen Entladungen

Elektrostatische Entladungen können die elektronischen Bauteile des Computers beschädigen. Um Beschädigungen durch elektrostatische Entladungen zu vermeiden, sollten Sie die statische Elektrizität Ihres Körpers entladen, bevor Sie elektronische Bauteile des Computers, beispielsweise ein Speichermodul, berühren. Berühren Sie dazu eine nicht lackierte Metallfläche an der E/A-Leiste.

Berühren Sie während der Arbeit am Computer von Zeit zu Zeit einen E/A-Anschluss, um die statische Elektrizität abzuleiten, die sich in Ihrem Körper aufgebaut hat.

Beachten Sie auch folgende Hinweise, um Beschädigungen durch elektrostatische Entladung (ESE) zu vermeiden:

- Entfernen Sie beim Auspacken einer elektrostatisch empfindlichen Komponente aus dem Versandkarton erst dann ihre antistatische Verpackung, wenn Sie die Komponente installieren möchten. Vergewissern Sie sich, dass die in Ihrem Körper aufgebaute statische Elektrizität abgeleitet wurde, bevor Sie die antistatische Verpackung der Komponente entfernen.
- Verwenden Sie für den Transport einer elektrostatisch empfindlichen Komponente einen antistatischen Behälter oder eine antistatische Verpackung.
- Arbeiten Sie mit allen empfindlichen Komponenten in einer elektrostatisch unbedenklichen Umgebung. Verwenden Sie nach Möglichkeit antistatische Fußmatten und Schreibtischauflagen.

Zum Einstieg

Führen Sie folgende Schritte aus, um Ihren Computer einzurichten:

1. Das Zubehör auspacken (siehe Abbildung 4-1).
2. Die für das Einrichten des Computers erforderlichen Zubehörteile bereitlegen.



Abbildung 4-27. Mitgelieferte Zubehörteile

Der Lieferumfang des Zubehörs umfasst ferner die Benutzerdokumentation, die *Dell Latitude L400 ResourceCD* sowie die Software oder zusätzliche Hardware (z. B. PC-Karten, Laufwerke oder Batterien), die Sie bestellt haben.

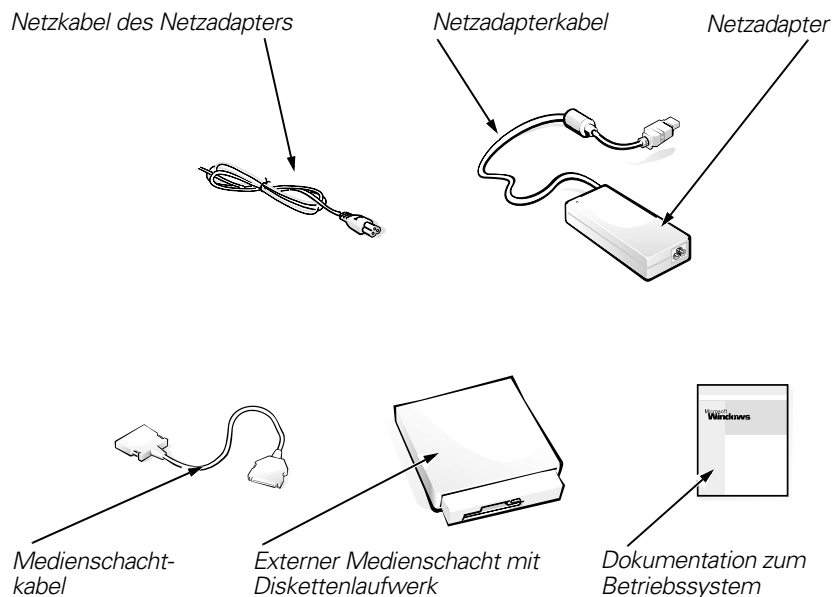

Anschließen des Netzadapters

HINWEIS: Im Computer ist bereits eine teilweise geladene Batterie installiert. Dell empfiehlt jedoch, zuerst den Netzadapter anzuschließen, damit die Batterie vollständig aufgeladen wird und das Setup des Betriebssystems störungsfrei durchgeführt werden kann.

Führen Sie folgende Schritte aus, um den Netzadapter an den Computer anzuschließen:

1. Das fest mit dem Netzadapter verbundene Kabel an den Netzadapteranschluss des Computers anschließen (siehe Abbildung 4-2).



Abbildung 4-28. Anschließen des Netzadapters

2. Das eine Ende des Netzkabels an den Netzadapter anschließen.
3. Das andere Ende des Netzkabels an eine Steckdose anschließen.

Anschließen des externen Medienschranks (optional)

Führen Sie folgende Schritte aus, um ein Gerät über den externen Medienschrack (siehe Abbildung 4-3) an den Computer anzuschließen:

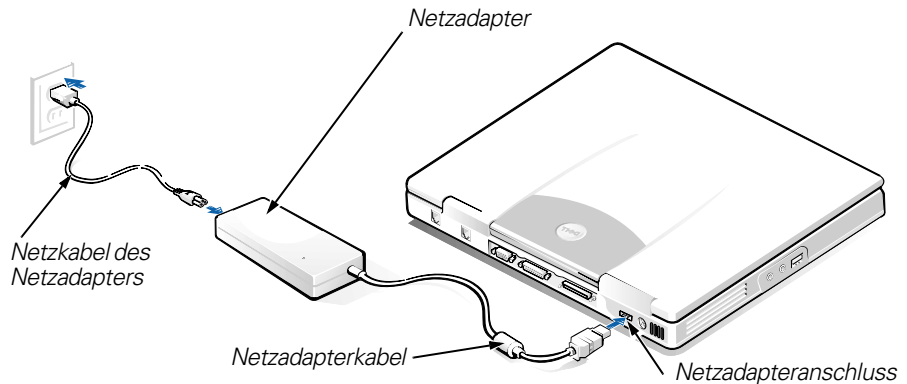

HINWEIS: Platzieren Sie den externen Medienschrack nicht in unmittelbarer Nähe des Lufteinlasses oder der Lüftungsschlitze, um eine Überhitzung des Computers zu vermeiden.

1. Das zu installierende Gerät soweit in den Medienschrack schieben, bis es hörbar einrastet.

2. Den größeren der beiden Stecker des Medienschnittkabels über die Öffnung an der Rückseite des Medienschnitts am Gerät anschließen.
Überprüfen, ob die Sicherungsklammern vollständig eingerastet sind und der Stecker ordnungsgemäß sitzt.
3. Das andere Ende des Medienschnittkabels an den Medienschnittanschluss des Computers anschließen.



HINWEISE: Informationen zur Verwendung des externen Medienschnitts mit unterschiedlichen Betriebssystemen und Programmen finden Sie im Benutzerhandbuch.

Sie können mit Hilfe des Medienschnittkabels auf die gleiche Art und Weise auch ein eigenständiges Gerät an den Computer anschließen.



Abbildung 4-29. Anschließen des externen Medienschnitts und Einschalten des Computers

Einschalten des Computers

Zum Einschalten des Computers den integrierten Bildschirm öffnen und den Netzschalter betätigen.

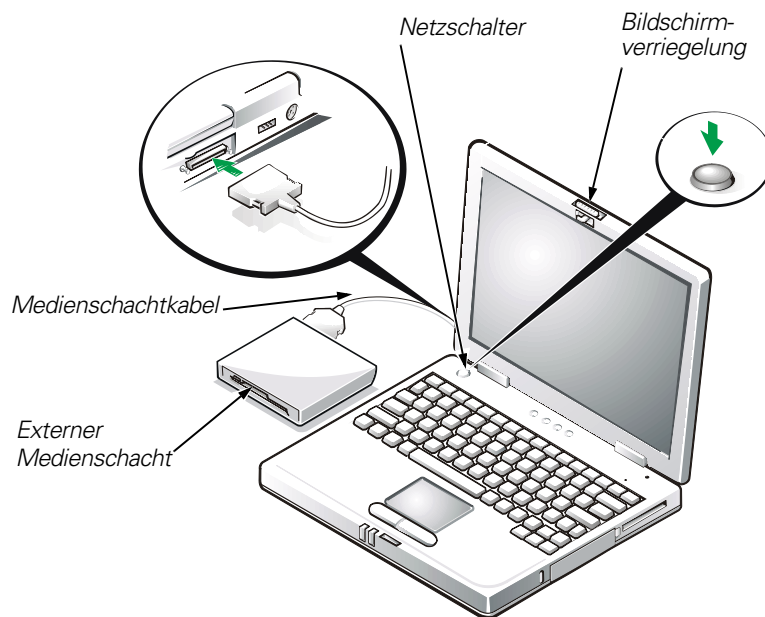

HINWEIS: Vor dem Anschließen des Computers an eine Docking-Station sollten Sie ihn mindestens einmal einschalten und wieder herunterfahren.

Komponenten des Computers

Die Abbildungen 4-4 und 4-5 zeigen, wo sich die verschiedenen Komponenten des Computers befinden.



Abbildung 4-30. Vorderseite des Computers



Abbildung 4-31. Rückansicht des Computers

Austauschen der Batterie

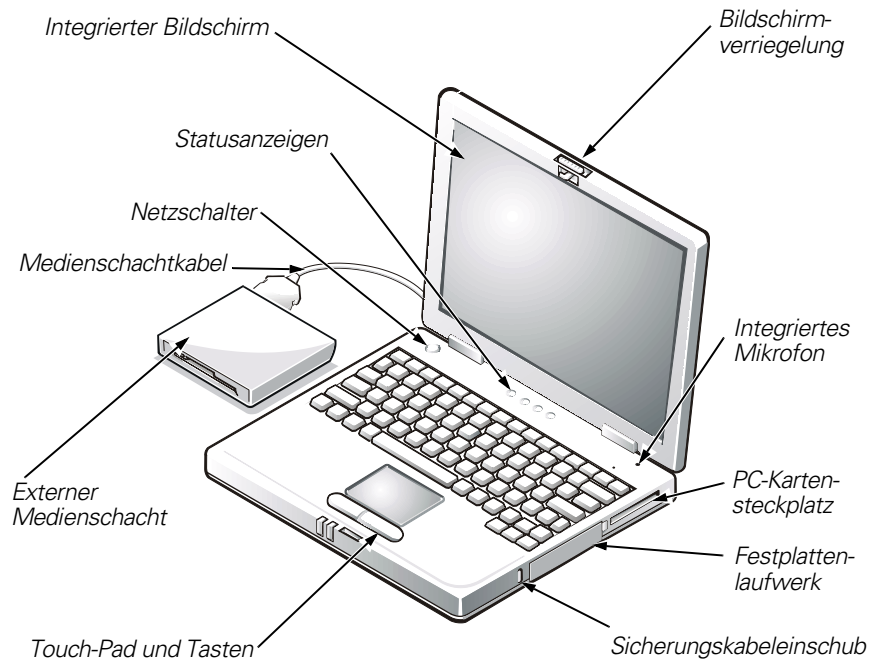
VORSICHT: Um Datenverlust zu vermeiden, sollten Sie die Batterie nicht entfernen, solange der Computer eingeschaltet ist, es sei denn, er ist an das Stromnetz angeschlossen.

Führen Sie folgende Schritte aus, um eine im Batteriefach eingesetzte Batterie auszutauschen (siehe Abbildung 4-6):

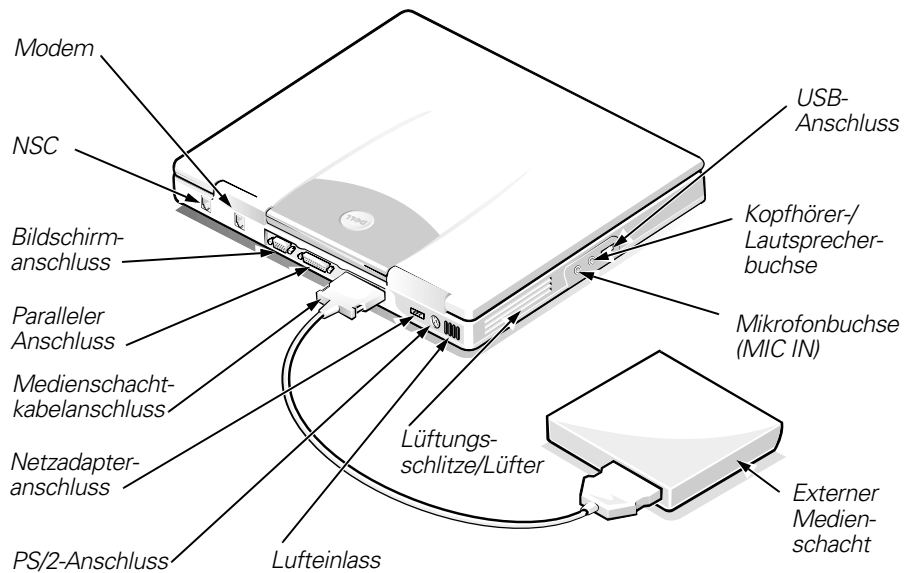

HINWEISE: Drucken Sie diese Anleitungen aus, bevor Sie mit der Arbeit fortfahren, damit Sie sie gegebenenfalls zur Hand haben.

Dell empfiehlt, den Computer vor dem Austauschen der Batterie auszuschalten.

Wenn Sie die Batterie bei eingeschaltetem Computer austauschen möchten, müssen Sie den Computer erst an das Stromnetz anschließen oder den Suspendiermodus (bzw. Standby-Modus) oder den Festplatten-Suspendiermodus (S2D) aktivieren. Solange der Computer mit Batteriestrom betrieben wird, können Sie die Batterie nicht austauschen.

1. Wenn der Computer mit einer Docking-Station verbunden ist, die Verbindung trennen. (Weitere Informationen hierzu finden Sie in der mit der Docking-Station gelieferten Dokumentation.)

VORSICHT: Wenn Sie den Batterieaustausch im Suspendiermodus (bzw. Standby-Modus) durchführen, haben Sie bis zu zwei Minuten Zeit, um den Vorgang abzuschließen.

2. Daten durch eine der folgenden Maßnahmen sichern:
 - Alle Dateien speichern und schließen, und anschließend das System herunterfahren.
 - Alle geöffneten Dateien abspeichern und anschließend den Computer an das Stromnetz anschließen oder den Suspendiermodus (bzw. Standby-Modus) durch Drücken der Tastenkombination <Fn><Esc> (bzw. auf einer externen Tastatur durch Drücken der Tastenkombination <Rollen><Esc>, vorausgesetzt im System-Setup-Programm ist die Option **External Hot Key [Externe Tastenkombination]** ausgewählt) aktivieren.
3. Die Batterie aus dem Batteriefach entfernen.

Den integrierten Bildschirm schließen und den Computer umdrehen. Die Batteriefachverriegelung zur Seite schieben (siehe Abbildung 4-6). Die Batterie ragt etwas aus dem Batteriefach heraus. Die Verriegelung in dieser Position festhalten, die Batterie hochschwenken und herausziehen. Die Verriegelung loslassen.



Abbildung 4-32. Entfernen der Batterie

4. Die neue Batterie wie in Abbildung 4-6 dargestellt ausrichten und den äußeren Batterierand in das Batteriefach einführen.

Die vier kleinen Klammern der Batterie passen genau in die vier Vertiefungen im Computergehäuse.
5. Die Batterie fest in das Batteriefach drücken, so dass sie bündig mit dem Gehäuse abschließt.

Überprüfen, ob das Batteriefach fest verriegelt ist, bevor der Computer wieder umgedreht wird.
6. Falls in Schritt 2 der Suspendiermodus (bzw. Standby-Modus) oder der S2D-Modus aktiviert wurde, den Netzschalter drücken, um zum Normalbetrieb zurückzukehren.

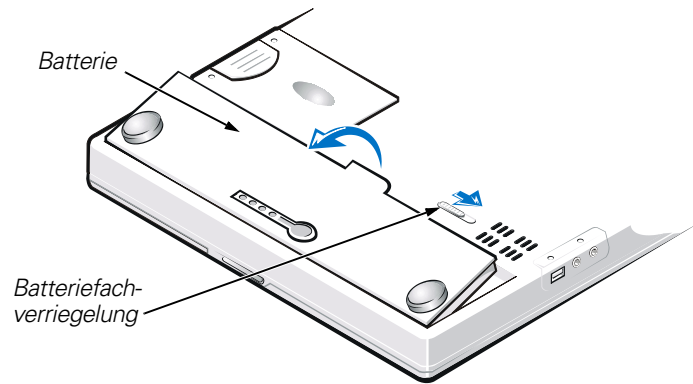

Entsorgen der Batterie

In Ihrem Computer wird eine Lithium-Ionen-Batterie verwendet. Entsorgen Sie diese Batterie nicht in Ihrem Hausmüll. Die Adresse der nächstgelegenen Annahmestelle für Altbatterien erhalten Sie bei Ihrem örtlichen Abfallentsorgungsbetrieb.

Betriebsbestimmungen

Elektromagnetische Interferenz (EMI) ist ein Signal oder eine Emission, die in den freien Raum abgegeben oder entlang von Strom- oder Signalleitungen geleitet wird und den Betrieb der Funknavigation oder anderer Sicherheitsgeräte beeinträchtigt bzw. behindert, deren Leistung extrem verschlechtert oder wiederholt lizenzierte Funkdienste unterbricht. Funkdienste umfassen kommerziellen AM/FM-Radio- und Fernsehrundfunk, Mobiltelefonie, Radar, Flugsicherung, Funkrufempfänger und Dienste für personenbezogene Kommunikation (PCS [Personal Communication Services]), sind jedoch nicht nur auf diese beschränkt. Diese lizenzierten Dienste sowie die unbeabsichtigte Abstrahlung durch andere, z. B. digitale Geräte (unter anderem auch Computersysteme) tragen zum Aufbau elektromagnetischer Felder bei.

Unter elektromagnetischer Verträglichkeit (EMV) versteht man die Fähigkeit elektronischer Bauteile, in einer elektronischen Umgebung störungsfrei zu funktionieren. Dieses Computersystem wurde zwar so konzipiert, dass die seitens der Behörden festgelegten Grenzwerte für EMI nicht überschritten werden, dennoch kann nicht ausgeschlossen werden, dass bei bestimmten Installationen Störungen auftreten. Wenn dieses Gerät die Funkkommunikation durch Interferenzen beeinträchtigt, was durch Ein- und Ausschalten des Gerätes festgestellt werden kann, wird der Benutzer aufgefordert, die Störungen durch eine oder mehrere der folgenden Maßnahmen zu beheben:

- Die Empfangsantenne neu ausrichten.
- Die Position des Computers gegenüber dem Empfänger ändern.
- Den Abstand zwischen Computer und Empfänger vergrößern.
- Den Computer an eine andere Steckdose anschließen, so dass Computer und Empfänger über verschiedene Stromkreise versorgt werden.

Wenden Sie sich gegebenenfalls an einen Mitarbeiter des technischen Supports von Dell oder an einen erfahrenen Radio- und Fernsehtechniker. Das Handbuch *FCC Interference Handbook, 1986* kann ebenfalls hilfreich sein. Dieses Handbuch ist beim U.S. Government Printing Office, Washington, DC 20402, Lager-Nr. 004-000-00450-7 oder im Internet unter <http://www.fcc.gov/cib/Publications/tvibook.html> erhältlich.

Computersysteme von Dell werden für die elektromagnetische Umgebung, in der sie eingesetzt werden sollen, konzipiert, getestet und klassifiziert. Diese elektromagnetischen Klassifikationen beziehen sich im Allgemeinen auf die folgenden harmonisierten Definitionen:

- Klasse A ist für gewerbliche oder industrielle Umgebungen vorgesehen.
- Klasse B ist für häusliche Umgebungen vorgesehen.

Geräte der Datenverarbeitung (Information Technology Equipment, ITE), wie beispielsweise Peripheriegeräte, Erweiterungskarten, Drucker, Ein- und Ausgabegeräte und Bildschirme, die in das System integriert oder daran angeschlossen sind, sollten der EMI-Klassifikation des Computersystems entsprechen.

Hinweis zu abgeschirmten Signalkabeln: Verwenden Sie für den Anschluss von Peripheriegeräten an Dell-Geräte ausschließlich abgeschirmte Kabel, um Störungen von Funkdiensten weitgehend auszuschließen. Durch abgeschirmte Kabel wird sichergestellt, dass die entsprechende EMV-Klassifikation für die vorgesehene Einsatzumgebung eingehalten wird. Ein Kabel für Drucker, die über die parallele Schnittstelle angeschlossen werden, erhalten Sie bei Dell. Sie können ein solches Kabel auch über die Website von Dell unter <http://www.dell.com/products/dellware/index.htm> bestellen.

Die meisten Computersysteme von Dell sind für Umgebungen der Klasse B zugelassen. Informationen über die elektromagnetische Klassifikation Ihres Systems oder Gerätes finden Sie im nachfolgenden Abschnitt, der länderspezifische Informationen zu EMV/EMI oder zur Produktsicherheit enthält.

CE-Hinweis (Europäische Union)

Die Kennzeichnung durch das Symbol **CE** bedeutet, dass dieser Dell-Computer der EMV-Richtlinie und der Niederspannungsrichtlinie der Europäischen Union entspricht. Sie weist ferner darauf hin, dass dieser Dell-Computer die folgenden technischen Normen erfüllt:

- EN 55022 – „Grenzwerte und Messverfahren der HF-Charakteristika für Geräte der Informationstechnik.“
- EN 50082-1: 1992 – „Elektromagnetische Verträglichkeit – Fachgrundnorm Störfestigkeit Teil 1: Wohnbereich, Geschäfts- und Gewerbebereich sowie Kleinbetriebe.“
- EN 60950 – „Sicherheit von Einrichtungen der Informationstechnik.“



HINWEIS: EN 55022-Grenzwert-Anforderungen sehen zwei Klassifikationen vor:

- *Klasse A ist für typisch gewerbliche Umgebungen vorgesehen.*
- *Klasse B ist für typisch häusliche Umgebungen vorgesehen.*

Dieses Gerät von Dell ist für die Verwendung in einer typisch häuslichen Umgebung der Klasse B vorgesehen.

Es wurde eine „Konformitätserklärung“ in Übereinstimmung mit den oben angeführten Richtlinien und Standards abgegeben, die bei Dell Computer Corporation Products Europe BV, Limerick, Irland, eingesehen werden kann.

CE-Hinweis

Dieses Gerät entspricht den Anforderungen der europäischen Richtlinie 1999/5/EG.

INFORMAZIONI DI SISTEMA

Note, avvisi e messaggi di attenzione

All'interno della guida, blocchi di testo possono essere evidenziati in grassetto o in corsivo e affiancati da un'icona. Tali blocchi corrispondono a note, avvisi e messaggi di attenzione e rispettano le seguenti convenzioni:



NOTA: la NOTA evidenzia informazioni importanti per un utilizzo ottimale del computer.

AVVISO: un AVVISO può indicare un potenziale danno a livello di hardware o una perdita di dati e consiglia come evitare il problema.



ATTENZIONE: un messaggio di ATTENZIONE indica un potenziale pericolo fisico e consiglia come evitare il problema.

Le informazioni contenute nel presente documento sono soggette a modifiche senza preavviso.

© 1999–2001 Dell Computer Corporation. Tutti i diritti riservati.

È severamente vietata la riproduzione, con qualsiasi strumento, senza l'autorizzazione scritta di Dell Computer Corporation.

Marchi di fabbrica usati nel presente documento: *Dell*, *Latitude*, *DellWare* e il logo *DELL* sono marchi di fabbrica di Dell Computer Corporation.

Altri marchi di fabbrica e nomi commerciali possono essere utilizzati in questo documento sia in riferimento alle aziende che rivendicano il marchio e i nomi che ai prodotti stessi. Dell nega qualsiasi partecipazione di proprietà relativa a marchi di fabbrica e nomi commerciali diversi da quelli di sua proprietà.



Informazioni di sistema per Dell™ Latitude™ L400

La confezione degli accessori del computer Dell Latitude contiene una versione concisa della documentazione stampata. Il presente documento contiene informazioni introduttive, sulla sicurezza, sulle normative e sulla garanzia relative al computer Dell acquistato. Contiene inoltre informazioni riguardanti altri documenti Dell disponibili e il relativo reperimento.

Altri documenti disponibili

I seguenti documenti sono forniti unitamente al computer:

- La *Guida introduttiva*, che fornisce istruzioni passo a passo su come collegare il computer.

NOTA: la Guida introduttiva non è disponibile in tutti i paesi.

- La *Guida dell'utente*, un documento in formato HTML che contiene descrizioni delle caratteristiche del computer, istruzioni sull'installazione e sulla configurazione dei driver e delle utilità, informazioni sul programma di configurazione del sistema e istruzioni per il collegamento di periferiche ai connettori posti sul pannello posteriore del computer. La *Guida dell'utente* si trova sull'unità disco rigido del computer.

È inoltre possibile che sia presente uno o più dei seguenti documenti.

- Aggiornamenti della documentazione che descrivono modifiche effettuate al software o al computer. Leggere sempre tali aggiornamenti *prima* di consultare qualsiasi tipo di documentazione, poiché essi spesso contengono le informazioni più recenti.
- Documentazione del sistema operativo, inclusa se il sistema operativo è stato ordinato da Dell.
- Documentazione fornita con eventuali dispositivi opzionali acquistati separatamente. Questa documentazione contiene le informazioni necessarie per configurare e installare i dispositivi opzionali sul computer Dell.



Assistenza

Dell fornisce una serie di strumenti per assistere l'utente se il computer non funziona nel modo previsto. Per ottenere informazioni su tali strumenti, consultare il capitolo "Assistenza" della *Guida dell'utente* in linea.

Istruzioni di sicurezza

Per proteggere il computer da eventuali danni e per garantire la sicurezza personale, attenersi alle indicazioni sulla sicurezza riportate di seguito.

Uso del computer

Durante l'utilizzo del computer, attenersi alle seguenti indicazioni sulla sicurezza.



ATTENZIONE: non utilizzare il computer appoggiando la base a contatto diretto con la pelle. L'uso prolungato del sistema può provocare un aumento della temperatura della base. Il contatto prolungato con la pelle potrebbe causare fastidio o, in casi estremi, bruciate.

- Non cercare di riparare il computer da soli. Seguire sempre attentamente le istruzioni di installazione.
- Non trasportare il gruppo batterie in tasca, in borsa o in altri tipi di contenitori dove potrebbero essere presenti oggetti metallici, ad esempio le chiavi dell'auto, che potrebbero causare un corto circuito tra i morsetti della batteria. Le temperature estremamente alte, generate dal conseguente eccesso di flusso di corrente, potrebbero causare bruciate.
- Accertarsi che non vi siano oggetti appoggiati sopra il cavo di alimentazione dell'adattatore e che il cavo non sia di intralcio o possa essere calpestato.
- Quando si utilizza l'adattatore c.a. per alimentare il computer o caricare la batteria, posizionarlo in un'area ventilata, ad esempio il piano di una scrivania o il pavimento. Non coprire l'adattatore c.a. con fogli o altri oggetti che potrebbero rallentare il raffreddamento. Non utilizzare l'adattatore c.a. lasciandolo all'interno della custodia per il trasporto.
- Non usare il computer in un ambiente umido, ad esempio vicino a una vasca da bagno, un lavandino, una piscina o in un seminterrato umido.
- Non inserire oggetti nelle prese d'aria o in altre fessure del computer. Ciò potrebbe causare un corto circuito dei componenti interni, con conseguenti incendi o scariche elettriche.
- Utilizzare esclusivamente adattatori c.a. e batterie approvati per l'uso con questo computer, in base a quanto indicato nel presente documento. L'utilizzo di un gruppo batterie o di un adattatore c.a. diverso potrebbe comportare il rischio di incendio o di esplosione.

- Prima di collegare il computer ad una fonte di alimentazione, accertarsi che il valore della tensione dell'adattatore c.a. corrisponda a quello della fonte di alimentazione.
 - 115 volt (V)/60 hertz (Hz) in gran parte dell'America del Nord e del Sud e in alcuni paesi dell'Estremo Oriente, quali Corea del Sud e Taiwan.
 - 100 V/50 Hz nel Giappone orientale e 100 V/60 Hz nel Giappone occidentale.
 - 230 V/50 Hz in gran parte dell'Europa, del Medio Oriente e dell'Estremo Oriente.
- Per evitare scariche elettriche, collegare l'adattatore c.a. e i cavi di alimentazione delle periferiche a fonti di alimentazione correttamente messe a terra. I cavi sono forniti di spine a tre poli per garantire una corretta messa a terra. Non usare adattatori per spine né rimuovere il polo di messa a terra dai cavi. Se è necessario l'uso di un cavo di prolunga, usare un cavo a tre fili con spine correttamente messe a terra.
- In caso di utilizzo di un cavo di prolunga unitamente all'adattatore c.a., accertarsi che l'assorbimento totale in ampere (A) dei dispositivi collegati non superi il valore nominale di ampere del cavo di prolunga.
- Per staccare l'alimentazione dal computer, spegnere il computer, rimuovere il gruppo batterie e scollegare l'adattatore c.a. dalla presa elettrica.
- Se il computer è dotato di un modem integrato o opzionale (scheda PC Card), il cavo utilizzato con il modem deve avere dimensioni minime pari a 26 AWG (American Wire Gauge) e una spina modulare RJ-11 conforme alle normative FCC.
- Scollegare il cavo del modem durante i temporali per evitare il rischio, sia pure remoto, di scariche elettriche causate da fulmini e trasmesse attraverso la linea telefonica.
- Per evitare potenziali rischi di scariche elettriche, non collegare o scollegare cavi, né eseguire operazioni di manutenzione o riconfigurazione del computer durante un temporale.
- Le schede PC Card possono diventare estremamente calde durante il normale funzionamento. In caso di funzionamento prolungato, rimuovere le schede PC Card con cautela.
- Non gettare il gruppo batterie sul fuoco in quanto potrebbe esplodere. Per informazioni sullo smaltimento, consultare gli enti preposti di zona.
- Prima di iniziare a usare il computer, appoggiarlo su una superficie piana.
- Se si viaggia in aereo, non spedire il computer come bagaglio. Sebbene il computer non venga danneggiato dai dispositivi di sicurezza a raggi X, non fare *mai* passare il computer attraverso un metal detector. Se il computer deve essere ispezionato manualmente, accertarsi di avere a disposizione una batteria carica nell'eventualità che venga richiesto di accendere il computer.

- Se si viaggia con l'unità disco rigido rimossa dal computer, avvolgere l'unità con materiale non conduttore, ad esempio un panno o della carta. Se l'unità deve essere controllata manualmente, prepararsi a installare l'unità nel computer. Sebbene l'unità disco rigido non venga danneggiata dai dispositivi di sicurezza a raggi X, non fare *mai* passare l'unità disco rigido attraverso un metal detector.
- Durante il viaggio, non collocare il computer negli scomparti portabagagli, dove potrebbe scivolare. Non fare cadere il computer, né sottoporlo ad altri urti meccanici.
- Proteggere il computer, la batteria e il disco rigido dagli agenti ambientali, quali sporco, polvere, alimenti, liquidi, temperature eccessivamente basse o elevate e dall'esposizione diretta ai raggi solari.
- Se nel passaggio da un ambiente all'altro il computer viene esposto a temperature e tassi di umidità notevolmente diversi, è possibile che sul computer o al suo interno si formi della condensa. Per evitare danni al computer, attendere che la condensa sia evaporata prima di utilizzare il computer.

AVVISO: quando il computer passa da condizioni di bassa temperatura a un ambiente più caldo o da condizioni di temperatura elevata a un ambiente più freddo, attendere che il computer raggiunga la temperatura ambiente prima di accenderlo.

- Per scollegare un cavo, afferrare il connettore o il serracavo, non il cavo stesso. Mentre si estrae il connettore, mantenerlo correttamente allineato per evitare che i piedini si pieghino. Inoltre, prima di collegare un cavo, accertarsi che entrambi i connettori siano allineati e orientati in modo corretto.
- Maneggiare i componenti con attenzione.
- Prima di pulire il computer, spegnerlo, scollegarlo dalla fonte di alimentazione e rimuovere il gruppo batterie.
- Pulire il computer con un panno morbido inumidito con acqua. Non utilizzare detergenti spray o liquidi.
- Pulire lo schermo con un panno morbido e pulito e un comune detergente per vetri che non contenga cere o sostanze abrasive. Applicare il detergente sul panno, quindi passare il panno sullo schermo in una sola direzione, dalla parte superiore a quella inferiore. Se lo schermo presenta tracce di grasso o altri elementi estranei, utilizzare alcol denaturato anziché detergente per vetri.
- Se il computer entra in contatto con liquidi o viene danneggiato, seguire le procedure descritte nella sezione "Risoluzione dei problemi" della *Guida dell'utente*. Se anche dopo avere seguito tali procedure il computer continua a non funzionare correttamente, contattare Dell. Vedere "Assistenza" nella *Guida dell'utente* per ottenere il numero di telefono appropriato.

Abitudini ergonomiche nell'uso del computer



ATTENZIONE: l'uso prolungato o improprio della tastiera può comportare lesioni.



ATTENZIONE: osservare lo schermo o il monitor esterno per periodi prolungati può causare disturbi alla vista.

Per migliorare il comfort e l'efficienza, osservare le seguenti indicazioni ergonomiche durante la configurazione e l'uso del computer:

- Posizionare il computer direttamente di fronte a sé.
- Regolare l'inclinazione dello schermo del computer, le impostazioni del contrasto e della luminosità e l'illuminazione dell'ambiente in cui ci si trova, ad esempio luci, lampade da tavolo, tende e persiane delle finestre adiacenti, in modo da ridurre al minimo i riflessi sullo schermo.
- Quando si utilizza un monitor esterno collegato al computer, posizionare il monitor a una distanza che ne consenta una lettura agevole, in genere da 50 a 60 centimetri dagli occhi. Quando si è seduti di fronte al monitor accertarsi che lo schermo del monitor sia allo stesso livello degli occhi o leggermente più in basso.
- Usare una sedia che supporti in maniera adeguata la parte inferiore della schiena.
- Mentre si utilizza la tastiera, il touchpad o il mouse esterno, mantenere gli avambracci in posizione orizzontale e i polsi in posizione rilassata e confortevole.
- Mentre si utilizza la tastiera o il touchpad, servirsi sempre del supporto per i polsi. Se si usa un mouse esterno, lasciare sufficiente spazio per appoggiare le mani.
- Lasciare la parte superiore delle braccia rilassata lungo i fianchi.
- Sedere in posizione eretta, con i piedi appoggiati sul pavimento e le cosce in posizione orizzontale.
- Mentre si è seduti, accertarsi che il peso delle gambe sia appoggiato sui piedi e non sulla parte anteriore della sedia. Regolare l'altezza della sedia o usare un poggiatesta, se necessario, per mantenere una posizione corretta.
- Variare le attività di lavoro. Organizzarsi in modo da evitare l'uso della tastiera per lunghi periodi senza interruzioni. Quando non si usa la tastiera per digitare, eseguire attività che richiedano l'uso di entrambe le mani.

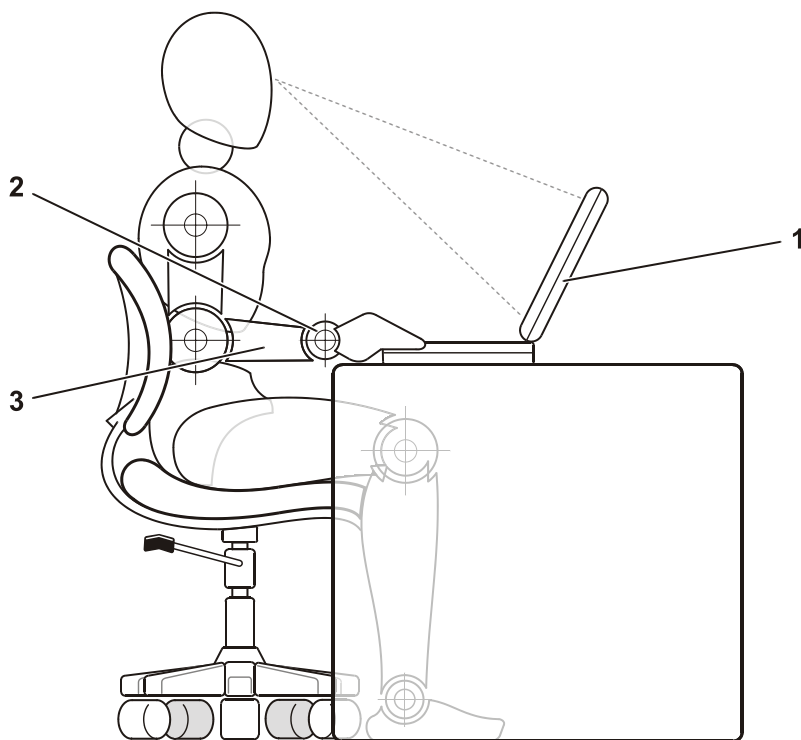

-
- 1 Computer posizionato direttamente davanti all'utente
 - 2 Polsi rilassati e in posizione orizzontale
 - 3 Braccia al livello della scrivania
-

Protezione dalle scariche elettrostatiche

L'elettricità statica può danneggiare i componenti elettronici del computer. Per evitare possibili danni, scaricare l'elettricità statica dal corpo prima di toccare un componente del computer, ad esempio un modulo di memoria. A tale scopo è sufficiente toccare la superficie metallica non verniciata del pannello di I/O del computer.

Mentre si lavora sui componenti interni del computer, toccare periodicamente un connettore di I/O per scaricare l'eventuale carica elettrostatica accumulata dal corpo.

Per evitare danni causati dalle scariche elettrostatiche è inoltre possibile adottare le seguenti precauzioni:

- Quando si estrae dalla confezione un componente sensibile alle cariche elettrostatiche, non rimuoverlo dall'involucro antistatico fino al momento dell'installazione. Prima di aprire l'involucro antistatico, accertarsi di avere scaricato l'elettricità statica dal corpo.
- Prima di trasportare un componente sensibile alle cariche elettrostatiche, riporlo in un contenitore o involucro antistatico.
- Maneggiare tutti i componenti sensibili in un'area priva di energia elettrostatica. Se possibile, utilizzare tappeti antistatici per il pavimento e il banco di lavoro.

Guida introduttiva

Per installare il computer, seguire la procedura descritta.

1. Rimuovere gli accessori dalla scatola (vedere la figura 5-1).
2. Riporre da parte gli oggetti contenuti nella scatola degli accessori che serviranno per completare la configurazione del computer.



Figura 5-1. Contenuto della scatola degli accessori

La scatola degli accessori contiene inoltre la documentazione per l'utente, il CD *Dell Latitude L400 ResourceCD* ed eventuale altro software o dispositivi hardware opzionali ordinati, quali schede PC Card, unità o batterie.

Collegamento dell'adattatore c.a.

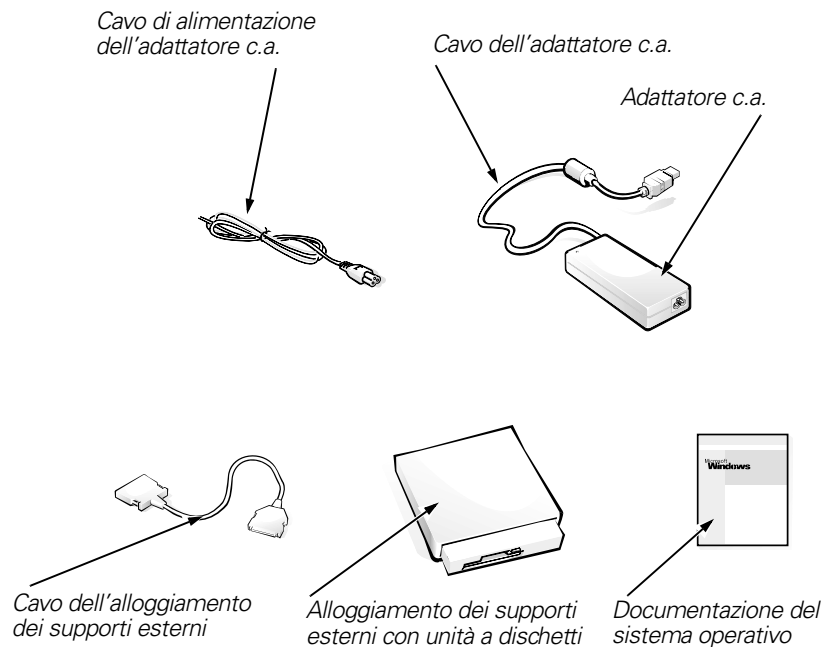

NOTA: nel computer è installata una batteria parzialmente carica, ma Dell consiglia di collegare subito l'adattatore c.a. per consentire il completo caricamento della batteria e il proseguimento senza interruzioni della configurazione del sistema operativo.

Per collegare il computer all'adattatore c.a., seguire la procedura descritta.

1. Collegare il cavo dell'adattatore c.a. al relativo connettore del computer (vedere la figura 5-2).



Figura 5-2. Collegamento dell'adattatore c.a.

2. Collegare il cavo di alimentazione dell'adattatore c.a. all'adattatore c.a.
3. Collegare il cavo di alimentazione dell'adattatore c.a. a una presa elettrica.

Collegamento dell'alloggiamento dei supporti esterni (opzionale)

Per collegare una periferica montata nell'alloggiamento dei supporti esterni (vedere la figura 5-3) al computer, seguire la procedura descritta.

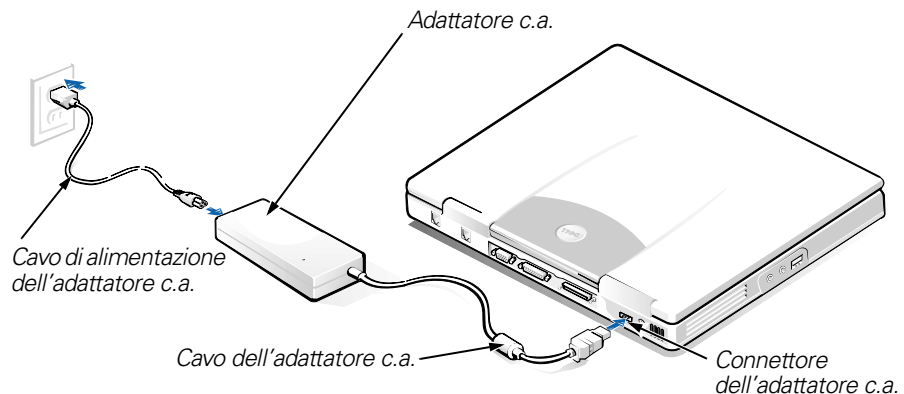

NOTA: per evitare il surriscaldamento del computer, non collocare l'alloggiamento dei supporti esterni vicino alla presa d'aria o alle prese di ventilazione.

1. Per installare una periferica nell'alloggiamento dei supporti esterni, far scorrere la periferica nell'alloggiamento finché non si percepisce uno scatto, che indica il corretto inserimento della periferica.
2. Collegare il più grande dei due connettori del cavo dell'alloggiamento dei supporti esterni alla periferica tramite lo slot posto sul retro dell'alloggiamento dei supporti esterni.

Accertarsi che i fermagli di fissaggio siano bloccati e che il connettore sia completamente inserito.

3. Collegare l'altra estremità del cavo al connettore dell'alloggiamento dei supporti esterni sul computer.



NOTE: per informazioni sull'uso dell'alloggiamento dei supporti esterni con diversi sistemi operativi e programmi, consultare la Guida dell'utente.

È anche possibile utilizzare il cavo dell'alloggiamento dei supporti esterni per collegare una periferica autonoma al computer.



Figura 5-3. Collegamento dell'alloggiamento dei supporti esterni e accensione del computer

Accensione del computer

Per accendere il computer, aprire lo schermo e premere il pulsante di accensione.

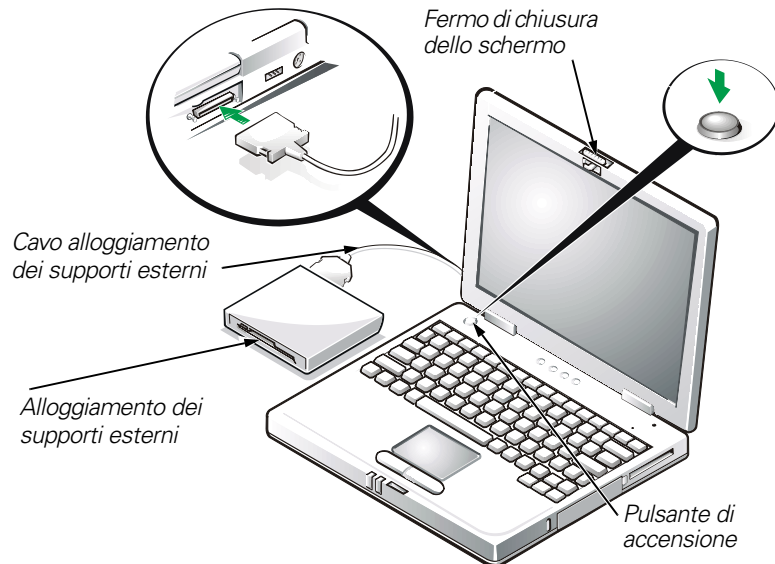

NOTA: non inserire il computer nell'alloggiamento di espansione prima di averlo acceso e spento almeno una volta.

Componenti del computer

Le figure 5-4 e 5-5 illustrano la disposizione dei componenti del computer.



Figura 5-4. Vista frontale del computer



Figura 5-5. Vista posteriore del computer

Sostituzione della batteria

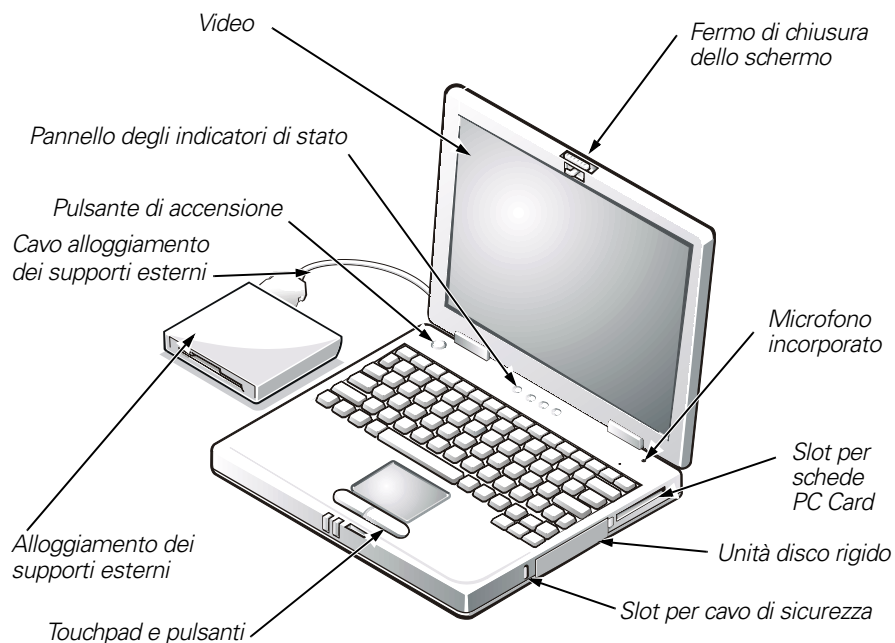
AVVISO: per evitare la perdita di dati, non rimuovere la batteria mentre il computer è acceso, a meno che questo non sia connesso a una presa elettrica.

Per sostituire una batteria nel relativo alloggiamento, seguire la procedura descritta (vedere la figura 5-6).

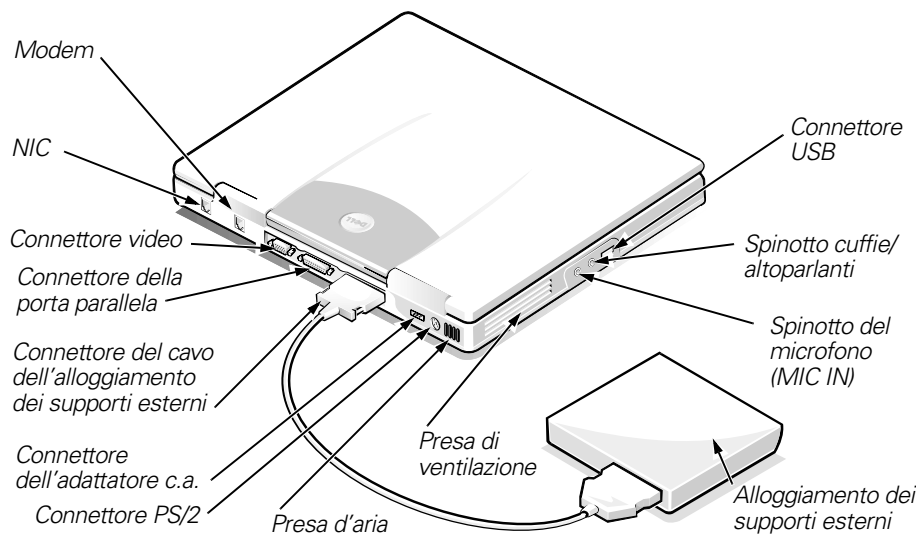

NOTE: prima di procedere, stampare le seguenti istruzioni e usarle come riferimento.

Si raccomanda di spegnere il computer prima di sostituire la batteria.

Se si desidera sostituire la batteria mentre il computer è in funzione, è necessario dapprima collegare il computer a una presa elettrica oppure attivare la modalità sospensione (o di attesa) o sospensione e salvataggio su disco (S2D). Non è possibile sostituire la batteria mentre quest'ultima alimenta il computer.

1. Se il computer è inserito nell'alloggiamento di espansione, disinserirlo. Per informazioni, consultare la documentazione fornita con la periferica di alloggiamento.

AVVISO: se si desidera sostituire la batteria con il computer in modalità di sospensione (o attesa), sono disponibili al massimo 2 minuti per completare l'operazione.

2. Proteggere i dati in uno dei modi seguenti.
 - Chiudere tutti i file aperti e arrestare il sistema.
 - Salvare tutti i file aperti quindi collegare il computer a una presa elettrica o attivare la modalità di sospensione (o attesa) premendo <Fn><Esc>, oppure <Bloc Scorr><Esc> su una tastiera esterna se nel programma di configurazione del sistema è attivata l'opzione **External Hot Key** (tasto di scelta rapida esterno).
3. Rimuovere la batteria dal relativo alloggiamento.

Chiudere lo schermo e capovolgere il computer. Fare scorrere il fermo di chiusura dell'alloggiamento della batteria nella posizione di sblocco (vedere la figura 5-6) in modo che un lato della batteria si alzi leggermente. Mantenendo il fermo di chiusura nella posizione di sblocco, far ruotare la batteria verso l'alto ed estrarla dall'alloggiamento. Rilasciare il fermo di chiusura.



Figura 5-6. Rimozione della batteria

4. Posizionare la nuova batteria come illustrato nella figura 5-6, quindi inserire il bordo esterno nell'alloggiamento.

Sulla batteria sono presenti quattro linguette che si inseriscono nei quattro slot presenti sul lato interno del computer.
5. Spingere con decisione la batteria nell'alloggiamento in modo che la superficie esterna risulti allo stesso livello della superficie circostante.

Accertarsi che il fermo di chiusura della batteria sia completamente chiuso prima di capovolgere il computer.
6. Se al punto 2 era stata attivata la modalità di sospensione (o attesa) oppure la modalità S2D, premere il pulsante di accensione per ripristinare il normale funzionamento del computer.

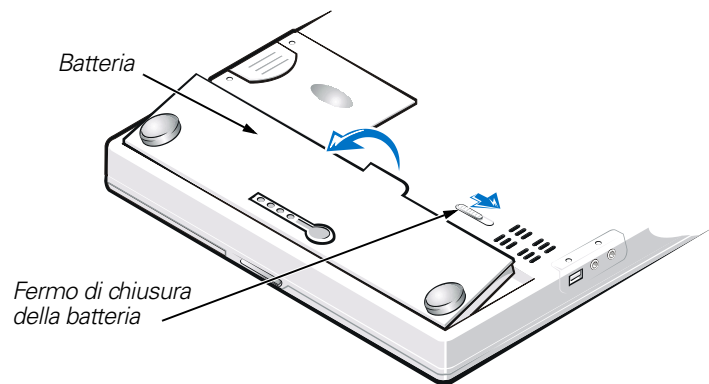

Smaltimento della batteria

Il computer usa un gruppo batterie agli ioni di litio. Non gettare questa batteria insieme ai rifiuti domestici. Per informazioni sul più vicino centro di raccolta di pile esaurite, contattare i responsabili del servizio smaltimento rifiuti di zona.

Avvisi sulle normative

Con interferenza elettromagnetica (EMI) si indica un qualsiasi segnale o emissione, irradiato nello spazio o trasmesso tramite cavi di alimentazione o di segnale, che può compromettere il funzionamento di dispositivi di navigazione radio o servizi di sicurezza di altro tipo, o che in modo significativo disturba, attenua o interrompe ripetutamente un servizio di radiocomunicazione a norma di legge. I servizi di radiocomunicazione comprendono, in via esemplificativa, trasmissioni commerciali AM/FM, televisione, servizi cellulari, radar, controllo del traffico aereo, cercapersone e servizi personali di comunicazione (PCS). Tali servizi a norma di legge, unitamente alle emissioni involontarie provenienti da dispositivi digitali quali i computer, contribuiscono alla formazione dell'ambiente elettromagnetico.

La compatibilità elettromagnetica (EMC) è la capacità dei dispositivi elettronici di operare contemporaneamente in modo corretto nell'ambiente elettromagnetico. Nonostante questo sistema informatico sia stato progettato per rispettare i limiti EMI dell'autorità normativa e tale compatibilità sia stata verificata, non vi è alcuna garanzia che non si verifichino interferenze in una particolare situazione. Qualora la presente apparecchiatura provocasse interferenze con servizi di radiocomunicazione, verificabili accendendo e spegnendo l'apparecchiatura, si consiglia di cercare di rimediare all'inconveniente mediante una o più delle seguenti misure.

- Cambiare l'orientamento dell'antenna di ricezione.
- Cambiare l'orientamento del computer rispetto all'apparecchio ricevente.
- Allontanare il computer dall'apparecchio ricevente.
- Collegare il computer a una presa di corrente diversa, in modo che il computer e l'apparecchio ricevente si trovino su diverse sezioni del circuito elettrico.

Se necessario, per ottenere ulteriori consigli, consultare un rappresentante del supporto tecnico di Dell o un tecnico radio/TV specializzato. Può essere utile consultare il volume *FCC Interference Handbook, 1986*, reperibile presso: U.S. Government Printing Office, Washington, DC 20402, n. di archivio 004-000-00450-7 oppure sul World Wide Web all'indirizzo **<http://www.fcc.gov/cib/Publications/tvibook.html>**.

I computer Dell sono progettati, collaudati e classificati per l'ambiente elettromagnetico di utilizzo. Le classificazioni dell'ambiente elettromagnetico si riferiscono in genere alle seguenti definizioni standard:

- La Classe A corrisponde ad ambienti commerciali o industriali.
- La Classe B corrisponde ad ambienti residenziali.

Le apparecchiature informatiche (ITE), comprese le periferiche, le schede di espansione, le stampanti, le periferiche di input/output, i monitor, ecc. che sono integrate o collegate al sistema devono appartenere alla stessa classe elettromagnetica del sistema informatico.

Avviso sui cavi di trasmissione schermati: per ridurre la possibilità di interferenze con servizi di radiocomunicazione, usare esclusivamente cavi schermati per collegare periferiche a qualsiasi dispositivo Dell. L'impiego di cavi schermati garantisce la conformità con la classe EMC prevista per l'ambiente di d'uso. Dell fornisce un apposito cavo per stampanti parallele. È anche possibile ordinare il cavo da Dell sul World Wide Web all'indirizzo <http://www.dell.com/products/dellware/index.htm>.

La maggior parte dei sistemi informatici Dell rientra nella Classe B. Per determinare la classificazione elettromagnetica del proprio sistema o periferica, consultare le seguenti sezioni in corrispondenza di ciascuna autorità normativa. Ciascuna sezione fornisce informazioni EMC/EMI o sulla sicurezza del prodotto relative a un paese.

Avviso CE (Unione Europea)

La marchiatura **CE** indica la conformità del presente computer Dell alla Direttiva EMC e alla Direttiva LVD dell'Unione Europea. Questo marchio indica che il presente computer Dell è conforme agli standard tecnici riportati di seguito.

- EN 55022 – “Limiti e metodi di misurazione delle caratteristiche di radiointerferenza di apparecchiature informatiche”.
- EN 50082-1: 1992 – “Compatibilità elettromagnetica. Standard generico di immunità Parte 1: residenziale, commerciale e industria leggera”.
- EN 60950 – “Sicurezza delle apparecchiature informatiche”.

NOTA: I requisiti EN 55022 sulle emissioni prevedono due classi:

- *La Classe A per le aree tipicamente commerciali.*
- *La Classe B per le aree tipicamente residenziali.*

Il presente dispositivo Dell è classificato per l'uso in ambiente residenziale di Classe B.

Una “Dichiarazione di conformità” agli standard e alle direttive precedenti è stata emessa e registrata presso Dell Computer Corporation Products Europe BV, Limerick, Irlanda.

Avviso marchio CE

Questo dispositivo è conforme ai requisiti della Direttiva Europea 1999/5/EC.



Dell™ Latitude™ L400

GUIA DE INFORMAÇÕES DO SISTEMA

www.dell.com
support.dell.com



Notas, avisos e cuidados

Ao longo do manual, vai encontrar blocos de texto acompanhados por um ícone, impressos a negrito ou em itálico. Estes blocos correspondem a notas, avisos e cuidados, sendo utilizados da seguinte maneira:



NOTA: Uma NOTA indica informações importantes que o ajudam a utilizar melhor o sistema informático.

AVISO: Um AVISO indica um possível dano no hardware, ou uma perda de dados, dizendo-lhe como pode evitar o problema.



CUIDADO: Um CUIDADO indica um possível dano a nível físico, dizendo-lhe como pode evitar o problema.

**As informações deste documento estão sujeitas a alteração sem aviso prévio.
© 1999–2001 Dell Computer Corporation. Todos os direitos reservados.**

É estritamente proibida a reprodução, seja de que maneira for, sem a autorização por escrito da Dell Computer Corporation.

Marcas comerciais utilizadas neste texto: *Dell*, *Latitude*, *DellWare*, e o logótipo *DELL* são marcas comerciais da Dell Computer Corporation.

Podem ser utilizadas neste documento outras marcas comerciais e nomes comerciais para fazer referência às entidades, que reclamam como seus os nomes e as marcas, ou aos respectivos produtos. A Dell renuncia a qualquer interesse de propriedade nas marcas comerciais e nos nomes comerciais que não sejam os seus.



Guia de informações do sistema Dell™ Latitude™ L400

A caixa de acessórios do computador Dell Latitude inclui alguma documentação de consulta rápida. Este documento contém informações sobre como começar, sobre a segurança e informações regulamentares e de garantia sobre o computador Dell, assim como sobre outra documentação Dell disponível e o modo de a obter.

Outra documentação disponível

São fornecidos os seguintes documentos com o computador:

- A folha *Como começar* que fornece instruções passo-a-passo sobre como ligar o computador.



NOTA: A folha Como começar não está disponível em todas as regiões.

- O *Manual do utilizador*, um documento HTML que inclui a descrição das características do computador, as instruções sobre a instalação e configuração dos controladores e utilitários, informações sobre o programa de configuração do sistema e instruções para adicionar dispositivos aos conectores do painel posterior do sistema. O *Manual do utilizador* encontra-se na unidade do disco rígido.

É possível que alguns dos seguintes documentos lhe sejam fornecidos:

- Actualizações de documentação, por vezes fornecidas para descrever alterações efectuadas no computador ou no software. Leia sempre estas actualizações *antes* de consultar qualquer outra documentação, uma vez que as actualizações contêm, quase sempre, as informações mais recentes.
- A documentação do sistema operativo, que será incluída se adquirir o software do sistema operativo na Dell.
- Documentação relativa a todas as opções que adquirir separadamente com o computador. Esta documentação inclui informações necessárias para configurar e instalar essas opções no computador Dell.

Obter ajuda

A Dell fornece uma série de ferramentas que podem ajudá-lo se o computador não funcionar como se pretende. Para obter informações sobre essas ferramentas de ajuda, consulte a secção "Obter ajuda" no *Manual do utilizador* on line.

Instruções de segurança

Siga as directrizes gerais de segurança para proteger o computador contra possíveis danos e para assegurar a sua própria segurança pessoal.

Quando utilizar o computador

Quando utilizar o computador, tenha em atenção as seguintes directrizes de segurança.



CUIDADO: Não utilize o computador com a base assente directamente em cima da pele. Com a utilização prolongada, a base pode aquecer. O contacto permanente com a pele pode causar desconforto ou, possivelmente, queimaduras.

- Não tente reparar o computador. Siga sempre rigorosamente as instruções sobre a instalação.
- Não transporte uma bateria no bolso, carteira ou noutro sítio onde os objectos metálicos (como, por exemplo, as chaves de um automóvel) possam entrar em curto-circuito com os terminais da bateria. O fluxo de corrente excessivo daí resultante pode provocar temperaturas extremamente altas e, consequentemente, resultar em danos devido a queimaduras.
- Verifique se não existe nenhum objecto em cima do cabo de alimentação do transformador e se o cabo não se encontra num sítio onde se possa tropeçar nele ou pisá-lo.
- Coloque o transformador de CA numa zona ventilada, como em cima da secretária ou no chão, quando ligar o computador ou carregar a bateria. Não tape o transformador de CA com papéis ou outros objectos que dificultem o arrefecimento. Não utilize o transformador CA dentro da caixa de transporte.
- Não utilize o computador num ambiente húmido, como próximo de uma banheira, lava-loiça ou piscina, nem numa cave onde haja humidade.
- Não introduza objectos nos orifícios de ventilação ou aberturas do computador. Se o fizer, pode provocar um incêndio ou choques eléctrico, danificando os componentes internos.
- Utilize apenas o transformador de CA e as baterias aprovados para utilização com este computador e da forma indicada neste documento. Se utilizar outro tipo de bateria ou transformador de CA pode haver risco de incêndio ou explosão.

- Antes de ligar o computador a uma fonte de alimentação, verifique se a tensão nominal do transformador de CA está de acordo com a da fonte de alimentação que vai utilizar:
 - 115 volts (V)/60 hertz (Hz) na maior parte dos países da América do Norte e do Sul e alguns países do Extremo Oriente como a Coreia do Sul e Taiwan
 - 100 V/50 Hz no Japão Oriental e 100 V/60 Hz no Japão Ocidental
 - 230 V/50 Hz na maior parte da Europa, Médio Oriente e Extremo Oriente
- Para evitar choques eléctricos, ligue o transformador de CA e os cabos de alimentação dos periféricos a fontes de alimentação com ligação à terra. Os cabos vêm equipados com fichas de três terminais para garantir uma ligação à terra segura. Não utilize as fichas dos transformadores nem remova o terminal de terra de um cabo. Se precisar de utilizar uma extensão, utilize um cabo de três fios com fichas de ligação à terra.
- Se utilizar uma extensão com o transformador de CA, verifique se a amperagem total (A) dos produtos ligados à extensão não ultrapassa a amperagem da mesma.
- Para remover os cabos de alimentação do computador, desligue-o, retire a bateria e retire o transformador de CA da tomada eléctrica.
- Se o computador vier equipado com um modem (PC Card) integrado ou opcional, o cabo utilizado com o modem deve ser fabricado com um diâmetro mínimo de valor 26 na bitola americana (AWG) e uma ficha modular RJ-11 compatível com FCC.
- Desligue o cabo do modem durante uma tempestade eléctrica para evitar o risco remoto de choques eléctricos provocados pela tempestade e transmitidos pela linha telefónica.
- Para ajudar a evitar o risco de choque eléctrico, não ligue/desligue nenhum cabo nem repare ou reconfigure este produto durante uma tempestade.
- As placas de PC podem aquecer bastante durante o funcionamento normal. Tenha cuidado ao remover placas de PC após o funcionamento prolongado das mesmas.
- Não queime as baterias. As baterias podem explodir. Informe-se junto das autoridades locais das regras existentes para se desfazer das baterias.
- Quando instalar o computador para começar a trabalhar, coloque-o sobre uma superfície nivelada.
- Quando viajar, não registre o computador como bagagem. Pode deixar passar o computador pela máquina de detecção por raios X, mas *nunca* submeta o computador ao detector de metais. Se a verificação do computador for feita manualmente, leve uma bateria carregada para o caso de lhe ser pedido que ligue o computador.

- Se retirar o disco rígido do computador, quando viajar, embrulhe o disco num material não condutor, como tecido ou papel. Se a verificação do computador for feita manualmente esteja preparado para instalar o disco no computador. Pode deixar passar o disco rígido pela máquina de detecção por raios X, mas *nunca* submeta o disco ao detector de metais.
- Quando viajar não coloque o computador nas bagageiras por cima dos bancos pois o computador pode escorregar de um lado para o outro. Não deixe cair o computador nem o submeta a choques mecânicos.
- Proteja o computador, a bateria e a unidade de disco rígido de perigos ambientais, como a sujidade, o pó, alimentos, líquidos, temperaturas extremas e exposição à luz solar directa.
- Se transportar o computador de um local para outro, com diferenças de temperatura/humidade muito grandes entre si, a humidade pode condensar-se no próprio computador ou no seu interior. Para não danificar o computador, antes de o utilizar, espere que a humidade se evapore.

AVISO: Se transportar o computador de um local com baixas temperaturas para um local mais quente ou com altas temperaturas, deixe o computador aclimatar-se à temperatura ambiente antes de o ligar.

- Quando desligar o cabo, puxe pelo conector e nunca pelo anel anti-tensão ou pelo próprio cabo. Quando retirar o conector, mantenha-o alinhado de forma uniforme para não dobrar os terminais respectivos. Da mesma forma, antes de ligar o cabo, verifique se ambos os conectores estão correctamente alinhados e orientados.
- Pegue nos componentes com cuidado.
- Antes de limpar o computador, desligue-o da fonte de alimentação e retire a(s) bateria(s).
- Limpe o computador com um pano macio humedecido em água, em vez de utilizar detergentes líquidos ou aerossóis.
- Limpe o visor com um pano macio e limpo e um detergente para vidros à venda no mercado que não contenha parafina ou abrasivos. Aplique o líquido de limpeza no pano; depois passe o pano no visor numa só direcção, de cima para baixo. Se o visor tiver gordura ou outro tipo de sujidade, utilize álcool isopropílico em vez de um detergente para vidros normal.
- Se molhar ou danificar o computador, siga os procedimentos descritos na secção “Resolução de problemas” do *Manual do utilizador*. Se, depois de executar estes procedimentos, verificar que o computador não está a funcionar bem, entre em contacto com a Dell. (Consulte “Obter ajuda” no *Manual do utilizador* para obter o número de telefone adequado.)

Hábitos informáticos ergonómicos



CUIDADO: A utilização incorrecta ou prolongada do teclado pode provocar ferimentos.



CUIDADO: Olhar para o visor ou para o monitor externo durante longos períodos de tempo pode provocar lesões oculares.

Para maior conforto e eficiência, quando instalar e utilizar o computador, cumpra as orientações de conduta ergonómicas descritas abaixo:

- Quando trabalhar coloque o computador virado bem de frente para si.
- Regule a inclinação do visor do computador e as definições de contraste e/ou luminosidade bem como a iluminação (como luzes do tecto, candeeiros de secretária e as cortinas ou persianas das janelas) para minimizar os reflexos e o brilho no visor.
- Quando utilizar um monitor externo com o computador, coloque o monitor a uma distância de visualização confortável (normalmente 510 a 610 milímetros [mm] [20 a 24 polegadas] dos olhos). Quando se sentar em frente do monitor, verifique se o ecrã está ao nível dos olhos ou ligeiramente abaixo.
- Utilize uma cadeira com um bom suporte para as costas.
- Quando estiver a utilizar o teclado, o “touch pad” ou rato externo, mantenha os antebraços na horizontal com os pulsos numa posição neutra e confortável.
- Utilize sempre o descanso para as palmas das mãos com o teclado ou “touch pad”. Deixe espaço para pousar as mãos quando utilizar um rato externo.
- Mantenha a parte de cima dos braços encostada, de forma natural, ao corpo.
- Sente-se direito com os pés apoiados no chão e as coxas niveladas.
- Quando estiver sentado apoie o peso das pernas nos pés e não na parte da frente do assento da cadeira. Regule a altura da cadeira ou, se necessário, utilize um descanso para os pés, para manter uma postura correcta.
- Diversifique as suas actividades de trabalho. Tente organizar o trabalho de forma a não ter que escrever durante períodos de tempo muito prolongados sem paragens. Quando parar de escrever, tente fazer coisas em que utilize ambas as mãos.

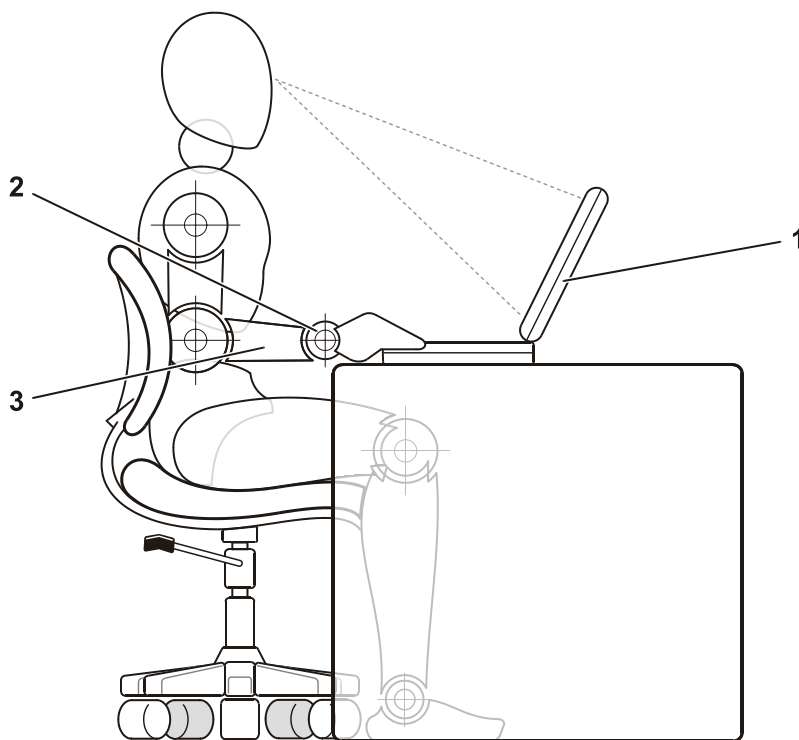

-
- 1 Computador posicionado directamente em frente do utilizador
 - 2 Pulsos relaxados e na horizontal
 - 3 Braços ao nível da secretária
-

Protecção contra descargas electrostáticas:

A electricidade estática pode danificar os componentes electrónicos no interior do computador. Para evitar danos resultantes de electricidade estática, descarregue a electricidade estática do seu corpo antes de tocar em qualquer componente electrónico do computador como, por exemplo, um módulo de memória. Pode fazê-lo tocando numa superfície metálica sem tinta no painel E/S do computador.

Se continuar a mexer no interior do computador, toque periodicamente num conector E/S para descarregar a electricidade estática que possa estar acumulada no corpo.

Também pode executar os passos indicados abaixo para evitar os danos provocados por descargas electrostáticas (ESD):

- Quando retirar um componente sensível à electricidade estática da embalagem, não retire o componente do material de embalagem anti-estática até estar preparado para instalar o componente. Antes de abrir a embalagem antiestática, descarregue a electricidade estática do seu corpo.
- Quando transportar um componente sensível, coloque-o primeiro num contentor ou embalagem antiestática.
- Manuseie todos os componentes sensíveis numa área à prova de electricidade estática. Se possível, utilize placas para o chão e calços para a mesa de trabalho, antiestáticos.

Como começar

Para instalar o computador, proceda do seguinte modo:

1. Desembale a caixa de acessórios (veja a Figura 6-1).
2. Coloque de parte os componentes da caixa de acessórios que vai precisar para concluir a instalação do computador.



Figura 6-45. Componentes da caixa de acessórios

A caixa de acessórios também contém a documentação do utilizador, o *CD dos Recursos do Dell Latitude L400*, e todo o software ou hardware adicional (como PC Cards, unidades ou baterias) que tenha encomendado.

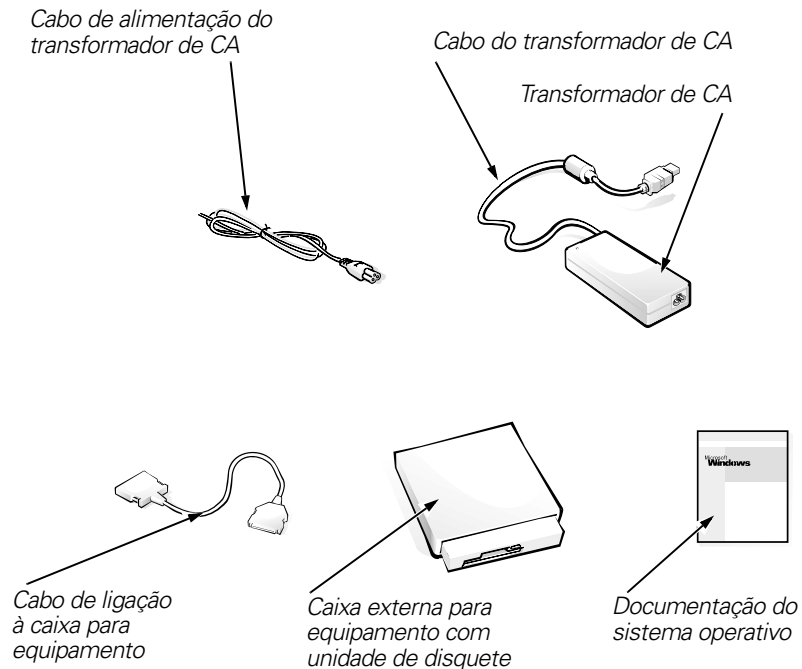

Ligar o transformador de CA

NOTA: O computador já vem instalado com uma bateria semi-carregada, mas a Dell aconselha que ligue agora o transformador de CA para que a bateria fique totalmente carregada e para que possa efectuar a instalação do sistema operativo sem interrupções.

Para ligar o computador ao transformador de CA, proceda do seguinte modo:

1. Ligue o cabo do transformador de CA ao conector para transformador de CA do computador (veja a Figura 6-2).



Figura 6-46. Ligar o transformador de CA

2. Ligue o cabo de alimentação do transformador de CA ao transformador de CA.
3. Ligue o cabo de alimentação do transformador de CA a uma tomada eléctrica.

Ligar a caixa externa para equipamento (Opcional)

Para ligar um dispositivo da caixa externa para equipamento (consulte a Figura 6-3) ao computador, execute os passos indicados abaixo.

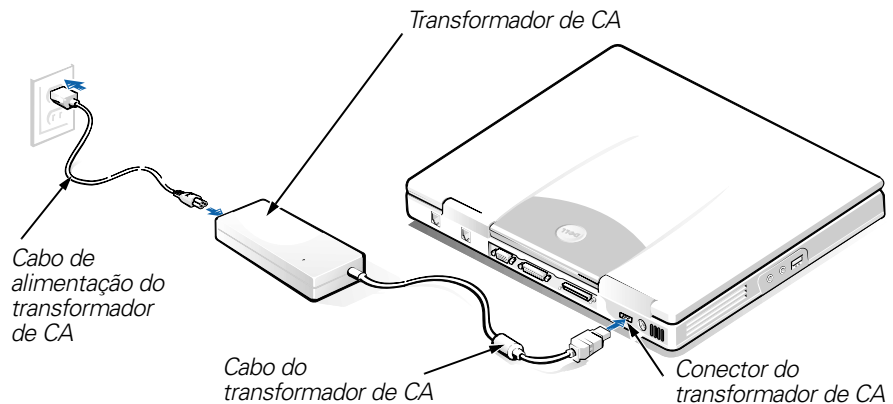

NOTA: Para evitar o sobreaquecimento do computador, não coloque a caixa externa para equipamento perto de uma entrada de ar ou de ranhuras de entrada/saída de ar da ventoinha.

1. Para instalar um dispositivo na caixa, empurre o dispositivo para dentro da caixa até ouvir um estalido que indica que o dispositivo está bem encaixado.
2. Ligue o maior dos dois conectores da caixa ao dispositivo através da ranhura existente na parte de trás da caixa.

Verifique se os grampos de fixação estão bem presos e se o conector está bem instalado.

3. Ligue a outra extremidade do cabo ao conector para caixa de equipamento do computador.



NOTAS: Para obter informações sobre como utilizar a caixa externa para equipamento com os diversos sistemas operativos e programas, consulte o Manual do utilizador.

Pode utilizar o cabo da caixa, da mesma maneira, para ligar um dispositivo independente ao computador.



Figura 6-47. Ligar a caixa externa para equipamento e o computador

Ligar o computador

Para ligar o computador, abra o ecrã do computador e prima o botão de alimentação.

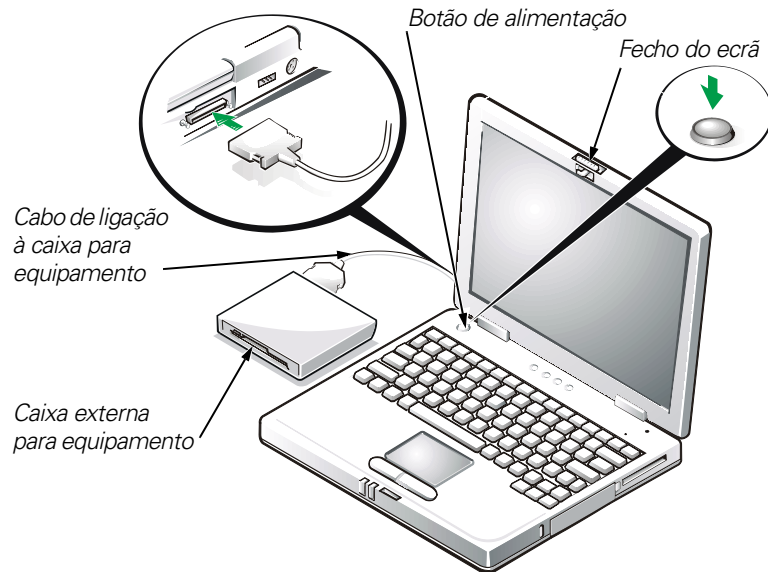

NOTA: Não ancore o computador até o ligar e o desligar pelo menos uma vez.

Componentes do computador

As Figuras 6-4 e 6-5 indicam a localização de cada um dos componentes do computador.



Figura 6-48. Parte da frente do computador



Figura 6-49. Parte de trás do computador

Substituir a bateria

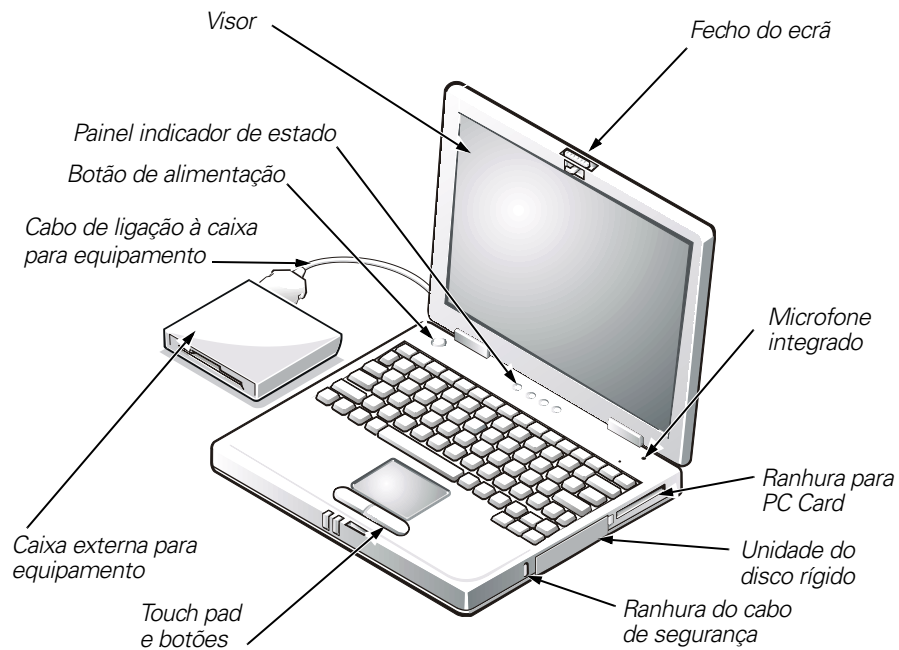
AVISO: Para evitar perdas de dados, não retire a bateria com o computador ligado, excepto se estiver ligado a uma tomada eléctrica.

Para substituir a bateria da caixa de baterias, execute os passos indicados abaixo (consulte as figuras 6-6).

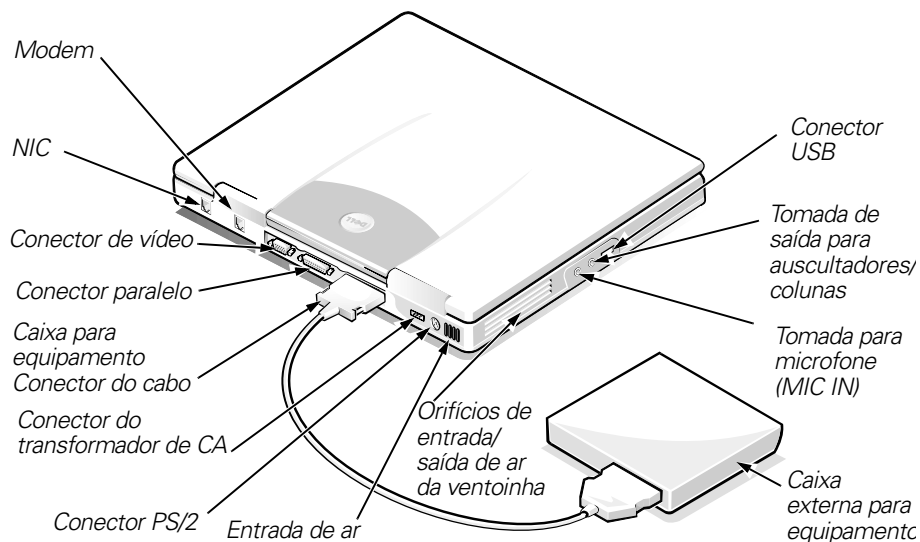

NOTAS: Se necessário, imprima estas instruções para as poder consultar antes de continuar.

A Dell recomenda que desligue o computador antes de substituir a bateria.

Se quiser substituir a bateria com o computador a funcionar, tem primeiro de ligar o computador a uma tomada eléctrica ou entrar no modo de suspensão (ou de espera) ou no modo suspender-para o-disco (S2D). Não pode substituir a bateria se estiver a utilizar o computador com energia fornecida pela bateria.

1. Se o computador estiver ancorado, desancore-o. (Consulte a documentação fornecida com o dispositivo de ancoragem.)

AVISO: Se decidir substituir a bateria do computador no modo de suspensão (ou no modo de espera), tem até 2 minutos para concluir a substituição da bateria.

2. Proteja os dados de uma das formas seguintes:
 - Feche todos os ficheiros e encerre o sistema.
 - Guarde todos os ficheiros e depois ligue o computador a uma tomada eléctrica ou coloque-o no modo de suspensão (ou de espera) carregando em <Fn><Esc> (ou pode carregar em <Scroll Lock><Esc> num teclado externo se a opção **External Hot Key** estiver activada no programa de configuração do sistema).
3. Retirar a bateria do respectivo compartimento:

Feche o ecrã do computador e desligue o computador. Faça deslizar o fecho do compartimento da bateria para a posição de desbloqueio (consulte as figuras 6-6); a bateria sobe ligeiramente de um dos lados. Mantendo o fecho na posição de desbloqueio, rode a bateria para cima e para fora do compartimento. Solte o fecho.



Figura 6-50. Retirar a bateria

4. Coloque a nova bateria como se mostra nas figuras 6-6 e empurre a extremidade exterior da bateria para dentro do compartimento.

Os quatro pequenos espigões da bateria encaixam nas quatro ranhuras existentes na parte lateral do computador.

5. Carregue na bateria até ficar na posição correcta, alinhada com a superfície do computador.

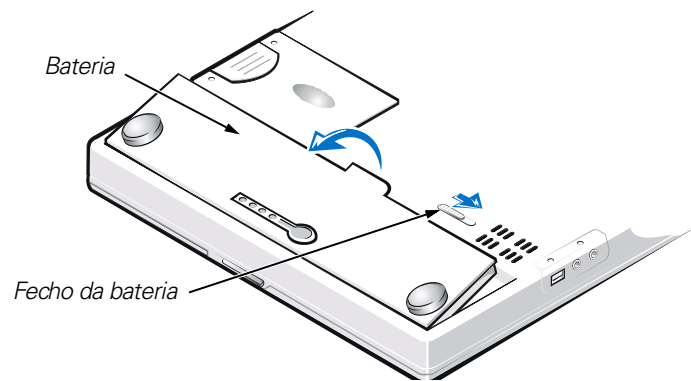
Verifique se o fecho da bateria está bem fechado antes de voltar o computador para cima.

6. Se tiver colocado o computador no modo de suspensão (ou de espera) ou no modo S2D no passo 2, carregue no botão de corrente para retomar o funcionamento normal.



Desfazer-se da bateria

O computador utiliza uma bateria de íões de lítio. Não deite fora a bateria juntamente com o lixo doméstico. Contacte as entidades locais para obter informações sobre o endereço mais próximo onde pode entregar a bateria.

Avisos sobre regulamentações

A EMI (Interferência electromagnética) é qualquer sinal ou emissão, irradiado num espaço livre ou conduzido através da corrente eléctrica ou de cabos de sinal, que põe em perigo o funcionamento da navegação rádio ou de outros serviços de segurança ou que degrada gravemente, obstrui ou interrompe repetidamente um serviço de comunicações de rádio licenciado. Os serviços de comunicações de rádio incluem mas não estão limitados a transmissões comerciais de AM/FM, televisão, serviços celulares, radar, controlo de tráfego aéreo, pager e serviços de comunicações pessoais (PCS). Estes serviços licenciados, em conjunto com emissores de radiações não intencionais como, dispositivos digitais, incluindo sistemas de computadores, contribuem para o ambiente electromagnético.

A Compatibilidade electromagnética (EMC) é a capacidade que têm os elementos de equipamentos electrónicos de funcionar correctamente, em conjunto, num ambiente electrónico. Embora este computador tenha sido concebido e definido para ser compatível com os limites da entidade reguladora para EMI, não é possível garantir que não ocorrerão interferências numa instalação específica. Se este equipamento causar interferências nos serviços de comunicações de rádio, o que pode verificar, desligando e ligando o equipamento, deve tentar corrigi-las tomando uma ou mais das medidas seguintes:

- Reorienta a antena de recepção.
- Instale o computador noutra local em relação ao receptor.
- Afaste o computador do receptor.
- Ligue o computador a uma tomada diferente de forma que o computador e o receptor estejam ligados a circuitos separados.

Se necessário, consulte um representante dos Serviços Técnicos da Dell ou um técnico de rádio/televisão experiente para obter sugestões adicionais. Pode achar útil o guia *FCC Interference Handbook, 1986*. Pode adquiri-lo no U.S. Government Printing Office, Washington, DC 20402, Stock No. 004-000-00450-7 ou na World Wide Web em <http://www.fcc.gov/cib/Publications/tvibook.html>.

Os sistemas de computadores Dell são concebidos, testados e classificados para o ambiente electrónico a que se destinam. Estas classificações relativas a ambientes electromagnéticos referem-se normalmente as definições em harmonia com o seguinte:

- A Classe A destina-se a ambientes comerciais ou industriais.
- A Classe B destina-se a ambientes residenciais.

O Equipamento de tecnologia da informação (ITE), incluindo periféricos, placas de expansão, impressoras, dispositivos de entrada/saída (I/O), monitores, etc., integrados em ou ligados ao sistema deve corresponder à classificação de ambiente electromagnético do computador.

Aviso sobre Cabos de sinal blindados: Para ligar os periféricos aos dispositivos Dell, utilize apenas cabos blindados para reduzir a possibilidade de interferências com os serviços de comunicações de rádio. A utilização de cabos blindados garante-lhe a manutenção da classificação EMC adequada ao ambiente a que se destinam. No caso de impressoras paralelas, pode adquirir um cabo na Dell. Se preferir, pode encomendar um cabo à Dell na World Wide Web em <http://www.dell.com/products/dellware/index.htm>.

A maioria dos computadores Dell está classificada para ambientes de Classe B. Para saber a classificação electromagnética do computador ou dispositivo, consulte as secções específicas a cada uma das entidades reguladoras. Cada secção fornece informações EMC/EMI específicas ao país ou de segurança do produto.

Aviso CE (União Europeia)

A marcação com o símbolo **CE** indica a compatibilidade do computador Dell com a directiva EMC e a Directiva sobre Baixa Tensão da União Europeia. Esta marcação indica que o computador Dell respeita as normas técnicas seguintes:

- EN 55022 — “Limits and Methods of Measurement of Radio Interference Characteristics of Information Technology Equipment.”
- EN 50082-1: 1992 — “Electromagnetic compatibility—Generic immunity standard Part 1: Residencial, comercial e indústria ligeira.”
- EN 60950 — “Safety of Information Technology Equipment.”

NOTA: Os requisitos de emissões da EN 55022 têm duas classificações:

- *A Classe A para áreas comerciais normais.*
- *A Classe B para áreas domésticas normais.*

Este dispositivo Dell está classificado para utilização num ambiente doméstico de Classe B normal.

Foi elaborada uma “Declaração de Conformidade” de acordo com as directivas e normas anteriores que se encontra arquivada na Dell Computer Corporation Products Europe BV, Limerick, Ireland.

Aviso de marcação CE

Este dispositivo está em conformidade com os requisitos da Directiva Europeia 1999/5/EC.



Dell™ Latitude™ L400

GUÍA DE INFORMACIÓN DEL SISTEMA

www.dell.com
support.dell.com



Notas, avisos y precauciones

En esta guía, algún bloque de texto puede ir acompañado de un icono y puede estar impreso en negrita o en cursiva. Estos bloques de texto son notas, avisos y precauciones que se utilizan como se indica a continuación:



NOTA: una NOTA proporciona información importante que le ayuda a utilizar el ordenador de la mejor manera posible.

AVISO: un AVISO indica un posible daño al hardware o la pérdida de datos y le explica cómo evitar el problema.



PRECAUCIÓN: una PRECAUCIÓN indica una posible lesión corporal y le explica cómo evitar el problema.

**La información contenida en este documento puede modificarse sin aviso previo.
© 1999-2001 Dell Computer Corporation. Reservados todos los derechos.**

Queda estrictamente prohibida la reproducción de este documento en cualquier forma sin la autorización por escrito de Dell Computer Corporation.

Marcas comerciales utilizadas en este texto: *Dell, Latitude, DellWare* y el logotipo de *DELL* son marcas comerciales de Dell Computer Corporation.

Este documento puede incluir otras marcas y nombres comerciales para referirse a las entidades que los poseen o a sus productos. Dell renuncia a cualquier interés sobre la propiedad de marcas y nombres comerciales que no sean los suyos.



Guía de información del sistema Dell™ Latitude™ L400

La caja de accesorios del ordenador Dell Latitude incluye un conjunto reducido de documentación impresa. Este documento contiene información introductoria y sobre seguridad, regulaciones y condiciones de la garantía del ordenador Dell, así como información acerca de otros documentos de Dell disponibles y cómo obtenerlos.

Otros documentos disponibles

Con el ordenador se incluyen los siguientes documentos:

- La hoja titulada *Para empezar*, que proporciona instrucciones detalladas para conectar su ordenador.

NOTA: la hoja titulada Para empezar no está disponible para todas las regiones.



- La *Guía del usuario*, un documento HTML que incluye descripciones de funciones del ordenador, instrucciones de instalación y configuración de drivers y utilidades, información sobre el programa de configuración del sistema e instrucciones para conectar dispositivos en el panel posterior del ordenador. La *Guía del usuario* está ubicada en la unidad de disco duro.

Es posible que también cuente con uno o más de los siguientes documentos:

- Actualizaciones de la documentación, que algunas veces se incluyen con el sistema para describir cambios en el equipo o en el software. Lea siempre estas actualizaciones *antes* de consultar cualquier otra documentación, ya que las actualizaciones suelen contener la información más reciente.
- La documentación del sistema operativo, que se incluye si solicitó el software del sistema operativo a Dell.
- Se incluye la documentación de cualquier opción que haya adquirido independientemente de su ordenador. Esta documentación incluye información necesaria para configurar estas opciones e instalarlas en el ordenador Dell.

Obtención de ayuda

Dell proporciona una serie de herramientas para ayudarle en el caso de que el ordenador no funcione como es de esperar. Si desea obtener información sobre estas herramientas de ayuda, consulte la sección "Obtención de ayuda" de la *Guía del usuario* en línea.

Instrucciones de seguridad

Aplique las siguientes pautas de seguridad para proteger el ordenador contra posibles daños y garantizar su propia seguridad personal.

Cuando utilice el ordenador

Cuando utilice su ordenador, observe las siguientes pautas sobre seguridad.



PRECAUCIÓN: no utilice el ordenador con la base asentada en contacto directo con la piel. El funcionamiento prolongado puede ocasionar que el calor se acumule en la base. El contacto continuado con la piel puede provocar malestar o, con el tiempo, quemaduras.

- No intente reparar usted mismo el ordenador. Siga siempre las instrucciones de instalación con exactitud.
- No lleve paquetes de baterías en el bolsillo, bolso u otro contenedor en el que los objetos de metal (como las llaves del coche) puedan producir un cortocircuito en los terminales de la batería. El flujo habitual y desmesurado resultante podría provocar temperaturas extremadamente altas y como consecuencia daños al arder.
- Asegúrese de que no haya nada sobre el cable de alimentación del adaptador y que éste no esté localizado donde se pueda pisar o sea fácil tropezar con él.
- Coloque el adaptador de CA en un área ventilada, como puede ser un escritorio o en el suelo, para suministrar alimentación al ordenador o para cargar la batería. No tape el adaptador de CA con papeles u otros objetos que puedan reducir su ventilación. No utilice el adaptador de CA dentro de un maletín de transporte.
- No utilice el equipo en un entorno húmedo, por ejemplo, cerca del baño, el lavabo, el fregadero, la piscina o una superficie mojada.
- No inserte ningún objeto en las rejillas de ventilación o aberturas de su ordenador. Si lo hace, podría ocasionar un incendio o una descarga eléctrica producidos por un cortocircuito en los componentes interiores.
- Utilice sólo el adaptador de CA y las baterías que se han aprobado para su uso con este equipo tal como se indica en este documento. La utilización de otro tipo de paquetes de baterías o de adaptador de CA podría implicar un riesgo de incendio o explosión.

- Antes de conectar el equipo a una fuente de alimentación, asegúrese de que el tipo de voltaje del adaptador CA coincide con el de la fuente de alimentación disponible:
 - 115 V/60 Hz en la mayor parte de América del Norte y Sudamérica, así como en algunos países del Extremo Oriente (por ejemplo, Corea del Sur y Taiwán).
 - 100 V/50 Hz en el este de Japón y 100 V/60 Hz en el oeste.
 - 230 V/50 Hz en la mayor parte de Europa, Oriente Medio y Extremo Oriente.
- Para evitar una descarga eléctrica, enchufe el adaptador de CA y los cables de alimentación de los dispositivos periféricos a fuentes de alimentación con toma de tierra. Estos cables están equipados con enchufes de tres bornes para garantizar la toma de tierra. No utilice enchufes adaptadores ni retire los bornes de toma de tierra de los cables. Si debe utilizar un cable alargador, utilice cable de tres hilos y enchufes con toma de tierra.
- Si utiliza un alargador con el adaptador de CA, asegúrese de que el porcentaje total de amperios (A) de los productos enchufados al alargador no exceden el porcentaje de amperios de éste.
- Para retirar la alimentación del equipo, apáguelo, quite el paquete de baterías y desconecte el adaptador de CA de la toma eléctrica.
- Si el ordenador incluye un módem integrado u opcional (de tarjeta PC), el cable utilizado con el módem debe poseer un tamaño mínimo de 26 AWG (American wire gauge, calibre de alambre americano) y un enchufe modular RJ-11 que cumpla el estándar de la Comisión Federal de Comunicaciones (FCC, del inglés Federal Communications Commission).
- Desconecte el cable del módem durante las tormentas eléctricas para evitar el riesgo (poco probable) de una descarga eléctrica producida por los rayos través de la línea telefónica.
- Para evitar el peligro potencial de sufrir una descarga eléctrica, no conecte ni desconecte ningún cable ni realice el mantenimiento o la reconfiguración de este producto en el transcurso de una tormenta eléctrica.
- Las tarjetas PC pueden calentarse mucho durante la operación normal. Tenga cuidado al quitar las tarjetas PC después de su funcionamiento continuo.
- No arroje paquetes de baterías al fuego. Pueden explotar. Compruebe las instrucciones de las autoridades locales acerca del desecho de residuos.
- Cuando configure el ordenador para trabajar, colóquelo en una superficie plana.
- Cuando viaje, no facture el ordenador como equipaje. Puede pasar el equipo por una máquina de rayos X, pero *nunca* por un detector de metales. Si le inspeccionan el equipo manualmente, asegúrese de que tiene una batería cargada disponible en caso de que se le solicite que encienda el ordenador.
- Cuando viaje con la unidad de disco duro retirada del equipo, envuélvala en un material no conductor, como tela o papel. Si le inspeccionan la unidad manualmente, esté preparado para instalarla en el equipo. La unidad puede pasar por una máquina de rayos X, pero *nunca* por un detector de metales.

- Cuando viaje, no coloque el equipo en los compartimentos superiores o bacas, donde podría deslizarse. No deje caer el equipo ni lo someta a ningún otro tipo de choque mecánico.
- Proteja el equipo, la batería y la unidad de disco duro de los peligros medioambientales como la suciedad, el polvo, la comida, los líquidos, las temperaturas extremas y las sobreexposiciones a la luz solar.
- Cuando cambie el equipo de un medio a otro, con rangos de temperatura o humedad muy distintos, se producirá condensación en el equipo o dentro de éste. Para evitar daños en el equipo, deje que transcurra el tiempo suficiente para que se evapore el vaho antes de utilizar el ordenador.

AVISO: cuando mueva el equipo de temperaturas bajas a medios más cálidos o de temperaturas muy altas a medios más fríos, espere a que el equipo se adapte a la temperatura de la habitación antes de encenderlo.

- Cuando desconecte un cable, tire del conector o del protector, no tire directamente del cable. Cuando retire el conector, manténgalo alineado para evitar doblar las patas. Del mismo modo, antes de conectar un cable, asegúrese de que los dos conectores estén orientados y alineados correctamente.
- Maneje los componentes con cuidado.
- Antes de limpiar el ordenador, apáguelo, desconéctelo de la fuente de alimentación y retire las baterías.
- Limpie el ordenador con un paño suave mojado en agua en vez de utilizar algún líquido limpiador o aerosol.
- Limpie la pantalla con un paño suave y limpio y con un limpia cristales que no contenga cera o sustancias abrasivas. Aplique el limpia cristales al paño y después pase éste por la pantalla en una sola dirección, de arriba a abajo. Si la pantalla contiene grasa o algún otro contaminante, utilice alcohol isopropílico en vez de un limpia cristales.
- Si su ordenador se moja o queda dañado, siga los procedimientos descritos en la sección "Solución de problemas del ordenador" de la *Guía del usuario*. Si después de seguir estos procedimientos llega a la conclusión de que su ordenador no funciona de manera adecuada, póngase en contacto con Dell. Consulte la sección "Obtención de ayuda" de la *Guía del usuario* para encontrar el número de teléfono al que debe llamar.

Hábitos ergonómicos cuando utilice el ordenador



PRECAUCIÓN: el uso inadecuado o prolongado del teclado puede ser nocivo.



PRECAUCIÓN: la visualización de la pantalla del monitor durante largos períodos de tiempo puede producir fatiga visual.

Por comodidad y eficiencia, observe las siguientes pautas ergonómicas cuando utilice el ordenador:

- Cuando trabaje, colóquese justo en frente del ordenador.
- Ajuste el parpadeo del monitor, las selecciones de contraste y brillo, así como la luz del entorno (plafones, lámparas de sobremesa y las cortinas o persianas de las ventanas próximas) para minimizar reflejos y brillos en la pantalla del monitor.
- Cuando utilice un monitor externo con el ordenador, coloque el monitor a una distancia cómoda para la vista (normalmente, de 510 a 610 milímetros [mm] [de 20 a 24 pulgadas]). Cuando esté sentado frente al monitor, asegúrese de que la pantalla quede al nivel de sus ojos o a un nivel ligeramente inferior.
- Utilice una silla que proporcione a su espalda apoyo lumbar.
- Mantenga los antebrazos en línea horizontal con las muñecas, en una posición neutra y cómoda cuando utilice el teclado, la almohadilla de contacto o el ratón externo.
- Utilice siempre el reposamanos con el teclado o la almohadilla de contacto. Deje espacio suficiente para descansar las manos al utilizar el ratón.
- Coloque los brazos en una posición natural a ambos lados.
- Siéntese en posición erguida, con los pies apoyados en el suelo y sin cruzar las piernas.
- Al sentarse, asegúrese de que el peso de las piernas recaiga en los pies y no en la parte frontal del asiento. Ajuste la altura de la silla o utilice un escabel, si es necesario, para mantener la postura adecuada.
- Varíe sus actividades laborales. Organice su trabajo de modo que no tenga que teclear durante largos períodos de tiempo sin interrupción. Cuando deje de teclear, realice actividades que requieran el uso de ambas manos.

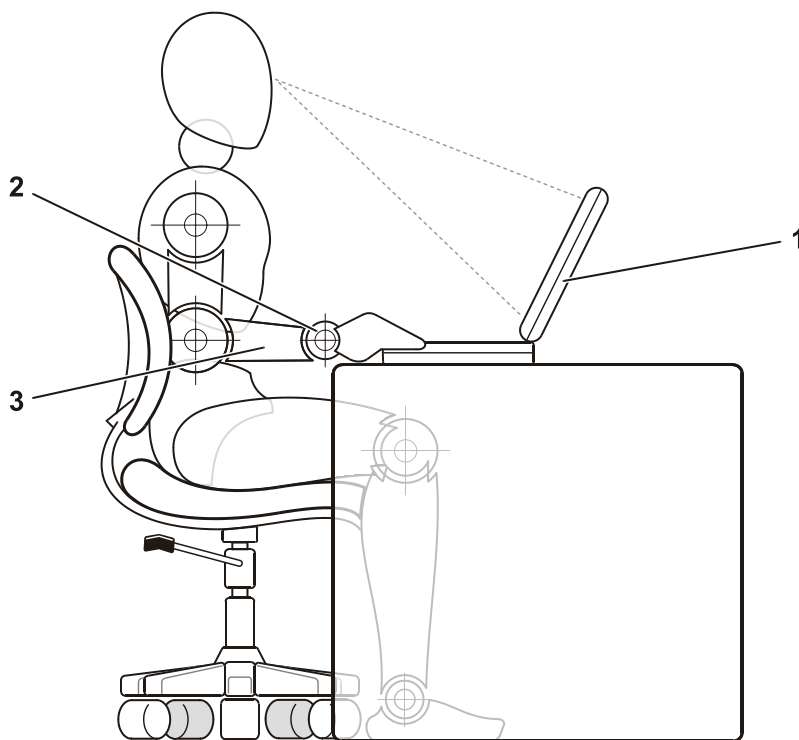

-
- 1 Ordenador colocado directamente delante del usuario
 - 2 Muñecas relajadas y planas
 - 3 Brazos al nivel de la mesa
-

Protección contra descargas electrostáticas

La electricidad estática puede dañar los componentes electrónicos que hay en el interior del equipo. Para evitar el daño por descargas electrostáticas, antes de tocar cualquiera de los componentes electrónicos del sistema (como un módulo de memoria, por ejemplo), descargue la electricidad estática de su cuerpo. Para ello, toque una superficie metálica no pintada en el panel de E/S del equipo.

A medida que continúe trabajando en el interior del equipo, periódicamente toque un conector de E/S para descargar la energía estática que se haya podido acumular en su cuerpo.

Asimismo, puede observar las siguientes medidas para prevenir los posibles daños por descargas electrostáticas (ESD):

- Cuando desembale un componente sensible a la electricidad estática, no lo saque del embalaje antiestático hasta que vaya a instalarlo en el sistema. Justo antes de abrir el embalaje antiestático, asegúrese de descargar la electricidad estática de su cuerpo.
- Cuando transporte un componente sensible, colóquelo en un contenedor o embalaje antiestático.
- Manipule todos los componentes sensibles en un área libre de electricidad estática. Si es posible, utilice alfombrillas antiestáticas en el suelo y en el banco de trabajo.

Procedimientos iniciales

Para configurar el ordenador, siga estos pasos:

1. Desempaquete la caja de accesorios (vea la Figura 7-1).
2. Saque el contenido de la caja de accesorios, que necesitará para completar la configuración del ordenador.



Figura 7-51. Contenido de la caja de accesorios

La caja de accesorios también contiene la documentación del usuario, el CD *ResourceCD de Dell Latitude L400* y el software o hardware adicional (como tarjetas PC, unidades o baterías) que haya pedido.

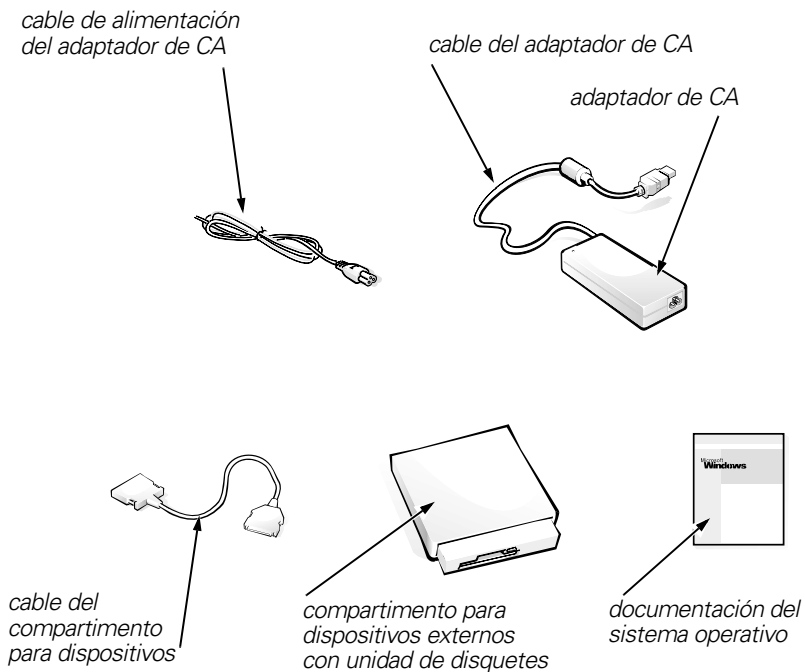

Conexión del adaptador de CA

NOTA: el ordenador ya lleva instalada una batería cargada parcialmente, pero Dell recomienda que conecte el adaptador de CA (corriente alterna) para que la batería pueda cargarse por completo y se pueda realizar la configuración del sistema operativo sin interrupción.

Para conectar el ordenador al adaptador de CA, siga estos pasos:

1. Conecte el cable acoplado al adaptador de CA al conector para dicho adaptador que se encuentra en el ordenador (vea la Figura 7-2).



Figura 7-52. Conexión del adaptador de CA

2. Enchufe el cable de alimentación del adaptador de CA a dicho adaptador.
3. Enchufe el cable de alimentación del adaptador de CA a una toma eléctrica.

Conexión del compartimento de dispositivos externos (Opcional)

Para conectar un dispositivo insertado en el compartimento de dispositivos externos (consulte la Figura 7-3) al ordenador, siga estos pasos:

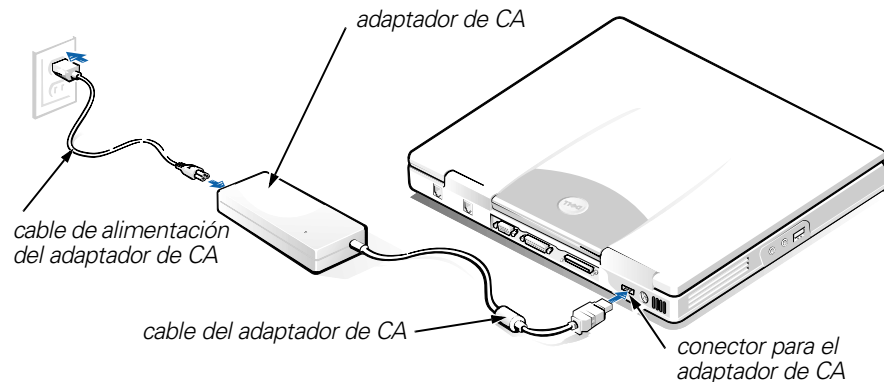

NOTA: para evitar el sobrecalentamiento del ordenador, no sitúe el compartimento para dispositivos externos cerca de la entrada de aire o de los orificios de entrada/salida de aire del ventilador.

1. Para instalar un dispositivo en el compartimento para dispositivos, deslice el dispositivo dentro del compartimento hasta que oiga un "clic", que indica que el dispositivo está encajado por completo.
2. Conecte el más grande de los dos conectores del cable del compartimento para dispositivos al dispositivo a través de la ranura de la parte posterior del compartimento.

Asegúrese de que los ganchos de fijación están encajados por completo y que el conector está acoplado firmemente.

3. Conecte el otro extremo del cable al conector del compartimento para dispositivos situado en el ordenador.



NOTAS: para obtener información sobre como utilizar el compartimento para dispositivos externos con diferentes sistemas operativos y programas, consulte la Guía del usuario.

Puede usar el cable del compartimento para dispositivos del mismo modo para conectar un dispositivo autónomo al ordenador.



Figura 7-53. Conexión del compartimento para dispositivos externos y encendido del ordenador

Encendido del ordenador

Para encender el ordenador, abra la pantalla y pulse el botón de alimentación.

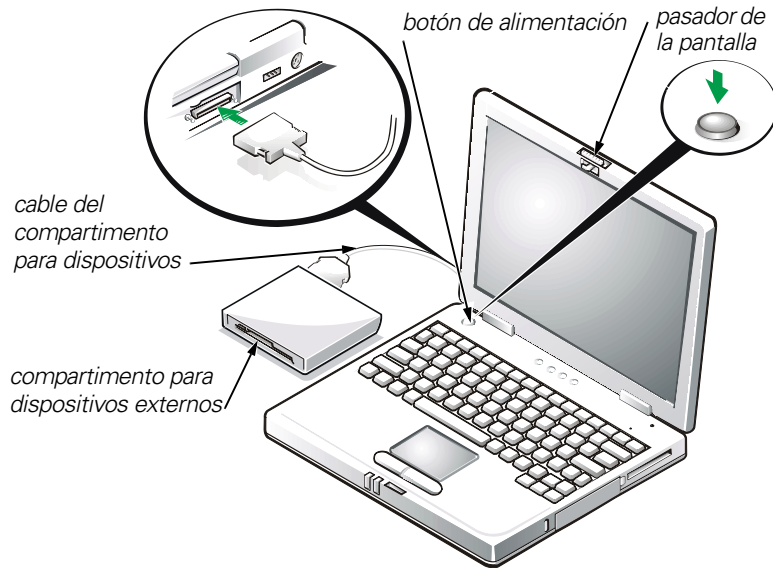

NOTA: no acople el ordenador hasta que se haya encendido y apagado por lo menos una vez.

Componentes del ordenador

Las figuras 7-4 y 7-5 muestran las ubicaciones de los componentes del ordenador.



Figura 7-54. Vista frontal del ordenador



Figura 7-55. Vista posterior del ordenador

Sustitución de la batería

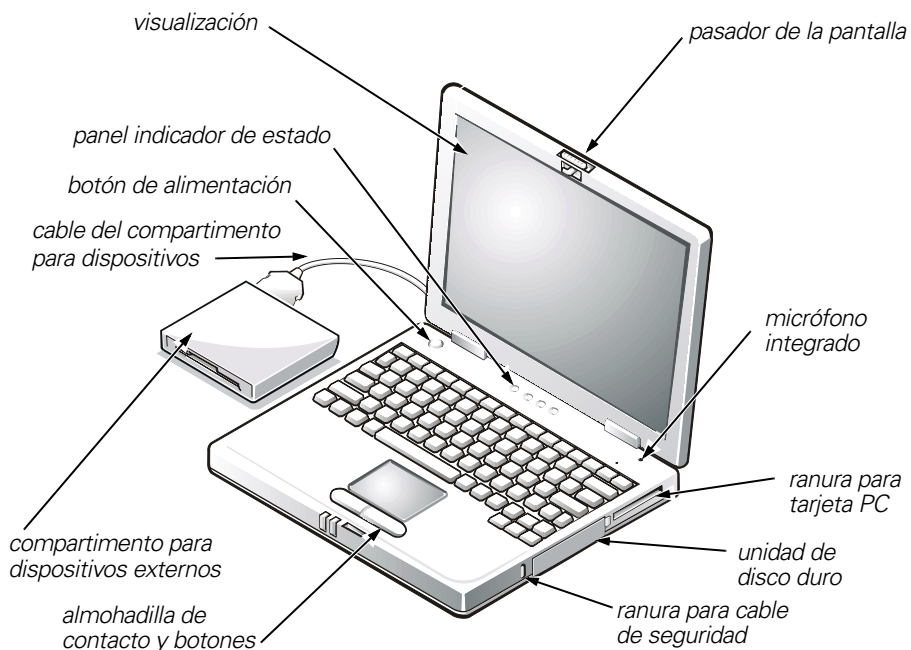
AVISO: para evitar la pérdida de datos, no retire la batería mientras esté encendido el ordenador, a menos que éste permanezca conectado a una toma de corriente.

Para sustituir una batería en su compartimento, siga estos pasos (consulte la Figura 7-6).

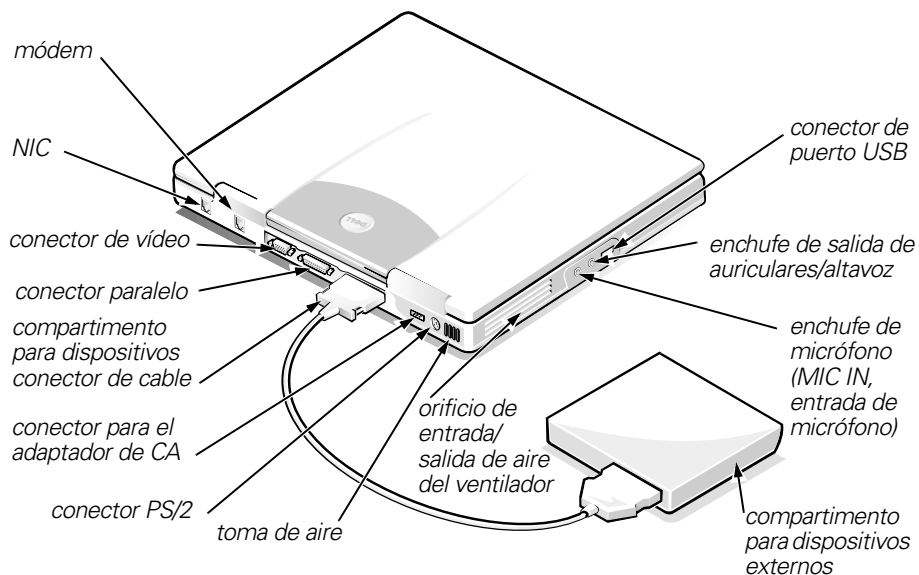

NOTAS: si es necesario, imprima estas instrucciones para poder consultarlas antes de continuar.

Dell recomienda apagar el ordenador antes de sustituir la batería.

Si desea sustituir la batería mientras el ordenador está en funcionamiento, deberá conectarlo primero a una toma de corriente o entrar en el modo de suspensión (o espera) o en el modo de suspensión con almacenamiento en disco (S2D). Si el ordenador está en funcionamiento y utilizando la energía de la batería, no podrá sustituirla.

1. Si el ordenador está acoplado, desacóplelo. (Consulte la documentación incluida con el dispositivo acoplado).

AVISO: si decide cambiar la batería mientras el ordenador está en el modo de suspensión (o de espera), tendrá hasta 2 minutos para completar la sustitución de la batería.

2. Conserve los datos mediante uno de estos métodos:
 - Cierre todos los archivos y apague el sistema.
 - Guarde todos los archivos abiertos y conecte el ordenador a una toma de corriente y pase al modo de suspensión (o de espera) presionando <Fn><Esc> (o <Bloq Despl><Esc> en un teclado externo si la opción **External Hot Key** (tecla aceleradora externa) está activada en el programa de configuración del sistema).
3. Extraiga la batería del compartimento.

Cierre la pantalla del ordenador y coloque el ordenador en posición invertida. Deslice el pestillo del compartimento de la batería hasta su posición de desbloqueo (consulte la Figura 7-6), haciendo que la batería sobresalga ligeramente por uno de sus lados. Manteniendo el pestillo en la posición de desbloqueo, extraiga la batería de su compartimento. Suelte el pestillo.



Figura 7-56. Extracción de la batería

4. Coloque la nueva batería como se muestra en la Figura 7-6 e introduzca el extremo exterior en el compartimento de la batería.

Las cuatro pequeñas pestañas de la batería encajan en las cuatro ranuras de la parte lateral del ordenador.

5. Presione la batería encajándola en su alojamiento, alineada con la superficie circundante.

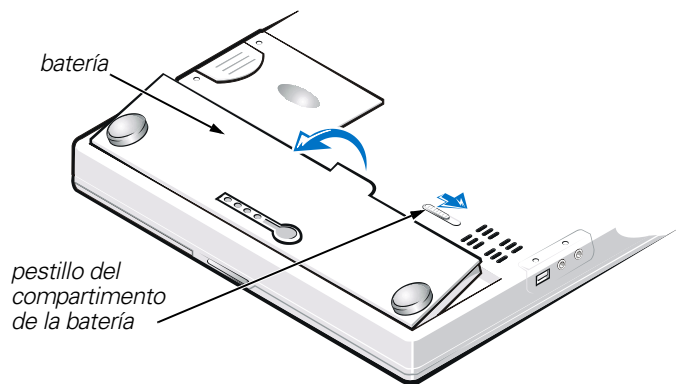
Asegúrese de que el pestillo del compartimento de la batería está completamente cerrado antes de dar la vuelta al ordenador.

6. Si coloca el ordenador en el modo de suspensión (o de espera) o en el modo S2D, pulse el botón de encendido para reanudar el funcionamiento normal.



Cómo desechar las baterías

Su ordenador utiliza un paquete de baterías de ión-litio. No deposite esta batería en la basura doméstica. Póngase en contacto con la agencia local de eliminación de residuos para obtener la dirección del contenedor de pilas más cercano.

Avisos sobre regulación

Una interferencia electromagnética (EMI, del inglés Electromagnetic Interference) es cualquier señal o emisión, radiada al espacio o conducida a través de un cable de alimentación o señal, que pone en peligro el funcionamiento de la navegación por radio u otro servicio de seguridad o degrada seriamente, obstruye o interrumpe de forma repetida un servicio de comunicaciones por radio autorizado. Los servicios de radiocomunicaciones incluyen pero no se limitan a emisoras comerciales de AM/FM, televisión, servicios de telefonía móvil, radar, control de tráfico aéreo, buscapersonas y servicios de comunicación personal (PCS, del inglés Personal Communication Services). Estos servicios autorizados, junto con emisores no intencionados como dispositivos digitales, incluidos los sistemas computacionales, contribuyen al entorno electromagnético.

La compatibilidad electromagnética (EMC, del inglés Electromagnetic Compatibility) es la capacidad de los componentes del equipo electrónico de funcionar correctamente juntos en el entorno electrónico. Aunque este sistema se ha diseñado y ajustado para cumplir con los límites de emisión electromagnética establecidos por la agencia reguladora, no hay ninguna garantía de que no ocurran interferencias en una instalación en particular. Si este equipo provoca interferencias con servicios de comunicaciones por radio, lo que se puede determinar encendiendo y apagando el equipo, pruebe a corregirlas mediante una o más de las siguientes medidas:

- Reoriente la antena de recepción.
- Reubique el equipo con respecto al receptor.
- Aparte el sistema del receptor.
- Enchufe el equipo a una toma diferente de forma que el equipo y el receptor se hallen en ramas diferentes del circuito.

Si es necesario, consulte a un representante de la Asistencia técnica de Dell o a un técnico experimentado de radio o televisión para obtener consejos adicionales. Un libro que puede serle de gran ayuda es el titulado *FCC Interference Handbook, 1986*. Está disponible a través de la oficina de publicaciones del gobierno de EE.UU.: U.S. Government Printing Office, Washington, DC 20402, Stock No. 004-000-00450-7, o en el sitio <http://www.fcc.gov/cib/Publications/tvibook.html> de la Red mundial.

Los sistemas computacionales Dell están diseñados, probados y clasificados según sus entornos electromagnéticos. Estas clasificaciones de entornos electromagnéticos se refieren generalmente a las siguientes definiciones armonizadas:

- Clase A es para entornos empresariales o industriales.
- Clase B es para entornos residenciales.

El equipo de tecnología de información (ITE, del inglés Information Technology Equipment), que incluye periféricos, tarjetas de expansión, impresoras, dispositivos de entrada/salida (E/S), monitores, etc., integrado en o conectado al sistema debe ajustarse a la clasificación del entorno electromagnético del sistema.

Un aviso acerca de los cables de señal blindados: utilice únicamente cables blindados para conectar periféricos a cualquier dispositivo Dell para reducir la posibilidad de interferencias con servicios de comunicaciones de radio. La utilización de cables blindados garantiza que ese mantiene la clasificación EMC adecuada para el entorno especificado. Para impresoras en paralelo, existe un cable disponible de Dell. Si lo prefiere puede solicitar un cable de Dell en el sitio de la Red Mundial en <http://www.dell.com/products/dellware/index.htm>.

La mayoría de los sistemas computacionales Dell están clasificados para entornos de Clase B. Para determinar la clasificación electromagnética de su sistema o dispositivo, consulte las siguientes secciones para cada agencia reguladora. Cada sección proporciona el EMI/EMC específico de cada país o información de seguridad del producto.

Aviso CE (Unión Europea)

El símbolo **CE** indica que este ordenador Dell se ajusta a la directiva EMC y a la directiva de bajo voltaje de la Unión Europea. Las marcas indican que este ordenador Dell cumple los siguientes estándares técnicos:

- EN 55022 — “Límites y métodos de medición de interferencias de radio características de equipos de tecnología de información.”
- EN 50082-1: 1992 — “Compatibilidad electromagnética: Inmunidad genérica estándar parte 1: Residencial, comercial e industria ligera.”
- EN 60950 — “Seguridad de los equipos de tecnología de información.”



NOTA: los requisitos de emisiones EN 55022 proporcionan dos clasificaciones:

- *La clase A es para áreas comerciales convencionales.*
- *La clase B es para áreas domésticas convencionales.*

Este dispositivo Dell está clasificado para su uso en un entorno doméstico convencional de clase B.

Se ha realizado una “Declaración de conformidad” de acuerdo con las directivas y estándares anteriores y está archivada en Dell Computer Corporation Products Europe BV, Limerick, Irlanda.

Aviso de marca CE

Este dispositivo cumple los requisitos de la Directiva europea 1999/5/EC.