

Dell Latitude E6430/E6530/E6430 ATG

设置和功能信息

关于警告

 **警告：**“警告”表示可能会造成财产损失、人身伤害甚至死亡。

Latitude E6430 正面视图和背面视图



图 1: 正面视图

- | | |
|-------------|----------------------|
| 1. 麦克风 | 5. 显示屏闭锁 |
| 2. 显示屏释放闭锁 | 6. 显示屏 |
| 3. 摄像头 | 7. 电源按钮 |
| 4. 摄像头状态指示灯 | 8. eSATA/USB 2.0 连接器 |

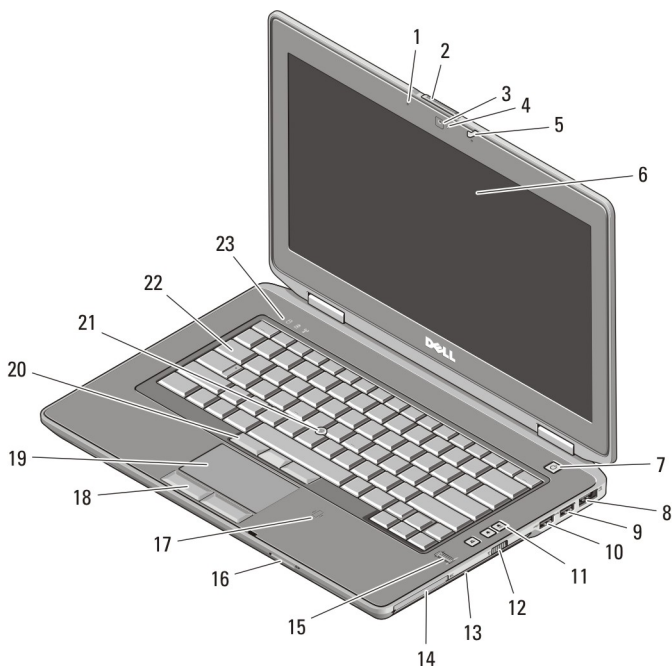

管制型号: P25G, P19F, P25G
管制类型: P25G001, P19F001, P25G002
2011 - 9

- | | |
|----------------------|----------------|
| 9. USB 3.0 连接器 | 17. 非接触式智能卡读取器 |
| 10. 可供电 USB 3.0 连接器 | 18. 触摸板按钮 (2) |
| 11. 音量控制按钮 | 19. 触摸板 |
| 12. 无线开关 | 20. 定点杆按钮(3) |
| 13. 光盘驱动器 | 21. 定点杆 |
| 14. ExpressCard 插槽 | 22. 键盘 |
| 15. 指纹读取器 | 23. 设备状态指示灯 |
| 16. 安全数字 (SD) 内存卡读取器 | |



图 2: 背面视图

- | | |
|-------------|----------------|
| 1. HDMI 连接器 | 7. USB 2.0 连接器 |
| 2. 安全缆线孔 | 8. VGA 连接器 |
| 3. 调制解调器连接器 | 9. 音频连接器 |
| 4. 设备状态指示灯 | 10. 冷却通风孔 |
| 5. 电源连接器 | 11. 智能卡插槽 |
| 6. 网络连接器 | |

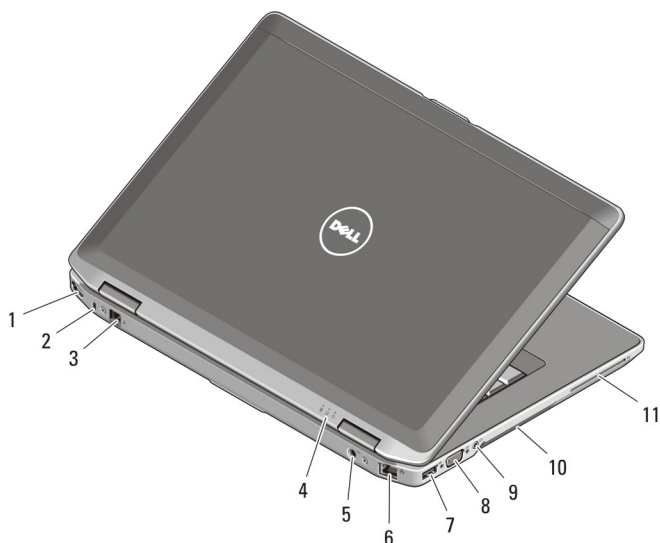

警告: 请勿将物品推入或阻塞通风孔, 或使灰尘沉积在通风孔处。Dell 计算机运行时, 请勿将其放在通风不佳的环境中, 例如合上的公文包。通风受阻会损坏计算机或引起火灾。计算机在变热时会打开风扇。风扇噪音是正常现象, 并不表示风扇或计算机有问题。

Latitude E6530 正面视图和背面视图



图 3: 正面视图

- | | |
|----------------------|----------------------|
| 1. 显示屏门锁 | 13. ExpressCard 插槽 |
| 2. 麦克风 | 14. 指纹读取器 |
| 3. 显示屏释放门锁 | 15. 安全数字 (SD) 内存卡读取器 |
| 4. 摄像头 | 16. 非接触式智能卡读取器 |
| 5. 摄像头状态指示灯 | 17. 触摸板 |
| 6. 显示屏 | 18. 触摸板按钮 (2) |
| 7. 电源按钮 | 19. 定点杆按钮 (3) |
| 8. HDMI 连接器 | 20. 定点杆 |
| 9. eSATA/USB 2.0 连接器 | 21. 键盘 |
| 10. 可供电 USB 3.0 连接器 | 22. 音量控制按钮 |
| 11. 光盘驱动器 | 23. 设备状态指示灯 |
| 12. 无线开关 | |

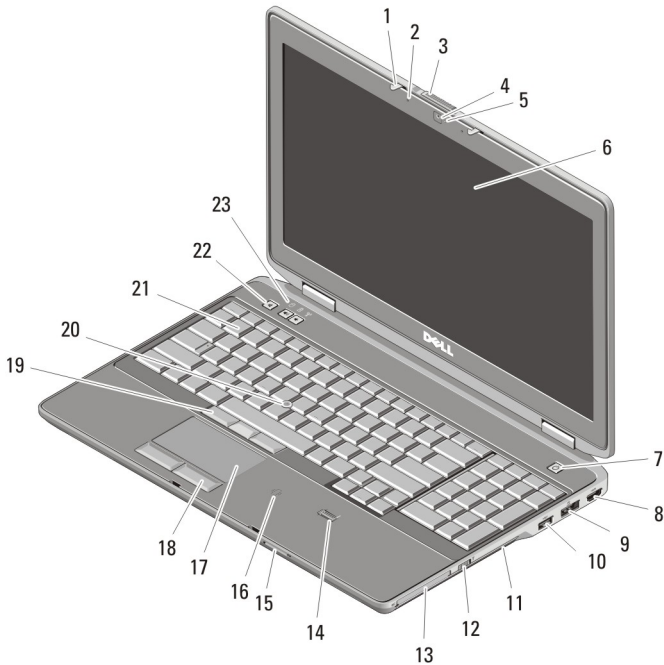

图 4: 背面视图

- | | |
|----------------|----------------|
| 1. 网络连接器 | 7. VGA 连接器 |
| 2. 安全缆线孔 | 8. USB 3.0 连接器 |
| 3. 调制解调器连接器 | 9. 音频连接器 |
| 4. 设备状态指示灯 | 10. 冷却通风孔 |
| 5. 电源连接器 | 11. 智能卡插槽 |
| 6. USB 2.0 连接器 | |

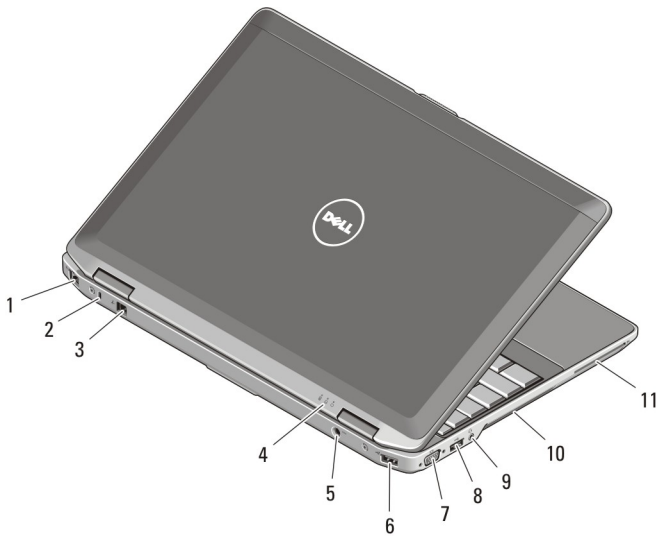

警告: 请勿将物品推入或阻塞通风孔, 或使灰尘沉积在通风孔处。Dell 计算机运行时, 请勿将其放在通风不佳的环境中, 例如合上的公文包。通风受阻会损坏计算机或引起火灾。计算机在变热时会打开风扇。风扇噪音是正常现象, 并不表示风扇或计算机有问题。

Latitude E6430 ATG 正面视图和背面视图



图 5: 正面视图

- | | |
|----------------------|----------------------|
| 1. 麦克风 | 13. 光盘驱动器 |
| 2. 显示屏释放门锁 | 14. ExpressCard 插槽 |
| 3. 摄像头 | 15. 指纹读取器 |
| 4. 摄像头状态指示灯 | 16. 安全数字 (SD) 内存卡读取器 |
| 5. 显示屏门锁 | 17. 非接触式智能卡读取器 |
| 6. 显示屏 | 18. 触摸板按钮 (2) |
| 7. 电源按钮 | 19. 触摸板 |
| 8. eSATA/USB 2.0 连接器 | 20. 定点杆按钮 (3) |
| 9. USB 3.0 连接器 | 21. 定点杆 |
| 10. 可供电 USB 3.0 连接器 | 22. 键盘 |
| 11. 音量控制按钮 | 23. 设备状态指示灯 |
| 12. 无线开关 | |

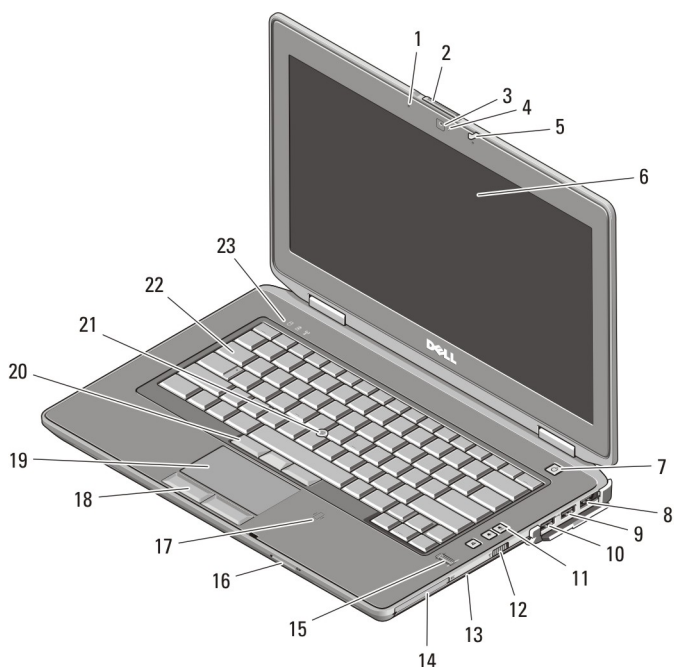

图 6: 背面视图

- | | |
|----------------------------|----------------|
| 1. HDMI 连接器 | 7. USB 2.0 连接器 |
| 2. 安全缆线孔 | 8. VGA 连接器 |
| 3. 调制解调器连接器/WWAN 透传模块 (可选) | 9. 音频连接器 |
| 4. 设备状态指示灯 | 10. 冷却通风孔 |
| 5. 电源连接器 | 11. 智能卡插槽 |
| 6. 网络连接器 | |

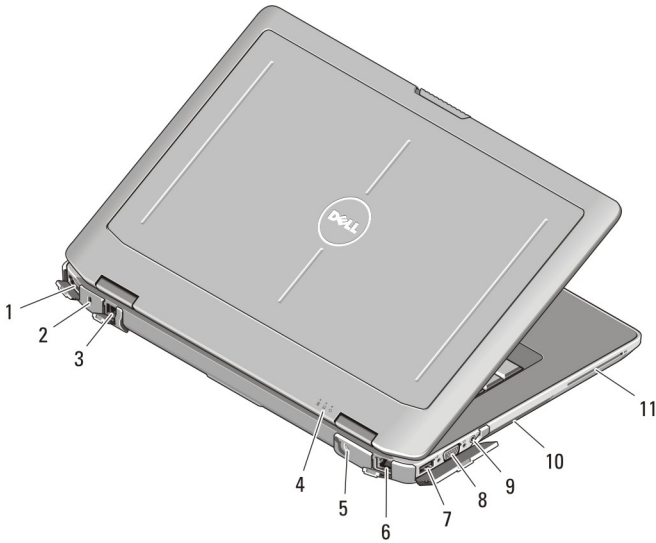

警告: 请勿将物品推入或阻塞通风孔, 或使灰尘沉积在通风孔处。Dell 计算机运行时, 请勿将其放在通风不佳的环境中, 例如合上的公文包。通风受阻会损坏计算机或引起火灾。计算机在变热时会打开风扇。风扇噪音是正常现象, 并不表示风扇或计算机有问题。

安装手柄部件 (Latitude E6430 ATG)

1. 将回形针插入释放孔, 解锁并移除插槽中的盖塞。

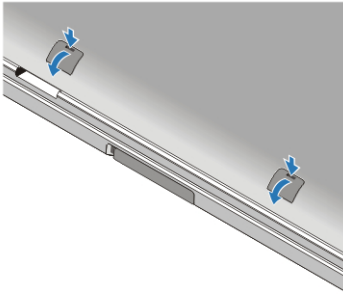

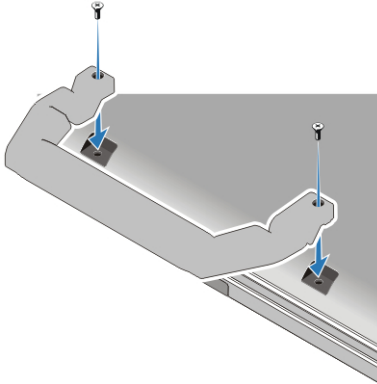

2. 将手柄部件放入插槽。使用螺钉将手柄部件拧紧并固定至计算机。



快速设置

 **警告:** 开始执行本节中的任何步骤之前，请阅读计算机附带的安全信息。有关其他最佳实践信息，请参阅 www.dell.com/regulatory_compliance。

 **警告:** 此交流适配器可以与世界各地的电源插座配合使用。但是，电源连接器和配电盘则因国家和地区的不同而有所差异。使用不兼容的电缆或不正确地将电缆连接至配电盘或电源插座可能会引起火灾或损害设备。

 **小心:** 从计算机上断开交流适配器电缆的连接时，请握住连接器（而不是电缆本身），并稳而轻地将其拔出，以免损坏电缆。当您缠绕交流适配器电缆时，请确保顺着交流适配器连接器的角度进行，以免损坏电缆。

 **备注:** 如果您没有订购某些设备，则它们可能不包含在内。

1. 将交流适配器分别连接到计算机上的交流适配器连接器和电源插座。



图 7: 交流适配器

2. 连接网络电缆（可选）。

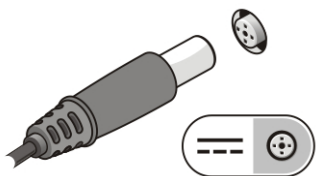

图 8: 网络连接器

3. 连接 USB 设备，例如鼠标或键盘（可选）。

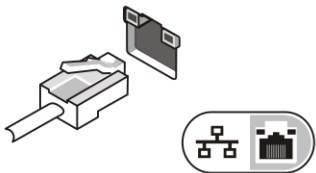

图 9: USB 连接器

4. 打开计算机显示器，并按电源按钮打开计算机。



图 10: 电源按钮

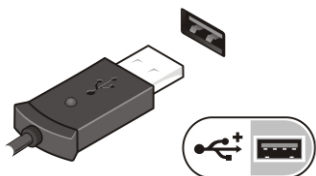

备注: 在安装任何卡或将计算机连接到一个对接设备或其它外部设备（例如打印机）之前，建议开启并关闭计算机至少一次。

规格

 **备注:** 所提供的配置可能会因地区的不同而有所差异。以下规格仅是依照法律规定随计算机附带的规格。有关计算机配置的详情，请单击 [开始](#) → [帮助和支持](#)，然后选择选项以查看有关计算机的信息。

电源

交流适配器

Latitude E6430、Latitude E6530 和
Latitude E6430 ATG

65 W 和 90 W

 **备注:** 65 W 适配器仅适用于配备集成视频卡的计算机。

输入电压

100 VAC 至 240 VAC

币形电池

3 V CR2032 币形锂电池

物理规格

Latitude E6430

高度 26.90 毫米至 32.40 毫米（1.06 英寸至 1.27 英寸）

宽度 352.00 毫米（13.86 英寸）

厚度 241.00 毫米（9.49 英寸）

重量（含 6 芯电池的独立设备） 2.62 千克（5.78 磅）

Latitude E6530

高度 28.30 毫米至 34.20 毫米（1.11 英寸至 1.35 英寸）

宽度 384.00 毫米（15.12 英寸）

厚度 258.00 毫米（10.16 英寸）

重量（含 6 芯电池的独立设备） 2.75 千克（6.06 磅）

Latitude E6430 ATG

高度 33.80 毫米至 37.80 毫米（1.33 英寸至 1.49 英寸）

宽度 359.20 毫米（14.14 英寸），含端口护盖

物理规格

厚度	247.40 毫米（9.74 英寸），含端口护盖
重量（含 6 芯电池的 UMA 设备）	2.88 千克（6.34 磅）

环境参数

运行温度:	0 °C 至 35 °C（32 °F 至 95 °F）
-------	-----------------------------

Information para NOM (únicamente para México)

Voltaje de alimentación	100 V CA - 240 V CA
Frecuencia	50 Hz - 60 Hz
Consumo eléctrico	1,50 A~2,50 A
Voltaje de salida	19,50 V de CC
Intensidad de salida	3,34 A/4,62 A

查找更多信息和资源

请参阅计算机附带的安全和法规说明文件以及合规 Web 站点 www.dell.com/regulatory_compliance，以获得有关以下各项的详细信息：

- 最佳安全操作
- 法规认证
- 人机工程学

访问 www.dell.com 获取以下补充信息：

- 保修
- 条款和条件（仅限于美国）
- 最终用户许可协议

可于 support.dell.com/manuals 找到产品的补充信息。

本文中的信息如有更改，恕不另行通知。

© 2011 Dell Inc. 版权所有，翻印必究。

未经 Dell Inc. 书面许可，严禁以任何形式复制这些材料。

本文中使用的商标：Dell™、DELL 徽标、Dell Precision™、Precision ON™、ExpressCharge™、Latitude™、Latitude ON™、OptiPlex™、Vostro™ 和 Wi-Fi Catcher™ 是 Dell Inc. 的商标。Intel®、Pentium®、Xeon®、Core™、Atom™、Centrino® 和 Celeron® 是 Intel Corporation 在美国和/或其他国家或地区的注册商标。AMD® 是注册商标，AMD Opteron™、AMD Phenom™、AMD Sempron™、AMD Athlon™、ATI Radeon™ 和 ATI FirePro™ 是 Advanced Micro Devices, Inc. 的商标。Microsoft®、Windows®、MS-DOS®、Windows Vista®、Windows Vista 开始按钮和 Office Outlook® 是 Microsoft Corporation 在美国和/或其他国家或地区的注册商标。Blu-ray Disc™ 是 Blu-ray Disc Association (BDA) 拥有的商标，经其许可可在磁盘和播放器上使用。Bluetooth® 文字标记是 Bluetooth® SIG, Inc. 拥有的注册商标，Dell Inc. 经其许可使用这些标记。Wi-Fi® 是 Wireless Ethernet Compatibility Alliance, Inc. 的注册商标。

本出版物中述及的其他商标和商品名称是指拥有相应标记和名称的公司或其制造的产品。Dell Inc. 对不属于自己的商标和商品名称不拥有任何所有权。