

Dell™ Latitude™ D410

Quick Reference Guide

Model PP06S

Notes, Notices, and Cautions



NOTE: A NOTE indicates important information that helps you make better use of your computer.



NOTICE: A NOTICE indicates either potential damage to hardware or loss of data and tells you how to avoid the problem.



CAUTION: A CAUTION indicates a potential for property damage, personal injury, or death.

Abbreviations and Acronyms

For a complete list of abbreviations and acronyms, see the *User's Guide* (depending on your operating system, double-click the **User's Guide** icon on your Microsoft® Windows® desktop, or click the **Start** button, click **Help** and **Support Center**, and then click **User and system guides**).

If you purchased a Dell™ n Series computer, any references in this document to Microsoft® Windows® operating systems are not applicable.

The *Drivers and Utilities* CD and *Operating System* CD are optional and may not ship with all computers.

Information in this document is subject to change without notice.

© 2004 Dell Inc. All rights reserved.

Reproduction in any manner whatsoever without the written permission of Dell Inc. is strictly forbidden.

Trademarks used in this text: *Dell*, the *DELL* logo, and *Latitude* are trademarks of Dell Inc.; *Microsoft* and *Windows* are registered trademarks of Microsoft Corporation; *Intel* and *Pentium* are registered trademarks of Intel Corporation.

Other trademarks and trade names may be used in this document to refer to either the entities claiming the marks and names or their products. Dell Inc. disclaims any proprietary interest in trademarks and trade names other than its own.

Model PP06S

November 2004

P/N Y4288

Rev. A00

Contents

Finding Information	5
Setting Up Your Computer	8
About Your Computer.	11
Front View.	12
Left View	13
Right View.	14
Back View.	14
Bottom View	15
Using a Battery.	15
Battery Performance	15
Checking the Battery Charge	16
Charging the Battery	18
Removing a Battery.	18
Installing a Battery	19
Storing a Battery	19
Solving Problems	19
Notebook System Software (NSS)	19
Lockups and Software Problems	20
Running the Dell Diagnostics	22
 Index	 25

Finding Information

NOTE: Some features may not be available for your computer or in certain countries.

NOTE: Additional information may ship with your computer.

What Are You Looking For?

- A diagnostic program for my computer
- Drivers for my computer
- My computer documentation
- My device documentation
- Notebook System Software (NSS)

Find It Here

Drivers and Utilities CD (also known as ResourceCD)

Documentation and drivers are already installed on your computer. You can use the CD to reinstall drivers, run the Dell Diagnostics, or access your documentation.



Readme files may be included on your CD to provide last-minute updates about technical changes to your computer or advanced technical-reference material for technicians or experienced users.

NOTE: Drivers and documentation updates can be found at support.dell.com.

NOTE: The *Drivers and Utilities* CD is optional and may not ship with your computer.

-
- Warranty information
 - Terms and Conditions (U.S. only)
 - Safety instructions
 - Regulatory information
 - Ergonomics information
 - End User License Agreement

Dell™ Product Information Guide



What Are You Looking For?	Find It Here
<ul style="list-style-type: none"> • How to remove and replace parts • Specifications • How to configure system settings • How to troubleshoot and solve problems 	<p>User's Guide</p> <p>Microsoft® Windows® XP Help and Support Center</p> <ol style="list-style-type: none"> 1 Click the Start button and click Help and Support. 2 Click User's and system guides and click User's guides. <p>The <i>User's Guide</i> is also available on the <i>Drivers and Utilities</i> CD.</p> <p>NOTE: The <i>Drivers and Utilities</i> CD is optional and may not ship with your computer.</p>
<ul style="list-style-type: none"> • Service Tag and Express Service Code • Microsoft Windows License Label 	<p>Service Tag and Microsoft Windows License</p> <p>These labels are located on the bottom of your computer.</p> <ul style="list-style-type: none"> • Use the Service Tag to identify your computer when you use support.dell.com or contact technical support. • Enter the Express Service Code to direct your call when contacting technical support. The Express Service Code may not be available in certain countries.



What Are You Looking For?

- Solutions — Troubleshooting hints and tips, articles from technicians, online courses, frequently asked questions
- Community — Online discussion with other Dell customers
- Upgrades — Upgrade information for components, such as memory, the hard drive, and the operating system
- Customer Care — Contact information, service call and order status, warranty, and repair information
- Service and support — Service call status and support history, service contract, online discussions with technical support
- Reference — Computer documentation, details on my computer configuration, product specifications, and white papers
- Downloads — Certified drivers, patches, and software updates
- Notebook System Software (NSS)— If you reinstall the operating system for your computer, you should also reinstall the NSS utility. NSS provides critical updates for your operating system and support for Dell™ 3.5-inch USB floppy drives, Intel® Pentium® M processors, optical drives, and USB devices. NSS is necessary for correct operation of your Dell computer. The software automatically detects your computer and operating system and installs the updates appropriate for your configuration.

To download Notebook System Software:

- 1 Go to support.dell.com and click **Downloads**.
- 2 Enter your Service Tag or product model.
- 3 In the **Download Category** drop-down menu, click **All**.
- 4 Select the operating system and operating system language for your computer, and click **Submit**.
- 5 Under **Select a Device**, scroll to **System and Configuration Utilities**, and click **Dell Notebook System Software**.

Find It Here

Dell Support Website — support.dell.com

NOTE: Select your region to view the appropriate support site.

NOTE: Corporate, government, and education customers can also use the customized Dell Premier Support website at premier.support.dell.com. The website may not be available in all regions.

What Are You Looking For?	Find It Here
<ul style="list-style-type: none"> • How to use Windows XP • Documentation for my computer • Documentation for devices (such as a modem) 	<p>Windows Help and Support Center</p> <ol style="list-style-type: none"> 1 Click the Start button and click Help and Support. 2 Type a word or phrase that describes your problem and click the arrow icon. 3 Click the topic that describes your problem. 4 Follow the instructions on the screen.
<ul style="list-style-type: none"> • How to reinstall my operating system 	<p>Operating System CD</p> <p>The operating system is already installed on your computer. To reinstall your operating system, use the <i>Operating System</i> CD. See "Reinstalling Windows XP" for instructions.</p> <div style="display: flex; align-items: center;">  <div style="margin-left: 20px;"> <p>After you reinstall your operating system, use the <i>Drivers and Utilities</i> CD to reinstall drivers for the devices that came with your computer.</p> <p>Your operating system product key label is located on your computer.</p> </div> </div> <p>NOTE: The color of your CD varies based on the operating system you ordered.</p> <p>NOTE: The <i>Operating System</i> CD is optional and may not ship with your computer.</p>

Setting Up Your Computer

 **CAUTION:** Before you perform the following procedures, see the safety instructions in the *Product Information Guide*.

- 1** Unpack the accessories box.
- 2** Set aside the contents of the accessories box, which you will need to complete your computer setup.

The accessories box also contains user documentation and any software or additional hardware (such as PC Cards, drives, or batteries) that you have ordered.

- 3** Connect the AC adapter to the AC adapter connector on the computer and to the electrical outlet.

⚠ CAUTION: The AC adapter works with electrical outlets worldwide. However, power connectors and power strips vary among countries. Using an incompatible cable or improperly connecting the cable to the power strip or electrical outlet may cause fire or equipment damage.

➡ NOTICE: When using the AC adapter, secure the cable so that the cable is not pulled, tangled, stepped on, or crushed by objects such as chair legs or desk supports.

➡ NOTICE: When you disconnect the AC adapter cable from the computer, grasp the connector, not the cable itself, and pull firmly but gently to avoid damaging the cable. When you wrap the AC adapter cable, ensure that you follow the angle of the connector on the AC adapter to avoid damaging the cable.



🔌 NOTE: Do not connect the computer to the docking device until the computer has been turned on and shut down at least once.

- 4 Open the computer display and press the power button to turn on the computer.



About Your Computer

See your online *User's Guide* for detailed information about your computer. To access the *User's Guide* (depending on your operating system), either double-click the **User's Guide** icon on your desktop, or click the **Start** button, click **Help and Support Center**, and then click **User and system guides**. The following items address some of the more commonly asked questions about the computer.

- *Modem and network adapter*: The computer may include both a v.92 56K modem and a 10/100/1000 Ethernet network adapter on the system board. For connector locations, see "Back View" on page 14. For more information on ports and connectors, see "About Your Computer" in your online *User's Guide*.

Battery life and usage: Various batteries are available for use with your computer. Performing certain types of operations, such as extended wireless operation, can significantly reduce battery life and operating time.

For more information about battery performance and usage, see "Using a Battery" on page 15.

For more information about conserving power, see your *User's Guide*.

- *Dell D/Bay*: For information on the Dell D/Bay and the devices it supports, see your online *User's Guide*.
- *Docking devices*: Your computer supports the Dell™ Media Base, the Dell D/Dock Expansion Station, and the Dell D/Port Advanced Port Replicator.



NOTE: Docking devices may not be available in all countries.

- For information on your optional docking device, see the documentation that accompanied the device.
- For information on obtaining optimal performance when using a docking device with this computer, see "Solving Problems" in your online *User's Guide*.

Front View



1	display latch	7	touch pad
2	display	8	track stick/touch pad buttons
3	volume control buttons	9	track stick
4	device status lights	10	speaker
5	mute button	11	power button
6	keyboard	12	keyboard and wireless status lights

Left View



1	security cable slot	4	air vents
2	D/Bay connector	5	infrared sensor
3	USB connector	6	air vents

Right View



1	hard drive	3	PC Card slot
2	smart card slot	4	audio connectors (2)

Back View

CAUTION: Do not block, push objects into, or allow dust to accumulate in the air vents. Do not store your computer in a low-airflow environment, such as a closed briefcase, while it is running. Restricting the airflow can damage the computer or cause a fire.

NOTICE: To avoid damaging the computer, wait 5 seconds after you turn off the computer before you disconnect an external device.

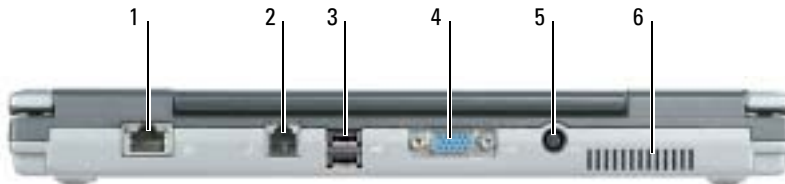

1	network connector (RJ-45)	4	video connector
2	modem connector (RJ-11)	5	AC adapter connector
3	USB connector (2)	6	air vents

Bottom View

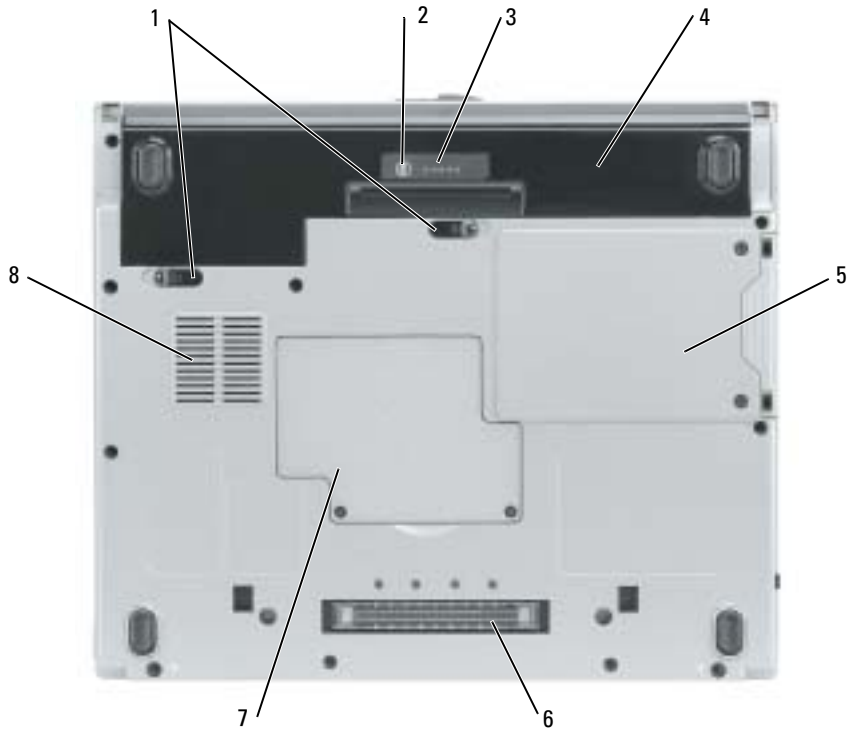

1	battery-bay latch releases (2)	5	hard drive
2	charge-gauge status button	6	Media Base docking-device connector
3	battery charge gauge	7	memory module/coin-cell battery cover
4	battery	8	fan air vents

Using a Battery

Battery Performance

 **CAUTION:** Before you perform the following procedures, see the safety instructions in the *Product Information Guide*.

 **NOTE:** For more information about the Dell warranty for your computer, see the *Product Information Guide* or separate paper warranty document that shipped with your computer.

For optimal computer performance and to help preserve BIOS settings, operate your Dell™ computer with the battery installed at all times. Use a battery to run the computer when it is not connected to an electrical outlet. One battery is supplied as standard equipment in the battery bay. Battery operating time varies depending on operating conditions.

 **NOTE:** Battery operating time (the time it can hold a charge) decreases over time. Depending on how often the battery is used and the conditions under which it is used, you may need to purchase a new battery during the life of your computer.

Operating time is significantly reduced when you perform operations including, but not limited to, the following:

- Using optical drives, such as DVD or CD drives
- Using wireless-network communications devices, PC Cards, or USB devices
- Using high-brightness display settings, 3D screen savers, or other power-intensive programs such as 3D games
- Running the computer in maximum performance mode

 **NOTE:** It is recommended that you connect your computer to an electrical outlet when it is writing to a CD or DVD.

You can check the battery charge by pressing the battery-charge status button on the battery. You can also set power management options to alert you when the battery charge is low.

 **CAUTION:** Using an incompatible battery may increase the risk of fire or explosion. Replace the battery only with a compatible battery purchased from Dell. The lithium-ion battery is designed to work with your Dell computer. Do not use a battery from other computers with your computer.

 **CAUTION:** Do not dispose of batteries with household waste. When your battery no longer holds a charge, call your local waste disposal or environmental agency for advice on disposing of a lithium-ion battery. See "Battery Disposal" in the *Product Information Guide*.

 **CAUTION:** Misuse of the battery may increase the risk of fire or chemical burn. Do not puncture, incinerate, disassemble, or expose the battery to temperatures above 65°C (149°F). Keep the battery away from children. Handle damaged or leaking batteries with extreme care. Damaged batteries may leak and cause personal injury or equipment damage.

Checking the Battery Charge

The Dell QuickSet Battery Meter, the Microsoft® Windows® Power Meter window and  icon, the battery charge gauge and health gauge, and the low-battery warning provide information on the battery charge.

Dell QuickSet Battery Meter

If Dell QuickSet is installed, press <Fn><F3> to display the QuickSet Battery Meter.

The Battery Meter window displays status, charge level, and charge completion time for the battery in your computer.

 **NOTE:** You can use your optional Media Base to charge the computer battery when the Media Base is in standalone mode, or when the computer is docked in the Media Base. The additional power from the battery in the Media Base is available for computer usage once you dock the computer.

In addition, when your computer is connected to the Media Base or other docking device (docked), the **Battery Meter** window includes a **Dock Battery** tab, which displays the charge level and current status of the battery in the battery bay of the Media Base or other docking device.

The following icons appear in the **Battery Meter** window:



- The computer or docking device is running on battery power.
- The battery is discharging.





- The computer or docking device is connected to an electrical outlet and running on AC power.
- The battery is charging.



- The computer or docking device is connected to an electrical outlet and running on AC power.
 - The battery is fully charged and idle.
-

For more information about QuickSet, right-click the  icon in the notification area (located in the lower-right corner of the Windows desktop), and click **Help**.

Microsoft Windows Power Meter

The Windows Power Meter indicates the remaining battery charge. To check the Power Meter, double-click the  icon in the notification area. For more information about the **Power Meter** tab, see your *User's Guide*. If the computer is connected to an electrical outlet, a  icon appears.

Charge Gauge

During the first 3 seconds after you press the status button on the battery charge gauge, the lights on the charge gauge indicate battery charge status. Each light represents approximately 20 percent of the total battery charge. For example, if the battery has 80 percent of its charge remaining, four of the lights are on. If no lights appear, the battery has no charge.

Health Gauge

The battery life span is largely determined by the number of times it is charged. After hundreds of charge and discharge cycles, batteries lose some charge capacity, or *battery health*. To check the battery health, press and hold the status button on the battery charge gauge for at least 3 seconds. If no lights appear, the battery is in good condition, and more than 80 percent of its original charge capacity remains. Each light represents incremental degradation. If five lights appear, less than 60 percent of the charge capacity remains, and you should consider replacing the battery.

 **NOTE:** When you press and hold the status button on the battery charge gauge for at least 3 seconds, the charge-level lights first light to display the current charge status. Then they switch to battery health status where they represent incremental degradation when lit.

Low-Battery Warning

 **NOTICE:** To avoid losing or corrupting data, save your work immediately after a low-battery warning. Then connect the computer to an electrical outlet. If the battery runs completely out of power, hibernate mode begins automatically.

 **NOTE:** You can use your optional Media Base to charge the computer battery when the Media Base is in standalone mode, or when the computer is docked in the Media Base. The additional power from the battery in the Media Base is available for computer usage once you dock the computer.

A pop-up window warns you when the battery charge is approximately 90 percent depleted. For more information about low-battery alarms, see your *User's Guide*.

A low-battery warning occurs when the battery charge is approximately 90 percent depleted. The computer beeps once, indicating that minimal battery operating time remains. During that time, the speaker beeps periodically. The computer enters hibernate mode when the battery charge is at a critically low level.

Charging the Battery

 **NOTE:** The AC adapter charges a completely discharged battery in approximately 2 hours with the computer turned off. Charge time is longer with the computer turned on. You can leave the battery in the computer as long as you like. The battery's internal circuitry prevents the battery from overcharging.

When you connect the computer to an electrical outlet or install a battery while the computer is connected to an electrical outlet, the computer checks the battery charge and temperature. If necessary, the AC adapter then charges the battery and maintains the battery charge.

If the battery is hot from being used in your computer or being in a hot environment, the battery may not charge when you connect the computer to an electrical outlet.

The battery is too hot to start charging if the  light flashes alternately green and orange. Disconnect the computer from the electrical outlet and allow the computer and the battery to cool to room temperature. Then connect the computer to an electrical outlet to continue charging the battery.

Removing a Battery

 **CAUTION:** Before performing the following procedures, disconnect the modem from the telephone wall jack.

- 1 Ensure that the computer is turned off and disconnected from the electrical outlet.
- 2 If the computer is connected to the Media Base or other docking device (docked), undock it. See the documentation that came with your docking device for instructions.

- 3 Slide the battery-bay latch releases on the bottom of the computer, and then remove the battery from the bay.



Installing a Battery

Ensure that the computer is turned off. Slide the battery into the bay until the latch releases click.

Storing a Battery

Remove the battery when you store your computer for an extended period of time. A battery discharges during prolonged storage. After a long storage period, recharge the battery fully before you use it.

Solving Problems

Notebook System Software (NSS)

If you reinstall the operating system for your computer, you should also reinstall the NSS utility. This utility is available on the optional *Drivers and Utilities* CD and on the Dell Support website at www.support.dell.com.

To download the utility from the Dell Support website, go to the **Downloads** section of the website and select your computer model from the pull-down menu. Select the **Download Category** "System and Configuration Utilities," select your operating system and language, and then follow the posted instructions.

NSS provides critical updates for your operating system and support for Dell™ 3.5-inch USB floppy drives, Intel® Pentium® M processors, optical drives, and USB devices. NSS is necessary for correct operation of your Dell computer. The software automatically detects your computer and operating system and installs the updates appropriate for your configuration.

 **NOTE:** NSS is critical for the correct operation of USB devices, including the Dell D/Bay, D/Dock, D/Port, and D/View devices.

Lockups and Software Problems



CAUTION: Before you perform the following procedures, see the safety instructions in the *Product Information Guide*.

The computer does not start up

ENSURE THAT THE AC ADAPTER IS FIRMLY CONNECTED TO THE COMPUTER AND TO THE ELECTRICAL OUTLET

The computer stops responding



NOTICE: You might lose data if you are unable to perform an operating system shutdown.

TURN THE COMPUTER OFF — If you are unable to get a response by pressing a key on your keyboard or moving your mouse, press and hold the power button for at least 8 to 10 seconds until the computer turns off. Then restart your computer.

A program stops responding

END THE PROGRAM —

- 1 Press <Ctrl><Shift><Esc> simultaneously.
- 2 Click **Applications**.
- 3 Click the program that is no longer responding.
- 4 Click **End Task**.

A program crashes repeatedly

 **NOTE:** Software usually includes installation instructions in its documentation or on a floppy or CD.

CHECK THE SOFTWARE DOCUMENTATION — If necessary, uninstall and then reinstall the program.

A program is designed for an earlier Windows operating system

IF YOU ARE USING WINDOWS XP, RUN THE PROGRAM COMPATIBILITY WIZARD — The Program Compatibility Wizard configures a program so that it runs in an environment similar to non-Windows XP operating system environments.

- 1 Click the **Start** button, point to **All Programs**→**Accessories**, and then click **Program Compatibility Wizard**.
- 2 In the welcome screen, click **Next**.
- 3 Follow the instructions on the screen.

A solid blue screen appears

TURN THE COMPUTER OFF — If you are unable to get a response by pressing a key on your keyboard or moving your mouse, press and hold the power button for at least 8 to 10 seconds until the computer turns off. Then restart your computer.

Other software problems

CHECK THE SOFTWARE DOCUMENTATION OR CONTACT THE SOFTWARE MANUFACTURER FOR TROUBLESHOOTING INFORMATION —

- Ensure that the program is compatible with the operating system installed on your computer.
- Ensure that your computer meets the minimum hardware requirements needed to run the software. See the software documentation for information.
- Ensure that the program is installed and configured properly.
- Verify that the device drivers do not conflict with the program.
- If necessary, uninstall and then reinstall the program.

BACK UP YOUR FILES IMMEDIATELY

USE A VIRUS-SCANNING PROGRAM TO CHECK THE HARD DRIVE, FLOPPIES, OR CDS

SAVE AND CLOSE ANY OPEN FILES OR PROGRAMS AND SHUT DOWN YOUR COMPUTER THROUGH THE Start MENU

SCAN THE COMPUTER FOR SPYWARE — If you are experiencing slow computer performance, you frequently receive pop-up advertisements, or you are having problems connecting to the Internet, your computer might be infected with spyware. Use an anti-virus program that includes anti-spyware protection (your program may require an upgrade) to scan the computer and remove spyware. For more information, go to support.dell.com and search for the keyword *spyware*.

RUN THE DELL DIAGNOSTICS — If all tests run successfully, the error condition is related to a software problem.

Running the Dell Diagnostics



CAUTION: Before you perform the following procedures, see the safety instructions located in the *Product Information Guide*.

When to Use the Dell Diagnostics

If you experience a problem with your computer, perform the checks in "Solving Problems" (see your online *User's Guide*) and run the Dell Diagnostics before you contact Dell for technical assistance.



NOTICE: The Dell Diagnostics works only on Dell™ computers.

Start the Dell Diagnostics from either your hard drive or from the optional *Drivers and Utilities CD* (also known as the *ResourceCD*).

Starting the Dell Diagnostics From Your Hard Drive

The Dell Diagnostics is located on a hidden diagnostic utility partition on your hard drive.



NOTE: If your computer cannot display a screen image, contact Dell.

- 1 Shut down the computer.
- 2 If the computer is connected to a docking device (docked), undock it. See the documentation that came with your docking device for instructions.
- 3 Connect the computer to an electrical outlet.
- 4 Turn on the computer. When the DELL™ logo appears, press <F12> immediately.



NOTE: If you cannot see anything on your display, hold down the mute button and press the computer's power button to begin the Dell Diagnostics. The computer automatically runs the Pre-boot System Assessment.



NOTE: If you see a message stating that no diagnostics utility partition has been found, run the Dell Diagnostics from your optional *Drivers and Utilities CD*.

If you wait too long and the operating system logo appears, continue to wait until you see the Microsoft® Windows® desktop. Then shut down your computer and try again.

- 5 When the boot device list appears, highlight **Diagnostics** and press <Enter>. The computer runs the Pre-boot System Assessment, a series of initial tests of your system board, keyboard, hard drive, and display.
 - During the assessment, answer any questions that appear.
 - If a failure is detected, the computer stops and beeps. To stop the assessment and restart the computer, press <n>; to continue to the next test, press <y>; to retest the component that failed, press <r>.
 - If failures are detected during the Pre-boot System Assessment, write down the error code(s) and contact Dell before continuing on to the Dell Diagnostics.If the Pre-boot System Assessment completes successfully, you receive the message **Booting Dell Diagnostic Utility Partition**. Press any key to continue.
- 6 Press any key to start the Dell Diagnostics from the diagnostics utility partition on your hard drive.

Starting the Dell Diagnostics From the Optional Drivers and Utilities CD

- 1 Insert the *Drivers and Utilities* CD.
- 2 Shut down and restart the computer.
When the DELL logo appears, press <F12> immediately.

If you wait too long and the Windows logo appears, continue to wait until you see the Windows desktop. Then shut down your computer and try again.

 **NOTE:** The next steps change the boot sequence for one time only. On the next start-up, the computer boots according to the devices specified in system setup.

- 3 When the boot device list appears, highlight **CD/DVD/CD-RW Drive** and press <Enter>.
- 4 Select the **CD/DVD/CD-RW Drive** option from the CD boot menu.
- 5 Select the **Boot from CD-ROM** option from the menu that appears.
- 6 Type 1 to start the **ResourceCD** menu.
- 7 Type 2 to start the Dell Diagnostics.
- 8 Select **Run the 32 Bit Dell Diagnostics** from the numbered list. If multiple versions are listed, select the version appropriate for your computer.
- 9 When the Dell Diagnostics **Main Menu** appears, select the test you want to run.

Dell Diagnostics Main Menu

- 1 After the Dell Diagnostics loads and the **Main Menu** screen appears, click the button for the option you want.

Option	Function
Express Test	Performs a quick test of devices. This test typically takes 10 to 20 minutes and requires no interaction on your part. Run Express Test first to increase the possibility of tracing the problem quickly.
Extended Test	Performs a thorough check of devices. This test typically takes 1 hour or more and requires you to answer questions periodically.
Custom Test	Tests a specific device. You can customize the tests you want to run.
Symptom Tree	Lists the most common symptoms encountered and allows you to select a test based on the symptom of the problem you are having.

- If a problem is encountered during a test, a message appears with an error code and a description of the problem. Write down the error code and problem description and follow the instructions on the screen.

If you cannot resolve the error condition, contact Dell.

 **NOTE:** The Service Tag for your computer is located at the top of each test screen. If you contact Dell, technical support will ask for your Service Tag.

- If you run a test from the **Custom Test** or **Symptom Tree** option, click the applicable tab described in the following table for more information.

Tab	Function
Results	Displays the results of the test and any error conditions encountered.
Errors	Displays error conditions encountered, error codes, and the problem description.
Help	Describes the test and may indicate requirements for running the test.
Configuration	Displays your hardware configuration for the selected device. The Dell Diagnostics obtains configuration information for all devices from system setup, memory, and various internal tests, and it displays the information in the device list in the left pane of the screen. The device list may not display the names of all the components installed on your computer or all devices attached to your computer.
Parameters	Allows you to customize the test by changing the test settings.

- When the tests are completed, if you are running the Dell Diagnostics from the *Drivers and Utilities* CD, remove the CD.
- When the tests are completed, close the test screen to return to the **Main Menu** screen. To exit the Dell Diagnostics and restart the computer, close the **Main Menu** screen.

Index

A

- about your computer
 - back view, 14
 - bottom view, 15
 - front view, 12
 - left view, 12
 - right view, 14

B

- battery
 - battery life and usage, 11
 - charge gauge, 17
 - charging, 18
 - checking the charge, 16
 - health gauge, 17
 - installing, 19
 - low-battery warning, 18
 - performance, 15
 - power meter, 17
 - removing, 18
 - storing, 19

C

- CD
 - operating system, 8
- computer, 11
 - crashes, 20-21
 - slow performance, 22
 - stops responding, 20

D

- Dell
 - support website, 7
- Dell Premier Support website, 5, 7
- Diagnostics
 - Dell, 22
- diagnostics
 - Drivers and Utilities CD, 5
- documentation
 - device, 5
 - online, 7
 - System Information Guide, 5
 - User's Guide, 6
- drivers
 - ResourceCD, 5
- Drivers and Utilities CD, 5

F

- Finding Information
 - documentation, 5

L

- labels
 - Microsoft Windows, 6
 - Service Tag, 6

M

- Microsoft Windows label, 6

O

- Operating System
 - Installation Guide, 8
- operating system
 - CD, 8
- operating system CD, 8

P

- problems
 - blue screen, 21
 - computer crashes, 20-21
 - computer does not start up, 20
 - computer stops responding, 20
 - lockups, 20
 - program crashes, 21
 - program stops responding, 20
 - programs and Windows
 - compatibility, 21
 - slow computer
 - performance, 22
 - software, 20-21
 - solving, 19
 - spyware, 22

R

reinstalling

- Drivers and Utilities, 5

- ResourceCD, 5

S

safety instructions, 5

Service Tag, 6

software

- problems, 21

spyware, 22

U

User's Guide, 6

W

warranty, 5

Windows XP

- Program Compatibility

 - Wizard, 21

wizards

- Program Compatibility

 - Wizard, 21

Dell™ Latitude™ D410

Hurtig referenceguide

Model PP06S

Bemærkninger, meddelelser og advarsler



OBS! En BEMÆRKNING angiver vigtige oplysninger, som du kan bruge for at udnytte computeren optimalt.



BEMÆRK: En MEDDELELSE angiver enten en mulig beskadigelse af hardware eller tab af data og oplyser dig om, hvordan du kan undgå dette problem.



FORSIGTIG: En ADVARSEL angiver mulig tingskade, legemsbeskadigelse eller død.

Forkortelser og akronymer

En fuldstændig liste over forkortelser og akronymer finder du i *User's Guide* (Brugerhåndbog) (afhængigt af operativsystemet, skal du dobbeltklikke på ikonen *User's Guide* (Brugerhåndbog) på Microsoft® Windows® skrivebordet, eller klikke på knappen **Start** klikke på **Help and Support Center** (Hjælp- og supportcenter), og derefter klikke på *User and system guides* (Bruger- og systemhåndbøger)).

Hvis du købte en Dell™ n Series-computer, er eventuelle referencer i dette dokument til Microsoft® Windows® -operativsystemerne ikke gældende.

Cd'en *Drivers and Utilities* (Drivere og hjælpeværktøjer) og cd'en *Operating System* (operativsystem) er ekstra og sendes muligvis ikke med alle computere.

Oplysningerne i dette dokument kan ændres uden varsel.

© 2004 Dell Inc. Alle rettigheder forbeholdes.

Enhver form for gengivelse uden skriftlig tilladelse fra Dell Inc. er strengt forbudt.

Anvendte varemærker i denne tekst: *Dell*, *DELL* logoet og *Latitude* er varemærker, som tilhører Dell Inc.; *Microsoft* og *Windows* er registrerede varemærker, som tilhører Microsoft Corporation; *Intel* og *Pentium* er registrerede varemærker, som tilhører Intel Corporation.

Andre varemærker og firmanavne kan være brugt i dette dokument til at henvise til enten de fysiske eller juridiske personer, som gør krav på mærkerne og navnene, eller til deres produkter. Dell Inc. fraskriver sig enhver tingslig rettighed, for så vidt angår varemærker og firmanavne, som ikke er deres egne.

Model PP06S

November 2004

P/N Y4288

Rev. A00

Indholdsfortegnelse

Sådan finder du information	31
Opsætning af computeren	35
For anden information om computeren	37
Visning forfra	38
Visning fra venstre	39
Højre visning	40
Visning bagfra	40
Visning fra bunden	41
Anvendelse af et batteri	41
Batteriydelse	41
Kontrol af batteriopladning	42
Opladning af batteriet	44
Fjernelse af et batteri	44
Isætning af et batteri	45
Obevaring af et batteri	45
Løsning af problemer.	45
Notebook System Software (NSS)	45
Hængnings- og softwareproblemer	46
Kørsel af Dell Diagnostics	48
Indeks	53

Sådan finder du information

OBS! Visse egenskaber er muligvis ikke tilgængelig til din computer eller i visse lande.

OBS! Yderligere information kan evt. findes sammen med forsendelsen af din computer.

Hvad søger du efter?

- Et diagnosticeringsprogram til computeren
- Drivere til computeren
- Dokumentation til computeren
- Dokumentationen til enheden
- Notebook System Software (NSS)

Find det her

Cd'en Drivers and Utilities (Drivere og hjælpeværktøjer) (også kendt som ResourceCD (Resurse-cd'en))

Dokumentationen og driverne er allerede installeret på computeren. Du kan bruge cd'en til at geninstallere drivere, køre Dell Diagnostics, eller tag adgang til dokumentationen.



På cd'en kan der være readme-filer (Vigtigt-filer), som indeholder sidste øjeblikks-opdateringer om tekniske ændringer eller avanceret teknisk referencemateriale til teknikere eller erfarne brugere.

OBS! Drivere- og dokumentationsopdateringer kan findes på support.dell.com.

OBS! Cd'en *Drivers and Utilities* er ekstra og følger muligvis ikke med computeren.

-
- Garantioplysninger
 - Handelsbetingelser (Kun USA)
 - Sikkerhedsinstruktioner
 - Kontrolinformation
 - Ergonomi-information
 - Licensaftale for slutbrugere

Dell™ Produktinformation



Hvad søger du efter?

- Afmontering og udskiftning af dele
- Specifikationer
- Konfiguration af systemindstillinger
- Fejlfinding og løsning af problemer

Find det her
User's Guide (Brugerhåndbog)

Microsoft® Windows® XP Help and Support Center (Hjælpe- og supportcenter)

- 1 Klik på knappen **Start** og klik på **Help and Support** (Hjælp og support).
- 2 Klik på **User and system guides** (Brugerhåndbog og systeminformation) og klik på **User's guides** (Brugerhåndbøger).

User's Guide (Brugerhåndbogen) kan også findes på cd'en *Drivers and Utilities* (Drivere og hjælpeværktøjer).

OBS! Cd'en *Drivers and Utilities* (Drivere og hjælpeværktøjer) er ekstra og følger muligvis ikke med computeren.

-
- Servicemærke og ekspres-servicekode
 - Microsoft Windows licensetiket

Servicemærke og Microsoft Windows-licens

Disse etiketter findes i bunden af din computer.

- Anvend servicemærket til at identificere computeren, når du bruger support.dell.com eller kontakter teknisk support.
- Indtast ekspres-servicekoden for at anvise opkaldet, når du kontakter teknisk support. Ekspres-servicekoden er muligvis ikke tilgængelig i visse lande.



Hvad søger du efter?

- Løsninger — fejlfindingsoplysninger og tip, tekniske artikler og onlinekurser, ofte spurgte spørgsmål
- Kundeforum — onlinediskussion med andre Dell-kunder
- Opgraderinger — Opgraderingoplysninger om komponenter, f.eks. hukommelse, harddisken og operativsystemet
- Kundepleje — Kontaktoplysninger, serviceopkald og ordrestatus, garanti- og reparationsoplysninger
- Service og support — Status på serviceopkald og supporthistorie, servicekontrakt, online-diskussioner med teknisk support
- Reference — Computer-dokumentation, detaljer om min computerkonfiguration, produktspecifikationer og hvidbøger
- Downloads — Godkendte drivere, programrettelser og softwareopdateringer
- Notebook System Software (NSS) — Hvis du installerer operativsystemet på computeren igen, bør du også geninstallere NSS hjælpeprogram. NSS giver kritiske opdateringer til operativsystemet og support til Dell™ 3,5-tomme USB disketter, Intel® Pentium® M processorer, optiske drev og USB-enheder. NSS er nødvendigt for korrekt drift af Dell computeren. Softwaren opdager automatisk din computer og dit styresystem og installerer de opdateringer, der passer til din konfiguration.

For at downloade Notebook System-softwaren:

- 1 Gå til support.dell.com og klik på **Downloads**.
- 2 Indtast servicemærket eller produktmodellen.
- 3 I rullemenuen **Download Category** (Downloadkategori), klik på **All** (Alle).
- 4 Vælg operativsystemet og operativsystemets sprog til computeren og klik på **Submit** (Send).
- 5 Under valg af en enhed, rul til **System and Configuration Utilities** (System og konfigurationsværktøjer), og klik på **Dell Notebook System Software**.

Find det her

Dell support webside — support.dell.com

OBS! Vælg dit område for at se den relevante supportside.

OBS! Corporate (virksomheder), offentlige kontorer og undervisningsområder kan også bruge den specielkonstruerede Dell Premier Support-hjemmeside på premier.support.dell.com. Hjemmesiden er muligvis ikke tilgængelig i alle områder.

Hvad søger du efter?

- Brug af Windows XP
- Dokumentation for min computer
- Dokumentation for enheder (f.eks. et modem)

Find det her
Windows Help and Support Center (Windows Hjælp og support)

- 1** Klik på knappen **Start** og klik på **Help and Support** (Hjælp og support).
- 2** Skriv et ord eller en sætning, der beskriver problemet, og klik på pileikonet.
- 3** Klik på det emne, der beskriver problemet.
- 4** Følg vejledningen på skærmen.

-
- Geninstallation af operativsystemet

Cd'en Operating System (operativsystem)sguide

Operativsystemet er allerede installeret på computeren. For at geninstallere dit styresystem, skal du bruge cd'en *Operating System* (Operativsystem). Se "Geninstallation af Windows XP" for instruktioner.



Når du har geninstalleret dit styresystem, skal du bruge cd'en *Drivers and Utilities* (Drivere og hjælpeværktøjer) for at geninstallere de drivere til enhederne, der kom sammen med din computer.

Operativsystem produktnøgle- etiketten findes på computeren.

OBS! Farven på din cd kan variere, afhængig af det operativsystem, som du bestilte.

OBS! Cd'en *Operating System* (Styresystem) er ekstra og følger muligvis ikke med computeren.

Opsætning af computeren

⚠ FORSIGTIG: Før du udfører de følgende procedurer, se sikkerhedsinstruktioner i *Produktinformationsvejledning*.

- 1 Åbn æsken med tilbehør, og tag delene ud.
- 2 Tag de dele fra, som du skal bruge til opsætning af din computer.
Æsken med tilbehør indeholder også brugerdokumentation, programmer og ekstra hardware (f.eks. PC Cards, drev eller batterier), som du har bestilt.
- 3 Tilslut vekselstrømsadapteren til vekselstrømsadapterstikket på computeren og til stikkontakten.

⚠ FORSIGTIG: AC-adapteren fungerer med elektriske stik over hele verden. Strømtik og stikdåser varierer imidlertid blandt landene. Anvendelse af et inkompatibelt kabel eller forkert tilslutning af kablet til stikdåsen eller stikkontakten kan medføre brand eller skade på udstyret.

➡ BEMÆRK: Når AC-adapteren bruges, skal kablet placeres, så kablet ikke kan blive hevet i, indviklet i noget, trådt på eller klemt af genstande, som f.eks. stoleben eller bordben.

➡ BEMÆRK: Når du afbryder AC-adapterkablet fra computeren, tag fat i stikket, ikke selve kablet, og træk forsvarligt, men forsigtigt, for at undgå at beskadige kablet. Når du ruller AC-adapterkablet sammen, skal du sørge for at følge vinklen på stikket på AC-adapteren for at undgå at beskadige kablet.



🔌 OBS! Tilslut ikke computeren til dockingenheden, før computeren er blevet slukket og lukket ned mindst en gang.

- 4 Tænd for computerskærmen, og tryk på tænd/sluk-knappen for at tænde computeren.



For anden information om computeren

Der henvises til *User's Guide* (Brugerhåndbogen) online for detaljeret information om computeren. For adgang til *User's Guide* (Brugerhåndbog) (afhængig af operativsystemet), enten dobbeltklik på ikonen **User's Guide** (Brugerhåndbog) på skrivebordet eller klik på knappen **Start**, klik på **Help and Support Center** (Hjælp- og support-center), og klik derefter på **User and system guides** (Bruger- og systemguider). Følgende emner omhandler nogle af mest almindelige spørgsmål om computeren.

- *Adapter til modem og netværk:* Computeren kan inkludere både et v.92 56K modem og en 10/100/1000 Ethernet netværksadapter på systemkortet. For stikplaceringer, se "Visning bagfra" på side 40. For mere information om porte og stik, henvises til "About Your Computer" (Om denne computer) i *User's Guide* (Brugerhåndbogen) online.

Batterilevetid og anvendelse: Der er forskellige batterier til rådighed til computeren. Udførelse af visse typer funktioner, som f.eks. forlænget trådløs drift, kan reducere batterilevetid og driftstid betragteligt.

For mere information om batteriydelse og -brug, se "Anvendelse af et batteri" på side 41.

For mere information om energibesparelse, se *User's Guide* (Brugerhåndbogen).

- *Dell D/Bay:* For information om Dell D/Bay og enhederne, som den understøtter, se online *User's Guide* (Brugerhåndbogen).
- *Tildockningsenheder:* Computeren understøtter Dell™ mediebasen, Dell D/Dock udvidelsesstation og Dell D/Port Advanced Port Replicator (avanceret portreplikator).



BEMÆRK: Tildockningsenheder er muligvis ikke tilgængelige i alle lande.

- For information om en valgfri tildockningsenhed, henvises til dokumentationen, som fulgte med enheden.
- Oplysninger om at opnå optimal ydelse, når der bruges en tildockningsenhed med denne computer, findes i "Solving Problems" (Problemløsning) i online *User's Guide* (Brugerhåndbog).

Visning forfra



1	skærmlås	7	touchpad
2	skærm	8	knapper til trackstick/touchpad
3	lydstyrkeknapper	9	trackstick
4	enhedens statuslamper	10	højtaler
5	lydløs-knap	11	tænd/sluk-knap
6	tastatur	12	tastatur og trådløs statuslamper

Visning fra venstre



1	sikkerhedskabelslot	4	lufthuller
2	D/Bay stik	5	infrarød sensor
3	USB-stik	6	lufthuller

Højre visning



1	harddisk	3	stik til PC Card
2	chipkortstik	4	lydstik (2)

Visning bagfra



FORSIGTIG: Undgå at blokere, skubbe genstande ind i eller lade støv samle sig i ventilationshullerne. Opbevar ikke computeren et sted med lav luftgennemstrømning, f.eks. en lukket mappe eller taske, når den er tændt. Dette kan beskadige computeren eller forårsage brand.



BEMÆRK: Vent 5 sekunder, efter du har slukket for computeren, før du frakobler en ekstern enhed, for at undgå at beskadige computeren.

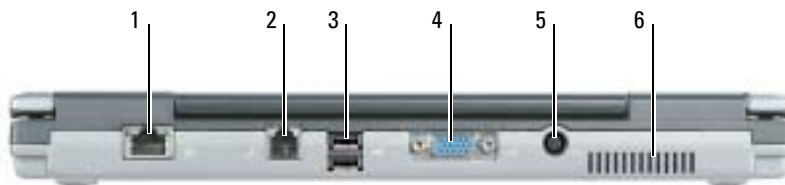

1	netværksstik (RJ-45)	4	skærmstik
2	modemstik (RJ-11)	5	vekselstrømsadapterstik
3	USB-stik (2)	6	lufthuller

Visning fra bunden

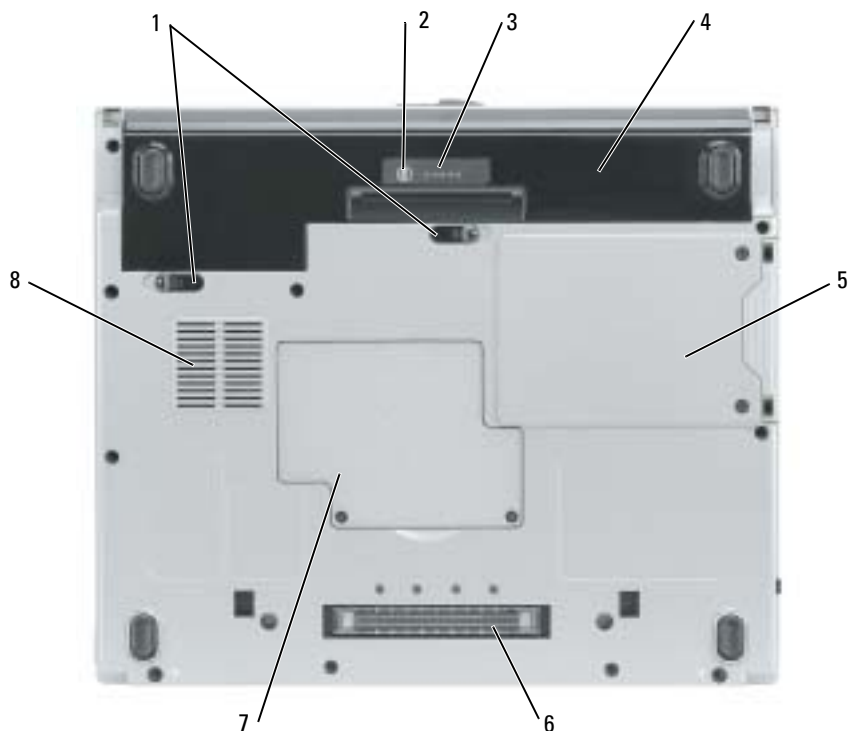

1 låseudløsninger til batteribås (2)	5 harddisk
2 statusknop til opladningsmåler	6 stik til mediebase tildockingsenhed
3 spændingsmåler til batteri	7 hukommelsesmodul/dæksel til møntcellebatteri
4 batteri	8 blæser lufthuller

Anvendelse af et batteri

Batteriydelse

 **FORSIGTIG:** Før du udfører de følgende procedurer, se sikkerhedsinstruktioner i *Produktinformationsvejledning*.

 **OBS!** For flere oplysninger om Dell-garanti for din computer, se *Produktinformationsguiden* eller det separate garantidokument, der blev sendt sammen med computeren.

For optimal computerydelse og hjælp til bevaring af BIOS-opsætning og betjening af Dell™ computeren, skal du altid bruge den sammen med det installerede batteri. Tilslut et batteri til at køre computeren, når den ikke er sat i en stikkontakt. Der medfølger et batteri som standardudstyr i batterirummet. Batterilevetid varierer alt afhængig af vilkårene for anvendelsen.

 **OBS!** Batterilevetid (den tid som det kan fungere på en opladning) falder med tiden. Afhængig af, hvor ofte batteriet bruges og de betingelser, hvorunder det bruges, kan du få brug for at købe et nyt batteri i løbet af computerens levetid.

Brugstiden reduceres væsentligt, hvis du bruger den til noget, der indebærer og ikke blot begrænses til følgende:

- Bruger optiske drev, som f.eks. dvd- og cd-drev
- Anvendelse af-trådløse kommunikationsenheder, pc-kort eller USB-enheder
- Bruger en skærmopsætning med høj lysstyrke, 3-d pauseskærme og andre strømkrævende programmer, som f.eks. 3-d-spil.
- Bruger computeren i maximal ydelsesfunktion

 **OBS!** Det anbefales, at du tilslutter computeren til en stikkontakt, når den skriver til en cd eller dvd.

Du kan kontrollere batteriopladningen ved at trykke på statusknappen for batteriopladning. Du kan også indstille strømstyringsoptionerne til at gøre dig opmærksom, når batteriopladningen er lav.

 **FORSIGTIG: Brug af et inkompatibelt batteri kan øge risikoen for eksplosion. Udskift kun batteriet med et kompatibelt batteri købt af Dell. Lithium-ion-batteriet er beregnet til at fungere sammen med din Dell-computer. Brug ikke at batterier fra andre computere sammen med din computer.**

 **FORSIGTIG: Batterier bør ikke bortskaffes sammen med køkkenaffald. Når dit batteri ikke længere holder opladningen, skal du kontakte din lokale renovatør eller genbrugsstation for råd vedrørende bortskaffelse af et Lithium-ion-batteri. Se "Bortskaffelse af batterier" i *Produktionsformationsguiden*.**

 **FORSIGTIG: Misbrug af batteriet kan øge risikoen for brand eller kemisk forbrænding. Punkter, brænd eller adskil ikke batteriet eller udsæt det for temperaturer over 65°C (149°F). Batteriet opbevares utilgængeligt for børn. Håndtér beskadigede eller lækkende batterier med ekstrem omhu. Beskadigede batterier kan lække og medføre personskade eller skade på udstyr.**

Kontrol af batteriopladning

Dell QuickSet batterimåler, Microsoft® Windows® Power Meter-vindue og  -ikon, batteriopladningsmåler, tilstandsmåler, og advarsel om lavt batteri giver oplysning om batteriopladning.

Dell QuickSet batterimåler

Hvis Dell QuickSet er installeret, trykkes på <Fn><F3> for at få vist QuickSet batterimåler.

Vinduet Battery Meter (Batterimåler) viser status, opladningsniveau og tid for opladningsafslutning på din computer.

 **OBS!** Du kan bruge den ekstra mediebase til at oplade computerens batteri, når mediebasen er i selvstændig modus, eller når computeren er tildocket i mediebasen. Den ekstra strøm fra batteriet i mediebasen er tilgængelig til computerbrug, når først du tildocker computeren.

Desuden, hvis computeren er forbundet til mediebasen eller anden dockingenhed (tildocket), inkluderer vinduet **Battery Meter** (Batterimåler) et faneblad **Dock Battery** (Dockingbatteri), som viser opladningsniveauet og den aktuelle status på batteriet i batteribåsen på mediebasen eller anden dockingenhed.

Følgende ikoner vises i vinduet **Battery Meter** (Batterimåler):



- Computeren eller dockingenhedens kører på batteristrøm.
- Batteriet aflader.





- Computeren eller dockingenheden er tilsluttet en stikkontakt med vekselstrøm.
- Batteriet er under opladning.



- Computeren eller dockingenheden er tilsluttet en stikkontakt med vekselstrøm.
 - Batteriet er helt opladt og klar til brug.
-

For mere information om QuickSet, højreklik på ikonen  i meddelelsesområdet (placeret i nederste højre hjørne på Windows skrivebordet), og klik på **Help** (Hjælp).

Microsoft Windows Power Meter

Windows Power Meter viser resterende batteriopladning. For at kontrollere Power Meter, dobbeltklik på ikonen  i meddelelsesområdet. For flere oplysninger om fanebladet **Power Meter**, se *User's Guide* (Brugerhåndbogen). Hvis computeren er tilsluttet en stikkontakt, vises ikonen .

Opladningsmåler

I løbet af de første 3 sekunder, efter du trykker på statusknappen på batteriopladningsmåleren, angiver lysene på opladningsmåleren batteriets opladningsstatus. Hvert lys repræsenterer ca. 20% af total batteriopladning. Hvis batteriet f.eks. har 80% af opladningen tilbage, vil fire lys være tændt. Hvis ingen lys vises, er batteriet ikke opladet.

Tilstandsmåler

Batteriets levetid afgøres stort set af det antal gange, det oplades. Efter hundredvis af opladnings- og afladnings-cykluser, mister batteriet noget af opladningskapaciteten eller *batterilevetiden*. For at kontrollere batteriets helbred, tryk og hold på statusknappen på batteriets opladningsmeter i mindst 3 sekunder. Hvis der ikke vises nogen lys, fungerer batteriet fint, og mere end 80% af dens oprindelige opladningskapacitet er tilbage. Hvert lys viser en trinvis forringelse. Hvis fem lys vises, er mindre en 60% af opladningskapaciteten tilbage, og du bør overveje at udskifte batteriet.

-  **OBS!** Når du trykker og holder på statusknappen på måleren til batteriopladning i mindst 3 sekunder, vil opladningskapacitetslysene først lyse for at vise den aktuelle opladningsstatus. Derefter skifter de til batteriets sundhedsstatus, hvor de repræsenterer trinvis forringelse, når de lyser.

Advarsel om lavt batteribatteri: advarsel om lavt batteri

-  **BEMÆRK:** For at undgå at miste eller ødelægge data, så gem dit arbejde straks efter en advarsel om lavt batteri. Tilslut derefter computeren til en stikkontakt. Hvis batteriet løber helt tør, skal man gå i nedlukningsfunktion automatisk.

-  **OBS!** Du kan bruge den ekstra mediebase til at oplade computerens batteri, når mediebasen er i selvstændig modus, eller når computeren er tildocket i mediebasen. Den ekstra strøm fra batteriet i mediebasen er tilgængelig til computerbrug, når først du tildocker computeren.

Et pop-up-vindue advarer dig, når batteriladningen er ca. 90% brugt. For flere oplysninger om alarmer om lavt batteri, se *User's Guide* (Brugerhåndbogen).

En advarsel om lavt batteri vises, når batteriladningen er ca. 90 % brugt. Computeren bipper en gang for at vise, at der kun er lidt batterifunktionstid tilbage. I den periode, vil højttaleren bippe jævnlige. Computeren går i nedlukningsfunktion, når batteriladningen er nået til et kritisk lavt niveau.

Opladning af batteriet

-  **OBS!** En vekselstrømsadapter oplader et helt afladet batteri på ca. 2 timer, når computeren er slukket. Opladningstiden er længere, når computeren er tændt. Du kan lade batteriet sidde i computeren, så længe du vil. Batteriets interne kredsløb forhindrer, at batteriet bliver overbelastet.

Når du tilslutter din computer til en stikkontakt eller isætter et batteri, mens computeren er tilsluttet til en stikkontakt, vil computeren kontrollere batteriopladning og temperatur. Om nødvendigt vil vekselstrømsadapteren oplade batteriet og opretholde batteriopladningen.

Hvis batteriet er varmt efter at være brugt i din computer eller anvendes i varme omgivelser, kan det ske, at batteriet ikke oplades, når du tilslutter computeren til en stikkontakt.

Batteriet er for varmt til at starte opladning, hvis  lyset blinker skiftevis grønt og orange. Fjern computeren fra stikkontakten og lad computer og batteri afkøle til stuetemperatur. Tilslut derefter computeren til en stikkontakt for at fortsætte opladning.

Fjernelse af et batteri

-  **FORSIGTIG: Før udførelse af følgende procedurer, afbrydes modemmet fra telefonstikket.**

- 1 Sørg for at computeren er slukket og afbrudt fra stikkontakten.
- 2 Hvis computeren er forbundet til mediebasen eller anden dockingenhed (tildocket), frigøres den. Se den dokumentation, der fulgte med dockingenheden, hvis du ønsker yderligere oplysninger.

- 3 Drej frigørelseshåndtagene på undersiden af computeren, hold fast i det, og tag derefter batteriet ud af båsen.



Isætning af et batteri

Sørg for at computeren er slukket. Skub batteriet ind i båsen, til låsehåndtagene klikker.

Obevaring af et batteri

Fjern batteriet, når du skal opbevare din computer i en længere periode. Et batteri aflades under længerevarende opbevaring. Efter en længere opbevaringsperiode skal batteriet oplades helt, før det bruges.

Løsning af problemer

Notebook System Software (NSS)

Hvis du installerer operativsystemet på computeren igen, bør du også geninstallere NSS hjælpeprogram. Denne funktion kan findes på den ekstra cd *Drivers and Utilities* (Drivere og hjælpeværktøjer) og på Dell Support webside på www.support.dell.com.

For at downloade programmet fra Dell Support websiden, gå til afsnittet **Downloads** på websiden og vælg computermodellen fra rullemenuen. Vælg **downloadkategorien** "System and Configuration Utilities", (System- og konfigurationsprogrammer), vælg operativsystemet og sprog og følg derefter de angivne instruktioner.

NSS giver kritiske opdateringer til operativsystemet og support til Dell™ 3,5 tomme USB disketterdrev, Intel® Pentium® M processorer, optiske drev og USB-enheder. NSS er nødvendigt for korrekt drift af Dell computeren. Softwaren opdager automatisk din computer og dit styresystem og installerer de opdateringer, der passer til din konfiguration.



OBS! NSS er vigtig til korrekt betjening af USB-enheder, herunder Dell D/Bay-, D/Dock-, D/Port-, og D/View-enheder.

Hængnings- og softwareproblemer



FORSIGTIG: Før du udfører følgende procedurer, se sikkerhedsinstruktionerne i *Produktinformationsguiden*.

Computeren starter ikke op

SØRG FOR AT AC-ADAPTEREN ER FORSVARLIGT TILSLUTTET TIL COMPUTEREN OG TIL STIKKONTAKTEN

Computeren reagerer ikke



BEMÆRK: Du kan miste data, hvis du ikke kan udføre en nedlukning af operativsystemet.

SLUK FOR COMPUTEREN — Hvis du ikke er i stand til at få svar ved at trykke på en tast på tastaturet eller ved at bevæge musen, skal trykke og holde på strømforsyningsknappen i 8-10 sekunder, indtil computeren slukkes. Genstart derefter din computer.

Et program reagerer ikke

AFSLUT PROGRAMMET —

- 1 Tryk <Ctrl><Shift><Esc> samtidig.
- 2 Klik på **Programmer**.
- 3 Klik på det program, der ikke længere svarer.
- 4 Klik på **Afslut**.

Et program går ned gentagne gange



OBS! Software indeholder almindeligvis installationsoplysninger i dokumentationen eller på en diskette eller cd.

KONTROLLÉR SOFTWARE-DOKUMENTATION — Om nødvendigt, afinstalleres og geninstalleres programmet.

Et program er beregnet til en tidligere version af Windows operativsystemet

HVIS DU BRUGER WINDOWS XP, KØR PROGRAM COMPATIBILITY WIZARD (GUIDE TIL PROGRAMKOMPATIBILITET) — Program Compatibility Wizard (Guide til programkompatibilitet) konfigurerer et program, så det kører i et miljø, der svarer til ikke-Windows XP styresystemer.

- 1 Klik på knappen **Start**, peg på **All Programs (Alle programmer)** → **Accessories (Tilbehør)** og klik derefter på **Program Compatibility Wizard (Guide til programkompatibilitet)**.
- 2 På velkomstskræmen, klikkes på **Næste**.
- 3 Følg vejledningen på skærmen.

En hel blå skærm kommer frem

SLUK FOR COMPUTEREN — Hvis du ikke er i stand til at få svar ved at trykke på en tast på tastaturet eller ved at bevæge musen, skal du trykke og holde på strømforsyningsknappen i 8-10 sekunder, indtil computeren slukkes. Genstart derefter din computer.

Andre softwareproblemer

SE I SOFTWAREDOKUMENTATION ELLER KONTAKT SOFTWAREFABRIKANTEN FOR OPLYSNINGER OM FEJLFINDING —

- Kontrollér at programmet er kompatibelt med det styresystem, der er installeret på din computer.
- Kontrollér at computeren opfylder de nødvendige minimumskrav, der behøves til at køre softwaren. Se i softwaredokumentationen for oplysninger.
- Kontrollér at programmet er installeret og konfigureret rigtigt.
- Undersøg at enhedsdriverne ikke er i konflikt med programmet.
- Om nødvendigt, afinstalleres og geninstalleres programmet.

LAV STRAKS BACK-UP AF DINE FILER

BRUG ET VIRUS-SCANNINGSPROGRAM FOR AT KONTROLLERE HARDDISK, DISKETTER, OG CD'ER

GEM OG LUK ALLE ÅBNE FILER ELLER PROGRAMMER OG LUK NED FOR COMPUTEREN VIA Start-MENUEN

SCAN COMPUTEREN FOR SPYWARE — Hvis du oplever langsom computerydelse, ofte modtager pop-up-reklamer, eller hvis du har problemer med at koble dig på internettet, kan din computer være inficeret med spyware. Brug et anti-virus-program, der indeholder beskyttelse mod anti-spyware (det er muligt, at dit program skal opgraderes) for at scanne computeren og fjerne spyware. For flere oplysninger, gå til support.dell.com og søg efter nøgleordet *spyware*.

KØR DELL DIAGNOSTICS — Hvis alle testerne kører korrekt, skyldes fejtilstanden et softwareproblem.

Kørsel af Dell Diagnostics



FORSIGTIG: Før du udfører de følgende procedurer, se sikkerhedsinstruktioner i *Produktinformationsguiden*.

Hvornår Dell Diagnostics (Dell-diagnoser) skal anvendes

Hvis du kommer ud for problemer med computeren, skal du udføre procedurerne i "Solving Problems" (Problemløsning) (se online *User's Guide* (Brugerhåndbog)) og køre Dell Diagnostics (Dell diagnosticering), før du kontakter Dell for teknisk assistance.



BEMÆRK: Dell Diagnostics (Dell diagnosticering) fungerer kun på Dell™-computere.

Start Dell Diagnostics (Dell diagnosticering), enten fra din harddisk eller fra den ekstra cd *Drivers and Utilities* (Drivere og hjælpeværktøjer) (også kendt som *ResourceCD*).

Start af Dell Diagnostics (Dell diagnosticering) fra harddisken

Dell Diagnostics (Dell diagnosticering) findes på en skjult partition med diagnosticeringsværktøjer på harddisken.



OBS! Hvis computeren ikke kan vise et skærmbillede, kontakt Dell.

- 1 Luk computeren.
- 2 Hvis computeren er tilsluttet til en dockingenhed, skal du tage den ud af enheden. Se den dokumentation, der fulgte med dockingenheden, hvis du ønsker yderligere oplysninger.
- 3 Tilslut computeren til en stikkontakt.
- 4 Tænd computeren. Når DELL™-logoet vises, skal du trykke <F12> med det samme.



OBS! Hvis du ikke kan se noget på skærmen, kan du holde lyddæmpningsknappen nede og trykke på strømknappen for at starte Dell Diagnostics. Computeren kører automatisk en test af systemet før start.



OBS! Hvis du ser en meddelelse som angiver, at der ikke er fundet nogen diagnosticeringshjælp-partition, køres Dell Diagnostics fra den ekstra cd *Drivers and Utilities* (Drivere og hjælpeværktøjer).

Hvis du venter for længe, og operativsystemets logo vises, skal du fortsætte med at vente, indtil du ser Microsoft® Windows® skrivebord. Luk derefter computeren og prøv igen.

- 5 Når listen med boot-enheder vises, fremhæv **Diagnostics** (Diagnoser) og tryk på <Enter>. Computeren kører en vurdering af systemet før start, dvs. en række tests af systemkortet, tastaturet, harddisken og skærmen.
 - Besvar eventuelle spørgsmål, der stilles under testen.
 - Hvis der bliver fundet en fejl, stopper computeren og kommer med en bilyd. For at stoppe vurderingen og genstarte computeren, tryk på <n>. For at fortsætte til den næste test tryk på <y>. For at teste komponenten, som fejlede, igen, tryk på <r>.
 - Hvis der bliver fundet fejl ved vurderingen af systemet før start, skal du notere fejlkoden eller fejlkoderne og kontakte Dell, inden du forsætter med at køre Dell Diagnostics (Dell Diagnosticering).

Hvis før start-testen afvikles korrekt, modtager du meddelelsen "Booting Dell Diagnostic Utility Partition" (Booter Dells værktøjspartition til diagnosticering) Tryk på en vilkårlig tast for at fortsætte.

- 6 Tryk på en vilkårlig tast for at starte Dell Diagnostics (Dell Diagnosticering) fra partitionen med diagnosticeringsværktøjet på harddisken.

Start af Dell Diagnostics (Dell diagnosticering) fra den ekstra cd Drivers and Utilities (Drivere og hjælpeværktøjer)

- 1 Isæt cd'en *Drivers and Utilities* (Drivere og hjælpeværktøjer).

- 2 Luk computeren og genstart den.

Når DELL-logoet vises, skal du trykke på <F12> med det samme.

Hvis du venter for længe, og Windows-logoet vises, skal du fortsætte med at vente, indtil du ser skrivebordet i Windows. Luk derefter computeren og prøv igen.



OBS! De næste trin ændrer kun boot-sekvensen denne ene gang. Ved den næste opstart, starter computeren op i overensstemmelse med enhederne, som er specificeret i systemets opsætning.

- 3 Når listen med boot-enheder vises, fremhæv **CD/DVD/CD-RW-drev** og tryk på <Enter>.
- 4 Vælg **CD/DVD/CD-RW-drev** valgt fra CD-boot-menuen.
- 5 Vælg optionen **Boot from CD-ROM** (Start fra cd-rom) fra menuen, som vises.
- 6 Skriv 1 for at starte menuen for ResourceCD (Resurse-cd).
- 7 Skriv 2 for at starte Dell Diagnostics (Dell diagnosticering).
- 8 Vælg **Run the 32 Bit Dell Diagnostics** (Kør 32 bit Dell Diagnosticering) fra den nummererede liste. Hvis der er anført flere versioner, vælges versionen, som er passende for computeren.
- 9 Når Dell Diagnostics **Main Menu** (Hovedmenu for Dell diagnosticering) vises, vælges den test, som du vil køre.

Dell Diagnostics Main Menu (Hovedmenu for Dell-diagnoser)

- 1 Når Dell Diagnostics (Dell Diagnosticering) er indlæst, og skærmbilledet **Main Menu** (Hovedmenu) vises, skal du klikke på knappen for den ønskede indstilling.

Valgmulighed	Funktion
Eksprestest	Udfører en hurtig test af enhederne. Testen tager typisk 10 til 20 minutter, og du behøver ikke at gøre noget. Kør Express Test (Eksprestest) først for at øge muligheden for hurtigt at identificere problemet.
Udvidet test	Udfører en grundig test af enhederne. Denne test tager typisk 1 time eller mere og kræver, at du af og til besvarer nogle spørgsmål.
Brugerdefineret test	Tester en bestemt enhed. Du kan tilpasse den test, der skal køres.
Liste over symptomer	Viser de mest almindelige symptomer, som oftest forekommer og lader dig vælge en test baseret på symptomet for det problem, du er udsat for.

- 2 Hvis der opdages et problem under en test, vises der en meddelelse med en fejlkode og en beskrivelse af problemet. Skriv fejlkoden og beskrivelsen af problemet ned, og følg vejledningen på skærmen.

Hvis du ikke kan løse problemet, skal du kontakte Dell.



OBS! Servicemærket til computeren findes øverst på hver testskærm. Hvis du kontakter Dell, vil teknisk support bede om servicemærket.

- 3 Hvis du kører en test via indstillingen **Custom Test** (Brugerdefineret test) eller via **Symptom Tree** (Liste over symptomer), skal du klikke på den relevante fane, som er beskrevet i nedenstående tabel, for at få yderligere oplysninger.

Fane	Funktion
Resultater	Her vises testresultaterne og eventuelle fejl som opstod.
Fejl	Her vises, hvilke fejl der opstod, fejlkoder og beskrivelser af problemet.
Hjælp	Her får du en beskrivelse af testen og evt. hvilke krav, der stilles til udførelse af testen.

Fane	Funktion
Konfiguration	Her vises hardwarekonfigurationen for den valgte enhed. Dell Diagnostics (Dell-diagnoser) henter konfigurationsoplysningerne for alle enheder fra systemets installation, hukommelse og forskellige interne tests samt viser oplysningerne i enhedslisten i den venstre rude på skærmen. Det er ikke sikkert, at alle komponenter, som er installeret på computeren eller alle enheder, som er tilsluttet til computeren, vises på listen over enheder.
Parametre	Giver dig mulighed for at tilpasse testen ved at ændre testindstillingerne.

- 4** Når testerne er færdige, hvis du kører Dell Diagnostics (Dell diagnosticering) fra cd'en *Drivers and Utilities* (Drivere og hjælpeværktøjer), fjernes cd'en.
- 5** Når testerne er færdige, luk testskærmen for at vende tilbage til skærmen **Main Menu** (Hovedmenu). For at forlade Dell Diagnostics (Dell Diagnosticering) og genstarte computeren, luk skærmen **Main Menu** (Hovedmenu).

Indeks

B

- batteri, 44
 - batterilevetid og anvendelse, 37
 - fjernelse, 44
 - isætning, 45
 - kontrol af batteriopladning, 42
 - opbevaring, 45
 - opladning, 44
 - power meter, 43
 - ydelse, 41
- batteriopladningsmåler, 43
- batteritilstandsmåler, 43

C

- Cd
 - operativsystem, 34
- Cd'en Operating System (operativsystem), 34
- computer, 37
 - går ned, 46-47
 - reagerer ikke, 46
- computerlangsom ydeevne, 48

D

- Dell
 - support website, 33

- Dell Premier Support website, 33

- Dell Premier Support Website, 31

- Diagnosticering Dell, 48

- diagnostisk Drivers and Utilities CD, 31

- dokumentation enhed, 31
- online, 33

- dokumentation Systeminformationsguide, 31
- dokumentation User's Guide (Brugerhåndbog), 32

- drivere ResourceCD, 31

- Drivers and Utilities CD, 31

E

- etiketter Microsoft Windows, 32

- etiketter Servicemærke, 32

G

- geninstallation Drivers and Utilities, 31
- ResourceCD, 31

- guider

- Programkompatibilitetsguide, 47

M

- Microsoft Windows-etiket, 32

O

- om denne computer
 - højre visning, 40
 - venstre visning, 38
 - visning bagfra, 40
 - visning forfra, 38
 - visning fra bunden, 41

- operativsystem Installation, 34

- Operativsystemcd, 34

P

- problemer
 - blå skærm, 47
 - computer går ned, 46-47
 - computeren reagerer ikke, 46
 - computeren starter ikke op, 46
 - hængninger, 46
 - løsning, 45
 - program går ned, 47
 - program reagerer ikke, 46

- programmer og Windows kompatibilitet, 47
- software, 46-47
- problemlangsom ydeevne, 48
- problemerspyware, 48

S

- Sådan finder du information dokumentation, 31
- servicemærke, 32
- sguidegaranti, 31
- sikkerhedsinstruktioner, 31
- software
 - problemer, 47
- spyware, 48

U

- User's Guide (Brugerhåndbog), 32

W

- Windows XP
 - Programkompatibilitetsguide, 47

Dell™ Latitude™ D410

Pikaopas

Malli PP06S

Huomautukset, varoitukset ja vaara



HUOMAUTUS: Huomautukset ovat tärkeitä tietoja, joiden avulla voit käyttää tietokonetta entistä paremmin.



ILMOITUS: Varoitukset ovat varoituksia tilanteista, joissa laitteisto voi vahingoittua tai joissa tietoja voidaan menettää. Niissä kerrotaan myös, miten nämä tilanteet voidaan välttää.



TÄRKEÄÄ: Vaarat kertovat tilanteista, joihin saattaa liittyä omaisuusvahinkojen, loukkaantumisen tai kuoleman vaara.

Lyhenteet

Lyhenteiden luettelo on *Käyttöoppaassa*. (Valitse käyttöjärjestelmän mukaan jompikumpi seuraavista toimista: kaksoisnapsauta **User's Guide** (Käyttöopas) -kuvaketta Microsoft® Windowsin® työpöydällä tai napsauta **Start** (Käynnistä) -painiketta, valitse **Help and Support Center** (Ohje- ja tukikeskus) ja valitse sitten **User and system guides** (Käyttö- ja järjestelmäoppaat.)

Jos ostit Dellin™ n-sarjan tietokoneen, mitkään tässä asiakirjassa esitettävät viittaukset Microsoft® Windows® -käyttöjärjestelmiin eivät koske sinua.

Drivers and Utilities-CD-levy ja *Käyttöjärjestelmä*-CD-levy ovat valinnaisia eikä niitä välttämättä toimiteta kaikkien tietokoneiden mukana.

Tämän asiakirjan tiedot voivat muuttua ilman erillistä ilmoitusta.

© 2004 Dell Inc. Kaikki oikeudet pidätetään.

Tämän tekstin kaikenlainen kopioiminen ilman Dell Inc:n kirjallista lupaa on jyrkästi kielletty.

Tekstissä käytetyt tavaramerkit: *Dell*, *DELL*-logo ja *Latitude* ovat Dell Inc:n tavaramerkkejä; *Microsoft* ja *Windows* ovat Microsoft Corporationin rekisteröityjä tavaramerkkejä; *Intel* ja *Pentium* ovat Intel Corporationin rekisteröityjä tavaramerkkejä.

Muut tekstissä mahdollisesti käytetyt tavaramerkit ja tuotenimet viittaavat joko merkkien ja nimien haltijoihin tai näiden tuotteisiin. Dell Inc. kieltää omistusoikeuden muihin kuin omiin tavaramerkkeihinsä ja tuotenimiinsä.

Malli PP06S

Marraskuu 2004

Tuotenro Y4288

Versio A00

Sisältö

Tietojen etsiminen	59
Tietokoneen asentaminen	62
Tietoja tietokoneesta	65
Näkymä edestä	66
Tietokone vasemmalta katsottuna	67
Tietokone oikealta katsottuna	68
Katsottuna takaa	68
Katsottuna alta	69
Akun käyttö	69
Akun suoritusteho	69
Akun latauksen tarkistus	70
Akun lataaminen	72
Akun irrottaminen	72
Akun asennus	73
Akun säilyttäminen	73
Ongelmien ratkaisu	73
Notebook System Software (NSS)	73
Lukitukset ja ohjelmaongelmat	74
Dell-diagnostiikkaohjelman suorittaminen	76
Hakemisto	81

Tietojen etsiminen

HUOMAUTUS: Kaikki toiminnot eivät ehkä ole käytettävissä kaikissa tietokoneissa tai kaikissa maissa.

HUOMAUTUS: Tietokoneen mukana saatetaan toimittaa lisätietoja.

Mitä etsit?

- Tietokoneen diagnostiikkaohjelma
- Tietokoneen ohjaimet
- Tietokoneen ohjekirjat
- Laitteen ohjekirjat
- Notebook System Software (NSS)

Tietolähde:

Drivers and Utilities -CD-levy (Resurssilevy)

Ohjeet ja ohjaimet on asennettu tietokoneeseen valmiiksi. CD-levyn avulla voit asentaa ohjaimet uudelleen, suorita Dell-diagnostiikkaohjelma tai katso ohjeita.



CD-levyllä saattaa olla Lueminut-tiedostoja, joissa on viimeisimpiä päivityksiä tietokoneen teknisistä muutoksista tai teknisiä lisätietoja kokeneille käyttäjille tai teknikoille.

HUOMAUTUS: Uusimmat ajurit ja käyttöopaspäivitykset löytyvät osoitteesta support.dell.com.

HUOMAUTUS: *Drivers and Utilities*-CD-levy on valinnainen, eikä sitä välttämättä toimiteta tietokoneen mukana.

-
- Takuutiedot
 - Ehdot (vain USA)
 - Turvallisuustiedot
 - Säädöksiin liittyvät tiedot
 - Ergonomiatiedot
 - Loppukäyttäjän lisenssisopimus

Dell™-järjestelmätieto-opas



Mitä etsit?

- Osien poistaminen ja vaihtaminen
- Tekniset tiedot
- Järjestelmäasetusten määrittäminen
- Ongelmien vianmääritys ja ratkaiseminen

- Huoltomerkki ja pikapalvelukoodi
- Microsoft Windowsin käyttöoikeustarra

Tietolähde:**Käyttöopas**

Microsoft® Windows® XP:n ohje- ja tukikeskus

- 1 Napsauta **Start** (Käynnistä) -painiketta ja valitse **Help and Support** (Ohje ja tuki).
- 2 Valitse **User's and system guides** (Käyttö- ja järjestelmäoppaat) ja sitten **User's guides** (Käyttöoppaat).

Käyttöopas on käytettävissä myös *Drivers and Utilities* - CD-levyltä.

HUOMAUTUS: *Drivers and Utilities* -CD-levy on valinnainen, eikä sitä välttämättä toimiteta tietokoneen mukana.

Huoltomerkki ja Microsoft Windowsin käyttöoikeus

Nämä tarrat ovat tietokoneen pohjassa.

- Huoltomerkin avulla voit tunnistaa tietokoneesi, kun käytät support.dell.com-sivustoa tai otat yhteyden tekniseen tukeen.
- Anna pikapalvelukoodi, joka ohjaa puheluasi ottaessasi yhteyden tekniseen tukeen. Pikapalvelukoodi ei ehkä ole käytettävissä kaikissa maissa.



Mitä etsit?

- Solutions (ratkaisuja) — vianmääritysvihjeitä, teknikoiden kirjoittamia artikkeleja, online-kurseja, usein kysytyjä kysymyksiä
- Community (yhteisö) — online-keskustelua muiden Dellin asiakkaiden kanssa
- Upgrades (päivitykset) — komponenttien päivitysohjeita, esimerkiksi muistin, kiintolevyaseman ja käyttöjärjestelmän päivitysohjeet
- Customer Care (asiakaspalvelu) — yhteystiedot, palvelupuhelu- ja tilaustiedot sekä takuu- ja korjaustiedot
- Service and support (palvelut ja tuki) — palvelupuhelujen tila ja tukitapahtumat, palvelusopimukset, online-keskustelut teknisen tuen kanssa
- Reference (viittaukset) — tietokoneen ohjeet, laitekoonpanon tiedot, tuotetekniset tiedot ja white paper -raportit
- Downloads (ladattavat tiedostot) — sertifioidut ajurit, korjaustiedostot ja ohjelmapäivitykset
- Notebook System Software (NSS)— Jos asennat tietokoneesi käyttöjärjestelmän uudelleen, sinun on asennettava uudelleen myös NSS -apuohjelma. NSS sisältää tärkeitä käyttöjärjestelmäpäivityksiä ja tukea Dellin™ 3,5 tuuman USB-levyasemille, Intel® Pentium® M -suorittimille, optisille asemille ja USB-laitteille. NSS tarvitaan, jotta Dell-tietokone toimisi oikein. Ohjelma tunnistaa automaattisesti tietokoneen ja käyttöjärjestelmän ja asentaa niiden kokoonpanojen mukaiset päivitykset.

Notebook System Software -ohjelmiston lataaminen:

- 1 Siirry osoitteeseen support.dell.com ja valitse **Downloads** (Ladattavat ohjelmat).
- 2 Anna huoltomerkki tai tuotteen malli.
- 3 Valitse avattavasta **Download Category** (Latausluokka) -valikosta **All** (Kaikki).
- 4 Valitse tietokoneesi käyttöjärjestelmä ja sen kieli ja valitse **Submit** (Lähetä).
- 5 Vieritä **Select a Device** (Valitse laite) -kohdassa **System and Configuration Utilities** (Järjestelmän ja kokoonpanon apuohjelmat) -vaihtoehtoon ja valitse **Dell Notebook System Software**.

Tietolähde:

Dellin tukisivusto — support.dell.com

HUOMAUTUS: Valitsemalla oman alueesi saat esiin sitä koskevan tukisivuston.

HUOMAUTUS: Yritys-, viranomais- ja opetusasiakkaat voivat käyttää myös mukautettua Dell Premier -tukisivustoa osoitteessa premier.support.dell.com. Tämä sivusto ei ehkä ole käytettävissä kaikilla alueilla.

Mitä etsit?

- Windows XP:n käyttö
- Tietokoneen oppaat
- Laitteiden (kuten modeemin) ohjekirjat

Tietolähde:**Windowsin ohje- ja tukikeskus**

- 1** Napsauta **Start** (Käynnistä) -painiketta ja valitse **Help and Support** (Ohje ja tuki).
- 2** Kirjoita ongelmaa kuvaava sana tai lause ja napsauta nuolikuvaketta.
- 3** Napsauta ohjeaihetta, joka kuvaa ongelmaa.
- 4** Noudata näytön ohjeita.

- Käyttöjärjestelmän uudelleenasetaminen

Käyttöjärjestelmä-CD-levy

Käyttöjärjestelmä on jo asennettu tietokoneeseen. Jos haluat asentaa käyttöjärjestelmän uudelleen, käytä *Käyttöjärjestelmä-CD-levyä*. Katso ohjeita kohdasta "Windows XP:n asentaminen uudelleen".



Kun olet asentanut käyttöjärjestelmän uudelleen, asenna uudelleen tietokoneen mukana toimitettujen laitteiden ohjaimet *Drivers and Utilities -CD-levyltä*.

Käyttöjärjestelmän product key -avain on tietokoneessa.

HUOMAUTUS: CD-levyn väri vaihtelee tilaamasi käyttöjärjestelmän mukaan.

HUOMAUTUS: *Käyttöjärjestelmä-CD-levy* on valinnainen eikä sitä välttämättä toimiteta tietokoneen mukana.

Tietokoneen asentaminen



TÄRKEÄÄ: Ennen kuin teet seuraavat toimet, katso turvallisuustiedot *Tuotetieto-oppaasta*.

- 1** Pura lisävarusteet pakkauksesta.
- 2** Aseta pakkauksessa olevat lisävarusteet esille. Tarvitset niitä valmistellessasi tietokonetta käyttöönottoa varten.

Lisävarustepakkauksessa on lisäksi käyttöohjeita sekä tilaamiasi muita ohjelmistoja tai laitteita (PC-kortteja, levyasemia tai akkuja).

- 3** Kytke verkkolaite tietokoneen verkkolaiteliittimeen ja pistorasiaan.

⚠ TÄRKEÄÄ: Verkkolaite toimii pistorasioissa kaikkialla maailmassa. Virtaliittimet ja -lähteet voivat kuitenkin vaihdella maan mukaan. Väärin kaapelin käyttäminen tai virtalähteeseen tai pistorasiaan väärin kytkeminen voi aiheuttaa tulipalon tai vahingoittaa välineistöä.

➡ ILMOITUS: Kun käytössä on verkkolaite, kiinnitä kaapeli siten, että sitä ei voi vetää, se ei mene sotkuun, sen päälle ei voi astua eikä se voi jäädä esimerkiksi tuolin tai pöydän jalkojen alle.

➡ ILMOITUS: Kun irrotat verkkolaitteen kaapelin tietokoneesta, tartu liittimeen, älä johtoon, ja vedä lujasti mutta varovasti, jotta kaapeli ei vahingoitu. Kun käärit verkkolaitteen kaapelia, varo vääntämästä liitintä, jotta kaapeli ei vahingoitu.



🔌 HUOMAUTUS: Älä kytke tietokonetta telakointilaitteeseen, ennen kuin tietokone on käynnistetty ja sammutettu vähintään kerran.

- 4 Käynnistä tietokone avaamalla näyttö ja painamalla virtapainiketta.



Tietoja tietokoneesta

Käytönaikaisessa *käyttöoppaassa* on lisätietoja tietokoneestasi. Voit siirtyä *käyttöoppaaseen* (käyttöjärjestelmän mukaan) joko kaksoinapsauttamalla työpöydällä olevaa **User's Guide** (Käyttöopas) -kuvaketta tai napsauttamalla **Start** (Käynnistä) -painiketta, valitsemalla **Help and Support Center** (Ohje- ja tukikeskus) ja valitsemalla **User and system guides** (Käyttö- ja järjestelmäoppaat). Seuraavissa kohdissa käsitellään muutamia tietokoneesta useimmin kysytyjä kysymyksiä.

- *Modeemi ja verkkosovitin*: Tietokoneen emolevyllä voi olla sekä v.92 56K -modeemi että 10/100/1000 Ethernet -verkkosovitin. Katso liitinten paikat kohdasta ""Katsottuna takaa" sivulla 68. Lisätietoja porteista ja liittimistä on käytönaikaisen *käyttöoppaan* kohdassa Tietoja tietokoneesta.

Akun käyttöikä ja käyttö: Tietokoneeseen on saatavana erilaisia akkuja. Tietyt toiminnot, kuten pitkäaikainen langaton käyttö, voivat lyhentää akun käyttö- ja toiminta-aikaa huomattavasti.

Lisätietoja akun toiminnasta ja käytöstä on kohdassa "Akun käyttö" sivulla 69.

Lisätietoja virransäätöstä on *Käyttöoppaassa*.

- *Dell D/Bay*: Lisätietoja Dell D/Baysta ja sen tukemista laitteista on käytönaikaisessa *käyttöoppaassa*.
- *Telakointilaitteet*: Tietokone tukee Dell™ Media Base-, Dell D/Dock Expansion Station- ja Dell D/Port Advanced Port Replicator -laitteita.



HUOMAUTUS: Telakointilaitteita ei ehkä ole saatavana kaikissa maissa.

- Tietoja valinnaisesta telakointilaitteesta on sen mukana toimitetuissa ohjeissa.
- Tietoja parhaan mahdollisen suorituskyvyn saavuttamisesta, kun tietokonetta käytetään telakointilaitteen kanssa, on käytönaikaisen *käyttöoppaan* kohdassa "Ongelmien ratkaiseminen".

Näkymä edestä



1	näytön salpa	7	kosketuslevy
2	näyttö	8	ohjaussauvan/kosketuslevyn painikkeet
3	äänenvoimakkuuspainikkeet	9	ohjaussauva
4	laitteen tilailmaisimet	10	kaiutin
5	vaimennuspainike	11	virtapainike
6	näppäimistö	12	näppäimistön ja langattoman käytön merkkivalot

Tietokone vasemmalta katsottuna



1	suojakaapelin paikka	4	tuuletusaukot
2	D/Bay-liitin	5	infrapunatunnistin
3	USB-liitin	6	tuuletusaukot

Tietokone oikealta katsottuna



1 kiintolevy	3 PC-korttipaikka
2 älykorttipaikka	4 ääniliittimet (2)

Katsottuna takaa



TÄRKEÄÄ: Älä peitä ilma-aukkoja, älä työnnä niihin esineitä äläkä anna pölyn kerääntyä niihin. Älä säilytä käynnissä olevaa tietokonetta ilmatiiviissä tilassa, kuten suljetussa salkussa. Jos ilman vaihtuminen estetään, tietokone voi vahingoittua tai voi syttyä tulipalo.



ILMOITUS: Jotta tietokone ei vahingoittuisi, odota viisi sekuntia tietokoneen sammuttamisen jälkeen, ennen kuin irrotat ulkoisen laitteen.

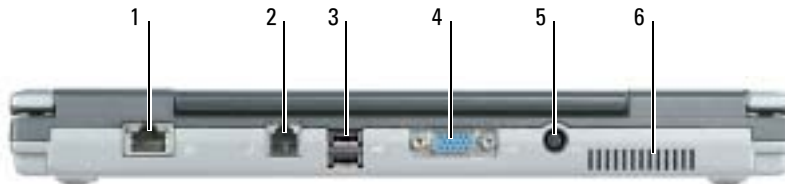

1 verkkoliitin (RJ-45)	4 videoliitin
2 modeemiliitin (RJ-11)	5 verkkolaiteliitin
3 USB-liitin (2)	6 tuuletusaukot

Katsottuna alta

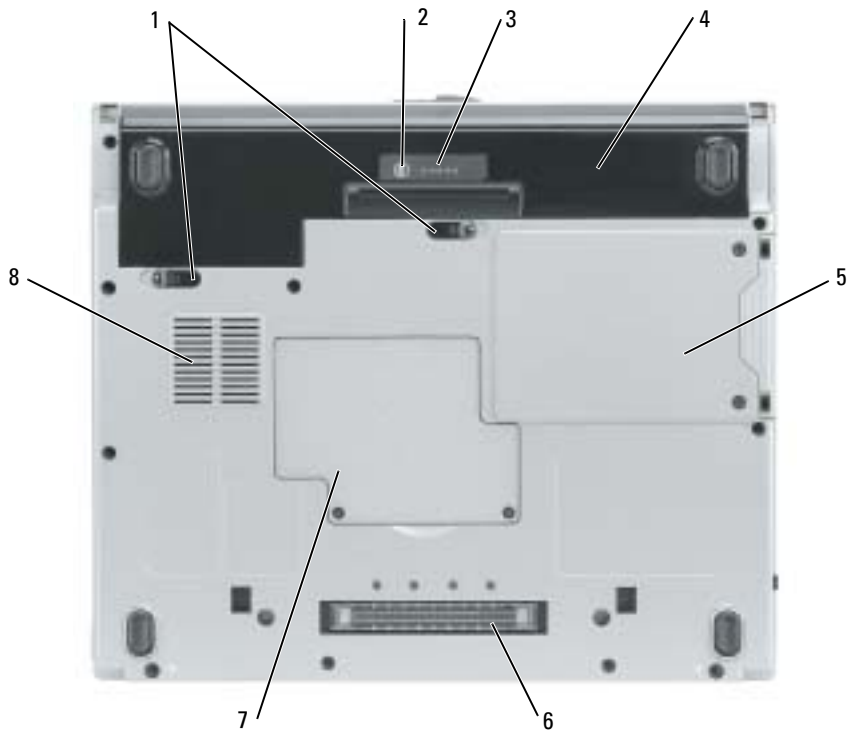

1	akkupaikan salvan vapauttimet (2)	5	kiintolevy
2	latausmittarin tilapainike	6	Media Base -telakointilaitteen liitin
3	akun latausmittari	7	muistimoduuli / nappipariston kansi
4	akku	8	tuuletusaukot

Akun käyttö

Akun suoritusaste



TÄRKEÄÄ: Ennen kuin teet seuraavat toimet, katso turvallisuustiedot *Tuotetieto-oppaasta*.



HUOMAUTUS: Katso *Tuotetieto-oppaasta* tai tietokoneen mukana toimitetusta erillisestä takuupaperiasiakirjasta, mitä Dell-takuu kattaa.

Parhainten kannettava Dell™-tietokoneesi toimii, kun pääakku on aina asennettuna tietokoneeseen sitä käytettäessä. Käytä akkua tietokoneen virtalähteenä silloin, kun laitetta ei ole liitetty pistorasiaan. Tietokoneen mukana toimitetaan yksi akku vakiovarusteena ja akkupaikkaan asennettuna. Akun käyttöaika vaihtelee käyttöolojen mukaan.

 **HUOMAUTUS:** Akun käyttöaika (aika, jonka se pysyy ladattuna) vähenee ajan myötä. Sen mukaan, miten usein ja missä oloissa akkua käytetään, voit joutua hankkimaan uuden akun tietokoneen käyttöösi aikana.

Käyttöaika lyhenee huomattavasti, kun teet esimerkiksi seuraavia toimia:

- käytät optisia asemia, kuten DVD- tai CD-asemia
- käytät langattomia verkkoyhteyksilaitteita, PC-kortteja tai USB-laitteita
- käytät kirkkaita näyttöasetuksia, 3D-näytönsäästäjiä tai muita paljon tehoa vaativia ohjelmia, kuten 3D-pelejä
- käytät tietokonetta enimmäistehotilassa

 **HUOMAUTUS:** On suositeltavaa, että liität tietokoneen pistorasiaan, kun se kirjoittaa CD- tai DVD-asemaan.

Voit tarkistaa akun latauksen painamalla akun latauksen tilapainiketta. Voit myös määrittää tehonhallinta-asetukset ilmoittamaan, kun akun lataus on loppumassa.

 **TÄRKEÄÄ:** Yhteensopimattoman akun käyttö voi lisätä tulipalon tai räjähdysvaaraa. Vaihda akku vain Delliltä hankkimaasi yhteensopivaan akkuun. Litium-ioniakku on suunniteltu toimimaan Dell-tietokoneen kanssa. Älä käytä toisen tietokoneen akkua omassa tietokoneessasi.

 **TÄRKEÄÄ:** Älä hävitä akkuja talousjätteen mukana. Kun akkusi ei enää lataudu, ota yhteys paikalliseen jätehuolto- tai ympäristöviranomaiseen ja kysy tietoja litium-ioniakun hävittämisestä. Katso *Tuotetieto-oppaan* kohtaa "Akun hävittäminen".

 **TÄRKEÄÄ:** Akun väärä käyttö voi lisätä tulipalon tai kemiallisen palovamman vaaraa. Älä riko, polta tai pura akkua, äläkä altista sitä yli 65 °C:n lämpötiloille. Pidä akku poissa lasten ulottuvilta. Käsittele vahingoittunutta tai vuotavaa akkua erittäin huolellisesti. Vahingoittuneet akut voivat vuotaa ja aiheuttaa ruumiinvammoja tai aineellisia vahinkoja.

Akun latauksen tarkistus

Dell QuickSet -akkumittari, Microsoft® Windowsin® Akkumittari-ikkuna ja  -kuvake, akun varausmittari ja käyttöikämittari ja akun tyhjenemisvaroitukset antavat tietoa akun latauksesta.

Dell QuickSet -akkumittari

Jos Dell QuickSet on asennettu, tuo QuickSet-akkumittari näyttöön painamalla <Fn><F3>-näppäintä.

Battery Meter (Akkumittari) -ikkunassa näkyy tietokoneen akun tila, lataustaso ja latauksen päättymisaika.



HUOMAUTUS: Voit ladata tietokoneen akun valinnaisen Media Base -laitteen avulla laitteen ollessa erillistilassa tai tietokoneen ollessa telakoituna laitteeseen. Media Base -akusta saatava lisäteho on tietokoneen käytettävissä, kun se on telakoitu laitteeseen.

Kun tietokone on yhdistettynä (telakoituna) Media Base -laitteeseen tai johonkin muuhun telakointilaitteeseen, **Battery Meter** (Akkumittari) -ikkunassa näkyy **Dock Battery** (Telakointiakku) -välilehti, jossa näkyy lataustaso ja Media Base -laitteen tai jonkin muun telakointilaitteen akkupaikan akun nykyinen tila.

Seuraavat kuvakkeet näkyvät **Battery Meter** (Akkumittari) -ikkunassa:



- Tietokone tai telakointilaitte toimii akkuvirralla.
- Akku purkautuu.





- Tietokone tai telakointilaitte on liitetty pistorasiaan ja toimii verkkovirralla.
- Akku latautuu.



- Tietokone tai telakointilaitte on liitetty pistorasiaan ja toimii verkkovirralla.
- Akku on täyteen ladattu ja vapaana.

Lisätietoja **QuickSet**istä saat napsauttamalla hiiren oikealla painikkeella -kuvaketta huomautusalueella (joka sijaitsee Windowsin työpöydän oikeassa alakulmassa) ja valitsemalla **Help** (Ohje).

Microsoft Windowsin akkumittari

Windowsin akkumittari näyttää jäljellä olevan akun lataustehon. Voit tarkistaa akkumittarin kaksoisnapsauttamalla -kuvaketta huomautusalueella. Lisätietoja **Power Meter** (Akkumittari) -välilehdestä on *Käyttöoppassa*. Jos tietokone on liitetty pistorasiaan, -kuvake tulee näyttöön.

Latausmittari

Kun painat akun latausmittarin tilapainiketta 3 sekunnin ajan, tänä aikana mittarin merkkivalot ilmaisevat akun lataustilan. Kukin ilmaisin vastaa noin 20:tä prosenttia akun kokonaislatauksen määrästä. Esimerkiksi jos akussa on 80 prosenttia latauksesta jäljellä, neljä ilmaisinta palaa. Jos valot eivät pala, akku on tyhjä.

Käyttöikämittari

Akun kesto määräytyy paljolti sen mukaan, kuinka monta kertaa se on ladattu. Satojen lataus- ja käyttökertojen jälkeen akut menettävät osan varauskapasiteetistaan eli *käyttöikästään*. Voit tarkistaa akun käyttöiän painamalla akun latausmittarin tilapainiketta vähintään 3 sekuntia. Jos yhtään ilmaisinvaloa ei syty, akku on hyvässä kunnossa ja yli 80 prosenttia alkuperäisestä latauskapasiteetista on vielä jäljellä. Mitä useampi ilmaisinta palaa, sen lyhyempi on käyttöikä. Jos viisi ilmaisinvaloa syttyy, latauskapasiteetista on jäljellä alle 60 prosenttia ja on aika alkaa miettiä uuden akun ostoa.

 **HUOMAUTUS:** Kun painat akun latausmittarin tilapainiketta vähintään 3 sekuntia, lataustason ilmaisimet näyttävät akun latauksen tilan. Sitten ne vaihtuvat käyttöikätilaan, jossa ne syttyessään ilmaisevat vähittäisen käyttöiän lyhenemisen.

Akun tyhjenemisvaroitus

 **ILMOITUS:** Vältä tietojen menetys tai vahingoittuminen tallentamalla työsi heti saatuaasi akun tyhjenemisvaroituksen. Kytke tietokone pistorasiaan. Jos akku tyhjenee täysin, tietokone siirtyy automaattisesti lepotilaan.

 **HUOMAUTUS:** Voit ladata tietokoneen akun valinnaisen Media Base -laitteen avulla laitteen ollessa erillistilassa tai tietokoneen ollessa telakoituna laitteeseen. Media Base -akusta saatava lisäteho on tietokoneen käytettävissä, kun se on telakoitu laitteeseen.

Näyttöön avautuva ikkuna varoittaa, kun noin 90 prosenttia akun latauksesta on kulunut. Lisätietoja akun tyhjenemisvaroituksista on *Käyttöoppaassa*.

Kun akussa on enää noin 10 prosenttia tehoa, tietokoneen näyttöön ilmestyy siitä ilmoittava varoitus. Tietokone antaa äänimerkin, joka ilmaisee, että akussa ei riitä tehoa kuin vähäksi aikaa. Tuona aikana kaiuttimesta kuuluu äänimerkkejä säännöllisin välein. Tietokone siirtyy lepotilaan, kun akun lataustaso on hälyttävän alhainen.

Akun lataaminen

 **HUOMAUTUS:** Verkko-laite lataa täysin tyhjentyneen akun noin 2 tunnissa, kun tietokone ei ole käynnissä. Latausaika on pitempi, jos tietokone on käynnissä. Voit jättää akun tietokoneeseen niin pitkäksi aikaa kuin haluat. Akun sisäiset piirit estävät sen yllä latauksen.

Kun liität tietokoneen pistorasiaan tai asennat akun tietokoneen ollessa liitettynä pistorasiaan, tietokone tarkistaa akun latauksen ja lämpötilan. Verkko-laite lataa akun tarvittaessa ja ylläpitää sen latausta.

Jos akku on kuuma sen jälkeen, kun sitä on käytetty tietokoneessa tai kuumassa ympäristössä, akku ei ehkä lataudu, kun tietokone liitetään pistorasiaan.

Akku on liian kuuma ladattavaksi, jos  -valo vilkkuu vuorotellen vihreänä ja oranssina. Irrota tietokone pistorasiasta ja anna tietokoneen ja akun jäähtyä huoneenlämpöiseksi. Liitä sitten tietokone pistorasiaan ja jatka akun lataamista.

Akun irrottaminen

 **TÄRKEÄÄ:** Irrota modeemi puhelimen seinäpistorasiasta ennen seuraavia toimia.

- 1 Varmista, että tietokone on sammutettu ja että se on irrotettu pistorasiasta.
- 2 Jos tietokone on liitettynä (telakoituna) Media Base -laitteeseen tai johonkin muuhun telakointilaitteeseen, irrota se. Lisätietoja saat käyttämäsi telakointilaitteen ohjeesta.

- 3 Poista akku liu'uttamalla tietokoneen pohjassa olevia akkupaikan salvan vapauttimia ja vetämällä akku ulos.



Akun asennus

Varmista, että tietokone on sammutettu. Liu'uta akkua akkupaikkaan, kunnes vapautuspainikkeet napsahtavat.

Akun säilyttäminen

Irrota akku, jos et käytä tietokonettasi pitkään aikaan. Akku tyhjenee pitkän säilytyksen aikana. Pitkän säilytysajan jälkeen lataa akku täyteen ennen kuin käytät sitä.

Ongelmien ratkaisu

Notebook System Software (NSS)

Jos asennat tietokoneesi käyttöjärjestelmän uudelleen, sinun on asennettava uudelleen myös NSS -apuohjelma. Tämä apuohjelma on käytettävissä valinnaiselta *Drivers and Utilities* -CD-levyltä ja Dellin tukisivustosta osoitteessa www.support.dell.com.

Lataa apuohjelma Dellin tukisivustosta siirtymällä www-sivuston kohtaan **Downloads** (Ladattavat tiedostot) ja valitsemalla avattavasta valikosta tietokoneesi malli. Valitse **Download Category** (Ladattavan tiedoston luokka) -kohdasta System and Configuration Utilities (Järjestelmä- ja kokoonpanoapuohjelmat), valitse käyttöjärjestelmä ja sen kieli ja noudata sitten annettuja ohjeita.

NSS sisältää tärkeitä käyttöjärjestelmäpäivityksiä ja tukea Dellin™ 3,5 tuuman USB-levyasemille, Intel® Pentium® M -suorittimille, optisille asemille ja USB-I aitteille. NSS tarvitaan, jotta Dell-tietokone toimisi oikein. Ohjelma tunnistaa automaattisesti tietokoneen ja käyttöjärjestelmän ja asentaa niiden kokoonpanojen mukaiset päivitykset.



HUOMAUTUS: NSS:ää tarvitaan, jotta USB-laitteet, kuten Dell D/Bay-, D/Dock-, D/Port- ja D/View-laitteet, toimisivat oikein.

Lukitukset ja ohjelmaongelmat



TÄRKEÄÄ: Ennen kuin teet seuraavat toimet, katso *Tuotetieto-oppaan* turvallisuustietoja.

Tietokone ei käynnisty

VARMISTA, ETTÄ VERKKOLAITE ON KUNNOLLISESTI KYTKETTY TIETOKONEESEEN JA PISTORASIAAN.

Tietokone lakkaa toimimasta



ILMOITUS: Voit menettää tietoja, jos et pysty sammuttamaan käyttöjärjestelmää.

KATKAISE TIETOKONEEN VIRTAA — Jos tietokone ei tee mitään, kun painat näppäintä tai liikutat hiirtä, paina virtapainiketta vähintään 8 - 10 sekuntia, kunnes tietokone sammuu. Käynnistä sitten tietokone uudelleen.

Ohjelma lakkaa toimimasta

LOPETA OHJELMA —

- 1 Paina samanaikaisesti näppäimiä <Ctrl><Shift><Esc>.
- 2 Valitse Applications (Sovellukset).
- 3 Napsauta ohjelmaa, joka ei enää vastaa.
- 4 Valitse End Task (Lopeta tehtävä).

Ohjelma kaatuu toistuvasti



HUOMAUTUS: Ohjelman asennusohjeet ovat yleensä sen oppaissa, levykkeellä tai CD-levyllä.

TARKISTA OHJELMAN OHJEET — Poista tarvittaessa asennus ja asenna ohjelma uudelleen.

Ohjelma on suunniteltu Windowsin aikaisemmalle käyttöjärjestelmälle

JOS TIETOKONEESSA ON WINDOWS XP, SUORITA PROGRAM COMPATIBILITY WIZARD (OHJATTU OHJELMAN YHTEENSOPIVUUDEN VARMISTAMINEN) — Program Compatibility Wizard (Ohjattu ohjelman yhteensopivuuden varmistaminen) määrittää ohjelman toimimaan ympäristössä, joka muistuttaa muita kuin Windows XP -käyttöjärjestelmäympäristöjä.

- 1 Napsauta **Start** (Käynnistä) -painiketta, valitse **All Programs** (Kaikki ohjelmat) → **Accessories** (Apuohjelmat) ja valitse sitten **Program Compatibility Wizard** (Ohjattu ohjelman yhteensopivuuden varmistaminen).
- 2 Valitse tervetuloikkunassa **Next** (Seuraava).
- 3 Noudata näytön ohjeita.

Näyttö muuttuu täysin siniseksi

KATKAISE TIETOKONEEN VIRTAA — Jos tietokone ei tee mitään, kun painat näppäintä tai liikutat hiirtä, paina virtapainiketta vähintään 8 - 10 sekuntia, kunnes tietokone sammuu. Käynnistä sitten tietokone uudelleen.

Muita ohjelmaongelmia

TARKISTA OHJELMAN OHJEET TAI PYYDÄ VIANMÄÄRITYSTIETOJA OHJELMAN VALMISTAJALTA —

- Varmista, että ohjelma on yhteensopiva tietokoneesi käyttöjärjestelmän kanssa.
- Varmista, että tietokone vastaa ohjelman vähimmäisvaatimuksia. Katso tietoja ohjelman oppaista.
- Varmista, että ohjelma on asennettu ja määritetty oikein.
- Tarkista, että laitteen ohjaimet eivät ole ristiriidassa ohjelman kanssa.
- Poista ohjelma ja asenna se tarvittaessa uudelleen.

TEE HETI VARMUUSKOPIOT TIEDOSTOISTASI

TARKISTA KIINTOLEVY, LEVYKKEET TAI CD-LEVYT VIRUSTORJUNTAOHJELMALLA

TALLENNÄ JA SULJE KAIKKI AVATUT TIEDOSTOT TAI OHJELMAT JA SAMMUTA TIETOKONE **Start (KÄYNNISTÄ)-VALIKOSTA**

TARKISTA, ETTEI TIETOKONEESSA OLE VAKOILUOHJELMIA — Jos tietokoneesi toimii hitaasti, saat usein muut ikkunat peittäviä mainoksia tai sinulla on ongelmia Internet-yhteyden muodostamisessa, tietokoneeseesi on voinut tunkeutua vakoiluohjelma. Käytä virustorjuntaohjelmaa, jossa on myös vakoiluohjelmasuojaus (ohjelmasi voi edellyttää päivitystä) ja joka käy läpi tietokoneen sisällön ja poistaa vakoiluohjelmat. Lisätietoja saat siirtymällä osoitteeseen support.dell.com ja etsimällä hakusanalla *spyware* (vakoiluohjelma).

SUORITA DELL-DIAGNOSTIIKKAOHJELMA — Jos kaikki testit onnistuvat, virhetila liittyy ohjelmaan.

Dell-diagnostiikkaohjelman suorittaminen

 **TÄRKEÄÄ:** Ennen kuin teet seuraavat toimet, katso turvallisuustiedot *Tuotetieto-oppaasta*.

Dell-diagnostiikkaohjelman käyttäminen

Jos tietokoneessasi on ongelmia, suorita kohdassa "Ongelmien ratkaisu" mainitut tarkistukset (katso käytönaikaista *käyttöopasta*) ja suorita Dell-diagnostiikkaohjelma, ennen kuin otat yhteyttä Dellin tekniseen tukeen.

 **ILMOITUS:** Dell-diagnostiikkaohjelma toimii vain Dell™-tietokoneissa.

Aloita Dell-diagnostiikkaohjelma joko kiintolevyltä tai valinnaiselta *Drivers and Utilities* -CD-levyltä (eli Resurssilevyttä).

Dell-diagnostiikkaohjelman käynnistäminen kiintolevyasemasta

Dell-diagnostiikkaohjelma sijaitsee kiintolevyllä piilotettuna olevassa Diagnostic utility -osiossa.

 **HUOMAUTUS:** Jos tietokoneessasi ei näy näyttökuvaa, ota yhteyttä Dellin.

- 1 Sammuta tietokone.
- 2 Jos tietokone on kiinnitetty telakointilaitteeseen, irrota se telakoinnista. Lisätietoja saat käyttämäsi telakointilaitteen ohjeesta.
- 3 Liitä tietokone pistorasiaan.
- 4 Käynnistä tietokone. Kun DELL™-logo tulee näkyviin, paina heti <F12>.

 **HUOMAUTUS:** Jos et näe näytössä mitään, pidä mykistyspainiketta (mute) alhaalla ja paina tietokoneen virtapainiketta, jolloin Dell-diagnostiikkaohjelma käynnistyy. Tietokone suorittaa automaattisesti Pre-boot System Assessment -toiminnon.

 **HUOMAUTUS:** Jos näyttöön tulee sanoma, että diagnostiikka-apuohjelmaa ei löydy, suorita Dell-diagnostiikkaohjelma valinnaiselta *Drivers and Utilities* -CD-levyltä.

Jos odotat liian kauan ja käyttöjärjestelmän logo tulee näyttöön, odota, kunnes näyttöön tulee Microsoft® Windowsin® työpöytä. Sammuta tämän jälkeen tietokone ja yritä uudelleen.

- 5 Kun käynnistyslaiteluettelo tulee näkyviin, korosta **Diagnostics** ja paina <Enter>. Tietokone suorittaa Pre-boot System Assessment -toiminnon, joka on sarja emolevyn, näppäimistön, kiintolevyn ja näytön toimintaa testaavia diagnostiikkaohjelmia.
 - Toiminnon aikana sinun on ehkä vastattava joihinkin kysymyksiin.
 - Jos jokin osa on viallinen, tietokone lopettaa toimintansa ja antaa äänimerkin. Jos haluat keskeyttää testin ja käynnistää tietokoneen uudelleen, paina <n>; jos haluat jatkaa seuraavaan testiin, paina <y>; jos haluat testata virheen antaneen osan uudelleen, paina <r>.
 - Jos Pre-boot System Assessment -toiminnon aikana havaitaan virheitä, kirjoita virheiden koodit muistiin ja ota yhteyttä Delliin ennen Dell-diagnostiikkaohjelman suorittamista.

Jos Pre-boot System Assessment -toiminto suoritetaan loppuun asti, näyttöön tulee viesti `Booting Dell Diagnostic Utility Partition` (Dellin diagnostiikka-apuohjelman osio käynnistetään). Jatka painamalla jotain näppäintä.

- 6 Painamalla jotain näppäintä käynnistät Dell-diagnostiikkaohjelman kiintolevyn `Diagnostics Utility` -osiolta.

Dell-diagnostiikkaohjelman käynnistäminen valinnaiselta Drivers and Utilities -CD-levyltä

- 1 Aseta *Drivers and Utilities* -CD-levy.
- 2 Sammuta tietokone ja käynnistä se sitten uudelleen.
Kun DELL-logo tulee näkyviin, paina heti <F12>.

Jos odotat liian kauan ja Windows-logo tulee näyttöön, odota, kunnes näyttöön tulee Windows-työpöytä. Sammuta tämän jälkeen tietokone ja yritä uudelleen.
-  **HUOMAUTUS:** Seuraavat ohjeet muuttavat käynnistysjakson vain yhdeksi kerraksi. Seuraavan kerran tietokonetta käynnistettäessä se käynnistää järjestelmäasetuksissa määritetyt laitteet.
- 3 Kun käynnistyslaiteluettelo tulee näkyviin, korosta **CD/DVD/CD-RW Drive** ja paina <Enter>.
- 4 Valitse **CD/DVD/CD-RW Drive** -asetus CD-käynnistyslevyltä.
- 5 Valitse **Boot from CD-ROM (Käynnistä CD-levyltä)** -vaihtoehto näyttöön tulevasta valikosta.
- 6 Kirjoita 1, jos haluat käynnistää **ResourceCD**-valikon.
- 7 Kirjoita 2, jos haluat käynnistää Dell-diagnostiikkaohjelman.
- 8 Valitse **Run the 32 Bit Dell Diagnostics** (Suorita 32 Bit Dell Diagnostics) numeroidusta luettelosta. Jos luettelossa on useita versioita, valitse tietokoneellesi sopiva versio.
- 9 Kun Dell-diagnostiikkaohjelman **päävalikko** tulee näkyviin, valitse suoritettava testi.

Dell-diagnostiikkaohjelman päävalikko

- 1 Kun Dell-diagnostiikkaohjelma on latautunut ja **päävalikko** avautuu, napsauta haluamaasi vaihtoehtoa.

Vaihtoehto	Toiminto:
Express Test (pikatesti)	Testaa laitteet nopeasti. Testaaminen vie yleensä 10–20 minuuttia. Käyttäjän ei tarvitse tehdä mitään testauksen aikana. Pikatestillä voit selvittää ongelman syyt nopeasti.
Extended Test (laaja testi)	Testaa laitteet läpikotaisin. Testi kestää yleensä vähintään tunnin, ja siinä täytyy tietyin väliajoin vastata kysymyksiin.
Custom Test (mukautettu testi)	Testaa tietyn laitteen. Suoritettavia testejä voi mukauttaa.
Symptom Tree (ongelmarakennepuu)	Näyttää luettelon tavallisimmista virheen ilmenemistavoista, ja voit valita testin, joka perustuu ongelman ilmenemistapaan.

- 2 Jos ongelma löydetään testin aikana, näyttöön tulee sanoma, jossa ilmoitetaan virhekoodi ja ongelman kuvaus. Kirjoita virhekoodi ja ongelman kuvaus muistiin ja noudata näyttöön tulevia ohjeita.

Jos et voi selvittää virhetilaa, ota yhteyttä Delliin.



HUOMAUTUS: Tietokoneen huoltomerkki näkyy kunkin näytön yläosassa. Jos otat yhteyttä Delliin, tekninen tuki kysyy huoltomerkkiäsi.

- 3 Jos teet testin käyttämällä **Custom Test** (mukautettu testi)- tai **Symptom Tree** (ongelmarakennepuu) -vaihtoehtoa, saat lisätietoja napsauttamalla seuraavassa taulukossa kuvattuja välilehtiä.

Välilehti:	Toiminto:
Results (Tulokset)	Näyttää testin tulokset ja havaitut virhetilanteet.
Errors (Virheet)	Näyttää havaitut virhetilanteet, virhekoodit ja ongelman kuvauksen.
Help (Ohje)	Sisältää kuvauksen testistä ja saattaa ilmoittaa testin suorittamiseen liittyviä vaatimuksia.
Configuration (Kokoonpano)	Näyttää valitun laitteen laitteistokokoonpanon. Dell-diagnostiikkaohjelma saa kaikkien laitteiden kokoonpanotiedot järjestelmän asennusohjelmasta, muistista ja sisäisistä testeistä. Kaikki tiedot näytetään vasemmassa reunassa olevassa laiteluettelossa. Laiteluettelossa ei välttämättä ole kaikkien tietokoneeseen asennettujen komponenttien tai tietokoneeseen liitettyjen laitteiden nimiä.
Parameters (Parametrit)	Voit mukauttaa testiä muuttamalla testiasetuksia.

- 4 Kun testit on suoritettu ja jos suoritat Dell-diagnostiikkaohjelmaa *Drivers and Utilities* -CD-levyltä, poista CD-levy asemasta.
- 5 Kun testit ovat valmiita, sulje testinäyttö ja palaa **päävalikkoon**. Voit lopettaa Dell-diagnostiikkaohjelman käytön ja käynnistää tietokoneen uudelleen sulkemalla **päävalikkonäytön**.

Hakemisto

A

akku

- akun käyttöikä ja käyttö, 65
- asennus, 73
- irrottaminen, 72
- käyttöikämittari, 71
- lataaminen, 72
- latauksen tarkistus, 70
- latausmittari, 71
- säilytys, 73
- suoritusaste, 69
- tehomittari, 71
- tyhjenemisvaroitin, 72

C

CD-levy

- käyttöjärjestelmä, 62

D

Dell

- tukisivusto, 61

Dell Premier Support - sivusto, 59

Dell Premier -tukisivusto, 61

diagnostiikka

- Drivers and Utilities -CD-
levy, 59

diagnostikkaohjelma

- Dell, 76

Drivers and Utilities -CD- levy, 59

H

huoltomerkki, 60

K

Käyttöjärjestelmä

- Asennusopas, 62
- CD-levy, 62

Käyttöjärjestelmä-CD- levy, 62

käyttöopas, 60

M

Microsoft Windows -tarra, 60

O

ohjaimet

- Resurssilevy, 59

ohjatut toiminnot

- Ohjattu ohjelman
yhteensopivuuden
varmistaminen, 75

ohjeet

- Järjestelmätieto-opas, 59
- käyttöopas, 60
- laite, 59
- online, 61

ohjelma

- ongelmat, 75

ohjelmat

- tietokoneen hidas toiminta, 76

ongelma

- tietokone kaatuu, 75

ongelmat

- lukitukset, 74
- ohjelma, 75
- ohjelma lakkaa toimimasta, 74
- ohjelmat, 74
- ohjelmien ja Windowsin
yhteensopivuus, 75
- ratkaisu, 73
- sininen näyttö, 75
- tietokone ei käynnisty, 74
- tietokone kaatuu, 74
- tietokone lakkaa
toimimasta, 74
- vakoiluohjelma, 76

T

takuu, 59

tarrat

- huoltomerkki, 60
- Microsoft Windows, 60

- tietoja tietokoneesta
 - katsottuna alta, 69
 - katsottuna takaa, 68
 - näkymä edestä, 66
 - oikealta katsottuna, 68
 - vasemmalta katsottuna, 66

- Tietojen etsiminen
 - ohjeet, 59

- tietokone, 65
 - hidas toiminta, 76
 - kaatumiset, 74-75
 - lakkaa vastaamasta, 74
- turvallisuustiedot, 59

U

- uudelleen asentaminen
 - Ohjaimet ja apuohjelmat, 59
 - Resurssilevy, 59

V

- vakoiluohjelma, 76

W

- Windows XP
 - Ohjattu ohjelman yhteensopivuuden varmistaminen, 75

Dell™ Latitude™ D410

Συνοπτικός οδηγός

Μοντέλο PP06S

www.dell.com | support.dell.com

Σημειώσεις, Ειδοποιήσεις και Προσοχή

 **ΣΗΜΕΙΩΣΗ:** Η ΣΗΜΕΙΩΣΗ υποδεικνύει σημαντικές πληροφορίες που σας βοηθούν να χρησιμοποιήσετε καλύτερα τον υπολογιστή σας.

 **ΕΙΔΟΠΟΙΗΣΗ:** Η ΕΙΔΟΠΟΙΗΣΗ υποδηλώνει είτε δυνητική βλάβη υλικού είτε απώλεια δεδομένων και υποδεικνύει τον τρόπο με τον οποίο μπορείτε να αποφύγετε το πρόβλημα.

 **ΠΡΟΣΟΧΗ:** Η ΠΡΟΣΟΧΗ υποδηλώνει δυνητική βλάβη υλικού τραυματισμό ή θάνατο.

Συνοτμεύσεις και ακρωνύμια

Για μια πλήρη λίστα των συνοτμεύσεων και των ακρωνυμίων, ανατρέξτε στον *Οδηγό χρήσης* (ανάλογα με το λειτουργικό σας σύστημα, κάντε διπλό κλικ στο εικονίδιο **User's Guide** (Οδηγός χρήσης) στην επιφάνειας εργασίας των Microsoft® Windows® ή κάντε κλικ στο κουμπί **Start** (Εναρξη), **Help and Support Center** (Κέντρο Βοήθειας και υποστήριξης) και μετά κάντε κλικ στο **User and system guides** (Οδηγοί χρήσης και συστήματος).

Εάν αγοράσατε έναν υπολογιστή Dell™ της σειράς n, οι αναφορές του παρόντος για τα λειτουργικά συστήματα Microsoft® Windows® δεν είναι εφαρμόσιμες.

Το CD *Προγράμματα οδήγησης και βοηθητικές εφαρμογές* και το CD *Λειτουργικό σύστημα* είναι προαιρετικά και ενδέχεται να μην αποστέλλονται με κάθε υπολογιστή.

Οι πληροφορίες αυτού του εγγράφου μπορεί να αλλάζουν χωρίς προειδοποίηση.

© 2004 Dell Inc. Με επιφύλαξη παντός δικαιώματος.

Απαγορεύεται αυστηρά η αναπαραγωγή με οποιοδήποτε τρόπο χωρίς τη γραπτή άδεια της Dell Inc.

Εμπορικά σήματα που χρησιμοποιούνται στο παρόν έγγραφο: Η επωνυμία *Dell*, το λογότυπο *DELL* και το όνομα *Latitude* είναι εμπορικά σήματα της Dell Inc. Οι ονομασίες *Microsoft* και *Windows* είναι σήματα κατατεθέντα της Microsoft Corporation. Η ονομασία *Intel* και *Pentium* είναι σήματα κατατεθέντα της Intel Corporation.

Άλλα εμπορικά σήματα και εμπορικές ονομασίες μπορεί να χρησιμοποιούνται στο παρόν έγγραφο αναφερόμενα είτε στους κατόχους των σημάτων και των ονομάτων είτε στα προϊόντα τους. Η Dell Inc. παραιτείται από κάθε δικαίωμα σε εμπορικά σήματα και εμπορικές ονομασίες άλλες από τις δικές της.

Μοντέλο PP06S

Νοέμβριος 2004 P/N Y4288 Αναθ. A00

Περιεχόμενα

Εύρεση Πληροφοριών	87
Ρύθμιση του υπολογιστή σας	91
Σχετικά με τον υπολογιστή σας	93
Μπροστινή όψη	94
Αριστερή όψη	95
Δεξιά όψη	96
Πίσω όψη	96
Κάτω όψη	97
Χρήση μπαταρίας	97
Απόδοση μπαταρίας	97
Έλεγχος του φορτίου της μπαταρίας	99
Φόρτιση της μπαταρίας	101
Αφαίρεση της μπαταρίας	101
Τοποθέτηση της μπαταρίας	102
Αποθήκευση μπαταρίας	102
Επίλυση προβλημάτων	102
Λογισμικό συστήματος φορητού υπολογιστή (NSS)	102
Προβλήματα κλειδώματος και λογισμικού	102
Εκτέλεση διαγνωστικών προγραμμάτων της Dell	104
Ευρετήριο	109

Εύρεση Πληροφοριών

ΣΗΜΕΙΩΣΗ: Ορισμένα χαρακτηριστικά μπορεί να μην είναι διαθέσιμα για τον υπολογιστή σας ή σε ορισμένες χώρες.

ΣΗΜΕΙΩΣΗ: Πρόσθετες πληροφορίες μπορούν να αποσταλούν μαζί με τον υπολογιστή σας.

Τι ψάχνετε;

- Ένα διαγνωστικό πρόγραμμα για τον υπολογιστή μου
- Προγράμματα οδήγησης για τον υπολογιστή μου
- Την τεκμηρίωση του υπολογιστή μου
- Την τεκμηρίωση της συσκευής μου
- Λογισμικό συστήματος φορητού υπολογιστή (NSS)

Βρείτε το εδώ

CD προγραμμάτων οδήγησης και βοηθητικών προγραμμάτων (επίσης γνωστό ως CD πόρων

Η τεκμηρίωση και τα προγράμματα οδήγησης είναι ήδη εγκατεστημένα στον υπολογιστή σας. Μπορείτε να χρησιμοποιήσετε το CD για να εγκαταστήσετε ξανά τα προγράμματα οδήγησης, για να εκτελέσετε τα διαγνωστικά προγράμματα της Dell ή να ανοίξετε την τεκμηρίωσή σας.



Τα αρχεία Readme ενδέχεται να περιλαμβάνονται στο CD για να παρέχουν τις πιο πρόσφατες ενημερώσεις σχετικά με τεχνικές αλλαγές στον υπολογιστή σας ή εξελιγμένο υλικό αναφοράς τεχνικού περιεχομένου για έμπειρους χρήστες ή τεχνικούς.

ΣΗΜΕΙΩΣΗ: Προγράμματα οδήγησης και τεκμηρίωση θα βρείτε στη διεύθυνση support.dell.com.

ΣΗΜΕΙΩΣΗ: Το CD Προγράμματα οδήγησης και βοηθητικές εφαρμογές είναι προαιρετικό και μπορεί να μην αποσταλεί με τον υπολογιστή σας.

- Πληροφορίες εγγύησης
- Όροι και συνθήκες (μόνο για ΗΠΑ)
- Οδηγίες ασφαλείας
- Πληροφορίες κανονισμών
- Πληροφορίες εργονομίας
- Άδεια Χρήσης Τελικού Χρήστη

Dell™ Οδηγός πληροφοριών προϊόντος



Τι ψάχνετε;

- Απομάκρυνση και αντικατάσταση τμημάτων
- Προδιαγραφές
- Διαμόρφωση των ρυθμίσεων του συστήματος
- Τρόπος αντιμετώπισης και επίλυσης προβλημάτων

- Ετικέτα εξυπηρέτησης και κωδικός ταχείας εξυπηρέτησης
- Ετικέτα Άδειας των Microsoft Windows

Βρείτε το εδώ

Οδηγός χρήσης

Κέντρο Βοήθειας και υποστήριξης Microsoft® Windows® XP

1 Κάντε κλικ στο κουμπί **Start** (Εναρξη) και κατόπιν στο κουμπί **Help and Support** (Βοήθεια και υποστήριξη).

2 Κάντε κλικ στο **User's and system guides** (Οδηγοί συστήματος και χρήσης) και στο **User's guides** (Οδηγοί χρήσης).

Ο Οδηγός χρήσης διατίθεται επίσης στο CD Προγράμματα οδήγησης και βοηθητικές εφαρμογές.

ΣΗΜΕΙΩΣΗ: Το CD Προγράμματα οδήγησης και βοηθητικές εφαρμογές είναι προαιρετικό και μπορεί να μην αποσταλεί με τον υπολογιστή σας.

Ετικέτα εξυπηρέτησης και Άδεια των Microsoft Windows

Οι ετικέτες αυτές βρίσκονται στην κάτω πλευρά του υπολογιστή σας.

- Χρησιμοποιήστε την ετικέτα εξυπηρέτησης για την αναγνώριση της συσκευής σας όταν χρησιμοποιείτε τη διεύθυνση



- support.dell.com** ή έρχεστε σε επαφή με την τεχνική υποστήριξη.
- Χρησιμοποιήστε τον κωδικό ταχείας εξυπηρέτησης όταν έρθετε σε επαφή με την τεχνική υποστήριξη. Ο κωδικός ταχείας εξυπηρέτησης μπορεί να μην είναι διαθέσιμος σε όλες τις χώρες.

Τι ψάχνετε;

- Λύσεις — Οδηγίες και συμβουλές αντιμετώπισης προβλημάτων, άρθρα από τεχνικούς, online μαθήματα, συχνές ερωτήσεις
- Φόρουμ επικοινωνίας — Online συζητήσεις με άλλους πελάτες της Dell
- Αναβαθμίσεις — Πληροφορίες αναβάθμισης για συστατικά στοιχεία όπως η μνήμη, η μονάδα σκληρού δίσκου και το λειτουργικό σύστημα.
- Εξυπηρέτηση Πελατών — Πληροφορίες επαφών, κλήση σέρβις και παραγγελίες, εγγύηση και πληροφορίες επισκευών
- Σέρβις και υποστήριξη — Κλήση σέρβις και ιστορικό υποστήριξης, online συζητήσεις με την τεχνική υποστήριξη
- Παραπομπές — Εγχειρίδια υπολογιστή, αναλυτικά στοιχεία για τη διαμόρφωση του υπολογιστή μου, προδιαγραφές προϊόντος και επίσημα έγγραφα
- Λήψη αρχείων — Πιστοποιημένα προγράμματα οδήγησης, αναβάθμισης και ενημέρωσης λογισμικού
- Λογισμικό συστήματος φορητού υπολογιστή (NSS) — Αν εγκαταστήσετε ξανά το λειτουργικό σύστημα του υπολογιστή σας, θα πρέπει επίσης να αντικαταστήσετε ξανά τη βοηθητική εφαρμογή NSS. Το NSS παρέχει σημαντικές αναβαθμίσεις για το λειτουργικό σας σύστημα και υποστήριξη για μονάδες δισκέτας USB Dell™3,5-ιντσών, επεξεργαστές Intel® Pentium® M, οπτικούς δίσκους και συσκευές USB. Το NSS είναι απαραίτητο για τη σωστή λειτουργία του υπολογιστή Dell. Το λογισμικό εντοπίζει αυτόματα τον υπολογιστή σας και το λειτουργικό σύστημα και εγκαθιστά τις απαραίτητες αναβαθμίσεις για τη δική σας διαμόρφωση.

Για λήψη του NSS (Notebook System Software - λογισμικό συστήματος φορητού υπολογιστή):

- 1 Επισκεφθείτε τη διεύθυνση **support.dell.com** και κάντε κλικ στο **Downloads**.
- 2 Πληκτρολογήστε τον αριθμό της ετικέτας εξυπηρέτησης ή το μοντέλο του προϊόντος.
- 3 Στο αναπτυσσόμενο μενού **Download Category** κάντε κλικ στο **All**.
- 4 Επιλέξτε το λειτουργικό σύστημα και τη γλώσσα του λειτουργικού συστήματος του υπολογιστή σας και κάντε κλικ στο **Submit**.
- 5 Στην περιοχή «Select a Device», επιλέξτε **System and Configuration Utilities** και κάντε κλικ στο **Dell Notebook System Software**.

Βρείτε το εδώ

Ιστοχώρος υποστήριξης της Dell — support.dell.com

ΣΗΜΕΙΩΣΗ: Επιλέξτε την περιοχή σας για να ανοίξει η αντίστοιχη σελίδα.

ΣΗΜΕΙΩΣΗ: Πελάτες εταιρικοί, κυβερνητικοί και ασχολούμενοι με την εκπαίδευση μπορούν επίσης να χρησιμοποιήσουν τον ειδικό ιστοχώρο Premier υποστήριξης στη διεύθυνση premier.support.dell.com. Ο ιστοχώρος αυτός ενδέχεται να μην είναι διαθέσιμος σε όλες τις περιοχές.

Τι ψάχνετε;

- Χρήση των Windows XP
- Τεκμηρίωση του υπολογιστή μου
- Τεκμηρίωση για συσκευές (όπως το μόντεμ)

- Επανεγκατάσταση του λειτουργικού συστήματος

Βρείτε το εδώ

Κέντρο Βοήθειας και υποστήριξης των Windows

- 1 Κάντε κλικ στο κουμπί **Start** (Εναρξη) και κατόπιν στο κουμπί **Help and Support** (Βοήθεια και υποστήριξη).
- 2 Πληκτρολογήστε μια λέξη ή φράση που περιγράφει το πρόβλημα και κάντε κλικ στο εικονίδιο του βέλους.
- 3 Κάντε κλικ στα θέματα που περιγράφουν το πρόβλημα που αντιμετωπίζετε.
- 4 Ακολουθήστε τις οδηγίες στην οθόνη.

CD λειτουργικού συστήματος

Το λειτουργικό σύστημα είναι ήδη εγκατεστημένο στον υπολογιστή σας. Για να εγκαταστήσετε ξανά το λειτουργικό σας σύστημα, χρησιμοποιήστε το CD *Λειτουργικό σύστημα*. Δείτε «**Επανεγκατάσταση των Windows XP**» για οδηγίες.



Αφού εγκαταστήσετε ξανά το λειτουργικό σας σύστημα, χρησιμοποιήστε το CD *Προγράμματα οδήγησης και βοηθητικές εφαρμογές* για να εγκαταστήσετε ξανά τους οδηγούς για τις συσκευές που συμπεριλαμβάνονταν στον υπολογιστή σας.

Η ετικέτα για το κλειδί προϊόντος του λειτουργικού σας συστήματος βρίσκεται επάνω στον υπολογιστή σας.

ΣΗΜΕΙΩΣΗ: Το χρώμα του CD σας ποικίλει ανάλογα με το λειτουργικό σύστημα που παραγγείλατε.

ΣΗΜΕΙΩΣΗ: Το CD *Λειτουργικό σύστημα* είναι προαιρετικό και μπορεί να μην αποσταλεί με τον υπολογιστή σας.

Ρύθμιση του υπολογιστή σας

⚠ ΠΡΟΣΟΧΗ: Πριν εκτελέσετε τις παρακάτω διαδικασίες, ανατρέξτε στις οδηγίες ασφαλείας στον *Οδηγό πληροφοριών προϊόντος*.

- 1 Αφαιρέστε τη συσκευασία των εξαρτημάτων.
- 2 Φυλάξτε τα περιεχόμενα της συσκευασίας των εξαρτημάτων που διατίθενται ξεχωριστά, τα οποία θα χρειαστείτε για να ολοκληρώσετε τη ρύθμιση του υπολογιστή σας.
Στη συσκευασία περιλαμβάνεται επίσης η τεκμηρίωση χρήσης και τυχόν λογισμικό ή πρόσθετος υλικός εξοπλισμός (κάρτες PC, μονάδες δίσκου ή μπαταρίες) που παραγγείλατε.
- 3 Συνδέστε τον προσαρμογέα AC με την αντίστοιχη υποδοχή στον υπολογιστή και σε μια πρίζα.

⚠ ΠΡΟΣΟΧΗ: Ο προσαρμογέας AC είναι κατάλληλος για ηλεκτρικές πρίζες σε όλο τον κόσμο. Ωστόσο, τα φισ ρεύματος και τα πολύπριζα ποικίλλουν στις διάφορες χώρες. Αν χρησιμοποιήσετε μη συμβατό καλώδιο ή συνδέσετε με εσφαλμένο τρόπο το καλώδιο στο πολύπριζο ή την ηλεκτρική πρίζα, ενδέχεται να προκληθεί πυρκαγιά ή ζημιά στον εξοπλισμό.

➡ ΕΙΔΟΠΟΙΗΣΗ: Όταν χρησιμοποιείτε προσαρμογέα AC, ασφαλίστε το καλώδιο έτσι ώστε να μην μπορεί να τραβηχτεί, μπλεχτεί, πατηθεί ή πιεστεί από αντικείμενα, όπως πόδια καρέκλας και γραφείου.

➡ ΕΙΔΟΠΟΙΗΣΗ: Για να αποσυνδέσετε το καλώδιο προσαρμογέα AC της Dell από τον υπολογιστή ή τη βάση μέσων σας, πιάστε το φισ, όχι το ίδιο το καλώδιο, και τραβήξτε το σταθερά αλλά όχι απότομα για να αποφύγετε την καταστροφή του καλωδίου. Για να τυλίξετε το καλώδιο του προσαρμογέα AC, βεβαιωθείτε ότι ακολουθείτε τη γωνία του φισ στον προσαρμογέα AC για να αποφύγετε την καταστροφή του καλωδίου.



🔌 ΣΗΜΕΙΩΣΗ: Μην συνδέετε τον υπολογιστή στη συσκευή βάσης, πριν ενεργοποιηθεί και τερματιστεί η λειτουργία του τουλάχιστον μία φορά.

- 4 Ανοίξτε την οθόνη και πατήστε το κουμπί λειτουργίας για να ενεργοποιήσετε τον υπολογιστή.



Σχετικά με τον υπολογιστή σας

Ανατρέξτε στον ηλεκτρονικό *Οδηγό χρήσης* για λεπτομερείς πληροφορίες σχετικά με τον υπολογιστή σας. Για να ανοίξετε τον *Οδηγό χρήσης* (ανάλογα με το λειτουργικό σας σύστημα), είτε κάντε διπλό κλικ στο εικονίδιο του *Οδηγού χρήσης* στην επιφάνεια εργασίας σας ή κάντε κλικ στο κουμπί **Start** (Εναρξή), κατόπιν στο **Help and Support Center** (Κέντρο Βοήθειας και υποστήριξης) και τέλος στο **User and system guides** (Οδηγοί χρήσης και συστήματος). Τα επόμενα στοιχεία απαντούν σε μερικές από τις πιο συχνές ερωτήσεις σχετικά με τον υπολογιστή.

- *μόντεμ και προσαρμογέας δικτύου*: Ο υπολογιστής μπορεί να περιλαμβάνει και μόντεμ v.92 56K και προσαρμογέα δικτύου 10/100/1000 Ethernet. Για τα σημεία σύνδεσης, ανατρέξτε στην «Πίσω όψη» στη σελίδα 96. Για περισσότερες πληροφορίες σχετικά με τις θύρες και τις υποδοχές, ανατρέξτε στην ενότητα «Σχετικά με τον υπολογιστή σας» στον ηλεκτρονικό *Οδηγό χρήσης*.

Διάρκεια ζωής και χρήση της μπαταρίας: Διάφορες μπαταρίες είναι διαθέσιμες προς χρήση με τον υπολογιστή σας. Ορισμένες ενέργειες, όπως παρατεταμένη ασύρματη λειτουργία, μπορεί να μειώσει σημαντικά τη διάρκεια ζωής και λειτουργίας της μπαταρίας.

Για περισσότερες πληροφορίες σχετικά με τις αποδόσεις και τη χρήση της μπαταρίας, ανατρέξτε στην ενότητα «Χρήση μπαταρίας» στη σελίδα 97.

Για περισσότερες πληροφορίες σχετικά με την εξοικονόμηση ενέργειας, ανατρέξτε στον *Οδηγό χρήσης*.

- *Υποδοχή Dell D/Bay*: Για πληροφορίες σχετικά με την υποδοχή Dell D/Bay και τις συσκευές που υποστηρίζει, ανατρέξτε στον ηλεκτρονικό *Οδηγό χρήσης*.
- *Συσκευές βάσης*: Ο υπολογιστής σας υποστηρίζει τη βάση μέσω Dell™, το σταθμό επέκτασης σύνδεσης Dell D και την προηγμένη συσκευή επέκτασης θυρών Dell D.



ΣΗΜΕΙΩΣΗ: Οι συσκευές βάσης μπορεί να μην είναι διαθέσιμες σε όλες τις χώρες.

- Για πληροφορίες σχετικά με την προαιρετική συσκευή βάσης που διαθέτετε, ανατρέξτε στην τεκμηρίωση που συνόδευε τη συσκευή.
- Για πληροφορίες σχετικά με τη λήψη της βέλτιστης απόδοσης όταν χρησιμοποιείται συσκευή βάσης με αυτόν τον υπολογιστή, ανατρέξτε στην ενότητα «Επίλυση προβλημάτων» στον ηλεκτρονικό *Οδηγό χρήσης* σας.

Μπροστινή όψη



1	ασφάλεια οθόνης	7	επιφάνεια αφής
2	οθόνη	8	προεξοχές αναγνώρισης/κουμπιά επιφάνειας αφής
3	κουμπιά ελέγχου έντασης	9	προεξοχές αναγνώρισης
4	λυχνίες κατάστασης συσκευών	10	ηχείο
5	κουμπί σίγασης	11	κουμπί λειτουργίας
6	πληκτρολόγιο	12	πληκτρολόγιο και λυχνία ασύρματης κατάστασης

Αριστερή όψη



1	υποδοχή καλωδίου ασφαλείας	4	θυρίδες εξαερισμού
2	υποδοχή D/Bay	5	υπέριθρος αισθητήρας
3	θύρα USB	6	θυρίδες εξαερισμού

Δεξιά όψη



1 μονάδα σκληρού δίσκου	3 υποδοχή κάρτας PC
2 υποδοχή έξυπνης κάρτας	4 θύρες σύνδεσης ήχου (2)

Πίσω όψη



ΠΡΟΣΟΧΗ: Μην εμποδίζετε, εισάγετε αντικείμενα ή επιτρέψετε τη συσσώρευση σκόνης στους αεραγωγούς. Μην αποθηκεύετε τον υπολογιστή σας σε περιβάλλον χαμηλής ροής αέρα, όπως, για παράδειγμα, σε χαρτοφύλακα, ενώ λειτουργεί. Ο περιορισμός της ροής αέρα μπορεί να προκαλέσει βλάβη στον υπολογιστή ή πυρκαγιά.



ΕΙΔΟΠΟΙΗΣΗ: Για να αποφύγετε βλάβη στον υπολογιστή, περιμένετε 5 δευτερόλεπτα μετά την απενεργοποίηση του υπολογιστή, πριν αποσυνδέσετε μια εξωτερική συσκευή.

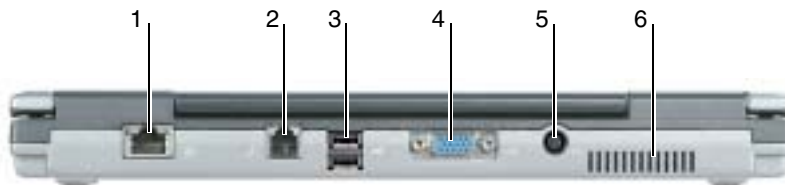

1 θύρα δικτύου (RJ-45)	4 θύρα βίντεο
2 θύρα μόντεμ (RJ-11)	5 θύρα προσαρμογέα AC
3 θύρα USB (2)	6 θυρίδες εξαερισμού

Κάτω όψη

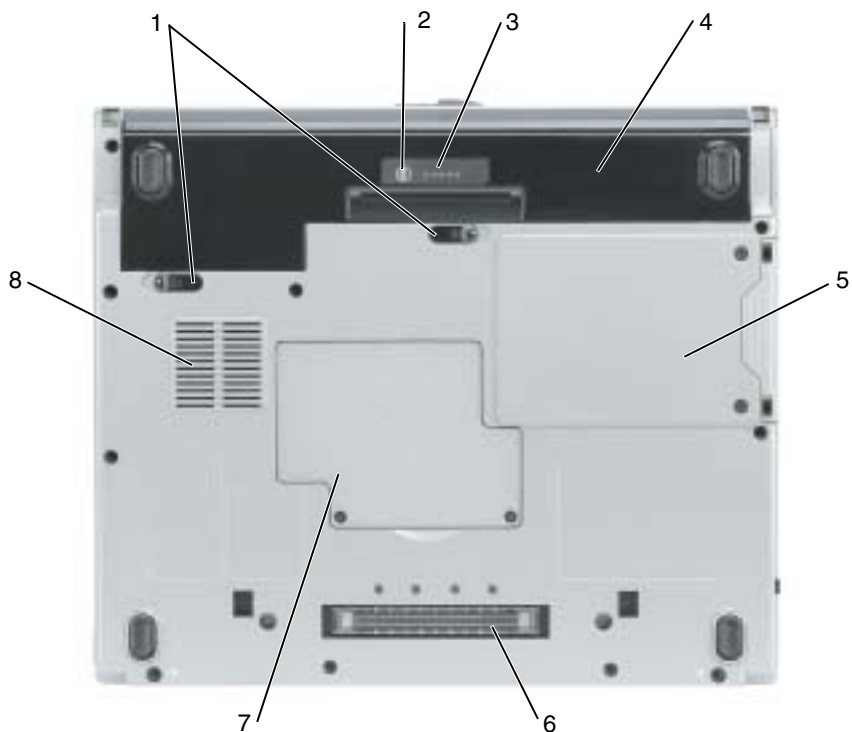

1 ασφάλειες θήκης μπαταρίας (2)	5 μονάδα σκληρού δίσκου
2 κουμπί κατάστασης φόρτισης	6 υποδοχή σύνδεσης συσκευής βάσης μέσω
3 μετρητής φόρτισης μπαταρίας	7 μονάδα μνήμης/κάλυμμα επίπεδης μπαταρίας
4 μπαταρία	8 αεραγωγοί ανεμιστήρα

Χρήση μπαταρίας

Απόδοση μπαταρίας

⚠ ΠΡΟΣΟΧΗ: Πριν εκτελέσετε τις παρακάτω διαδικασίες, ανατρέξτε στις οδηγίες ασφαλείας στον *Οδηγό πληροφοριών προϊόντος*.

📄 ΣΗΜΕΙΩΣΗ: Για περισσότερες πληροφορίες σχετικά με την εγγύηση της Dell για τον υπολογιστή σας, δείτε τον *Οδηγό πληροφοριών προϊόντος* ή το ξεχωριστό έντυπο εγγύησης που αποστέλλεται μαζί με τον υπολογιστή σας.

Για τη βέλτιστη απόδοση του υπολογιστή και για να μπορείτε να διατηρείτε τις ρυθμίσεις BIOS, χρησιμοποιείτε το φορητό υ πολογιστή σας Dell™ με εγκατεστημένη την μπαταρία κάθε φορά. Χρησιμοποιήστε μια μπαταρία για τη λειτουργία του υπολογιστή όταν αυτός δεν συνδέεται σε ηλεκτρική πρίζα. Μία μπαταρία παρέχεται ως στάνταρ εξοπλισμός στη θήκη μπαταρίας. Ο χρόνος λειτουργίας της μπαταρίας ποικίλλει ανάλογα με τις συνθήκες λειτουργίας.

 **ΣΗΜΕΙΩΣΗ:** Ο χρόνος λειτουργίας της μπαταρίας (ο χρόνος κατά τον οποίο η μπαταρία μπορεί να διατηρήσει ένα φορτίο) μειώνεται με την πάροδο του χρόνου. Ανάλογα με το πόσο συχνά χρησιμοποιείται η μπαταρία και ανάλογα με τις συνθήκες υπό τις οποίες χρησιμοποιείται, μπορεί να χρειαστεί να αγοράσετε καινούρια μπαταρία κατά τη διάρκεια ζωής του υπολογιστή σας.

Ο χρόνος λειτουργίας μειώνεται σημαντικά όταν εκτελείτε εργασίες που, μεταξύ άλλων, συμπεριλαμβάνουν:

- Χρήση οπτικών μονάδων δίσκου, όπως μονάδες DVD ή CD
- Χρήση συσκευών ασύρματης επικοινωνίας ή επικοινωνίας δικτύου όπως, κάρτες PC ή συσκευές USB
- Χρήση ρυθμίσεων οθόνης με υψηλή φωτεινότητα, προστασίας οθόνης με τρισδιάστατα σχέδια ή άλλων προγραμμάτων που απαιτούν μεγάλη ισχύ, όπως παιχνίδια με τρισδιάστατες εικόνες
- Λειτουργία του υπολογιστή σε κατάσταση μέγιστης απόδοσης

 **ΣΗΜΕΙΩΣΗ:** Συνιστάται η σύνδεση του υπολογιστή σας σε μια ηλεκτρική πρίζα, όταν εγγράφετε CD ή DVD.

Μπορείτε να ελέγξετε το φορτίο της μπαταρίας πιέζοντας το κουμπί κατάστασης φόρτισης στην μπαταρία. Μπορείτε επίσης να ρυθμίσετε τις επιλογές διαχείρισης ενέργειας, ώστε να σας ειδοποιούν όταν το φορτίο της μπαταρίας είναι χαμηλό.

 **ΠΡΟΣΟΧΗ:** Η χρήση ασύμβατης μπαταρίας μπορεί να δημιουργήσει κίνδυνο πυρκαγιάς ή έκρηξης. Αντικαταστήστε την μπαταρία μόνο με μια συμβατή μπαταρία από την Dell. Η μπαταρία ιόντων λιθίου είναι σχεδιασμένη για να χρησιμοποιείται μαζί με τον υπολογιστή Dell. Μην χρησιμοποιείτε μπαταρία από άλλους υπολογιστές για το δικό σας υπολογιστή.

 **ΠΡΟΣΟΧΗ:** Μην απορρίπτετε τις μπαταρίες με τα οικιακά απορρίμματα. Όταν η μπαταρία σας δεν διατηρεί πλέον φορτίο, μπορείτε να απευθυνθείτε στον τοπικό φορέα διάθεσης απορριμμάτων ή περιβαλλοντικό φορέα, που θα σας συμβουλευσουν σχετικά με τη διάθεση μπαταριών ιόντων λιθίου. Ανατρέξτε στην ενότητα «Απόρριψη μπαταρίας» στον *Οδηγό πληροφοριών προϊόντος*.

 **ΠΡΟΣΟΧΗ:** Η κακή χρήση της μπαταρίας μπορεί να αυξήσει τον κίνδυνο πυρκαγιάς ή χημικού εγκαύματος. Αποφύγετε τη διάτρηση, την καύση, την αποσυναρμολόγηση ή την έκθεση της μπαταρίας σε θερμοκρασίες μεγαλύτερες από 65°C (149°F). Φυλάσσετε την μπαταρία μακριά από τα παιδιά. Ο χειρισμός κατεστραμμένων μπαταριών ή μπαταριών με διαρροή πρέπει να γίνεται με ιδιαίτερη προσοχή. Στις κατεστραμμένες μπαταρίες μπορεί να υπάρξει διαρροή και να προκληθεί έτσι τραυματισμός κάποιου προσώπου ή ζημιά σε συσκευή.

Έλεγχος του φορτίου της μπαταρίας

Ο μετρητής μπαταρίας Dell QuickSet, το παράθυρο Microsoft® Windows® **Power Meter** και το εικονίδιο , ο δείκτης φορτίου μπαταρίας και ο δείκτης καλής κατάστασης και η προειδοποίηση για χαμηλή μπαταρία παρέχουν πληροφορίες για το φορτίο της μπαταρίας.

Μετρητής μπαταρίας Dell QuickSet

Αν ο μετρητής Dell QuickSet είναι εγκατεστημένος, πιάστε <Fn><F3> για να εμφανίσετε στην οθόνη το μετρητή μπαταρίας QuickSet.

Το παράθυρο **μετρητή μπαταρίας** εμφανίζει την κατάσταση, το επίπεδο φόρτισης και τον χρόνο ολοκλήρωσης φόρτισης για την μπαταρία του υπολογιστή σας.



ΣΗΜΕΙΩΣΗ: Μπορείτε να χρησιμοποιήσετε την προαιρετική βάση μέσων σας για να φορτίσετε την μπαταρία του υπολογιστή όταν η βάση μέσων βρίσκεται σε ανεξάρτητη λειτουργία ή όταν ο υπολογιστής είναι συνδεδεμένος σε αυτήν. Η πρόσθετη ενέργεια από την μπαταρία στη βάση μέσων είναι διαθέσιμη για χρήση στον υπολογιστή μόλις τον συνδέσετε.

Επιπλέον, όταν ο υπολογιστής σας είναι συνδεδεμένος στη βάση μέσων ή σε άλλη συσκευή σύνδεσης, στο παράθυρο **μετρητή μπαταρίας** περιλαμβάνεται η καρτέλα **Dock Battery**, όπου εμφανίζεται το επίπεδο φόρτισης και η τρέχουσα κατάσταση της μπαταρίας στη θήκη της μπαταρίας στη βάση μέσων ή σε άλλη συσκευή σύνδεσης.

Εμφανίζονται τα ακόλουθα εικονίδια στο παράθυρο **μετρητή μπαταρίας**:



- Ο υπολογιστής ή η συσκευή βάσης λειτουργεί με τροφοδοσία από την μπαταρία.
- Η μπαταρία αποφορτίζεται.





- Ο υπολογιστής ή η συσκευή βάσης συνδέεται σε ηλεκτρική πρίζα και λειτουργεί με εναλλασσόμενο ρεύμα.
- Η μπαταρία φορτίζεται.



- Ο υπολογιστής ή η συσκευή βάσης συνδέεται σε ηλεκτρική πρίζα και λειτουργεί με εναλλασσόμενο ρεύμα.
- Η μπαταρία είναι πλήρως φορτισμένη και ανενεργή.

Για περισσότερες πληροφορίες σχετικά με το QuickSet, κάντε δεξιά κλικ στο εικονίδιο  στην περιοχή ειδοποίηση (βρίσκεται στην κάτω δεξιά γωνία της επιφάνειας εργασίας των Windows) και κάντε κλικ στο **Βοήθεια**.

Μετρητής ισχύος Microsoft® Windows®

Ο Μετρητής ισχύος των Windows δείχνει το φορτίο που απομένει στην μπαταρία. Για να ελέγξετε το μετρητή ισχύος, κάντε διπλό κλικ στο εικονίδιο  στην περιοχή ειδοποίησης. Για περισσότερες πληροφορίες σχετικά με την καρτέλα **Μετρητής ισχύος**, ανατρέξτε στον *Οδηγό χρήσης*. Αν ο υπολογιστής είναι συνδεδεμένος σε μια πρίζα, εμφανίζεται ένα εικονίδιο .

Δείκτης φορτίου

Κατά τα 3 πρώτα δευτερόλεπτα αφού πατήσετε το κουμπί κατάστασης στο δείκτη φορτίου τη μπαταρίας, οι λυχνίες του δείκτη δείχνουν την κατάσταση φόρτισης της μπαταρίας. Κάθε λυχνία εκφράζει το 20 τοις εκατό περίπου του συνολικού φορτίου μπαταρίας. Για παράδειγμα, αν στην μπαταρία απομένει το 80 τοις εκατό του φορτίου της, τότε ανάβουν τέσσερα από τα φώτα αυτά. Αν δεν ανάβει κανένα, αυτό σημαίνει ότι η μπαταρία δεν περιέχει φορτίο.

Δείκτης καλής κατάστασης

Ο χρόνος λειτουργίας της μπαταρίας προσδιορίζεται κατά κύριο λόγο από το πόσες φορές έχει γίνει φόρτιση. Μετά από εκατό κύκλους φόρτισης και αποφόρτισης, οι μπαταρίες χάνουν σε κάποιο βαθμό την χωρητικότητά τους ή την *καλή τους κατάσταση*. Για να ελέγξετε την καλή κατάσταση της μπαταρίας, πατήστε και κρατήστε πατημένο το δείκτη φορτίου μπαταρίας για 3 δευτερόλεπτα τουλάχιστον. Αν δεν ανάβει καμία λυχνία, αυτό σημαίνει ότι η μπαταρία βρίσκεται σε καλή κατάσταση και ότι διατηρεί τη χωρητικότητά της σε ποσοστό μεγαλύτερο από 80 τοις εκατό. Κάθε μία λυχνία εκφράζει μια σταδιακή υποβάθμιση. Αν ανάβουν πέντε λυχνίες, τότε η χωρητικότητα είναι μικρότερη από το 60 τοις εκατό και θα πρέπει να φροντίσετε για την αντικατάσταση της μπαταρίας.



ΣΗΜΕΙΩΣΗ: Όταν πατάτε και κρατάτε πατημένο το κουμπί κατάστασης για τουλάχιστον 3 δευτερόλεπτα, οι λυχνίες επιπέδου φόρτισης ανάβουν πρώτα για να δείξουν την τρέχουσα κατάσταση φόρτισης. Στη συνέχεια αλλάζουν στην κατάσταση της μπαταρίας, όπου αντιπροσωπεύουν τη σταδιακή υποβάθμιση όταν είναι αναμμένες.

Προειδοποίηση χαμηλής μπαταρίας



ΕΙΔΟΠΟΙΗΣΗ: Για να αποφευχθεί τυχόν απώλεια ή καταστροφή δεδομένων, αποθηκεύστε την εργασία σας αμέσως μόλις δείτε την προειδοποίηση. Κατόπιν συνδέστε τον υπολογιστή στην πρίζα. Αν η μπαταρία αδειάσει τελείως, αρχίζει αυτόματα η κατάσταση αδρανοποίησης.



ΣΗΜΕΙΩΣΗ: Μπορείτε να χρησιμοποιήσετε την προαιρετική βάση μέσων σας για να φορτίσετε την μπαταρία του υπολογιστή όταν η βάση μέσων βρίσκεται σε ανεξάρτητη λειτουργία ή όταν ο υπολογιστής είναι συνδεδεμένος σε αυτήν. Η πρόσθετη ενέργεια από την μπαταρία στη βάση μέσων είναι διαθέσιμη για χρήση στον υπολογιστή μόλις τον συνδέσετε.

Ένα αναδυόμενο παράθυρο σας προειδοποιεί ότι το φορτίο της μπαταρίας έχει μειωθεί κατά 90 τοις εκατό. Για περισσότερες πληροφορίες σχετικά με τις προειδοποιήσεις χαμηλής μπαταρίας, ανατρέξτε στον *Οδηγό χρήσης*.

Μια προειδοποίηση χαμηλής μπαταρίας εμφανίζεται όταν το φορτίο της μπαταρίας έχει μειωθεί κατά 90 τοις εκατό περίπου. Ακούγεται ένα μπιπ μία φορά από τον υπολογιστή, που δείχνει ότι παραμένει ελάχιστος χρόνος για την μπαταρία. Κατά τη διάρκεια του χρόνου αυτού, το ηχείο εκπέμπει περιοδικά ήχους μπιπ. Ο υπολογιστής περνάει σε κατάσταση αδρανοποίησης όταν το φορτίο της μπαταρίας βρίσκεται σε κρίσιμο σημείο.

Φόρτιση της μπαταρίας

ΣΗΜΕΙΩΣΗ: Ο προσαρμογέας AC φορτίζει μια πλήρως αποφορτισμένη μπαταρία σε 2 ώρες περίπου, όταν ο υπολογιστής βρίσκεται εκτός λειτουργίας. Ο χρόνος φόρτισης είναι μεγαλύτερος όταν ο υπολογιστής είναι αναμμένος. Μπορείτε να αφήσετε την μπαταρία στον υπολογιστή για όσο διάστημα θέλετε. Τα εσωτερικά κυκλώματα της μπαταρίας αποτρέπουν τυχόν υπερφόρτιση της μπαταρίας.

Όταν συνδέετε τον υπολογιστή σε πρίζα ή όταν εγκαθιστάτε μια μπαταρία ενώ ο υπολογιστής είναι συνδεδεμένος στην πρίζα, ο υπολογιστής ελέγχει το φορτίο της μπαταρίας και τη θερμοκρασία. Αν χρειάζεται, ο προσαρμογέας τότε θα φορτίσει την μπαταρία και θα διατηρήσει το φορτίο της.

Αν η μπαταρία είναι ζεστή από τη χρήση της στον υπολογιστή σας ή επειδή βρισκόταν σε ζεστό χώρο, μπορεί να μην φορτιστεί όταν συνδέσετε τον υπολογιστή σε μια πρίζα.

Η μπαταρία είναι πολύ ζεστή για να αρχίσει η φόρτιση αν η λυχνία  αναβοσβήνει αλλάζοντας διαδοχικά από πράσινο σε πορτοκαλί χρώμα. Αποσυνδέστε τον υπολογιστή από την πρίζα και αφήστε τον υπολογιστή και την μπαταρία να κρυώσουν σε θερμοκρασία δωματίου. Έπειτα συνδέστε τον υπολογιστή σε μια πρίζα και συνεχίστε την φόρτιση της μπαταρίας.

Αφαίρεση της μπαταρίας

ΠΡΟΣΟΧΗ: Πριν εκτελέσετε τις ακόλουθες διαδικασίες, αποσυνδέστε το μόντεμ από την πρίζα του τηλεφώνου.

- 1 Βεβαιωθείτε ότι ο υπολογιστής είναι σβηστός ή αποσυνδεδεμένος από την ηλεκτρική πρίζα.
- 2 Αν ο υπολογιστής είναι συνδεδεμένος στη βάση μέσω ή σε άλλη δισυσκευή βάσης, αποσυνδέστε τον. Για οδηγίες, ανατρέξτε στην τεκμηρίωση που συνοδεύει τη συσκευή βάσης.
- 3 Σύρετε την ασφάλεια της θήκης της μπαταρίας στην κάτω πλευρά του υπολογιστή και, στη συνέχεια, αφαιρέστε τη μπαταρία από τη θήκη της.



Τοποθέτηση της μπαταρίας

Βεβαιωθείτε ότι ο υπολογιστής είναι σβηστός. Σύρετε τη μπαταρία στη θέση της έως ότου οι ασφάλειες κάνουν κλικ.

Αποθήκευση μπαταρίας

Αφαιρέστε την μπαταρία όταν αποθηκεύετε τον υπολογιστή σας για μεγάλο χρονικό διάστημα. Κατά τη διάρκεια μακρόχρονης αποθήκευσης, η μπαταρία αποφορτίζεται. Μετα από μια παρατεταμένη περίοδο αποθήκευσης, φορτίστε ξανά την μπαταρία πριν τη χρήση της.

Επίλυση προβλημάτων

Λογισμικό συστήματος φορητού υπολογιστή (NSS)

Αν εγκαταστήσετε ξανά το λειτουργικό σύστημα στον υπολογιστή σας θα πρέπει να εγκαταστήσετε επίσης ξανά τη βοηθητική εφαρμογή NSS. Αυτή η εφαρμογή είναι διαθέσιμη στο προαιρετικό CD *Προγράμματα οδήγησης και βοηθητικές εφαρμογές* και στον ιστοχώρο υποστήριξης της Dell στη διεύθυνση www.support.dell.com.

Για να κατεβάσετε τη βοηθητική εφαρμογή από τον ιστοχώρο υποστήριξης της Dell, μεταβείτε στην περιοχή **Downloads** και επιλέξτε το μοντέλο του υπολογιστή σας από το αναπτυσσόμενο μενού. Στην περιοχή **Download Category** επιλέξτε «System and Configuration Utilities» και κατόπιν επιλέξτε το λειτουργικό σας σύστημα και τη γλώσσα του και ακολουθήστε τις οδηγίες που εμφανίζονται.

Το NSS παρέχει σημαντικές αναβαθμίσεις για το λειτουργικό σας σύστημα και υποστήριξη για μονάδες δισκέτας USB Dell™ 3,5 ιντσών, επεξεργαστές Intel® Pentium® M, μονάδες οπτικών δίσκων και συσκευές USB. Το NSS είναι απαραίτητο για τη σωστή λειτουργία του υπολογιστή Dell. Το λογισμικό εντοπίζει αυτόματα τον υπολογιστή σας και το λειτουργικό σύστημα και εγκαθιστά τις απαραίτητες αναβαθμίσεις για τη δική σας διαμόρφωση.



ΣΗΜΕΙΩΣΗ: Το NSS είναι σημαντικό για τη σωστή λειτουργία των συσκευών USB, συμπεριλαμβανομένων των συσκευών Dell D/Bay, D/Dock, D/Port και D/View.

Προβλήματα κλειδώματος και λογισμικού



ΠΡΟΣΟΧΗ: Πριν εκτελέσετε τις παρακάτω διαδικασίες, ανατρέξτε στις οδηγίες ασφαλείας στον *Οδηγό Πληροφοριών Προϊόντος*.

Δεν γίνεται εκκίνηση του υπολογιστή

ΒΕΒΑΙΩΘΕΙΤΕ ΑΤΙ Ο ΠΡΟΣΑΡΜΑΓΓΕΑ **AC** ΕΙΝΑΙ ΣΥΝΔΕΔΕΜΕΝΟ ΣΩΣΤΑ ΣΤΟΝ ΥΠΟΛΟΓΙΣΤΗ ΚΑΙ ΣΤΗΝ ΗΛΕΚΤΡΙΚΗ ΠΡΙΖΑ

Ο υπολογιστής δεν αποκρίνεται πλέον



ΕΙΔΟΠΟΙΗΣΗ: Ενδέχεται να χάσετε δεδομένα αν δεν είναι δυνατός ο τερματισμός του λειτουργικού συστήματος.

ΚΛΕΙΣΤΕ ΤΟΝ ΥΠΟΛΟΓΙΣΤΗ ΣΑΣ — Αν ο υπολογιστής δεν αποκριθεί, πιέζοντας ένα πλήκτρο στο πληκτρολόγιο ή κινώντας το ποντίκι, πατήστε και κρατήστε πατημένο το πλήκτρο λειτουργίας για 8 έως 10 δευτερόλεπτα περίπου, μέχρι ο υπολογιστής να απενεργοποιηθεί. Έπειτα επανεκκινήστε τον.

Ένα πρόγραμμα δεν αποκρίνεται πλέον

ΤΕΡΜΑΤΙΣΤΕ ΤΟ ΠΡΟΓΡΑΜΜΑ —

- 1 Πιέστε <Ctrl><Shift><Esc> ταυτόχρονα.
- 2 Κάντε κλικ στις **Εφαρμογές**.
- 3 Κάντε κλικ στο πρόγραμμα το οποίο δεν αποκρίνεται πλέον.
- 4 Πατήστε **End Task** (Τέλος διεργασίας).

Ένα πρόγραμμα εμφανίζει σφάλμα συνεχώς



ΣΗΜΕΙΩΣΗ: Το λογισμικό περιλαμβάνει συνήθως οδηγίες για την εγκατάσταση στο εγχειρίδιο ή σε δισκέτα ή σε CD.

ΕΛΕΓΤΕ ΤΟ ΕΓΧΕΙΡΙΔΙΟ ΤΟΥ ΛΟΓΙΣΜΙΚΟΥ — Αν χρειαστεί, απεγκαταστήστε και εγκαταστήστε ξανά το πρόγραμμα.

Ένα πρόγραμμα είναι σχεδιασμένο για παλαιότερο λειτουργικό σύστημα Windows

ΑΝ ΧΡΗΣΙΜΟΠΟΙΕΙΤΕ WINDOWS XP, ΕΚΤΕΛΕΣΤΕ ΤΟΝ ΟΔΗΓΟ ΣΥΜΒΑΤΟΤΗΤΑΣ

ΠΡΟΓΡΑΜΜΑΤΟΣ — Ο Οδηγός συμβατότητας προγράμματος διαμορφώνει ένα πρόγραμμα έτσι ώστε να εκτελείται σε περιβάλλον παρόμοιο με περιβάλλοντα λειτουργικού συστήματος διαφορετικού από τα Windows XP.

- 1 Κάντε κλικ στο πλήκτρο **Start** (Εναρξη), επιλέξτε **All Programs** (Όλα τα προγράμματα) → **Accessories** (Βοηθήματα) και έπειτα **Program Compatibility Wizard** (Οδηγός συμβατότητας προγράμματος).
- 2 Στην οθόνη υποδοχής, κάντε κλικ στο **Next** (Επόμενο).
- 3 Ακολουθήστε τις οδηγίες στην οθόνη.

Εμφανίζεται μια μπλε οθόνη

ΚΛΕΙΣΤΕ ΤΟΝ ΥΠΟΛΟΓΙΣΤΗ — Αν ο υπολογιστής δεν αποκριθεί, πιέζοντας ένα πλήκτρο στο πληκτρολόγιο ή κινώντας το ποντίκι, πατήστε και κρατήστε πατημένο το πλήκτρο λειτουργίας για 8 έως 10 δευτερόλεπτα περίπου, μέχρι ο υπολογιστής να απενεργοποιηθεί. Έπειτα επανεκκινήστε τον.

Άλλα προβλήματα λογισμικού

ΛΟΓΙΣΜΙΚΟΥ Ή ΕΠΙΚΟΙΝΩΝΗΣΤΕ ΜΕ ΤΟΝ ΚΑΤΑΣΚΕΥΑΣΤΗ ΤΟΥ ΛΟΓΙΣΜΙΚΟΥ ΓΙΑ ΠΛΗΡΟΦΟΡΙΕΣ ΣΧΕΤΙΚΑ ΜΕ ΤΗΝ ΑΝΙΧΝΕΥΣΗ —

- Βεβαιωθείτε ότι το πρόγραμμα είναι συμβατό με το λειτουργικό σύστημα που έχετε εγκατεστημένο στον υπολογιστή σας.
- Βεβαιωθείτε ότι ο υπολογιστής ικανοποιεί τις ελάχιστες απαιτήσεις υλικού εξοπλισμού για την εκτέλεση του λογισμικού. Δείτε το εγχειρίδιο του λογισμικού για πληροφορίες.
- Βεβαιωθείτε ότι το πρόγραμμα είναι εγκατεστημένο και διαμορφωμένο σωστά.
- Επιβαβαιώστε ότι οι οδηγοί των συσκευών δεν δημιουργούν προβλήματα με το πρόγραμμα.
- Αν χρειάζεται, απεγκαταστήστε και εγκαταστήστε ξανά το πρόγραμμα.

ΚΡΑΤΗΣΤΕ ΕΦΕΔΡΙΚΑ ΑΝΤΙΓΡΑΦΑ ΤΩΝ ΑΡΧΕΙΩΝ ΣΑΣ

ΧΡΗΣΙΜΟΠΟΙΗΣΤΕ ΕΝΑ ΠΡΟΓΡΑΜΜΑ ΕΛΕΓΧΟΥ ΓΙΑ ΙΟΥΣ ΓΙΑ ΝΑ ΕΛΕΓΞΕΤΕ ΤΟΝ ΣΚΛΗΡΟ ΔΙΣΚΟ, ΤΙΣ ΔΙΣΚΕΤΕΣ Ή ΤΑ CD

ΚΛΕΙΣΤΕ ΟΛΑ ΤΑ ΑΝΟΙΧΤΑ ΠΡΟΓΡΑΜΜΑΤΑ ΚΑΙ ΤΕΡΜΑΤΙΣΤΕ ΤΗ ΛΕΙΤΟΥΡΓΙΑ ΤΟΥ ΥΠΟΛΟΓΙΣΤΗ ΣΑΣ ΜΕΣΩ ΤΟΥ ΜΕΝΟΥ ΕΝΑΡΞΗ

ΕΛΕΓΞΤΕ ΤΟΝ ΥΠΟΛΟΓΙΣΤΗ ΣΑΣ ΓΙΑ ΤΥΧΟΝ SPYWARE — Αν ο υπολογιστής σας είναι αργός, λαμβάνετε συχνά αναδυόμενες διαφημίσεις ή έχετε προβλήματα με τη σύνδεση στο Internet, ο υπολογιστής σας μπορεί να έχει προσβληθεί με spyware. Χρησιμοποιήστε ένα πρόγραμμα που περιλαμβάνει προστασία έναντι spyware (το πρόγραμμά σας μπορεί να απαιτεί αναβάθμιση) για να ελέγξετε τον υπολογιστή και να αφαιρέσετε το spyware. Για περισσότερες πληροφορίες επισκεφθείτε τη διεύθυνση support.dell.com και αναζητήστε τη λέξη κλειδί *spyware*.

ΕΚΤΕΛΕΣΤΕ ΤΑ ΔΙΑΓΝΩΣΤΙΚΑ ΠΡΟΓΡΑΜΜΑΤΑ ΤΗΣ DELL — Αν όλες οι δοκιμές είναι επιτυχημένες, τότε το σφάλμα σχετίζεται με πρόβλημα λογισμικού.

Εκτέλεση διαγνωστικών προγραμμάτων της Dell



ΠΡΟΣΟΧΗ: Πριν εκτελέσετε τις παρακάτω διαδικασίες, ανατρέξτε στις οδηγίες ασφαλείας που υπάρχουν στον *Οδηγό πληροφοριών προϊόντος*.

Πότε να χρησιμοποιήσετε τα διαγνωστικά προγράμματα της Dell

Εάν αντιμετωπίσετε κάποιο πρόβλημα με τον υπολογιστή σας, πραγματοποιήστε τους ελέγχους που αναφέρονται στην ενότητα «Επίλυση προβλημάτων» (ανατρέξτε στον ηλεκτρονικό *Οδηγό χρήση*) και εκτελέστε τα διαγνωστικά προγράμματα της Dell πριν επικοινωνήσετε με την Dell για τεχνική βοήθεια.



ΕΙΔΟΠΟΙΗΣΗ: Τα διαγνωστικά προγράμματα της Dell λειτουργούν μόνο στους υπολογιστές της Dell™.

Κάντε εκκίνηση των διαγνωστικών προγραμμάτων είτε από την μονάδα του σκληρού δίσκου σας είτε από το προαιρετικό CD προγραμμάτων οδήγησης και βοηθητικών εφαρμογών (επίσης γνωστό ως CD πόρων).

Εκκίνηση των διαγνωστικών προγραμμάτων της Dell από τον σκληρό δίσκο σας

Τα διαγνωστικά πρόγραμμα της Dell βρίσκονται σε ένα αθέατο διαμέρισμα του βοηθητικού προγράμματος διαγνωστικών, στη μονάδα σκληρού δίσκου.



ΣΗΜΕΙΩΣΗ: Αν ο υπολογιστής σας δεν μπορεί να εμφανίσει μια εικόνα οθόνης, επικοινωνήστε με την Dell.

- 1 Τερματίστε τη λειτουργία του υπολογιστή.
- 2 Εάν ο υπολογιστής είναι συνδεδεμένος σε μία συσκευή βάσης, αποσυνδέστε τον. Για οδηγίες, ανατρέξτε στην τεκμηρίωση που συνόδευε τη συσκευή βάσης.
- 3 Συνδέστε τον υπολογιστή στην πρίζα.
- 4 Ενεργοποιήστε τον υπολογιστή. Όταν εμφανιστεί το λογότυπο DELL™, πατήστε <F12> αμέσως.



ΣΗΜΕΙΩΣΗ: Εάν δεν μπορείτε να δείτε τίποτα στην οθόνη σας, κρατήστε πατημένο το πλήκτρο σίγασης και πιέστε το κουμπί λειτουργίας του υπολογιστή ώστε να ξεκινήσουν τα διαγνωστικά προγράμματα της Dell. Ο υπολογιστής πραγματοποιεί αυτόματα εκτέλεση του Pre-boot System Assessment.



ΣΗΜΕΙΩΣΗ: ΙΑΝ εμφανιστεί ένα μήνυμα ότι δεν βρέθηκε τμήμα διαγνωστικών, εκτελέστε τα διαγνωστικά προγράμματα της Dell από το προαιρετικό CD *προγραμμάτων οδήγησης και βοηθητικών εφαρμογών*.

Εάν περιμένετε πολλή ώρα και εμφανίζεται το λογότυπο του λειτουργικού συστήματος, συνεχίστε να περιμένετε μέχρι να δείτε την επιφάνεια εργασίας Microsoft® Windows®. Στη συνέχεια, τερματίστε τη λειτουργία του υπολογιστή και δοκιμάστε ξανά.

- 5 Όταν εμφανιστεί η λίστα των συσκευών εκκίνησης, επιλέξτε **Diagnostics** και πατήστε <Enter>.

Ο υπολογιστής εκτελεί μία σειρά αρχικών ελέγχων στην κάρτα του συστήματός σας, στο πληκτρολόγιο, στον σκληρό δίσκο, και στην οθόνη, που ονομάζονται Pre-boot System Assessment.

- Κατά τη διάρκεια της αξιολόγησης, απαντήστε στις ερωτήσεις που εμφανίζονται.
- Εάν ανιχνευτεί κάποιο σφάλμα, ο υπολογιστής σταματά και ακούγεται ήχος μπιπ. Για να σταματήσετε η διαδικασία των ελέγχων και να κάνετε επανεκκίνηση του υπολογιστή, πατήστε <n>, για να συνεχίσετε στον επόμενο έλεγχο, πατήστε <y>, για να γίνει επανέλεγχος του εξαρτήματος στο οποίο βρέθηκε σφάλμα, πατήστε <r>.
- Εάν εντοπιστούν σφάλματα κατά τη διάρκεια της λειτουργίας Pre-boot System Assessment, σημειώστε τους κωδικούς σφάλματος και, στη συνέχεια, επικοινωνήστε με την Dell, πριν συνεχίσετε με το Dell Diagnostics.

Εάν η λειτουργία αξιολόγησης του συστήματος Pre-boot System Assessment ολοκληρωθεί με επιτυχία, θα λάβετε το μήνυμα σχετικά με την Booting Dell Diagnostic Utility Partition. Press any key to continue. (εκκίνηση του διαμερίσματος της βοηθητικής εφαρμογής διαγνωστικών προγραμμάτων της Dell. Πατήστε οποιοδήποτε πλήκτρο για να συνεχίσετε).

- 6 Πατήστε οποιοδήποτε πλήκτρο για να πραγματοποιηθεί εκκίνηση του διαγνωστικού προγράμματος της Dell από το διαμέρισμα του βοηθητικού προγράμματος Diagnostics στην μονάδα σκληρού δίσκου.

Εκκίνηση των διαγνωστικών προγραμμάτων της Dell από το προαιρετικό CD προγραμμάτων οδήγησης και βοηθητικών εφαρμογών

- 1 Τοποθετήστε το CD *Προγράμματα οδήγησης και βοηθητικές εφαρμογές*.

- 2 Σβήστε και κάντε επανεκκίνηση του υπολογιστή.

Όταν εμφανιστεί το λογότυπο της DELL, πατήστε <F12> αμέσως.

Εάν περιμένετε πολλή ώρα και εμφανιστεί το λογότυπο των Windows, συνεχίστε να περιμένετε μέχρι να δείτε την επιφάνεια εργασίας των Windows. Στη συνέχεια, τερματίστε τη λειτουργία του υπολογιστή και δοκιμάστε ξανά.



ΣΗΜΕΙΩΣΗ: Τα βήματα που ακολουθούν αλλάζουν την ακολουθία εκκίνησης μόνο για μία φορά. Στην επόμενη διαδικασία εκκίνησης, η εκκίνηση του υπολογιστή γίνεται σύμφωνα με τις συσκευές που καθορίζονται κατά την ρύθμιση του συστήματος.

- 3 Όταν εμφανιστεί η λίστα των συσκευών εκκίνησης, επιλέξτε **CD/DVD/CD-RW Drive** και πατήστε <Enter>.
- 4 Επιλέξτε **CD/DVD/CD-RW Drive** επιλογή από το μενού του CD εκκίνησης.
- 5 Κάντε την επιλογή **Boot from CD-ROM** (Εκκίνηση από το CD-ROM) από το μενού που εμφανίζεται.
- 6 Πληκτρολογήστε 1 για να ξεκινήσει το μενού στο CD Πόρων.
- 7 Πληκτρολογήστε 2 για να ξεκινήσουν τα διαγνωστικά προγράμματα της Dell.
- 8 Επιλέξτε **Run the 32 Bit Dell Diagnostics** (Εκτέλεση των διαγνωστικών προγραμμάτων 32 Bit της Dell) από την αριθμημένη λίστα. Εάν υπάρχουν πολλές εκδόσεις, επιλέξτε την έκδοση που είναι κατάλληλη για τον υπολογιστή σας.
- 9 Όταν εμφανιστεί **κύριο μενού** των διαγνωστικών προγραμμάτων της Dell, επιλέξτε τον έλεγχο που θέλετε να εκτελέσετε.

Κύριο μενού διαγνωστικών προγραμμάτων της Dell

- 1 Μετά τη φόρτωση του διαγνωστικού προγράμματος της Dell και την εμφάνιση της οθόνης του **κύριου μενού**, κάντε κλικ στο κουμπί που αντιστοιχεί στην επιλογή που θέλετε.

Επιλογή	Λειτουργία
Γρήγορος έλεγχος	Πραγματοποιείται γρήγορος έλεγχος των συσκευών. Αυτός ο έλεγχος διαρκεί συνήθως 10 έως 20 λεπτά και δεν απαιτεί τη συμμετοχή σας. Εκτελέστε αρχικά τη λειτουργία « Γρήγορος έλεγχος » για να αυξήσετε την πιθανότητα γρήγορου εντοπισμού του προβλήματος.
Εκτεταμένος έλεγχος	Πραγματοποιείται λεπτομερής έλεγχος των συσκευών. Αυτός ο έλεγχος συνήθως διαρκεί 1 ώρα ή περισσότερο και απαιτεί, κατά διαστήματα, να απαντάτε σε ερωτήσεις.

Επιλογή	Λειτουργία
Προσαρμοσμένος έλεγχος	Πραγματοποιείται έλεγχος μιας συγκεκριμένης συσκευής. Μπορείτε να προσαρμόσετε τους ελέγχους που θέλετε να εκτελέσετε.
Συμπτώματα	Παραθέτει τα πιο συνηθισμένα συμπτώματα που παρουσιάζονται και σας επιτρέπει να επιλέξετε κάποιον έλεγχο ανάλογα με το σύμπτωμα του προβλήματος που αντιμετωπίζετε.

- 2 Εάν αντιμετωπίσετε πρόβλημα κατά τη διάρκεια ελέγχου, εμφανίζεται ένα μήνυμα με έναν κωδικό σφάλματος και μια περιγραφή του προβλήματος. Σημειώστε τον κωδικό σφάλματος και την περιγραφή του προβλήματος και ακολουθήστε τις οδηγίες που εμφανίζονται στην οθόνη.

Εάν δεν μπορείτε να επιλύσετε το πρόβλημα, επικοινωνήστε με την Dell.



ΣΗΜΕΙΩΣΗ: Η ετικέτα εξυπηρέτησης για τον υπολογιστή σας βρίσκεται στο επάνω μέρος της κάθε δοκιμαστικής οθόνης. Εάν έρθετε σε επαφή με την Dell, η τεχνική υποστήριξη θα σας ζητήσει την ετικέτα εξυπηρέτησης.

- 3 Εάν εκτελέσετε έλεγχο από την επιλογή **προσαρμοσμένος έλεγχος** ή **Συμπτώματα**, κάντε κλικ στη σχετική καρτέλα που περιγράφεται στον ακόλουθο πίνακα για περισσότερες πληροφορίες.

Καρτέλα	Λειτουργία
Αποτελέσματα	Εμφανίζει τα αποτελέσματα του ελέγχου και τυχόν σφάλματα που εντοπίστηκαν.
Σφάλματα	Εμφανίζει συνθήκες σφαλμάτων, κωδικούς σφαλμάτων και την περιγραφή του προβλήματος.
Βοήθεια	Περιγράφει τον έλεγχο και ενδέχεται να υποδεικνύει προϋποθέσεις για την εκτέλεσή του.
Διαμόρφωση	Εμφανίζει τις ρυθμίσεις του υλικού που χρησιμοποιείτε για την επιλεγμένη συσκευή. Το διαγνωστικό πρόγραμμα της Dell λαμβάνει πληροφορίες ρύθμισης των παραμέτρων για όλες τις συσκευές από τις ρυθμίσεις του συστήματος, την μνήμη, και διάφορους εσωτερικούς ελέγχους και εμφανίζει τις πληροφορίες στην λίστα συσκευών στο αριστερό πλαίσιο της οθόνης. Η λίστα συσκευών ενδέχεται να μην εμφανίζει τα ονόματα όλων των στοιχείων, τα οποία είναι εγκατεστημένα στον υπολογιστή σας ή όλων των συσκευών, οι οποίες είναι συνδεδεμένες στον υπολογιστή σας.
Παράμετροι	Σας επιτρέπει να προσαρμόσετε τον έλεγχο αλλάζοντας τις ρυθμίσεις ελέγχου.

- 4 Όταν ολοκληρωθούν οι έλεγχοι, εάν εκτελείτε τα διαγνωστικά προγράμματα της Dell από το CD *προγραμμάτων οδήγησης και βοηθητικών εφαρμογών*, αφαιρέστε το CD.

- 5 Όταν οι έλεγχοι ολοκληρωθούν, κλείστε τη οθόνη ελέγχων για να επιστρέψετε στο **κύριο μενού**. Για έξοδο από το διαγνωστικό πρόγραμμα της Dell και επανεκκίνηση του υπολογιστή, κλείστε το **κύριο μενού**.

Ευρετήριο

C

CD

λειτουργικό σύστημα, 90

CD λειτουργικού
συστήματος, 90

CD προγραμμάτων οδήγησης
και βοηθητικών
εφαρμογών, 87

D

Dell

ιστοχώρος υποστήριξης, 89

Διαγνωστικά προγράμματα
Dell, 104

διαγνωστικά προγράμματα
CD προγραμμάτων οδήγησης
και βοηθητικών
εφαρμογών, 87

E

εγγύηση, 87

επανεγκατάσταση
CD πόρων, 87

επανεγκατάστασης
Προγράμματα οδήγησης και
βοηθητικές εφαρμογές, 87

ετικέτα εξυπηρέτησης, 88

ετικέτα των Microsoft
Windows, 88

ετικέτες

ετικέτα εξυπηρέτησης, 88
Microsoft Windows, 88

Εύρεση πληροφοριών
τεκμηρίωση, 87

I

Ιστοχώρος Premier
υποστήριξης της Dell, 87,
89

Λ

λογισμικό
προβλήματα, 103

Λειτουργικό σύστημα
CD, 90
Οδηγός εγκατάστασης, 90

λογισμικό
προβλήματα, 104

M

μπαταρία
απόδοση, 97
αποθήκευση, 102
αφαίρεση, 101
δείκτης καλής
κατάστασης, 100
δείκτης φορτίου, 100

διάρκεια ζωής και χρήση της
μπαταρίας, 93
έλεγχος φορτίου, 99
μετρητής ισχύος, 99
προειδοποίηση χαμηλής
μπαταρίας, 100
τοποθέτηση, 102
φόρτιση, 101

O

οδηγοί
Οδηγός συμβατότητας
προγράμματος, 103

οδηγίες ασφαλείας, 87

Οδηγός χρήσης, 88

Σ

σχετικά με τον υπολογιστή σας
αριστερή όψη, 94
δεξιά όψη, 96
κάτω όψη, 97
μπροστινή όψη, 94
πίσω όψη, 96

X

προβλήματα
αργή επίδοση υπολογιστή, 104
δεν γίνεται εκκίνηση του
υπολογιστή, 102

επίλυση, 102
κλειδίωμα, 102
λογισμικό, 102-104
μπλε οθόνη, 103
ο υπολογιστής δεν αποκρίνεται
 πλέον, 103
προγράμματα και συμβατότητα
 Windows, 103
spyware, 104
σφάλμα προγράμματος, 103
σφάλματα υπολογιστή, 103
το πρόγραμμα δεν αποκρίνεται
 πλέον, 103
προγράμματα οδήγησης
 CD πόρων, 87

Ψ

υπολογιστής, 93
 αργή επίδοση, 104
 δεν αποκρίνεται πλέον, 103
 σφάλματα, 103

S

spyware, 104

T

τεκμηρίωση
 Οδηγός πληροφοριών
 συστήματος, 87
 Οδηγός χρήσης, 88
 online, 89
 συσκευή, 87

W

Windows XP
 Οδηγός συμβατότητας
 προγράμματος, 103

Dell™ Latitude™ D410

Hurtigveiledning

Modell PP06S

www.dell.com | support.dell.com

OBS!, merknader og advarsler



MERK: Et OBS!-avsnitt inneholder viktig informasjon som gjør at du kan bruke datamaskinen mer effektivt.



MERKNAD: En MERKNAD angir enten potensiell fare for maskinvaren eller tap av data, og forteller hvordan du kan unngå problemet.



ADVARSEL: En ADVARSEL angir en potensiell fare for skade på eiendom, personskade eller dødsfall.

Forkortelser og akronymer

En fullstendig liste over forkortelser og akronymer er oppført i *brugerhåndboken* (dobbelklikk ikonet for *brugerhåndboken* på Microsoft® Windows®-skrivebordet, eller klikk **Start, Hjelp og støtte** og deretter **User and system guides** (bruger- og systemhåndbøker), avhengig av hvilket operativsystem du kjører).

Hvis du kjøpte en datamaskin i n-serien fra Dell™, gjelder ingen av henvisningene i dette dokumentet for operativsystemet Microsoft® Windows®.

CDen *Drivers and Utilities* CD og *operativsystem*-CDen er ekstratilbehør, og leveres ikke med alle datamaskiner.

Informasjonen i dette dokumentet kan endres uten varsel.

© 2004 Dell Inc. Med enerett.

Reproduksjon i enhver form er strengt forbudt uten skriftlig tillatelse fra Dell Inc.

Varemerker i denne teksten: *Dell*, *DELL*-logoen og *Latitude* er varemerker tilhørende Dell Inc.; *Microsoft* og *Windows* er registrerte varemerker tilhørende Microsoft Corporation; *Intel* og *Pentium* er registrerte varemerker tilhørende Intel Corporation.

Andre varemerker og varenavn kan brukes i dette dokumentet som en henvisning til institusjonene som innehar rettighetene til merkene og navnene, eller til produktene. Dell Inc. fraskriver seg enhver eierinteresse for varemerker og varenavn som ikke er sine egne.

Modell PP06S

November 2004

Delenr. Y4288

Utg. A00

Innhold

Finne informasjon	115
Installere datamaskinen	118
Om datamaskinen	121
Sett forfra	122
Sett fra venstre	123
Sett fra høyre	124
Sett bakfra	124
Sett fra undersiden	125
Bruke et batteri	125
Batteriytelse	125
Kontrollere batteriets strømstatus	126
Lade batteriet	128
Fjerne et batteri	128
Sette i et batteri	129
Lagre et batteri	129
Problemløsning	129
NSS-system (Notebook System Software)	129
Problemer med frysing og programvare	130
Kjøre Dell Diagnostics	132
Stikkordregister	137

Finne informasjon

MERK: Noen funksjoner er kanskje ikke tilgjengelige på datamaskinen eller ikke tilgjengelige i noen land.

MERK: Tilleggsinformasjon kan følge med datamaskinen.

Hva leter du etter?

- Et diagnoseprogram for datamaskinen
- Drivere til datamaskinen
- Dokumentasjon for datamaskinen
- Min enhetsdokumentasjon
- NSS-system (Notebook System Software)

Finn det her

CDen Drivers and Utilities (også kalt ResourceCD)

Dokumentasjon og drivere er allerede installert på datamaskinen. Du kan reinstallere drivere fra CDen, ved å kjøre Dell Diagnostics, eller følge anvisningene i dokumentasjonen.



Viktig-filer kan være inkludert på CDen med de nyeste oppdateringer om tekniske endringer av datamaskinen eller avansert teknisk referansemateriale for teknikere og erfarne brukere.

MERK: Oppdateringer av drivere og dokumentasjon kan fås på support.dell.com.

MERK: CDen *Drivers and Utilities* er ekstratilbehør, og leveres ikke med alle datamaskiner.

-
- Garantiinformasjon
 - Vilkår og betingelser (bare i USA)
 - Sikkerhetsinstruksjoner
 - Spesielle bestemmelser
 - Ergonomisk informasjon
 - Lisensavtale for sluttbruker

Dell™ Produktveiledning



Hva leter du etter?

- Hvordan du kan fjerne og erstatte deler
- Spesifikasjoner
- Hvordan du kan konfigurere systeminnstillinger
- Hvordan du kan feilsøke og løse problemer

Finn det her**Brukerhåndbok**

Hjelp og støtte til Microsoft® Windows® XP

- 1** Klikk **Start**, og klikk **Hjelp og støtte**.
- 2** Klikk **User's and system guides** (bruker- og systemhåndbøker), og klikk **User's guides** (brukerhåndbøker).

*Brukerhåndboken er også tilgjengelig på CDen *Drivers and Utilities*.*

MERK: CDen *drivers and Utilities* er ekstratilbehør, og leveres ikke med alle datamaskiner.

Serviceemerke og Microsoft Windows-lisens

Disse merkene sitter under datamaskinen.

- Bruk servicemerket til å identifisere datamaskinen når du besøker support.dell.com eller ved kontakt med teknisk støtte.
- Oppgi ekspresservicekoden for å sette over samtalen ved kontakt med teknisk support. Ekspresservicekoden er ikke tilgjengelig i alle land.



Hva leter du etter?

- Løsninger – Tips og råd for feilsøking, artikler fra teknikere, elektroniske kurs, vanlige spørsmål
- Gruppe – Onlinediskusjoner med andre Dell-kunder
- Oppgraderinger – Oppgradringsinformasjon for komponenter, f.eks. minne, harddisk og operativsystem
- Kundestøtte – Kontaktinformasjon, servicehenvendelse og bestillingsstatus, garanti og opplysninger om reparasjon
- Service og støtte – Status for servicehenvendelse og støttelogg, servicekontrakt, elektroniske diskusjoner med teknisk støtte
- Referanse – Datamaskindokumentasjon, detaljer om datamaskinkonfigurasjon, produktspesifikasjoner og anmeldelser
- Nedlastbart materiale – Godkjente drivere, patch-programmer og programvareoppdateringer
- NSS-system (Notebook System Software) – Hvis du skal reinstallere operativsystemet for datamaskinen, bør du også reinstallere NSS-verktøyet. NSS gir nødvendige oppdateringer for operativsystemet og støtte for Dell™ 3.5-tommers USB-diskettstasjoner, og M-prosessorer, optiske drivere og USB-enheter for Intel® Pentium®. NSS er nødvendig for riktig drift av Dell-datamaskinen. Denne programvaren registrerer datamaskinen og operativsystemet automatisk, og installerer de aktuelle oppdateringene for din konfigurasjon.

Slik laster du ned systemprogramvaren for Notebook:

- 1 Gå til support.dell.com og klikk **Downloads** (nedlastbart materiale).
- 2 Skriv inn servicekoden eller produktmodellen.
- 3 I rullegardinmenyen **Download Category** (nedlastingskategori) klikker du **All** (alle).
- 4 Velg operativsystemet og språket for operativsystemet til datamaskinen, og klikk **Submit** (send).
- 5 Under **Select a Device** (velg en enhet), blar du til **System and Configuration Utilities** (system- og konfigurasjonsverktøy) og klikker **Dell Notebook System Software** (systemprogramvare for Dell Notebook).

Finn det her

Webområde for Dell Support– support.dell.com

MERK: Velg ditt område for å vise aktuelt støtteområde.

MERK: Bedriftskunder og kunder innen offentlig forvaltning og utdanning kan også bruke det tilpassede webområdet **Dell Premier Support** på premier.support.dell.com. Dette webområdet er ikke tilgjengelig på alle steder.

Hva leter du etter?

- Hvordan du bruker Windows XP
- Dokumentasjon for datamaskinen
- Dokumentasjon for enheter (f.eks. et modem)

Finn det her**Hjelp og støtte i Windows**

- 1** Klikk **Start**, og klikk **Hjelp og støtte**.
- 2** Skriv inn et ord eller en frase som beskriver problemet, og klikk pilikonet.
- 3** Klikk emnet som beskriver problemet.
- 4** Følg anvisningene på skjermen.

- Hvordan reinstallerer operativsystemet

Operativsystem-CD

Operativsystemet er allerede installert på datamaskinen. Reinstaller operativsystemet fra *operativsystem-CDen*. Se anvisninger under “Reinstallere Windows XP”.



Etter at du har reinstallert operativsystemet, reinstallerer du driverne for de enhetene som fulgte med datamaskinen, fra CDen *Drivers and Utilities*.

Merket med produkt nøkkelen for operativsystemet sitter på datamaskinen.

MERK: Fargen på CDen varierer, avhengig av hvilket operativsystem du bestilte.

MERK: CDen med *operativsystemet* er ekstratilbehør og leveres ikke med alle datamaskiner.

Installere datamaskinen



ADVARSEL: Før du utfører følgende prosedyrer, må du lese sikkerhetsanvisningene i *produktveiledningen*.

- 1** Pakk ut tilbehørsesken.
- 2** Sett innholdet i tilbehørsesken til side. Du trenger dette for å fullføre konfigurasjonen av datamaskinen.

Tilbehørsesken inneholder også brukerdokumentasjon og eventuell programvare eller ekstra maskinvare (for eksempel PC-kort, stasjoner eller batterier) du har bestilt.

- 3** Koble strømadapteren til strømkontakten på datamaskinen og til nettstrøm.

⚠ ADVARSEL: Strømadapteren fungerer med elektriske stikkontakter over hele verden. Strømstøpsler og grenuttak kan imidlertid variere fra land til land. Bruk av en inkompatibel kabel eller feilaktig tilkobling av kabelen til grenuttaket eller den elektriske stikkontakten, kan forårsake brann eller skade på utstyret.

➡ MERKNAD: Når du bruker strømadapteren, må du feste kabelen, slik at den ikke kan rykkes, filtre seg sammen, bli trådd på eller klemt av objekter som stolbein eller skrivebordsstøtter.

➡ MERKNAD: Når du kobler strømadapterkabelen fra datamaskinen, tar du tak i støpselet og ikke i selve kabelen, og trekker bestemt, men forsiktig, for å unngå skade på kabelen. Når du vikler strømadapterkabelen, må du passe på at du følger vinkelen til støpselet på strømadapteren for å unngå skade på kabelen.



🖱 MERK: Datamaskinen skal ikke kobles til dokkenheten før den er slått på og av igjen minst én gang.

- 4 Åpne skjermen på datamaskinen, og trykk på av/på-knappen for å slå på datamaskinen.



Om datamaskinen

Du finner mer informasjon om datamaskinen i den elektroniske *brukerhåndboken*. Du får tilgang til *brukerhåndboken* (avhengig av hvilket operativsystem du kjører), ved enten å dobbeltklikke ikonet for *brukerhåndboken* på skrivebordet, eller klikke **Start, Hjelp og støtte** og deretter **User and system guides** (bruker- og systemhåndbøker). Følgende punkter tar for seg noen av de spørsmålene som ofte stilles om datamaskinen.

- *Modem- og nettverkskort*: Datamaskinen kan ha både et v.92 56K-modem og 10/100/1000 Ethernet nettverkskort på hovedkortet. Se plassering av kontakter under "Sett bakfra" på side 124. Du finner mer informasjon om porter og tilkoblinger under "About Your Computer" (om datamaskinen) i den elektroniske *brukerhåndboken*.

Batteriets levetid og bruk: Det finnes flere batterier som kan brukes med datamaskinen. Batteriets levetid og driftstid kan bli betraktelig redusert når du utfører bestemte operasjoner, for eksempel trådløs drift, i lengre tidsperioder.

Du finner mer informasjon om batteriytelse og bruk under "Bruke et batteri" på side 125.

Du finner mer informasjon om strømsparing, i *brukerhåndboken*.

- *Dell D/Bay*: Du finner mer informasjon om Dell D/Bay og enhetene den støtter i den elektroniske *brukerhåndboken*.
- *Dokkenheter*: Datamaskinen støtter Dell™ Media Base, Dell D/Dock Expansion Station og Dell D/Port Advanced Port Replicator.



MERK: Dokkenheter er ikke tilgjengelige i alle land.

- Informasjon om dokkenheten, som kan kjøpes som ekstrautstyr, er oppgitt i dokumentasjonen som fulgte med enheten.
- Du finner mer informasjon om hvordan du kan oppnå optimal ytelse ved å bruke en dokkenhet med denne datamaskinen under "Solving Problems" (problemløsning) i den elektroniske *brukerhåndboken*.

Sett forfra



1	skjermlås	7	styreplate
2	skjerm	8	knapper til styrepinne/styreplate
3	volumkontrollknapper	9	styrepinne
4	enhetsstatuslamper	10	høytaler
5	dempeknapp	11	av/på-knapp
6	tastatur	12	lamper for tastatur og trådløs status

Sett fra venstre



1	åpning for sikkerhetskabel	4	ventilasjonsnull
2	D/Bay-kontakt	5	infrarød sensor
3	USB-kontakt	6	ventilasjonsnull

Sett fra høyre



1	harddisk	3	PC-kortspor
2	smarkortspor	4	lydkontakter (2)

Sett bakfra

⚠ ADVARSEL: Blokker ikke lufteåpningene, stikk ikke gjenstander inn i dem og unngå støvsamling i dem. Oppbevar ikke datamaskinen i et miljø med lite luftgjennomstrømning, for eksempel en lukket koffert, mens den er på. For lite luftgjennomstrømning kan skade datamaskinen eller føre til brann.

🔄 MERKNAD: Etter at du har slått av datamaskinen, bør du vente i 5 minutter før du kobler fra en ekstern enhet for å unngå å skade datamaskinen.

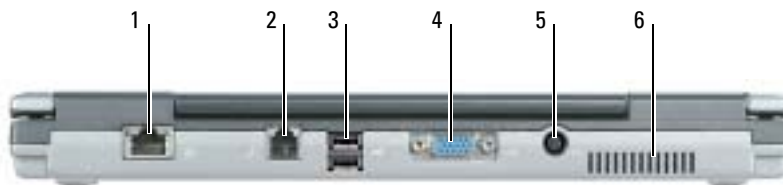

1	nettverkskontakt (RJ-45)	4	videokontakt
2	modemkontakt (RJ-11)	5	kontakt for strømadapter
3	USB-kontakter (2)	6	ventilasjons hull

Sett fra undersiden

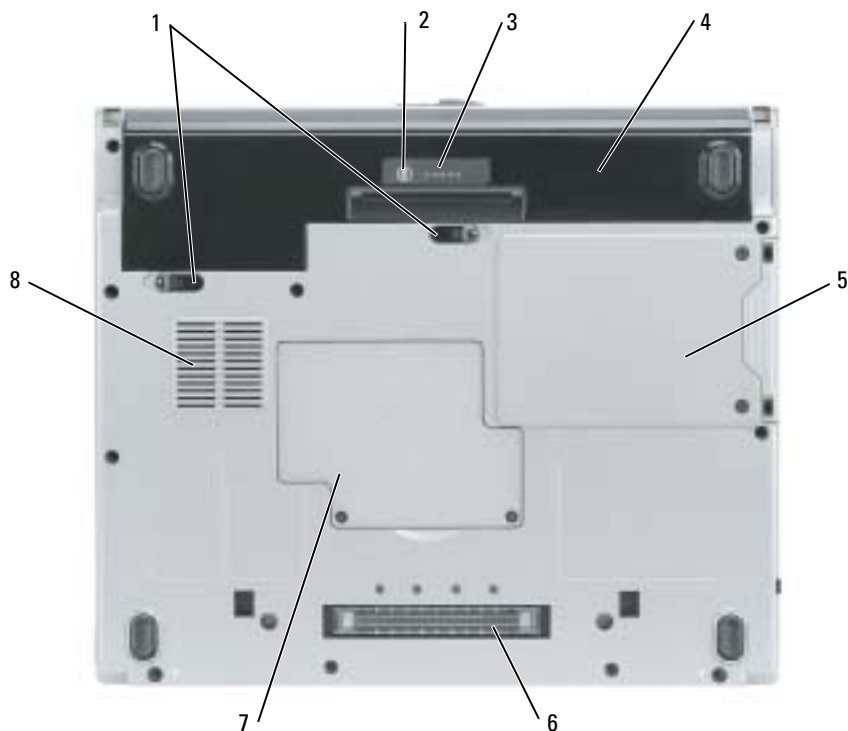

1	låsløsere for batterirom (2)	5	harddisk
2	statusknapp for strømmåler	6	kontakten for Media Base-dokkenheten
3	måler for batterilading	7	deksel for minnemodul/klokkebatteri
4	batteri	8	lufteåpninger for vifte

Bruke et batteri

Batteriytelse

 **ADVARSEL:** Før du utfører følgende prosedyrer, må du lese sikkerhetsanvisningene i *produktveiledningen*.

 **MERK:** Du finner flere opplysninger om Dells garantidekning i *produktveiledningen* eller i separate, trykte garantidokumenter som følger med datamaskinen.

Bruk alltid Dell™-datamaskinen med batteriet installert for å oppnå optimal ytelse fra datamaskinen og hjelp til å bevare BIOS-innstillingene. Bruk et batteri til å kjøre datamaskinen når den ikke er koblet til nettstrøm. Det følger med ett batteri som standardutstyr i batterirommet. Batteriets driftstid varierer avhengig av driftsforholdene.

 **MERK:** Batteriets driftstid (tiden batteriet kan forsyne strøm) reduseres med tiden. Du må kanskje kjøpe et nytt batteri i løpet av datamaskinens levetid, avhengig av hvor ofte du bruker batteriet, og hvilke forhold det brukes under.

Driftstiden reduseres betraktelig når du gjør følgende:

- Bruker optiske stasjoner, for eksempel DVD- og CD-stasjoner
- Bruke kommunikasjonsenheter, PC-kort eller USB-enheter for trådløst nettverk
- Bruker skjerminnstillingene for høy lysstyrke, 3D-skjermspare eller andre strømslukende programmer som 3D-spill
- Kjører datamaskinen i modusen for maksimal ytelse

 **MERK:** Det anbefales at du kobler datamaskinen til nettstrøm når du skriver til en CD eller DVD.

Du kan kontrollere batteriets strømnivå ved å trykke på batteriets statusknapp for batteristrøm. Du kan også innstille alternativer for strømbehandling, slik at du blir varslet når det er lite batteristrøm.

 **ADVARSEL:** Bruk av et inkompatibelt batteri kan øke risikoen for brann eller eksplosjon. Skift bare batteriet ut med et kompatibelt batteri fra Dell. Litium-batteriet er laget for å fungere med Dell-datamaskinen. Bruk ikke et batteri fra andre datamaskiner i datamaskinen.

 **ADVARSEL:** Kast ikke batteriet sammen med husholdsavfallet. Når batteriet er utbrukt, ringer du til det lokale avfallsmottaket eller miljøorganet for å få råd om avhending av litium-batteriet. Se under "Battery Disposal" (kassere batteriet) i *produktveiledningen*.

 **ADVARSEL:** Misbruk av batteriet kan øke risikoen for brann eller kjemisk forbrenning. Batteriet skal ikke punkteres, brennes, demonteres eller utsettes for temperaturer over 65°C (149°F). Oppbevar batteriet utilgjengelig for barn. Batterier som er skadet eller lekket, skal håndteres forsiktig. Et skadet batteri kan lekke og forårsake personskade eller materielle skader.

Kontrollere batteriets strømstatus

Dells QuickSet-batterimåler, Microsoft® Windows® Strømmåler-vinduet og -ikonet, batteristrøm- og tilstandsmåleren og advarselen om lite batteristrøm inneholder informasjon om batteriets strømstatus.

Dell QuickSet-batterimåler

Hvis Dell QuickSet er installert, trykker du <Fn><F3> for å vise QuickSet-batterimåleren.

Batterimålervinduet viser status, strømnivå og når batteriet i datamaskinen er ferdig ladet.

 **MERK:** Du kan bruke tilleggsutstyret Media Base til å lade batteriet i datamaskinen når Media Base er i frittstående modus, eller når datamaskinen er koblet til Media Base. Den ekstra strømmen fra batteriet i Media Base kan brukes til datamaskinen når du kobler datamaskinen til dokkenheten.

Når datamaskinen i tillegg er koblet til Media Base eller en annen dokkenhet (koblet til dokk), inneholder vinduet **Battery Meter** (batterimåler) en **Dock Battery**-kategori (batteri i dokk), som viser strømnivået og gjeldende batteristatus for batteriet i batterirommet på Media Base eller en annen dokkenhet.

Følgende ikoner vises i vinduet **Batterimåler** når:



- Datamaskinen og dokkenheten kjøres på batteristrøm.
- Batteriet lades ut.





- Datamaskinen eller dokkenheten er tilkoblet en elektrisk stikkontakt og kjøres på nettstrøm.
- Batteriet lades.



- Datamaskinen eller dokkenheten er tilkoblet en elektrisk stikkontakt og kjøres på nettstrøm.
 - Batteriet er helt ladet og klart til bruk.
-

Du finner mer informasjon om QuickSet ved å høyreklikke -ikonet i meldingsområdet (nederst i høyre hjørne av Windows-skrivebordet), og klikke **Help** (hjelp).

Strømmåler i Microsoft Windows

Strømmåleren i Windows angir gjenværende batteristrøm. Kontroller strømmåleren ved å dobbeltklikke -ikonet i meldingsområdet. Du finner mer informasjon om kategorien **Power Meter** (stømmåler) i *brukerhåndboken*. Hvis datamaskinen er koblet til nettstrøm, vises et -ikon.

Lademåler

I de første 3 sekundene etter at du trykte på statusknappen på batteristrømmåleren, vil lampene på strømmåleren angi batteriets strømstatus. Hver lampe representerer omtrent 20 prosent av batteriets totale strømnivå. Hvis for eksempel batteriet er 80 prosent ladet, vil fire av lampene lyse. Batteriet er helt utladet hvis ingen lamper lyser.

Tilstandsmåler

Batteriets levetider for en stor del avhengig av hvor mange ganger det er ladet. Etter flere hundre lade- og utladingssykluser, mister batterier noe av ladekapasiteten, eller batteriets tilstand. Du kan kontrollere batteriets tilstand ved å trykke og holde nede statusknappen på batterilademåleren i minst 3 sekunder. Hvis ingen lamper lyser, er batteritilstanden god, og batteriet har over 80 prosent igjen av den opprinnelige ladekapasiteten. Hver lampe representerer trinnsvis degradering. Hvis fem lamper lyser, er det mindre enn 60 prosent igjen av ladekapasiteten.



MERK: Ved å trykke og holde nede statusknappen på batterilademåleren i minst 3 sekunder, vil strømnivålampene først lyse for å vise gjeldende ladestatus. Deretter veksler de til batteriets helsestatus, der de angir trinnsvis ytelsesnedgang når de lyser.

Lite batteristrøm-advarsel



MERKNAD: Etter en advarsel om lite batteristrøm, bør du lagre arbeidet øyeblikkelig for å unngå å miste eller ødelegge data. Koble deretter datamaskinen til nettstrøm. Hvis batteriet tømmes helt for strøm, vil hvilemodusen inntre automatisk.



MERK: Du kan bruke tilleggsutstyret Media Base til å lade batteriet i datamaskinen når Media Base er i frittstående modus, eller når datamaskinen er koblet til Media Base. Den ekstra strømmen fra batteriet i Media Base kan brukes til datamaskinen når du kobler datamaskinen til dokkenheten.

En advarselmelding vises i et popup-vindu når batteriet er omtrent 90 prosent utladet. Du finner mer informasjon om alarmer ved lite batteristrøm i *brugerhåndboken*.

En alarm ved lite batteristrøm aktiveres når batteriet er omtrent 90 prosent utladet. Datamaskinen avgir ett lydsignal som angir at batteriet har minimal gjenværende driftstid. Lydsignaler lyder fra høyttalerne med jevne mellomrom i denne tiden. Datamaskinen går inn i hvilemodus når batteriets strømnivå blir kritisk lavt.

Lade batteriet



MERK: Strømadapteren lader et fullstendig utladet batteri på omtrent 2 timer når datamaskinen er av. Ladetiden er lengre når datamaskinen er på. Du kan la batteriet være i datamaskinen så lenge du vil. Batteriets internkrets hindrer at batteriet lades for mye.

Når du kobler datamaskinen til nettstrøm eller setter i et batteri mens datamaskinen er koblet til nettstrøm, sjekker datamaskinen batteriets strømnivå og temperatur. Strømadapteren vil da eventuelt lade batteriet og opprettholde batteristrømmen.

Hvis batteriet er varmt etter at det er brukt i datamaskinen, eller har ligget på et varmt sted, er det mulig at batteriet ikke begynner å lades når datamaskinen kobles til nettstrøm.

Batteriet er for varmt til å starte ladingen hvis -lampen blinker vekselvis grønt og oransje. Koble datamaskinen fra nettstrøm, og la datamaskinen og batteriet avkjøles til romtemperatur. Koble deretter datamaskinen til nettstrøm for å fortsette ladingen av batteriet.

Fjerne et batteri



ADVARSEL: Koble modemmet fra telefonkontakten i veggen før du utfører følgende prosedyrer.

- 1 Kontroller at datamaskinen er slått av og frakoblet en elektrisk stikkontakt.
- 2 Hvis datamaskinen er koblet til Media Base eller en annen dokkenhet, skal den kobles fra. Du finner mer informasjon i dokumentasjonen som fulgte med dokkenheten.

- 3 Skyv låsutføseren for batterirommet nederst på datamaskinen, og ta deretter batteriet ut av rommet.



Sette i et batteri

Kontroller at datamaskinen er slått av. Skyv batteriet inn i rommet til låsutføseren klikker på plass.

Lagre et batteri

Ta ut batteriet når datamaskinen skal lagres i lengre tid. Et batteri utlades under lengre lagringsperioder. Etter en lengre lagringsperiode, skal batteriet lades helt før det tas i bruk igjen.

Problemløsning

NSS-system (Notebook System Software)

Hvis du skal reinstallere operativsystemet for datamaskinen, bør du også reinstallere NSS-verktøyet. Dette verktøyet er tilgjengelig på CDen *Drivers and Utilities* som er ekstratilbehør, og på webområdet for Dell Support website på www.support.dell.com.

Hvis du vil laste ned verktøyet fra Dell Support-webområdet, går du til delen **Downloads** (nedlastbart materiale) på webområdet og velger datamaskinmodellen fra rullegardinmenyen. Velg **Download Category** (nedlastingskategori) "System and Configuration Utilities" (system- og konfigurasjonsverktøy), velg aktuelt operativsystem og språk og følg deretter anvisningene.

NSS gir nødvendige oppdateringer for operativsystemet og støtte for Dell™ 3.5-tommers USB-diskettstasjoner, og M-prosessorer, optiske drivere og USB-enheter for Intel® Pentium®. NSS-er nødvendig for riktig drift av Dell-datamaskinen. Denne programvaren registrerer datamaskinen og operativsystemet automatisk, og installerer de aktuelle oppdateringene for din konfigurasjon.



MERK: NSS er helt avgjørende for riktig drift av USB-enheter, inkludert Dell-enhetene D/Bay, D/Dock, D/Port og D/View.

Problemer med frysing og programvare



ADVARSEL: Før du utfører følgende prosedyrer, må du lese sikkerhetsanvisningene i produktveiledningen.

Datamaskinen kan ikke startes

KONTROLLER AT STRØMADAPTEREN ER ORDENTLIG KOBLET TIL DATAMASKINEN OG TIL EN ELEKTRISK STIKKONTAKT

Datamaskinen gir ikke respons



MERKNAD: Data kan gå tapt hvis du ikke kan slå av operativsystemet.

SLÅ AV DATAMASKINEN – Hvis datamaskinen ikke gir respons når du trykker på en tast på tastaturet eller beveger musen, trykker og holder du av/på-knappen inne i minst 8 til 10 sekunder til datamaskinen slås av. Start deretter datamaskinen på nytt.

Et program slutter å gi respons

AVSLUTT PROGRAMMET –

- 1 Trykk <Ctrl><Shift><Esc> samtidig.
- 2 Klikk Programmer.
- 3 Klikk det programmet som ikke lenger gir respons.
- 4 Klikk Avslutt oppgave.

Et program krasjer gjentatte ganger



MERK: Programvaren omfatter vanligvis installasjonsanvisninger i dokumentasjonen eller på en diskett eller CD.

SLÅ OPP I DOKUMENTASJONEN FOR PROGRAMVAREN – Avinstaller og deretter reinstaller programmet hvis det er nødvendig

Et program er utviklet for et eldre Windows-operativsystem

HVIS DU BRUKER WINDOWS XP, MÅ DU KJØRE VEIVISEREN FOR PROGRAMKOMPATIBILITET –

Veiviseren for programkompatibilitet konfigurerer et program, slik at det kan kjøres i et miljø som ligner ikke-Windows XP-operativsystemmiljøer.

- 1 Klikk **Start**, pek på **Alle programmer** → **Tilbehør** og klikk deretter **veiviseren for programkompatibilitet**.
- 2 Klikk **Neste** i velkomstskjermbildet.
- 3 Følg anvisningene på skjermen.

Et ensfarget blått skjermbilde vises

SLÅ AV DATAMASKINEN – Hvis datamaskinen ikke gir respons når du trykker på en tast på tastaturet eller beveger musen, trykker og holder du av/på-knappen inne i minst 8 til 10 sekunder til datamaskinen slås av. Start deretter datamaskinen på nytt.

Andre problemer med programvaren

SLÅ OPP I DOKUMENTASJONEN FOR PROGRAMVAREN ELLER TA KONTAKT MED PROGRAMVAREPRODUSENTEN FOR Å FÅ INFORMASJON OM FEILSØKING –

- Kontroller at operativsystemet er kompatibelt med operativsystemet på datamaskinen.
- Kontroller at datamaskinen oppfyller minstekravene til maskinvare som er nødvendige for å kunne kjøre programvaren. Du finner informasjon i dokumentasjonen for programvaren.
- Kontroller at programmet er riktig installert og konfigurert.
- Kontroller at det ikke er konflikt mellom enhetsdriverne og programmet.
- Avinstaller og deretter reinstaller programmet hvis det er nødvendig.

SIKKERHETSKOPIER FILENE ØYEBLIKkelig

KJØR ET VIRUSPROGRAM FOR Å KONTROLLERE HARDDISKEN, DISKETTENE ELLER CDENE

LAGRE OG LUKK EVENTUELLE ÅPNE FILER ELLER PROGRAMMER, OG SLÅ AV DATAMASKINEN VIA Start-MENYEN

SKANN DATAMASKINEN FOR SPYWARE – Hvis du merker at datamaskinen er treg, at det ofte dukker opp reklame på skjermen eller at du har problemer med å koble deg til Internett, kan datamaskinen være infisert med spyware. Kjør et virusprogram som inkluderer beskyttelse mot spyware (programmet kan kreve en oppgradering) for å skanne datamaskinen og fjerne spyware. Du finner mer informasjon ved å gå til support.dell.com og søke på nøkkelordet *spyware*.

KJØRE DELL DIAGNOSTICS – Hvis alle tester kjøres OK, skyldes feiltilstanden et problem med programvaren.

Kjøre Dell Diagnostics



ADVARSEL: Før du utfører følgende prosedyrer, må du lese sikkerhetsanvisningene i produktveiledningen.

Når du skal bruke Dell Diagnostics

Dersom du har problemer med datamaskinen, utfører du kontrollene under “Solving Problems” (løse problemer) (se den elektroniske *brugerhåndboken*) og kjører Dell Diagnostics før du tar kontakt med Dell for å få teknisk bistand.



MERKNAD: Dell Diagnostics fungerer bare på Dell™-datamaskiner.

Start Dell Diagnostics enten fra harddisken eller CDen Drivers and Utilities (også kalt *ResourceCD*).

Starte Dell Diagnostics fra harddisken

Dell Diagnostics ligger på en skjult partisjon for diagnostikk på harddisken.



MERK: Ta kontakt med Dell hvis datamaskinen ikke kan vise et skjermbilde.

- 1 Slå av datamaskinen.
- 2 Hvis datamaskinen er koblet til en dokkenhet (satt i dokk), kobler du den fra. Du finner mer informasjon i dokumentasjonen som fulgte med dokkenheten.
- 3 Koble datamaskinen til nettstrøm.
- 4 Slå på datamaskinen. Når DELL™-logoen vises, trykker du umiddelbart på <F12>.



MERK: Hvis du ikke ser noe på skjermen, kan du holde dempeknappen nede og trykke på av/på-knappen for å starte Dell Diagnostics. Datamaskinen kjører automatisk systemkontrollen før oppstart.



MERK: Dersom det vises en melding som sier at det ikke finnes en partisjon for diagnostikk, kjører du Dell Diagnostics fra CDen *Drivers and Utilities*, som er ekstratilbehør.

Hvis du venter for lenge og operativsystemets logo vises, fortsetter du å vente til du ser skrivebordet for Microsoft® Windows®. Slå deretter av datamaskinen og prøv på nytt.

- 5 Når listen over startstasjoner vises, merker du **Diagnostics** og trykker på <Enter>. Datamaskinen kjører systemkontrollen, en rekke tester for hovedkort, tastatur, harddisk og skjerm.
 - Svar på spørsmålene som vises under denne kontrollen.
 - Dersom det oppdages feil, stopper maskinen og piper. For å stoppe testen og starte maskinen på nytt, trykk <n>; for å fortsette til neste test, trykk <y>; for å teste komponenten som feilet på nytt, trykk <r>.
 - Hvis det oppdages feil under systemkontrollen før oppstart, skriver du ned feilkoden(e) og kontakter Dell før du går videre til Dell Diagnostics.

Hvis systemkontrollen før oppstart blir fullført, får du meldingen `Booting Dell Diagnostic Utility Partition. Press any key to continue (Starter Dells diagnostikkverktøypartisjon. Trykk en tast for å fortsette.)`

- 6 Trykk en tast for å starte Dell Diagnostikk fra diagnoseverktøypartisjonen på harddisken.

Starte Dell Diagnostics fra CDen Drivers and Utilities

- 1 Sett i CDen *Drivers and Utilities* CD.
- 2 Slå av og start datamaskinen på nytt.
Når DELL-logoen vises, trykker du <F12> umiddelbart.

Hvis du venter for lenge og Windows-logoen vises, fortsetter du til du ser Windows-skrivebordet. Slå deretter av datamaskinen og prøv på nytt.



MERK: Det neste trinnet endrer startsekvensen for et engangstilfelle. Neste gang starter datamaskinen ifølge stasjonene som er spesifisert i systemoppsettet.

- 3 Når listen over startstasjoner vises, merker du **CD/DVD/CD-RW-stasjon** og trykker på <Enter>.
- 4 Velg alternativet **CD/DVD/CD-RW-stasjon** fra oppstartmenyen på CDen.
- 5 Velg **Start fra CD-ROM**-alternativet i menyen som vises.
- 6 Skriv 1 for å starte **ResourceCD**-menyen.
- 7 Skriv 2 for å starte Dell Diagnostics.
- 8 Velg **Run the 32 Bit Dell Diagnostics** (Kjør 32 Bit Dell Diagnostics) fra den nummererte listen. Hvis det står flere versjoner på listen, velger du den som gjelder for din datamaskin.
- 9 Når **Main Menu** (hovedmeny) i Dell Diagnostics vises, velger du den testen du vil kjøre.

Dell Diagnostics Main Menu (hovedmeny)

- 1 Når Dell Diagnostics er lastet inn og skjermbildet **Main Menu** (hovedmeny) vises, klikker du knappen for ønsket alternativ.

Alternativ	Function
Express Test (ekspressstest)	Utfører en rask test av enheter. Denne testen tar vanligvis mellom 10 og 20 minutter og krever ikke interaktivitet fra deg. Kjør Express Test (ekspressstest) først for å finne problemet raskt.
Extended Test (utvidet test)	Utfører en grundig kontroll av enheter. Denne testen tar vanligvis 1 time og krever at du svarer på spørsmål med jevne mellomrom.
Custom test (egendefinert test)	Tester en bestemt enhet. Du kan tilpasse testene du vil kjøre.
Symptom Tree (symptomtre)	Lister de vanligste symptomene og lar deg velge en test basert på symptomet på problemet du opplever.

- 2 Dersom den støter på problemer under testen, vises en melding med en feilkode og en beskrivelse av problemet. Noter feilkoden og problembeskrivelsen, og følg instruksjonene på skjermen.

Kontakt Dell hvis du ikke klarer å løse problemet.



MERK: Servicemerket for datamaskinen er plassert på toppen av hvert testskjermbilde. Hvis du kontakter Dell, vil teknisk support spørre etter servicemerket.

- 3 Hvis du kjører en test fra alternativet **Custom Test** (egendefinert test) eller **Symptom Tree** (symptomtre), klikker du den aktuelle kategorien som er beskrevet i følgende tabell, for å få mer informasjon.

Kategori	Function
Results (resultater)	Viser resultatene av testen og eventuelle feiltilstander som oppstod.
Errors (feil)	Viser feil som er funnet, feilkoder og en problembeskrivelse.
Help (hjelp)	Beskriver testen og kan angi krav for utføring av testen.
Configuration (konfigurasjon)	Viser maskinvarekonfigurasjonen for den valgte enheten. Dell Diagnostics innhenter konfigurasjonsinformasjon fra alle enheter fra systemoppsett, minne og forskjellige interne tester og viser informasjonen i enhetslisten på venstre side av skjermen. Enhetslisten viser kanskje ikke navnet på alle komponentene som er installert på datamaskinen, eller alle enhetene som er koblet til datamaskinen.
Parameters (parametere)	Lar deg tilpasse testen ved å endre testinnstillingene.

- 4 Når testene er fullført, og du har kjørt Dell Diagnostics fra CDen *Drivers and Utilities*, tar du ut CD-en.
- 5 Når testene er fullført, lukkes testskjermbildet og du kommer tilbake til skjermbildet **Main Menu** (hovedmeny). Avslutt Dell Diagnostikk og start datamaskinen på nytt ved å lukke skjermbildet **Main Menu** (hovedmeny).

Stikkordregister

B

batteri

- batteriets levetid og bruk, 121
- fjerne, 128
- kontrollere strømstatus, 126
- lade, 128
- lademåler, 127
- lagre, 129
- lite batteristrøm-advarsel, 128
- sette i, 129
- strømmåler, 127
- tilstandsmåler, 127
- ytelse, 125

Brukerhåndbok, 116

C

CD

- Operativsystem, 118

D

datamaskin, 121

- gir ikke respons, 130
- krasjer, 130-131
- treg ytelse, 132

Dell

- support-webområde, 117

Dell Premier Support,
webområde, 115

Diagnostics

- Dell, 132

diagnostikk

- Drivers and Utilities CD, 115

dokumentasjon

- Brukerhåndbok, 116
- elektronisk, 117
- enhet, 115
- Veiledning for
systeminformasjon, 115

drivere

- ResourceCD, 115

Drivers and Utilities CD, 115

F

Finne informasjon

- dokumentasjon, 115

G

garanti, 115

M

merker

- Microsoft Windows, 116
- Servicemerke, 116

Microsoft Windows-
merke, 116

O

om datamaskinen

- sett bakfra, 124
- sett forfra, 122
- sett fra høyre, 124
- sett fra undersiden, 125
- sett fra venstre, 122

Operativsystem

- CD, 118
- Installasjonsanvisning, 118

Operativsystem-CD, 118

P

problemer

- blått skjermbilde, 131
- datamaskin krasjer, 131
- datamaskinen gir ikke
respons, 130
- datamaskinen kan ikke
startes, 130
- datamaskinen krasjer, 130
- frysing, 130
- løse, 129
- program krasjer, 131
- program slutter å gi
respons, 130
- programmer og Windows-
kompatibilitet, 131
- programvare, 130-131
- spyware, 132
- treg datamaskinytelse, 132

programvare

- problemer, 131

S

Serviceemerke, 116
sikkerhetsanvisninger, 115
spyware, 132

V

veivisere
veiviser for
programkompatibilitet, 131

W

Webområdet Dell Premier
Support, 117
Windows XP
Programkompatibilitet,
veiviser, 131

Dell™ Latitude™ D410

Szybki informator o systemie

Model PP06S

www.dell.com | support.dell.com

Uwagi, ostrzeżenia i przestrogi



UWAGA: UWAGA oznacza ważną wiadomość, która pomoże lepiej korzystać z komputera.



OSTRZEŻENIE: OSTRZEŻENIE wskazuje na możliwość uszkodzenia sprzętu lub utraty danych i informuje o sposobie uniknięcia problemu.



PRZESTROGA: PRZESTROGA informuje o sytuacjach, w których występuje ryzyko uszkodzenia sprzętu, obrażeń lub śmierci.

Skróty i skrótownice

Pełna lista skrótów i akronimów znajduje się w *Przewodniku użytkownika* (w zależności od systemu operacyjnego należy dwukrotnie kliknąć ikonę *User's Guide* (Przewodnik użytkownika) na pulpicie systemu Microsoft® Windows® lub kliknąć przycisk *Start*, kliknąć opcję *Help and Support Center* (Centrum pomocy i obsługi technicznej), a następnie kliknąć opcję *User and system guides* (Przewodniki użytkownika i po systemie)).

Jeśli zakupiono komputer firmy Dell™ z serii n, żadne odniesienia do systemu operacyjnego Microsoft® Windows® zawarte w tym dokumencie nie mają zastosowania.

Dysk CD *Drivers and Utilities* i dysk CD *Operating System* są opcjonalne i jako takie mogą nie być wysyłane z wszystkimi komputerami.

Informacje zawarte w tym dokumencie mogą ulec zmianie bez uprzedzenia.

© 2004 Dell Inc. Wszelkie prawa zastrzeżone.

Powielanie zawartości niniejszego dokumentu w jakiegokolwiek formie bez pisemnej zgody firmy Dell Inc. jest surowo zabronione.

Znaki towarowe użyte w tekście: *Dell*, logo *DELL* i *Latitude* są znakami towarowymi firmy Dell Inc.; *Microsoft* i *Windows* są zastrzeżonymi znakami towarowymi firmy Microsoft Corporation; *Intel* i *Pentium* są zastrzeżonymi znakami towarowymi firmy Intel Corporation.

Tekst może zawierać także inne znaki towarowe i nazwy towarowe odnoszące się do podmiotów posiadających prawa do tych znaków i nazw lub do ich produktów. Firma Dell Inc. nie rości sobie praw własności do marek i nazw handlowych innych niż jej własne.

Model PP06S

Listopad 2004

Nr ref. Y4288

Wersja A00

Spis treści

Wyszukiwanie informacji	143
Konfigurowanie komputera	147
Informacje o komputerze	149
Widok z przodu	150
Widok z lewej strony	151
Widok z prawej strony	152
Widok z tyłu	152
Widok od spodu	153
Korzystanie z akumulatora	153
Wydajność akumulatora	153
Sprawdzanie stanu naładowania akumulatora	154
Ładowanie akumulatora	156
Wymywanie akumulatora	157
Instalowanie akumulatora	158
Przechowywanie akumulatora	158
Rozwiązywanie problemów	158
Oprogramowanie narzędziowe komputera przenośnego (NSS)	158
Blokowanie się komputera i problemy z oprogramowaniem	158
Uruchamianie programu Dell Diagnostics	160
 Indeks	 165

Wyszukiwanie informacji

UWAGA: Niektóre funkcje mogą być niedostępne w danym komputerze lub w pewnych krajach.

UWAGA: Z komputerem użytkownika mogą być dostarczone dodatkowe informacje.

Co chcesz znaleźć?

- Program diagnostyczny dla komputera
- Sterowniki dla komputera
- Dokumentacja komputera
- Dokumentacja urządzeń
- Oprogramowanie narzędziowe komputera przenośnego (NSS)

Znajdziesz tutaj

Dysk CD Drivers and Utilities (nazywany również ResourceCD)

Dokumentacja i sterowniki zostały już zainstalowane na komputerze. Dysku CD można użyć do ponowna instalacja sterowników, uruchomienia programu Dell Diagnostics lub uzyskania dostępu do dokumentacji.



Na dysku twardym mogą znajdować się pliki Readme, dostarczające najnowszych informacji na temat zmian technicznych, które zostały dokonane w komputerze, lub zaawansowanych

materiałów technicznych, przeznaczonych dla pracowników obsługi technicznej lub doświadczonych użytkowników.

UWAGA: Aktualizacje dokumentacji i oprogramowania można znaleźć pod adresem support.dell.com.

UWAGA: Dysk CD *Drivers and Utilities* jest opcjonalny i może nie być wysyłany ze wszystkimi komputerami.

-
- Informacje dotyczące gwarancji
 - Zasady i warunki (tylko USA)
 - Instrukcje dotyczące bezpieczeństwa
 - Informacje dotyczące przepisów prawnych
 - Informacje dotyczące ergonomii
 - Umowa licencyjna użytkownika końcowego

Przewodnik z informacjami o produkcie firmy Dell™



Co chcesz znaleźć?

- **Solutions (Rozwiązania)** — Wskazówki dotyczące rozwiązywania problemów, porady, artykuły techniczne, kursy online, często zadawane pytania
- **Spółeczność** — Dyskusje online z innymi klientami firmy Dell
- **Upgrades (Aktualizacje)** — Informacje aktualizacyjne dotyczące takich komponentów, jak pamięć, dysk twardy i system operacyjny
- **Customer Care (Obsługa klienta)** — Informacje kontaktowe, o stanie zamówień i zgłoszeń serwisowych, gwarancyjne i dotyczące napraw
- **Service and support (Serwis i pomoc techniczna)** — Informacje o stanie zgłoszenia i historii pomocy, kontrakcie serwisowym oraz możliwość rozmowy online z pracownikiem pomocy technicznej
- **Reference (Odsyłacze)** — Umożliwiają przejście do dokumentacji komputera, szczegółowych informacji o konfiguracji komputera, specyfikacji produktów oraz artykułów
- **Downloads (Pliki do pobrania)** — Certyfikowane sterowniki, poprawki i uaktualnienia oprogramowania
- **Oprogramowanie narzędziowe komputera przenośnego (NSS)** — W przypadku ponownej instalacji systemu operacyjnego na komputerze, należy również ponownie zainstalować program narzędziowy NSS. Program narzędziowy NSS udostępnia krytyczne aktualizacje systemu operacyjnego oraz obsługę napędów dyskietek USB firmy Dell™, procesorów Intel® Pentium® M, napędów optycznych i urządzeń USB. Program narzędziowy NSS jest niezbędny do prawidłowego działania komputera firmy Dell. Oprogramowanie automatycznie wykrywa komputer i system operacyjny oraz instaluje aktualizacje odpowiednie do danej konfiguracji.

Aby pobrać program narzędziowy NSS:

- 1 Przejdź pod adres support.dell.com i kliknij opcję **Downloads** (Pliki do pobrania).
- 2 Wpisz znacznik usługi lub model produktu.
- 3 W menu rozwijanym **Download Category** (Kategoria pobierania) kliknij opcję **All** (Wszystkie).
- 4 Zaznacz system operacyjny i język systemu operacyjnego danego komputera i kliknij opcję **Submit** (Wyslij).
- 5 W sekcji **Select a Device** (Wybierz urządzenie) przejdź do pozycji **System and Configuration Utilities** (Systemowe i konfiguracyjne programy narzędziowe), a następnie kliknij opcję **Dell Notebook System Software** (Oprogramowanie systemowe komputera przenośnego firmy Dell).

Znajdziesz tutaj

Witryna pomocy firmy Dell — support.dell.com

UWAGA: Wybierz region, aby wyświetlić odpowiednią stronę pomocy technicznej.

UWAGA: Klienci korporacyjni, rządowi i edukacyjni mogą również korzystać z dostosowanej do ich potrzeb witryny internetowej Dell Premier Support pod adresem premier.support.dell.com. Ta witryna może nie być dostępna we wszystkich regionach.

Co chcesz znaleźć?

- Jak korzystać z systemu Windows XP
- Dokumentacja do komputera
- Dokumentacja urządzeń (takich jak modem)

Znajdziesz tutaj**Windows Help and Support Center (Centrum pomocy i obsługi technicznej systemu Windows)**

- 1 Kliknij przycisk **Start** i pozycję **Help and Support** (Pomoc i obsługa techniczna).
- 2 Wpisz słowo lub frazę opisujące problem i kliknij ikonę strzałki.
- 3 Kliknij temat opisujący problem.
- 4 Postępuj zgodnie z instrukcjami wyświetlanymi na ekranie.

- Jak ponownie zainstalować system operacyjny

Dysk CD systemu operacyjnego

System operacyjny został już zainstalowany w komputerze. Aby ponownie zainstalować system operacyjny, użyj dysku CD *Operating System* (System operacyjny). Instrukcje można znaleźć w sekcji „Ponowna instalacja systemu Windows XP“.



Po dokonaniu ponownej instalacji systemu operacyjnego należy użyć dysku CD *Drivers and Utilities* w celu ponownego zainstalowania sterowników urządzeń dostarczonych wraz z komputerem.

Etykieta z kluczem produktu systemu operacyjnego znajduje się na komputerze.

UWAGA: Kolor dysku CD różni się w zależności od zamówionego systemu operacyjnego.

UWAGA: Dysk CD *Operating System* jest opcjonalny i może nie być wysyłany ze wszystkimi komputerami.

Konfigurowanie komputera

⚠ PRZESTROGA: Przed wykonaniem poniższych procedur należy zapoznać się z instrukcjami dotyczącymi bezpieczeństwa w *Przewodniku z informacjami o produkcji*.

- 1 Rozpakuj pojemnik z akcesoriami.
- 2 Zawartość pojemnika z akcesoriami należy na razie odłożyć; elementy te będą potrzebne, aby zakończyć przygotowywanie komputera do pracy.

Pojemnik z akcesoriami zawiera także dokumentację użytkownika oraz zamówione oprogramowanie lub sprzęt dodatkowy (taki jak karty PC, napędy lub akumulatory).

- 3 Podłącz zasilacz do złącza zasilacza w komputerze oraz do gniazda elektrycznego.

⚠ PRZESTROGA: Zasilacz współpracuje z gniazdami sieci elektrycznej na całym świecie. W różnych krajach stosuje się jednak różne wtyczki i listwy zasilania. Użycie nieodpowiedniego kabla, nieprawidłowe podłączenie kabla do listwy zasilającej lub gniazda elektrycznego może spowodować pożar lub uszkodzenie sprzętu.

⚡ OSTRZEŻENIE: W przypadku korzystania z zasilacza należy zabezpieczyć kabel, aby nie był on pociągany, plątany, deptany lub zgniatany przez takie przedmioty, jak nogi od krzeseł lub biurka.

⚡ OSTRZEŻENIE: Odłączając zasilacz od komputera należy chwycić za wtyczkę kabla, nie za sam kabel, i ciągnąc zdecydowanie, ale delikatnie, aby nie uszkodzić kabla. Podczas zwijania kabla zasilacza należy zwrócić uwagę na kąt złącza zasilacza, aby nie uszkodzić kabla.



🔌 UWAGA: Nie należy podłączać komputera do urządzenia dokującego, dopóki nie zostanie on przynajmniej raz uruchomiony i wyłączony.

- 4 Otwórz wyświetlacz komputera i naciśnij przycisk zasilania, aby włączyć komputer.



Informacje o komputerze

Szczegółowe informacje o komputerze zawiera ekranowy *Przewodnik użytkownika*. Aby uzyskać dostęp do *Przewodnika użytkownika* (w zależności od systemu operacyjnego), należy dwukrotnie kliknąć ikonę **User's Guide** (Przewodnik użytkownika) na pulpicie lub kliknąć przycisk **Start**, kliknąć opcję **Help and Support Center** (Centrum pomocy i obsługi technicznej), a następnie kliknąć opcję **User and system guides** (Przewodniki użytkownika i po systemie). Poniżej podano odpowiedzi na najczęściej zadawane pytania dotyczące komputera.

- *Modem i karta sieciowa*: Na płycie systemowej komputera może znajdować się zarówno modem v.92 56K, jak i karta sieciowa 10/100/1000 Ethernet. Lokalizacja złączy została przedstawiona w punkcie "Widok z tyłu" na str. 152. Więcej informacji o portach i złączach można znaleźć w rozdziale „Opis komputera“ w ekranowym *Przewodniku użytkownika*.

Czas życia i korzystanie z akumulatora: W komputerze można używać różnych akumulatorów. Wykonywanie pewnych rodzajów operacji, takich jak intensywne korzystanie z sieci bezprzewodowej, może znacznie skrócić czas życia akumulatora i czas pracy.

Więcej informacji o wydajności i korzystaniu z akumulatora można znaleźć w sekcji "Korzystanie z akumulatora" na str. 153.

Więcej informacji o oszczędzaniu energii można znaleźć w *Przewodniku użytkownika*.

- *Wnęka Dell D/Bay*: Więcej informacji o wnęce Dell D/Bay i obsługiwanych urządzeniach zawiera wersja elektroniczna *Przewodnika użytkownika*.
- *Urządzenia dokujące*: Komputer obsługuje Dell™ Media Base, Dell D/Dock Expansion Station i Dell D/Port Advanced Port Replicator.



UWAGA: Urządzenia dokujące mogą nie być dostępne we wszystkich krajach.

- Więcej informacji o opcjonalnym urządzeniu dokującym zawiera dokumentacja dołączona do urządzenia.
- Informacje na temat zapewnienia optymalnej wydajności przy korzystaniu z komputera razem z urządzeniem dokującym można znaleźć w części „Rozwiązywanie problemów“ w wersji elektronicznej *Przewodnika użytkownika*.

Widok z przodu



1	zatrzask wyświetlacza	7	panel dotykowy
2	wyświetlacz	8	przyciski wodzika i panelu dotykowego
3	przyciski sterowania głośnością	9	wodzیک
4	lampki stanu urządzenia	10	głośnik
5	przycisk wyciszania	11	przycisk zasilania
6	klawiatura	12	lampki stanu klawiatury i sieci bezprzewodowej

Widok z lewej strony



1	gniazdo kabla zabezpieczającego	4	otwory wentylacyjne
2	złącze D/Bay	5	czujnik podczerwieni
3	złączeUSB	6	otwory wentylacyjne

Widok z prawej strony



1	napęd dysku twardego	3	gniazdo karty PC
2	gniazdo kart inteligentnych	4	złącza audio (2)

Widok z tyłu



PRZESTROGA: Otworu wentylacyjnego nie wolno zasłaniać, zatykać ani dopuszczać, aby gromadził się w nim kurz. Gdy komputer jest uruchomiony, nie należy go przechowywać w miejscach o słabej wentylacji, np. w zamkniętej aktówce. Ograniczony przepływ powietrza grozi uszkodzeniem komputera lub pożarem.



OSTRZEŻENIE: Aby uniknąć uszkodzenia komputera, należy poczekać 5 sekund od wyłączenia komputera przed odłączeniem urządzenia zewnętrznego.

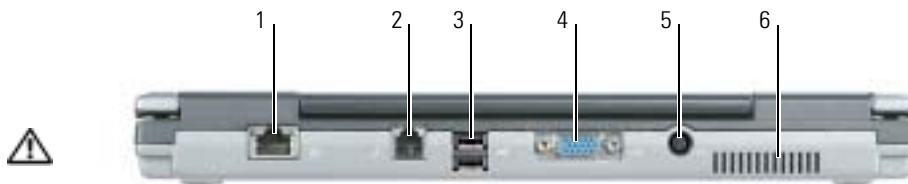

1	złącze sieciowe (RJ-45)	4	złącze karty graficznej
2	złącze modemu (RJ-11)	5	złącze zasilacza prądu zmiennego
3	złącze USB (2)	6	otwory wentylacyjne

Widok od spodu

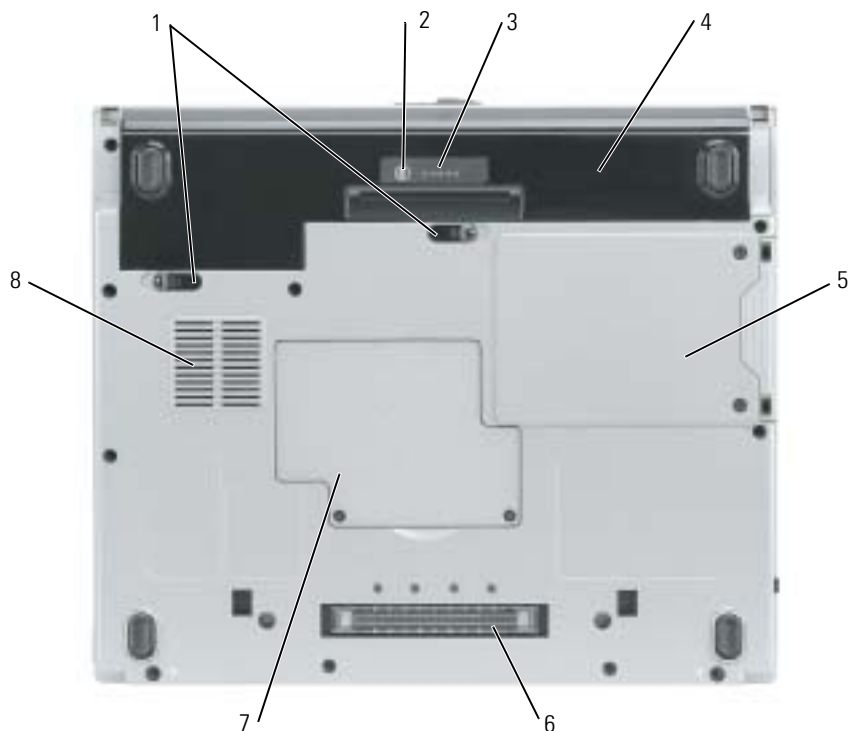

1	zatrzaski zwalniające wnęki akumulatora (2)	5	napęd dysku twardego
2	przełącznik stanu miernika naładowania	6	złącze dokowania urządzenia Media Base
3	wskaźnik naładowania akumulatora	7	pokrywa modułu pamięci/baterii pastylkowej
4	akumulator	8	otwory wentylacyjne wentylatora

Korzystanie z akumulatora

Wydajność akumulatora

PRZESTROGA: Przed wykonaniem poniższych procedur należy zapoznać się z instrukcjami dotyczącymi bezpieczeństwa w *Przewodniku z informacjami o produkcie*.

UWAGA: Więcej informacji o gwarancji firmy Dell na komputer można znaleźć w *Przewodniku z informacjami o produkcie* lub w oddzielnym dokumencie gwarancji, wysłanym wraz z komputerem.

Podczas korzystania z komputera Dell™ akumulator powinien być w nim zawsze zainstalowany. Pozwala to osiągnąć optymalną wydajność komputera i chroni przed utratą ustawień systemu BIOS. Akumulatora należy używać do zasilania komputera, gdy nie jest on podłączony do gniazda elektrycznego. Standardowe wyposażenie stanowi akumulator umieszczony we wnęce akumulatora. Czas pracy akumulatora jest różny w zależności od warunków pracy.

 **UWAGA:** Czas pracy akumulatora (czas, przez który utrzymuje on ładunek) skraca się w miarę użytkowania. W zależności od częstotliwości korzystania z akumulatora oraz warunków jego użytkowania, może okazać się konieczne nabycie nowego akumulatora w okresie użytkowania komputera.

Czas pracy zostanie znacząco skrócony, jeśli często wykonywane będą niektóre operacje. Są to między innymi:

- Korzystanie z napędów optycznych, takich jak napędy DVD i CD.
- Korzystanie z urządzeń komunikacji bezprzewodowej, kart PC lub urządzeń USB.
- Ustawienie wysokiej jasności wyświetlacza, używanie trójwymiarowych wygaszaczy ekranu lub innych programów o dużym zapotrzebowaniu na energię, jak gry trójwymiarowe.
- Praca na komputerze w trybie maksymalnej wydajności.

 **UWAGA:** Podczas zapisu na dysk CD lub DVD zaleca się podłączenie komputera do sieci elektrycznej.

Stan naładowania akumulatora można sprawdzić, naciskając przycisk stanu naładowania akumulatora na akumulatorze. Można również tak ustawić opcje zarządzania energią, aby użytkownik był ostrzegany, gdy poziom naładowania akumulatora będzie niski.

 **PRZESTROGA:** Użycie nieodpowiedniego akumulatora może zwiększyć zagrożenie pożarem lub wybuchem. Należy stosować tylko zgodne akumulatory zakupione w firmie Dell. Akumulator litowo-jonowy jest zaprojektowany do pracy z komputerem Dell. W opisywanym urządzeniu nie należy stosować akumulatorów z innych komputerów.

 **PRZESTROGA:** Zużytych akumulatorów nie należy wyrzucać wraz z innymi odpadkami. Jeżeli akumulator straci pojemność, należy skontaktować się z lokalnym punktem utylizacji odpadów lub wydziałem ochrony środowiska, aby uzyskać informacje dotyczące sposobu utylizacji akumulatorów litowo-jonowych. Więcej informacji można znaleźć w części „Utylizacja akumulatorów” w *Przewodniku z informacjami o produkcji*.

 **PRZESTROGA:** Niewłaściwe użycie akumulatora może zwiększyć zagrożenie pożarem lub poparzeniem środkami chemicznymi. Akumulatora nie wolno dziurawić, palić, rozbierać ani wystawiać na działanie temperatury powyżej 65°C (149°F). Akumulator należy przechowywać w miejscu niedostępnym dla dzieci. Z akumulatorem zniszczonym lub takim, z którego nastąpił wyciek, należy obchodzić się z wyjątkową ostrożnością. W uszkodzonych akumulatorach może nastąpić wyciek, który może być przyczyną obrażeń lub uszkodzenia sprzętu.

Sprawdzanie stanu naładowania akumulatora

Miernik akumulatora programu Dell QuickSet Battery Meter, okno miernika energii w systemie Microsoft® Windows® i ikona , miernik stanu naładowania akumulatora, miernik zużycia akumulatora i ostrzeżenie o niskim stanie naładowania akumulatora dostarczają informacji o stanie naładowania akumulatora.

Miernik akumulatora Dell QuickSet

Jeśli program Dell QuickSet został zainstalowany, naciśnij <Fn><F3>, aby wyświetlić miernik akumulatora programu QuickSet.

W oknie **Battery Meter** (Miernik akumulatora) są wyświetlane informacje o stanie, poziomie naładowania i czasie pozostałym do pełnego naładowania akumulatora w komputerze.



UWAGA: Do naładowania akumulatora komputera można użyć opcjonalnej stacji dokującej Media Base, jeżeli stacja Media Base pracuje w trybie samodzielnym lub jeżeli komputer został zadokowany w stacji Media Base. Po zadokowaniu komputera można korzystać z dodatkowej energii z akumulatora w stacji Media Base.

Ponadto, jeżeli komputer jest podłączony do stacji Media Base lub innego urządzenia dokującego (zadokowany), okno **Battery Meter** (Miernik akumulatora) zawiera zakładkę **Dock Battery** (Akumulator urządzenia dokującego), która wyświetla poziom naładowania oraz bieżący stan akumulatora we wnętrzu akumulatora stacji Media Base lub innego urządzenia dokującego.

W oknie **Battery Meter** (Miernik akumulatora) są widoczne następujące ikony:



- Komputer lub urządzenie dokujące jest zasilane z akumulatora.
- Akumulator się rozładowuje.





- Komputer lub urządzenie dokujące jest podłączone do gniazda elektrycznego i zasilane prądem zmiennym.
- Trwa ładowanie akumulatora.



- Komputer lub urządzenie dokujące jest podłączone do gniazda elektrycznego i zasilane prądem zmiennym.
- Akumulator jest w pełni naładowany i beczynny.

Aby uzyskać więcej informacji o programie QuickSet, kliknij prawym przyciskiem myszy ikonę  w obszarze powiadamiania (znajdującym się w dolnym prawym rogu pulpitu systemu Windows), a następnie kliknij **Help** (Pomoc).

Miernik energii systemu Microsoft Windows

Miernik energii w systemie Windows sygnalizuje szacunkowy poziom naładowania akumulatora. Aby sprawdzić miernik energii, kliknij dwukrotnie ikonę  w obszarze powiadamiania. Więcej informacji o zakładce **Power Meter** (Miernik energii) można znaleźć w *Przewodniku użytkownika*. Jeżeli komputer jest podłączony do gniazda elektrycznego, wyświetlana jest ikona .

Miernik naładowania

W ciągu pierwszych 3 sekund po naciśnięciu przycisku stanu miernika naładowania akumulatora lampki miernika naładowania wskazują stan naładowania akumulatora. Każda lampka oznacza około 20% pełnego naładowania akumulatora. Jeśli akumulator jest np. naładowany na 80%, świecą się cztery lampki. Jeśli nie świeci się żadna lampka, akumulator nie jest naładowany.

Miernik zużycia

Okres eksploatacji akumulatora jest w dużym stopniu zależny od tego, ile razy był on ładowany. Po kilkuset cyklach ładowania i rozładowywania pojemność akumulatora, czyli maksymalny poziom naładowania, zaczyna się *zmniejszać*. Aby sprawdzić stan zużycia akumulatora, należy nacisnąć przycisk stanu na mierniku naładowania akumulatora i przytrzymać go przez przynajmniej 3 sekundy. Jeżeli nie zaświeci się żadna lampka, oznacza to, że stan akumulatora jest dobry, czyli jego maksymalna pojemność wynosi przynajmniej 80% oryginalnej pojemności. Każda lampka oznacza narastający wzrost zużycia. Zapalenie się pięciu lampek oznacza, że maksymalna pojemność spadła poniżej 60% oryginalnej pojemności, a więc akumulator należy wymienić.



UWAGA: Po naciśnięciu i przytrzymaniu przycisku stanu miernika naładowania akumulatora przez co najmniej 3 sekundy lampki poziomu naładowania najpierw wskażą bieżący stan naładowania. Następnie przełączą się one na wyświetlanie stanu akumulatora, przy czym ich zaświecanie odpowiada stopniowemu pogorszeniu stanu.

Ostrzeżenie o niskim stanie naładowania akumulatora



OSTRZEŻENIE: Aby uniknąć utraty lub uszkodzenia danych, należy zapisać pracę zaraz po otrzymaniu ostrzeżenia dotyczącego rozładowania akumulatora. Następnie należy podłączyć komputer do gniazda elektrycznego. Jeżeli akumulator całkowicie się wyczerpie, zostanie automatycznie włączony tryb hibernacji.



UWAGA: Do naładowania akumulatora komputera można użyć opcjonalnej stacji dokującej Media Base, jeżeli stacja Media Base pracuje w trybie samodzielnym lub jeżeli komputer został zadokowany w stacji Media Base. Po zadokowaniu komputera można korzystać z dodatkowej energii z akumulatora w stacji Media Base.

Okno zawierające ostrzeżenie jest wyświetlane, gdy akumulator rozładuje się w około 90%. Więcej informacji o alarmach niskiego stanu naładowania akumulatora można znaleźć w *Przewodniku użytkownika*.

Ostrzeżenie o rozładowaniu akumulatora pojawia się wtedy, gdy akumulator jest rozładowany w około 90%. Komputer wydaje wtedy pojedynczy sygnał dźwiękowy, oznaczający, że pozostało jeszcze bardzo niewiele czasu działania akumulatora. Od tej pory co pewien czas z głośników będzie się rozlegał sygnał dźwiękowy. Gdy poziom naładowania akumulatora jest krytycznie niski, komputer zostaje przełączony w tryb hibernacji.

Ładowanie akumulatora



UWAGA: Zasilacz prądu zmiennego ładuje całkowicie rozładowany akumulator w ciągu około 2 godzin przy wyłączonym komputerze. Czas ładowania jest dłuższy przy włączonym komputerze. Akumulator można pozostawić w komputerze na dowolny okres. Wewnętrzny zespół obwodów elektrycznych zapobiega przedładowaniu akumulatora.

Za każdym razem, gdy komputer jest podłączany do gniazda elektrycznego lub w podłączonym do gniazda elektrycznego komputerze jest instalowany akumulator, komputer sprawdza poziom naładowania akumulatora oraz jego temperaturę. W razie potrzeby zasilacz ładuje akumulator, a następnie podtrzymuje poziom jego naładowania.

Jeśli akumulator rozgrzeje się wskutek używania go w komputerze lub poddaniu go działaniu wysokiej temperatury, ładowanie może się nie rozpocząć po podłączeniu komputera do gniazda elektrycznego.

Jeśli lampka  miga na przemian na zielono i pomarańczowo, oznacza to, że temperatura akumulatora jest zbyt wysoka, aby możliwe było rozpoczęcie jego ładowania. Należy odłączyć komputer od gniazda elektrycznego i pozwolić mu oraz akumulatorowi ostygnąć do temperatury otoczenia. Następnie ponownie podłącz komputer do gniazda elektrycznego i kontynuuj ładowanie akumulatora.

Wymowanie akumulatora

 **PRZESTROGA:** Przed wykonaniem poniższych procedur należy odłączyć modem od gniazda telefonicznego.

- 1 Sprawdź, czy komputer jest wyłączony i odłączony od gniazda elektrycznego.
- 2 Jeżeli komputer jest podłączony do stacji Media Base lub innego urządzenia dokującego (zadokowany), należy go oddokować. Informacje na ten temat można znaleźć w dokumentacji urządzenia dokującego.
- 3 Przesuń zatrzaski zwalniające wnęki na akumulator u dołu komputera, a następnie wyjmij akumulator z wnęki.



Instalowanie akumulatora

Upewnij się, że komputer jest wyłączony. Wsuwaj akumulator do wnęki, aż zatraski zwalniające zatrzasną się.

Przechowywanie akumulatora

Jeśli komputer ma być przechowywany przez dłuższy czas, należy wyjąć z niego akumulator. Akumulator może ulec rozładowaniu, jeśli będzie przechowywany bezużytecznie przez dłuższy czas. Po okresie długiego przechowywania należy całkowicie naładować akumulator przed jego użyciem.

Rozwiązywanie problemów

Oprogramowanie narzędziowe komputera przenośnego (NSS)

W przypadku ponownej instalacji systemu operacyjnego na komputerze, należy również ponownie zainstalować program narzędziowy NSS. Ten program narzędziowy znajduje się na opcjonalnym dysku CD *Drivers and Utilities* oraz na stronie internetowej pomocy technicznej firmy Dell pod adresem www.support.dell.com.

Aby pobrać ten program narzędziowy ze strony internetowej pomocy technicznej firmy Dell, należy przejść do sekcji **Downloads** (Pliki do pobrania) na tej stronie internetowej i w menu rozwijanym zaznaczyć posiadany model komputera. Należy zaznaczyć **Download Category** (Kategorię pobierania) — **System and Configuration Utilities** (Systemowe i konfiguracyjne programy narzędziowe), zaznaczyć posiadany system operacyjny i język, a następnie postępować zgodnie z wyświetlanymi instrukcjami.

Program narzędziowy NSS udostępnia krytyczne aktualizacje systemu operacyjnego oraz obsługę napędów dyskietek USB firmy Dell™, procesorów Intel® Pentium® M, napędów optycznych i urządzeń USB. Program narzędziowy NSS jest niezbędny do prawidłowego działania komputera firmy Dell. Oprogramowanie automatycznie wykrywa komputer i system operacyjny oraz instaluje aktualizacje odpowiednie do danej konfiguracji.



UWAGA: Program NSS ma krytyczne znaczenie dla prawidłowego działania urządzeń USB, w tym urządzeń Dell D/Bay, D/Dock, D/Port i D/View.

Blokowanie się komputera i problemy z oprogramowaniem



PRZESTROGA: Przed wykonaniem poniższych procedur, należy zapoznać się z instrukcjami dotyczącymi bezpieczeństwa w *Przewodniku z informacjami o produkcie*.

Komputer nie chce się uruchomić

NALEŻY SPRAWDZIĆ, CZY ZASILACZ JEST PRAWIDŁOWO PODŁĄCZONY DO KOMPUTERA I DO GNIAZDKA ELEKTRYCZNEGO

Komputer przestał reagować



OSTRZEŻENIE: Jeśli nie można zamknąć systemu operacyjnego, może nastąpić utrata danych.

WYŁĄCZ KOMPUTER — Jeżeli komputer nie reaguje na naciśnięcie klawisza klawiatury lub ruch myszy, naciśnij i przytrzymaj przez co najmniej 8 do 10 sekund przycisk zasilania, aż komputer wyłączy się. Następnie uruchom ponownie komputer.

Program przestał reagować

ZAKOŃCZ PROGRAM —

- 1 Jednocześnie naciśnij klawisze <Ctrl><Shift><Esc>.
- 2 Kliknij zakładkę **Applications** (Aplikacje).
- 3 Kliknij nazwę programu, który nie reaguje.
- 4 Kliknij **End Task** (Zakończ).

Program wielokrotnie się zawiesza



UWAGA: Instrukcje dotyczące instalowania oprogramowania są zazwyczaj zamieszczane w jego dokumentacji lub na tej samej dyskietce lub dysku CD, na którym znajduje się program.

SPRAWDŹ DOKUMENTACJĘ OPROGRAMOWANIA — Jeżeli jest to konieczne, odinstaluj i ponownie zainstaluj program.

Program jest zaprojektowany dla wcześniejszej wersji systemu operacyjnego Windows

JEŻELI UŻYWASZ SYSTEMU WINDOWS XP, URUCHOM KREATORA ZGODNOŚCI PROGRAMÓW — Program Compatibility Wizard (Kreator zgodności programów) Windows XP konfiguruje program tak, że działa on w środowisku podobnym do środowisk innych niż system operacyjny Windows XP.

- 1 Kliknij przycisk **Start**, wskaż opcję **All Programs** (Programy) → **Accessories** (Akcesoria), a następnie kliknij opcję **Program Compatibility Wizard** (Kreator zgodności programów).
- 2 Na ekranie powitalnym kliknij **Next** (Dalej).
- 3 Postępuj zgodnie z instrukcjami wyświetlanymi na ekranie.

Pojawia się niebieski ekran

WYŁĄCZ KOMPUTER — Jeżeli komputer nie reaguje na naciśnięcie klawisza klawiatury lub ruch myszy, naciśnij i przytrzymaj przez co najmniej 8 do 10 sekund przycisk zasilania, aż komputer wyłączy się. Następnie ponownie uruchom komputer.

Inne problemy z oprogramowaniem

SPRAWDŹ DOKUMENTACJĘ DOSTARCZONĄ WRAZ Z OPROGRAMOWANIEM LUB SKONTAKTUJ SIĘ Z PRODUCENTEM OPROGRAMOWANIA W CELU UZYSKANIA INFORMACJI NA TEMAT ROZWIĄZYWANIA PROBLEMÓW —

- Sprawdź, czy program jest zgodny z systemem operacyjnym zainstalowanym w komputerze.
- Sprawdź, czy komputer spełnia minimalne wymagania sprzętowe potrzebne do uruchomienia programu. Zapoznaj się z dokumentacją oprogramowania.
- Sprawdź, czy program został poprawnie zainstalowany i skonfigurowany.
- Sprawdź, czy sterowniki urządzeń nie powodują konfliktów z programem.
- Jeżeli jest to konieczne, odinstaluj i zainstaluj ponownie program.

NATYCHMIAST UTWÓRZ KOPIE ZAPASOWE SWOICH PLIKÓW

UŻYJ PROGRAMU ANTYWIRUSOWEGO, ABY SPRAWDZIĆ DYSK TWARDY, DYSKIETKI I DYSKI CD

ZAPISZ I ZAMKNIJ OTWARTE PLIKI LUB PROGRAMY I WYŁĄCZ KOMPUTER ZA POMOCĄ MENU Start

SPRAWDŹ OBECNOŚĆ W KOMPUTERZE PROGRAMÓW TYPU SPYWARE — Jeżeli komputer zwalnia, najczęściej jest to spowodowane odbieraniem reklam wyświetlanych w okienkach podręcznych lub, jeżeli występują problemy z połączeniem z Internetem, komputer mógł zostać zainfekowany programami typu spyware. Należy użyć programu antywirusowego, który zawiera ochronę przeciwko programom typu spyware (używany program może wymagać aktualizacji), aby przeskanować komputer i usunąć programy typu spyware. Więcej informacji można znaleźć pod adresem support.dell.com, gdzie należy odszukać słowo kluczowe *spyware*.

URUCHOM PROGRAM DIAGNOSTYCZNY DELL DIAGNOSTICS — Jeżeli wszystkie testy zostaną pomyślnie przeprowadzone, błąd jest związany z oprogramowaniem.

Uruchamianie programu Dell Diagnostics



PRZESTROGA: Przed wykonaniem poniższych procedur należy zapoznać się z instrukcjami dotyczącymi bezpieczeństwa, znajdującymi się w *Przewodniku z informacjami o produkcji*.

Kiedy należy używać programu Dell Diagnostics

Jeśli wystąpi problem z komputerem, przed skontaktowaniem się z firmą Dell w celu uzyskania pomocy technicznej należy wykonać testy opisane w rozdziale „Rozwiązywanie problemów“ (patrz wersja elektroniczna *Przewodnika użytkownika*) i uruchomić program Dell Diagnostics.



OSTRZEŻENIE: Program Dell Diagnostics działa tylko z komputerami firmy Dell™.

Program Dell Diagnostics można uruchomić albo z dysku twardego, albo z opcjonalnego dysku CD *Drivers and Utilities* (nazywanego także dyskiem *ResourceCD*).

Uruchamianie programu Dell Diagnostics z dysku twardego

Program Dell Diagnostics znajduje się na ukrytej partycji narzędzi diagnostycznych na dysku twardym komputera.

 **UWAGA:** Jeśli komputer nie może wyświetlić obrazu, należy skontaktować się z firmą Dell.

- 1 Zamknij system operacyjny i wyłącz komputer.
- 2 Jeśli komputer jest podłączony (zadokowany) do urządzenia dokującego, należy go oddokować. Informacje na ten temat można znaleźć w dokumentacji urządzenia dokującego.
- 3 Podłącz komputer do gniazda elektrycznego.
- 4 Włącz komputer. Gdy wyświetlone zostanie logo firmy Dell™, naciśnij natychmiast klawisz <F12>.

 **UWAGA:** Jeśli nie ma obrazu na wyświetlaczu, przytrzymaj klawisz wyciszenia i naciśnij klawisz włącznika, aby uruchomić program Dell Diagnostics. Natychmiast uruchamiana jest funkcja Pre-boot System Assessment.

 **UWAGA:** Jeżeli zostanie wyświetlony komunikat mówiący, że nie znaleziono żadnej partycji narzędzi diagnostycznych, uruchom program Dell Diagnostics z opcjonalnego dysku CD *Drivers and Utilities*.

Jeżeli będziesz czekać zbyt długo i wyświetlone zostanie logo systemu operacyjnego, poczekaj, aż pojawi się pulpit systemu Microsoft® Windows®. Następnie zamknij system operacyjny i spróbuj ponownie.

- 5 Gdy zostanie wyświetlona lista urządzeń startowych, zaznacz **Diagnostics** (Diagnostyka) i naciśnij <Enter>.

Komputer uruchomi funkcję Pre-boot System Assessment — serię testów diagnostycznych sprawdzających płytę systemową, klawiaturę, dysk twardy i wyświetlacz.

- Podczas przeprowadzania testów odpowiadaj na wszystkie wyświetlane pytania.
- Jeśli wykryta zostanie awaria, komputer przestanie działać i wyda sygnał dźwiękowy. Aby zatrzymać ocenianie i ponownie uruchomić komputer, naciśnij <n>; aby przejść do następnego testu, naciśnij <y>; aby ponownie przetestować uszkodzone elementy, naciśnij <r>.
- Jeśli w trakcie wykonywania funkcji Pre-boot System Assessment zostanie wykryta awaria, zapisz kody błędów, a następnie skontaktuj się z firmą Dell przed uruchomieniem programu Dell Diagnostics.

Po pomyślnym zakończeniu testów systemu Pre-boot System Assessment wyświetlony zostanie komunikat *Booting Dell Diagnostic Utility Partition. Press any key to continue.* (Uruchamianie z partycji narzędzi diagnostycznych. Naciśnij dowolny klawisz, aby kontynuować).

- 6 Naciśnij dowolny klawisz, aby uruchomić program Dell Diagnostics z partycji narzędzi diagnostycznych na dysku twardym.

Uruchamianie programu Dell Diagnostics z opcjonalnego płyty CD ze sterownikami i programami narzędziowymi (Drivers and Utilities CD)

- 1 Włóż dysk CD *Drivers and Utilities*.
 - 2 Wyłącz i ponownie uruchom komputer.
Gdy wyświetlone zostanie logo firmy Dell™, natychmiast naciśnij klawisz <F12>.
Jeśli nie zdążysz nacisnąć klawisza i zostanie wyświetlone logo systemu Windows, musisz poczekać do momentu wyświetlenia pulpitu Windows. Następnie zamknij system operacyjny i spróbuj ponownie.
-  **UWAGA:** Kolejne czynności powodują jednorazową zmianę sekwencji uruchamiania. Przy następnym uruchomieniu komputer wykorzysta sekwencję startową zgodnie z urządzeniami podanymi w konfiguracji komputera.
- 3 Gdy zostanie wyświetlona lista urządzeń startowych, zaznacz **CD/DVD/CD-RW Drive** (Napęd CD/DVD/CD-RW) i naciśnij <Enter>.
 - 4 Wybierz opcję **CD/DVD/CD-RW Drive** (Napęd CD/DVD/CD-RW) z menu rozruchowego dysku CD.
 - 5 Z menu, które się pojawi, wybierz opcję **Boot from CD-ROM** (Uruchom z dysku CD-ROM).
 - 6 Wpisz 1, aby uruchomić menu **ResourceCD**.
 - 7 Wpisz 2, aby uruchomić program Dell Diagnostics.
 - 8 Wybierz opcję **Run the 32 Bit Dell Diagnostics** (Uruchom 32-bitową wersję programu Dell Diagnostics) z listy numerowanej. Jeśli pojawi się kilka wersji, wybierz wersję odpowiadającą danemu komputerowi.
 - 9 Po wyświetleniu menu głównego programu Dell Diagnostics wybierz test, który ma zostać wykonany.

Menu główne programu Dell Diagnostics

- 1 Po załadowaniu programu Dell Diagnostics i wyświetleniu ekranu **Main Menu** (Menu główne) kliknij przycisk wybranej opcji.

Opcja	Funkcja
Express Test (Test szybki)	Wykonywany jest przyspieszony test urządzeń. Test tego rodzaju trwa od 10 do 20 minut i nie wymaga żadnych interwencji ze strony użytkownika. Express Test (Test szybki) należy uruchamiać jako pierwszy, gdyż na ogół umożliwia on szybkie wykrycie przyczyny problemu.
Extended Test (Test rozszerzony)	Wykonywane jest dokładne sprawdzenie urządzeń. Ten test zajmuje zwykle godzinę lub więcej i okresowo wymaga od użytkownika odpowiedzi na pytania.
Custom Test (Test niestandardowy)	Wykonywane jest sprawdzenie określonego urządzenia. Sposób przeprowadzania testu można skonfigurować.
Symptom Tree (Drzewo objawów)	Wyświetla listę najczęściej napotykanych objawów problemów i pozwala wybrać test dostosowany do występujących nieprawidłowości.

- 2 Jeśli w trakcie testu wystąpił problem, wyświetlany jest komunikat zawierający kod błędu i opis problemu. Zapisz kod błędu i opis problemu, a następnie postępuj według instrukcji wyświetlanych na ekranie.

Jeśli samodzielnie nie można rozwiązać problemu, należy skontaktować się z firmą Dell.



UWAGA: W górnej części każdego z ekranów testowych umieszczony jest znacznik usługi. Udzielający pomocy pracownik działu obsługi technicznej zapyta o numer znacznika usługi.

- 3 Jeśli wybrano test z grupy **Custom Test** (Test niestandardowy) lub **Symptom Tree** (Drzewo objawów), dodatkowe informacje można uzyskać, klikając odpowiednią zakładkę opisaną w poniższej tabeli.

Zakładka	Funkcja
Results (Wyniki)	Zawiera wyniki testu i wykryte błędy.
Errors (Błędy)	Wyświetla wykryte błędy, kody błędu i opis problemu.
Help (Pomoc)	Zawiera opis testu i ewentualne warunki wymagane do jego przeprowadzenia.
Configuration (Konfiguracja)	Wyświetla konfigurację sprzętową wybranego urządzenia. Program Dell Diagnostics uzyskuje informacje o konfiguracji wszystkich urządzeń z konfiguracji systemu, pamięci i różnych testów wewnętrznych, po czym wyświetla je w liście urządzeń w lewym okienku na ekranie. Lista urządzeń może nie zawierać nazw wszystkich komponentów zamontowanych w komputerze lub przyłączonych do niego urządzeń peryferyjnych.
Parameters (Parametry)	Pozwala dostosować test do indywidualnych wymagań przez zmianę ustawień.

- 4 Gdy testy zostaną ukończone, jeśli program Dell Diagnostics został uruchomiony z dysku CD *Drivers and Utilities*, wyjmij dysk CD.
- 5 Po zakończeniu testów, zamknij ekran testów i powróć do ekranu **Main Menu** (Menu główne). Aby zakończyć działanie programu Dell Diagnostics i uruchomić ponownie komputer, zamknij ekran **Main Menu** (Menu główne).

Indeks

A

akumulator
 ładowanie, 156
 czas życia i korzystanie z
 akumulatora, 149
 instalowanie, 158
 miernik energii, 155
 miernik naładowania, 155
 miernik zużycia, 156
 ostrzeżenie o niskim stanie
 naładowania, 156
 przechowywanie, 158
 sprawdzanie stanu
 naładowania, 154
 wydajność, 153
 wymowianie, 157

C

CD
 system operacyjny, 146
computer, 149

D

Dell
 witryna pomocy, 145
Diagnostyka
 Dell, 160
diagnostyka
 Dysk CD Drivers and
 Utilities, 143

dokumentacja
 Podręcznik z informacjami o
 systemie, 143
 Przewodnik użytkownika, 144
 urządzenie, 143
 wersja elektroniczna, 145
Dysk CD Drivers and
 Utilities, 143
Dysk CD systemu
 operacyjnego, 146

E

etykieta systemu Microsoft
 Windows, 144
etykiety
 Microsoft Windows, 144
 znacznik usługi, 144

G

gwarancja, 143

I

Informacje o komputerze
 widok z przodu, 150
informacje o komputerze
 widok od spodu, 153
 widok z lewej strony, 150
 widok z prawej strony, 152
 widok z tyłu, 152

instrukcje dotyczące
 bezpieczeństwa, 143

K

komputer
 awaria, 159
 przestał reagować, 159
 wolna praca, 160
kreatory
 Kreator zgodności
 programów, 159

O

oprogramowanie
 problemy, 159-160

P

ponowna instalacja
 Dysk CD Drivers and
 Utilities, 143
 ResourceCD, 143
problemy
 awaria komputera, 159
 blokowanie, 158
 komputer nie chce się
 uruchomić, 158
 komputer przestał
 reagować, 159
 niebieski ekran, 159
 oprogramowanie, 158-160

- program przestał reagować, 159
- program się zawiesza, 159
- rozwiązywanie, 158
- spyware, 160
- wolna praca komputera, 160
- zgodność programów i systemu Windows, 159

Przewodnik użytkownika, 144

S

- spyware, 160
- sterowniki
 - Dysk CD ResourceCD, 143
- System operacyjny
 - CD, 146
 - Przewodnik instalacji, 146

W

- Windows XP
 - Kreator zgodności programów, 159
- Witryna Dell Premier Support, 145
- Witryna internetowa Pomocy firmy Dell, 143
- Wyszukiwanie informacji dokumentacja, 143

Z

- znacznik usługi, 144

Dell™ Latitude™ D410

Краткий справочник

Модель P06S

www.dell.com | support.dell.com

Примечания, уведомления и предупреждения



ПРИМЕЧАНИЕ. В разделе ПРИМЕЧАНИЕ содержится важная информация, которая помогает при использовании компьютера.



ЗАМЕЧАНИЕ. ЗАМЕЧАНИЕ означает либо возможность повредить оборудование, либо возможность потерять данные, и говорит о том, как избежать этой проблемы.



ПРЕДУПРЕЖДЕНИЕ. Указывает на потенциальную опасность повреждения, получения легких травм или угрозу для жизни.

Сокращения и аббревиатуры

Полный список аббревиатур и сокращений см. в *Руководстве пользователя* (в зависимости от операционной системы, дважды щелкните значок **User's Guide** (Руководство пользователя) на рабочем столе Microsoft® Windows® или нажмите кнопку **Пуск**, выберите **Центр справки и поддержки**, а затем **User and system guides** (Руководство пользователя и системное руководство)).

В случае приобретения компьютера серии Dell™ n Series все упоминания операционной системы Microsoft® Windows® в настоящем документе неприменимы.

Компакт-диски *Drivers and Utilities* (Драйверы и утилиты) и *Operating System* (Операционная система) являются дополнительными и могут поставляться не со всеми компьютерами.

Информация, включенная в состав данного документа, может быть изменена без уведомления.

© Dell Inc., 2004. Все права защищены.

Воспроизведение материалов данного руководства в любой форме без письменного разрешения корпорации Dell Inc. строго запрещено.

Торговые марки, упомянутые в данном документе: *Dell*, логотип *DELL* и *Latitude* являются товарными знаками корпорации Dell Inc.; *Microsoft* и *Windows* являются охраняемыми товарными знаками корпорации Microsoft Corporation; *Intel* и *Pentium* являются охраняемыми товарными знаками корпорации Intel Corporation.

Другие торговые марки и фирменные названия упомянуты в данной документации в качестве ссылки как на предприятия, имеющие эти марки и названия, так и на их продукцию. Dell Inc. заявляет об отказе от всех прав собственности на любые товарные знаки и названия, кроме своих собственных.

Модель PPO6S

Ноябрь 2004 г.

P/N Y4288

Ред. A00

Содержание

Поиск информации	171
Настройка компьютера	175
О компьютере	177
Вид спереди	178
Вид слева	179
Вид справа	180
Вид сзади	180
Вид снизу	181
Использование аккумулятора	182
Работа аккумулятора	182
Проверка заряда аккумулятора	183
Зарядка аккумулятора	185
Извлечение аккумулятора	185
Установка аккумулятора	186
Хранение аккумулятора	186
Устранение неисправностей	186
Системное программное обеспечение переносного компьютера (NSS)	186
Блокировки и неполадки программного обеспечения	187
Запуск программы Dell Diagnostics	189
Указатель	193

Поиск информации

ПРИМЕЧАНИЕ. Некоторые функции могут быть недоступны для компьютера вообще или только в определенных странах.

ПРИМЕЧАНИЕ. Дополнительную информацию можно найти в документации по компьютеру.

Что требуется найти?	Информация находится здесь
<ul style="list-style-type: none">• Программа диагностики компьютера• Драйверы для компьютера• Документация на компьютер• Документация на устройства• Системное программное обеспечение переносного компьютера (NSS)	<p data-bbox="821 421 1319 508">Компакт-диск Drivers and Utilities (Драйверы и утилиты) (иначе называемый ResourceCD (Диск с ресурсами))</p> <p data-bbox="821 522 1319 666">Документация и драйверы уже установлены на компьютере. С помощью этого компакт-диска можно получить доступ к документации, переустанавливать драйверы и запустить программу Dell Diagnostics.</p> <div data-bbox="839 690 1102 961"></div> <p data-bbox="1136 682 1319 999">На жестком диске компьютера могут быть записаны файлы Readme, содержащие самую свежую информацию о технических новшествах компьютера или справочные материалы для опытных пользователей и технических специалистов.</p> <p data-bbox="821 1124 1319 1211">ПРИМЕЧАНИЕ. Драйверы и обновления документации можно найти на веб-узле support.dell.com.</p> <p data-bbox="821 1220 1319 1333">ПРИМЕЧАНИЕ. Компакт-диск <i>Drivers and Utilities</i> (Драйверы и утилиты) является дополнительным и может не поставляться с этим компьютером.</p>

Что требуется найти?

- Информация о гарантиях
- Условия (только для США)
- Инструкции по технике безопасности
- Сведения о соответствии стандартам
- Информация об эргономике
- Лицензионное соглашение конечного пользователя

Информация находится здесь

Информационное руководство по системе Dell™



- Удаление и замена компонентов
- Технические характеристики
- Настройка системы
- Устранение неисправностей и решение проблем

Руководство пользователя

Центр справки и поддержки системы Microsoft® Windows® XP

1 Нажмите кнопку **Пуск** и выберите **Справка и поддержка**.

2 Выберите **User's and system guides** (Руководство пользователя и системное руководство), а затем **User's guides** (Руководство пользователя).

Руководство пользователя также можно найти на компакт-диске *Drivers and Utilities* (Драйверы и утилиты).

ПРИМЕЧАНИЕ. Компакт-диск *Drivers and Utilities* (Драйверы и утилиты) является дополнительным и может не поставляться с этим компьютером.

- Код экспресс-обслуживания и метка производителя
- Лицензионная метка Microsoft Windows

Метка производителя и лицензия Microsoft Windows

Эти надписи находятся на нижней стороне компьютера.

- Метка производителя требуется для идентификации и компьютера на веб-узле **support.dell.com** или при обращении в службу технической поддержки.
- Код экспресс-обслуживания вводится, чтобы связаться с службой технической поддержки. Система обслуживания через код экспресс-обслуживания может быть недоступна в некоторых странах.



Что требуется найти?

- Solutions (Разрешение вопросов) — подсказки и советы по поиску и устранению неисправностей, статьи технических специалистов, интерактивные курсы обучения, часто задаваемые вопросы
- Community (Сообщество) — Интерактивная дискуссия с другими пользователями Dell
- Upgrades (Обновления) — информация о новых версиях различных компонентов (например, памяти, жесткого диска и операционной системы)
- Customer Care (Отдел обслуживания клиентов) — контактная информация, звонок в отдел обслуживания и информация о состоянии исполнения заказа, гарантии и ремонте
- Service and support (Обслуживание и поддержка) — состояние звонка в отдел обслуживания и архив с информацией об оказании поддержки, контракт на сервисное обслуживание, интерактивная дискуссия с представителями службы технической поддержки
- Reference (Справочная информация) — компьютерная документация, подробные сведения о конфигурации компьютера, технические характеристики изделий и техническая документация
- Downloads (Данные для загрузки) — сертифицированные драйверы, исправления и обновления программного обеспечения
- Системное программное обеспечение переносного компьютера (NSS)— После переустановки операционной системы на компьютере необходимо также переустановить программу NSS. Программа NSS обеспечивает критические обновления операционной системы и поддержку 3,5-дюймовых дисководов USB Dell™, а также процессоров® Pentium® M, оптических дисководов и устройств USB. Программа NSS необходима для правильной работы компьютера Dell. Программное обеспечение автоматически определяет компьютер и операционную систему и устанавливает подходящие для них обновления.

Чтобы загрузить программное обеспечение Notebook System:

- 1 Посетите веб-узел support.dell.com и щелкните **Downloads** (Данные для загрузки).
- 2 Введите метку сервисного обслуживания или модель устройства.
- 3 В раскрывающемся меню **Download Category** (Категория загрузки) выберите **All** (Все).
- 4 Выберите операционную систему и язык на компьютере и нажмите кнопку **Submit** (Отправить).
- 5 В разделе Select a Device (Выбор устройства) выберите **System and Configuration Utilities** (Системные программы и программы для настройки) и выберите **Dell Notebook System Software** (Программное обеспечение Dell Notebook System).

Информация находится здесь

Веб-узел поддержки — support.dell.com

ПРИМЕЧАНИЕ. Выберите свой регион для просмотра соответствующего веб-узла поддержки.

ПРИМЕЧАНИЕ. Основной веб-узел поддержки Dell по адресу premier.support.dell.com предназначен для корпораций, правительственных и образовательных учреждений. Веб-узел может быть недоступен в отдельных регионах.

Что требуется найти?

- Как работать в Windows XP
 - Документация по компьютеру
 - Документация по устройствам (например, модему)
-
- Переустановка операционной системы

Информация находится здесь

Центр справки и поддержки Windows

- 1 Нажмите кнопку **Пуск** и выберите **Справка и поддержка**.
- 2 Введите слово или фразу, описывающие проблему, и щелкните значок стрелки.
- 3 Щелкните раздел, соответствующий вашей проблеме.
- 4 Следуйте инструкциям на экране.

Компакт-диск *Operating System* (Операционная система)

Операционная система уже установлена на компьютере. Чтобы повторно установить операционную систему, используйте компакт-диск *Operating System* (Операционная система). Подробные инструкции см. в разделе «**Переустановка Windows XP**».



После повторной установки операционной системы используйте компакт-диск *Drivers and Utilities* (Драйверы и утилиты) для установки драйверов устройств,

поставляемых вместе с компьютером.

Наклейка с ключом продукта для операционной системы находится на компьютере.

ПРИМЕЧАНИЕ. Цвет компакт-диска может быть различным в зависимости от заказанной операционной системы.

ПРИМЕЧАНИЕ. Компакт-диск *Operating System* (Операционная система) является дополнительным и может не поставляться с этим компьютером.

Настройка компьютера

⚠ ПРЕДУПРЕЖДЕНИЕ. Перед тем как приступить к выполнению следующих операций, ознакомьтесь с инструкциями по технике безопасности, описанными в *Информационном руководстве по продуктам*.

- 1 Распакуйте коробку с принадлежностями.
- 2 Отложите содержимое коробки с принадлежностями, которые потребуются для завершения установки компьютера.

В коробке с принадлежностями находится документация пользователя, а также все заказанное вами программное обеспечение и дополнительные компоненты (платы PC Card, дисководы, аккумуляторные батареи и т.п.).

- 3 Подсоедините адаптер переменного тока к соответствующему разъему на компьютере и к электророзетке.

⚠ ПРЕДУПРЕЖДЕНИЕ. Адаптер переменного тока можно подключить к электросети в любой стране мира. Тем не менее, в разных странах используются разные разъемы электропитания и сетевые фильтры. Использование несовместимого кабеля или ненадлежащее присоединение кабеля к сетевому фильтру или электрической розетке может привести к возгоранию или повредить оборудование.

➡ ЗАМЕЧАНИЕ. При использовании адаптера переменного тока надежно подсоедините кабель, избегая его натяжения, переплетения, повреждения вследствие установки на него других предметов, например ножек стульев или столов.

➡ ЗАМЕЧАНИЕ. При отсоединении адаптера переменного тока от компьютера держите за разъем кабеля адаптера, а не за сам кабель, и извлекайте его уверенно, но осторожно, чтобы не повредить кабель. При сматывании кабеля адаптера во избежание его повреждения убедитесь, что кабель не касается углов адаптера переменного тока.



🔌 ПРИМЕЧАНИЕ. Не пристыковывайте компьютер к стыковочному устройству до тех пор, пока хотя бы один раз не включите и не выключите его.

- 4 Откройте крышку дисплея и нажмите кнопку питания, чтобы включить компьютер.



О компьютере

Подробную информацию о компьютере см. в интерактивном *Руководстве пользователя*. Чтобы получить доступ к *руководству пользователя* (в зависимости от операционной системы), дважды щелкните значок **User's Guide** (Руководство пользователя) на рабочем столе, или нажмите кнопку **Пуск** выберите **Центр справки и поддержки**, а затем **User and system guides** (Руководство пользователя и системное руководство). В следующих абзацах приведена информация, касающаяся наиболее часто задаваемых вопросов в отношении компьютера.

- *Модем и сетевой адаптер*: в комплект поставки компьютера может входить модем v.92 56К и сетевой адаптер 10/100/1000 Ethernet, установленные на системной плате. Информацию о расположении разъемов см. в разделе «Вид сзади» на стр. 180. Дополнительную информацию о портах и разъемах см. в разделе «О компьютере» в интерактивном *Руководстве пользователя*.

Срок службы и режим работы аккумулятора: имеется широкий спектр аккумуляторов, которые можно использовать в данном компьютере. При выполнении определенных типов операций, например в случае длительного использования беспроводной связи, время работы аккумулятора значительно снижается.

Дополнительную информацию о характеристиках аккумулятора и его использовании см. в разделе «Использование аккумулятора» на стр. 182.

Дополнительную информацию о методах экономии энергии см. в *Руководстве пользователя*.

- *Отсек Dell D/Bay*: информацию об отсеке Dell D/Bay и устройствах, которые в него устанавливаются, см. в интерактивном *Руководстве пользователя*.
- *Стыковочные устройства*: к компьютеру может подключаться устройство Dell™ Media Base, станция расширения Dell D/Dock и усовершенствованный репликатор портов D/Port производства Dell.



ПРИМЕЧАНИЕ. Стыковочные устройства могут не продаваться в отдельных странах.

- Информацию о стыковочном устройстве (приобретается дополнительно) см. в документации, поставляемой с этим устройством.
- Информацию о достижении оптимального режима работы при использовании стыковочного устройства с компьютером см. в разделе «Устранение неисправностей» в интерактивном *Руководстве пользователя*.

Вид спереди

1	защелка дисплея	7	сенсорная панель
2	дисплей	8	кнопки микроджойстика и сенсорной панели
3	кнопки регулировки громкости	9	микроджойстик
4	индикаторы состояния устройств	10	динамик
5	кнопка отключения звука	11	кнопка питания
6	клавиатура	12	индикаторы состояния клавиатуры и беспроводного соединения

Вид слева

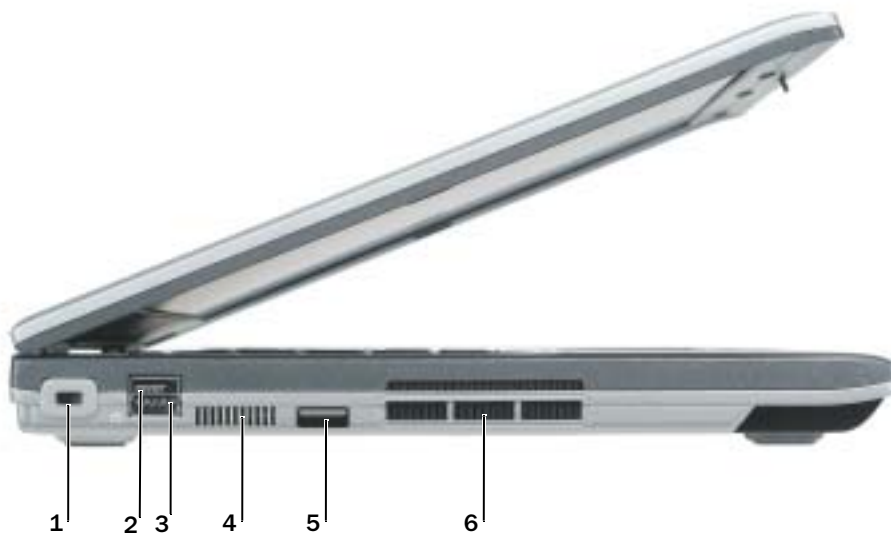

1	гнездо защитного кабеля	4	вентиляционные отверстия
2	разъем D/Вау	5	инфракрасный датчик
3	разъем USB	6	вентиляционные отверстия

Вид справа

1 жесткий диск	3 гнездо для платы PC Card
2 слот для смарт-карты	4 аудиоразъемы (2)

Вид сзади

⚠ ПРЕДУПРЕЖДЕНИЕ. Не блокируйте отверстия для вентиляции, не допускайте попадания в них каких-либо мелких предметов, избегайте накопления пыли в этих местах. Не держите работающий компьютер в местах с недостаточной вентиляцией, например в закрытом кейсе. Это может повредить компьютер или привести к пожару.

🔄 ЗАМЕЧАНИЕ. Чтобы не повредить компьютер, после его выключения подождите 5 секунд, прежде чем отсоединять внешнее устройство.

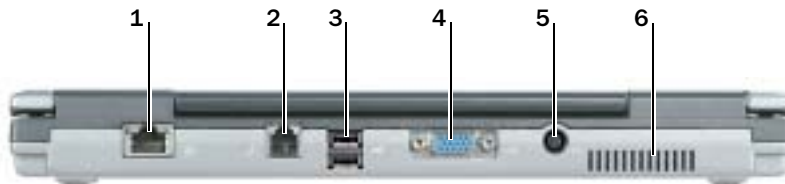

1 сетевой разъем (RJ-45)	4 видеоразъем
2 разъем модема (RJ-11)	5 разъем адаптера переменного тока
3 разъем USB (2)	6 вентиляционные отверстия

Вид снизу

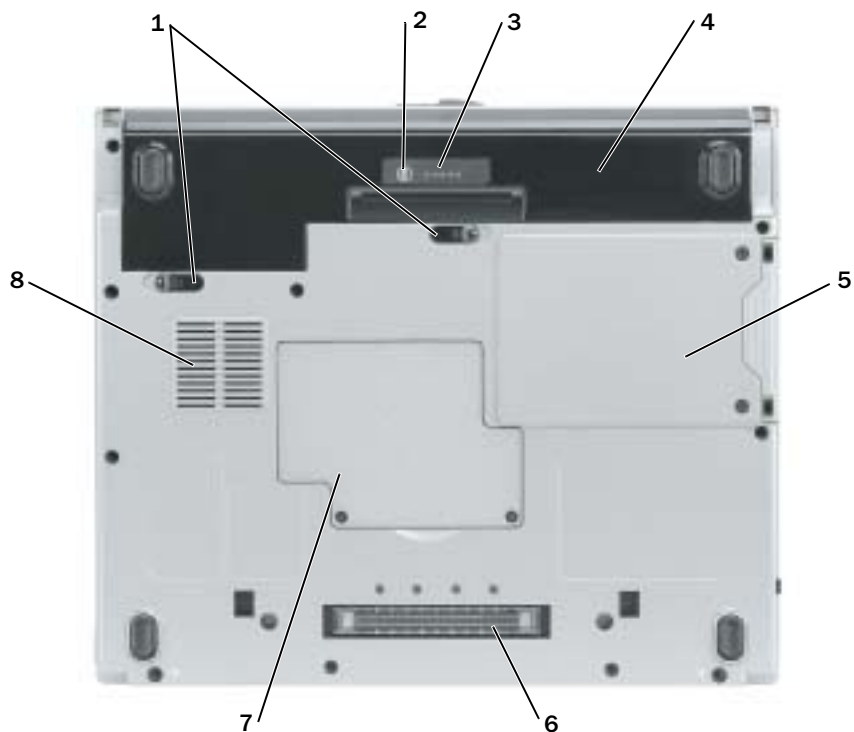

1 защелка отсека для аккумулятора (2)	5 жесткий диск
2 кнопка состояния на индикаторе заряда	6 разъем стыковочного устройства Media Base
3 индикатор заряда аккумулятора	7 крышка модуля памяти/батареи типа «таблетка»
4 аккумулятор	8 вентиляционные отверстия

Использование аккумулятора

Работа аккумулятора

 **ПРЕДУПРЕЖДЕНИЕ.** Перед тем как приступить к выполнению следующих операций, ознакомьтесь с инструкциями по технике безопасности, описанными в *Информационном руководстве по продуктам*.

 **ПРИМЕЧАНИЕ.** Дополнительную информацию о гарантии Dell на компьютер см. в *Информационном руководстве по продуктам* или отдельном гарантийном документе, который прилагается к компьютеру.

Чтобы достичь оптимальной производительности и сохранить настройки BIOS, в портативном компьютере Dell™ всегда должен быть установлен основной аккумулятор. Используйте аккумулятор для питания компьютера, когда компьютер не подключен к электрической розетке. Один аккумулятор в качестве стандартного компонента установлен в аккумуляторный отсек. Срок службы аккумулятора зависит от условий эксплуатации.

 **ПРИМЕЧАНИЕ.** Рабочее время аккумулятора (время, в течение которого он остается заряженным) со временем уменьшается. В зависимости от того, как часто и в каких условиях используется аккумулятор, возможно, в процессе эксплуатации компьютера, его потребуется заменить.

Время работы значительно снижается при выполнении операций с повышенным энергопотреблением, включая следующие (но не ограничиваясь ими).

- Использование оптических дисководов, например дисководов DVD-дисков и компакт-дисков.
- Использование устройств беспроводной связи, плат PC Card и устройств USB.
- Использование дисплея в режиме высокой яркости, трехмерных экранных заставок или других энергоемких программ, например трехмерных игр.
- Работа компьютера в режиме максимальной производительности.

 **ПРИМЕЧАНИЕ.** Во время записи на компакт-диск или DVD-диск компьютер рекомендуется подключать к электрической розетке.

Чтобы проверить заряд аккумулятора, можно нажать кнопку состояния на индикаторе заряда на аккумуляторе. Также можно установить параметры управления электропитанием, чтобы получать оповещение о снижении заряда аккумулятора.

 **ПРЕДУПРЕЖДЕНИЕ.** Использование несовместимого аккумулятора может повысить риск возгорания или взрыва. Заменяйте аккумулятор только на совместимый аккумулятор, приобретенный в Dell. Ионно-литиевые аккумуляторы предназначены для работы с компьютерами Dell™. НЕ устанавливайте аккумулятор из других компьютеров в свой компьютер.

 **ПРЕДУПРЕЖДЕНИЕ.** Не выбрасывайте аккумуляторы вместе с бытовыми отходами. Если аккумулятор больше не удерживает заряд, свяжитесь с вашим местным агентством по утилизации или учреждением по охране окружающей среды для получения инструкций по утилизации ионно-литиевого аккумулятора. См. раздел «Утилизация аккумулятора» в *Информационном руководстве по продуктам*.

 **ПРЕДУПРЕЖДЕНИЕ.** Неправильное обращение с аккумулятором может повысить риск возгорания или химического ожога. Не протыкайте, не сжигайте, не разбирайте и не нагревайте аккумулятор до температуры выше 65°(149°F). Храните аккумулятор в недоступном для детей месте. Обращайтесь с поврежденным или протекающим аккумулятором крайне осторожно. Поврежденный аккумулятор может протекать и вызвать травмы или повредить оборудование.

Проверка заряда аккумулятора

Информацию о заряде аккумулятора можно узнать в программе Dell QuickSet Battery Meter, в окне индикатора аккумулятора Microsoft® Windows®, на значке , а также на индикаторе заряда аккумулятора, на шкале работоспособности аккумулятора и с помощью предупреждения о недостаточном заряде аккумулятора.

Программа Dell QuickSet Battery Meter

Если установлена программа Dell QuickSet, то для отображения индикатора аккумулятора QuickSet Battery Meter нажмите клавиши <Fn><F3>.

В окне **Battery Meter** отображаются состояние, уровень заряда и время окончания подзарядки для аккумулятора компьютера.

 **ПРИМЕЧАНИЕ.** Можно использовать устройство Media Base для зарядки аккумулятора компьютера, когда устройство Media Base работает в автономном режиме или когда компьютер подключен к устройству Media Base. Когда компьютер подключен к стыковочному устройству, можно использовать аккумулятор устройства Media Base.

Кроме того, если компьютер подключен к Media Base или другому стыковочному устройству, в окне **Battery Meter** отображается вкладка **Dock Battery** (Аккумулятор стыковочного устройства), на которой отображается уровень заряда и состояние аккумулятора стыковочного устройства.

В окне индикатора **Battery Meter** отображаются следующие значки.



- Компьютер или стыковочное устройство работает от аккумулятора.
- Аккумулятор разряжается.





- Компьютер или стыковочное устройство работает от электросети.
- Аккумулятор заряжается.



- Компьютер или стыковочное устройство работает от электросети.
 - Аккумулятор полностью зарядился.
-

Для получения подробной информации о программе QuickSet щелкните правой кнопкой мыши значок  в области уведомлений (расположенной в нижнем правом углу рабочего стола Windows) и выберите **Help** (Справка).

Индикатор батарей Microsoft Windows

Индикатор заряда батареи Windows показывает оставшийся заряд. Чтобы проверить индикатор расхода питания, дважды щелкните значок  в панели задач. Для получения дополнительной информации о вкладке **Power Meter** (Индикатор питания) см. *Руководство пользователя*. Если компьютер подключен к электрической розетке, появится значок .

Индикатор заряда

Если нажать и удерживать кнопку состояния на индикаторе заряда аккумулятора в течение 3 секунд, индикаторы заряда аккумулятора отобразят состояние заряда аккумулятора. Каждый индикатор соответствует примерно 20% полного заряда аккумулятора. Например, если осталось 80% заряда аккумулятора, светятся четыре индикатора. Если ни один индикатор не светится, аккумулятор полностью разряжен.

Шкала работоспособности

Срок службы аккумулятора в большой степени зависит от количества выполненных подзарядок. После сотен циклов зарядки и разрядки аккумулятор теряет часть своей емкости (работоспособности). Чтобы проверить состояние аккумулятора, нажмите и удерживайте нажатой кнопку состояния на индикаторе заряда аккумулятора по крайней мере в течение 3 секунд. Если ни один индикатор не светится, аккумулятор в хорошем состоянии, и осталось более 80% начальной емкости заряда. Загорание каждого индикатора означает инкрементное уменьшение заряда. Если горят пять индикаторов, значит, осталось менее 60 % емкости заряда, и необходимо заменить аккумулятор.

 **ПРИМЕЧАНИЕ.** Если нажать и удерживать кнопку состояния на индикаторе заряда аккумулятора по крайней мере в течение 3 секунд, индикаторы уровня заряда сначала отобразят текущее состояние заряда аккумулятора. Затем индикаторы переключаются в режим отображения состояния аккумулятора, где во включенном состоянии они показывают постепенное уменьшение заряда.

Предупреждение о недостаточном заряде аккумулятора

 **ЗАМЕЧАНИЕ.** Во избежание потери или повреждения данных сохраните свою работу сразу после получения предупреждения о недостаточном заряде. Затем подключите компьютер к электрической розетке. Если аккумулятор полностью разрядился, автоматически запустится спящий режим.

 **ПРИМЕЧАНИЕ.** Можно использовать устройство Media Base для зарядки аккумулятора компьютера, когда устройство Media Base работает в автономном режиме или когда компьютер подключен к устройству Media Base. Когда компьютер подключен к стыковочному устройству, можно использовать аккумулятор устройства Media Base.

Во всплывающем окне появится сообщение о том, что аккумулятор разрядился примерно на 90%. Для получения дополнительной информации по предупреждениям о недостаточном заряде аккумулятора см. *Руководство пользователя*.

Предупреждение о недостаточном заряде аккумулятора появляется, когда заряд аккумулятора исчерпан приблизительно на 90 процентов. Компьютер подаст один звуковой сигнал, означающий, что оставшееся время работы аккумулятора минимально. В течение этого времени через динамик будет периодически подаваться звуковой сигнал. Когда заряд аккумулятора снизится до критического уровня, компьютер перейдет в спящий режим.

Зарядка аккумулятора



ПРИМЕЧАНИЕ. В течение примерно 2 часов адаптер переменного тока производит подзарядку полностью разряженной батареи при выключенном компьютере. При включенном компьютере время зарядки увеличивается. Можно оставлять аккумулятор в компьютере на неограниченное время. Внутренняя схема аккумулятора предотвращает его избыточную зарядку.

При подключении компьютера к электрической розетке или во время установки аккумулятора в компьютер, который уже подключен к электрической розетке, выполняется проверка температуры и заряда аккумулятора. При необходимости адаптер переменного тока производит зарядку аккумулятора и поддерживает его заряд.

Если аккумулятор нагрелся при работе в компьютере или пребывании в нагретой среде, то при подключении компьютера к электросети зарядка аккумулятора может не выполняться.

Если индикатор  мигает попеременно зеленым и оранжевым светом, аккумулятор слишком сильно нагрет для зарядки. Отсоедините компьютер от электрической розетки и дайте компьютеру и батарее остыть до комнатной температуры. Затем подключите компьютер к электросети для зарядки аккумулятора.

Извлечение аккумулятора



ПРЕДУПРЕЖДЕНИЕ. Перед выполнением следующих процедур отсоедините модем от телефонной линии.

- 1 Убедитесь, что компьютер выключен и отключен от электросети.
- 2 Если компьютер подключен к Media Base или другому стыковочному устройству, отстыкуйте его. Инструкции можно найти в документации по стыковочному устройству.

- 3 Сдвиньте защелку отсека для аккумулятора на нижней панели компьютера, после чего извлеките аккумулятор из отсека.



Установка аккумулятора

Выключите компьютер. Вставьте аккумулятор в отсек до щелчка защелки отсека для аккумулятора.

Хранение аккумулятора

Если компьютер не используется в течение длительного времени, извлеките аккумулятор. При длительном хранении аккумулятор разряжается. После длительного хранения полностью перезарядите батарею перед ее использованием.

Устранение неисправностей

Системное программное обеспечение переносного компьютера (NSS)

После переустановки операционной системы на компьютере необходимо также переустановить программу NSS. Программа находится на дополнительном компакт-диске *Drivers and Utilities* (Драйверы и утилиты) и на веб-узле поддержки Dell www.support.dell.com.

Чтобы загрузить программу с веб-узла поддержки Dell, перейдите в раздел **Downloads** (Данные для загрузки) и выберите в раскрывающемся меню модель компьютера. В разделе **Download Category** (Категории для загрузки) нажмите «System and Configuration Utilities» (Системные программы и программы для настройки), выберите язык, операционную систему и следуйте инструкциям.

Программа NSS обеспечивает критические обновления операционной системы и поддержку 3,5-дюймовых дисководов USB Dell™, процессоров Intel® Pentium® M, оптических дисководов и устройств USB. Программа NSS необходима для правильной работы компьютера Dell. Программное обеспечение автоматически определяет компьютер и операционную систему и устанавливает подходящие для них обновления.



ПРИМЕЧАНИЕ. Программное обеспечение NSS является критически важным для правильной работы устройств USB, включая устройства Dell D/Bay, D/Dock, D/Port и D/View.

Блокировки и неполадки программного обеспечения



ПРЕДУПРЕЖДЕНИЕ. Перед тем как приступить к выполнению следующих процедур, ознакомьтесь с инструкциями по технике безопасности, описанными в *Информационном руководстве по продуктам*.

Компьютер не запускается

УБЕДИТЕСЬ, ЧТО АДАПТЕР ПЕРЕМЕННОГО ТОКА НАДЕЖНО ПОДКЛЮЧЕН К КОМПЬЮТЕРУ И ЭЛЕКТРИЧЕСКОЙ РОЗЕТКЕ

Компьютер не отвечает



ЗАМЕЧАНИЕ. Если не удастся завершить работу операционной системы с помощью меню кнопки «Пуск», данные могут быть утеряны.

ВЫКЛЮЧИТЕ КОМПЬЮТЕР — Если компьютер не реагирует на нажатие клавиш на клавиатуре или перемещение мыши, нажмите кнопку питания не менее чем на 8-10 секунд, пока компьютер не выключится. Затем перезагрузите компьютер.

Программа перестает отвечать на запросы

ЗАВЕРШИТЕ РАБОТУ ПРОГРАММЫ —

- 1 Одновременно нажмите клавиши <Ctrl><Shift><Esc>.
- 2 Перейдите на вкладку **Приложения**.
- 3 Выберите программу, которая не отвечает на запросы.
- 4 Нажмите кнопку **Снять задачу**.

Постоянно возникает сбой программы



ПРИМЕЧАНИЕ. Инструкции по установке программы обычно содержатся в документации к этой программе или на компакт-диске.

ОБРАТИТЕСЬ К ДОКУМЕНТАЦИИ ПО ПРОГРАММЕ — Если необходимо, удалите и заново установите программу.

Программа разработана для более ранних версий Windows

ПРИ ИСПОЛЬЗОВАНИИ СИСТЕМЫ WINDOWS XP ЗАПУСТИТЕ МАСТЕР СОВМЕСТИМОСТИ ПРОГРАММ — Мастер совместимости программ настраивает программу таким образом, чтобы она работала в операционных системах, отличных от Windows XP.

- 1 Нажмите кнопку **Пуск**, выберите **Все программы** → **Стандартные**, а затем выберите **Мастер совместимости программ**.
- 2 В первом экране нажмите кнопку **Далее**.
- 3 Следуйте инструкциям на экране.

Появляется сплошной синий экран

ВЫКЛЮЧИТЕ КОМПЬЮТЕР — Если компьютер не реагирует на нажатие клавиш на клавиатуре или перемещение мыши, нажмите кнопку питания не менее чем на 8-10 секунд, пока компьютер не выключится. Затем перезагрузите компьютер.

Другие неполадки программ

ОБРАТИТЕСЬ К ДОКУМЕНТАЦИИ ПО ПРОГРАММЕ ИЛИ ОБРАТИТЕСЬ К ИЗГОТОВИТЕЛЮ ПРОГРАММЫ ДЛЯ ПОЛУЧЕНИЯ СВЕДЕНИЙ ПО УСТРАНЕНИЮ НЕИСПРАВНОСТЕЙ —

- Убедитесь, что программа совместима с операционной системой, установленной на компьютере.
- Убедитесь, что компьютер соответствует минимальным требованиям к оборудованию, необходимым для запуска программного обеспечения. Информацию см. в документации по программе.
- Убедитесь, что программа была правильно установлена и настроена.
- Убедитесь, что драйверы устройств не конфликтуют с программой.
- Если необходимо, удалите и заново установите программу.

СРАЗУ ЖЕ СОЗДАЙТЕ РЕЗЕРВНЫЕ КОПИИ ФАЙЛОВ

С ПОМОЩЬЮ АНТИВИРУСНОЙ ПРОГРАММЫ ПРОВЕРЬТЕ ЖЕСТКИЙ ДИСК, ГИБКИЕ ДИСКИ И КОМПАКТ-ДИСКИ

СОХРАНИТЕ И ЗАКРОЙТЕ ВСЕ ОТКРЫТЫЕ ФАЙЛЫ ИЛИ ПРОГРАММЫ, А ЗАТЕМ ЗАВЕРШИТЕ РАБОТУ КОМПЬЮТЕРА С ПОМОЩЬЮ МЕНЮ Пуск

СКАНИРОВАНИЕ КОМПЬЮТЕРА ДЛЯ ПОИСКА ШПИОНСКОГО ПРОГРАММНОГО ОБЕСПЕЧЕНИЯ — Если производительность компьютера ухудшилась, на экране часто появляются окна с рекламой или имеются проблемы подключения к Интернету, то, вероятно, компьютер заражен шпионским программным обеспечением. Воспользуйтесь антивирусной программой, в которую входит защита от шпионского программного обеспечения (может потребоваться обновление программы), чтобы выполнить сканирование компьютера и удалить шпионские программы. Для получения дополнительной информации посетите веб-узел support.dell.com и выполните поиск по ключевому слову *spyware*.

ЗАПУСТИТЕ ПРОГРАММУ DELL DIAGNOSTICS — Если все тесты пройдены успешно, ошибка связана с неполадкой программного обеспечения.

Запуск программы Dell Diagnostics



ПРЕДУПРЕЖДЕНИЕ. Перед тем как приступить к выполнению следующих процедур, ознакомьтесь с инструкциями по технике безопасности, описанными в *Информационном руководстве по продуктам*.

Когда использовать программу Dell Diagnostics

Если при работе на компьютере возникают неполадки, выполните тесты, указанные в разделе «Устранение неисправностей» интерактивного *Руководства пользователя*, и запустите программу Dell Diagnostics, прежде чем обращаться за консультацией в службу технической поддержки Dell.



ЗАМЕЧАНИЕ. Программа Dell Diagnostics работает только на компьютерах марки Dell™.

Запустите программу Dell Diagnostics либо с жесткого диска, либо с *дополнительного компакт-диска Drivers and Utilities* (Драйверы и утилиты) (также называется компакт-диск *Resource* (Ресурсы)).

Запуск программы Dell Diagnostics с жесткого диска

Программа Dell Diagnostics находится в скрытом разделе Diagnostic Utility жесткого диска.



ПРИМЕЧАНИЕ. Если на экране компьютера нет изображения, обратитесь в корпорацию Dell.

- 1 Выключите компьютер.
- 2 Если компьютер подключен к стыковочному устройству, отстыкуйте его. Инструкции можно найти в документации по стыковочному устройству.
- 3 Подключите компьютер к электросети.
- 4 Включите компьютер. Когда появится логотип DELL™, немедленно нажмите клавишу <F12>.

 **ПРИМЕЧАНИЕ.** Если на дисплее отсутствует изображение, то для запуска программы Dell Diagnostics можно одновременно нажать кнопки отключения звука и энергоснабжения. Компьютер автоматически запустит тест системы перед загрузкой.

 **ПРИМЕЧАНИЕ.** Если будет получено сообщение о том, что разделы утилиты диагностики не найдены, запустите программу Dell Diagnostics с дополнительного компакт-диска *Drivers and Utilities* (Драйверы и Утилиты).

Если эти клавиши нажаты с опозданием и появился экран с логотипом операционной системы, дождитесь появления рабочего стола Microsoft® Windows®. Затем выключите компьютер и повторите попытку.

- 5 Когда появится список загрузочных устройств, выделите пункт **Диагностика** и нажмите клавишу <Enter>.

Компьютер запускает тест системы перед загрузкой - серию встроенных диагностических тестов, которые проверяют системную плату, клавиатуру, жесткий диск и дисплей.

- Во время проверки отвечайте на вопросы, отображаемые на экране.
- Если обнаружен какой-либо сбой, компьютер останавливается и выдает звуковой сигнал. Чтобы остановить тестирование и перезагрузить компьютер, нажмите клавишу <n>. Чтобы перейти к следующему тесту, нажмите клавишу <y>. Чтобы повторно протестировать неисправный компонент, нажмите клавишу <g>.
- Если во время проведения теста системы перед загрузкой обнаружен сбой, запишите код ошибки и обратитесь в корпорацию Dell, прежде чем продолжать работу программы Dell Diagnostics.

Если тест системы перед загрузкой выполнен успешно, появится сообщение Booting Dell Diagnostic Utility Partition. Press any key to continue (Загрузка раздела Dell Diagnostic Utility. Нажмите любую клавишу для продолжения).

- 6 Нажмите любую клавишу, чтобы запустить программу Dell Diagnostics из раздела средств диагностики жесткого диска.

Запуск программы Dell Diagnostics с дополнительного компакт-диска Drivers and Utilities (Драйверы и Утилиты)

- 1 Вставьте компакт-диск *Drivers and Utilities* (Драйверы и Утилиты).
- 2 Выключите и перезагрузите компьютер.

При появлении логотипа DELL™ сразу нажмите <F12>.

Если вы пропустили нужный момент, и на экране появился логотип Windows, дождитесь появления рабочего стола Windows. Затем выключите компьютер и повторите попытку.

 **ПРИМЕЧАНИЕ.** Последующие шаги изменяют последовательность загрузки только на один раз. В следующий раз загрузка компьютера будет выполняться в соответствии с устройствами, указанными в настройках системы.

- 3 Когда появится список загрузочных устройств, выделите пункт **CD/DVD/CD-RW Drive** и нажмите клавишу <Enter>.

- 4 Выберите параметр **CD/DVD/CD-RW Drive** (Дисковод CD/DVD/CD-RW) в меню загрузки компакт-диска.
- 5 В появившемся меню выберите параметр **Boot from CD-ROM** (Загрузка с компакт-диска).
- 6 Введите 1, чтобы запустить меню компакт-диска **Resource** (Ресурсы).
- 7 Введите 2 для запуска программы Dell Diagnostics.
- 8 В нумерованном списке выберите **Run the 32 Bit Dell Diagnostics** (Запуск 32-разрядной программы Dell Diagnostics). Если в списке имеется несколько версий, выберите подходящую для вашего компьютера.
- 9 Когда появится **Main Menu** (Главное меню) Dell Diagnostics, выберите тест для запуска.

Главное меню Dell Diagnostics

- 1 После загрузки программы Dell Diagnostics и появления окна **Main Menu** (Главное меню) нажмите кнопку для выбора нужного параметра.

Параметр	Функция
Express Test (Экспресс-тест)	Быстрое тестирование устройств. Этот тест обычно продолжается 10-20 минут и не требует вашего участия. Выполните Express Test (Экспресс-тест) в первую очередь, чтобы увеличить вероятность быстрого обнаружения проблемы.
Extended Test (Расширенный тест)	Полная проверка устройств. Обычно занимает один час и периодически требует от вас ответов на вопросы.
Custom Test (Настраиваемый тест)	Тестирование выбранного устройства. Вы можете настроить тесты, которые требуется запустить.
Symptom Tree (Дерево симптомов)	Список наиболее часто встречающихся признаков, с помощью которого вы можете выбрать тест, исходя из особенностей возникшей проблемы.

- 2 Если во время теста возникла проблема, появится сообщение с кодом ошибки и описанием проблемы. Запишите эту информацию и выполните инструкции на экране.

Если вам не удалось устранить ошибку, обратитесь в корпорацию Dell.



ПРИМЕЧАНИЕ. Метка производителя (Service Tag) компьютера отображается в верхней части экрана каждого теста. При обращении в корпорацию Dell служба технической поддержки потребует от вас указать Метку производителя.

- 3 Если запущены тесты **Custom Test** (Настраиваемый тест) или **Symptom Tree** (Дерево симптомов), подробную информацию можно получить на соответствующих вкладках, описание которых приведено в следующей таблице.

Вкладка	Функция
Results (Результаты)	Результаты тестов и выявленные ошибки.
Errors (Ошибки)	Выявленные ошибки, их коды и описание проблемы.

Вкладка	Функция
Help (Справка)	Описание тестов и требования для их запуска.
Configuration (Конфигурация)	Аппаратная конфигурация выбранного устройства. Программа Dell Diagnostics получает информацию о конфигурации всех устройств из программы настройки системы, памяти и различных внутренних тестов, а затем отображает ее как список устройств в левой части экрана. В списке устройств могут отсутствовать имена некоторых компонентов компьютера или подключенных к нему устройств.
Parameters (Параметры)	Позволяет настраивать тест путем изменения настроек теста.

- 4 По завершении тестов, если программа Dell Diagnostics запущена с компакт-диска *Drivers and Utilities* (*Драйверы и Утилиты*), извлеките компакт-диск.
- 5 По завершении тестов закройте экран теста, чтобы вернуться к экрану **Main Menu** (Главное меню). Чтобы выйти из программы Dell Diagnostics и перезагрузить компьютер, закройте окно **Main Menu** (Главное меню).

Указатель

А

- аккумулятор
 - зарядка, 185
 - индикатор батарей, 184
 - индикатор заряда, 184
 - предупреждение о недостаточном заряде, 184
 - проверка заряда, 183
 - работа, 182
 - срок службы и режим работы аккумулятора, 177
 - установка, 186
 - хранение, 186
 - шкала работоспособности, 184

Б

- батарея
 - извлечение, 185

Г

- гарантия, 172

Dell

- веб-узел поддержки, 173

Д

- Диагностика
 - Dell, 189
- диагностика
 - компакт-диск Drivers and Utilities (Драйверы и утилиты), 171
- документация
 - Информационное руководство по системе, 172
 - Руководство пользователя, 172
 - устройство, 171
 - электронная, 173
- драйверы
 - компакт-диск Resource (Ресурсы), 171

И

- инструкции по технике безопасности, 172

К

- компакт-диск
 - операционная система, 174
- компакт-диск Drivers and Utilities (Драйверы и утилиты), 171

- компакт-диск с операционной системой, 174

- компьютер, 177
 - компьютер не отвечает, 187
 - сбой, 188

- компьютер низкая
 - производительность, 189
 - сбой, 187

М

- метка Microsoft Windows, 172
- метка производителя, 172
- метки
 - метка производителя, 172
 - Microsoft Windows, 172
- мастера
 - Мастер совместимости программ, 188

Н

- неисправности
 - устранение, 186
- неполадки
 - блокировки, 187
 - компьютер не запускается, 187

компьютер не отвечает, 187
компьютер сбой, 188
программа, 187
программа перестает отвечать
на запросы, 187
программное
обеспечение, 188
программное обеспечение и
совместимость с
Windows, 188
сбои программы, 187, 188
синий экран, 188

О

о компьютере
вид сзади, 180
вид слева, 178
вид снизу, 181
вид спереди, 178
вид справа, 180
операционная система
компакт-диск, 174
Руководство по
установке, 174
основной веб-сайт
поддержки клиентов
Dell, 172
Основной веб-узел
поддержки Dell, 173

П

переустановка
Drivers and Utilities (Драйверы
и утилиты), 171

компакт-диск Resource
(Ресурсы), 171

Поиск информации
документация, 171

программное обеспечение
неполадки, 188

проблемы
низкая производительность
компьютера, 189
шпионское программное
обеспечение, 189

Р

Руководство
пользователя, 172

Ш

шпионское программное
обеспечение, 189

W

Windows XP
Мастер совместимости
программ, 188

Dell™ Latitude™ D410

Snabbreferensguide

Modell PP06S

Varningar och upplysningar



OBS! Detta meddelande innehåller viktig information som kan hjälpa dig att få ut mer av din dator.



ANMÄRKNING: En anmärkning anger antingen risk för skada på maskinvara eller förlust av data och förklarar hur du kan undvika problemet.



VARNING: En varning signalerar risk för skada på egendom eller person eller livsfara.

Förkortningar och akronymer

En fullständig lista över förkortningar och akronymer finns i *Användarhandboken* (beroende på vilket operativsystem du använder kan du dubbelklicka på ikonen *Användarhandbok* på skrivbordet i Microsoft® Windows®, eller klicka på *Start*, klicka på *Hjälp- och supportcenter* och sedan klicka på *Användar- och systemhandböcker*).

Om du har köpt en Dell™ n Series-dator gäller inte den information i detta dokument som rör operativsystemet Microsoft® Windows®.

Cd-skivan *Drivers and Utilities* och cd-skivan med *operativsystemet* är tillval och medföljer inte alla datorer.

Information i dokumentet kan ändras utan föregående meddelande.

© 2004 Dell Inc. Med ensamrätt.

Återgivning i någon form utan skriftligt tillstånd från Dell Inc. är strängt förbjuden.

Varumärken som återfinns i denna text: *Dell*, *DELL*-logotypen och *Latitude* är varumärken som tillhör Dell Inc.; *Intel* och *Pentium* är registrerade varumärken som tillhör Intel Corporation; *Microsoft* och *Windows* är registrerade varumärken som tillhör Microsoft Corporation.

Övriga varumärken kan användas i dokumentet som hänvisning till antingen de enheter som gör anspråk på varumärkena eller deras produkter. Dell Inc. frisäger sig från allt ägarintresse av andra varumärken än sina egna.

Modell PP06S

November 2004

P/N Y4288

Rev. A00

Innehåll

Söka efter information	199
Konfigurera datorn	203
Om datorn	205
Framsida	206
Vänster sida	207
Höger sida	208
Baksida	208
Undersida	209
Använda batteriet	209
Batteriprestanda	209
Kontrollera batteriladdningen	210
Ladda batteriet	212
Ta bort ett batteri	212
Installera ett batteri	213
Förvaring av ett batteri	213
Lösa problem	213
Systemprogram för en bärbar dator (NSS)	213
Låsnings- och programproblem	214
Köra Dell Diagnostics	216
 Index	 221

Söka efter information

OBS! Vissa funktioner finns inte i alla länder.

OBS! Ytterligare information kan medfölja datorn.

Vad är det du söker efter?

- Ett diagnostikprogram för datorn
- Drivrutiner för datorn
- Dokumentation om datorn
- Dokumentation om enheterna
- Systemprogram för en bärbar dator

Här hittar du det

Cd-skivan *Drivers and Utilities* (kallas också *ResourceCD*)

Dokumentationen och drivrutinerna är redan installerade på datorn. Du kan använda cd-skivan för att installera om drivrutiner, köra Dell Diagnostics, eller läsa i dokumentationen.



Readme-filer kan finnas på cd-skivan och används vid sista minuten-uppdateringar om det har gjorts tekniska ändringar i datorn, eller har tillkommit avancerat tekniskt referensmaterial som riktar sig till mer erfarna användare och tekniker.

OBS! Uppdateringar av drivrutiner och dokumentation finns på support.dell.com.

OBS! Cd-skivan *Drivers and Utilities* är ett tillval och medföljer inte alla datorer.

-
- Information om garantier
 - Villkor (Endast USA)
 - Säkerhetsanvisningar
 - Information om gällande bestämmelser
 - Ergonomi
 - Licensavtal för slutanvändare

Dell™ Produktinformationsguide



Vad är det du söker efter?

- Ta bort och byta ut delar
- Specifikationer
- Konfigurera systeminställningar
- Felsökning och problemlösning

-
- Servicenummer och expresskod
 - Licensetikett för Microsoft Windows

Här hittar du det**Användarhandbok**

Hjälp- och supportcenter för Microsoft® Windows® XP

1 Klicka på **Start** och sedan på **Hjälp och support**.

2 Klicka på **Användar- och systemhandböcker** och sedan på **Användarhandböcker**.

Användarhandboken finns även på cd-skivan *Drivers and Utilities*.

OBS! Cd-skivan *Drivers and Utilities* är ett tillval och medföljer inte alla datorer.

Servicenummer och licens för Microsoft Windows

Dessa etiketter finns på datorns undersida.

- Med servicenumret kan du identifiera datorn när du använder support.dell.com eller kontaktar teknisk support.
- Ange din expresskod för att dirigera om samtalet när du kontaktar teknisk support. I vissa länder används inte expresskoder.

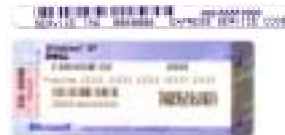

Vad är det du söker efter?

- Lösningar — Felsökningstips, artiklar från tekniker, onlinekurser, vanliga frågor
- Gruppforum — Online-diskussion med andra Dell-kunder
- Uppgraderingar — Uppgraderingsinformation för olika komponenter, till exempel minnen, hårddiskar och operativsystem
- Kundtjänst — Kontaktinformation, servicesamtal och orderstatus, garanti och reparationsinformation
- Service och support — Status på servicejobb och supporthistorik, servicekontrakt, onlinediskussioner med teknisk support
- Referens — Datordokumentation, detaljer om min datorkonfiguration, produktspecifikationer och vitbok
- Nedladdningsbara filer — Certifierade drivrutiner, korrigeringar och programuppdateringar
- Systemprogram för en bärbar dator (NSS)— Om du installerar om operativsystemet i datorn bör du även installera om NSS-programmet. NSS tillhandahåller viktiga uppdateringar för operativsystemet och stöd för Dell™ 3.5-tums USB-diskettenheter, Intel® Pentium® M-processorer, optiska enheter och USB-enheter. NSS behövs för att Dell-datorn ska fungera korrekt. Datorn och operativsystemet identifieras automatiskt av programmet som dessutom installerar uppdateringar som är lämpliga för din konfiguration.

Ladda ner NSS-programmet:

- 1 Gå till support.dell.com och klicka på **Downloads** (Nedladdningsbara filer).
- 2 Ange ditt servicenummer eller produktmodell.
- 3 I listmenyn **Download Category** (Nedladdningskategori) klickar du på **All** (Alla).
- 4 Välj datorns operativsystem och operativsystemspråk och klicka på **Submit** (Skicka).
- 5 Under **Select a Device** (Välj en enhet), bläddrar du till **System and Configuration Utilities** (System- och konfigurationsverktyg) och klickar på **Dell Notebook System Software** (Systemprogram för Dells bärbara datorer).

Här hittar du det

Webbplatsen Dell Support — support.dell.com

OBS! Visa lämpligt supportställe genom att välja region.

OBS! Kunder från företag, ämbetsverk och skolor kan också använda den anpassade webbplatsen Dell Premier Support på premier.support.dell.com. Det kan hända att webbplatsen inte är tillgänglig i alla regioner.

Konfigurera datorn

⚠ VARNING: Läs säkerhetsinstruktionerna i *Produktinformationsguiden* innan du följer anvisningarna nedan.

- 1 Packa upp tillbehörslådan.
- 2 Lägg innehållet i tillbehörslådan åt sidan. Det behöver du för att slutföra installationen senare.

Tillbehörslådan innehåller även användardokumentation och eventuell programvara eller ytterligare maskinvara (t.ex. PC-kort, drivrutiner och batterier) som du har beställt.

- 3 Anslut nätadaptern till datorns nätadapterkontakt och till eluttaget.

⚠ VARNING: Nätadaptern är kompatibel med eluttag i hela världen. Däremot kan elkontakter och kontaktdosor variera mellan olika länder. Användning av inkompatibla kablar eller felaktig anslutning av kablar till eluttag eller kontaktdosor kan orsaka brand eller skada på utrustningen.

➡ ANMÄRKNING: Om nätadaptern används ska kabeln säkras så att den inte kan dras, trasslas, trampas på eller klämmas av något föremål som t.ex stolsben eller bordsstöd.

➡ ANMÄRKNING: När du kopplar bort nätadapterkabeln från datorn bör du hålla i kontakten, inte i sladden, och dra ut den försiktigt men bestämt så att sladden inte skadas. När du lindar ihop nätadapterkabel ska du följa vinkeln på nätadapterkontakten för att undvika skador på kabeln.



🔌 OBS! Anslut inte datorn till dockningsstationen förrän du har satt på och stängt av datorn minst en gång.

- 4 Du startar datorn genom att öppna skärmen och trycka på strömknappen.



Om datorn

Läs *Användarhandboken* online för detaljerad information om datorn. *Användarhandboken* öppnas på olika sätt beroende på det operativsystem du använder. Antingen dubbelklickar du på ikonen **Användarhandbok** på skrivbordet, eller klickar på **Start, Hjälp- och supportcenter**, och därefter på **Användar- och systemhandböcker**. Följande information ger svar på några av de vanligaste frågorna om datorn.

- *Modem och nätverkskort*: I datorn kan det finnas både ett v.92 56K modem och ett 10/100/1000 Ethernet nätverkskort på moderkortet. Var kontaktarna är placerade visas under "Baksida" på sidan 208. Mer information om kontakter och anslutningar finns i "Om datorn" i *Användarhandboken* online.

Batteriets livslängd och användning: För datorn finns flera olika batterier tillgängliga. Vissa driftsätt som t.ex. lång trådlös verksamhet kan kraftigt reducera batteriets livslängd och drifttiden.

Mer information om batteriets prestanda och användning finns under "Använda batteriet" på sidan 209.

Mer information om energibesparing finns i *Användarhandboken*.

- *Dell D/Bay*: Information om Dell D/Bay och de enheter som stöds finns i *Användarhandboken* online.
- *Dockningsstationer*: Datorn stöder Dell™ Media Base, Dell D/Dock Expansion Station och Dell D/Port Advanced Port Replicator.



OBS! Dockningsstationer finns inte i alla länder.

- Ytterligare information om din dockningsstation (tillval) finns i den dokumentation som medföljer enheten.
- Information om hur du optimerar prestanda när du använder en dockningsstation med datorn hittar du i avsnittet "Lösa problem" i *Användarhandboken* online.

Framsida



1	bildskärmlås	7	styrplatta
2	bildskärm	8	knappar för styrspek och styrplatta
3	volymknappar	9	styrspek
4	lampor för enhetsstatus	10	högtalare
5	knappen Mute (Ljud av)	11	strömbrytare
6	tangentbord	12	lampor för status hos tangentbord och trådlös kommunikation

Vänster sida



1	säkerhetskabeluttag	4	luftintag
2	D/Bay-kontakt	5	infraröd sensor
3	USB-port	6	luftintag

Höger sida



1	hårddisk	3	PC-kortplats
2	smarkortplats	4	ljudkontakter (2)

Baksida



VARNING: För inte in objekt i luftventilerna, och se till att de inte blockeras eller blir dammiga. Låt inte datorn vara igång där luftcirkulation är dålig, till exempel i en stängd portfölj. Om luftcirkulationen hindras kan datorn skadas eller fatta eld.



ANMÄRKNING: Du undviker skador på datorn genom att vänta fem sekunder efter att du har stängt av datorn innan du kopplar bort en extern enhet.

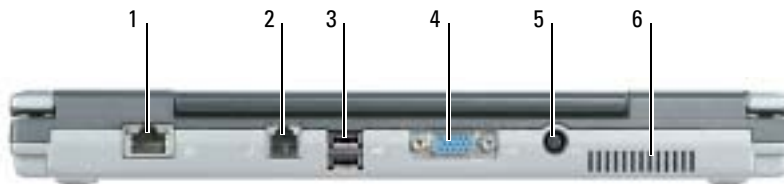

1	nätverksport (RJ-45)	4	bildskärmskontakt
2	modemport (RJ-11)	5	nätadapterkontakt
3	USB-port(2)	6	luftintag

Undersida

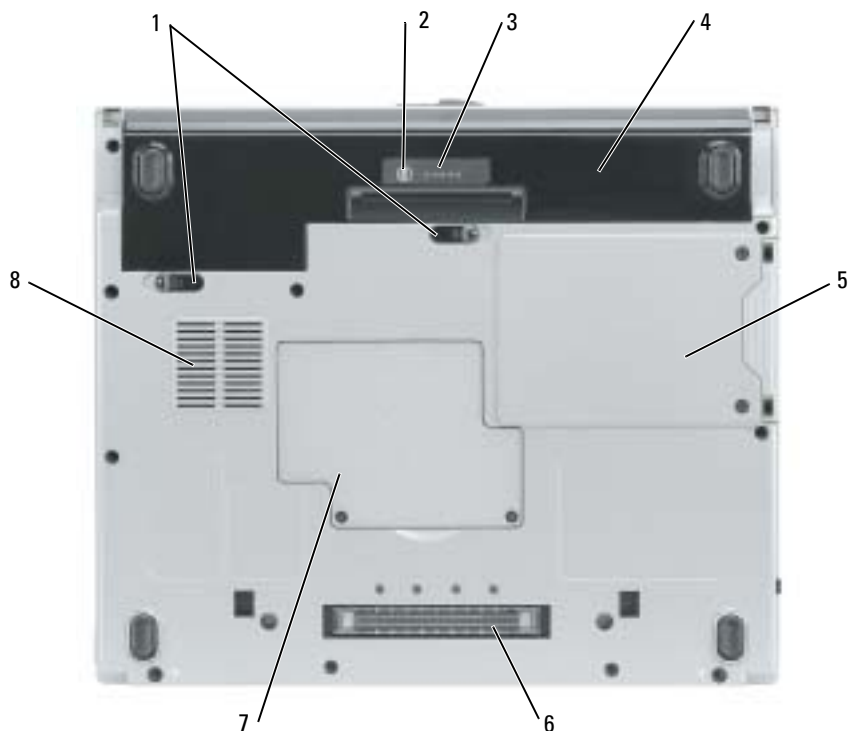

1	batterifackets spärrhakar (2)	5	hårddisk
2	statusknapp för laddningsmätaren	6	kontakt för dockningsstationen Media Base
3	batterimätare	7	lock för minnesmodul/knappcells batteri
4	batteri	8	luftintag för fläkt

Använda batteriet

Batteriprestanda

 **WARNING:** Läs säkerhetsinstruktionerna i *Produktinformationsguiden* innan du följer anvisningarna nedan.

 **OBS!** Mer information om Dells garantibestämmelser finns i *Produktinformationsguiden* eller på ett separat garantidokument som medföljde datorn.

För att din dator ska fungera så bra som möjligt och för att BIOS-inställningarna ska bevaras bör batteriet sitta i din Dell™-dator hela tiden. Använd batteriet när du vill köra datorn utan nätpänning. Ett batteri medföljer som standard och är vid leverans monterat i batterifacket. Batteriets drifttid varierar beroende på hur datorn används.

 **OBS!** Batteriets drifttid (den tid som batteriet kan hålla laddningen) minskar med tiden. Beroende på hur ofta och under vilka förhållanden batteriet används, kan du eventuellt behöva köpa ett nytt batteri under datorns livslängd.

Drifttiden minskar avsevärt i följande och liknande situationer:

- Vid användning av optiska enheter som t.ex. DVD- och CD-enheter
- Vid användning av trådlösa nätverksenheter, PC-kort eller USB-enheter
- Vid användning av hög ljusstyrka på bildskärmen, tredimensionella skärmläckare och andra beräkningsintensiva program, t.ex. 3D-spel
- Om datorn körs med högsta möjliga hastighet (Maximum Performance)

 **OBS!** Du bör ansluta datorn till ett eluttag när du bränner en cd- eller dvd-skiva.

Du kan kontrollera batteriladdningen genom att trycka på statusknappen på batteriet. Du kan också ställa in energisparfunktionerna så att du får ett varningsmeddelande när batterinivån är låg.

 **WARNING:** Om du använder ett inkompatibelt batteri kan risken för brand eller explosion öka. Byt bara till ett kompatibelt batteri som köpts från Dell. Litiumjon-batteriet har utformats att fungera med din Dell-dator. Använd inte batterier som är avsedda för andra datorer.

 **WARNING:** Släng inte batterier med hushållsavfallet. När det inte längre går att ladda batteriet bör du kassera det på lämpligt sätt. Kontakta kommunen eller en miljövårdsorganisation om du vill veta mer om hur du bör kassera batteriet. Se "Kassering av batterier" i *Produktinformationsguiden*.

 **WARNING:** Felaktig användning av batteriet kan öka risken för brand eller kemisk brännskada. Stick inte hål på batteriet, bränn det inte, försök inte ta isär det och exponera det inte för temperaturer över 65°C. Förvara batteriet oåtkomligt för barn. Hantera skadade eller läckande batterier mycket försiktigt. Skadade batterier kan läcka eller orsaka skador på personer eller utrustning.

Kontrollera batteriladdningen

Information om batteriladdningen erhålls via Batterimätaren i Dell QuickSet, Energimätaren i Microsoft® Windows® och ikonen , batteriladdningsmätaren och tillståndsmätaren och varning för låg batterinivå.

Batterimätaren i Dell QuickSet

Om Dell QuickSet är installerat, trycker du på <Fn><F3> om du vill visa QuickSet Battery Meter (batterimätare).

I detta fönster visas status, laddningsnivå och återstående laddningstid för batteriet i datorn.

 **OBS!** Du kan ladda datorns batteri via dockningsstationen Media Base (tillval) när den är fristående eller när datorn sitter dockad i den. Den extra ström från batteriet i Media Base kan utnyttjas av datorn när den är dockad.

När datorn är dockad i Media Base eller någon annan dockningsstation, ingår även fliken **Dock Battery** i fönstret **Battery Meter**. På denna flik visas laddningsnivån och aktuell status för batteriet i Media Base eller annan dockningsstation.

Följande ikoner visas i fönstret **Battery Meter** (batterimätare):



- Datorn eller dockningsstationen drivs med batteri.
- Batteriet laddas ur.





- Datorn eller dockningsstationen är ansluten till ett eluttag och drivs med nätström.
- Batteriet laddas.



- Datorn eller dockningsstationen är ansluten till ett eluttag och drivs med nätström.
 - Batteriet är fulladdat och i viloläge.
-

Mer information om QuickSet får du om du högerklickar på -ikonen i meddelandefältet (längst ner till höger på skrivbordet i Windows), och klickar på **Help**.

Energimätare i Microsoft Windows

Energimätaren i Windows indikerar batteriets återstående laddning. Du kan öppna Energimätaren genom att dubbelklicka på -ikonen i meddelandefältet. Mer information om fliken **Energimätare** finns i *Användarhandboken*. Om datorn är ansluten till ett eluttag visas ikonen .

Laddningsmätare

Under de tre första sekunderna efter det att du tryckt på statusknappen på batteriladdningsmätaren, indikeras batteriets laddningsstatus av lamporna på mätaren. Varje lampa motsvarar cirka 20 procent av full laddning. Om batteriet exempelvis har kvar 80 procent av laddningen tänds fyra av lamporna. Om ingen lampa tänds är batteriet urladdat.

Tillståndsmätare

Batteriets livslängd bestäms av hur många gånger det har laddats. Efter hundratals laddnings- och urladdningscykler kan batterier förlora en del laddnings- eller leveranskapacitet. Om du vill kontrollera batteriets tillstånd håller du ned statusknappen på batteriets laddningsmätare i minst 3 sekunder. Om ingen lampa tänds är batteriet i god kondition och minst 80 procent av den ursprungliga laddningskapaciteten återstår. Varje lampa representerar en ytterligare försämring. Om fem lampor tänds återstår mindre än 60 procent av laddningskapaciteten och du bör överväga att byta batteriet.

 **OBS!** När du hållit statusknappen på batteriladdningsmätare nedtryckt i minst 3 sekunder tänds laddningsnivålamporna för att först visa aktuell laddningsstatus. Därefter går de över till att visa tillståndstatus och representerar då stegvis försämring i tänt läge.

Varning för låg batterinivå

 **ANMÄRKNING:** För att undvika att förlora eller förstöra data bör du spara arbetet så snart en varning om låg batterinivå visas. Anslut sedan datorn till ett eluttag. Om batteriet körs helt slut försätts datorn automatiskt i viloläge.

 **OBS!** Du kan ladda datorns batteri via dockningsstationen Media Base (tillval) när den är fristående eller när datorn sitter dockad i den. Den extra ström från batteriet i Media Base kan utnyttjas av datorn när den är dockad.

När batteriet är urladdat till cirka 90 procent visas ett varningsmeddelande. Mer information om larm för låg batterinivå finns i *Användarhandboken*.

När batteriet är urladdat till cirka 90 procent avges en batterivarning. Datorn ger ifrån sig en ljudsignal som anger att minimal batteritid återstår. Under den tiden avges regelbundna ljudsignaler. Om batteriladdningen når en kritiskt låg nivå försätts datorn i viloläge.

Ladda batteriet

 **OBS!** Nätadaptern laddar ett helt urladdat batteri på ca 2 timme, då datorn är avstängd. Laddningstiden är längre om datorn är på. Du kan låta batteriet sitta i datorn så länge du vill. I batteriet finns speciella kretsar som skyddar mot överladdning.

När du ansluter datorn till ett eluttag, eller sätter i ett batteri medan datorn är ansluten till uttaget, kontrolleras batteriladdningen och temperaturen automatiskt. Eventuellt laddar nätadaptern batteriet så att laddningen bibehålls.

Om batteriet är varmt på grund av att det har använts eller av att omgivningen är varm kan det hända att det inte laddas trots att du ansluter datorn till ett eluttag.

Batteriet är för varmt för att laddas om batteriets indikator  blinkar omväxlande grönt och orange. Koppla ur datorn från eluttaget och låt sedan datorn och batteriet svalna i rumstemperatur. Anslut sedan datorn till eluttaget och fortsätt att ladda batteriet.

Ta bort ett batteri

 **VARNING: Koppla bort modemmet från telefonuttaget innan du fortsätter.**

- 1 Kontrollera att datorn är avstängd och att elkabeln har kopplats loss från eluttaget.
- 2 Docka av datorn om den är dockad i Media Base eller annan dockningsstation. Mer information finns i dokumentationen som medföljde dockningsstationen.

- 3 Skjut undan batterifacketets spärrhakar på datorns undersida. Ta sedan ut batteriet ur facket.



Installera ett batteri

Kontrollera att datorn är avstängd. Skjut in batteriet i facket tills spärrhaken klickar till.

Förvaring av ett batteri

Ta ut batteriet ur datorn om du inte ska använda den under en tid. Om ett batteri förvaras en längre tid utan att användas, laddas det ur. Efter en lång tid i förvaring bör du ladda upp batteriet på nytt innan du använder det.

Lösa problem

Systemprogram för en bärbar dator (NSS)

Om du installerar om operativsystemet i datorn bör du även installera om NSS-programmet. Detta program finns på den extra cd-skivan *Drivers and Utilities* och på Dell:s supportwebbplats på www.support.dell.com.

Du kan ladda ner programmet från Dell supportwebbplats. Gå då till **Downloads** på webbplatsen och välj din datormodell i listmenyn. Välj "System and Configuration Utilities" som nedladdningskategori (**Download Category**), välj operativsystem och språk följ därefter instruktionerna på skärmen.

NSS tillhandahåller viktiga uppdateringar för operativsystemet och stöd för Dell™ 3,5tums USB-diskettenheter, Intel® Pentium® M-processorer, optiska enheter och USB-enheter. NSS behövs för att Dell-datorn ska fungera korrekt. Datorn och operativsystemet identifieras automatiskt av programmet som dessutom installerar uppdateringar som är lämpliga för din konfiguration.



OBS! NSS är viktig för korrekt funktion hos USB-enheter som t.ex. Dell D/Bay-, D/Dock-, D/Port- och D/View-enheter.

Låsnings- och programproblem



WARNING: Läs säkerhetsinstruktionerna i *Produktinformationsguiden* innan du följer anvisningarna nedan.

Dator startar inte

KONTROLLERA ATT NÄTADAPTERN ÄR ORDENTLIGT ANSLUTEN TILL DATORN OCH ELUTTAGET.

Datorn slutar svara på kommandon



ANMÄRKNING: Du kan förlora data om du inte kan stänga av datorn på det vanliga sättet via operativsystemet.

STÄNG AV DATORN — Om datorn varken svarar på tangentnedtryckning eller musrörelse håller du strömbrytaren intryckt i minst 8-10 sekunder tills datorn stängs av. Starta sedan om datorn.

Ett program låser sig

AVSLUTA PROGRAMMET —

- 1 Tryck på <Ctrl><Shift><Esc> samtidigt.
- 2 Klicka på **Program**.
- 3 Klicka på det program som inte längre svarar.
- 4 Klicka på **Avsluta aktivitet**.

Ett program kraschar ofta



OBS! Det finns ofta installationsanvisningar i dokumentation till ett program eller på en diskett eller cd-skiva.

KONTROLLERA PROGRAMDOKUMENTATIONEN — Avinstallera och installera om programmet om det behövs.

Ett program är utvecklat för en tidigare version av Windows operativsystem

OM DU ANVÄNDER WINDOWS XP, KÖR GUIDEN PROGRAMKOMPATIBILITET — Guiden Programkompatibilitet konfigurerar program så att de körs i en miljö som liknar tidigare operativsystem.

- 1 Klicka på **Start** peka på **Alla program** → **Tillbehör** och klicka därefter på **Guiden Programkompatibilitet**.
- 2 Klicka på **Nästa** när välkomstsidan visas.
- 3 Följ instruktionerna på skärmen.

En helt blå skärm visas

STÄNG AV DATORN — Om datorn varken svarar på tangentnedtryckning eller musrörelse håller du strömbrytaren intryckt i minst 8-10 sekunder tills datorn stängs av. Starta sedan om datorn.

Andra programproblem

LÄS DOKUMENTATIONEN FÖR PROGRAMVAREN ELLER KONTAKTA TILLVERKAREN FÖR ATT FÅ FELSÖKNINGSINFORMATION —

- Se till att programmet är kompatibelt med det operativsystem som är installerat på datorn.
- Se till att datorn uppfyller de minimikrav för maskinvara som krävs för att köra programmet. Dokumentationen för programmet innehåller mer information.
- Se till att programmet är rätt installerat och konfigurerat.
- Kontrollera att drivrutinerna inte står i konflikt med andra program.
- Avinstallera och installera om programmet om det behövs.

SÄKERHETSKOPIERA FILERNA OMEDELbart

ANVÄND ETT ANTIVIRUSPROGRAM FÖR ATT KONTROLLERA ATT DET INTE FINNS VIRUS PÅ HÄRDISKEN, DISKETTERNA ELLER CD-SKIVORNA.

SPARA OCH STÄNG ALLA ÖPPNA FILER OCH PROGRAM OCH STÄNG AV DATORN VIA MENYN **Start**

SÖK IGENOM DATORN EFTER SPIONPROGRAM — Om datorn är trög, om du ofta får se popup-annonser eller har problem med att ansluta till Internet kan datorn vara infekterad med spionprogram. Sök igenom datorn och ta bort spionprogrammen med ett antivirusprogram som även tar bort spionprogram (du kan behöva uppgradera programmet). Gå till support.dell.com och sök på nyckelordet *spyware* (eller spionprogram) om du vill ha mer information.

KÖR DELL DIAGNOSTICS — Om alla tester lyckas beror felet på ett programvaruproblem.

Köra Dell Diagnostics



VARNING: Läs säkerhetsinstruktionerna i *Produktinformationsguiden* innan du följer anvisningarna nedan.

När ska du använda Dell Diagnostics?

Får du problem med datorn bör du utföra kontrollerna som finns beskrivna i "Lös problem" i *Användarhandboken* på datorn och köra Dell Diagnostics innan du kontaktar Dell för att få teknisk hjälp.



ANMÄRKNING: Programmet Dell Diagnostics fungerar bara på datorer från Dell™.

Starta Dell Diagnostics antingen från hårddisken eller från den extra *cd-skivan Drivers and Utilities* (kallas även *ResourceCD*).

Starta Dell Diagnostics från hårddisken

Dell Diagnostics finns på en dold diagnostikpartition på hårddisken.



OBS! Om din dator inte kan visa en skärmbild kontaktar du Dell.

- 1 Stäng av datorn.
- 2 Om datorn är ansluten (dockad) till en dockningsstation frigör du den. Mer information finns i dokumentationen som medföljde dockningsenheten.
- 3 Anslut datorn till ett eluttag.
- 4 Slå på strömmen till datorn. När DELL™-logotypen visas trycker du direkt på <F12>.



OBS! Tryck och håll ned Mute-knappen (Ljud av) samtidigt som du trycker på strömbrytaren om du inte kan se någonting på bildskärmen och du vill starta Dell Diagnostics. Datorn kör automatiskt systemgenomgången före start.



OBS! Får du meddelande om att diagnosverktygets partition saknas kör du Dell Diagnostics från den extra *cd-skivan Drivers and Utilities*.

Om du väntar för länge och operativsystemets logotyp visas, fortsätter du att vänta tills Microsoft® Windows® har startats. Stäng sedan av datorn och försök igen.

- 5 När listan över startenheter visas markerar du **Diagnostics** och trycker på <Enter>. Datorn kör då Systemgenomgång före start, som är en serie grundläggande tester av moderkortet, tangentbordet, hårddisken och bildskärmen.
 - Svara på de frågor som eventuellt visas under genomgången.
 - Om ett fel upptäcks stannar datorn och avger en ljudsignal. Vill du avbryta genomgången och starta om datorn trycker du på <n>. Vill du fortsätta med nästa test trycker du på <y> och vill du testa om den komponent som inte fungerade trycker du på <r>.
 - Om något fel upptäcks under systemgenomgången före start bör du skriva ned felkoden (-koderna) och sedan kontakta Dell innan du fortsätter med Dell Diagnostics.

Om systemgenomgången före start har slutförts utan problem visas meddelandet `Booting Dell Diagnostic Utility Partition. Press any key to continue (Partition för Dell Diagnostic-verktyget startas. Tryck på valfri tangent och fortsätt)`.
- 6 Tryck på valfri tangent och starta Dell Diagnostics från partitionen för diagnostikverktyget på hårddisken.

Starta Dell Diagnostics från den extra cd-skivan *Drivers and Utilities*

- 1 Sätt in *cd-skivan Drivers and Utilities*.
- 2 Stäng av och starta om datorn.

När DELL-logotypen visas trycker du genast på <F12>.

Om du väntar för länge och Windows-logotypen visas, fortsätter du att vänta tills skrivbordet i Windows visas. Stäng sedan av datorn och försök igen.
-  **OBS!** Nästa steg ändrar startsekvensen bara för denna gång. Nästa gång startas datorn enligt vad som har angetts för enheterna i systeminställningarna.
- 3 När listan över startenheter visas markerar du **CD-/DVD-/CD-RW Drive** och trycker på <Enter>.
- 4 Välj alternativet **CD-/DVD-/CD-RW Drive** i cd-startmenyn.
- 5 Välj alternativet **Boot from CD-ROM** i den meny som visas.
- 6 Tryck 1 för att öppna menyn för **ResourceCD**.
- 7 Tryck 2 för att starta Dell Diagnostics.
- 8 Välj **Run the 32 Bit Dell Diagnostics** i den numrerade listan. Finns det flera versioner väljer du den som gäller din dator.
- 9 När huvudmenyn för Dell Diagnostics visas väljer du det test som du vill köra.

Dell Diagnostics huvudmeny

- 1 När Dell Diagnostics är inläst och **huvudmenyn** visas klickar du på knappen för det alternativ som du vill använda.

Alternativ	Funktion
Express Test (Snabbtest)	Utför ett snabbtest av enheter. Testet tar vanligtvis 10 till 20 minuter och kräver inte att användaren gör något. Kör Express Test först så ökar chanserna att hitta problemet snabbt.
Extended Test (Utökad test)	Utför ett utökad test av enheterna. Testet tar normalt en timme eller mer, och användaren måste svara på frågor då och då.
Custom Test (Anpassat test)	Testar en viss enhet. Du kan anpassa de tester som du vill köra.
Symptom Tree (Symptomträd)	Här visas de vanligaste problemsymptomen och här kan du välja ett test utifrån symptomen som datorn uppvisar.

- 2 Om du stöter på ett problem under ett test visas ett meddelande med en felkod och en beskrivning av problemet. Skriv upp felkoden och problembeskrivningen och följ sedan instruktionerna på skärmen.

Om du inte kan lösa felet kontaktar du Dell.

 **OBS!** Servicenumret för datorn visas överst på varje testskärm. När du kontaktar Dell frågar supportpersonalen efter ditt servicenummer.

- 3 Om du kör ett test med alternativen **Custom Test** (anpassat test) eller **Symptom Tree** (symptomträd) får du mer information när du klickar på någon av flikarna som beskrivs i tabellen nedan.

Flik	Funktion
Results (Resultat)	Visar testresultatet och eventuella feltillstånd som påträffats.
Errors (Fel)	Visar feltillstånd som har påträffats, felkoder och problembeskrivningar.
Help (Hjälp)	Beskriver testet och kan innehålla information om eventuella krav för körning av test.
Configuration (Konfiguration)	Visar maskinvarukonfigurationen för den valda enheten. Dell Diagnostics hämtar konfigurationsinformation för alla enheter från systeminställningarna, minnet och olika interna test och visar sedan informationen i enhetslistan till vänster på skärmen. Enhetslistan kanske inte visar namnen på alla komponenter som är installerade på datorn eller alla enheter som är anslutna till datorn.
Parameters (Parametrar)	Med dessa kan du anpassa testet genom att ändra inställningarna.

- 4 Ta ut cd-skivan när testen är slutförda, om du kör Dell Diagnostics från cd-skivan *Drivers and Utilities*.
- 5 När testerna är klara, stänger du testskärmen för att återgå till **huvudmenyn**. Stäng **huvudmenyn** för att avsluta Dell Diagnostics och starta om datorn.

Index

A

Användarhandbok, 200

B

batteri

batteriets livslängd och användning, 205

energimätare, 211

förvaring, 213

installera, 213

kontrollera laddningen, 210

ladda, 212

laddningsmätare, 211

prestanda, 209

ta bort, 212

tillståndsmätare, 211

varning för låg batterinivå, 212

C

CD

operativsystem, 202

Cd-skivan Drivers and Utilities, 199

D

dator, 205

krasch, 214-215

långsam prestanda, 216

slutar svara på kommandon, 214

Dell

supportplats, 201

Dell Premier Support, webbplats, 199

Diagnostics

Dell, 216

diagnostik

Cd-skivan Drivers and Utilities, 199

dokumentation

Användarhandbok, 200

enhet, 199

online, 201

Systeminformationsguide, 199

drivrutiner

ResourceCD, 199

E

etiketter

Microsoft Windows, 200

servicenummer, 200

G

garanti, 199

guider

Guide för programkompatibilitet, 215

I

installera om

drivrutiner och verktyg, 199

ResourceCD, 199

M

Microsoft Windows-etikett, 200

O

om datorn

baksida, 208

framsida, 206

höger sida, 208

undersida, 209

vänster sida, 206

operativsystem

CD, 202

installationshandbok, 202

operativsystem-CD, 202

P

problem

- blå skärm, 215
- datorkrasch, 214-215
- datorm slutar svara på kommandon, 214
- datorm startar inte, 214
- långsam datorprestanda, 216
- låsningar, 214
- lösa, 213
- program, 214-215
- program låser sig, 214
- program och Windows-kompatibilitet, 215
- programkrasch, 215
- spionprogram, 216

program

- problem, 215

S

- säkerhetsanvisningar, 199
- servicenummer, 200
- Söka efter information
 - dokumentation, 199
- spionprogram, 216

W

- Webbplatsen Dell Premier Support, 201

Windows XP

- Guide för programkompatibilitet, 215

D

Dell

אתר תמיכה, 229

Drivers and Utilities (מנהלי
התקנים ותוכניות שירות) - תקלידי-
טור, 227

M

- Microsoft Windows

תווית, 228

W

Windows XP

Program Compatibility

Wizard (אשף תאימות

תוכניות), 242

אינדקס

א

אבחון

243, Dell

Drivers and Utilities (מנהלי
התקנים ותוכניות שירות)
- תקליטור, 227

אודות המחשב

מבט מאחור, 235

מבט מימין, 235

מבט מלמטה, 236

מבט מלפנים, 233

מבט משמאל, 234

אחריות, 227

איתור מידע

תיעוד, 227

אשפים

Program Compatibility
Wizard (אשף תאימות
תוכניות), 242

אתר האינטרנט של תמיכת
Dell Premier, 227, 229

ב

בעיות

ביצועי מחשב איטיים, 243

מחשב אינו עולה, 241

מחשב מפסיק להגיב, 241

מסך כחול, 241

נעילות, 241

פתרון, 240

קריסות מחשב, 241-242

קריסות תוכניות, 242

תאימות תוכניות ו-

242, Windows

תוכנה, 241-242

תוכנית מפסיקה להגיב, 241

תוכנת ריגול, 243

ה

הוראות בטיחות, 227

התקנה מחדש

מנהלי התקנים ותוכניות

שירות, 232

227, ResourceCD

מ

מדריך למשתמש, 228

מחשב, 232

ביצועים איטיים, 243

מפסיק להגיב, 241

קריסות, 241-242, 243

מנהלי התקנים

227, ResourceCD

מערכת הפעלה

מדריך התקנה, 230

תקליטור, 230

ו

סוללה

אזהרת סוללה חלשה, 239

אחסון, 240

בדיקת הטעינה, 237

ביצועים, 236

הסרה, 239

התקנה, 240

טעינה, 239

מד בריאות, 238

מד טעינה, 238

מד צריכת חשמל, 238

משך חיי סוללה והשימוש

בה, 232

ת

תג שירות, 228

תוויות

תג שירות, 228

228, Microsoft Windows

תוכנה

בעיות, 242

תוכנת ריגול, 243

תיעוד

התקן, 227

מדריך למשתמש, 228

מדריך מידע מערכת, 227

מקוון, 229

תקליטור

מערכת הפעלה, 230

תקליטור מערכת הפעלה, 230

מסך Main Menu של תוכנית האבחון של Dell

1 לאחר טעינת תוכנית האבחון של Dell והופעת המסך **Main Menu** (תפריט ראשי), לחץ על הלחצן של האפשרות הרצויה.

אפשרות	פעולה
Express Test (בדיקה מהירה)	ביצוע בדיקה מהירה של התקנים. בבדיקה זו נמשכת בדרך כלל בין 10 ל- 20 דקות ואינה דורשת את התערבותך. הפעל את Express Test תחילה כדי לאתר את הבעיה במהירות.
Extended Test (בדיקה מורחבת)	ביצוע בדיקה מקיפה של התקנים. בבדיקה זו נמשכת בדרך כלל שעה או יותר ומחייבת אותך לענות על שאלות מדי פעם.
Custom Test (בדיקה מותאמת אישית)	בדיקת התקן מסוים. באפשרותך להתאים אישית את הבדיקות שברצונך לבצע.
Symptom Tree (עץ תסמינים)	אפשרות זו מפרטת את התסמינים הנפוצים ביותר ומאפשרת לבחור בבדיקה בהתאם לתסמין של הבעיה שבה נתקלת.

2 אם במהלך בדיקה המערכת נתקלת בבעיה, מופיעה הודעה עם קוד השגיאה ותיאור הבעיה. העתק את קוד השגיאה ואת תיאור הבעיה ופעל לפי ההוראות המופיעות על המסך.

אם אין באפשרותך לפתור את מצב הבעיה, פנה אל Dell.

 **הערה:** תג השירות של המחשב מוצג בחלק העליון של כל מסך בבדיקה. אם תפנה אל Dell, בתמיכה הטכנית יבקשו ממך את תג השירות.

3 אם אתה מבצע בדיקה מהאפשרות **Custom Test** או **Symptom Tree**, לקבלת מידע נוסף לחץ על הכרטיסייה המתאימה המתוארת בטבלה הבאה.

כרטיסיה	פעולה
Results (תוצאות)	הצגת תוצאות הבדיקה ומצבי שגיאה שבהם נתקלה המערכת.
Errors (שגיאות)	הצגת מצבי שגיאה שבהם נתקלה המערכת, קודי שגיאה ותיאורי הבעיות.
Help (עזרה)	תיאור הבדיקה וציון הדרישות לביצוע הבדיקה.
Configuration (הגדרת תצורה)	הצגת הגדרת התצורה של המערכת עבור ההתקן שנבחר. תוכנית האבחון של Dell מקבלת את מידע התצורה עבור כל ההתקנים מהגדרת המערכת, מהזיכרון וממספר בדיקות פנימיות, ומציגה את המידע ברשימת ההתקנים בחלונית השמאלית במסך. ייתכן שברשימת ההתקנים לא יוצגו שמותיהם של כל הרכיבים המותקנים במחשב או של כל ההתקנים המחוברים למחשב.
Parameters (פרמטרים)	בכרטיסיה זו ניתן להתאים אישית את הבדיקה על-ידי שינוי הגדרות הבדיקה.

4 אם הפעלת את תוכנית האבחון של Dell מהתקליטור *Drivers and Utilities*, לאחר השלמת הבדיקות הוצא את התקליטור.

5 עם סיום הבדיקות, סגור את מסך הבדיקה כדי לחזור אל המסך **Main Menu** (תפריט ראשי). כדי לצאת מתוכנית האבחון של Dell ולהפעיל מחדש את המחשב, סגור את המסך **Main Menu**.

- 5 כאשר רשימת ההתקנים של האתחול מופיעה, בחר **Diagnostics** והקש <Enter>.
- המחשב מפעיל את **Pre-boot System Assessment** (תוכנית לבדיקת המערכת לפני האתחול) - סדרה של בדיקות ראשוניות של לוח המערכת, המקלדת, הדיסק הקשיח והצג.
- במהלך הבדיקה, ענה על השאלות שמופיעות על המסך.
 - אם מזוהה תקלה, המחשב עוצר ומשמיע צפצוף. כדי להפסיק את תהליך הבדיקה ולהפעיל מחדש את המחשב, הקש <n>; כדי להמשיך לבדיקה הבאה, הקש <y>; כדי לבדוק שוב את הרכיב שהתגלתה בו תקלה, הקש <z>.
 - אם מזוהות תקלות במהלך ה- **Pre-boot System Assessment**, לפני שתמשיך בתוכנית האבחון של Dell רשום את קודי השגיאה ולאחר מכן פנה אל Dell.
- אם בדיקת ה- **Pre-boot System Assessment** מסתיימת בהצלחה, תתקבל ההודעה הבאה:
 Booting Dell Diagnostic Utility Partition. Press any key to continue.
 (מאתחל את מחיצת תוכנית האבחון של Dell. הקש על מקש כלשהו כדי להמשיך.)
- 6 הקש על מקש כלשהו כדי להפעיל את תוכנית האבחון של Dell ממחיצת תוכנית האבחון בדיסק הקשיח.

הפעלת תוכנית האבחון של Dell מהתקליטור Drivers and Utilities

- 1 הכנס את התקליטור *Drivers and Utilities* (מנהלי התקנים ותוכניות שירות).
 - 2 כבה והפעל מחדש את המחשב.
- כאשר מופיע הלוגו DELL, הקש מייד על <F12>.
- אם אתה ממתין זמן רב מדי והלוגו של Windows מופיע, המשך להמתין עד אשר יופיע שולחן העבודה של Windows. לאחר מכן כבה את המחשב ונסה שוב.
- הערה:** שלבים הבאים משנים את רצף האתחול באופן חד פעמי בלבד. בהפעלה הבאה, המחשב יאתחל בהתאם להתקנים שצוינו בהגדרת המערכת.
- 3 כאשר רשימת ההתקנים של האתחול מופיעה, בחר **CD/DVD/CD-RW Drive** והקש <Enter>.
 - 4 בחר באפשרות **CD/DVD/CD-RW Drive** מתפריט האתחול של התקליטור.
 - 5 בתפריט שמופיע, בחר באפשרות **Boot from CD-ROM** (אתחל מכונן תקליטורים).
 - 6 הקש 1 כדי להפעיל את התפריט *ResourceCD*.
 - 7 הקש 2 כדי להפעיל את תוכנית האבחון של Dell.
 - 8 בחר **Run the 32 Bit Dell Diagnostics** מהרשימה הממוספרת. אם רשומות מספר גרסאות, בחר את הגרסה המתאימה למחשב שברשותך.
 - 9 כשהמסך **Main Menu** (תפריט ראשי) של תוכנית האבחון של Dell מופיע, בחר את הבדיקה שברצונך להפעיל.

סרוק את המחשב לחיפוש תוכנות ריגול — אם ביצועי המחשב איטיים, פרסומות מוקפצות מתקבלות לעתים קרובות, או שיש בעיות בהתחברות לאינטרנט, ייתכן שהמחשב נגוע בתוכנת ריגול. השתמש בתוכנת אנטי-וירוס הכוללת הגנה מפני תוכנות ריגול (ייתכן שיהיה עליך לשדרג את התוכנית) כדי לסרוק את המחשב ולהסיר תוכנות ריגול. לקבלת מידע נוסף, עבור אל support.dell.com וחפש את מילת המפתח *spyware* (תוכנת ריגול).

הפעל את תוכנית האבחון של Dell — אם כל הבדיקות עוברות בהצלחה, מצב השיגאה קשור לבעיה בתוכנה.

הפעלת תוכנית האבחון של Dell

התראה: לפני שתתחיל לבצע הליך כלשהו בסעיף זה, בצע את הוראות הבטיחות המפורטות במדריך מידע המוצר.

מתי להשתמש בתוכנית האבחון של Dell

אם נתקלת בבעיה במחשב, בצע את הבדיקות שבסעיף "פתרון בעיות" והפעל את תוכנית האבחון של Dell, לפני שתפנה אל Dell בבקשה לסיוע טכני.

שים לב: תוכנית האבחון של Dell פועלת רק במחשבי Dell™.

הפעל את תוכנית האבחון של Dell מהכונן הקשיח או מהתקליטור *Drivers and Utilities* (מנהלי התקנים ותוכניות שירות) (מוכר גם כ- *ResourceCD*).

הפעלת תוכנית האבחון של Dell מהכונן הקשיח

תוכנית האבחון של Dell ממוקמת במחיצה נסתרת בכונן הקשיח המיועדת לתוכנית השירות.

הערה: אם המחשב אינו מציג תמונת מסך, פנה אל Dell.

1 כבה את המחשב.

2 אם המחשב מחובר להתקן עגינה (מעוגן), נתק אותו מהתקן העגינה. לקבלת הוראות, עיין בתיעוד המצורף להתקן העגינה.

3 חבר את המחשב לשקע השמל.

4 הפעל את המחשב. כאשר מופיע הלוגו **DELL™**, הקש מייד על <F12>.

הערה: אם אינך רואה דבר על המסך, לחץ על לחצן ההשתקה ועל לחצן ההפעלה של המחשב והחזק אותם לחוצים, כדי להפעיל את תוכנית האבחון של Dell. המחשב יפעיל באופן אוטומטי את בדיקת המערכת לפני האתחול.

הערה: אם מוצגת הודעה שהמחיצה של תוכנית האבחון לא נמצאה, הפעל את תוכנית האבחון של Dell מהתקליטור *Drivers and Utilities* (מנהלי התקנים ותוכניות שירות).

אם אתה ממתין זמן רב מדי והלוגו של מערכת ההפעלה מופיע, המשך להמתין עד אשר יופיע שולחן העבודה של **Microsoft® Windows®**. לאחר מכן כבה את המחשב ונסה שוב.

תוכנית מיועדת לגרסה קודמת של מערכת ההפעלה Windows

אם מערכת ההפעלה היא Windows XP, הפעל את ה- Program Compatibility Wizard (אשף תאימות התוכניות) —

ה- Program Compatibility Wizard (אשף תאימות התוכניות) מגדיר את התצורה של תוכנית כך שתופעל בסביבה דומה לסביבות שאינן של מערכת ההפעלה Windows XP.

- 1** לחץ על הלחצן **Start** (התחל), הצבע על **All Programs** (כל התוכניות) <- **Accessories** (עזרים) ולאחר מכן לחץ על **Program Compatibility Wizard** (אשף תאימות התוכניות).
- 2** במסך הפתיחה, לחץ על **Next** (הבא).
- 3** בצע את ההוראות המופיעות על המסך.

מופיע מסך בצבע כחול מלא

כבה את המחשב — אם אינך מצליח לקבל תגובה בלחיצה על מקש במקלדת או בהזזה של העכבר, לחץ לחיצה ארוכה על לחצן ההפעלה למשך 8 עד 10 שניות לפחות, עד שהמחשב יכבה. לאחר מכן, הפעל מחדש את המחשב.

בעיות תוכנה אחרות

עיין בתיעוד התוכנה או פנה ליצרן התוכנה לקבלת מידע לפתרון בעיות —

- ודא שהתוכנית תואמת למערכת ההפעלה המותקנת במחשב.
- ודא שהמחשב עונה על דרישות החומרה המינימליות הדרושות להפעלת התוכנה. לקבלת מידע, עיין בתיעוד התוכנה.
- ודא שהתוכנה הותקנה והוגדרה כהלכה.
- ודא שמנהלי ההתקנים אינם מתנגשים עם התוכנית.
- במידת הצורך, הסר ולאחר מכן התקן מחדש את התוכנית.

גבה את הקבצים שלך מיד

השתמש בתוכנית לסריקת וירוסים כדי לבדוק את הדיסק הקשיח, התקליטונים או התקליטורים

שמור וסגור את כל הקבצים הפתוחים, צא מכל התוכניות הפתוחות וכבה את המחשב דרך התפריט **Start** (התחל)

תוכנית השירות NSS מספקת עדכונים קריטיים למערכת ההפעלה ותמיכה בכוני תקליטונים USB בגודל 3.5 אינץ' של Dell™, מעבדי Intel® Pentium® M, כוננים אופטיים והתקני USB. תוכנית השירות NSS נחוצה לפעולתו התקינה של מחשב Dell שברשותך. התוכנה מזהה אוטומטית את המחשב ומערכת ההפעלה ומתקינה את העדכונים המתאימים לתצורת המחשב.

 **הערה:** תוכנית NSS קריטית לפעולתם התקינה של התקני USB, כולל ההתקנים D/Port, D/View, D/Dock, D/Bay של Dell.

נעילות ובעיות תוכנה

 **התראה:** לפני שתתחיל לבצע הליך כלשהו בסעיף זה, בצע את הוראות הבטיחות במדריך מידע המוצר.

המחשב אינו עולה

ודא שמתאם זרם החילופין מחובר היטב למחשב ולשקע החשמל

המחשב מפסיק להגיב

 **שים לב:** נתונים עלולים לאבד אם אינך מצליח לבצע כיבוי של מערכת ההפעלה.

כבה את המחשב — אם אינך מצליח לקבל תגובה בלחיצה על מקש במקלדת או בהזזה של העכבר, לחץ לחיצה ארוכה על לחצן ההפעלה למשך 8 עד 10 שניות לפחות, עד שהמחשב יכבה. לאחר מכן, הפעל מחדש את המחשב.

תוכנית מפסיקה להגיב

סיים את פעולת התוכנית —

- 1 הקש בו-זמנית <Ctrl><Shift><Esc>.
- 2 לחץ על **Applications** (יישומים).
- 3 לחץ על התוכנית שאינה מגיבה.
- 4 לחץ על **End Task** (סיים משימה).

תוכנית קורסת שוב ושוב

 **הערה:** תוכנות כוללות בדרך כלל הוראות התקנה בתיעוד או בתקליטון/תקליטור המצורפים אליהן.

עיין בתיעוד התוכנה — במידת הצורך, הסר ולאחר מכן התקן מחדש את התוכנית.

3 הסט את תפסי תא הסוללה בתחתית המחשב ולאחר מכן הוצא את הסוללה מהתא.

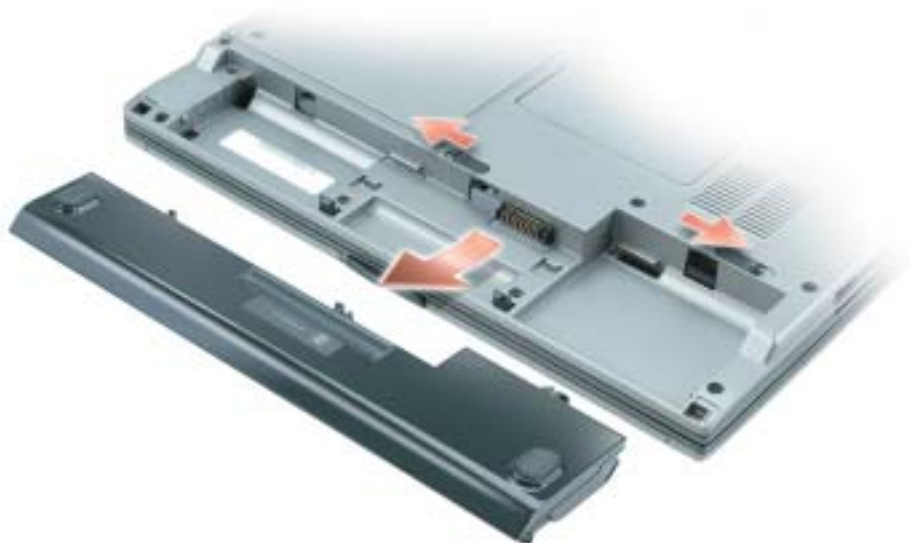

התקנת סוללה

ודא שהמחשב כבוי. החלק את הסוללה לתוך התא עד שתשמע את נקישת התפס.

אחסון סוללה

בעת אחסון המחשב לזמן ממושך, הוצא את הסוללה. הסוללה מתרוקנת בעת אחסון ממושך. לאחר אחסון ממושך, טען את הסוללה לגמרי לפני השימוש בה.

פתרון בעיות

תוכנת מערכת מחשב מחברת (NSS - Notebook System Software)

אם תתקין מחדש את מערכת ההפעלה במחשב, עליך להתקין מחדש גם את תוכנית השירות NSS. תוכנית שירות זו זמינה בתקליטור Drivers and Utilities (מנהלי התקנים ותוכניות שירות) האופציונלי ובאתר האינטרנט של התמיכה של Dell בכתובת www.support.dell.com.

כדי להוריד את תוכנית השירות מאתר האינטרנט של התמיכה של Dell, עבור לקטע **Downloads** (הורדות) באתר האינטרנט ובחר את דגם המחשב שברשותך מהתפריט הנפתח. תחת **Download Category** (קטגוריית הורדה) בחר "System and Configuration Utilities" (תוכניות שירות למערכת ולתצורה), בחר את מערכת ההפעלה שברשותך ואת השפה שלה ולאחר מכן בצע את ההוראות.

הערה: בעת לחיצה ארוכה על לחצן המצב במד טעינת הסוללה במשך 3 שניות לפחות, נוריות רמת הטעינה יאירו תחילה כדי להציג את מצב הטעינה הנוכחי. לאחר מכן הן יעברו למצב בריאות, שבו הן מייצגות ירידה הדרגתית כאשר הן מאירות.

אזהרת סוללה חלשה

שים לב: למנוע אובדן נתונים או השחתת נתונים, שמור את עבודתך מיד עם הופעת אזהרת סוללה חלשה. לאחר מכן, חבר את המחשב לשקע חשמל. אם הסוללה מתרוקנת לגמרי, מצב שינה מתחיל באופן אוטומטי.

הערה: באפשרותך להשתמש בבסיס המדיה האופציונלי כדי לטעון את סוללת המחשב כאשר בסיס המדיה נמצא במצב עצמאי, או כאשר המחשב מעוגן בבסיס המדיה. אספקת החשמל הנוספת מהסוללה בבסיס המדיה זמינה לשימוש המחשב כאשר המחשב מעוגן.

חלון מוקפץ מציג אזהרה לאחר התרוקנות כ- 90 אחוז מטעינת הסוללה. לקבלת מידע נוסף אודות התראות סוללה חלשה, עיין במדריך למשתמש.

אזהרת סוללה חלשה מוצגת לאחר התרוקנות כ- 90 אחוז מטעינת הסוללה. המחשב מצפצף פעם אחת, כדי לציין שנותר משך פעולה מינימלי של הסוללה. במהלך זמן זה, הרמקול מצפצף כל פרק זמן קבוע. המחשב נכנס למצב שינה כאשר טעינת הסוללה נמוכה בצורה קריטית.

טעינת הסוללה

הערה: מתאם זרם החילופין טוען סוללה ריקה לגמרי תוך שעה לערך, כאשר המחשב כבוי. זמן הטעינה ארוך יותר כאשר המחשב מופעל. באפשרותך להשאיר את הסוללה במחשב ככל שתחפוץ. המעגלים החשמליים הפנימיים של הסוללה מונעים טעינת יתר.

בעת חיבור המחשב לשקע חשמל או התקנת סוללה כאשר המחשב מחובר לשקע חשמל, המחשב בודק את הטעינה והטמפרטורה של הסוללה. במקרה הצורך, מתאם זרם החילופין טוען את הסוללה ושומר על הסוללה טעונה.

אם הסוללה חמה עקב שימוש במחשב או שהייה בסביבה חמה, הסוללה עשויה שלא להיטען בעת חיבור המחשב לשקע חשמל.

הסוללה חמה מכדי להיטען אם הנורית  מהבהבת בירוק ובכתום לחילופין. נתק את המחשב משקע החשמל והנח למחשב ולסוללה להתקרר לטמפרטורת החדר. לאחר מכן, חבר את המחשב לשקע חשמל כדי להמשיך בטעינת הסוללה.

הוצאת סוללה







התראה: לפני ביצוע ההליכים הבאים, נתק את המודם משקע הטלפון בקיר. 

- 1 ודא שהמחשב כבוי ומנותק משקע החשמל.
- 2 אם המחשב מחובר לבסיס מדיה או להתקן עגינה אחר (מעוגן), נתק אותו מהתקן העגינה. לקבלת הוראות, עיין בתיעוד המצורף להתקן העגינה.

הערה: באפשרותך להשתמש בבסיס המדיה האופציונלי כדי לטעון את סוללת המחשב כאשר בסיס המדיה נמצא במצב עצמאי, או כאשר המחשב מעוגן בבסיס המדיה. אספקת החשמל הנוספת מהסוללה בבסיס המדיה זמינה לשימוש המחשב כאשר המחשב מעוגן.



נוסף על כך, כאשר המחשב מחובר לבסיס המדיה או להתקן עגינה אחר (מעוגן), החלון **Battery Meter** (מד סוללה) כולל את הכרטיסייה **Dock Battery** (סוללה מעוגנת), אשר מציגה את רמת הטעינה ואת המצב הנוכחי של הסוללה שבתא הסוללות של בסיס המדיה או שבהתקן העגינה האחר.

הסמלים הבאים מוצגים בחלון **Battery Meter** (מד סוללה):

- המחשב או התקן העגינה מופעלים באמצעות סוללה. 
- הסוללה מתרוקנת או במצב המתנה. 
- המחשב או התקן העגינה מחוברים לשקע חשמל ומופעלים בזרם חילופין (AC). 
- הסוללה נטענת. 
- המחשב או התקן העגינה מחוברים לשקע חשמל ומופעלים בזרם חילופין (AC). 
- הסוללה מתרוקנת, במצב המתנה או נטענת. 

לקבלת מידע נוסף אודות QuickSet, לחץ לחיצה ימנית על הסמל  באזור ההודעות (נמצא בפינה הימנית התחתונה של שולחן העבודה של Windows) ולאחר מכן לחץ על **Help** (עזרה).

מד צריכת חשמל של Microsoft Windows

מד צריכת החשמל של Windows מציין את יתרת הטעינה בסוללה. כדי לבדוק את מד צריכת החשמל, לחץ פעמיים על הסמל  בסרגל המשימות. לקבלת מידע נוסף אודות הכרטיסייה **Power Meter** (מד צריכת חשמל), עיין במדריך למשתמש. אם המחשב מחובר לשקע חשמל, מופיע סמל .

מד טעינה

במהלך 3 השניות הראשונות לאחר הלחיצה על לחצן המצב שבמד הטעינה של הסוללה, הנוריות במד הטעינה מציינות את מצב הטעינה של הסוללה. כל אחת מהנוריות מייצגת כ- 20 אחוזים מכלל טעינת הסוללה. לדוגמה, אם בסוללה נותרו 80 אחוזים מהמטען, ארבע מהנוריות ידלקו. אם אף נורית אינה דולקת, הסוללה אינה טעונה.

מד בריאות

משך החיים של הסוללה תלוי במידה ניכרת במספר הטעינות שלה. לאחר מאות מחזורים של טעינה ופריקה, סוללות מאבדות חלק מקיבולת הטעינה, או את "בריאות" הסוללה. כדי לבדוק את בריאות הסוללה, לחץ לחיצה ארוכה על מד טעינת הסוללה במשך 3 שניות לפחות. אם לא מופיעות נוריות, הסוללה במצב טוב ונותרו יותר מ- 80 אחוז מקיבולת הטעינה המקורית. כל נורית מייצגת ירידה של מספר אחוזים. אם נדלקות חמש נוריות, נותרו פחות מ- 60 אחוז מקיבולת הטעינה ועליך לשקול להחליף את הסוללה.

לקבלת ביצועי מחשב מיטביים וכדי לסייע בשמירת הגדרות BIOS, הפעל את מחשב Dell™ שברשותך כאשר הסוללה מותקנת תמיד. השתמש בסוללה להפעלת המחשב, כאשר אינו מחובר לשקע חשמל. סוללה אחת מצורפת כציוד סטנדרטי בתא הסוללות. משך הפעולה של הסוללה משתנה בהתאם לתנאי ההפעלה.

הערה: משך הפעולה של הסוללה (הזמן שהיא יכולה להחזיק טעינה) יורד במשך הזמן. בהתאם לתדירות השימוש בסוללה ולתנאים שבהם היא פועלת, ייתכן שתצטרך לרכוש סוללה חדשה במהלך חיי המחשב שברשותך.

משך הפעולה יורד במידה משמעותית בעת ביצוע הפעולות הבאות, אך לא מוגבל להן:

- שימוש בכוננים אופטיים, כגון כונני DVD ותקליטורים
- שימוש בהתקני תקשורת אלחוטית, כרטיסי PC, או התקני USB
- שימוש בהגדרות תצוגה בהירות מאוד, שומרי מסך תלת-ממדיים, או תוכניות הצורכות חשמל רב כגון משחקי תלת-ממד
- הפעלת המחשב במצב ביצועים מרביים

הערה: מומלץ לחבר את המחשב לשקע חשמל בעת כתיבה לתקליטור או ל-DVD.

באפשרותך לבדוק את טעינת הסוללה לפני התקנתה במחשב. באפשרותך גם להגדיר את אפשרויות ניהול צריכת החשמל כדי לקבל התראה כאשר טעינת הסוללה נמוכה.

התראה: שימוש בסוללה לא תואמת עלול לגרום לשריפה או להתפוצצות. החלף את הסוללה רק בסוללה תואמת שנרכשה מ-Dell. סוללת הליתיום-יון מתוכננת לעבודה עם מחשב Dell שברשותך. אל תשתמש בסוללה ממחשבים אחרים במחשב שברשותך.

התראה: אל תשליך סוללות לאשפה הביתית. כאשר הסוללה אינה נטענת עוד, פנה אל הרשות המקומית לפינוי אשפה לקבלת ייעוץ אודות סילוק סוללות ליתיום-יון. ראה, "סילוק סוללות" במדריך מידע המוצר.

התראה: שימוש לא הולם בסוללה עשוי להגביר את הסכנה של שריפה או כווייה כימית. אין לנקב, לשרוף, לפרק, או לחשוף את הסוללה לטמפרטורות גבוהות מ-149°F (65°C). הרחק את הסוללה מהישיג ידם של ילדים. יש לטפל בזהירות בסוללות שניזוקו או שדולפות. סוללות פגומות עשויות לדלוף ולגרום לפציעות או לנזק בציוד.

בדיקת רמת הטעינה של הסוללה

מד הסוללה Dell QuickSet, החלון Power Meter (מד צריכת חשמל) והסמל של Microsoft® Windows®, מד טעינת הסוללה ומד הבריאות, ואזהרת הסוללה החלשה, מספקים מידע אודות טעינת הסוללה.

מד הסוללה Dell QuickSet

אם מותקן Dell QuickSet, הקש <Fn><F3> כדי להציג את מד הסוללה QuickSet. החלון Battery Meter (מד סוללה) מציג מצב, רמת טעינה וזמן השלמת טעינה עבור הסוללה שבמחשב.

מבט מלמטה

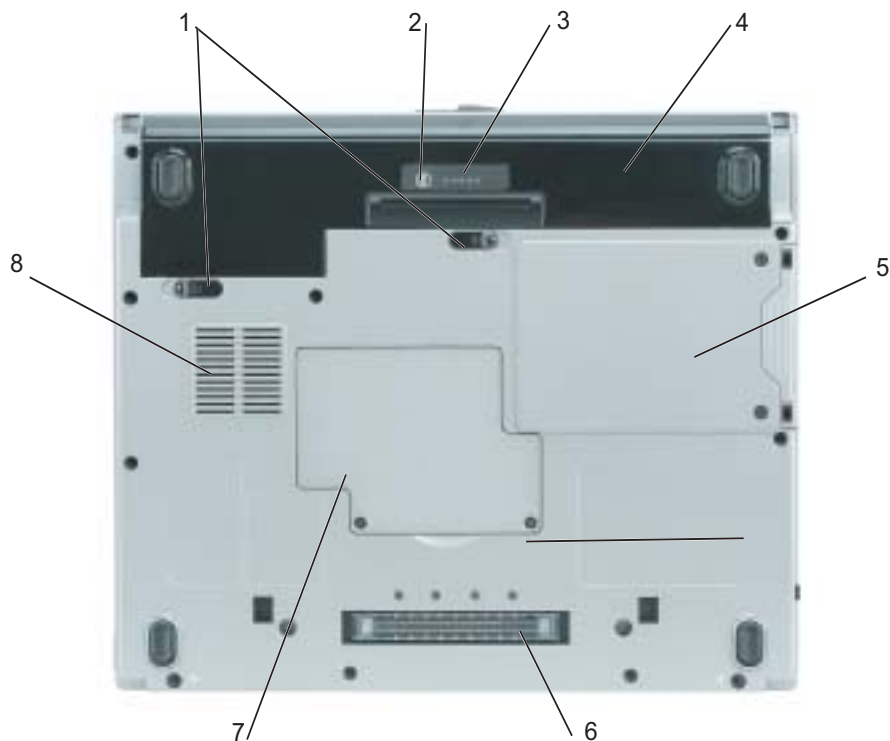

1	תפסי שחרור תא סוללה (2)	5	כונן קשיח
2	לחצן מצב מד טעינה	6	מחבר התקן עגינה של בסיס מדיה
3	מד טעינת סוללה	7	רכיב זיכרון/מכסה סוללת מטבע
4	סוללה	8	פתחי אוורור של המאוורר

שימוש בסוללה

ביצועי הסוללה

⚠ התראה: לפני שתתחיל לבצע הליך כלשהו בסעיף זה, בצע את הוראות הבטיחות המפורטות במדריך מידע המוצר.

✍ הערה: לקבלת מידע אודות האחריות של Dell עבור המחשב, עיין במדריך מידע המוצר או במסמך האחריות הנפרד המצורף למחשב.

מבט מימין

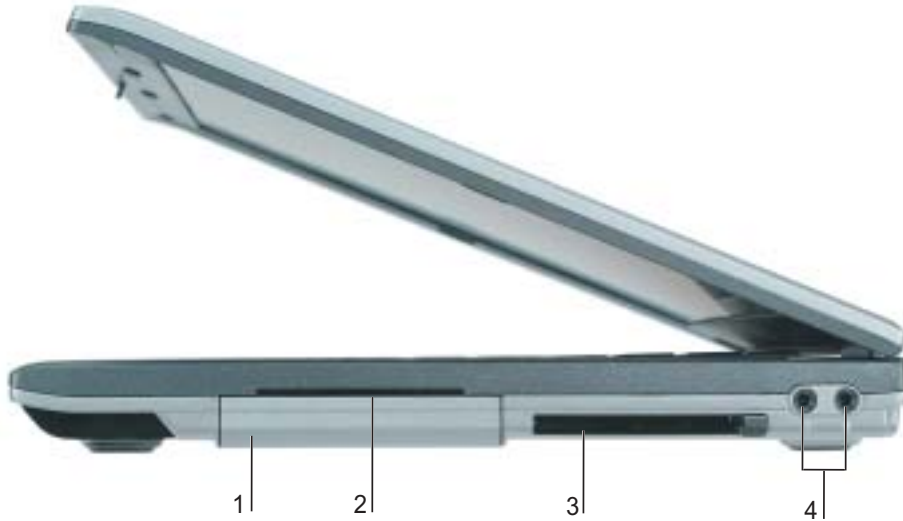

1	כונן קשיח	3	חריץ כרטיס PC
2	חריץ כרטיס חכם	4	מחברי שמע (2)

מבט מאחור

⚠ התראה: אין לחסום את פתחי האוורור, להכניס לתוכם חפצים או לאפשר לאבק להצטבר בהם. אין לאחסן את המחשב בשעת פעולתו בסביבה ללא זרימת אוויר, כגון מזוודה סגורה. הגבלת זרימת האוויר עשויה לגרום נזק למחשב או לגרום לשריפה.

⬅ שים לב: לפני ניתוק התקן חיצוני, המתן 5 שניות לאחר כיבוי המחשב כדי למנוע נזק למחשב.

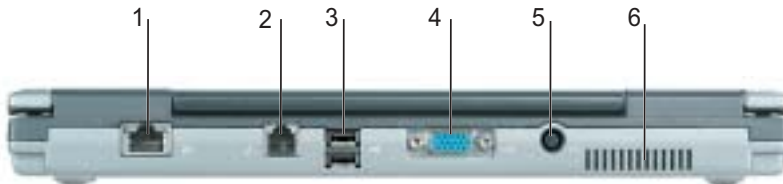

1	מחבר רשת (RJ-45)	4	מחבר מסך
2	מחבר מודם (RJ-11)	5	מחבר מתאם זרם חילופין
3	מחבר (2 USB)	6	פתחי אוורור

מבט משמאל

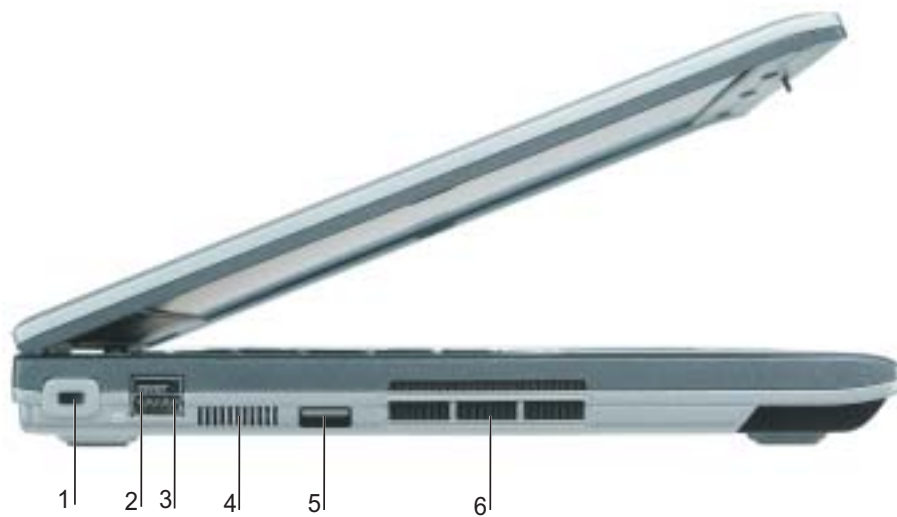

1	חריץ כבל אבטחה	4	פתחי אוורור
2	מחבר D/Bay	5	חיישן אינפרא-אדום
3	מחבר USB	6	פתחי אוורור

מבט מלפנים

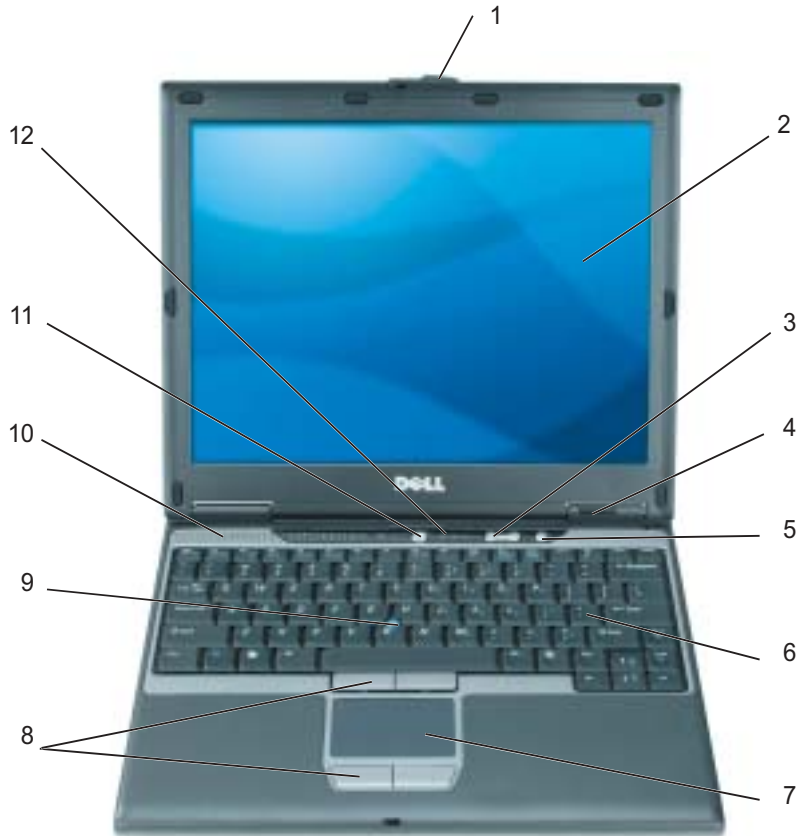

משטח מגע	7	תפס צג	1
לחצני משטח מגע/בקר הצבעה	8	צג	2
בקר הצבעה	9	לחצני בקרת עוצמת שמע	3
רמקול	10	נוריות מצב התקנים	4
לחצן הפעלה	11	לחצן השתקה	5
נוריות מצב מקלדת ואלחוט	12	מקלדת	6

אודות המחשב

לקבלת מידע מפורט אודות המחשב, עיין במדריך למשתמש המקוון. בהתאם למערכת ההפעלה, לחץ לחיצה כפולה על סמל המדריך למשתמש שעל שולחן העבודה. לחילופין, לחץ על לחצן Start (התחל), לחץ על User and system guides (מרכז עזרה ותמיכה) ולאחר מכן לחץ על Help and Support Center (מדריכים למשתמש ומדריכי מערכת). הפריטים הבאים עונים על השאלות הנפוצות ביותר אודות המחשב.

- מודם ומתאם רשת: המחשב עשוי לכלול הן מודם v.92 56K והן מתאם רשת 10/100/1000 בלוח המערכת. לפרטים על מיקומי המחברים, ראה "מבט מאחור" בעמוד 234. למידע נוסף על יציאות ומחברים, ראה "אודות המחשב" במדריך למשתמש המקוון.
- משך חיי סוללה והשימוש בה: מספר סוללות זמינות לשימוש במחשב. ביצוע פעולות מסוג מסוים, כגון הפעלה אלוטית מרובה, עשוי להפחית משמעותית את אורך החיים ואת זמן הפעולה של הסוללה. לקבלת מידע נוסף אודות ביצועי סוללה והשימוש בה, ראה "שימוש בסוללה" בעמוד 235.
- לקבלת מידע נוסף אודות חיסכון בחשמל, עיין במדריך למשתמש
- Dell D/Bay: לקבלת מידע נוסף על ה-Dell D/Bay וההתקנים שנתמכים על-ידו, עיין במדריך למשתמש המקוון.
- התקני עגינה: המחשב תומך בבסיס מדיה של Dell™, ב-Dell D/Dock Expansion Station וב-Dell D/Port Advanced Port Replicator.

הערה: ייתכן שהתקני עגינה לא יהיו זמינים בכל הארצות. 

- לקבלת מידע על התקן העגינה האופציונלי, עיין בתיעוד המצורף להתקן.
- למידע על קבלת ביצועים אופטימליים בזמן השימוש בהתקן עגינה עם המחשב, ראה "פתרון בעיות" במדריך למשתמש המקוון.

4 פתח את צג המחשב ולחץ על לחצן ההפעלה כדי להפעיל את המחשב.



לחצן הפעלה

התראה: מתאם זרם החילופין פועל עם שקעי חשמל שונים ברחבי העולם. עם זאת, במדינות שונות ישנם מחברי חשמל ומעבירי חשמל שונים. שימוש בכבל לא תואם או חיבור לא נכון של הכבל למעביר או לשקע חשמל עלולים לגרום לשריפה או נזק לציוד. 

שים לב: בעת השימוש במתאם זרם החילופין, אבטח את הכבל כך שלא יימשך, יסתבר, ייתפס או יימחץ כנגד אובייקטים כגון רגלי כסאות או שולחנות עבודה. 

שים לב: בעת ניתוק כבל מתאם זרם החילופין מהמחשב, אחוז במחבר ולא בכבל עצמו, ומשוך בחוזקה אך בעדינות כדי למנוע נזק לכבל. בעת ליפוף כבל מתאם זרם החילופין, הקפד להמשיך את זווית המחבר במתאם זרם החילופין כדי למנוע נזק לכבל. 



הערה: אין לחבר את המחשב לתחנת העגינה, אלא לאחר הפעלה וכיבוי של המחשב לפחות פעם אחת. 

אתר זאת כאן	מה אתה מחפש?
<p>מרכז העזרה והתמיכה של Windows</p> <p>1 לחץ על הלחצן Start (התחל) ולאחר מכן לחץ על Help and Support (עזרה ותמיכה).</p> <p>2 הקלד מילה או צירוף מילים המתארים את הבעיה בה נתקלת ולחץ על סמל החץ.</p> <p>3 לחץ על הנושא המתאר את הבעיה.</p> <p>4 בצע את ההוראות המופיעות על המסך.</p>	<ul style="list-style-type: none"> • כיצד להשתמש ב-Windows XP • תיעוד עבור המחשב • תיעוד עבור התקנים (כגון מודם)
<p>תקליטור מערכת ההפעלה</p> <p>מערכת ההפעלה כבר מותקנת במחשב. כדי להתקין מחדש את מערכת ההפעלה, עליך להשתמש בתקליטור מערכת ההפעלה. לקבלת הוראות, עיין במדריך למשתמש של Dell Precision.</p> <p>לאחר התקנה מחדש של מערכת ההפעלה, השתמש בתקליטור <i>Drivers and Utilities</i> (מנהלי התקנים ותוכניות שירות) כדי להתקין מחדש מנהלי התקנים עבור ההתקנים המצורפים למחשב.</p> <p>מפתח המוצר של מערכת ההפעלה נמצא על המחשב.</p>	<ul style="list-style-type: none"> • כיצד להתקין מחדש את מערכת ההפעלה
<p>הערה: צבע התקליטור משתנה בהתאם למערכת ההפעלה שהזמנת.</p> <p>הערה: תקליטור מערכת ההפעלה הוא אופציונלי ועשוי שלא להיות מצורף לכל המחשבים.</p>	

התקנת המחשב

⚠ התראה: לפני שתתחיל לבצע הליך כלשהו בסעיף זה, בצע את הוראות הבטיחות במדריך מידע המוצר.

- 1 הוצא את תיבת העזרים מהאריזה.
- 2 הוצא מתוך תיבת העזרים את הפריטים שתזדקק להם כדי להשלים את התקנת המחשב. תיבת העזרים מכילה גם תיעוד למשתמש וכל תוכנה או חומרה נוספת (כגון כרטיסי PC, כוננים או סוללות) שהזמנת.
- 3 חבר את מתאם ה-AC למחבר של מתאם ה-AC במחשב ולשקע החשמל.

אתר זאת כאן	מה אתה מחפש?
<p>אתר האינטרנט של התמיכה של Dell — support.dell.com</p> <p>הערה: בחר את האזור שלך, כדי להציג את אתר התמיכה המתאים.</p> <p>הערה: באפשרות לקוחות ארגוניים, ממשלתיים וחינוכיים להשתמש גם באתר התמיכה Dell Premier המתאמם אישית בכתובת premier.support.dell.com. ייתכן שהאתר לא יהיה זמין בכל האזורים.</p>	<ul style="list-style-type: none"> • פתרונות — רמזים ועצות לפתרון בעיות, מאמרים של טכנאים, קורסים מקוונים ושאלות נפוצות • קהילה — דיון מקוון עם לקוחות אחרים של Dell שדרוגים — מידע אודות שדרוגים עבור רכיבים, כגון זיכרון, הכונן הקשיח ומערכת ההפעלה • טיפול בלקוחות — מידע ליצירת קשר, פנייה לשירות ומצב הזמנה, אחריות ומידע אודות תיקונים • שירות ותמיכה — מצב פנייה לשירות והיסטוריית תמיכה, איש קשר של השירות, דיונים מקוונים ותמיכה טכנית • חומר עזר — תיעוד מחשב, פרטים על תצורת המחשב, מפרטי מוצרים וסקירות טכניות • הורדות — מנהלי התקנים מאושרים, תיקונים ועדכוני תוכנה • תוכנת מערכת מחשב מחברת (NSS) — אם התקין מחדש את מערכת ההפעלה במחשב, עליך להתקין מחדש גם את תוכנית השירות NSS. תוכנית השירות NSS מספקת עדכונים קריטיים למערכת ההפעלה ותמיכה בכונני תקליטונים USB בגודל 3.5 אינץ' של IntelTM DellTM, מעבדי Intel[®] Pentium[®] M, כוננים אופטיים והתקני USB. תוכנית השירות NSS נחוצה לפעולתו התקינה של מחשב Dell שברשותך. התוכנה מזהה אוטומטית את המחשב ומערכת ההפעלה ומתקינה את העדכונים המתאימים לתצורת המחשב. <p>כדי להוריד את תוכנת מערכת מחשב מחברת:</p> <ol style="list-style-type: none"> 1 עבור אל support.dell.com ולחץ על Downloads (הורדות). 2 הזן את תג השירות או את דגם המוצר. 3 בתפריט הנפתח Download Category (קטגוריית הורדה), לחץ על All (הכל). 4 בחר את מערכת ההפעלה ואת שפת מערכת ההפעלה של המחשב שברשותך ולחץ על Submit (שלח). 5 תחת Select a Device (בחר התקן), גלול אל System and Configuration Utilities (תוכניות שירות למערכת ולתצורה) ולחץ על Dell Notebook System Software.

איתור מידע

הערה: תכונות אחדות עשויות שלא להיות זמינות במחשב שברשותך או במדינות מסוימות.

הערה: ייתכן שמידע נוסף יסופק יחד עם המחשב.

אתר זאת כאן	מה אתה מחפש?
<p>התקליטור Drivers and Utilities (מנהלי התקנים ותוכניות שירות) (נקרא גם ResourceCD [תקליטור משאבים]).</p> <p>התיעוד ומנהלי ההתקנים כבר מותקנים במחשב. באפשרותך להשתמש בתקליטור כדי להתקין מחדש מנהלי התקנים, להפעיל את תוכנית האבחון של Dell, או לגשת לתיעוד.</p> <p>התקליטור עשוי לכלול קובצי Readme המספקים מידע של הרגע האחרון לגבי שינויים טכניים במחשב או חומר טכני מתקדם לטכנאים או למשתמשים מנוסים.</p>	<ul style="list-style-type: none"> • תוכנית אבחון עבור המחשב • מנהלי התקנים עבור המחשב • תיעוד המחשב • תיעוד ההתקנים • תוכנת מערכת מחשב מחברת Notebook System Software (NSS -
<p>הערה: התקליטור <i>Drivers and Utilities</i> הוא אופציונלי ועשוי שלא להיות מצורף למחשב שברשותך.</p> <p>הערה: עדכונים למנהלי התקנים ותיעוד ניתן למצוא באתר support.dell.com.</p>	<ul style="list-style-type: none"> • מידע אודות אחריות • תנאים והתניות (ארה"ב בלבד) • הוראות בטיחות • מידע תקינה • מידע ארגונומי • הסכם רשיון למשתמש קצה
<p>מדריך מידע מוצר של Dell™</p> 	

תוכן עניינים

227	איתור מידע אודות המחשב
230	התקנת המחשב
233	אודות המחשב
234	מבט מלפנים
235	מבט משמאל
236	מבט מימין
236	מבט מאחור
237	מבט מלמטה
237	שימוש בסוללה
237	ביצועי הסוללה
238	בדיקת רמת הטעינה של הסוללה
240	הוצאת סוללה
241	התקנת סוללה
241	אחסון סוללה
241	פתרון בעיות
	תוכנת מערכת מחשב מחברת
241	(Notebook System Software - NSS)
242	נעילות ובעיות תוכנה
244	הפעלת תוכנית האבחון של Dell
247	אינדקס

הערות, הודעות והתראות

 **הערה:** "הערה" מציינת מידע חשוב המסייע להשתמש במחשב ביתר יעילות.

 **שים לב:** "שים לב" מצוין נזק אפשרי לחומרה או אובדן נתונים, ומסביר כיצד ניתן למנוע את הבעיה.

 **התראה:** "התראה" מציינת אפשרות של נזק לרכוש, פגיעה גופנית או מוות.

קיצורים וראשי תיבות

לקבלת רשימה מלאה של קיצורים וראשי תיבות, עיין במדריך למשתמש (בהתאם למערכת ההפעלה, לחץ לחיצה כפולה על סמל המדריך למשתמש שעל שולחן העבודה. לחילופין, לחץ על לחצן **Start** (התחל), לחץ על **Help and Support Center** (מרכז עזרה ותמיכה) ולאחר מכן לחץ על **User and System Guides** (מדריכים למשתמש ומדריכי מערכת)). אם רכשת מחשב Dell™ n Series, כל התייחסות במסמך זה למערכת ההפעלה Microsoft® Windows® אינה ישימה. התקליטור Drivers and Utilities ותקליטור מערכת ההפעלה הם אופציונליים ועשויים שלא להיות מצורפים לכל המחשבים.

המידע במסמך זה עשוי להשתנות ללא הודעה.
© 2004 Dell Inc. כל הזכויות שמורות.

חל איסור מוחלט על העתקה מכל סוג ללא הרשאה בכתב מ-Dell Inc.

סימנים מסחריים שבשימוש בטקסט זה: Dell והלוגו DELL ו- Dell Latitude הם סימנים מסחריים של Dell Inc ; Microsoft ו- Windows הם סימנים מסחריים רשומים של Microsoft Corporation ; Intel ו- Pentium הם סימנים מסחריים רשומים של Intel Corporation.

ייתכן שייעשה שימוש בסימנים מסחריים ובשמות מסחריים אחרים במסמך זה כדי להתייחס לישויות הטוענות לבעלות על הסימנים והשמות, או למוצרים שלהן. Dell Inc מוותרת על כל חלק קנייני בסימנים מסחריים ושמות מסחריים פרט לאלה שבבעלותה.

Dell™ Latitude™ D410

מדריך עזר מהיר

דגמים PP06S

www.dell.com | support.dell.com