

Dell™ Latitude™ 120L

# Quick Reference Guide

**Model PP21L**

For information on other documentation included with your computer, see "Finding Information" on page 5.

## Notes, Notices, and Cautions



**NOTE:** A NOTE indicates important information that helps you make better use of your computer.



**NOTICE:** A NOTICE indicates either potential damage to hardware or loss of data and tells you how to avoid the problem.



**CAUTION:** A CAUTION indicates a potential for property damage, personal injury, or death.

## Abbreviations and Acronyms

For a complete list of abbreviations and acronyms, see the Glossary in your computer *User's Guide*.

If you purchased a Dell™ n Series computer, any references in this document to Microsoft® Windows® operating systems are not applicable.

---

**Information in this document is subject to change without notice.**

© 2005 Dell Inc. All rights reserved.

Reproduction in any manner whatsoever without the written permission of Dell Inc. is strictly forbidden.

Trademarks used in this text: *Dell*, the *DELL* logo, and *Latitude* are trademarks of Dell Inc.; *Microsoft* and *Windows* are registered trademarks of Microsoft Corporation; *Intel* and *Pentium* are registered trademarks of Intel Corporation.

Other trademarks and trade names may be used in this document to refer to either the entities claiming the marks and names or their products. Dell Inc. disclaims any proprietary interest in trademarks and trade names other than its own.

Model PP21L

December 2005

P/N KD727 Rev. A00

# Contents



<b>Finding Information</b> . . . . .	<b>5</b>
<b>Setting Up Your Computer</b> . . . . .	<b>8</b>
<b>About Your Computer</b> . . . . .	<b>9</b>
Front View . . . . .	9
Left Side View . . . . .	10
Right Side View . . . . .	10
Back View . . . . .	10
Bottom View . . . . .	11
<b>Using a Battery</b> . . . . .	<b>11</b>
Battery Performance . . . . .	11
Checking the Battery Charge . . . . .	12
Conserving Battery Power . . . . .	13
Power Management Modes . . . . .	13
Configuring Power Management Settings . . . . .	14
Charging the Battery . . . . .	15
Replacing the Battery . . . . .	15
Storing a Battery . . . . .	16
<b>Troubleshooting</b> . . . . .	<b>16</b>
Lockups and Software Problems . . . . .	16
Dell Diagnostics . . . . .	18
 Index . . . . .	 <b>23</b>







## Finding Information

 **NOTE:** Some features or media may be optional and may not ship with your computer. Some features or media may not be available in certain countries.

 **NOTE:** Additional information may ship with your computer.

What Are You Looking For?	Find It Here
<ul style="list-style-type: none"><li>• A diagnostic program for my computer</li><li>• Drivers for my computer</li><li>• My device documentation</li><li>• Notebook System Software (NSS)</li></ul>	<p><b>Drivers and Utilities CD (also known as ResourceCD)</b></p> <p><b>NOTE:</b> The <i>Drivers and Utilities CD</i> may be optional and may not ship with your computer.</p> <p>Documentation and drivers are already installed on your computer. You can use the CD to reinstall drivers (see "Reinstalling Drivers and Utilities" in your <i>User's Guide</i>) or to run the Dell Diagnostics (see "Dell Diagnostics" in your <i>User's Guide</i>).</p>  <p>Readme files may be included on your CD to provide last-minute updates about technical changes to your computer or advanced technical-reference material for technicians or experienced users.</p> <p><b>NOTE:</b> Drivers and documentation updates can be found at <a href="http://support.dell.com">support.dell.com</a>.</p>
<ul style="list-style-type: none"><li>• Warranty information</li><li>• Terms and Conditions (U.S. only)</li><li>• Safety instructions</li><li>• Regulatory information</li><li>• Ergonomics information</li><li>• End User License Agreement</li></ul>	<p><b>Dell™ Product Information Guide</b></p> 

What Are You Looking For?	Find It Here
<ul style="list-style-type: none"> <li>• How to remove and replace parts</li> <li>• Specifications</li> <li>• How to configure system settings</li> <li>• How to troubleshoot and solve problems</li> </ul>	<p><b>Dell Latitude™ User's Guide</b></p> <p><i>Microsoft Windows XP Help and Support Center</i></p> <ol style="list-style-type: none"> <li>1 Click <b>Start</b> → <b>Help and Support</b> → <b>Dell User and System Guides</b> → <b>System Guides</b>.</li> <li>2 Click the <i>User's Guide</i> for your computer.</li> </ol>
<ul style="list-style-type: none"> <li>• Service Tag and Express Service Code</li> <li>• Microsoft Windows License Label</li> </ul>	<p><b>Service Tag and Microsoft® Windows® License</b></p> <p>These labels are located on the bottom of your computer.</p> <ul style="list-style-type: none"> <li>• Use the Service Tag to identify your computer when you use <a href="http://support.dell.com">support.dell.com</a> or contact support.</li> <li>• Enter the Express Service Code to direct your call when contacting support.</li> </ul> 
<ul style="list-style-type: none"> <li>• Solutions — Troubleshooting hints and tips, articles from technicians, and online courses, frequently asked questions</li> <li>• Community — Online discussion with other Dell customers</li> <li>• Upgrades — Upgrade information for components, such as memory, the hard drive, and the operating system</li> <li>• Customer Care — Contact information, service call and order status, warranty, and repair information</li> <li>• Service and support — Service call status and support history, service contract, online discussions with support</li> <li>• Reference — Computer documentation, details on my computer configuration, product specifications, and white papers</li> <li>• Downloads — Certified drivers, patches, and software updates</li> <li>• Notebook System Software (NSS)— If you reinstall the operating system for your computer, you should also reinstall the NSS utility. NSS provides critical updates for your operating system and support for Dell™ 3.5-inch USB floppy drives, Intel® Pentium® M processors, optical drives, and USB devices. NSS is necessary for correct operation of your Dell computer. The software automatically detects your computer and operating system and installs the updates appropriate for your configuration.</li> </ul>	<p><b>Dell Support Website — <a href="http://support.dell.com">support.dell.com</a></b></p> <p><b>NOTE:</b> Select your region to view the appropriate support site.</p> <p>To download Notebook System Software:</p> <ol style="list-style-type: none"> <li>1 Go to <a href="http://support.dell.com">support.dell.com</a>, select your business segment, and enter your Service Tag.</li> <li>2 Select <b>Drivers &amp; Downloads</b> and click <b>Go</b>.</li> <li>3 Click your operating system and search for the keyword <i>Notebook System Software</i>.</li> </ol> <p><b>NOTE:</b> The <a href="http://support.dell.com">support.dell.com</a> user interface may vary depending on your selections.</p>

What Are You Looking For?	Find It Here
<ul style="list-style-type: none"> <li>• Software upgrades and troubleshooting hints</li> <li>• Frequently asked questions, hot topics, and general health of your computing environment</li> </ul>	<p><b>Dell Support Utility</b></p> <p>The Dell Support Utility is an automated upgrade and notification system installed on your computer. This support provides real-time health scans of your computing environment, software updates, and relevant self-support information. Access the Dell Support Utility from the  icon in the taskbar. For more information, see "Accessing the Dell Support Utility" in your <i>User's Guide</i>.</p>
<ul style="list-style-type: none"> <li>• How to use Windows XP</li> <li>• How to work with programs and files</li> <li>• How to personalize my desktop</li> </ul>	<p><b>Windows Help and Support Center</b></p> <ol style="list-style-type: none"> <li>1 Click <b>Start</b> → <b>Help and Support</b>.</li> <li>2 Type a word or phrase that describes your problem and click the arrow icon.</li> <li>3 Click the topic that describes your problem.</li> <li>4 Follow the instructions on the screen.</li> </ol>
<ul style="list-style-type: none"> <li>• Information on network activity, the Power Management Wizard, hotkeys, and other items controlled by Dell QuickSet</li> </ul>	<p><b>Dell QuickSet Help</b></p> <p>To view <i>Dell QuickSet Help</i>, right-click the  icon in the Microsoft® Windows® taskbar.</p> <p>For more information on Dell QuickSet, see "Dell™ Quickset" in your <i>User's Guide</i>.</p>
<ul style="list-style-type: none"> <li>• How to reinstall my operating system</li> </ul>	<p><b>Operating System CD</b></p> <p><b>NOTE:</b> The <i>Operating System CD</i> may be optional and may not ship with your computer.</p> <p>The operating system is already installed on your computer. To reinstall your operating system, use the optional <i>Operating System CD</i> (see "Using the Operating System CD" in your <i>User's Guide</i>).</p> <div style="display: flex; align-items: center;">  <p>After you reinstall your operating system, use the <i>Drivers and Utilities CD (ResourceCD)</i> to reinstall drivers for the devices that came with your computer.</p> </div> <p><b>NOTE:</b> The color of your CD varies based on the operating system you ordered.</p>

## Setting Up Your Computer



**CAUTION:** Before you begin any of the procedures in this section, follow the safety instructions in the *Product Information Guide*.

- 1 Unpack the accessories box.
- 2 Set aside the contents of the accessories box, which you will need to complete the setup of your computer.

The accessories box also contains user documentation and any software or additional hardware (such as PC Cards, drives, or batteries) that you have ordered.

- 3 Connect the AC adapter to the AC adapter connector on the computer and to the electrical outlet.



- 4 Open the computer display and press the power button to turn on the computer (see "Front View" on page 9).



**NOTE:** It is recommended that you turn on and shut down your computer at least once before you install any cards or connect the computer to a docking device or other external device, such as a printer.



# About Your Computer

## Front View



- |    |                        |   |                      |   |                       |
|----|------------------------|---|----------------------|---|-----------------------|
| 1  | display latch release  | 2 | display latches (2)  | 3 | display               |
| 4  | keyboard status lights | 5 | touch pad            | 6 | touch pad buttons (2) |
| 7  | speakers (2)           | 8 | device status lights | 9 | keyboard              |
| 10 | power button           |   |                      |   |                       |

## Left Side View



- |   |                    |   |                                 |   |                     |
|---|--------------------|---|---------------------------------|---|---------------------|
| 1 | modem connector    | 2 | network connector               | 3 | video connector     |
| 4 | USB connectors (3) | 5 | microphone connector            | 6 | headphone connector |
| 7 | ExpressCard slot   | 8 | ExpressCard slot release button |   |                     |

## Right Side View



- |   |                   |   |                                 |   |                     |
|---|-------------------|---|---------------------------------|---|---------------------|
| 1 | optical drive bay | 2 | optical-drive-tray eject button | 3 | security cable slot |
|---|-------------------|---|---------------------------------|---|---------------------|

## Back View



- |   |                      |   |          |
|---|----------------------|---|----------|
| 1 | AC adapter connector | 2 | air vent |
|---|----------------------|---|----------|

## Bottom View

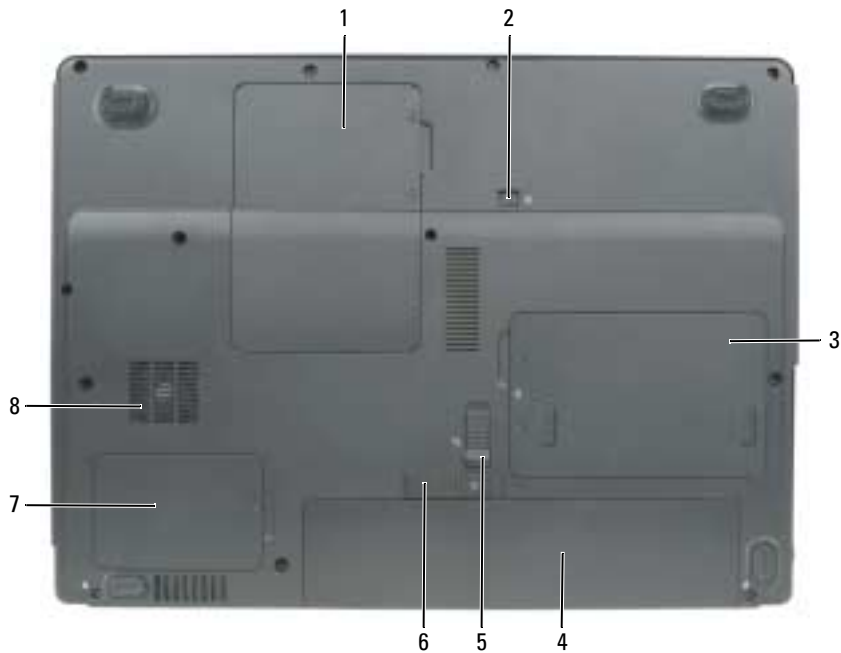

- |   |                                    |   |                             |   |                           |
|---|------------------------------------|---|-----------------------------|---|---------------------------|
| 1 | memory module/Mini PCI cover       | 2 | optical-drive locking screw | 3 | hard drive                |
| 4 | battery                            | 5 | battery-bay latch lock      | 6 | battery-bay latch release |
| 7 | processor and thermal module cover | 8 | fan                         |   |                           |

## Using a Battery

### Battery Performance

**NOTE:** For information about the Dell warranty for your computer, see the *Product Information Guide* or separate paper warranty document that shipped with your computer.

For optimal computer performance and to help preserve BIOS settings, operate your Dell™ portable computer with the main battery installed at all times. One battery is supplied as standard equipment in the battery bay.

**NOTE:** Because the battery may not be fully charged, use the AC adapter to connect your new computer to an electrical outlet the first time you use the computer. For best results, operate the computer with the AC adapter until the battery is fully charged. To view battery charge status, click **Start**→**Control Panel**→**Power Options**→**Power Meter**.

 **NOTE:** Battery operating time (the time the battery can hold a charge) decreases over time. Depending on how often the battery is used and the conditions under which it is used, you may need to purchase a new battery during the life of your computer.

 **NOTE:** It is recommended that you connect your computer to an electrical outlet when writing to a CD or DVD.

Battery operating time varies depending on operating conditions. Operating time is significantly reduced when you perform operations including, but not limited to, the following:

- Using optical drives
- Using wireless communications devices, PC Cards, ExpressCards, media memory cards, or USB devices
- Using high-brightness display settings, 3D screen savers, or other power-intensive programs such as 3D games
- Running the computer in maximum performance mode. See "Configuring Power Management Settings" on page 14 for information about accessing Windows Power Options Properties or Dell QuickSet, which you can use to configure power management settings.

 **CAUTION:** Using an incompatible battery may increase the risk of fire or explosion. Replace the battery only with a compatible battery purchased from Dell. The battery is designed to work with your Dell computer. Do not use a battery from other computers with your computer.

 **CAUTION:** Do not dispose of batteries with household waste. When your battery no longer holds a charge, call your local waste disposal or environmental agency for advice on disposing of a lithium-ion battery. See "Battery Disposal" in the *Product Information Guide*.

 **CAUTION:** Misuse of the battery may increase the risk of fire or chemical burn. Do not puncture, incinerate, disassemble, or expose the battery to temperatures above 65°C (149°F). Keep the battery away from children. Handle damaged or leaking batteries with extreme care. Damaged batteries may leak and cause personal injury or equipment damage.

## Checking the Battery Charge

The Dell QuickSet Battery Meter, the Microsoft Windows Power Meter window and  icon, and the low-battery warning provide information on the battery charge.

### Dell™ QuickSet Battery Meter

If Dell QuickSet is installed, press <Fn><F3> to display the QuickSet Battery Meter. The Battery Meter displays status, battery health, charge level, and charge completion time for the battery in your computer.

For more information about QuickSet, right-click the  icon in the taskbar, and click **Help**.

### Microsoft® Windows® Power Meter

The Windows Power Meter indicates the remaining battery charge. To check the Power Meter, double-click the  icon on the taskbar.

If the computer is connected to an electrical outlet, a  icon appears.

## Low-Battery Warning

-  **NOTICE:** To avoid losing or corrupting data, save your work immediately after a low-battery warning. Then connect the computer to an electrical outlet. If the battery runs completely out of power, hibernate mode begins automatically.

A pop-up window warns you when the battery charge is approximately 90 percent depleted. The computer enters hibernate mode when the battery charge is at a critically low level.

You can change the settings for the battery alarms in QuickSet or the **Power Options Properties** window. See "Configuring Power Management Settings" on page 14 for information about accessing QuickSet or the **Power Options Properties** window.

## Conserving Battery Power

Perform the following actions to conserve battery power:

- Connect the computer to an electrical outlet when possible because battery life is largely determined by the number of times the battery is used and recharged.
- Place the computer in standby mode or hibernate mode when you leave the computer unattended for long periods of time (see "Power Management Modes" on page 13).
- Use the Power Management Wizard or the **Power Options Properties** window to select options to optimize your computer's power usage. These options can also be set to change when you press the power button, close the display, or press <Fn><Esc>.

-  **NOTE:** See "Configuring Power Management Settings" on page 14 for information on conserving battery power.

## Power Management Modes

### Standby Mode

Standby mode conserves power by turning off the display and the hard drive after a predetermined period of inactivity (a time-out). When the computer exits standby mode, it returns to the same operating state it was in before entering standby mode.

-  **NOTICE:** If your computer loses AC and battery power while in standby mode, it may lose data.

To enter standby mode:

- Click **Start**→ **Shut Down**→ **Stand by**.  
or
- Depending on how you set the power management options in the **Power Options Properties** window or the QuickSet Power Management Wizard, use one of the following methods:
  - Press the power button.
  - Close the display.
  - Press <Fn><Esc>.

To exit standby mode, press the power button or open the display, depending on how you set the power management options. You cannot make the computer exit standby mode by pressing a key or touching the touch pad.

## Hibernate Mode

Hibernate mode conserves power by copying system data to a reserved area on the hard drive and then completely turning off the computer. When the computer exits hibernate mode, it returns to the same operating state it was in before entering hibernate mode.



**NOTICE:** You cannot remove devices or undock your computer while your computer is in hibernate mode.

Your computer enters hibernate mode if the battery charge level becomes critically low.

To manually enter hibernate mode:

- Click **Start**→ **Shut Down**→ **Hibernate**.
- or
- Depending on how you set the power management options in the **Power Options Properties** window or the **QuickSet Power Management Wizard**, use one of the following methods to enter hibernate mode:
    - Press the power button.
    - Close the display.
    - Press <Fn><Esc>.



**NOTE:** Some PC Cards or ExpressCards may not operate correctly after the computer exits hibernate mode. Remove and reinsert the card (see "Removing a Card or Blank in your *User's Guide*), or simply restart (reboot) your computer.

To exit hibernate mode, press the power button. The computer may take a short time to exit hibernate mode. You cannot make the computer exit hibernate mode by pressing a key or touching the touch pad. For more information on hibernate mode, see the documentation that came with your operating system.

## Configuring Power Management Settings

You can use the **QuickSet Power Management Wizard** or **Windows Power Options Properties** to configure the power management settings on your computer.

- For more information about **QuickSet**, right-click the  icon in the taskbar and click **Help**.
- To access the **Power Options Properties** window, click **Start**→ **Control Panel**→ **Power Options**. For information on any field in the **Power Options Properties** window, click the question mark icon on the title bar and then click on the area where you need information.

## Charging the Battery

 **NOTE:** When the computer is turned off, the AC adapter charges a completely discharged battery to 80 percent in about 1 hour and to 100 percent in approximately 2 hours. Charge time is longer with the computer turned on. You can leave the battery in the computer for as long as you like. The battery's internal circuitry prevents the battery from overcharging.

When you connect the computer to an electrical outlet or install a battery while the computer is connected to an electrical outlet, the computer checks the battery charge and temperature. If necessary, the AC adapter then charges the battery and maintains the battery charge.

If the battery is hot from being used in your computer or being in a hot environment, the battery may not charge when you connect the computer to an electrical outlet.

The battery is too hot to start charging if the  light flashes alternately green and orange. Disconnect the computer from the electrical outlet and allow the computer and the battery to cool to room temperature. Then connect the computer to an electrical outlet to continue charging the battery.

For more information about resolving problems with a battery, see "Power Problems" in your *User's Guide*.

## Replacing the Battery

 **CAUTION:** Using an incompatible battery may increase the risk of fire or explosion. Replace the battery only with a compatible battery purchased from Dell. The battery is designed to work with your Dell™ computer. Do not use a battery from other computers with your computer.

 **CAUTION:** Before performing these procedures, turn off the computer, disconnect the AC adapter from the electrical outlet and the computer, disconnect the modem from the wall connector and computer, and remove any other external cables from the computer.

 **NOTICE:** You must remove all external cables from the computer to avoid possible connector damage.

To remove the battery:

- 1 If the computer is connected to a docking device (docked), undock it. See the documentation that came with your docking device for instructions.
- 2 Ensure that the computer is turned off.
- 3 Slide the battery-bay latch lock on the bottom of the computer away from the battery.
- 4 Slide and hold the battery-bay latch release, and then remove the battery from the bay.

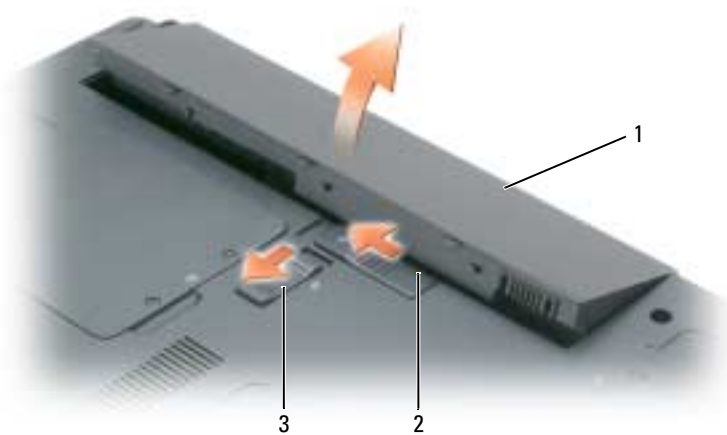

1 battery

2 battery-bay latch release

3 battery-bay latch lock

To replace the battery, follow the removal procedure in reverse order.

## Storing a Battery

Remove the battery when you store your computer for an extended period of time. A battery discharges during prolonged storage. After a long storage period, recharge the battery (see "Charging the Battery" on page 15) fully before you use it.

## Troubleshooting

### Lockups and Software Problems



**CAUTION:** Before you begin any of the procedures in this section, follow the safety instructions in the *Product Information Guide*.



### The computer does not start up

**ENSURE THAT THE AC ADAPTER IS FIRMLY CONNECTED TO THE COMPUTER AND TO THE ELECTRICAL OUTLET.**

### The computer stops responding



**NOTICE:** You might lose data if you are unable to perform an operating system shutdown.

**TURN THE COMPUTER OFF** — If you are unable to get a response by pressing a key on your keyboard or moving your mouse, press and hold the power button for at least 8 to 10 seconds until the computer turns off. Then restart your computer.

### A program stops responding or crashes repeatedly



**NOTE:** Software usually includes installation instructions in its documentation or on a floppy disk or CD.

**END THE PROGRAM** —

- 1 Press <Ctrl><Shift><Esc> simultaneously and click **Task Manager**.
- 2 Click the program that is no longer responding and click **End Task**.

**CHECK THE SOFTWARE DOCUMENTATION** — If necessary, uninstall and then reinstall the program.

### A program is designed for an earlier Microsoft® Windows® operating system

**RUN THE PROGRAM COMPATIBILITY WIZARD** — The Program Compatibility Wizard configures a program so it runs in an environment similar to non-Windows XP operating system environments.

- 1 Click **Start**→**All Programs**→**Accessories**→**Program Compatibility Wizard**.
- 2 Click **Next** and follow the instructions on the screen.

### A solid blue screen appears

**TURN THE COMPUTER OFF** — If you are unable to get a response by pressing a key on your keyboard or moving your mouse, press and hold the power button for at least 8 to 10 seconds until the computer turns off. Then restart your computer.

### Other software problems

**CHECK THE SOFTWARE DOCUMENTATION OR CONTACT THE SOFTWARE MANUFACTURER FOR TROUBLESHOOTING INFORMATION** —

- Ensure that the program is compatible with the operating system installed on your computer.
- Ensure that your computer meets the minimum hardware requirements needed to run the software. See the software documentation for information.
- Ensure that the program is installed and configured properly.
- Verify that the device drivers do not conflict with the program.
- If necessary, uninstall and then reinstall the program.

**BACK UP YOUR FILES IMMEDIATELY.**

**USE A VIRUS-SCANNING PROGRAM TO CHECK THE HARD DRIVE, FLOPPY DISKS, OR CDS.**

**SAVE AND CLOSE ANY OPEN FILES OR PROGRAMS AND SHUT DOWN YOUR COMPUTER THROUGH THE START MENU.**

**SCAN THE COMPUTER FOR SPYWARE** — If you are experiencing slow computer performance, you frequently receive pop-up advertisements, or you are having problems connecting to the Internet, your computer might be infected with spyware. Use an anti-virus program that includes anti-spyware protection (your program may require an upgrade) to scan the computer and remove spyware. For more information, go to [support.dell.com](http://support.dell.com) and search for the keyword *spyware*.

**RUN THE DELL DIAGNOSTICS** — See "Dell Diagnostics" on page 18. If all tests run successfully, the error condition is related to a software problem.

## Dell Diagnostics



**CAUTION:** Before you begin any of the procedures in this section, follow the safety instructions in the *Product Information Guide*.

### When to Use the Dell Diagnostics

If you experience a problem with your computer, perform the checks in "Lockups and Software Problems" on page 16 and run the Dell Diagnostics before you contact Dell for technical assistance.

It is recommended that you print these procedures before you begin.



**NOTICE:** The Dell Diagnostics works only on Dell™ computers.



**NOTE:** The *Drivers and Utilities* CD is optional and may not ship with your computer.

Start the Dell Diagnostics from either your hard drive or from the *Drivers and Utilities* CD (also known as the *ResourceCD*).

### Starting the Dell Diagnostics From Your Hard Drive

The Dell Diagnostics is located on a hidden diagnostic utility partition on your hard drive.



**NOTE:** If your computer cannot display a screen image, contact Dell (see "Contacting Dell" in your *User's Guide*).

- 1 Shut down the computer.
- 2 If the computer is connected to a docking device (docked), undock it. See the documentation that came with your docking device for instructions.
- 3 Connect the computer to an electrical outlet.
- 4 Diagnostics can be invoked one of two ways:
  - a Turn on the computer. When the DELL™ logo appears, press <F12> immediately. Select Diagnostics from the boot menu and press <Enter>.



**NOTE:** If you wait too long and the operating system logo appears, continue to wait until you see the Microsoft® Windows® desktop. Then shut down your computer and try again.

- b Press and hold the <Fn> key while starting the computer.

 **NOTE:** If you see a message stating that no diagnostics utility partition has been found, run the Dell Diagnostics from the *Drivers and Utilities CD*.

The computer runs the Pre-boot System Assessment, a series of initial tests of your system board, keyboard, hard drive, and display.

- During the assessment, answer any questions that appear.
- If a failure is detected, the computer stops and beeps. To stop the assessment and restart the computer, press <Esc>; to continue to the next test, press <y>; to retest the component that failed, press <r>.
- If failures are detected during the Pre-boot System Assessment, write down the error code(s) and contact Dell (see "Contacting Dell" in your *User's Guide*).

If the Pre-boot System Assessment completes successfully, you receive the message `Booting Dell Diagnostic Utility Partition. Press any key to continue.`

- 5 Press any key to start the Dell Diagnostics from the diagnostics utility partition on your hard drive.

### Starting the Dell Diagnostics From the Drivers and Utilities CD

- 1 Insert the *Drivers and Utilities CD*.
- 2 Shut down and restart the computer.

When the DELL logo appears, press <F12> immediately.

If you wait too long and the Windows logo appears, continue to wait until you see the Windows desktop. Then shut down your computer and try again.

 **NOTE:** The next steps change the boot sequence for one time only. On the next start-up, the computer boots according to the devices specified in the system setup program.

- 3 When the boot device list appears, highlight **CD/DVD/CD-RW Drive** and press <Enter>.
- 4 Select the **Boot from CD-ROM** option from the menu that appears and press <Enter>.
- 5 Type **1** to start the menu and press <Enter> to proceed.
- 6 Select **Run the 32 Bit Dell Diagnostics** from the numbered list. If multiple versions are listed, select the version appropriate for your computer.
- 7 When the Dell Diagnostics **Main Menu** appears, select the test you want to run.

## Dell Diagnostics Main Menu

- 1 After the Dell Diagnostics loads and the **Main Menu** screen appears, click the button for the option you want.

Option	Function
Express Test	Performs a quick test of devices. This test typically takes 10 to 20 minutes and requires no interaction on your part. Run <b>Express Test</b> first to increase the possibility of tracing the problem quickly.
Extended Test	Performs a thorough check of devices. This test typically takes 1 hour or more and requires you to answer questions periodically.
Custom Test	Tests a specific device. You can customize the tests you want to run.
Symptom Tree	Lists the most common symptoms encountered and allows you to select a test based on the symptom of the problem you are having.

- 2 If a problem is encountered during a test, a message appears with an error code and a description of the problem. Write down the error code and problem description and follow the instructions on the screen.

If you cannot resolve the error condition, contact Dell (see "Contacting Dell" in your *User's Guide*).

 **NOTE:** The Service Tag for your computer is located at the top of each test screen. If you contact Dell, technical support will ask for your Service Tag.

- 3 If you run a test from the **Custom Test** or **Symptom Tree** option, click the applicable tab described in the following table for more information.

Tab	Function
Results	Displays the results of the test and any error conditions encountered.
Errors	Displays error conditions encountered, error codes, and the problem description.
Help	Describes the test and may indicate requirements for running the test.

<b>Tab</b>	<b>Function</b>
Configuration	<p>Displays your hardware configuration for the selected device.</p> <p>The Dell Diagnostics obtains configuration information for all devices from system setup, memory, and various internal tests, and it displays the information in the device list in the left pane of the screen. The device list may not display the names of all the components installed on your computer or all devices attached to your computer.</p>
Parameters	Allows you to customize the test by changing the test settings.

- 4** When the tests are completed, if you are running the Dell Diagnostics from the *Drivers and Utilities* CD, remove the CD.
- 5** When the tests are complete, close the test screen to return to the **Main Menu** screen. To exit the Dell Diagnostics and restart the computer, close the **Main Menu** screen.



# Index

## A

anti-virus software, 18

## B

battery

- charging, 15
- checking the charge, 12
- conserving power, 13
- operating time, 12
- performance, 11
- power meter, 12
- removing, 15
- replacing, 15
- storing, 16

## C

CDs

- Drivers and Utilities, 5
- Operating System, 7
- ResourceCD, 5

computer

- back view, 10
- bottom view, 11
- crashes, 17
- documentation, 6-7
- front view, 9
- setting up, 8
- side views, 10
- slow performance, 18
- stops responding, 17

## D

Dell Diagnostics

- main menu, 20
- starting from Drivers and Utilities CD, 19
- starting from hard drive, 18
- using, 18

Dell support site, 6

documentation

- End User License Agreement, 5
- ergonomics, 5
- online, 6
- Product Information Guide, 5
- regulatory, 5
- safety, 5
- User's Guide, 6
- warranty, 5

drivers

- Drivers and Utilities CD, 5

Drivers and Utilities CD

- Dell Diagnostics, 19

## E

End User License

- Agreement, 5

ergonomics information, 5

## H

hard drive

- Dell Diagnostics, 18

hardware

- Dell Diagnostics, 18

Help and Support Center, 6-7

help file

- QuickSet, 7
- Windows Help and Support Center, 7

hibernate mode, 14

## L

labels

- Microsoft Windows, 6
- Service Tag, 6, 20

## O

operating system

- reinstalling, 7

Operating System CD, 7

## P

power

- hibernate mode, 14
- management settings, 14
- standby mode, 13

- problems
  - blue screen, 17
  - computer crashes, 17
  - computer does not start up, 17
  - computer stops responding, 17
  - Dell Diagnostics, 18
  - lockups, 16
  - program crashes, 17
  - program stops responding, 17
  - programs and Windows
    - compatibility, 17
  - slow computer
    - performance, 18
  - software, 16-17
  - solving, 16
  - spyware, 18
- Product Information Guide, 5

## **Q**

- QuickSet Help, 7

## **R**

- regulatory information, 5
- ResourceCD
  - Dell Diagnostics, 18

## **S**

- safety instructions, 5
- Service Tag, 6
- setting up
  - computer, 8

- software
  - notebook system, 6
  - problems, 17
- spyware, 18
- standby mode, 13
- support website, 6

## **T**

- troubleshooting
  - Dell Diagnostics, 18
  - Help and Support Center, 7

## **U**

- User's Guide, 6

## **W**

- warranty information, 5
- Windows XP
  - Help and Support Center, 7
  - hibernate mode, 14
  - Program Compatibility Wizard, 17
  - reinstalling, 7
  - standby mode, 13
- wizards
  - Program Compatibility Wizard, 17



Dell™ Latitude™ 120L

# Hurtig referenceguide

**Model PP21L**

For nærmere oplysninger om anden dokumentation, der medfølger din computer, se "Sådan finder du information" på side 29.

## Bemærkninger, meddelelser og advarsler



**OBS!** En BEMÆRKNING angiver vigtige oplysninger, som du kan bruge for at udnytte computeren optimalt.



**BEMÆRK:** En MEDDELELSE angiver enten en mulig beskadigelse af hardware eller tab af data og oplyser dig om, hvordan du kan undgå dette problem.



**FORSIGTIG:** En ADVARSEL angiver mulig tingskade, legemsbeskadigelse eller død.

## Forkortelser og akronymer

For en fuldstændig liste over forkortelser og akronymer, se Ordbog på din computer *Brugervejledning*.

Hvis du købte en Dell™ n Series computer, er eventuelle referencer i dette dokument til Microsoft® Windows® - operativsystemerne ikke gældende.

---

**Oplysningerne i dette dokument kan ændres uden varsel.**

© 2005 Dell Inc. Alle rettigheder forbeholdes.

Enhver form for gengivelse uden skriftlig tilladelse fra Dell Inc. er strengt forbudt.

Anvendte varemærker i denne tekst: *Dell*, *DELL* logoet og *Latitude* er varemærker, som tilhører Dell Inc.; *Microsoft* og *Windows* er registrerede varemærker, som tilhører Microsoft Corporation; *Intel* og *Pentium* er registrerede varemærker, som tilhører Intel Corporation.

Andre varemærker og firmanavne kan være brugt i dette dokument til at henvise til enten de fysiske eller juridiske personer, som gør krav på mærkerne og navnene, eller til deres produkter. Dell Inc. fraskriver sig enhver tingslig rettighed, for så vidt angår varemærker og firmanavne, som ikke er deres egne.

Model PP21L

December 2005

P/N KD727 Rev. A00

# Indholdsfortegnelse

<b>Sådan finder du information</b> . . . . .	<b>29</b>
<b>Opsætning af din computerr</b> . . . . .	<b>32</b>
<b>Om computeren</b> . . . . .	<b>33</b>
Visning forfra . . . . .	33
Visning fra venstre . . . . .	34
Visning fra højre. . . . .	34
Visning bagfra . . . . .	34
Visning fra bunden . . . . .	35
<b>Anvendelse af et batteri</b> . . . . .	<b>35</b>
Batteriydelse . . . . .	35
Kontrol af batteriopladning . . . . .	36
Batteri-strømsparing . . . . .	37
Strømstyringsfunktioner . . . . .	37
Konfiguration af strømstyringsindstillinger. . . . .	38
Opladning af batteri . . . . .	39
Udskiftning af batteri . . . . .	39
Opbevaring af batteri . . . . .	40
<b>Fejlfinding</b> . . . . .	<b>40</b>
Hængnings- og softwareproblemer . . . . .	40
Dell-diagnosticering . . . . .	42
 Indeks . . . . .	 45



## Sådan finder du information

 **OBS!** Nogle elementer eller medier er ekstraudstyr og vil måske ikke være tilgængelige på din computer. Nogle elementer eller medier vil måske ikke være tilgængelige i visse lande.

 **OBS!** Yderligere information kan blive sendt med computeren.

---

### Hvad søger du efter?

- Et diagnosticeringsprogram til computeren
- Drivere (cd'en drivere og hjælpeværktøjer) til min computer
- Dokumentationen til enheden
- Notebook System Software (NSS)

### Find det her

**Drivers and Utilities CD (Cd'en drivere og hjælpeværktøjer) (også kendt som ResourceCD)**

**OBS!** Cd'en *Drivers and Utilities* (Drivere og hjælpeværktøjer) er ekstraudstyr og leveres muligvis ikke med computeren.

Dokumentationen og driverne er allerede installeret på computeren. Du kan bruge cd'en til geninstallation af driverne (se "Geninstallation af drivere og hjælpeværktøjer" i *Brugervejledning*) eller køre Dell-diagnosticering (se "Dell-diagnosticering" i *Brugervejledning*).



På cd'en kan der være readme-filer (Vigtigt-filer), som indeholder sidste øjeblikks-opdateringer om tekniske ændringer eller avanceret teknisk referencemateriale til teknikere eller erfarne brugere.

**OBS!** Opdatering af drivere og dokumentation kan findes på [support.dell.com](http://support.dell.com).

- 
- Garantioplysninger
  - Handelsbetingelser (Kun USA)
  - Sikkerhedsinstruktioner
  - Kontrolinformation
  - Ergonomi-information
  - Licensaftale for slutbrugere

### Dell™-produktinformationsvejledning



---

## Hvad søger du efter?

- Afmontering og udskiftning af dele
- Specifikationer
- Konfiguration af systemindstillinger
- Fejlfinding og løsning af problemer

- Servicemærke og ekspresservicekode
- Microsoft Windows licensetiket

---

## Find det her

### Dell Latitude™ Brugervejledning

Microsoft Windows XP Hjælp og supportcenter

- 1 Klik på **Start** → **Help and Support** (Hjælp og support) → **Dell User and System Guides** (Dell bruger- og systemvejledninger) → **System Guides** (Systemvejledninger).
- 2 Klik på *Brugervejledning* for din computer.

### Servicemærke og Microsoft® Windows® Licens

Disse mærker findes i bunden af din computer.

- Brug servicemærket til at identificere computeren, når du bruger [support.dell.com](http://support.dell.com) eller kontakter support.
- Indtast ekspresservicekoden for at anvise opkaldet, når du kontakter teknisk support.



- 
- Løsninger — Fejlfindingsoplysninger og tips, tekniske artikler, onlinekurser samt ofte stillede spørgsmål
  - Kundeforum — Online-diskussion med andre Dell-kunder
  - Opgraderinger — Opgraderingoplysninger om komponenter, f.eks. hukommelse, harddisken og operativsystemet
  - Kundepleje — Kontaktoplysninger, serviceopkald og ordrestatus, garanti- og reparationsoplysninger
  - Service og support — Status på serviceopkald og supporthistorie, servicekontrakt, online-diskussioner med support
  - Reference — Computer-dokumentation, detaljer om min computerkonfiguration, produktspecifikationer og hvidbøger
  - Downloads — Godkendte drivere, programrettelser og softwareopdateringer
  - Notebook System Software (NSS) — Hvis du installerer operativsystemet på computeren igen, bør du også geninstallere NSS hjælpeprogram. NSS giver vigtige opdateringer til operativsystemet og support til Dell™ 3,5-tomme USB-diskettedrev, Intel® Pentium® M-processorer, optiske drev og USB-enheder. NSS er nødvendigt for korrekt drift af Dell computeren. Softwaren opdager automatisk din computer og dit operativsystem og installerer de opdateringer, der passer til din konfiguration.

### Dell Support-website — [support.dell.com](http://support.dell.com)

**OBS!** Vælg dit område for at se den relevante supportside.

Til download Notebook System-software:

- 1 Gå til [support.dell.com](http://support.dell.com), vælg dit forretningssegment, og indtast dit servicemærke.
- 2 Vælg **Drivers & Downloads**, og klik på **Go** (start).
- 3 Klik på dit operativsystem, og søg efter nøgleordet *Notebook System Software* (Notebook system-software).

**OBS!** [support.dell.com](http://support.dell.com) -brugergrenseflade kan variere alt efter dine valg.

---

## Hvad søger du efter?

- Software-opgradering og fejlfindingsoplysninger
- Ofte stille spørgsmål, top-ti-emner, og sundhed for dit computermiljø

- 
- Brug af Windows XP
  - Hvordan man arbejder med programmer og filer
  - Sådan personligger jeg mit skrivebord

- 
- Information om netværksaktivitet, Strømstyringsguide, genveje og andre emner, der er styret af Dell QuickSet

- 
- Geninstallation af operativsystemet

---

## Find det her

### Dell support-hjælpeværktøj

Dell support-hjælpeværktøj er et automatisk opgraderings- og beskedsystem, der er installeret på din computer. Denne support giver tidstro sundhedsscanning af dit computermiljø, software-opgradering og relevant selvhjælpsinformation.

Få adgang til Dell support-hjælpeværktøj fra -ikonet på værktøjslinjen. For nærmere oplysninger, se "Adgang til Dell support-hjælpeværktøj" i *Brugervejledning*.

---

### Windows hjælp- og supportcenter)

- 1 Klik på **Start**→ **Help and Support** (Hjælp og support).
- 2 Skriv et ord eller en sætning, der beskriver problemet, og klik på pileikonet.
- 3 Klik på det emne, der beskriver problemet.
- 4 Følg vejledningen på skærmen.

---

### Dell QuickSet Hjælp

For at se *Dell QuickSet-hjælp*, skal du højreklikke på -ikonet på Microsoft® Windows®-værktøjslinjen.

For nærmere oplysninger om Dell QuickSet, se "Dell™ Quickset" i *Brugervejledning*.

---

### Cd'en Operating System (Operativsystem)

**OBS!** Cd'en *Operating System (Operativsystem)* kan være ekstra og følger muligvis ikke med computeren.

Operativsystemet er allerede installeret på computeren. Hvis operativsystemet skal installeres igen, anvend ekstra Cd'en *Operating System (Operativsystem)* (se "Brug af cd'en Operating System (Operativsystem)" i *Brugervejledning*).



Når operativsystemet er installeret igen, anvend Cd'en *Drivers and Utilities (Drivere og hjælpeværktøjer)* (*ResourceCD*) for at geninstallere drivere til enhederne, som blev leveret med computeren.

**OBS!** Farven på din cd kan variere, afhængig af det operativsystem, som du bestilte.

## Opsætning af din computerr

**⚠ FORSIGTIG:** Før udførelse af nogle af procedurerne i dette afsnit, skal sikkerhedsinstruktionerne i *Produktinformationsvejledning* følges.

- 1 Åbn æsken med tilbehør, og tag delene ud.
- 2 Tag de dele fra, som du skal bruge til opsætning af din computer.  
Æsken med tilbehør indeholder også brugerdokumentation, programmer og ekstra hardware (f.eks. PC-kort, drev eller batterier), som du har bestilt.
- 3 Tilslut vekselstrømsadapteren til vekselstrømsadapterstikket på computeren og til stikkontakten.



- 4 Tænd for computerskærmen, og tryk på tænd/sluk-knappen for at tænde computeren (se "Visning forfra" på side 33).
- ⚠ OBS!** Det anbefales, at du tænder og slukker computeren mindst en gang, før du installerer nogen kort eller tilslutter computeren til en docking-station eller anden ekstern enhed, som f.eks. en printer.



# Om computeren

## Visning forfra



- |    |                       |   |                          |   |                            |
|----|-----------------------|---|--------------------------|---|----------------------------|
| 1  | udløserpalt til skærm | 2 | udløserpal (2) til skærm | 3 | skærm                      |
| 4  | tastaturstatuslamper  | 5 | berøringsplade           | 6 | berøringsplade-knapper (2) |
| 7  | højttalere (2)        | 8 | enhedstatuslamper        | 9 | tastatur                   |
| 10 | tænd/sluk-knap        |   |                          |   |                            |

## Visning fra venstre



- |   |                    |   |                                    |   |                                  |
|---|--------------------|---|------------------------------------|---|----------------------------------|
| 1 | modemstik          | 2 | netværksstik                       | 3 | skærmstik                        |
| 4 | USB-stik (3)       | 5 | mikrofonstik                       | 6 | stikforbindelse til hovedtelefon |
| 7 | ExpressCard -rille | 8 | Udløserknop til ExpressCard -rille |   |                                  |

## Visning fra højre



- |   |                   |   |                                   |   |                      |
|---|-------------------|---|-----------------------------------|---|----------------------|
| 1 | optisk drev-bakke | 2 | udløserknop til optisk drev-bakke | 3 | sikkerhedskabelrille |
|---|-------------------|---|-----------------------------------|---|----------------------|

## Visning bagfra



- |   |                         |   |                 |
|---|-------------------------|---|-----------------|
| 1 | vekselstrømsadapterstik | 2 | luftventilation |
|---|-------------------------|---|-----------------|

## Visning fra bunden

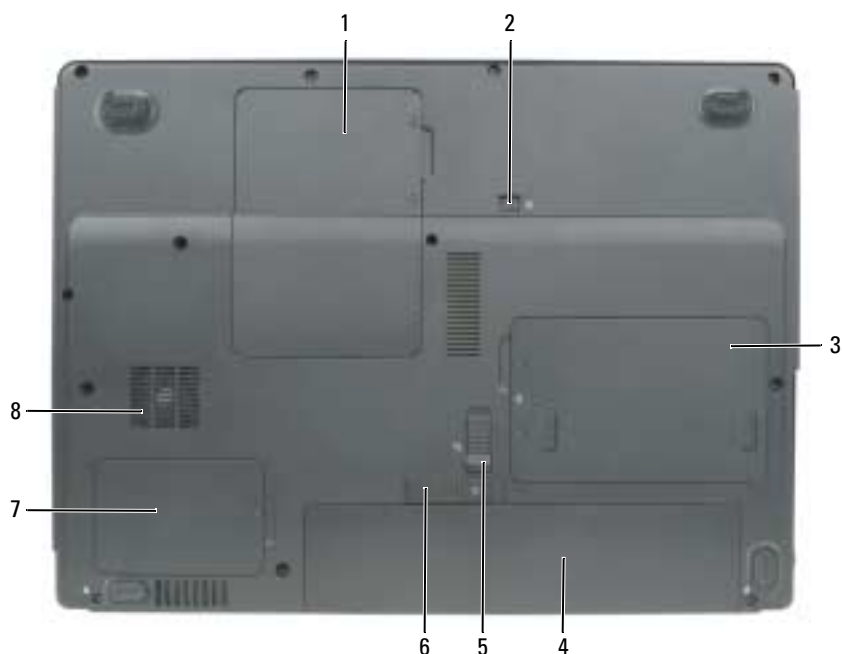

- |  |                             |                                       |
|--|-----------------------------|---------------------------------------|
| 1 hukommelsesmodul/Mini PCI-kabinet      | 2 låseskrue til optisk drev | 3 harddisk                            |
| 4 batteri                                | 5 låsepal til batteri-bakke | 6 frigørelseshåndtag til batteribakke |
| 7 kabinet til processor og termisk modul | 8 blæser                    |                                       |

## Anvendelse af et batteri

### Batteriydelse

**OBS!** For oplysninger om Dell-garanti for computeren, se afsnittet i *Produktinformationsvejledning* eller det separate garantidokument, der blev fremsendt sammen med computeren.

For optimal computerydelse og hjælp til bevaring af BIOS-opsætning og betjening af din Dell™ bærbar computer, skal du altid bruge den sammen med det installerede batteri. Der medfølger et batteri som standardudstyr i batterirummet.

**OBS!** Da batteriet måske ikke er fuldt opladet, skal du bruge vekselstrøms-adapteren til at tilslutte din nye computer til en elektrisk stikkontakt, første gang du skal bruge computeren. For at opnå de bedste resultater, skal du bruge computeren med AC-adapteren, indtil batteriet er fuldt opladet. For at se batteriopladningsstatus skal du klikke på **Start** → **Control Panel (Kontrolpanel)** → **Power Options (Strømstyring)** → **Power Meter (Spændingsmåler)**.

 **OBS!** Batterilevetid (den tid som et batteri kan fungere på en opladning) falder med tiden. Afhængig af, hvor ofte batteriet bruges og de betingelser, hvorunder det bruges, kan du få brug for at købe et nyt batteri i løbet af computerens levetid.

 **OBS!** Det anbefales, at computeren tilsluttes en stikkontakt, når der skrives til en cd eller dvd.

Batterilevetid varierer alt afhængig af vilkårene for anvendelsen. Brugstiden reduceres væsentligt, hvis du bruger den til noget, der indebærer og ikke blot begrænses til følgende:

- Brug af optiske drev
- Brug af trådløse kommunikationsenheder, PC-kort, ExpressCards, medie-hukommelseskort og USB-enheder
- Bruger en skærmopsætning med høj lysstyrke, 3-d pauseskærme og andre strømkrævende programmer, som f.eks. 3-d-spil.
- Bruger computeren i maksimal ydelsesfunktion. Se "Konfiguration af strømstyringsindstillinger" på side 38 for nærmere oplysninger om adgang til egenskaber for Windows strømstyring eller Dell QuickSet, som du kan bruge til at konfigurere indstilling af strømstyring.

 **FORSIGTIG: Brug af et inkompatibelt batteri kan øge risikoen for eksplosion. Udskift kun batteriet med et kompatibelt batteri købt af Dell. Batteriet er beregnet til at fungere sammen med din Dell-computer. Brug ikke batterier fra andre computere sammen med din computer.**

 **FORSIGTIG: Batterier bør ikke bortskaffes sammen med køkkenaffald. Når dit batteri ikke længere holder opladningen, skal du kontakte din lokale renovatør eller genbrugsstation for råd vedrørende bortskaffelse af et Lithium-ion-batteri. Se "Bortskaffelse af batteri" i *Produktinformationsvejledning*.**

 **FORSIGTIG: Misbrug af batteriet kan øge risikoen for brand eller kemisk forbrænding. Punktér, brænd eller adskil ikke batteriet eller udsæt det for temperaturer over 65°C (149°F). Batteriet opbevares utilgængeligt for børn. Håndtér beskadigede eller lækkende batterier med ekstrem omhu. Beskadigede batterier kan lække og medføre personskade eller skade på udstyr.**

## Kontrol af batteriopladning

Dell QuickSet-batterimåler, Microsoft Windows Power Meter (Spændingsmåler-vinduet) og  -ikonet, og lavt-batteri-advarslen giver dig oplysning om batteriopladningen.

### Dell™ QuickSet-batterimåler

Hvis Dell QuickSet er installeret, trykkes på <Fn><F3> for at få vist QuickSet-batterimåler. Vinduet Batterimåler viser status, batteritilstand, opladningsniveau og opladningsafslutningtid for batteriet i din computer.

For nærmere oplysninger om QuickSet skal du højreklikke på -ikonet på værktøjslinjen, og klik på Help (Hjælp).

### Microsoft® Windows® Spændingsmåler

Windows Spændingsmåler viser resterende batteriopladning. For at kontrollere Spændingsmåler, dobbeltklikkes på  ikonet på værktøjslinjen.

Hvis computeren er tilsluttet en stikkontakt, vises et  ikon.

## Advarsel om lavt batteri

- ➡ **BEMÆRK:** For at undgå at miste eller ødelægge data, så gem dit arbejde straks efter en advarsel om lavt batteri. Tilslut derefter computeren til en stikkontakt. Hvis batteriet løber helt tør for strøm, så begynder nedlukningsfunktion automatisk.

Et pop-up-vindue advarer dig, når batteriladningen er ca. 90% brugt. Computeren går i nedlukningsfunktion, når batteriladningen er nået til et kritisk lavt niveau.

Du kan ændre indstilling af batterialarmer i QuickSet eller vinduet **Power Options Properties** (Egenskaber for Strømstyring). Se "Konfiguration af strømstyringsindstillinger" på side 38 for nærmere oplysninger om adgang til QuickSet eller vinduet **Power Options Properties** (Egenskaber for Strømstyring).

## Batteri-strømsparing

Udfør følgende handlinger for at batteri-strømsparing:

- Tilslut computeren til en stikkontakt, når det er muligt, da batterilevetiden bestemmes af antal gange, som batteriet bruges op genoplades.
- Sæt computeren i standby-funktion eller dvalefunktion, når du efterlader computeren uden opsyn i længere tid (se "Strømstyringsfunktioner" på side 37).
- Brug Strømstyringsguiden eller vinduet **Power Options Properties** (Egenskaber for Strømstyring) til at vælge muligheder for computerens strømforbrug. Disse muligheder kan også indstilles til at skifte, når du trykker på strømknappen, lukker skærmen eller trykker på <Fn><Esc>.

- 🔍 **OBS!** Se "Konfiguration af strømstyringsindstillinger" på side 38 for nærmere oplysninger om batteri-strømsparing.

## Strømstyringsfunktioner

### Standbyfunktion

Standbyfunktionen sparer strøm ved at slukke for skærmen og harddisken efter en forudangiven periodes inaktivitet (time-out). Når computeren forlader standbyfunktionen, skifter den til samme samme operativstatus, som den var i, før den gik i standbyfunktion.

- ➡ **BEMÆRK:** Hvis din computer mister vekselstrøm og batteristrøm, mens den står i standbyfunktion, kan den miste data.

Sådan sættes den i standbyfunktion:

- Klik på **Start** → **Shut Down** (Nedlukning) → **Stand by** (Standby).  
eller
- Afhængig af hvordan du har opsat strømstyringen i vinduet **Power Options Properties** (Egenskaber for Strømstyring) eller QuickSet strømstyringsguiden, skal du bruge en af følgende metoder:
  - Tryk på tænd/sluk-knappen.
  - Luk skærmen.
  - Tryk på <Fn><Esc>.

For at folade standbyfunktionen skal du trykke på tænd/sluk-knappen eller åbne skærmen, afhængig af hvordan du har indstilling strømstyringen. Du kan ikke få computeren til at gå ud af standbyfunktionen ved at trykke på en tast eller ved at røre på berøringspladen.

## Dvalefunktion

Dvalefunktion sparer strøm ved at kopiere systemdata til et reserveret område på harddisken og derefter fuldstændig slukke for computeren. Når computeren forlader dvalefunktionen, vender den tilbage til samme operativstatus som den var, før den gik i dvalefunktion.



**BEMÆRK:** Du kan ikke fjerne enheder eller låse din computer op, mens din computer er i dvalefunktion.

Computeren går i dvalefunktion, hvis batteriladningen er nået et kritisk lavt niveau.

Sådan kan du manuelt gå i dvalefunktion:

- Klik på **Start** → **Shut Down** (Nedlukning) → **Hibernate** (Dvale).  
eller
- Afhængig af hvordan du har opsat strømstyringen i vinduet **Power Options Properties** (Egenskaber for Strømstyring) eller **QuickSet** strømstyringsguiden, skal du bruge en af følgende metoder til at gå i dvalefunktion:
  - Tryk på tænd/sluk-knappen.
  - Luk skærmen.
  - Tryk på <Fn><Esc>.



**OBS!** Nogle PC-kort eller ExpressCards fungerer måske ikke korrekt, når computeren går ud af dvalefunktionen.

Fjern og genindsæt kortet (se "Fjernelse af et kort eller blank" i *Brugervejledning*) eller genstart (reboot) computeren.

For at forlade dvalefunktionen skal du trykke på tænd/sluk-knappen. Det kan tage lidt tid, før computeren forlader dvalefunktionen. Du kan ikke få computeren til at gå ud af dvalefunktionen ved at trykke på en tast eller trykke på berøringspladen. For nærmere oplysninger om dvalefunktionen, se den dokumentation, der fulgte med operativsystemet.

## Konfiguration af strømstyringsindstillinger

Du kan bruge vinduet **QuickSet**-strømstyringsguiden eller Windows egenskaber for strømstyring til at konfigurere strømstyringsindstillingerne på din computer.

- For nærmere oplysninger om **QuickSet** skal du højreklikke på -ikonet på værktøjslinjen og klikke på **Help** (Hjælp).
- For at få adgang til vinduet **Power Options Properties** (Egenskaber for Strømstyring) skal du klikke på **Start** → **Control Panel** (Kontrolpanel) → **Power Options** (Strømstyring). For nærmere oplysninger om felterne i vinduet **Power Options Properties** (Egenskaber for Strømstyring) skal du klikke på spørgsmålstegnet på den lille bjælke i det område, hvor du ønsker oplysninger.

## Opladning af batteri

 **OBS!** Når der er slukket for computeren, oplader vekselstrømsadapteren et fuldt afladet batteri til 80 procent på ca. 1 time og til 100 procent på ca. 2 timer. Opladningstiden er længere, når computeren er tændt. Du kan lade batteriet sidde i computeren, så længe du vil. Batteriets interne kredsløb forhindrer, at batteriet bliver overbelastet.

Når du tilslutter din computer til en stikkontakt eller isætter et batteri, mens computeren er tilsluttet til en stikkontakt, vil computeren kontrollere batteriopladning og temperatur. Om nødvendigt vil vekselstrømsadapteren oplade batteriet og opretholde batteriopladningen.

Hvis batteriet er varmt efter at være brugt i din computer eller anvendes i varme omgivelser, kan det ske, at batteriet ikke oplades, når du tilslutter computeren til en stikkontakt.

Batteriet er for varmt til at starte opladning, hvis  lyset blinker skiftevis grønt og orange. Fjern computeren fra stikkontakten og lad computer og batteri afkøle til stuetemperatur. Tilslut derefter computeren til en stikkontakt for at fortsætte opladning.

For nærmere oplysninger om løsning af problemer med batteriet, se "Strømtilførselsproblemer" i *Brugervejledning*.

## Udskiftning af batteri

 **FORSIGTIG: Brug af et inkompatibelt batteri kan øge risikoen for eksplosion. Udskift kun batteriet med et kompatibelt batteri købt af Dell. Batteriet er beregnet til at fungere sammen med din Dell™-computer. Brug ikke at batterier fra andre computere sammen med din computer.**

 **FORSIGTIG: Før du udfører disse procedurer skal du slukke for computeren, fjerne AC-adapteren fra stikkontakten og computeren, fjerne modemmet fra vægkontakten og computeren og fjerne evt. andre eksterne kabler fra computeren.**

 **BEMÆRK:** Du skal fjerne eksterne kabler fra computeren for at undgå risiko for beskadigelse af stik.

Fjernelse af batteriet:

- 1 Hvis computeren er tilsluttet til en dockingenhed, skal du tage den ud af enheden. Se den dokumentation, der fulgte med dockingenheden, hvis du ønsker yderligere oplysninger.
- 2 Sørg for, at computeren er slukket.
- 3 Skub til batteripalens låsefrigørelse i bunden af computeren væk fra batteriet.
- 4 Skub og hold på batteribakkens låsefrigørelse, og fjern batteriet fra bakken.

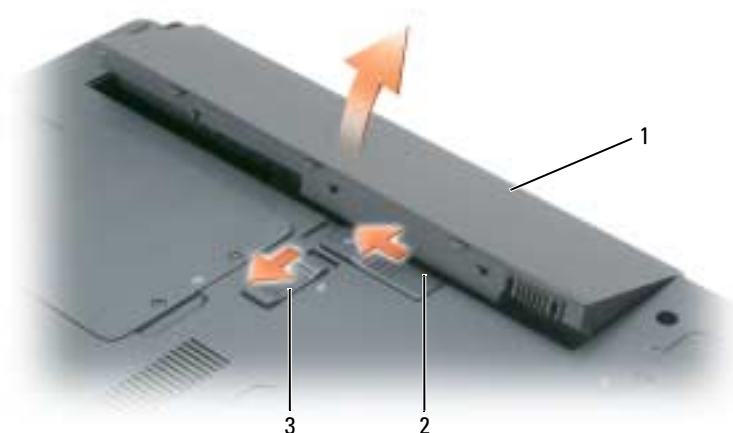

1 batteri                                      2 frigørelseshåndtag til batteribakke    3 låsepæl til batteribakke

For at isætte batteriet skal du følge udskiftningsproceduren i modsat rækkefølge.

## Opbevaring af batteri

Fjern batteriet, når du skal opbevare din computer i en længere periode. Et batteri aflades under længerevarende opbevaring. Efter en lang opbevaringsperiode skal batteriet oplades helt (se "Opladning af batteri" på side 39), før du bruger det.

## Fejlfinding

### Hængnings- og softwareproblemer

**⚠ FORSIGTIG:** Før udførelse af nogle af procedurerne i dette afsnit, skal sikkerhedsinstruktionerne i *Produktinformationsvejledning* følges.

#### Computeren starter ikke op

**KONTROLLER, AT AC-ADAPTEREN ER KORREKT TILSLUTTET TIL COMPUTREN OG TIL STIKKONTAKTEN.**



## Computeren reagerer ikke



**BEMÆRK:** Du kan miste data, hvis du ikke kan udføre en nedlukning af operativsystemet.

**SLUK FOR COMPUTEREN** — Hvis du ikke er i stand til at få svar ved at trykke på en tast på tastaturet eller ved at bevæge musen, skal du trykke og holde på strømforsyningsknappen i 8-10 sekunder, indtil computeren slukkes. Genstart derefter din computer.

## Et program svarer ikke lukker ned gentagne gange



**OBS!** Software indeholder almindeligvis installationsoplysninger i dokumentationen eller på en diskette eller CD.

### AFSLUT PROGRAMMET —

- 1 Tryk på <Ctrl><Shift><Esc> samtidigt, og klik på **Task Manager** (Jobliste).
- 2 Klik på det program, der ikke længere svarer, og klik på **End Task** (Afslut job).

**KONTROLLER SOFTWARE-DOKUMENTATION** — Om nødvendigt, afinstalleres og geninstalleres programmet.

## Et program, der er beregnet til et tidligere Microsoft® Windows® operativsystem

**KØR GUIDEN PROGRAMKOMPATIBILITET** — Guiden Programkompatibilitet konfigurerer et program, så det kører i et miljø, der er lig med ikke-Windows XP operativsystemmiljøer.

- 1 Klik på **Start** → **All Programs** (Alle programmer) → **Accessories** (Tilbehør) → **Program Compatibility Wizard** (Guiden Programkompatibilitet).
- 2 Klik på **Next** (Næste), og følg instrukserne på skærmen.

## En hel blå skærm kommer frem

**SLUK FOR COMPUTEREN** — Hvis du ikke er i stand til at få svar ved at trykke på en tast på tastaturet eller ved at bevæge musen, skal du trykke og holde på strømforsyningsknappen i 8-10 sekunder, indtil computeren slukkes. Genstart derefter din computer.

## Andre softwareproblemer

### SE I SOFTWAREDOKUMENTATIONEN ELLER KONTAKT SOFTWAREFABRIKANTEN FOR OPLYSNINGER OM FEJLFINDING —

- Kontrollér, at programmet er kompatibelt med det styresystem, der er installeret på din computer.
- Kontrollér, at computeren opfylder de nødvendige minimumskrav, der behøves til at køre softwaren. Se i softwaredokumentationen for oplysninger.
- Kontrollér at programmet er installeret og konfigureret rigtigt.
- Undersøg at enhedsdriverne ikke er i konflikt med programmet.
- Om nødvendigt, afinstalleres og geninstalleres programmet.

**LAV STRAKS BACK-UP AF DINE FILER.**

**BRUG ET VIRUS-SCANNINGSPROGRAM FOR AT KONTROLLERE HARDDISKEN, DISKETTER ELLER CD'ER.**

**GEM OG LUK ALLE ÅBNE FILER ELLER PROGRAMMER, OG LUK NED FOR COMPUTEREN VIA STARTMENUEN.**

**SCAN COMPUTEREN FOR SPYWARE** — Hvis du oplever langsom computerydelse, ofte modtager pop-up-reklamer, eller hvis du har problemer med at koble dig på internettet, kan din computer være inficeret med spyware. Brug et anti-virus -program, der indeholder anti-spyware-beskyttelse (det er muligt, at dit program skal opgraderes) for at sanne computeren og fjerne spyware. For flere oplysninger, gå til [support.dell.com](http://support.dell.com) og søg efter nøgleordet *spyware*.

**KØR DELL-DIAGNOSTICERING** — Se "Dell-diagnosticering" på side 42. Hvis alle testerne kører korrekt, skyldes fejltilstanden et softwareproblem.

## Dell-diagnosticering

 **FORSIGTIG: Før udførelse af nogle af procedurerne i dette afsnit, skal sikkerhedsinstruktionerne i Produktinformationsvejledning følges.**

### Hvornår skal jeg bruge Dell-diagnosticering

Hvis du kommer ud for et problem med computeren, skal du foretage eftersynene i og køre Dell Diagnostics, før du kontakter Dell for teknisk hjælp. "Hængnings- og softwareproblemer" på side 40  
Det anbefales at udskrive disse procedurer, før du begynder.

 **BEMÆRK:** Dell-diagnosticering fungerer kun på Dell™ computere.

 **OBS!** Cd'en *Drivers and Utilities* (Drivere og hjælpeværktøjer) er ekstraudstyr og leveres muligvis ikke med computeren.

Start Dell-diagnoser enten fra din harddisk eller fra Cd'en *Drivers and Utilities* (Drivere og hjælpeværktøjer).

### Start Dell-diagnosticering harddisken

Dell Diagnostics (Dell-Diagnosticering) findes på en skjult partition med diagnosticeringsværktøjer på harddisken.

 **OBS!** Hvis computeren ikke viser et skærbillede, kontakt Dell (se "Kontakt Dell" i *Brugervejledning*).

- 1 Luk computeren.
- 2 Hvis computeren er tilsluttet til en dockingenhed, skal du tage den ud af enheden. Se den dokumentation, der fulgte med dockingenheden, hvis du ønsker yderligere oplysninger.
- 3 Tilslut computeren til en stikkontakt.
- 4 Diagnoser kan bruges på to måder:
  - a Tænd computeren. Når DELL™-logoet vises, skal du trykke <F12> med det samme. Vælg Diagnostics (Diagnoser) fra bootmenuen og tryk på <Enter>.

 **BEMÆRK:** Hvis du venter for længe, og operativsystemets logo vises, skal du fortsætte med at vente, indtil du ser Microsoft® Windows® skrivebord. Luk derefter computeren og prøv igen.

**b** Tryk og hold på <Fn> knappen, mens der tændes for computeren.



**BEMÆRK:** Hvis du ser en meddelelse om, at der ikke blev fundet en partition med diagnosticeringsværktøjet, køres Dell Diagnostics fra cd'en *Drivers and Utilities* (Drivere og hjælpeværktøjer).

Computeren kører en vurdering af systemet før start, dvs. en række tests af systemkortet, tastaturet, harddisken og skærmen.

- Besvar eventuelle spørgsmål, der stilles under testen.
- Hvis der bliver fundet en fejl, stopper computeren og kommer med en bilyd. For at stoppe vurderingen og genstarte computeren, tryk på <Esc>. For at fortsætte til den næste test tryk på <y>. For at teste komponenten, som fejlede, igen, tryk på <r>.
- Hvis der bliver fundet fejl ved vurderingen af systemet før start, skal du notere fejlkoden eller fejlkoderne og kontakte Dell (se "Kontakt Dell" i *Brugervejledning*).

Hvis før-start-testen afvikles korrekt, modtager du meddelelsen "Booting Dell Diagnostic Utility Partition. Press any key to continue" (Booter Dells værktøjspartition til diagnosticering. Tryk på en vilkårlig tast for at fortsætte).

- 5** Tryk på en vilkårlig tast for at starte Dell-diagnosticering fra partitionen med diagnosticeringsværktøjet på harddisken.

### **Start af Dell-diagnosticering fra Cd'en Drivers and Utilities (Drivere og hjælpeværktøjer)**

- 1** Isæt Cd'en *Drivers and Utilities* (Drivere og hjælpeværktøjer).
- 2** Luk computeren og genstart den.  
Når DELL-logoet vises, skal du trykke på <F12> med det samme.  
Hvis du venter for længe, og Windows-logoet vises, skal du fortsætte med at vente, indtil du ser skrivebordet i Windows. Luk derefter computeren og prøv igen.
- 3** Når listen med boot-enheder vises, fremhæves CD/DVD/CD-RW-drev og tryk på <Enter>.
- 4** Vælg optionen **Boot from CD-ROM** (Start fra cd-rom) fra den menu, der vises, og tryk på <Enter>.
- 5** Skriv 1 for at starte -menuen, og tryk på <Enter> for at fortsætte.
- 6** Vælg **Run the 32 Bit Dell Diagnostics** (Kør 32 Bit Dell-diagnosticering) fra den nummererede liste. Hvis der er anført flere versioner, vælges versionen, som er passende for computeren.
- 7** Når Dell-diagnosticering **Main Menu** (Hovedmenu) vises, vælges den test, som du vil køre.

## Hovedmenuen Dell-diagnosticering

- 1 Når Dell-diagnosticering er indlæst, og skærbilledet **Main Menu** (Hovedmenu) vises, skal du klikke på knappen for den ønskede indstilling.

Valgmulighed	Funktion
Eksprestest	Udfører en hurtig test af enhederne. Testen tager typisk 10 til 20 minutter, og du behøver ikke at gøre noget. Kør <b>Express Test</b> (Eksprestest) først for at øge muligheden for hurtigt at identificere problemet.
Udvidet test	Udfører en grundig test af enhederne. Denne test tager typisk 1 time eller mere og kræver, at du af og til besvarer nogle spørgsmål.
Brugerdefineret test	Tester en bestemt enhed. Du kan tilpasse den test, der skal køres.
Liste over symptomer	Viser de mest almindelige symptomer, som oftest forekommer og lader dig vælge en test baseret på symptomet for det problem, du er udsat for.

- 2 Hvis der opdages et problem under en test, vises der en meddelelse med en fejlkode og en beskrivelse af problemet. Skriv fejlkoden og beskrivelsen af problemet ned, og følg vejledningen på skærmen. Hvis du ikke kan løse problemet, skal du kontakte Dell (se "Kontakt Dell" i *Brugervejledning*).



**BEMÆRK:** Servicemærket til computeren findes øverst på hver testskærm. Hvis du kontakter Dell, vil teknisk support bede om servicemærket.

- 3 Hvis du kører en test via indstillingen **Custom Test** (Brugerdefineret test) eller via **Symptom Tree** (Lister over symptomer), skal du klikke på den relevante fane, som er beskrevet i nedenstående tabel, for at få yderligere oplysninger.

Fane	Funktion
Resultater	Her vises testresultaterne og eventuelle fejl som opstod.
Fejl	Her vises, hvilke fejl der opstod, fejlkoder og beskrivelser af problemet.
Hjælp	Her får du en beskrivelse af testen og evt. hvilke krav, der stilles til udførelse af testen.
Konfiguration	Her vises hardwarekonfigurationen for den valgte enhed. Dell-diagnosticering henter konfigurationsoplysningerne for alle enheder fra systemets installation, hukommelse og forskellige interne tests samt viser oplysningerne i enhedslisten i den venstre rude på skærmen. Det er ikke sikkert, at alle komponenter, som er installeret på computeren eller alle enheder, som er tilsluttet til computeren, vises på listen over enheder.
Parametre	Giver dig mulighed for at tilpasse testen ved at ændre testindstillingerne.

- 4 Når testerne er færdige, hvis du kører Dell-diagnosticering fra Cd'en *Drivers and Utilities* (Drivere og hjælpeværktøjer), fjernes cd'en.
- 5 Når testene er færdige, luk testskærmen for at vende tilbage til skærmen **Main Menu** (Hovedmenu). For at forlade Dell-diagnosticering og genstarte computeren lukkes skærmen **Main Menu** (Hovedmenu).

# Indeks

## A

anti-virus-software, 42

## B

batteri

- batterilevetid, 36
- fjernelse, 39
- opbevaring, 40
- opladning, 39
- strømforsyning, 36
- strømsparing, 37
- udskiftning, 39
- ydelse, 35

Batterikontrolkontrol af  
batteriopladning, 36

Brugervejledning, 30

## C

Cd'en Operating System  
(Operativsystem), 31

Cd'erne

- Drivers and Utilities (Drivere  
og hjælpeværktøjer), 29
- Operating System  
(Operativsystem), 31
- ResourceCD (Resurse-cd), 29

computer

- dokumentation, 30-31
- går ned, 41
- langsom ydeevne, 42

- opsætning, 32
- reagerer ikke, 41
- sidevisning, 34
- venstre side, 34
- visning bagfra, 34
- visning forfra, 33
- visning fra bunden, 35

## D

Dell-diagnosticering

- brug af, 42
- hovedmenu, 44
- start fra cd'en Drivers and  
Utilities (Drivere og  
hjulpeværktøjer), 43
- start fra harddisken, 42

Dell-supportside, 30

dokumentation

- Brugervejledning, 30
- ergonomi, 29
- garanti, 29
- lovreguleret, 29
- online, 30
- Produktinformationsvejlednin  
g, 29
- sikkerhed, 29
- Slutbrugerlicensaftale, 29

drivere

- Drivers and Utilities CD, 29

Drivers and Utilities CD  
(Cd'en drivere og  
hjulpeværktøjer)  
Dell-diagnosticering, 43

dvalefunktion, 38

## E

ergonomiinformation, 29

## F

fejlfinding

- Dell-diagnosticering, 42
- Hjælp og supportcenter, 31

## G

garantiinformation, 29

guider

- Guiden  
Programkompatibilitet, 41

## H

harddisk

- Dell-diagnosticering, 42

hardware

- Dell-diagnosticering, 42

Hjælp og supportcenter, 30-  
31

hjælpefil  
QuickSet, 31  
Windows hjælp og  
supportcenter, 31

## L

lovregulerede  
informationer, 29

## M

mærker  
Microsoft Windows, 30  
Servicemærke, 30, 44

## O

operativsystem  
geninstallation, 31  
opsætning  
computer, 32

## P

problemer  
blå skærm, 41  
computer går ned, 41  
computeren reagerer ikke, 41  
computeren starter ikke op, 40  
Dell-diagnosicering, 42  
hængninger, 40  
langsom ydeevne, 42  
løsning, 40  
program lukker ned, 41  
program svarer ikke, 41

programmer og Windows-  
kompatibilitet, 41  
software, 40-41  
spyware, 42

Produktinformationsvejlednin, 29

## Q

QuickSet-hjælp, 31

## R

ResourceCD  
Dell-diagnosticering, 42

## S

Servicemærke, 30  
sikkerhedinstrukser, 29  
Slutbrugerlicensaftale, 29  
software  
notebook-system, 30  
problemer, 41  
spyware, 42  
standbyfunktion, 37  
strøm  
dvalefunktion, 38  
standbyfunktion, 37  
styringsindstillinger, 38  
support-website, 30

## W

Windows hjælp og  
supportcenter, 31  
Windows XP  
dvalefunktion, 38  
geninstallation, 31  
Guiden  
Programkompatibilitet, 41  
standbyfunktion, 37

Dell™ Latitude™ 120L



# Συνοπτικός οδηγός

Μοντέλο PP21L

[www.dell.com](http://www.dell.com) | [support.dell.com](http://support.dell.com)

Για πληροφορίες σχετικά με άλλες τεκμηριώσεις που περιλαμβάνονται με τον υπολογιστή σας, ανατρέξτε στο «Εύρεση πληροφοριών» στη σελίδα 51.

## Σημείωση, ειδοποίηση και προσοχή

-  **ΣΗΜΕΙΩΣΗ:** Η ΣΗΜΕΙΩΣΗ υποδεικνύει σημαντικές πληροφορίες που σας βοηθούν να χρησιμοποιήσετε καλύτερα τον υπολογιστή σας.
-  **ΕΙΔΟΠΟΙΗΣΗ:** Η ΕΙΔΟΠΟΙΗΣΗ υποδηλώνει είτε δυνητική βλάβη υλικού είτε απώλεια δεδομένων και υποδεικνύει τον τρόπο με τον οποίο μπορείτε να αποφύγετε το πρόβλημα.
-  **ΠΡΟΣΟΧΗ:** Η ΠΡΟΣΟΧΗ επισημαίνει κίνδυνο βλάβης υλικού, τραυματισμού ή θανάτου.

## Συντομεύσεις και ακρωνύμια

Για μια πλήρη λίστα συντομεύσεων και ακρωνυμίων, ανατρέξτε στο γλωσσάρι στον *οδηγό χρήσης* του υπολογιστή σας.

Για τους υπολογιστές Dell™ της σειράς n, τυχόν αναφορές του παρόντος σε λειτουργικά συστήματα Microsoft® Windows® δεν είναι ισχύουν.

---

**Οι πληροφορίες αυτού του εγγράφου μπορεί να αλλάξουν χωρίς προειδοποίηση.  
© 2005 Dell Inc. Με επιφύλαξη παντός δικαιώματος.**

Απαγορεύεται αυστηρά η αναπαραγωγή με οποιονδήποτε τρόπο χωρίς τη γραπτή άδεια της Dell Inc..

Εμπορικά σήματα που χρησιμοποιούνται στο παρόν: Η επωνυμία *Dell*, το λογότυπο *DELL* και το όνομα *Latitude* είναι εμπορικά σήματα της Dell Inc. Οι ονομασίες *Microsoft* και *Windows* είναι σήματα κατατεθέντα της Microsoft Corporation. Η ονομασία *Intel* και *Pentium* είναι σήματα κατατεθέντα της Intel Corporation.

Άλλα εμπορικά σήματα και εμπορικές ονομασίες μπορεί να χρησιμοποιούνται στο παρόν έγγραφο αναφερόμενα είτε στους κατόχους των σημάτων και των ονομάτων είτε στα προϊόντα τους. Η Dell Inc. παραιτείται από κάθε δικαίωμα σε εμπορικά σήματα και εμπορικές ονομασίες τρίτων.

Μοντέλο PP21L

Δεκέμβριος 2005 P/N KD727 Αναθ. A00



# Περιεχόμενα

<b>Εύρεση πληροφοριών</b> . . . . .	<b>51</b>
<b>Προετοιμασία του υπολογιστή</b> . . . . .	<b>55</b>
<b>Πληροφορίες για τον υπολογιστή σας</b> . . . . .	<b>56</b>
Μπροσινή όψη . . . . .	56
Αριστερή όψη . . . . .	57
Δεξιά όψη . . . . .	57
Πίσω όψη . . . . .	57
Κάτω όψη . . . . .	58
<b>Χρήση μπαταρίας</b> . . . . .	<b>58</b>
Απόδοση μπαταρίας . . . . .	58
Έλεγχος του φορτίου της μπαταρίας . . . . .	59
Διατήριση ισχύος μπαταρίας . . . . .	60
Καταστάσεις διαχείρισης ενέργειας . . . . .	60
Διαμόρφωση των ρυθμίσεων διαχείρισης ενέργειας . . . . .	62
Φόρτιση της μπαταρίας . . . . .	62
Αντικατάσταση της μπαταρίας . . . . .	62
Αποθήκευση της μπαταρίας . . . . .	63
<b>Αντιμετώπιση προβλημάτων</b> . . . . .	<b>64</b>
Προβλήματα κλειδώματος και λογισμικού . . . . .	64
Διαγνωστικό πρόγραμμα της Dell . . . . .	65
<b>Ευρετήριο</b> . . . . .	<b>69</b>



## Εύρεση πληροφοριών

 **ΣΗΜΕΙΩΣΗ:** Ορισμένες λειτουργίες ή μέσα μπορεί να είναι προαιρετικά και μπορεί να μην αποστέλλονται με τον υπολογιστή σας. Ορισμένες λειτουργίες ή μέσα μπορεί να μην είναι διαθέσιμα σε ορισμένες χώρες.

 **ΣΗΜΕΙΩΣΗ:** Πρόσθετες πληροφορίες μπορούν να αποσταλούν μαζί με τον υπολογιστή σας.

---

### Τι Ψάχνετε;

- Ένα διαγνωστικό πρόγραμμα για τον υπολογιστή μου
- Προγράμματα οδήγησης για τον υπολογιστή μου
- Την τεκμηρίωση της συσκευής μου
- Λογισμικό συστήματος φορητού υπολογιστή (NSS)

### Βρείτε το εδώ

CD Προγράμματα οδήγησης και βοηθητικές εφαρμογές (επίσης γνωστό ως CD πόρων)

**ΣΗΜΕΙΩΣΗ:** Το CD Προγράμματα οδήγησης και βοηθητικές εφαρμογές είναι προαιρετικό και μπορεί να μην αποσταλεί με τον υπολογιστή σας.

Η τεκμηρίωση και τα προγράμματα οδήγησης είναι ήδη εγκατεστημένα στον υπολογιστή σας. Μπορείτε να χρησιμοποιήσετε το CD για να εγκαταστήσετε ξανά τα προγράμματα οδήγησης (δείτε «Επανεγκατάσταση προγραμμάτων οδήγησης και βοηθητικών εφαρμογών» στον *Οδηγό χρήσης*) ή για να εκτελέσετε το διαγνωστικό πρόγραμμα της Dell (δείτε «Διαγνωστικό πρόγραμμα της Dell» στον *Οδηγό χρήσης*).



Τα αρχεία Readme ενδέχεται να περιλαμβάνονται στο CD για να παρέχουν τις πιο πρόσφατες ενημερώσεις σχετικά με τεχνικές αλλαγές στον υπολογιστή σας ή εξελιγμένο υλικό αναφοράς τεχνικού περιεχομένου για έμπειρους χρήστες ή τεχνικούς.

**ΣΗΜΕΙΩΣΗ:** Προγράμματα οδήγησης και ενημερώσεις τεκμηρίωσης θα βρείτε στη διεύθυνση [support.dell.com](http://support.dell.com).

Οδηγός πληροφοριών προϊόντος Dell™

- 
- Πληροφορίες εγγύησης
  - Όροι και συνθήκες (μόνο για ΗΠΑ)
  - Οδηγίες ασφαλείας
  - Πληροφορίες κανονισμών
  - Πληροφορίες εργονομίας
  - Άδεια Χρήσης Τελικού Χρήστη



---

**Τι Ψάχνετε;**

---

- Απομάκρυνση και αντικατάσταση τμημάτων
- Προδιαγραφές
- Διαμόρφωση των ρυθμίσεων του συστήματος
- Τρόπος αντιμετώπισης και επίλυσης προβλημάτων

- 
- Ετικέτα εξυπηρέτησης και κωδικός ταχείας εξυπηρέτησης
  - Ετικέτα Άδειας των Microsoft Windows

---

**Βρείτε το εδώ**

---

**Dell Οδηγό χρήσης του™**

*Κέντρο υποστήριξης και βοήθειας των Microsoft Windows XP*

**1** Κάντε κλικ στο **Start** (Εναρξη)→ **Help and Support** (Βοήθεια και υποστήριξη)→ **Dell User and System Guides** (Οδηγοί χρήστη και συστήματος Dell) → **System Guides** (Οδηγοί συστήματος).

**2** Κάντε κλικ στο *User's Guide* (Οδηγός χρήσης) για τον υπολογιστή σας.

---

**Ετικέτα εξυπηρέτησης και Άδεια των Microsoft Windows**

Οι ετικέτες αυτές βρίσκονται στην κάτω πλευρά του υπολογιστή σας.

- Χρησιμοποιήστε την ετικέτα εξυπηρέτησης για την αναγνώριση της συσκευής σας όταν χρησιμοποιείτε τη διεύθυνση **support.dell.com** ή έρχεστε σε επαφή με την υποστήριξη.
- Χρησιμοποιήστε τον κωδικό ταχείας εξυπηρέτησης όταν έρθετε σε επαφή με την υποστήριξη.



## Τι Ψάχνετε;

- Λύσεις — Οδηγίες και συμβουλές αντιμετώπισης προβλημάτων, άρθρα από τεχνικούς, online μαθήματα, και συχνές ερωτήσεις
- Φόρουμ επικοινωνίας — Online συζητήσεις με άλλους πελάτες της Dell
- Αναβαθμίσεις — Πληροφορίες αναβάθμισης για συστατικά στοιχεία όπως η μνήμη, η μονάδα σκληρού δίσκου και το λειτουργικό σύστημα
- Εξυπηρέτηση Πελατών — Πληροφορίες επαφών, κλήση σέρβις και παραγγελίες, εγγύηση και πληροφορίες επισκευών
- Σέρβις και υποστήριξη — Κλήση σέρβις και ιστορικό υποστήριξης, online συζητήσεις με την υποστήριξη
- Παραπομπές — Εγχειρίδια υπολογιστή, αναλυτικά στοιχεία για τη διαμόρφωση του υπολογιστή μου, προδιαγραφές προϊόντος και επίσημα έγγραφα
- Λήψη αρχείων — Πιστοποιημένα προγράμματα οδήγησης, αναβάθμισης και ενημέρωσης λογισμικού
- Λογισμικό συστήματος φορητού υπολογιστή (NSS) (βοηθητική εφαρμογή) — Αν εγκαταστήσετε ξανά το λειτουργικό σύστημα του υπολογιστή σας, θα πρέπει επίσης να αντικαταστήσετε ξανά το βοηθητική εφαρμογή NSS. Βοηθητική εφαρμογή παρέχει σημαντικές ενημερώσεις για το λειτουργικό σας σύστημα και υποστήριξη για μονάδες δισκέτας USB Dell™3,5 ιντσών, επεξεργαστές Intel® Pentium® M, μονάδες οπτικών δίσκων και συσκευές USB. Βοηθητική εφαρμογή είναι απαραίτητο για τη σωστή λειτουργία του υπολογιστή Dell. Το λογισμικό εντοπίζει αυτόματα τον υπολογιστή σας και το λειτουργικό σύστημα και εγκαθιστά τις απαραίτητες ενημερώσεις για τη δική σας διαμόρφωση.
- Συμβουλές για αναβαθμίσεις λογισμικού και αντιμετώπιση προβλημάτων
- Συχνές ερωτήσεις, σημαντικά θέματα, και γενική κατάσταση του συστήματος του υπολογιστή σας

## Βρείτε το εδώ

**Ιστοχώρος υποστήριξης της Dell — [support.dell.com](http://support.dell.com)**  
**ΣΗΜΕΙΩΣΗ:** Επιλέξτε την περιοχή σας για να ανοίξει η αντίστοιχη σελίδα.

Για τη λήψη λογισμικού συστήματος φορητού υπολογιστή:

- 1 Επισκεφθείτε τη διεύθυνση **support.dell.com**, επιλέξτε το αντίστοιχο τμήμα, και πληκτρολογήστε την ετικέτα εξυπηρέτησης.
- 2 Επιλέξτε **Drivers & Downloads** (Προγράμματα οδήγησης & λήψεις) και κάντε κλικ στο **Go** (Μετάβαση).
- 3 Κάντε κλικ στο λειτουργικό σας σύστημα και κάντε αναζήτηση για *Notebook System Software*.

**ΣΗΜΕΙΩΣΗ:** Το περιβάλλον του **support.dell.com** ενδεχομένως να διαφέρει ανάλογα με τις επιλογές σας.

### Βοηθητική εφαρμογή υποστήριξης της Dell

Η βοηθητική εφαρμογή υποστήριξης της Dell είναι ένα αυτοματοποιημένο σύστημα αναβάθμισης και ειδοποίησης που είναι εγκατεστημένο στον υπολογιστή σας. Παρέχει έλεγχο του συστήματός σας σε πραγματικό χρόνο, ενημερώσεις λογισμικού, και σχετικές πληροφορίες αυτο-υποστήριξης. Ανοίξτε τη βοηθητική εφαρμογή υποστήριξης της Dell από το εικονίδιο  στη γραμμή εργασιών. Για περισσότερες πληροφορίες, δείτε «Πρόσβαση στη βοηθητική εφαρμογή υποστήριξης της Dell» στον *Οδηγό χρήσης*.

---

**Τι Ψάχνετε;**

- Χρήση των Windows XP
- Εργασία με προγράμματα και αρχεία
- Προσαρμογή της επιφάνειας εργασίας

---

**Βρείτε το εδώ****Κέντρο Βοήθειας και υποστήριξης των Windows**

- 1 Κάντε κλικ στο **Start** (Εναρξη)→ **Help and Support** (Βοήθεια και υποστήριξη).
- 2 Πληκτρολογήστε μια λέξη ή φράση που περιγράφει το πρόβλημα και κάντε κλικ στο εικονίδιο του βέλους.
- 3 Κάντε κλικ στα θέματα που περιγράφουν το πρόβλημα που αντιμετωπίζετε.
- 4 Ακολουθήστε τις οδηγίες στην οθόνη.

- 
- Πληροφορίες για δραστηριότητα δικτύου, ο οδηγός διαχείρισης ενέργειας, πλήκτρα λειτουργιών, και άλλα στοιχεία που ελέγχονται από το Dell QuickSet

**Βοήθεια για το Dell QuickSetp**

Για πρόσβαση στο *Dell QuickSet Help*, κάντε δεξιά κλικ στο εικονίδιο  στη γραμμή εργασιών των Microsoft® Windows®.

Για περισσότερες πληροφορίες σχετικά με το Dell QuickSet, δείτε «Dell™ Quickset» στον *Οδηγό χρήσης*.

- 
- Επανεγκατάσταση του λειτουργικού συστήματος

**CD λειτουργικού συστήματος**

**ΣΗΜΕΙΩΣΗ:** Το CD *Λειτουργικό σύστημα* μπορεί να είναι προαιρετικό και μπορεί να μην αποσταλεί με τον υπολογιστή σας.

Το λειτουργικό σύστημα είναι ήδη εγκατεστημένο στον υπολογιστή σας. Για να εγκαταστήσετε ξανά το λειτουργικό σας σύστημα, χρησιμοποιήστε το προαιρετικό CD *Λειτουργικό σύστημα* (δείτε «Χρήση του CD λειτουργικού συστήματος» στον *Οδηγό χρήσης*).



Αφού εγκαταστήσετε ξανά το λειτουργικό σας σύστημα, χρησιμοποιήστε το CD *Προγράμματα οδήγησης και βοηθητικές εφαρμογές (CD πόρων)*, για να εγκαταστήσετε ξανά προγράμματα οδήγησης για τις συσκευές που συνοδεύουν τον υπολογιστή σας.

**ΣΗΜΕΙΩΣΗ:** Το χρώμα του CD σας ποικίλει ανάλογα με το λειτουργικό σύστημα που παραγγέλατε.

---

## Προετοιμασία του υπολογιστή

**⚠ ΠΡΟΣΟΧΗ:** Πριν ξεκινήσετε οποιαδήποτε από τις διαδικασίες που αναφέρονται σε αυτή την ενότητα, ακολουθήστε τις οδηγίες ασφαλείας που βρίσκονται στον *Οδηγό πληροφοριών προϊόντος*.

- 1 Αφαιρέστε τη συσκευασία των εξαρτημάτων.
- 2 Φυλάξτε τα περιεχόμενα της συσκευασίας των εξαρτημάτων που διατίθενται ξεχωριστά, τα οποία θα χρειαστείτε για να ολοκληρώσετε την προετοιμασία του υπολογιστή σας.  
Στη συσκευασία περιλαμβάνεται επίσης η τεκμηρίωση χρήσης και τυχόν λογισμικό ή πρόσθετος υλικός εξοπλισμός (κάρτες PC, μονάδες δίσκου ή μπαταρίες) που παραγγείλατε.
- 3 Συνδέστε το μετασχηματιστή AC με την αντίστοιχη υποδοχή στον υπολογιστή και σε μια πρίζα.



- 4 Ανοίξτε την οθόνη του υπολογιστή και πατήστε το κουμπί λειτουργίας για να ενεργοποιήσετε τον υπολογιστή (δείτε «Μπροστινή όψη» στη σελίδα 56).

**✎ ΣΗΜΕΙΩΣΗ:** Συνιστάται να ενεργοποιήσετε και να απενεργοποιήσετε τον υπολογιστή σας τουλάχιστον μία φορά πριν εγκαταστήσετε κάρτες ή συνδέσετε τον υπολογιστή σε μια συσκευή σύνδεσης ή άλλη εξωτερική συσκευή, όπως π.χ. εκτυπωτή.

# Πληροφορίες για τον υπολογιστή σας

## Μπροστινή όψη



- |                                    |                               |                               |
|------------------------------------|-------------------------------|-------------------------------|
| 1 ασφάλεια απελευθέρωση οθόνης     | 2 ασφάλειες οθόνης (2)        | 3 οθόνη                       |
| 4 λυχνίες κατάστασης πληκτρολογίου | 5 επιφάνεια αφής              | 6 κουμπιά επιφάνειας αφής (2) |
| 7 ηχεία (2)                        | 8 λυχνίες κατάστασης συσκευών | 9 πληκτρολόγιο                |
| 10 κουμπί λειτουργίας              |                               |                               |



## Αριστερή όψη



- |   |                     |   |   |   |                 |
|---|---------------------|---|---|---|-----------------|
| 1 | θύρα μόντεμ         | 2 | θύρα δικτύου                              | 3 | θύρα βίντεο     |
| 4 | θύρες USB (3)       | 5 | θύρα μικροφώνου                           | 6 | θύρα ακουστικών |
| 7 | υποδοχή ExpressCard | 8 | κουμπί απελευθέρωσης υποδοχής ExpressCard |   |                 |

## Δεξιά όψη



- |   |                              |   |  |   |                            |
|---|------------------------------|---|--|---|----------------------------|
| 1 | τμήμα μονάδας οπτικού δίσκου | 2 | πλήκτρο εξαγωγής δίσκου μονάδας οπτικού δίσκου | 3 | υποδοχή καλωδίου ασφαλείας |
|---|------------------------------|---|--|---|----------------------------|

## Πίσω όψη



- |   |                        |   |           |
|---|------------------------|---|-----------|
| 1 | θύρα μετασχηματιστή AC | 2 | αεραγωγός |
|---|------------------------|---|-----------|

## Κάτω όψη

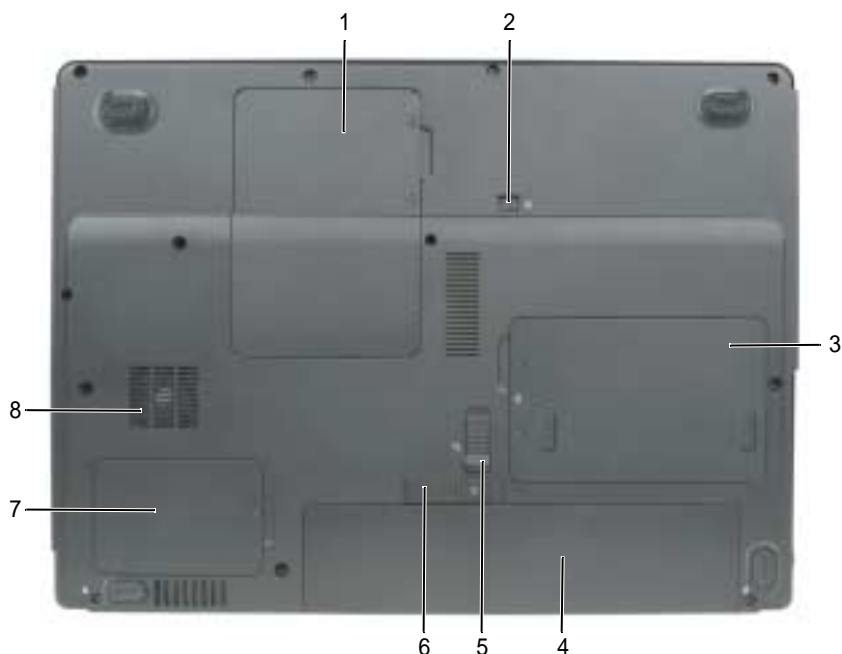

- |   |  |   |                                       |   |                          |
|---|--|---|---------------------------------------|---|--------------------------|
| 1 | μονάδα μνήμης/κάλυμμα Mini PCI           | 2 | βίδα ασφάλισης μονάδας οπτικού δίσκου | 3 | μονάδα σκληρού δίσκου    |
| 4 | μπαταρία                                 | 5 | κλειδίωμα θήκης μπαταρίας             | 6 | ασφάλεια θήκης μπαταρίας |
| 7 | κάλυμμα επεξεργαστή και θερμικής μονάδας | 8 | ανεμιστήρας                           |   |                          |

## Χρήση μπαταρίας

### Απόδοση μπαταρίας

**ΣΗΜΕΙΩΣΗ:** Για πληροφορίες σχετικά με την εγγύηση της Dell για τον υπολογιστή σας, ανατρέξτε στον *Οδηγό πληροφοριών προϊόντος* ή στο ξεχωριστό έντυπο εγγύησης που αποστέλλεται μαζί με τον υπολογιστή σας.

Για τη βέλτιστη απόδοση του υπολογιστή και για να μπορείτε να διατηρείτε τις ρυθμίσεις BIOS, χρησιμοποιείτε το φορητό υπολογιστή σας Dell™ με εγκατεστημένη την κύρια μπαταρία κάθε φορά. Μία μπαταρία παρέχεται ως στάνταρ εξοπλισμός στη θήκη μπαταρίας.

**ΣΗΜΕΙΩΣΗ:** Επειδή η μπαταρία μπορεί να μην είναι πλήρως φορτισμένη, χρησιμοποιήστε το μετασχηματιστή AC για να συνδέσετε τον νέο υπολογιστή σας σε μια ηλεκτρική πρίζα κατά την πρώτη χρήση του υπολογιστή. Για καλύτερα αποτελέσματα, λειτουργείτε τον υπολογιστή με το μετασχηματιστή AC έως ότου η μπαταρία φορτιστεί πλήρως. Για να δείτε την κατάσταση φόρτισης της μπαταρίας, κάντε κλικ στο **Start** (Έναρξη) → **Control Panel** (Πίνακας Ελέγχου) → **Power Options** (Επιλογές ενέργειας) → **Power Meter** (Μετρητής ισχύος).

 **ΣΗΜΕΙΩΣΗ:** Ο χρόνος λειτουργίας της μπαταρίας (ο χρόνος κατά τον οποίο μπορεί να διατηρήσει ένα φορτίο) μειώνεται με τον καιρό. Ανάλογα με το πόσο συχνά χρησιμοποιείται η μπαταρία και ανάλογα με τις συνθήκες υπό τις οποίες χρησιμοποιείται, μπορεί να χρειαστεί να αγοράσετε καινούρια μπαταρία κατά τη διάρκεια ζωής του υπολογιστή σας.

 **ΣΗΜΕΙΩΣΗ:** Συνιστάται η σύνδεση του υπολογιστή σας σε μια ηλεκτρική πρίζα, όταν εγγράφετε CD ή DVD.

Ο χρόνος λειτουργίας της μπαταρίας ποικίλλει ανάλογα με τις συνθήκες λειτουργίας. Ο χρόνος λειτουργίας μειώνεται σημαντικά όταν εκτελείτε εργασίες που, μεταξύ άλλων, συμπεριλαμβάνουν:

- Χρήση μονάδων οπτικού δίσκου
- Χρήση συσκευών ασύρματης επικοινωνίας, καρτών PC, ExpressCards, καρτών μνήμης μέσων, ή συσκευών USB
- Χρήση ρυθμίσεων οθόνης με υψηλή φωτεινότητα, προστασίας οθόνης με τρισδιάστατα σχέδια ή άλλων προγραμμάτων που απαιτούν μεγάλη ισχύ, όπως παιχνίδια με τρισδιάστατες εικόνες
- Λειτουργία του υπολογιστή σε κατάσταση μέγιστης απόδοσης. Δείτε «Διαμόρφωση των ρυθμίσεων διαχείρισης ενέργειας» στη σελίδα 62 για πληροφορίες σχετικά με την πρόσβαση στις επιλογές ενέργειας των Windows ή στο Dell QuickSet, που μπορείτε να χρησιμοποιήσετε για τις ρυθμίσεις διαχείρισης ενέργειας.

 **ΠΡΟΣΟΧΗ:** Η χρήση ασύμβατης μπαταρίας μπορεί να δημιουργήσει κίνδυνο πυρκαγιάς ή έκρηξης. Αντικαταστήστε την μπαταρία μόνο με μια συμβατή μπαταρία από την Dell. Η μπαταρία είναι σχεδιασμένη για να χρησιμοποιείται μαζί με τον υπολογιστή Dell σας. Μην χρησιμοποιείτε μπαταρία από άλλους υπολογιστές για το δικό σας υπολογιστή.

 **ΠΡΟΣΟΧΗ:** Μην απορρίπτετε τις μπαταρίες με τα οικιακά απορρίμματα. Όταν η μπαταρία σας δεν έχει πλέον φορτίο, μπορείτε να απευθυνθείτε στον τοπικό φορέα διάθεσης απορριμμάτων ή περιβαλλοντικό φορέα, που θα σας συμβουλευθούν σχετικά με τη διάθεση μπαταριών ιόντων λιθίου. Ανατρέξτε στην ενότητα «Απόρριψη μπαταρίας» στον *Οδηγό πληροφοριών προϊόντος*.

 **ΠΡΟΣΟΧΗ:** Η κακή χρήση της μπαταρίας μπορεί να αυξήσει τον κίνδυνο πυρκαγιάς ή χημικού εγκαύματος. Αποφύγετε τη διάτρηση, την καύση, την αποσυναρμολόγηση ή την έκθεση της μπαταρίας σε θερμοκρασίες μεγαλύτερες από 65°C (149°F). Φυλάσσετε την μπαταρία μακριά από τα παιδιά. Ο χειρισμός κατεστραμμένων μπαταριών ή μπαταριών με διαρροή πρέπει να γίνεται με ιδιαίτερη προσοχή. Στις κατεστραμμένες μπαταρίες μπορεί να υπάρχει διαρροή και να προκληθεί έτσι τραυματισμός κάποιου προσώπου ή ζημιά σε συσκευή.

## Έλεγχος του φορτίου της μπαταρίας

Ο μετρητής μπαταρίας του Dell QuickSet, το **Power Meter** (Μετρητής ισχύος) των Microsoft Windows και το εικονίδιο  , καθώς και η προειδοποίηση χαμηλής μπαταρίας παρέχουν πληροφορίες σχετικά με το φορτίο της μπαταρίας.

### Μετρητής μπαταρίας Dell™ QuickSet

Αν ο μετρητής Dell QuickSet είναι εγκατεστημένος, πιέστε <Fn><F3> για να εμφανίσετε στην οθόνη το μετρητή μπαταρίας QuickSet. Το παράθυρο του μετρητή μπαταρίας εμφανίζει την κατάσταση, το επίπεδο φόρτισης και το χρόνο ολοκλήρωσης φόρτισης για την μπαταρία του υπολογιστή σας.

Για περισσότερες πληροφορίες σχετικά με το QuickSet, κάντε δεξί κλικ στο εικονίδιο  στη γραμμή εργασιών και κάντε κλικ στο **Help** (Βοήθεια).

## Μετρητής ισχύος των Microsoft® Windows®

Ο Μετρητής ισχύος των Windows δείχνει το φορτίο που απομένει στην μπαταρία. Για να ελέγξετε το μετρητή ισχύος, κάντε δεξί κλικ στο εικονίδιο  στη γραμμή εργασιών.

Αν ο υπολογιστής είναι συνδεδεμένος σε ηλεκτρική πρίζα, εμφανίζεται ένα εικονίδιο .

### Προειδοποίηση χαμηλής μπαταρίας



**ΕΙΔΟΠΟΙΗΣΗ:** Για να αποφευχθεί τυχόν απώλεια ή καταστροφή δεδομένων, αποθηκεύστε την εργασία σας αμέσως μόλις δείτε την προειδοποίηση. Κατόπιν συνδέστε τον υπολογιστή στην πρίζα. Αν η μπαταρία αποφορτιστεί τελείως, τότε αρχίζει αυτόματα η κατάσταση αδρανοποίησης.

Ένα αναδυόμενο παράθυρο σας προειδοποιεί όταν το φορτίο της μπαταρίας έχει μειωθεί κατά 90 τοις εκατό. Ο υπολογιστής περνάει σε κατάσταση αδρανοποίησης όταν το φορτίο της μπαταρίας βρίσκεται σε κρίσιμο σημείο.

Μπορείτε να αλλάξετε τις ρυθμίσεις για τους συναγερμούς της μπαταρίας στο QuickSet ή στο παράθυρο **Power Options Properties** (Επιλογές ενέργειας). Δείτε «Διαμόρφωση των ρυθμίσεων διαχείρισης ενέργειας» στη σελίδα 62 για πληροφορίες σχετικά με τη πρόσβαση στο QuickSet ή στο παράθυρο **Power Options Properties** (Επιλογές ενέργειας).

### Διατήρηση ισχύος μπαταρίας

Εκτελέστε τις παρακάτω ενέργειες για να διατηρήσετε την ισχύ της μπαταρίας σας:

- Συνδέστε τον υπολογιστή σε μια ηλεκτρική πρίζα, αν είναι δυνατόν, διότι η ζωή της μπαταρίας καθορίζεται σε μεγάλο βαθμό από τον αριθμό που αδειάζει και φορτίζεται η μπαταρία.
- Θέτετε τον υπολογιστή σε κατάσταση αναμονής ή αδρανοποίησης όταν τον αφήνετε χωρίς επίβλεψη για παρατεταμένα χρονικά διαστήματα (δείτε «Καταστάσεις διαχείρισης ενέργειας» στη σελίδα 60).
- Χρησιμοποιήστε τον Οδηγό διαχείρισης ενέργειας ή το παράθυρο **Power Options Properties** (Επιλογές ενέργειας) για να επιλέξετε ενέργειες για την καλύτερη δυνατή χρήση ενέργειας του υπολογιστή σας. Οι επιλογές αυτές μπορούν επίσης να ρυθμιστούν ώστε να αλλάζουν όταν πατάτε το κουμπί λειτουργίας, κλείνετε την οθόνη, ή πατάτε <Fn><Esc>.



**ΣΗΜΕΙΩΣΗ:** Δείτε «Διαμόρφωση των ρυθμίσεων διαχείρισης ενέργειας» στη σελίδα 62 για πληροφορίες σχετικά με τη διατήρηση της ισχύος της μπαταρίας.

### Καταστάσεις διαχείρισης ενέργειας

#### Κατάσταση αναμονής

Η κατάσταση αναμονής εξοικονομεί ενέργεια απενεργοποιώντας την οθόνη και τον σκληρό δίσκο μετά από ένα προκαθορισμένο χρονικό διάστημα αδράνειας. Όταν ο υπολογιστής εξέλθει από την κατάσταση αναμονής, επιστρέφει στην κατάσταση που βρισκόταν πριν εισέλθει στην κατάσταση αναμονής.



**ΕΙΔΟΠΟΙΗΣΗ:** Αν ο υπολογιστής αποσυνδεθεί από την ισχύ AC και μπαταρίας ενώ βρίσκεται σε κατάσταση αναμονής, μπορεί να υπάρξει απώλεια δεδομένων.

Για είσοδο στην κατάσταση αναμονής:

- Κάντε κλικ στο **Start** (Εναρξη)→ **Shut Down** (Σβήσιμο)→ **Stand by** (Αναμονή).  
ή
- Ανάλογα με τις ρυθμίσεις για τη διαχείριση ενέργειας στο παράθυρο **Power Options Properties** (Επιλογές ενέργειας) ή στον Οδηγό διαχείρισης ενέργειας QuickSet, χρησιμοποιήστε μία από τις παρακάτω μεθόδους:
  - Πατήστε το κουμπί λειτουργίας.
  - Κλείστε την οθόνη.
  - Πατήστε <Fn><Esc>.

Για έξοδο από την κατάσταση αναμονής, πατήστε το κουμπί λειτουργίας ή ανοίξτε την οθόνη, ανάλογα με τις ρυθμίσεις που έχετε κάνει για τη διαχείριση ενέργειας. Δεν μπορείτε να ρυθμίσετε τον υπολογιστή να εξέρχεται από την κατάσταση αναμονής πατώντας ένα πλήκτρο ή το touch pad.

### Κατάσταση αδρανοποίησης

Η κατάσταση αδρανοποίησης εξοικονομεί ενέργεια αντιγράφοντας δεδομένα σε μια δεσμευμένη περιοχή στον σκληρό δίσκο και στη συνέχεια απενεργοποιώντας τελείως τον υπολογιστή. Όταν ο υπολογιστής εξέρχεται από την κατάσταση αδρανοποίησης, επιστρέφει στην κατάσταση στην οποία βρισκόταν πριν.



**ΕΙΔΟΠΟΙΗΣΗ:** Σε κατάσταση αδρανοποίησης δεν μπορείτε να αφαιρέσετε συσκευές ή να αποσυνδέσετε τον υπολογιστή.

Ο υπολογιστής σας εισέρχεται σε κατάσταση αδρανοποίησης αν το επίπεδο φόρτισης της μπαταρίας χαμηλώσει πολύ.

Για μη αυτόματη είσοδο σε κατάσταση αδρανοποίησης:

- Κάντε κλικ στο **Start** (Εναρξη)→ **Shut Down** (Τερματισμός)→ **Hibernate** (Αδρανοποίηση).  
ή
- Ανάλογα με τις ρυθμίσεις για τη διαχείριση ενέργειας στο παράθυρο **Power Options Properties** (Επιλογές ενέργειας) ή στον Οδηγό διαχείρισης ενέργειας QuickSet, χρησιμοποιήστε μία από τις παρακάτω μεθόδους για να εισέλθετε στην κατάσταση αδρανοποίησης:
  - Πατήστε το κουμπί λειτουργίας.
  - Κλείστε την οθόνη.
  - Πατήστε το <Fn><Esc>.



**ΣΗΜΕΙΩΣΗ:** Ορισμένες κάρτες PC ή ExpressCards μπορεί να μην λειτουργούν σωστά μετά την έξοδο του υπολογιστή από την κατάσταση αδρανοποίησης. Αφαθρέψτε και τοποθετήστε ξανά την κάρτα (δείτε «Αφαίρεση κάρτας» στον *Οδηγό χρήσης*), ή απλά επανεκκινήστε τον υπολογιστή σας.

Για έξοδο από την κατάσταση αδρανοποίησης, πατήστε το κουμπί λειτουργίας. Ο υπολογιστής μπορεί να χρειαστεί λίγο χρόνο έωςότου εξέλθει από την κατάσταση αδρανοποίησης. Δεν μπορείτε να ρυθμίσετε τον υπολογιστή να εξέρχεται από την κατάσταση αδρανοποίησης πατώντας ένα πλήκτρο ή το touch pad. Για περισσότερες πληροφορίες σχετικά με την κατάσταση αδρανοποίησης, ανατρέξτε στην τεκμηρίωση που συνόδευε το λειτουργικό σας σύστημα.

## Διαμόρφωση των ρυθμίσεων διαχείρισης ενέργειας

Μπορείτε να χρησιμοποιήσετε τον οδηγό διαχείριση ενέργειας QuickSet ή τις επιλογές ενέργειας των Windows για να διαμορφώσετε τις ρυθμίσεις διαχείριση ενέργειας στον υπολογιστή σας.

- Για περισσότερες πληροφορίες σχετικά με το QuickSet, κάντε δεξί κλικ στο εικονίδιο  στη γραμμή εργασιών και κάντε κλικ στη **Help** (Βοήθεια).
- Για να ανοίξετε το παράθυρο **Power Options Properties** (Επιλογές ενέργειας), κάντε κλικ στο **Start** (Εναρξη) → **Control Panel** (Πίνακας Ελέγχου) → **Power Options** (Επιλογές ενέργειας). Για περισσότερες πληροφορίες για τις ρυθμίσεις στο παράθυρο **Power Options Properties** (Επιλογές ενέργειας), κάντε κλικ στο ερωτηματικό στη γραμμή τίτλου και κατόπιν κάντε κλικ στην περιοχή για την οποία χρειάζεστε πληροφορίες.

## Φόρτιση της μπαταρίας



**ΣΗΜΕΙΩΣΗ:** Όταν ο υπολογιστής απενεργοποιείται, ο μετασχηματιστής AC φορτίζει μια τελείως αποφορτισμένη μπαταρία στο 80 τοις εκατό σε περίπου 1 ώρα και στο 100 τοις εκατό σε περίπου 2 ώρες. Ο χρόνος φόρτισης είναι μεγαλύτερος όταν ο υπολογιστής είναι αναμμένος. Μπορείτε να αφήσετε την μπαταρία στον υπολογιστή για όσο διάστημα θέλετε. Τα εσωτερικά κυκλώματα της μπαταρίας αποτρέπουν τυχόν υπερφόρτιση της μπαταρίας.

Όταν συνδέετε τον υπολογιστή σε πρίζα ή όταν εγκαθιστάτε μια μπαταρία ενώ ο υπολογιστής είναι συνδεδεμένος στην πρίζα, ο υπολογιστής ελέγχει το φορτίο της μπαταρίας και τη θερμοκρασία. Αν χρειάζεται, ο μετασχηματιστής τότε θα φορτίσει την μπαταρία και θα διατηρήσει το φορτίο της.

Αν η μπαταρία είναι ζεστή από τη χρήση της στον υπολογιστή σας ή επειδή βρισκόταν σε ζεστό χώρο, μπορεί να μην φορτιστεί όταν συνδέσετε τον υπολογιστή σε μια πρίζα.

Η μπαταρία είναι πολύ ζεστή για να αρχίσει η φόρτιση αν η λυχνία  αναβοσβήνει αλλάζοντας διαδοχικά από πράσινο σε πορτοκαλί χρώμα. Αποσυνδέστε τον υπολογιστή από την πρίζα και αφήστε τον υπολογιστή και την μπαταρία να κρυώσουν σε θερμοκρασία δωματίου. Έπειτα συνδέστε τον υπολογιστή σε μια πρίζα και συνεχίστε την φόρτιση της μπαταρίας.

Για περισσότερες πληροφορίες σχετικά με την επίλυση προβλημάτων με μια μπαταρία, δείτε «Προβλήματα ενέργειας» στον *Οδηγό χρήσης*.

## Αντικατάσταση της μπαταρίας



**ΠΡΟΣΟΧΗ:** Η χρήση ασύμβατης μπαταρίας μπορεί να δημιουργήσει κίνδυνο πυρκαγιάς ή έκρηξης. Αντικαταστήστε την μπαταρία μόνο με μια συμβατή μπαταρία από την Dell. Η μπαταρία είναι σχεδιασμένη για να χρησιμοποιείται μαζί με τον υπολογιστή Dell™ σας. Μην χρησιμοποιείτε μπαταρία από άλλους υπολογιστές για το δικό σας υπολογιστή.



**ΠΡΟΣΟΧΗ:** Πριν την εκτέλεση αυτών των διαδικασιών, απενεργοποιήστε τον υπολογιστή, αποσυνδέστε το μετασχηματιστή AC από την ηλεκτρική πρίζα και τον υπολογιστή, αποσυνδέστε το μόντεμ από την πρίζα και τον υπολογιστή, και αποσυνδέστε τυχόν εξωτερικά καλώδια από τον υπολογιστή.



**ΕΙΔΟΠΟΙΗΣΗ:** Θα πρέπει να αποσυνδέσετε όλα τα εξωτερικά καλώδια από τον υπολογιστή ώστε να αποφύγετε βλάβες στις θύρες.

Για την αφαίρεση της μπαταρίας:

- 1 Εάν ο υπολογιστής είναι συνδεδεμένος σε μία συσκευή βάσης, αποσυνδέστε τον. Για οδηγίες, ανατρέξτε στην τεκμηρίωση που συνόδευε τη συσκευή βάσης.
- 2 Βεβαιωθείτε ότι ο υπολογιστής είναι σβηστός.
- 3 Σύρετε το κλείδωμα της θήκης της μπαταρίας στο κάτω μέρος του υπολογιστή μακριά από την μπαταρία.
- 4 Σύρετε και κρατήστε την ασφάλεια της θήκης της μπαταρίας και κατόπιν αφαιρέστε την μπαταρία από τη θήκη της.

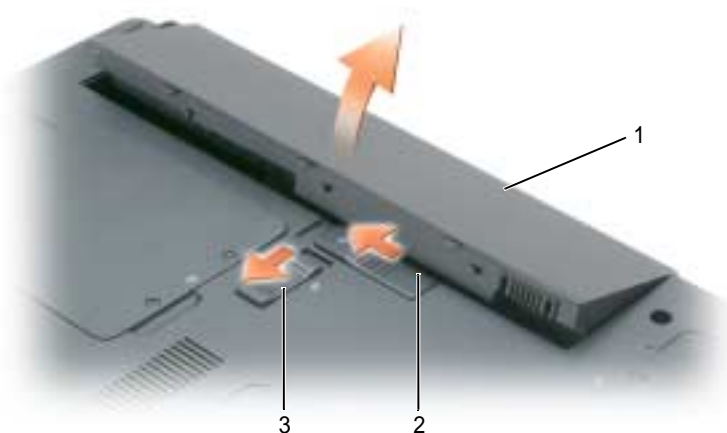

1 μπαταρία

2 ασφάλειας της θήκης  
μπαταρίας

3 κλείδωμα της θήκης  
μπαταρίας

Για να τοποθετήσετε την μπαταρία, ακολουθήστε τη διαδικασία αφαίρεσης με την ανάποδη σειρά.

### Αποθήκευση της μπαταρίας

Αφαιρέστε την μπαταρία όταν αποθηκεύετε τον υπολογιστή σας για μεγάλο χρονικό διάστημα. Κατά τη διάρκεια μακρόχρονης αποθήκευσης, η μπαταρία αποφορτίζεται. Μετά από μια μεγάλη περίοδο αποθήκευσης, φορτίστε πλήρως την (δείτε «Φόρτιση της μπαταρίας» στη σελίδα 62) μπαταρία πριν τη χρήση της.

# Αντιμετώπιση προβλημάτων

## Προβλήματα κλειδώματος και λογισμικού

 **ΠΡΟΣΟΧΗ:** Πριν ξεκινήσετε οποιαδήποτε από τις διαδικασίες που αναφέρονται σε αυτή την ενότητα, ακολουθήστε τις οδηγίες ασφαλείας που βρίσκονται στον *Οδηγό πληροφοριών προϊόντος*.

### Δεν γίνεται εκκίνηση του υπολογιστή

Βεβαιωθείτε ότι ο μετασχηματιστής AC είναι σταθερά συνδεδεμένος στον υπολογιστή και στην πρίζα.

### Ο υπολογιστής δεν αποκρίνεται πλέον

 **ΕΙΔΟΠΟΙΗΣΗ:** Ενδέχεται να χάσετε δεδομένα αν δεν είναι δυνατός ο τερματισμός του λειτουργικού συστήματος.

**Κλείστε τον υπολογιστή σας** — Αν ο υπολογιστής δεν αποκριθεί, πιέζοντας ένα πλήκτρο στο πληκτρολόγιο ή κινώντας το ποντίκι, πατήστε και κρατήστε πατημένο το πλήκτρο λειτουργίας για 8 έως 10 δευτερόλεπτα περίπου, μέχρι ο υπολογιστής να απενεργοποιηθεί. Έπειτα επανεκκινήστε τον.

### Ένα πρόγραμμα σταματάει να ανταποκρίνεται ή εκτελεί επανειλημμένα εσφαλμένη λειτουργία

 **ΣΗΜΕΙΩΣΗ:** Το λογισμικό περιλαμβάνει συνήθως οδηγίες για την εγκατάσταση στην τεκμηρίωσή του ή σε δισκέτα ή σε CD.

### Κλείστε το πρόγραμμα —

- 1 Πατήστε <Ctrl><Shift><Esc> ταυτόχρονα και κάντε κλικ στο **Task Manager** (Διαχείριση εργασιών).
- 2 Κάντε κλικ στο πρόγραμμα που δεν αποκρίνεται και κατόπιν στο **End Task** (Τέλος διεργασίας).

**Ελέγξτε το εγχειρίδιο του λογισμικού** — Αν χρειάζεται, απεγκαταστήστε και εγκαταστήστε ξανά το πρόγραμμα.

### Ένα πρόγραμμα είναι σχεδιασμένο για μια προηγούμενη έκδοση του λειτουργικού συστήματος Microsoft® Windows®

**Εκτελέστε τον Οδηγό συμβατότητας προγραμμάτων** — Ο Οδηγός συμβατότητας προγραμμάτων ρυθμίζει ένα πρόγραμμα έτσι ώστε να εκτελείται σε περιβάλλον παρόμοιο με περιβάλλοντα λειτουργικού συστήματος πέραν των Windows XP.

- 1 Κάντε κλικ στο **Start** (Εναρξη) → **All Programs** (Όλα τα προγράμματα) → **Accessories** (Βοηθήματα) → **Program Compatibility Wizard** (Οδηγός συμβατότητας προγραμμάτων).
- 2 Κάντε κλικ στο **Επόμενο** και ακολουθήστε τις οδηγίες στην οθόνη.

### Εμφανίζεται μια μπλε οθόνη

**Κλείστε τον υπολογιστή σας** — Αν ο υπολογιστής δεν αποκριθεί, πιέζοντας ένα πλήκτρο στο πληκτρολόγιο ή κινώντας το ποντίκι, πατήστε και κρατήστε πατημένο το πλήκτρο λειτουργίας για 8 έως 10 δευτερόλεπτα περίπου, μέχρι ο υπολογιστής να απενεργοποιηθεί. Έπειτα επανεκκινήστε τον.



## Άλλα προβλήματα λογισμικού

**Ελέγξτε το εγχειρίδιο λογισμικού ή επικοινωνήστε με τον κατασκευαστή του λογισμικού για πληροφορίες σχετικά με την αντιμετώπιση προβλημάτων —**

- Βεβαιωθείτε ότι το πρόγραμμα είναι συμβατό με το λειτουργικό σύστημα που έχετε εγκατεστημένο στον υπολογιστή σας.
- Βεβαιωθείτε ότι ο υπολογιστής ικανοποιεί τις ελάχιστες απαιτήσεις υλικού εξοπλισμού για την εκτέλεση του λογισμικού. Δείτε το εγχειρίδιο του λογισμικού για πληροφορίες.
- Βεβαιωθείτε ότι το πρόγραμμα είναι εγκατεστημένο και ρυθμισμένο σωστά.
- Επιβεβαιώστε ότι οι οδηγοί των συσκευών δεν δημιουργούν προβλήματα με το πρόγραμμα.
- Αν χρειάζεται, απεγκαταστήστε και εγκαταστήστε ξανά το πρόγραμμα.

**Δημιουργήστε αμέσως αντίγραφα των αρχείων σας.**

**Χρησιμοποιήστε ένα πρόγραμμα προστασίας από ιούς για να ελέγξετε τον σκληρό σας δίσκο, τις δισκέτες, ή τα CD.**

**Αποθηκεύστε και κλείστε όλα τα ανοικτά αρχεία ή προγράμματα και τερματίστε τον υπολογιστή σας από το μενού Έναρξη.**

**Ελέγξτε τον υπολογιστή για τυχόν spyware —** Αν ο υπολογιστής σας είναι αργός, λαμβάνετε συχνά αναδυόμενες διαφημίσεις ή έχετε προβλήματα με τη σύνδεση στο Internet, ο υπολογιστής σας μπορεί να έχει προσβληθεί με spyware. Χρησιμοποιήστε ένα πρόγραμμα που περιλαμβάνει προστασία έναντι spyware (το πρόγραμμά σας μπορεί να απαιτεί αναβάθμιση) για να ελέγξετε τον υπολογιστή και να αφαιρέσετε το spyware. Για περισσότερες πληροφορίες επισκεφθείτε τη διεύθυνση [support.dell.com](http://support.dell.com) και αναζητήστε τη λέξη κλειδί *spyware*.

**Εκτελέστε το διαγνωστικό πρόγραμμα της Dell —** Δείτε «Διαγνωστικό πρόγραμμα της Dell» στη σελίδα 65. Αν όλες οι δοκιμές είναι επιτυχημένες, τότε το σφάλμα σχετίζεται με πρόβλημα λογισμικού.

## Διαγνωστικό πρόγραμμα της Dell



**ΠΡΟΣΟΧΗ:** Πριν ξεκινήσετε οποιαδήποτε από τις διαδικασίες που αναφέρονται σε αυτή την ενότητα, ακολουθήστε τις οδηγίες ασφαλείας που βρίσκονται στον *Οδηγό πληροφοριών προϊόντος*.

### Χρήση του διαγνωστικού προγράμματος της Dell

Εάν αντιμετωπίσετε κάποιο πρόβλημα με τον υπολογιστή σας, πραγματοποιήστε τους ελέγχους που αναφέρονται στην ενότητα «Προβλήματα κλειδώματος και λογισμικού» στη σελίδα 64 και εκτελέστε το διαγνωστικό πρόγραμμα της Dell πριν επικοινωνήσετε με την Dell για τεχνική βοήθεια.

Καλό θα ήταν να εκτυπώσετε τις παρούσες διαδικασίες πριν ξεκινήσετε.



**ΕΙΔΟΠΟΙΗΣΗ:** Το διαγνωστικό πρόγραμμα της Dell λειτουργεί μόνο στους Dell™.



**ΣΗΜΕΙΩΣΗ:** Το CD *Προγράμματα οδήγησης και βοηθητικές εφαρμογές* είναι προαιρετικό και μπορεί να μην αποσταλεί με τον υπολογιστή σας.

Κάντε εκκίνηση του διαγνωστικού προγράμματος είτε από τη μονάδα του σκληρού δίσκου σας είτε από το CD Προγράμματα οδήγησης και βοηθητικές εφαρμογές (επίσης γνωστό ως *CD πόρων*).

## Εκκίνηση του διαγνωστικού προγράμματος της Dell από τον σκληρό δίσκο

Τα διαγνωστικά πρόγραμμα της Dell βρίσκονται σε ένα αθέατο διαμέρισμα του βοηθητικής εφαρμογής διαγνωστικών στη μονάδα σκληρού δίσκου.



**ΣΗΜΕΙΩΣΗ:** Αν ο υπολογιστής σας δεν μπορεί να εμφανίσει μια οθόνη, επικοινωνήστε με την Dell (δείτε «Επικοινωνία με την Dell» στον *Οδηγό χρήσης*).

- 1 Τερματίστε τη λειτουργία του υπολογιστή.
- 2 Εάν ο υπολογιστής είναι συνδεδεμένος σε μία συσκευή βάσης, αποσυνδέστε τον. Για οδηγίες, ανατρέξτε στην τεκμηρίωση που συνόδευε τη συσκευή βάσης.
- 3 Συνδέστε τον υπολογιστή στην πρίζα.
- 4 Το διαγνωστικό πρόγραμμα μπορεί να ξεκινήσει με δύο τρόπους:
  - a Ενεργοποιήστε τον υπολογιστή. Όταν εμφανιστεί το λογότυπο DELL™, πατήστε <F12> αμέσως. Επιλέξτε «Diagnostics» από το μενού εκκίνησης που εμφανίζεται και πατήστε <Enter>.



**ΣΗΜΕΙΩΣΗ:** Εάν περιμένετε πολλή ώρα και εμφανίζεται το λογότυπο του λειτουργικού συστήματος, συνεχίστε να περιμένετε μέχρι να δείτε την επιφάνεια εργασίας Microsoft® Windows®. Στη συνέχεια, τερματίστε τη λειτουργία του υπολογιστή και δοκιμάστε ξανά.

- b Πατήστε και κρατήστε πατημένο το πλήκτρο <Fn> ενώ ξεκινάτε τον υπολογιστή.



**ΣΗΜΕΙΩΣΗ:** Αν εμφανιστεί ένα μήνυμα ότι δεν βρέθηκε τμήμα διαγνωστικού, εκτελέστε το διαγνωστικό πρόγραμμα της Dell από το CD *Προγράμματα οδήγησης και βοηθητικές εφαρμογές*.

Ο υπολογιστής εκτελεί μια σειρά αρχικών ελέγχων στην κάρτα του συστήματός σας, στο πληκτρολόγιο, στον σκληρό δίσκο και στην οθόνη, οι οποίοι ονομάζονται Pre-boot System Assessment.

- Κατά τη διάρκεια της αξιολόγησης, απαντήστε στις ερωτήσεις που εμφανίζονται.
- Εάν ανιχνευτεί κάποιο σφάλμα, ο υπολογιστής σταματά και ακούγεται ήχος μπιπ. Για να σταματήσετε τη διαδικασία των ελέγχων και να κάνετε επανεκκίνηση του υπολογιστή, πατήστε <Esc>. Για να συνεχίσετε στον επόμενο έλεγχο, πατήστε <y>. Για να γίνει επανέλεγχος του εξαρτήματος στο οποίο βρέθηκε σφάλμα, πατήστε <r>.
- Αν ανιχνευθούν βλάβες κατά την αξιολόγηση του συστήματος πριν την έναρξη, σημειώστε τους κωδικούς των βλαβών και επικοινωνήστε με την Dell (δείτε «Επικοινωνία με την Dell» στον *Οδηγό χρήσης*).

Εάν η λειτουργία αξιολόγησης του συστήματος πριν την έναρξη (Pre-boot) ολοκληρωθεί με επιτυχία, θα λάβετε το μήνυμα σχετικά με την Booting Dell Diagnostic Utility Partition.

Press any key to continue (εκκίνηση του διαμερίσματος βοηθητικής εφαρμογής διαγνωστικών της Dell. Πατήστε οποιοδήποτε πλήκτρο για να συνεχίσετε).

- 5 Πατήστε οποιοδήποτε πλήκτρο για να πραγματοποιηθεί εκκίνηση του διαγνωστικού προγράμματος της Dell από το διαμέρισμα βοηθητικής εφαρμογής διαγνωστικών στη μονάδα σκληρού δίσκου.

## Εκκίνηση των διαγνωστικών προγραμμάτων της Dell από το CD Προγράμματα οδήγησης και βοηθητικές εφαρμογές

1 Τοποθετήστε το CD *Προγράμματα οδήγησης και βοηθητικές εφαρμογές*.

2 Σβήστε και κάντε επανεκκίνηση του υπολογιστή.

Όταν εμφανιστεί το λογότυπο της DELL, πατήστε <F12> αμέσως.

Εάν περιμένετε πολλή ώρα και εμφανιστεί το λογότυπο των Windows, συνεχίστε να περιμένετε μέχρι να δείτε την επιφάνεια εργασίας των Windows. Στη συνέχεια, τερματίστε τη λειτουργία του υπολογιστή και δοκιμάστε ξανά.



**ΣΗΜΕΙΩΣΗ:** Τα βήματα που ακολουθούν αλλάζουν την ακολουθία εκκίνησης μόνο για μία φορά. Στην επόμενη διαδικασία εκκίνησης, η εκκίνηση του υπολογιστή γίνεται σύμφωνα με τις συσκευές που καθορίζονται στο πρόγραμμα ρύθμιση του συστήματος.

3 Όταν εμφανιστεί η λίστα των συσκευών εκκίνησης, επιλέξτε **CD/DVD/CD-RW Drive** (Μονάδα CD/DVD/CD-RW) και πατήστε <Enter>.

4 Στο μενού που εμφανίζεται επιλέξτε **Boot from CD-ROM** και πατήστε <Enter>.

5 Πληκτρολογήστε 1 για να ανοίξει το μενού και πατήστε <Enter> για να προχωρήσετε.

6 Επιλέξτε **Run the 32 Bit Dell Diagnostics** (Εκτέλεση του διαγνωστικού προγράμματος 32 Bit της Dell) από την αριθμημένη λίστα. Εάν υπάρχουν πολλές εκδόσεις, επιλέξτε την έκδοση που είναι κατάλληλη για τον υπολογιστή σας.

7 Όταν εμφανιστεί το **Main Menu** (κύριο μενού) του διαγνωστικού προγράμματος της Dell, επιλέξτε τον έλεγχο που θέλετε να εκτελέσετε.

### Κύριο μενού του διαγνωστικού προγράμματος της Dell

1 Μετά τη φόρτωση του διαγνωστικού προγράμματος της Dell και την εμφάνιση της οθόνης του **Main Menu** (κύριο μενού), κάντε κλικ στο κουμπί που αντιστοιχεί στην επιλογή που θέλετε.

Επιλογή	Λειτουργία
Express Test	Πραγματοποιείται γρήγορος έλεγχος των συσκευών. Αυτός ο έλεγχος διαρκεί συνήθως 10 έως 20 λεπτά και δεν απαιτεί τη συμμετοχή σας. Εκτελέστε αρχικά τη λειτουργία « <b>Express Test</b> » για να αυξήσετε την πιθανότητα γρήγορου εντοπισμού του προβλήματος.
Extended Test	Πραγματοποιείται λεπτομερής έλεγχος των συσκευών. Αυτός ο έλεγχος συνήθως διαρκεί 1 ώρα ή περισσότερο και απαιτεί, κατά διαστήματα, να απαντάτε σε ερωτήσεις.
Custom Test	Πραγματοποιείται έλεγχος μιας συγκεκριμένης συσκευής. Μπορείτε να προσαρμόσετε τους ελέγχους που θέλετε να εκτελέσετε.
Symptom Tree	Παραθέτει τα πιο συνηθισμένα συμπτώματα που παρουσιάζονται και σας επιτρέπει να επιλέξετε κάποιον έλεγχο ανάλογα με το σύμπτωμα του προβλήματος που αντιμετωπίζετε.

- Εάν αντιμετωπίσετε πρόβλημα κατά τη διάρκεια του ελέγχου, εμφανίζεται ένα μήνυμα με έναν κωδικό σφάλματος και μια περιγραφή του προβλήματος. Σημειώστε τον κωδικό σφάλματος και την περιγραφή του προβλήματος και ακολουθήστε τις οδηγίες που εμφανίζονται στην οθόνη.

Αν δεν μπορείτε να επιλύσετε το σφάλμα, επικοινωνήστε με την Dell (δείτε «Επικοινωνία με την Dell» στον *Οδηγό χρήσης*).



**ΣΗΜΕΙΩΣΗ:** Η ετικέτα εξυπηρέτησης για τον υπολογιστή σας βρίσκεται στο επάνω μέρος της κάθε δοκιμαστικής οθόνης. Εάν έρθετε σε επαφή με την Dell, η τεχνική υποστήριξη θα σας ζητήσει την ετικέτα εξυπηρέτησης.

- Εάν εκτελέσετε έλεγχο από την επιλογή **Custom Test** (Προσαρμοσμένος έλεγχος) ή **Symptom Tree** (Συμπτώματα), κάντε κλικ στη σχετική καρτέλα που περιγράφεται στον ακόλουθο πίνακα για περισσότερες πληροφορίες.

Καρτέλα	Λειτουργία
Results	Εμφανίζει τα αποτελέσματα του ελέγχου και τυχόν σφάλματα που εντοπίστηκαν.
Errors	Εμφανίζει συνθήκες σφαλμάτων, κωδικούς σφαλμάτων και την περιγραφή του προβλήματος.
Help	Περιγράφει τη δοκιμή και μπορεί να υποδείξει ανάγκες για την εκτέλεση της δοκιμής.
Configuration	Εμφανίζει τη διαμόρφωση υλικού για την επιλεγμένη συσκευή. Το διαγνωστικό πρόγραμμα της Dell λαμβάνει πληροφορίες διαμόρφωσης για όλες τις συσκευές από τη ρύθμιση συστήματος, τη μνήμη, και διάφορες εσωτερικές δοκιμές, και εμφανίζει τις πληροφορίες στη λίστα συσκευών στο αριστερό παράθυρο της οθόνης. Η λίστα συσκευών ενδέχεται να μην εμφανίζει τα ονόματα όλων των στοιχείων, τα οποία είναι εγκατεστημένα στον υπολογιστή σας ή όλων των συσκευών, οι οποίες είναι συνδεδεμένες στον υπολογιστή σας.
Parameters	Σας επιτρέπει να προσαρμόσετε τον έλεγχο αλλάζοντας τις ρυθμίσεις ελέγχου.

- Όταν ολοκληρωθούν οι έλεγχοι, εάν εκτελείτε το διαγνωστικό πρόγραμμα της Dell από το CD *Προγράμματα οδήγησης και βοηθητικές εφαρμογές*, αφαιρέστε το CD.
- Όταν οι έλεγχοι ολοκληρωθούν, κλείστε την οθόνη ελέγχων για να επιστρέψετε στο **Main Menu** (κύριο μενού) . Για έξοδο από το διαγνωστικό πρόγραμμα της Dell και επανεκκίνηση του υπολογιστή, κλείστε το **Main Menu** (κύριο μενού) .

# Ευρετήριο

## A

- Άδεια Χρήσης Τελικού Χρήστη, 51
- αντιμετώπιση προβλημάτων
  - Κέντρο Βοήθειας και υποστήριξης, 54
  - διαγνωστικό πρόγραμμα της Dell, 65
- αρχείο βοήθειας
  - Κέντρο Βοήθειας και υποστήριξης των Windows, 54
- αρχείο βοήθειας QuickSet, 54

## Δ

- Διαγνωστικό πρόγραμμα της Dell
  - εκκίνηση από το CD
    - Προγράμματα οδήγησης και βοηθητικές εφαρμογές, 67
  - εκκίνηση από τον σκληρό δίσκο, 66
  - κύριο μενού, 67
  - χρήση, 65

## E

- ενέργεια
  - κατάσταση αδρανοποίησης, 61
  - κατάσταση αναμονής, 60
  - ρυθμίσεις διαχείρισης, 62
- εργονομικές πληροφορίες, 51
- ετικέτα εξυπηρέτησης, 52
- ετικέτα των Microsoft Windows, 52
- ετικέτες
  - ετικέτα εξυπηρέτησης, 52
  - Microsoft Windows, 52

## Λ

- λειτουργικό σύστημα
  - επανεγκατάσταση, 54
- λογισμικό
  - προβλήματα, 64-65
  - σύστημα, 53
- λογισμικό προστασίας από ιούς, 65

## M

- μπαταρία
  - αντικατάσταση, 62
  - απόδοση, 58
  - αποθήκευση, 63
  - αφαίρεση, 62
  - διατήρηση ισχύος, 60
  - έλεγχος φορτίου, 59

- μετρητής ισχύος, 60
- φόρτιση, 62
- χρόνος λειτουργίας, 59

## O

- οδηγίες ασφαλείας, 51
- οδηγοί
  - Οδηγός συμβατότητας προγραμμάτων, 64
- Οδηγός πληροφοριών προϊόντος, 51
- Οδηγός πληροφοριών προϊόντος, 51
- Οδηγός χρήσης, 52

## Π

- Πληροφορίες εγγύησης, 51
- προβλήματα
  - αργή επίδοση υπολογιστή, 65
  - δεν γίνεται εκκίνηση του υπολογιστή, 64
  - επίλυση, 64
  - εσφαλμένη λειτουργία προγράμματος, 64
  - κλείδωμα, 64
  - λογισμικό, 64-65
  - μπλε οθόνη, 64
  - ο υπολογιστής δεν αποκρίνεται πλέον, 64
  - πρόγραμμα σταματάει να ανταποκρίνεται, 64

spyware, 65  
συμβατότητα προγραμμάτων  
και Windows, 64  
σφάλματα υπολογιστή, 64

προβλήματα  
Διαγνωστικό πρόγραμμα της  
Dell, 65

προγράμματα οδήγησης  
CD Προγράμματα οδήγησης και  
βοηθητικές εφαρμογές, 51

προετοιμασία  
υπολογιστής, 55

**P**

ρυθμιστικές πληροφορίες, 51

**Σ**

σκληρός δίσκος  
Διαγνωστικό πρόγραμμα της  
Dell, 66

**T**

τεκμηρίωση  
Άδεια Χρήσης Τελικού  
Χρήστη, 51  
ασφάλεια, 51  
εγγύηση, 51  
εργονομικά, 51  
Οδηγός πληροφοριών  
προϊόντος, 51  
Οδηγός χρήσης, 52  
online, 53  
ρυθμιστικά, 51

τόπος υποστήριξης, 53  
τόπος υποστήριξης στο  
web, 53

**Υ**

υλικό  
Διαγνωστικό πρόγραμμα της  
Dell, 65

υπολογιστής  
αργή επίδοση, 65  
δεν αποκρίνεται πλέον, 64  
κάτω όψη, 58  
μπροστινή όψη, 56  
πίσω όψη, 57  
πλαϊνές όψεις, 57  
προετοιμασία, 55  
σφάλματα, 64  
τεκμηρίωση, 52, 54

**C**

CD πόρων  
Διαγνωστικό πρόγραμμα της  
Dell, 65

CD λειτουργικού  
συστήματος, 54

CD Προγράμματα οδήγησης  
και βοηθητικές εφαρμογές  
Διαγνωστικό πρόγραμμα της  
Dell, 67

CDs  
λειτουργικό σύστημα, 54  
Προγράμματα οδήγησης και  
βοηθητικές εφαρμογές, 51  
CD πόρων, 51

**K**

κατάσταση αδρανοποίησης, 61  
κατάσταση αναμονής, 60  
Κέντρο υποστήριξης και  
βοήθειας, 52  
Κέντρο Βοήθειας και  
υποστήριξης, 54

**Q**

QuickSet Help, 54

**S**

spyware, 65

**W**

Windows XP  
επανεγκατάσταση, 54  
κατάσταση αδρανοποίησης, 61  
κατάσταση αναμονής, 60  
Κέντρο Βοήθειας και  
υποστήριξης, 54  
Οδηγός συμβατότητας  
προγραμμάτων, 64

Dell™ Latitude™ 120L

# Hurtigveiledning

**Modell PP21L**

[www.dell.com](http://www.dell.com) | [support.dell.com](http://support.dell.com)

Du finner informasjon om annen dokumentasjon som følger med datamaskinen, under "Finne informasjon" på side 75.

## OBS!, merknader og advarsler



**MERK:** Et OBS!-avsnitt inneholder viktig informasjon som gjør at du kan bruke datamaskinen mer effektivt.



**MERKNAD:** En MERKNAD angir enten potensiell fare for maskinvaren eller tap av data, og forteller hvordan du kan unngå problemet.



**ADVARSEL:** En ADVARSEL angir en potensiell fare for skade på eiendom, personskade eller dødsfall.

## Forkortelser og akronymer

Du finner en fullstendig liste over forkortelser og akronymer i Ordliste i datamaskinens *brugerhåndbok*.

Hvis du kjøpte en datamaskin i n-serien fra Dell™, gjelder ingen av henvisningene i dette dokumentet til operativsystemet Microsoft® Windows®.

---

**Informasjonen i dette dokumentet kan endres uten varsel.**

© 2005 Dell Inc. Med enerett.

Alle former for kopiering uten skriftlig tillatelse fra Dell Inc. er strengt forbudt.

Varemerker i denne teksten: *Dell*, *DELL*-logoen og *Latitude* er varemerker tilhørende Dell Inc.; *Microsoft* og *Windows* er registrerte varemerker tilhørende Microsoft Corporation; *Intel* og *Pentium* er registrerte varemerker tilhørende Intel Corporation.

Andre varemerker og varenavn kan brukes i dette dokumentet som en henvisning til institusjonene som innehar rettighetene til merkene og navnene, eller til produktene. Dell Inc. fraskriver seg enhver eierinteresse for varemerker og varenavn som ikke er sine egne.

Modell PP21L

Desember 2005

Delenr. KD727 Utg. A00





# Innhold

<b>Finne informasjon</b> . . . . .	<b>75</b>
<b>Sette opp datamaskinenr</b> . . . . .	<b>78</b>
<b>Om datamaskinen</b> . . . . .	<b>79</b>
Sett forfra . . . . .	79
Sett fra venstre side . . . . .	80
Sett fra høyre side . . . . .	80
Sett bakfra . . . . .	80
Sett fra undersiden . . . . .	81
<b>Bruke et batteri</b> . . . . .	<b>81</b>
Batteriytelse . . . . .	81
Kontrollere batteriets strømstatus . . . . .	82
Spare batteristrøm . . . . .	83
Strømbehandlingsmodi . . . . .	83
Konfigurere innstillinger for strømbehandling . . . . .	84
Lade batteriet . . . . .	85
Skifte batteri . . . . .	85
Lagre et batteri . . . . .	86
<b>Feilsøking</b> . . . . .	<b>86</b>
Problemer med frysing og programvare . . . . .	86
Dell Diagnostics . . . . .	88
<b>Stikkordregister</b> . . . . .	<b>93</b>



## Finne informasjon

 **MERK:** Noen funksjoner eller medier kan være valgfrie, og leveres ikke med alle datamaskiner. Enkelte funksjoner eller medier er ikke tilgjengelige i alle land.

 **MERK:** Ytterligere informasjon kan være vedlagt sammen med datamaskinen.

---

### Hva leter du etter?

- Et diagnoseprogram for datamaskinen
- Drivere for min datamaskin
- Min enhetsdokumentasjon
- NSS-system (Notebook System Software)

### Finn det her

#### Drivers and Utilities CD (også kalt ResourceCD)

**MERK:** CD en *Drivers and Utilities* er ekstratilbehør, og leveres ikke med alle datamaskiner.

Dokumentasjon og drivere er allerede installert på datamaskinen. Du kan reinstallere drivere fra CD en (se under "Reinstalling Drivers and Utilities" (reinstallere drivere og verktøy) i *brugerhåndboken*) eller kjøre Dell Diagnostics fra den (se under "Dell Diagnostics" i *brugerhåndboken*).



Viktig-filer med de nyeste oppdateringene om tekniske endringer med datamaskinen eller avansert teknisk referansemateriale for teknikere og erfarne brukere kan være inkludert på CDen.



**MERK:** Oppdateringer for drivere og dokumentasjon kan fås ved å gå til [support.dell.com](http://support.dell.com).

- 
- Garantiopplysninger
  - Vilkår og betingelser (bare i USA)
  - Sikkerhetsinstruksjoner
  - Spesielle bestemmelser
  - Ergonomisk informasjon
  - Lisensavtale for sluttbruker

### Dell™ Produktveiledning



Hva leter du etter?	Finn det her
<ul style="list-style-type: none"> <li>• Hvordan fjerne og erstatte deler</li> <li>• Spesifikasjoner</li> <li>• Hvordan konfigurere systeminnstillinger</li> <li>• Hvordan feilsøke og løse problemer</li> </ul>	<p><b>Dell Latitude™ Brukerhåndbok</b></p> <p><i>Microsoft Windows XP Hjelp og støtte</i></p> <ol style="list-style-type: none"> <li>1 Klikk <b>Start</b> → <b>Hjelp og støtte</b> → <b>Dell User and System Guides</b> (Dell bruker- og systemhåndbøker) → <b>System Guides</b> (systemhåndbøker).</li> <li>2 Klikk <i>brukerhåndboken</i> for den aktuelle datamaskinen.</li> </ol>
<ul style="list-style-type: none"> <li>• Servicemerke og ekspresservicekode</li> <li>• Lisensmerke for Microsoft Windows</li> </ul>	<p><b>Servicemerke og Microsoft® Windows® Lisens</b></p> <p>Disse merkene sitter under datamaskinen.</p> <ul style="list-style-type: none"> <li>• Bruk servicemerket til å identifisere datamaskinen når du går til <a href="http://support.dell.com">support.dell.com</a> eller ved kontakt med kundestøtte.</li> <li>• Tast ekspresservicekoden for å sette over samtalen ved kontakt med kundestøtte.</li> </ul> 
<ul style="list-style-type: none"> <li>• Løsninger – Tips og råd for feilsøking, artikler fra teknikere, elektroniske kurs og vanlige spørsmål</li> <li>• Gruppe – Elektroniske diskusjoner med andre Dell-kunder</li> <li>• Oppgraderinger – Oppgradringsinformasjon for komponenter, f.eks. minne, harddisk og operativsystem</li> <li>• Kundestøtte – Kontaktinformasjon, servicehenvendelse og bestillingsstatus, garanti og opplysninger om reparasjon</li> <li>• Service og støtte – Status for servicehenvendelse og støttelogg, servicekontrakt, elektroniske diskusjoner med kundestøtte</li> <li>• Referanse – Datamaskindokumentasjon, detaljer om datamaskinkonfigurasjon, produktspesifikasjoner og anmeldelser</li> <li>• Nedlastbart materiale – Godkjente drivere, patch-programmer og programvareoppdateringer</li> <li>• Notebook Systemprogramvare (NSS) – Hvis du skal reinstallere datamaskinens operativsystem, bør du også reinstallere NSS-verktøyet. NSS gir nødvendige oppdateringer for operativsystemet og støtte for Dell™ 3.5-tommers USB-diskettstasjoner, og M-prosessorer, optiske drivere og USB-enheter for Intel® Pentium®. NSS er nødvendig for riktig drift av Dell-datamaskinen. Denne programvaren registrerer datamaskinen og operativsystemet automatisk, og installerer de aktuelle oppdateringene for din konfigurasjon.</li> </ul>	<p><b>Dell Support-webområde – <a href="http://support.dell.com">support.dell.com</a></b></p> <p><b>MERK:</b> Velg ditt bostedsområde for å få frem aktuelt støtteområde.</p> <p>Slik laster du ned Notebook Systemprogramvare:</p> <ol style="list-style-type: none"> <li>1 Gå til <a href="http://support.dell.com">support.dell.com</a>, velg ditt forretningssegment og skriv inn servicekoden.</li> <li>2 Velg <b>Drivers &amp; Downloads</b> (drivere og nedlastbart materiale) og klikk <b>Go</b> (start).</li> <li>3 Klikk det operativsystemet du bruker, og søk etter nøkkelordet <i>Notebook System Software</i>.</li> </ol> <p><b>MERK:</b> Brukergrensesnittet <a href="http://support.dell.com">support.dell.com</a> kan variere avhengig av hva du velger.</p>

Hva leter du etter?	Finn det her
<ul style="list-style-type: none"> <li>• Programvareoppgraderinger og feilsøkingstips</li> <li>• Vanlige spørsmål, aktuelle emner og generell tilstand av ditt datamiljø</li> </ul>	<p><b>Dell Support Utility</b></p> <p>Dell Support Utility er et automatisert oppgraderings- og meldingssystem som er installert på datamaskinen. Denne støtten gir tilstandsskanninger av datamiljøet, programvareoppdateringer og relevant informasjon om egenstøtte i realtid. Du får tilgang til Dell Support Utility fra -ikonet i oppgavelinjen. Du finner mer informasjon under "Accessing the Dell Support Utility" (tilgang til Dell Support Utility) i <i>brakerhåndboken</i>.</p>
<ul style="list-style-type: none"> <li>• Hvordan bruke Windows XP</li> <li>• Slik arbeider du med programmer og filer</li> <li>• Slik lager du skrivebordet personlig</li> </ul>	<p><b>Hjelp og støtte i Windows</b></p> <ol style="list-style-type: none"> <li>1 Klikk <b>Start</b>→ <b>Hjelp og støtte</b>.</li> <li>2 Skriv inn et ord eller en frase som beskriver problemet, og klikk pilikonet.</li> <li>3 Klikk emnet som beskriver problemet.</li> <li>4 Følg anvisningene på skjermen.</li> </ol>
<ul style="list-style-type: none"> <li>• Informasjon om nettverksaktivitet, veiviser for strømbehandling, hurtigtaster og andre funksjoner som styres med Dell QuickSet</li> </ul>	<p><b>Dell QuickSet Help</b></p> <p>Du får frem Dell QuickSet Hjelp ved å høyreklikke -ikonet i oppgavelinjen i Microsoft® Windows®.</p> <p>Du finner mer informasjon om Dell QuickSet under "Dell™ Quickset" i <i>brakerhåndboken</i>.</p>
<ul style="list-style-type: none"> <li>• Hvordan reinstallere operativsystemet</li> </ul>	<p><b>Operativsystem-CD</b></p> <p><b>MERK:</b> CDen med <i>operativsystemet</i> er ekstratilbehør og leveres ikke med alle datamaskiner.</p> <p>Operativsystemet er allerede installert på datamaskinen. Reinstaller operativsystemet fra ekstratilbehør <i>operativsystem-CDen</i> (se under "Using the Operating System CD" (bruke operativsystem-CDen) i <i>brakerhåndboken</i>).</p> <div data-bbox="749 1137 1021 1414" data-label="Image"> </div> <p>Etter du har installert operativsystemet, bruker du <i>Drivers and Utilities CD (ResourceCD)</i> til å reinstallere drivere for de enhetene som fulgte med datamaskinen.</p> <p><b>MERK:</b> Fargen på CDen varierer, avhengig av hvilket operativsystem du bestilte.</p>

## Sette opp datamaskinen

**⚠ ADVARSEL:** Før du utfører noen av prosedyrene i denne delen, må du følge sikkerhetsanvisningene i *Veiledning for produktinformasjon*.

- 1 Pakk ut tilbehørsesken.
- 2 Sett innholdet i tilbehørsesken til side. Du trenger dette for å fullføre konfigureringen av datamaskinen.  
Tilbehørsesken inneholder også brukerdokumentasjon og eventuell programvare eller ekstra maskinvare (for eksempel PC-kort, stasjoner eller batterier) du har bestilt.
- 3 Koble strømadapteren til strømkontakten på datamaskinen og til nettstrøm.



- 4 Åpne skjermen på datamaskinen, og trykk på av/på-knappen for å slå på datamaskinen (se under "Sett forfra" på side 79).

**🔧 MERK:** Det anbefales at du slår datamaskinen av og på minst én gang før du installerer eventuelle kort eller kobler datamaskinen til en dokkenhet eller en annen ekstern enhet, for eksempel en skriver.

# Om datamaskinen

## Sett forfra



- |    |                           |   |                    |   |                           |
|----|---------------------------|---|--------------------|---|---------------------------|
| 1  | låsutløser for skjerm     | 2 | skjermlåser (2)    | 3 | skjerm                    |
| 4  | statuslamper for tastatur | 5 | styreplate         | 6 | knapper på styreplate (2) |
| 7  | høyttalere (2)            | 8 | enhetsstatuslamper | 9 | tastatur                  |
| 10 | av/på-knapp               |   |                    |   |                           |

## Sett fra venstre side



- |   |                   |   |                                  |   |                         |
|---|-------------------|---|----------------------------------|---|-------------------------|
| 1 | modemkontakt      | 2 | nettverkskontakt                 | 3 | videokontakt            |
| 4 | USB-kontakter (3) | 5 | mikrofonkontakt                  | 6 | kontakt for hodetelefon |
| 7 | ExpressCard-spor  | 8 | Utløserknapp for ExpressCardspor |   |                         |

## Sett fra høyre side



- |   |                    |   |                                      |   |                            |
|---|--------------------|---|--------------------------------------|---|----------------------------|
| 1 | optisk stasjonsrom | 2 | brettutløserknapp for optisk stasjon | 3 | åpning for sikkerhetskabel |
|---|--------------------|---|--------------------------------------|---|----------------------------|

## Sett bakfra



- |   |                          |   |             |
|---|--------------------------|---|-------------|
| 1 | kontakt for strømadapter | 2 | lufteåpning |
|---|--------------------------|---|-------------|



## Sett fra undersiden

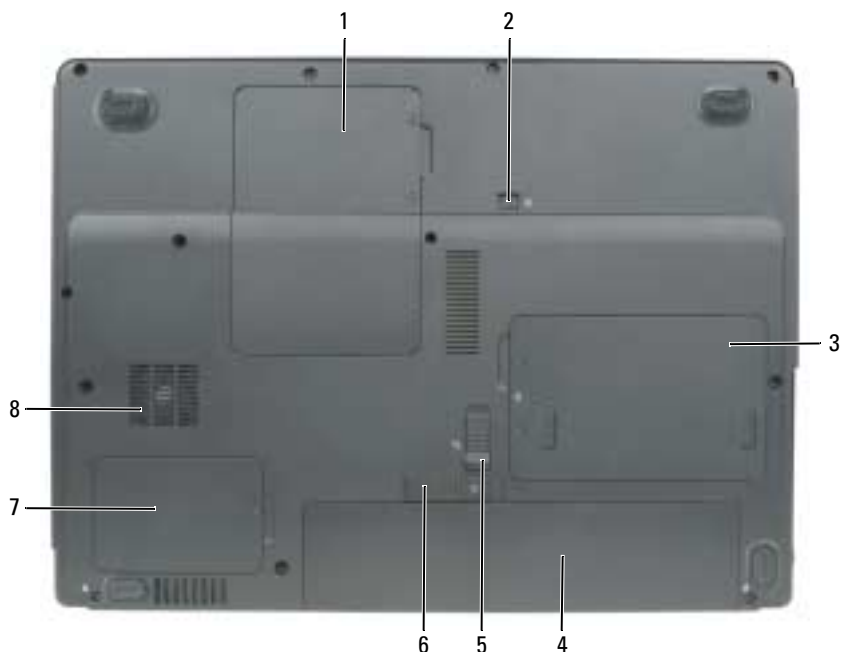

- |                                      |                                |                            |
|--------------------------------------|--------------------------------|----------------------------|
| 1 minnemodul/Mini PCI-deksel         | 2 låseskrue for optisk stasjon | 3 harddisk                 |
| 4 batteri                            | 5 låsuløser for batterirom     | 6 låsuløser for batterirom |
| 7 deksel for prosessor og varmemodul | 8 vifte                        |                            |

## Bruke et batteri

### Batteriytelse

**MERK:** Du finner flere opplysninger om Dells garantidekning for datamaskinen i *Veiledning for produktinformasjon* eller i separate, trykte garantidokumenter som følger med datamaskinen.

Bruk alltid den bærbare Dell™-datamaskinen med hovedbatteriet installert for å oppnå optimal ytelse fra datamaskinen og hjelp til å bevare BIOS-innstillingene. Det følger med ett batteri som standardutstyr i batterirommet.

**MERK:** Det er mulig at batteriet ikke er ladet helt opp. Bruk derfor AC-adapteren når den nye datamaskinen skal settes i en elektrisk stikkontakt den første gangen den skal brukes. Bruk datamaskinen med strømadapteren til batteriet er helt ladet, for å oppnå beste resultat. Batteriets ladestatus vises ved å klikke **Start**→ **Kontrollpanel**→ **Strømalternativer**→ **Strømmåler**.

 **MERK:** Batteriets driftstid (tiden batteriet kan forsyne strøm) reduseres med tiden. Du må kanskje kjøpe et nytt batteri i løpet av datamaskinens levetid, avhengig av hvor ofte du bruker batteriet, og hvilke forhold det brukes under.

 **MERK:** Det anbefales at du kobler datamaskinen til nettstrøm når du skriver til en CD eller DVD.

Batteriets driftstid varierer avhengig av driftsforholdene. Driftstiden reduseres betraktelig når du gjør følgende:

- Bruke optiske enheter
- Bruke trådløse kommunikasjonsenheter, PC-kort, ExpressCards, medieminnekort eller USB-enheter
- Bruker skjerminnstillingene for høy lysstyrke, 3D-skjermseparatorer eller andre strømslukende programmer som 3D-spill
- Kjører datamaskinen i modusen for maksimal ytelse. Du finner informasjon om hvordan du får tilgang til Egenskaper for Strømalternativer i Windows eller Dell QuickSet, som du kan bruke til å konfigurere innstillinger for strømbehandling, under "Konfigurere innstillinger for strømbehandling" på side 84.

 **ADVARSEL:** Bruk av et inkompatibelt batteri kan øke risikoen for brann eller eksplosjon. Skift bare batteriet ut med et kompatibelt batteri fra Dell. Batteriet er laget for å fungere med Dell-datamaskinen. Bruk ikke et batteri fra andre datamaskiner i datamaskinen.

 **ADVARSEL:** Kast ikke batteriet sammen med husholdsavfallet. Når batteriet er utbrukt, ringer du til det lokale avfallsmottaket eller miljøorganet for å få råd om avhending av litium-batteriet. Se under "Battery Disposal" (kassere batteriet) i *Veiledning for produktinformasjon*.

 **ADVARSEL:** Misbruk av batteriet kan øke risikoen for brann eller kjemisk forbrenning. Batteriet skal ikke punkteres, brennes, demonteres eller utsettes for temperaturer over 65 °C (149 °F). Oppbevar batteriet utilgjengelig for barn. Batterier som er skadet eller lekket, skal håndteres forsiktig. Et skadet batteri kan lekke og forårsake personskade eller materielle skader.

## Kontrollere batteriets strømstatus

QuickSet-batterimåleren fra Dell, Strømmåler-vinduet i Microsoft Windows og  -ikonet, og advarselen om lite batteristrøm gir informasjon om batteriets strømnivå.

### Dell™ QuickSet-batterimåler

Hvis Dell QuickSet er installert, trykker du <Fn><F3> for å vise QuickSet-batterimåleren. Batterimåleren viser status, batteriets tilstand, strømnivå og når batteriet i datamaskinen er ferdig ladet.

Du finner ytterligere informasjon om QuickSet, ved å høyreklikke på  -ikonet i oppgavelinjen og klikke på **Help** (hjelp).

### Strømmåler i Microsoft® Windows®

Strømmåleren i Windows angir gjenværende batteristrøm. Dobbelklikk  -ikonet på oppgavelinjen hvis du vil kontrollere strømmåleren.

Hvis datamaskinen er koblet til nettstrøm, vises et  -ikon.

## Advarsel om lite batteristrøm

-  **MERKNAD:** Etter en advarsel om lite batteristrøm, bør du lagre arbeidet øyeblikkelig for å unngå å miste eller ødelegge data. Koble deretter datamaskinen til nettstrøm. Hvis batteriet kjøres til det er helt utladet, vil hvilemodusen inntre automatisk.

En advarselmelding vises i et popup-vindu når batteriet er omtrent 90 prosent utladet. Datamaskinen går inn i sovemodus når batteriets strømnivå blir kritisk lavt.

Du kan endre innstillingene for batterialarmene i vinduet **QuickSet** eller **Egenskaper for strømalternativer**. Under "Konfigurerer innstillinger for strømbehandling" på side 84 finner du informasjon om hvordan du får tilgang til vinduet **QuickSet** eller **Egenskaper for strømalternativer**.

## Spare batteristrøm

Gjør følgende for å spare batteristrøm:

- Koble datamaskinen til nettstrøm når det er mulig, fordi batteriets levetid er for en stor del avhengig av antallet ganger batteriet brukes og lades.
- Sett datamaskinen i ventemodus eller dvalemodus når datamaskinen ikke skal brukes på en stund (se under "Strømbehandlingsmodi" på side 83).
- Velg alternativer for å optimalisere datamaskinens strømforbruk med veiviseren for strømbehandling eller vinduet **Egenskaper for strømalternativer**. Disse alternativene kan også innstilles, slik at de endres når du trykker på av/på-knappen, stenger displayet eller trykker <Fn><Esc>.

-  **MERK:** Under "Konfigurerer innstillinger for strømbehandling" på side 84 finner du informasjon om sparing av batteristrøm.

## Strømbehandlingsmodi

### Ventemodus

Du sparer batteristrøm ved å slå av skjermen og harddisken etter en forhåndsbestemt periode uten aktivitet (tidsavbrudd) i ventemodusen. Når datamaskinen avslutter ventemodus, går den tilbake til den samme driftsstatusen den var i før den gikk inn i ventemodus.

-  **MERKNAD:** Hvis datamaskinen kobles fra nettstrøm og batteristrøm i ventemodusen, kan data gå tapt.

Slik aktiveres ventemodus:

- Klikk **Start** → **Slå av** → **Gå i ventemodus**.  
eller
- Gjør ett av følgende, avhengig av hvordan du har innstilt alternativene for strømbehandling i vinduet **Egenskaper for Strømalternativer** eller bruker veiviseren for **QuickSet-strømbehandling**:
  - Trykk på av/på-knappen.
  - Lukk skjermen.
  - Trykk <Fn><Esc>.

Du avslutter ventemodusen ved å trykke på av/på-knappen eller åpne skjermen, avhengig av hvordan du har innstilt alternativene for strømbehandling. Datamaskinen kan ikke tvinges til å avslutte ventemodus ved å trykke en tast eller berøre styreplaten

## Dvalemodus

I dvalemodu kan du spare strøm ved å kopiere systemdata til et reservert område på harddisken og deretter slå datamaskinen helt av. Når datamaskinen avslutter dvalemodus, går den tilbake til den samme driftsstatusen den var i før den gikk inn i dvalemodus.



**MERKNAD:** Du kan ikke fjerne enheter eller koble datamaskinen fra dokken når den er i dvalemodus.

Datamaskinen går inn i dvalemodus hvis batteriets strømnivå blir kritisk lavt.

Slik aktiveres dvalemodus:

- Klikk **Start** → **Slå av** → **Gå i dvalemodus**.  
eller
- Gjør ett av følgende for å gå inn i dvalemodus avhengig av hvordan du har innstilt alternativene for strømbehandling i vinduet **Egenskaper for Strømalternativer** eller bruker veiviseren for **QuickSet-strømbehandling**:
  - Trykk på av/på-knappen.
  - Lukk skjermen.
  - Trykk <Fn><Esc>



**MERK:** Noen PC-kort eller ExpressCards fungerer kanskje ikke på riktig måte etter at datamaskinen er gått ut av dvalemodus. Ta ut og sett i kortet på nytt. (se under "Removing a Card or Blank" (ta ut et kort eller blindkort) i *brugerhåndboken*), eller start ganske enkelt datamaskinen på nytt (omstart).

Trykk på av/på-knappen for å avslutte dvalemodus. Det kan ta et øyeblikk for datamaskinen å avslutte dvalemodus. Datamaskinen kan ikke tvinges til å avslutte dvalemodus ved å trykke en tast eller berøre styreplaten. Du finner informasjon om dvalemodus i dokumentasjonen som fulgte med operativsystemet.

## Konfigurere innstillinger for strømbehandling

Konfigurer innstillinger for strømbehandling på datamaskinen med veiviseren for **QuickSet-strømbehandling** eller **Egenskaper for Strømalternativer** i Windows.

- Du finner mer informasjon om **QuickSet** ved å høyreklikke -ikonet i oppgavelinjen og klikke **Hjelp**.
- Du får tilgang til vinduet **Egenskaper for Strømalternativer** ved å klikke **Start** → **Kontrollpanel** → **Strømalternativer**. Du finner informasjon om alle feltene i vinduet **Egenskaper for Strømalternativer** ved å klikke spørsmålstegnikonet i tittellinjen og deretter i det området du vil ha informasjon om.

## Lade batteriet



**MERK:** Når datamaskinen er slått av, lader strømadapteren et fullstendig utladet batteri til 80 prosent på ca. 1 time, og til 100 prosent på ca. 2 timer. Ladetiden er lengre når datamaskinen er på. Du kan la batteriet være i datamaskinen så lenge du vil. Batteriets internkrets hindrer at batteriet lades for mye.

Når du kobler datamaskinen til nettstrøm eller setter i et batteri mens datamaskinen er koblet til nettstrøm, sjekker datamaskinen batteriets strømnivå og temperatur. Strømadapteren vil da eventuelt lade opp batteriet og opprettholde batteristrømmen.

Hvis batteriet er varmt etter at det er brukt i datamaskinen, eller har ligget på et varmt sted, er det mulig at batteriet ikke begynner å lades opp når datamaskinen kobles til nettstrøm.

Batteriet er for varmt til å starte oppladingen hvis -lampen blinker vekselvis grønt og oransje. Koble datamaskinen fra nettstrøm, og la datamaskinen og batteriet avkjøles til romtemperatur. Koble deretter datamaskinen til nettstrøm for å fortsette oppladingen av batteriet.

Du finner mer informasjon om hvordan du løser problemer med batteriet under "Power Problems" (problemer med strømtilførsel) i *brugerhåndboken*.

## Skifte batteri



**ADVARSEL:** Bruk av et inkompatibelt batteri kan øke risikoen for brann eller eksplosjon. Skift bare batteriet ut med et kompatibelt batteri fra Dell. Batteriet er laget for å fungere med Dell™-datamaskinen. Bruk ikke et batteri fra andre datamaskiner i datamaskinen.



**ADVARSEL:** Før du utfører disse prosedyrene, slår du av datamaskinen, kobler strømadapteren fra nettstrøm og datamaskinen, kobler modemmet fra veggkontakten og datamaskinen og fjerner eventuelle andre eksterne kabler fra datamaskinen.



**MERKNAD:** Du må fjerne alle eksterne kabler fra datamaskinen for å unngå mulig skade på tilkoblingen.

Slik tar du ut batteriet:

- 1 Hvis datamaskinen er koblet til en dokkenhet (satt i dokk), løser du den ut. Du finner mer informasjon i dokumentasjonen som fulgte med dokkenheten.
- 2 Kontroller at datamaskinen er slått av.
- 3 Skyv låsutløseren for batterirommet under datamaskinen bort fra batteriet.
- 4 Skyv og hold låsutløseren for batterirommet, og ta deretter batteriet ut av rommet.

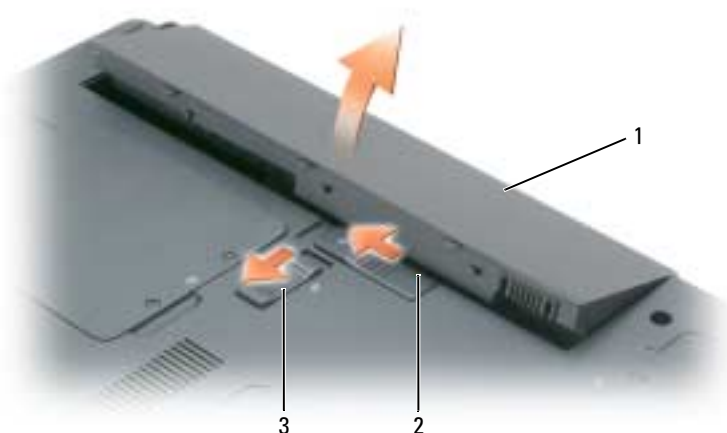

1 batteri

2 låsutløser for batterirom

3 låsutløser for batterirom

Batteriet settes i ved å følge prosedyren for å ta det ut, i omvendt rekkefølge.

## Lagre et batteri

Ta ut batteriet når datamaskinen skal lagres i lengre tid. Et batteri utlades under lengre lagringsperioder. Etter en lengre lagringsperiode, skal batteriet lades helt opp (se under "Lade batteriet" på side 85) før det tas i bruk igjen.

## Feilsøking

### Problemer med frysing og programvare

 **ADVARSEL:** Før du utfører noen av prosedyrene i denne delen, må du følge sikkerhetsanvisningene i *Veiledning for produktinformasjon*.

### Datamaskinen kan ikke startes

**KONTROLLER AT STRØMADAPTEREN ER ORDENTLIG KOBLET TIL DATAMASKINEN OG TIL NETTSTRØM.**

## Datamaskinen gir ikke respons



**MERKNAD:** Du kan miste data hvis du ikke kan slå av operativsystemet.

**SLÅ AV DATAMASKINEN** – Hvis datamaskinen ikke gir respons når du trykker på en tast på tastaturet eller beveger musen, trykker og holder du av/på-knappen inne i minst 8 til 10 sekunder til datamaskinen slås av. Start deretter datamaskinen på nytt.

## Et program slutter å gi respons eller krasjer gjentatte ganger



**MERK:** Programvaren omfatter vanligvis installasjonsanvisninger i dokumentasjonen eller på en diskett eller CD.

### AVSLUTT PROGRAMMET –

- 1 Trykk <Ctrl><Shift><Esc> samtidig, og klikk **Oppgavebehandling**.
- 2 Klikk programmet som ikke gir respons lenger, og klikk **Avslutt oppgave**.

**SLÅ OPP I DOKUMENTASJONEN FOR PROGRAMVAREN** – Avinstaller og deretter reinstaller programmet hvis det er nødvendig.

## Et program er utviklet for et eldre Microsoft® Windows®-operativsystem

**MÅ DU KJØRE VEIVISEREN FOR PROGRAMKOMPATIBILITET** – Veiviseren for programkompatibilitet konfigurerer et program, slik at det kan kjøres i et miljø som ligner ikke-Windows XP-operativsystemmiljøer.

- 1 Klikk **Start** → **Alle programmer** → **Tilbehør** → **Veiviser for programkompatibilitet**.
- 2 Klikk **Neste** og følg anvisningene på skjermen.

## Et ensfarget blått skjermbilde vises

**SLÅ AV DATAMASKINEN** – Hvis datamaskinen ikke gir respons når du trykker på en tast på tastaturet eller beveger musen, trykker og holder du av/på-knappen inne i minst 8 til 10 sekunder til datamaskinen slås av. Start deretter datamaskinen på nytt.

## Andre problemer med programvaren

### SLÅ OPP I DOKUMENTASJONEN FOR PROGRAMVAREN ELLER TA KONTAKT MED PROGRAMVAREPRODUSENTEN FOR Å FÅ INFORMASJON OM FEILSØKING –

- Kontroller at operativsystemet er kompatibelt med operativsystemet på datamaskinen.
- Kontroller at datamaskinen oppfyller minstekravene til maskinvare som er nødvendige for å kunne kjøre programvaren. Du finner informasjon i dokumentasjonen for programvaren.
- Kontroller at programmet er riktig installert og konfigurert.
- Kontroller at det ikke er konflikt mellom enhetsdriverne og programmet.
- Avinstaller og deretter reinstaller programmet hvis det er nødvendig.

**SIKKERHETSKOPIER FILENE ØYEBLICKELIG.**

**KJØR ET VIRUSPROGRAM FOR Å SJEKKE HARDDISKEN, DISKETTER ELLER CDER.**

**LAGRE OG LUKK EVENTUELLE ÅPNE FILER ELLER PROGRAMMER, OG SLÅ AV DATAMASKINEN VIA START-MENYEN.**

**SKANN DATAMASKINEN FOR SPYWARE** – Hvis du merker at datamaskinen er treg, at det ofte dukker opp reklame på skjermen eller at du har problemer med å koble deg til Internett, kan datamaskinen være infisert med spyware. Kjør et virusprogram som inkluderer beskyttelse mot spyware (programmet kan kreve en oppgradering) for å skanne datamaskinen og fjerne spyware. Du finner mer informasjon ved å gå til [support.dell.com](http://support.dell.com) og søke på nøkkelordet *spyware*.

**KJØR DELL DIAGNOSTICS** – Du finner mer informasjon om dette under "Dell Diagnostics" på side 88 Hvis alle tester kjøres uten problemer, skyldes feiltilstanden et problem med programvaren.

## Dell Diagnostics



**ADVARSEL:** Før du utfører noen av prosedyrene i denne delen, må du følge sikkerhetsanvisningene i *Veiledning for produktinformasjon*.

### Når Dell Diagnostics skal brukes

Hvis du har problemer med datamaskinen, utfører du kontrollene under "Problemer med frysing og programvare" på side 86 og kjører Dell Diagnostics før du kontakter Dell for å få teknisk bistand.

Det anbefales at du skriver ut disse instruksjonene før du setter i gang.



**MERKNAD:** Dell Diagnostics fungerer bare på datamaskiner av typen Dell™.



**MERK:** CDen *Drivers and Utilities* er ekstratilbehør, og følger ikke med alle datamaskiner.

Start Dell Diagnostics enten fra harddisken eller fra CDen *Drivers and Utilities* (også kalt *ResourceCD*).

### Starte Dell Diagnostics fra harddiskene

Dell Diagnostics ligger på en skjult partisjon for diagnostikk på harddisken.



**MERK:** Ta kontakt med Dell hvis datamaskinen ikke kan vise et skjermbilde. (se under "Contacting Dell" (kontakte Dell) i *brugerhåndboken*).

- 1 Slå av datamaskinen.
- 2 Hvis datamaskinen er koblet til en dokkenhet (satt i dokk), løser du den ut. Du finner mer informasjon i dokumentasjonen som fulgte med dokkenheten.
- 3 Koble datamaskinen til nettstrøm.
- 4 Diagnostesting kan startes på én av følgende to måter:
  - a Slå på datamaskinen. Når DELL™-logoen vises, trykker du umiddelbart på <F12>. Velg Diagnostics (diagnostikk) fra oppstartsmenyen, og trykk <Enter>.



**MERK:** Hvis du venter for lenge og operativsystemets logo vises, fortsetter du å vente til du ser skrivebordet for Microsoft® Windows®. Slå deretter av datamaskinen og prøv på nytt.

- b Trykk og hold <Fn>-tasten mens du slår på datamaskinen.





**MERK:** Hvis du får en melding om at ingen partisjon for diagnoseverktøy er funnet, kjører du Dell Diagnostics fra CDen *Drivers and Utilities*.

Datamaskinen kjører systemkontrollen, en rekke tester for systemkort, tastatur, harddisk og skjerm.

- Svar på spørsmålene som vises under denne kontrollen.
- Dersom det oppdages feil, stopper maskinen og piper. For å stoppe testen og starte maskinen på nytt, trykk <Esc>; for å fortsette til neste test, trykk <y>; for å teste komponenten som feilet på nytt, trykk <r>.
- Hvis det oppdages feil under systemkontrollen før oppstart, skriver du ned feilkoden(e) og kontakter Dell (se under "Contacting Dell" (kontakte Dell) i *brugerhåndboken*).

Hvis systemkontrollen før oppstart blir fullført, får du meldingen `Booting Dell Diagnostic Utility Partition` (starter partisjon for Dell Diagnostic Utility). `Press any key to continue` (Starter Dells diagnoseverktøypartisjon. Trykk en tast for å fortsette).

- 5 Trykk en tast for å starte Dell Diagnostics fra partisjonen for diagnostikkverktøy på harddisken.

### Starte Dell Diagnostics fra Drivers and Utilities CD

- 1 Sett i CDen *Drivers and Utilities*.

- 2 Slå av og start datamaskinen på nytt.

Når DELL-logoen vises, trykker du <F12> umiddelbart.

Hvis du venter for lenge og Windows-logoen vises, fortsetter du til du ser Windows-skrivebordet. Slå deretter av datamaskinen og prøv på nytt.



**MERK:** Det neste trinnet endrer startsekvensen for et engangstilfelle. Neste gang startes datamaskinen ifølge stasjonene som er spesifisert i systemoppsettprogrammet.

- 3 Når listen over startstasjoner vises, uthever du **CD/DVD/CD-RW-stasjon** og trykker <Enter>.
- 4 Velg alternativet **Boot from CD-ROM** (start fra CD-ROM) i menyen som vises, og trykk <Enter>.
- 5 Tast 1 for å starte menyen, og trykk <Enter> for å fortsette.
- 6 Velg **Run the 32 Bit Dell Diagnostics** (kjør 32 Bit Dell Diagnostics) fra den nummererte listen. Hvis det står flere versjoner på listen, velger du den som gjelder for din datamaskin.
- 7 Når **Main Menu** (hovedmeny) for Dell Diagnostics vises, velger du den testen du vil kjøre.

## Hovedmeny for Dell Diagnostics

- 1 Etter at Dell Diagnostics er lastet inn og skjermbildet **Main Menu** (hovedmeny) vises, klikker du knappen for ønsket alternativ.

Alternativ	Funksjon
Express Test (ekspressstest)	Utfører en rask testing av enheter. Denne testen tar vanligvis mellom 10 og 20 minutter, og krever ikke interaktivitet fra deg. Kjør først <b>Express Test</b> (ekspressstest) for å finne problemet raskt.
Extended Test (utvidet test)	Utfører en grundig kontroll av enheter. Denne testen tar vanligvis 1 time og krever at du svarer på spørsmål med jevne mellomrom.
Custom test (egendefinert test)	Tester en bestemt enhet. Du kan tilpasse testene du vil kjøre.
Symptom Tree (symptomtre)	Lister de vanligste symptomene og lar deg velge en test basert på symptomet på problemet du opplever.

- 2 Dersom den støter på problemer under testen, vises en melding med en feilkode og en beskrivelse av problemet. Noter feilkoden og problembeskrivelsen, og følg anvisningene på skjermen.

Hvis du ikke kan løse feiltilstanden, tar du kontakt med Dell (se under "Contacting Dell" (kontakte Dell) i *brukerhåndboken*).



**MERK:** Servicemerket for datamaskinen er plassert på toppen av hvert testskjerm bilde. Hvis du kontakter Dell, vil teknisk støttepersonell spørre etter servicemerket.

- 3 Hvis du kjører en test fra alternativet **Custom Test** (egendefinert test) eller **Symptom Tree** (symptomtre), klikker du den aktuelle kategorien som er beskrevet i følgende tabell, for ytterligere informasjon.

Kategori	Funksjon
Results (resultater)	Viser resultatene av testen og eventuelle feiltilstander som oppstod.
Errors (feil)	Viser feil som er funnet, feilkoder og en problembeskrivelse.
Help (hjelp)	Beskriver testen og kan angi krav for utføring av testen.
Configuration (konfigurasjon)	Viser maskinvarekonfigurasjonen for den valgte enheten. Dell Diagnostics innhenter konfigurasjonsinformasjon for alle enheter fra systemoppsett, minne og forskjellige interne tester, og viser informasjonen i enhetslisten på venstre side av skjermen. Enhetslisten viser kanskje ikke navnet på alle komponentene som er installert på datamaskinen, eller alle enhetene som er koblet til datamaskinen.
Parameters (parametere)	Lar deg tilpasse testen ved å endre testinnstillingene.

- 4 Når testene er fullført, og du kjører Dell Diagnostics fra CDen *Drivers and Utilities*, ta ut CD-en.
- 5 Når testene er fullført, lukker du testskjermbildet og går tilbake til skjermbildet **Main Menu** (hovedmeny). Lukk skjermbildet **Main Menu** for å avslutte Dell Diagnostics og starte datamaskinen på nytt.



# Stikkordregister

## A

anti-virusprogramvare, 88

## B

batteri

driftstid, 82

kontrollere strømstatus, 82

lade, 85

lagre, 86

skifte, 85

spare strøm, 83

strømmåler, 82

ta ut, 85

ytelse, 81

Brukerhåndbok, 76

## C

CDer

Drivers and Utilities, 75

Operativsystem, 77

CDs

ResourceCD, 75

## D

datamaskin

dokumentasjon, 76-77

gir ikke respons, 87

krasjer, 87

sett bakfra, 80

sett forfra, 79

sett fra undersiden, 81

sette opp, 78

sidevisninger, 80

treg ytelse, 88

Dell Diagnostics

bruke, 88

hovedmeny, 90

starte fra Drivers and Utilities  
CD, 89

starte fra harddisk, 88

Dell-webområde for

kundestøtte, 76

dokumentasjon

Brukerhåndbok, 76

ergonomi, 75

garanti, 75

Lisensavtale for sluttbruker, 75

online, 76

Produktveiledning, 75

sikkerhet, 75

vedtektsmessig, 75

drivere

Drivers and Utilities CD, 75

Drivers and Utilities CD

Dell Diagnostics, 89

dvalemodus, 84

## E

ergonomisk informasjon, 75

## F

feilsøking

Dell Diagnostics, 88

Hjelp og støtte, 77

## G

garantiinformasjon, 75

## H

harddisk

Dell Diagnostics, 88

Hjelp og støtte, 76-77

hjelpetil

QuickSet, 77

Windows Hjelp og støtte, 77

## K

kundestøtte, webområde, 76

## L

Lisensavtale for

sluttbruker, 75

- M**
- maskinvare
    - Dell Diagnostics, 88
  - merker
    - Microsoft Windows, 76
    - Servicemerke, 76
    - Servicemerket, 90
- O**
- operativsystem
    - reinstallere, 77
  - Operativsystem-CD, 77
- P**
- problemer
    - blått skjermbilde, 87
    - datamaskin krasjer, 87
    - datamaskinen gir ikke respons, 87
    - datamaskinen kan ikke startes, 86
    - datamaskinen krasjer, 87
    - Dell Diagnostics, 88
    - frysing, 86
    - løse, 86
    - program krasjer, 87
    - programmer og Windows-kompatibilitet, 87
    - programmet slutter å gi respons, 87
    - programvare, 86-87
    - spyware, 88
    - treg datamaskinytelse, 88
  - Produktveiledning, 75
- Q**
- QuickSet Hjelp, 77
- R**
- ResourceCD
    - Dell Diagnostics, 88
- S**
- Servicemerke, 76
  - sette opp
    - datamaskin, 78
  - sikkerhetsanvisninger, 75
  - spyware, 88
  - strøm
    - behandlingsinnstillinger, 84
    - dvalemodus, 84
    - ventemodus, 83
- V**
- vedtektsmessig informasjon, 75
  - veivisere
    - programkompatibilitet, veiviser, 87
  - ventemodus, 83
- W**
- Windows XP
    - dvalemodus, 84
    - Hjelp og støtte, 77
    - reinstallere, 77
    - veiviser for
      - programkompatibilitet, 87
    - ventemodus, 83

Dell™ Latitude™ 120L

# Szybki informator o systemie

Model PP21L

[www.dell.com](http://www.dell.com) | [support.dell.com](http://support.dell.com)

Informacje na temat innej dokumentacji dołączonej do komputera można znaleźć w części „Wyszukiwanie informacji” na str. 99.

## Uwagi, ostrzeżenia i przestrogi



**UWAGA:** UWAGA oznacza ważną wiadomość, która pomoże lepiej korzystać z komputera.



**POUCZENIE:** POUCZENIE wskazuje na możliwość uszkodzenia sprzętu lub utraty danych i informuje o sposobie uniknięcia problemu.



**OSTRZEŻENIE:** OSTRZEŻENIE informuje o sytuacjach, w których występuje ryzyko uszkodzenia sprzętu, obrażeń lub śmierci.

## Skróty i skrótownice

Aby zapoznać się z kompletną listą skrótów i akronimów, zob. Słowniczek w *Podręczniku użytkownika* komputera.

Jeśli zakupiony został komputer Dell™ serii n, żadne odniesienia w niniejszym dokumencie do systemów Microsoft® Windows® nie mają zastosowania.

---

**Informacje zawarte w tym dokumencie mogą ulec zmianie bez uprzedzenia.**

© 2005 Dell Inc. Wszelkie prawa zastrzeżone.

Powielanie w jakikolwiek sposób bez pisemnego zezwolenia firmy Dell Inc. jest surowo zabronione.

Znaki towarowe użyte w tekście: *Dell*, logo *DELL* i *Latitude* są znakami towarowymi firmy Dell Inc.; *Microsoft* i *Windows* są zastrzeżonymi znakami towarowymi firmy Microsoft Corporation; *Intel* i *Pentium* są zastrzeżonymi znakami towarowymi firmy Intel Corporation.

Tekst może zawierać także inne znaki towarowe i nazwy towarowe, odnoszące się do podmiotów posiadających prawa do tych znaków i nazw lub do ich produktów. Firma Dell Inc. nie rości sobie praw własności do marek i nazw towarowych innych niż jej własne.

Model PP21L

Grudzień 2005

Nr ref. KD727 Wersja A00





# Spis treści

<b>Wyszukiwanie informacji</b> . . . . .	<b>99</b>
<b>Konfigurowanie komputera</b> . . . . .	<b>103</b>
<b>Informacje o komputerze</b> . . . . .	<b>104</b>
Widok od przodu . . . . .	104
Widok z lewej strony . . . . .	105
Widok z prawej strony . . . . .	105
Widok od tyłu . . . . .	105
Widok od spodu . . . . .	106
<b>Korzystanie z akumulatora</b> . . . . .	<b>106</b>
Wydajność akumulatora . . . . .	106
Sprawdzanie stanu naładowania akumulatora . . . . .	107
Oszczędzanie energii akumulatora . . . . .	108
Tryby zarządzania energią . . . . .	108
Konfigurowanie ustawień zarządzania energią . . . . .	110
Ładowanie akumulatora . . . . .	110
Wymiana akumulatora . . . . .	110
Przechowywanie akumulatora . . . . .	111
<b>Rozwiązywanie problemów</b> . . . . .	<b>111</b>
Blokowanie się komputera i problemy z oprogramowaniem . . . . .	111
Program Dell Diagnostics . . . . .	113
 Indeks . . . . .	 117



## Wyszukiwanie informacji

 **UWAGA:** Niektóre funkcje lub nośniki mogą być opcjonalne i mogą nie być dostarczane z danym komputerem. Niektóre funkcje lub nośniki mogą być niedostępne w pewnych krajach.

 **UWAGA:** Z komputerem użytkownika mogą być dostarczone dodatkowe informacje.

---

### Co chcesz znaleźć?

- Program diagnostyczny dla komputera
- Sterowniki do komputera
- Dokumentacja urządzeń
- Oprogramowanie systemowe komputera przenośnego (NSS)

### Znajdziesz tutaj

#### Dysk CD Drivers and Utilities (nazywany również ResourceCD)

**UWAGA:** Dysk CD *Drivers and Utilities* jest opcjonalny i może nie być wysyłany ze wszystkimi komputerami.

Dokumentacja i sterowniki zostały już zainstalowane na komputerze. Dysku CD można użyć do ponownej instalacji sterowników (patrz „Ponowna instalacja sterowników i programów narzędziowych” w *Podręczniku użytkownika*) Uruchamianie programu Dell Diagnostics (patrz „Program Dell Diagnostics” w *Podręczniku użytkownika*).



Na dysku CD mogą znajdować się pliki Readme, dostarczające najnowszych informacji na temat zmian technicznych, które zostały dokonane w komputerze, lub zaawansowanych materiałów technicznych, przeznaczonych dla pracowników obsługi technicznej lub doświadczonych użytkowników.

**UWAGA:** Aktualizacje sterowników i dokumentacji można znaleźć pod adresem [support.dell.com](http://support.dell.com).

- 
- Informacje dotyczące gwarancji
  - Warunki sprzedaży w Stanach Zjednoczonych
  - Instrukcje dotyczące bezpieczeństwa
  - Informacje dotyczące przepisów prawnych
  - Informacje dotyczące ergonomii
  - Umowa licencyjna użytkownika końcowego

### Przewodnik z informacjami o produkcie firmy Dell™



Co chcesz znaleźć?	Znajdziesz tutaj
<ul style="list-style-type: none"> <li>• Wyjmowanie i wymiana podzespołów</li> <li>• Dane techniczne</li> <li>• Konfiguracja ustawień systemowych</li> <li>• Rozwiązywanie problemów</li> </ul>	<p><b>Podręcznik użytkownika komputera Dell Latitude™</b></p> <p><i>Centrum pomocy i obsługi technicznej systemu Microsoft Windows XP</i></p> <p><b>1</b> Kliknij <b>Start</b>→ <b>Help and Support</b> (Pomoc i obsługa techniczna)→ <b>Dell User and System Guides</b> (Podręczniki użytkownika i systemowe firmy Dell)→ <b>System Guides</b> (Podręczniki systemowe).</p> <p><b>2</b> Kliknij <i>Podręcznik użytkownika</i> dla danego komputera.</p>
<ul style="list-style-type: none"> <li>• Znacznik usługi i kod ekspresowej obsługi</li> <li>• Etykieta licencji Microsoft Windows</li> </ul>	<p><b>Numer seryjny i licencja systemu Microsoft® Windows®</b></p> <p>Etykiety te znajdują się na spodzie stacji komputera.</p> <ul style="list-style-type: none"> <li>• Numer seryjny pozwala zidentyfikować komputer podczas używania witryny <b>support.euro.dell.com</b> lub kontaktu z pomocą techniczną.</li> <li>• Wprowadź kod usług ekspresowych, aby przekierować połączenie, kontaktując się z pomocą techniczną.</li> </ul> 

---

**Co chcesz znaleźć?**

- Solutions (Rozwiązania) — Wskazówki dotyczące rozwiązywania problemów, porady, artykuły na tematy techniczne, kursy online, często zadawane pytania
- Community (Społeczność) — Dyskusje online z innymi klientami firmy Dell
- Upgrades (Aktualizacje) — Informacje aktualizacyjne dotyczące takich komponentów, jak pamięć, dysk twardy i system operacyjny
- Customer Care (Obsługa klienta) — Informacje kontaktowe, o stanie zamówień i zgłoszeń serwisowych, gwarancyjne i dotyczące napraw
- Service and support (Serwis i pomoc techniczna) — Informacje o stanie zgłoszenia i historii pomocy, umowie serwisowej oraz możliwość rozmowy online z pracownikiem pomocy technicznej
- Reference (Odsyłacze) — Umożliwiają przejście do dokumentacji komputera, szczegółowych informacji o konfiguracji komputera, specyfikacji produktów oraz artykułów
- Downloads (Pliki do pobrania) — Certyfikowane sterowniki, poprawki i uaktualnienia oprogramowania
- Program Notebook System Software (program narzędziowy NSS) — W przypadku ponownej instalacji systemu operacyjnego w komputerze należy również ponownie zainstalować program narzędziowy NSS. Program narzędziowy NSS udostępnia krytyczne aktualizacje systemu operacyjnego oraz obsługę napędów dyskietek USB firmy Dell™, procesorów Intel® Pentium® M, napędów optycznych i urządzeń USB. Program narzędziowy NSS jest niezbędny do prawidłowego działania komputera firmy Dell. Oprogramowanie automatycznie wykrywa komputer i system operacyjny oraz instaluje aktualizacje odpowiednie do danej konfiguracji.

**Znajdziesz tutaj**

**Witryna internetowa pomocy technicznej firmy Dell — [support.dell.com](http://support.dell.com)**

**UWAGA:** Wybierz swój region, aby zobaczyć odpowiednią witrynę pomocy technicznej.

Aby pobrać program Notebook NSS:

- 1** Przejdź pod adres **support.dell.com**, wybierz swój segment biznesowy i wprowadź numer seryjny.
- 2** Wybierz opcję **Drivers & Downloads** (Sterowniki i pliki do pobrania) i kliknij **Go** (Przejdź).
- 3** Kliknij posiadany system operacyjny i wyszukaj słowo kluczowe *Notebook System Software*.

**UWAGA:** Interfejs użytkownika witryny **support.dell.com** może się różnić w zależności od wybranych opcji.

---

**Co chcesz znaleźć?**

- Wskazówki dotyczące aktualizacji oprogramowania i rozwiązywania problemów
- Często zadawane pytania, najnowsze informacje oraz ogólny stan systemu komputerowego

**Znajdziesz tutaj****Program narzędziowy pomocy technicznej firmy Dell**

Program pomocy technicznej firmy Dell jest to system automatycznej aktualizacji i powiadamiania instalowany na komputerze. Ta usługa zapewnia skanowanie stanu środowiska obliczeniowego w czasie rzeczywistym, aktualizacje oprogramowania i odpowiednie informacje pomocy technicznej do samodzielnego wykorzystania. Do programu pomocy technicznej firmy Dell można przejść za pomocą ikony  na pasku zadań. Więcej informacji można znaleźć w części „Uzyskiwanie dostępu do narzędzia pomocy technicznej firmy Dell” w *Podręczniku użytkownika*.

- Jak korzystać z systemu Windows XP
- Jak pracować z programami i plikami
- Jak spersonalizować pulpit

**Centrum pomocy i obsługi technicznej systemu Windows**

- 1 Kliknij **Start** → **Help and Support** (Pomoc i obsługa techniczna).
- 2 Wpisz słowo lub frazę opisujące problem i kliknij ikonę strzałki.
- 3 Kliknij temat opisujący problem.
- 4 Wykonaj instrukcje pokazane na ekranie.

- Informacje o aktywności sieci, kreatorze zarządzania energią, skrótach klawiaturowych i innych elementach kontrolowanych przez program Dell QuickSet

**Pomoc programu Dell QuickSetel**

Aby przejrzeć pomoc programu *Dell QuickSet*, kliknij prawym przyciskiem myszy ikonę  na pasku zadań systemu Microsoft® Windows®.

Więcej informacji o programie *Dell QuickSet* można znaleźć w części „Program *Dell™ Quickset*” w *Podręczniku użytkownika*.

- Jak ponownie zainstalować system operacyjny

**Dysk CD z systemem operacyjnym**

**UWAGA:** Dysk CD z *systemem operacyjnym* jest opcjonalny i może nie być wysyłany ze wszystkimi komputerami.

System operacyjny został już zainstalowany w komputerze. Aby ponownie zainstalować system operacyjny, użyj opcjonalnego dysku CD z *systemem operacyjnym* (patrz „Korzystanie z dysku CD z systemem operacyjnym” w *Podręczniku użytkownika*).



Po ponownej instalacji systemu operacyjnego użyj Dysk CD *Drivers and Utilities (ResourceCD)* w celu ponownej instalacji sterowników urządzeń dostarczanych wraz z komputerem.

**UWAGA:** Kolory dysków CD są różne w zależności od zamówionego systemu operacyjnego.

## Konfigurowanie komputera

**⚠ OSTRZEŻENIE:** Przed rozpoczęciem dowolnej z procedur opisanych w tej sekcji należy zapoznać się z instrukcjami dotyczącymi bezpieczeństwa, zamieszczonymi w *Przewodniku z informacjami o produkcji*.

- 1 Rozpakuj pojemnik z akcesoriami.
- 2 Zawartość pojemnika z akcesoriami należy na razie odłożyć; elementy te będą potrzebne, aby zakończyć przygotowywanie komputera do pracy.  
Pojemnik z akcesoriami zawiera także dokumentację użytkownika oraz zamówione oprogramowanie lub sprzęt dodatkowy (taki jak karty PC, napędy lub akumulatory).
- 3 Podłącz zasilacz do złącza zasilacza w komputerze oraz do gniazda elektrycznego.



- 4 Otwórz wyświetlacz komputera i naciśnij przycisk zasilania, aby włączyć komputer (patrz „Widok od przodu” na str. 104).

**🔧 UWAGA:** Zaleca się przynajmniej jednokrotne włączenie i wyłączenie komputera przed zainstalowaniem jakichkolwiek kart lub podłączeniem komputera do urządzenia dokującego bądź innego urządzenia zewnętrznego, takiego jak drukarka.

# Informacje o komputerze

## Widok od przodu



- |    |                                   |   |                            |   |                                 |
|----|-----------------------------------|---|----------------------------|---|---------------------------------|
| 1  | zatrząsk zwalniający wyświetlacza | 2 | zatrząski wyświetlacza (2) | 3 | wyświetlacz                     |
| 4  | lampki stanu klawiatury           | 5 | panel dotykowy             | 6 | przyciski panelu dotykowego (2) |
| 7  | głośniki (2)                      | 8 | lampki stanu urządzenia    | 9 | klawiatura                      |
| 10 | przycisk zasilania                |   |                            |   |                                 |



## Widok z lewej strony



- |   |                           |   |                                      |   |                  |
|---|---------------------------|---|--------------------------------------|---|------------------|
| 1 | złącze modemu             | 2 | złącze sieciowe                      | 3 | złącze wideo     |
| 4 | złącza USB (3)            | 5 | złącze mikrofonu                     | 6 | złącze słuchawek |
| 7 | gniazdo karty ExpressCard | 8 | przycisk wysuwania karty ExpressCard |   |                  |

## Widok z prawej strony



- |   |                         |   |   |   |                                 |
|---|-------------------------|---|---|---|---------------------------------|
| 1 | wnęka napędu optycznego | 2 | przycisk wysuwania tacy napędu optycznego | 3 | gniazdo kabla zabezpieczającego |
|---|-------------------------|---|---|---|---------------------------------|

## Widok od tyłu



- |   |                                  |   |                    |
|---|----------------------------------|---|--------------------|
| 1 | złącze zasilacza prądu zmiennego | 2 | otwór wentylacyjny |
|---|----------------------------------|---|--------------------|

## Widok od spodu

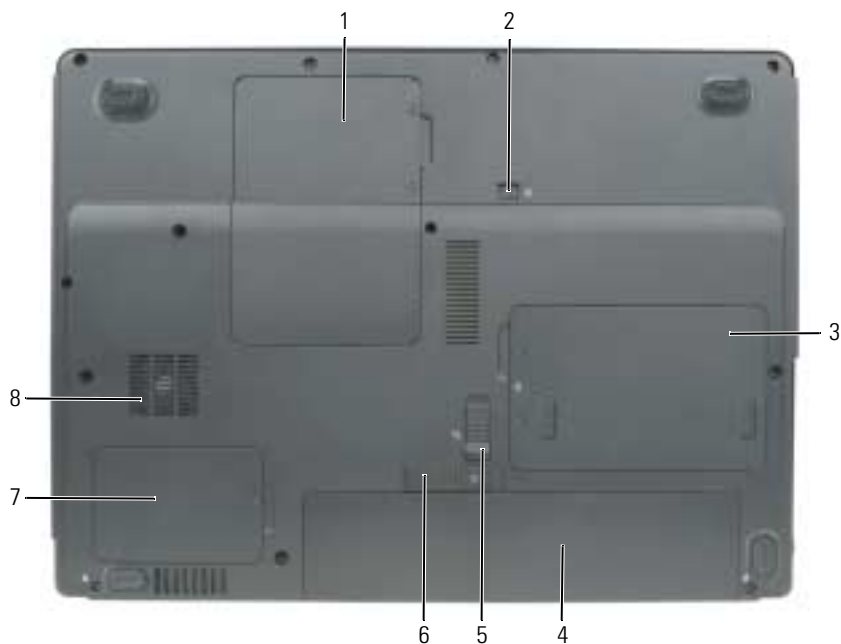

- |   |                                       |   |                               |   |   |
|---|---------------------------------------|---|-------------------------------|---|---|
| 1 | osłona modułów pamięci/karty Mini PCI | 2 | śruba mocująca napęd optyczny | 3 | napęd dysku twardego                    |
| 4 | akumulator                            | 5 | blokada wnęki akumulatora     | 6 | zatrzaszk zwalniający wnęki akumulatora |
| 7 | osłona procesora i modułu termicznego | 8 | wentylator                    |   |   |

## Korzystanie z akumulatora

### Wydajność akumulatora

**UWAGA:** Informacje na temat gwarancji firmy Dell dla posiadanego komputera można znaleźć w *Przewodniku z informacjami o produkcie* lub w oddzielnym papierowym dokumencie, dostarczonym wraz z komputerem.

Podczas korzystania z komputera przenośnego Dell™ główny akumulator powinien być w nim zawsze zainstalowany. Pozwala to osiągnąć optymalną wydajność komputera i chroni przed utratą ustawień systemu BIOS. Standardowe wyposażenie stanowi akumulator umieszczony we wnęce akumulatora.

**UWAGA:** Ponieważ akumulator może nie być całkowicie naładowany, podczas pierwszego użycia komputera należy użyć zasilacza i podłączyć nowy komputer do gniazda zasilania. W celu uzyskania najlepszych wyników należy używać komputera podłączonego do zasilacza do chwili całkowitego naładowania akumulatora. Aby sprawdzić stan naładowania akumulatora, kliknij **Start** → **Control Panel** (Panel sterowania) → **Power Options** (Opcje zasilania) → **Power Meter** (Miernik energii).

 **UWAGA:** Czas pracy akumulatora (czas, przez który akumulator może utrzymywać ładunek) ulega z czasem skróceniu. W zależności od tego, jak często i w jakich warunkach korzysta się z akumulatora, w okresie użytkowania komputera może zaistnieć potrzeba zakupu nowego akumulatora.

 **UWAGA:** Firma Dell zaleca, aby przed wykonaniem zapisu na dysk CD lub DVD podłączyć komputer do gniazda elektrycznego.

Czas pracy akumulatora jest zmienny w zależności od warunków pracy. Czas pracy zostanie znacząco skrócony, jeśli niektóre operacje będą często wykonywane. Są to między innymi:

- Korzystanie z napędów optycznych.
- Korzystanie z urządzeń komunikacji bezprzewodowej, kart PC, kart ExpressCards, kart pamięci lub urządzeń USB.
- Ustawienie wysokiej jasności wyświetlacza, używanie trójwymiarowych wygaszaczy ekranu lub innych programów o dużym zapotrzebowaniu na energię, jak gry trójwymiarowe.
- Praca komputera w trybie maksymalnej wydajności. Informacje na temat uzyskiwania dostępu do opcji Właściwości: Opcje zasilania systemu Windows lub programu Dell QuickSet, których można użyć do skonfigurowania ustawień zarządzania energią, można znaleźć w części „Konfigurowanie ustawień zarządzania energią” na str. 110.

 **OSTRZEŻENIE:** Użycie nieodpowiedniego akumulatora może zwiększyć zagrożenie pożarem lub wybuchem. Należy stosować tylko zgodne akumulatory zakupione w firmie Dell. Akumulator jest zaprojektowany do pracy z komputerem firmy Dell. W opisywanym urządzeniu nie należy stosować akumulatorów z innych komputerów.

 **OSTRZEŻENIE:** Zużytych akumulatorów nie należy wyrzucać razem z innymi odpadkami. Jeżeli akumulator straci pojemność, należy skontaktować się z lokalnym punktem utylizacji odpadów lub wydziałem ochrony środowiska, aby uzyskać informacje dotyczące sposobu utylizacji akumulatorów litowo-jonowych. Więcej informacji można znaleźć w części „Utylizacja akumulatorów” w *Przewodniku z informacjami o produkcji*.

 **OSTRZEŻENIE:** Niewłaściwe użycie akumulatora może zwiększyć zagrożenie pożarem lub poparzeniem środkami chemicznymi. Akumulatora nie wolno dziurawić, palić, rozbiierać ani wystawiać na działanie temperatury powyżej 65°C (149°F). Akumulator należy przechowywać w miejscu niedostępnym dla dzieci. Z akumulatorem zniszczonym lub takim, z którego nastąpił wyciek, należy obchodzić się z wyjątkową ostrożnością. W uszkodzonych akumulatorach może nastąpić wyciek, który może doprowadzić do obrażeń ciała lub uszkodzenia sprzętu.

## Sprawdzanie stanu naładowania akumulatora



Miernik akumulatora programu Dell QuickSet, okno Miernik energii systemu Microsoft Windows i ikona  oraz ostrzeżenie o niskim stanie naładowania akumulatora informują o stanie naładowania akumulatora.

### Miernik akumulatora programu Dell™ QuickSet

Jeśli program Dell QuickSet został zainstalowany, naciśnij <Fn><F3>, aby wyświetlić miernik akumulatora programu QuickSet. Miernik akumulatora wyświetla informacje o stanie, zużyciu i czasie pozostałym do pełnego naładowania akumulatora w komputerze.

Aby uzyskać więcej informacji o funkcji QuickSet, kliknij prawym przyciskiem myszy ikonę  na pasku zadań, a następnie kliknij polecenie Help (Pomoc).

## Miernik energii systemu Microsoft® Windows®

Miernik energii w systemie Windows sygnalizuje szacunkowy poziom naładowania akumulatora. Aby sprawdzić stan miernika energii, należy kliknąć dwukrotnie ikonę , znajdującą się na pasku zadań. Jeśli komputer jest podłączony do gniazda elektrycznego, wyświetlana jest ikona .

### Ostrzeżenie dotyczące rozładowania akumulatora

 **POUCZENIE:** Aby uniknąć utraty lub uszkodzenia danych, należy zapisać pracę zaraz po otrzymaniu ostrzeżenia dotyczącego rozładowania akumulatora. Następnie należy podłączyć komputer do gniazda elektrycznego. W przypadku całkowitego rozładowania baterii zostaje automatycznie włączony tryb hibernacji.

Okno zawierające ostrzeżenie jest wyświetlane, gdy akumulator rozładuje się w około 90%. Gdy poziom naładowania akumulatora jest krytycznie niski, komputer zostaje przestawiony w tryb hibernacji.

Ustawienia alarmów akumulatora można zmienić w programie QuickSet lub w oknie **Power Options Properties** (Właściwości: Opcje zasilania). Patrz „Konfigurowanie ustawień zarządzania energią” na str. 110, aby otrzymać informacje o uzyskiwaniu dostępu do programu QuickSet lub do okna **Power Options Properties** (Właściwości: Opcje zasilania).

### Oszczędzanie energii akumulatora

Aby oszczędzać energię zgromadzoną w akumulatorze, należy postępować w następujący sposób:

- Jeśli jest to możliwe, podłączaj komputer do gniazda elektrycznego, ponieważ czas eksploatacji akumulatora jest w dużym stopniu zależny od częstotliwości użytkowania i ładowania.
- Przełącz komputer w tryb gotowości lub tryb hibernacji, jeśli komputer ma pozostać bez nadzoru przez dłuższy czas (patrz „Tryby zarządzania energią” na str. 108).
- Użyj Kreatora zarządzania energią lub okna **Power Options Properties** (Właściwości: Opcje zasilania), aby wybrać opcje optymalizujące wykorzystanie energii przez komputer. Te opcje można również ustawić po naciśnięciu przycisku zasilania, zamknięciu wyświetlacza lub naciśnięciu klawiszy <Fn> <Esc>.

 **UWAGA:** Informacje na temat oszczędzania energii akumulatora można znaleźć w części „Konfigurowanie ustawień zarządzania energią” na str. 110.

## Tryby zarządzania energią

### Tryb gotowości

W trybie gotowości zużycie energii jest o tyle mniejsze, że po upływie wcześniej określonego czasu bezczynności (limit czasu) zostaje wyłączony wyświetlacz i dysk twardy. Po wyjściu z trybu gotowości komputer powraca do tego samego stanu, w jakim znajdował się przed przestawieniem w tryb gotowości.

 **POUCZENIE:** Przerwa w zasilaniu z zasilacza i akumulatora w czasie, gdy komputer znajduje się w trybie gotowości, może spowodować utratę danych.

Aby przestawić komputer w tryb gotowości:

- Kliknij **Start** → **Shut Down** (Zamknij) → **Stand by** (Tryb gotowości).

lub

- W zależności od tego, jak są ustawione opcje zarządzania energią w oknie **Power Options Properties** (Właściwości: Opcje zasilania) lub w Kreatorze zarządzania energią programu **QuickSet**, użyj jednej z następujących metod:
  - Naciśnij przycisk zasilania.
  - Zamknij wyświetlacz.
  - Naciśnij klawisze <Fn><Esc>.

Aby wyjść z trybu gotowości, naciśnij przycisk zasilania lub otwórz wyświetlacz w zależności od ustawienia opcji zarządzania energią. Naciśnięcie klawisza lub dotknięcie panelu dotykowego nie powoduje wyjścia z trybu gotowości.

### Tryb hibernacji

W trybie hibernacji zużycie energii jest mniejsze, ponieważ dane systemowe zostają skopiowane do zarezerwowanego obszaru na dysku twardym, a następnie komputer jest całkowicie wyłączany. Po wyjściu z trybu hibernacji komputer powraca do tego samego stanu, w jakim znajdował się przed przejściem w tryb hibernacji.



**POUCZENIE:** Gdy komputer znajduje się w trybie hibernacji, nie można go oddokowywać ani wyjmować z niego urządzeń.

Przestawienie komputera w tryb hibernacji następuje automatycznie, gdy poziom naładowania akumulatora jest krytycznie niski.

Aby przejść ręcznie w tryb hibernacji:

- kliknij **Start** → **Shut Down** (Zamknij) → **Hibernate** (Hibernacja).
- lub
- W zależności od ustawienia opcji zarządzania energią w oknie **Power Options Properties** (Właściwości: Opcje zasilania) lub w Kreatorze zarządzania energią programu **QuickSet** należy użyć jednej z następujących metod, aby przejść do trybu hibernacji:
    - Naciśnij przycisk zasilania.
    - Zamknij wyświetlacz.
    - Naciśnij klawisze <Fn><Esc>.



**UWAGA:** Nie wszystkie karty PC lub ExpressCard działają poprawnie po wyprowadzeniu komputera z trybu hibernacji. Wyjmij i włóż kartę (patrz „Wyjmowanie karty lub zaślepki” w *Podręczniku użytkownika*) lub ponownie uruchom komputer.

Aby wyjść z trybu hibernacji, należy nacisnąć przycisk zasilania. Wychodzenie z trybu hibernacji może zająć trochę czasu. Naciśnięcie klawisza lub dotknięcie panelu dotykowego nie powoduje wyjścia z trybu hibernacji. Więcej informacji na temat trybu hibernacji można znaleźć w dokumentacji dostarczonej z systemem operacyjnym.

## Konfigurowanie ustawień zarządzania energią

Do skonfigurowania ustawień zarządzania energią można użyć Kreatora zarządzania energią programu QuickSet lub Właściwości opcji zasilania systemu Windows.

- Aby uzyskać więcej informacji na temat funkcji QuickSet, kliknij prawym klawiszem myszy ikonę  na pasku zadań, a następnie kliknij opcję **Help** (Pomoc).
- Aby uzyskać dostęp do okna **Power Options Properties** (Właściwości: Opcje zasilania), kliknij **Start** → **Control Panel** (Panel sterowania) → **Power Options** (Opcje zasilania). Informacje o dowolnym polu w oknie **Power Options Properties** (Właściwości: Opcje zasilania) można uzyskać po kliknięciu znaku zapytania na pasku tytułu, a następnie kliknięciu obszaru, w którym znajdują się potrzebne dane.

## Ładowanie akumulatora



**UWAGA:** Jeśli komputer jest wyłączony, zasilacz ładuje całkowicie rozładowany akumulator do 80 procent w ciągu około 1 godziny, a do 100 – w ciągu około 2 godzin. Czas ładowania jest dłuższy przy włączonym komputerze. Akumulator można pozostawić w komputerze na dowolnie długi czas. Wewnętrzny zespół obwodów elektrycznych zapobiega nadmiernemu naładowaniu akumulatora.

Za każdym razem, gdy komputer podłączany jest do gniazda elektrycznego lub w podłączonym do gniazda elektrycznego komputerze instalowany jest akumulator, komputer sprawdza poziom naładowania akumulatora i jego temperaturę. W razie potrzeby zasilacz ładuje akumulator, a następnie podtrzymuje poziom jego naładowania.

Jeśli akumulator się rozgrzeje wskutek używania go w komputerze lub poddania go działaniu wysokiej temperatury, ładowanie może się nie rozpocząć po podłączeniu komputera do gniazda elektrycznego.

Jeśli lampka  miga na przemian na zielono i pomarańczowo, oznacza to, że temperatura akumulatora jest zbyt wysoka, aby możliwe było rozpoczęcie jego ładowania. Należy komputer odłączyć od gniazda elektrycznego i pozwolić mu oraz akumulatorowi ostygnąć do temperatury otoczenia. Następnie ponownie podłączyć komputer do gniazda elektrycznego i kontynuować ładowanie akumulatora.

Więcej informacji o rozwiązywaniu problemów z akumulatorem można znaleźć w części „Problemy z zasilaniem” w *Podręczniku użytkownika*.

## Wymiana akumulatora



**OSTRZEŻENIE:** Użycie nieodpowiedniego akumulatora może zwiększyć zagrożenie pożarem lub wybuchem. Należy stosować tylko zgodne akumulatory zakupione w firmie Dell. Akumulator jest zaprojektowany do pracy z komputerem firmy Dell™. W opisywanym urządzeniu nie należy stosować akumulatorów z innych komputerów.



**OSTRZEŻENIE:** Przed przystąpieniem do wykonywania tych czynności należy wyłączyć komputer, odłączyć zasilacz od gniazdka ściennego i komputera, odłączyć modem od gniazdka ściennego i komputera oraz odłączyć wszystkie kable wychodzące z komputera.



**POUCZENIE:** Aby uniknąć ewentualnego uszkodzenia złącza, należy odłączyć wszystkie zewnętrzne kable od komputera.

Aby wyjąć akumulator:

- 1 Jeśli komputer jest podłączony (zadokowany) do urządzenia dokującego, należy go oddokować. Informacje na ten temat można znaleźć w dokumentacji urządzenia dokującego.
- 2 Upewnij się, że komputer jest wyłączony.
- 3 Przesuń zatrzask zwalniający wnęki akumulatora na spodzie komputera w kierunku od akumulatora.
- 4 Przesuń i przytrzymaj blokadę wnęki akumulatora, a następnie wyjmij akumulator z wnęki.

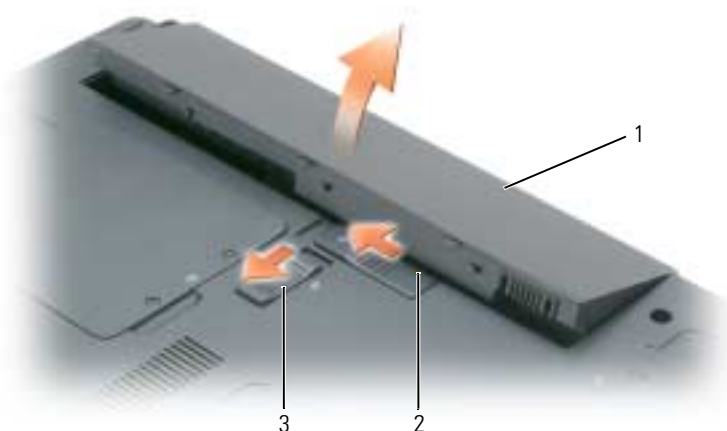

- |              |  |                             |
|--------------|--|-----------------------------|
| 1 akumulator | 2 zatrzask zwalniający wnęki akumulatora | 3 blokada wnęki akumulatora |
|--------------|--|-----------------------------|

Aby włożyć akumulator, wykonaj procedurę jego wyjmowania w odwrotnej kolejności.

### Przechowywanie akumulatora

Jeśli komputer ma być przechowywany przez dłuższy czas, należy wyjąć z niego akumulator. Akumulator może ulec rozładowaniu, jeśli będzie przechowywany bezużytecznie przez dłuższy czas. Po długim okresie przechowywania należy ponownie całkowicie naładować akumulator (patrz „Ładowanie akumulatora” na str. 110) przed jego użyciem.

## Rozwiązywanie problemów

### Blokowanie się komputera i problemy z oprogramowaniem

**⚠ OSTRZEŻENIE:** Przed rozpoczęciem dowolnej z procedur opisanych w tej sekcji należy zapoznać się z instrukcjami dotyczącymi bezpieczeństwa, zamieszczonymi w *Przewodniku z informacjami o produkcji*.

## Komputer nie chce się uruchomić

**UPEWNIJ SIĘ, ŻE ZASILACZ JEST PRAWIDŁOWO PODŁĄCZONY DO KOMPUTERA I GNIAZDA ZASILANIA.**

## Komputer przestał reagować



**POUCZENIE:** Jeśli nie można zamknąć systemu operacyjnego, może nastąpić utrata danych.

**WYŁĄCZ KOMPUTER** — Jeżeli komputer nie reaguje na naciśnięcie klawisza klawiatury lub ruch myszy, naciśnij i przytrzymaj przez co najmniej 8 do 10 sekund przycisk zasilania, aż komputer wyłączy się. Następnie ponownie uruchom komputer.

## Program przestał reagować lub ciągle się zawiesza



**UWAGA:** Instrukcje dotyczące instalowania są zazwyczaj dołączane do oprogramowania w jego dokumentacji lub na dyskietce (lub dysku CD).

### ZAKOŃCZ DZIAŁANIE PROGRAMU —

- 1 Jednocześnie naciśnij klawisze <Ctrl> <Shift> <Esc> i kliknij opcję **Task Manager** (Menedżer zadań).
- 2 Kliknij program, który przestał reagować, a następnie kliknij opcję **End Task** (Zakończ zadanie).

**SPRAWDŹ DOKUMENTACJĘ PROGRAMU** — Jeżeli jest to konieczne, odinstaluj i zainstaluj ponownie program.

## Program został napisany dla wcześniejszej wersji systemu operacyjnego Microsoft® Windows®

**URUCHOM KREATOR ZGODNOŚCI PROGRAMÓW** — Kreator zgodności programów konfiguruje program tak, że działa on w środowisku podobnym do środowisk innych niż system operacyjny Windows XP.

- 1 Kliknij **Start** → **All Programs** (Programy) → **Accessories** (Akcesoria) → **Program Compatibility Wizard** (Kreator zgodności programów).
- 2 Kliknij **Next** (Dalej) i postępuj zgodnie z instrukcjami wyświetlanymi na ekranie.

## Pojawia się niebieski ekran

**WYŁĄCZ KOMPUTER** — Jeżeli komputer nie reaguje na naciśnięcie klawisza klawiatury lub ruch myszy, naciśnij i przytrzymaj przez co najmniej 8 do 10 sekund przycisk zasilania, aż komputer wyłączy się. Następnie ponownie uruchom komputer.

## Inne problemy z oprogramowaniem

**SPRAWDŹ DOKUMENTACJĘ DOSTARCZONĄ WRAZ Z OPROGRAMOWANIEM LUB SKONTAKTUJ SIĘ Z PRODUCENTEM OPROGRAMOWANIA NA CELU OZYSKANIA INFORMACJI NA TEMAT ROZWIĄZYWANIA PROBLEMÓW —**

- Sprawdź, czy program jest zgodny z systemem operacyjnym zainstalowanym w komputerze.
- Sprawdź, czy komputer spełnia minimalne wymagania sprzętowe potrzebne do uruchomienia programu. Zapoznaj się z dokumentacją oprogramowania.
- Sprawdź, czy program został poprawnie zainstalowany i skonfigurowany.
- Sprawdź, czy sterowniki urządzeń nie powodują konfliktów z programem.
- Jeżeli jest to konieczne, odinstaluj i zainstaluj ponownie program.



**NATYCHMIAST UTWÓRZ KOPIE ZAPASOWE PLIKÓW.**

**UŻYJ PROGRAMU ANTYWIRUSOWEGO, ABY SPRAWDZIĆ DYSK TWARDEY, DYSKIETKI LUB DYSKI CD.**

**ZAPISZ I ZAMKNIJ OTWARTE PLIKI LUB PROGRAMY I WYŁĄCZ KOMPUTER ZA POMOCĄ MENU START.**

**SPRAWDŹ OBECNOŚĆ W KOMPUTERZE PROGRAMÓW TYPU SPYWARE** — Jeżeli komputer zwalnia, najczęściej jest to spowodowane odbieraniem reklam wyświetlanych w okienkach podręcznych lub, jeżeli występują problemy z połączeniem z Internetem, komputer mógł zostać zainfekowany programami typu spyware. Użyj programu antywirusowego, który zawiera ochronę przed programami typu spyware (posiadany program może wymagać aktualizacji), aby przeskanować komputer i usunąć programy typu spyware. Więcej informacji można znaleźć pod adresem [support.euro.dell.com](http://support.euro.dell.com), gdzie należy odszukać słowo kluczowe *spyware*.

**URUCHOM PROGRAM DELL DIAGNOSTICS** — Patrz „Program Dell Diagnostics” na str. 113. Jeżeli wszystkie testy zakończą się pomyślnie, zaistniały błąd jest związany z oprogramowaniem.

## Program Dell Diagnostics

 **OSTRZEŻENIE:** Przed rozpoczęciem dowolnej z procedur opisanych w tej sekcji należy zapoznać się z instrukcjami dotyczącymi bezpieczeństwa, zamieszczonymi w *Przewodniku z informacjami o produkcji*.

### Kiedy użyć programu Dell Diagnostics

Jeżeli występuje problem z komputerem, przed skontaktowaniem się z pomocą techniczną firmy Dell należy wykonać testy opisane w sekcji „Blokowanie się komputera i problemy z oprogramowaniem” na str. 111 i uruchomić program Dell Diagnostics.

Przed rozpoczęciem zalecane jest wydrukowanie tych procedur.

 **POUCZENIE:** Program Dell Diagnostics działa tylko z komputerami firmy Dell™.

 **UWAGA:** Dysk CD *Drivers and Utilities* jest opcjonalny i może nie być wysłany ze wszystkimi komputerami.

Program Dell Diagnostics można uruchomić albo z dysku twardego, albo z dysku CD *Drivers and Utilities* (nazywanego także dyskiem *ResourceCD*).

### Uruchamianie programu Dell Diagnostics z dysku twardego

Program Dell Diagnostics znajduje się na ukrytej partycji narzędzi diagnostycznych na dysku twardym komputera.

 **UWAGA:** Jeśli komputer nie może wyświetlić obrazu, skontaktuj się z firmą Dell (patrz „Kontakt z firmą Dell” w *Podręczniku użytkownika*).

- 1 Zamknij system operacyjny i wyłącz komputer.
- 2 Jeśli komputer jest podłączony (zadokowany) do urządzenia dokującego, należy go oddokować. Informacje na ten temat można znaleźć w dokumentacji urządzenia dokującego.
- 3 Podłącz komputer do gniazda elektrycznego.
- 4 Diagnostykę można uruchomić na dwa sposoby:
  - a Włącz komputer. Po wyświetleniu logo firmy Dell™, naciśnij natychmiast klawisz <F12>. Wybierz opcję Diagnostics (Diagnostyka) z menu uruchamiania i naciśnij klawisz <Enter>.

 **UWAGA:** Jeżeli będziesz czekać zbyt długo i wyświetlone zostanie logo systemu operacyjnego, poczekaj, aż pojawi się pulpit systemu Microsoft® Windows®. Następnie zamknij system operacyjny i spróbuj ponownie.

**b** Naciśnij i przytrzymaj klawisz <Fn> podczas uruchamiania komputera.

 **UWAGA:** Jeśli zostanie wyświetlony komunikat informujący, że nie znaleziono partycji narzędzi diagnostycznych, uruchom program Dell Diagnostics z dysku CD *Drivers and Utilities*.

Komputer uruchomi funkcję Pre-boot System Assessment — serię testów diagnostycznych sprawdzających płytę systemową, klawiaturę, dysk twardy i wyświetlacz.

- Podczas przeprowadzania testów odpowiadaj na wszystkie wyświetlane pytania.
- Jeśli wykryta zostanie awaria, komputer przestanie działać i wyda sygnał dźwiękowy. Aby zatrzymać ocenianie i ponownie uruchomić komputer, naciśnij <Esc>; aby przejść do następnego testu, naciśnij <y>; aby ponownie przetestować uszkodzone elementy, naciśnij <r>.
- Jeśli w trakcie testów Pre-boot System Assessment zostaną wykryte awarie, zapisz kody błędów i skontaktuj się z firmą Dell (patrz „Kontakt z firmą Dell” w *Podręczniku użytkownika*).

Po pomyślnym zakończeniu testów systemu Pre-boot System Assessment wyświetlony zostanie komunikat `Booting Dell Diagnostic Utility Partition. Press any key to continue.` (Uruchamianie z partycji narzędzi diagnostycznych. Naciśnij dowolny klawisz, aby kontynuować).

- 5 Naciśnij dowolny klawisz, aby uruchomić program Dell Diagnostics z partycji narzędzi diagnostycznych na dysku twardym.

### Uruchamianie programu Dell Diagnostics z Dysku CD Drivers and Utilities

- 1 Włóż dysk CD *Drivers and Utilities*.

- 2 Wyłącz i ponownie uruchom komputer.

Po wyświetleniu logo firmy Dell™ natychmiast naciśnij klawisz <F12>.

Jeśli nie zdążysz nacisnąć klawisza i zostanie wyświetlone logo systemu Windows, musisz poczekać do wyświetlenia pulpitu Windows. Następnie zamknij system operacyjny i spróbuj ponownie.

 **UWAGA:** Kolejne czynności powodują jednorazową zmianę sekwencji uruchamiania. Przy następnym uruchomieniu komputer wykorzysta sekwencję startową zgodnie z urządzeniami podanymi w programie konfiguracji systemu.

- 3 Gdy zostanie wyświetlona lista urządzeń startowych, zaznacz pozycję **CD/DVD/CD-RW Drive** (Napęd CD/DVD/CD-RW) i naciśnij <Enter>.

- 4 W wyświetlonym menu wybierz opcję **Boot from CD-ROM** (Uruchom z napędu CD-ROM) i naciśnij klawisz <Enter>.

- 5 Wpisz 1, aby uruchomić menu, i naciśnij klawisz <Enter>, aby kontynuować.

- 6 Wybierz opcję **Run the 32 Bit Dell Diagnostics** (Uruchom 32-bitową wersję programu Dell Diagnostics) z listy numerowanej. Jeśli pojawi się kilka wersji, wybierz wersję odpowiadającą danemu komputerowi.

- 7 Gdy zostanie wyświetlone menu główne (**Main Menu**) programu Dell Diagnostics, wybierz test, który ma zostać wykonany.

## Główne menu programu Dell Diagnostics

- 1 Po załadowaniu programu Dell Diagnostics i wyświetleniu ekranu **Main Menu** (Menu główne) kliknij przycisk wybranej opcji.

Opcja	Funkcja
Express Test (Test szybki)	Wykonywany jest przyspieszony test urządzeń. Test tego rodzaju trwa od 10 do 20 minut i nie wymaga żadnych interwencji ze strony użytkownika. <b>Test szybki</b> należy uruchamiać jako pierwszy, gdyż na ogół umożliwia on szybkie wykrycie przyczyny problemu.
Extended Test (Test rozszerzony)	Wykonywane jest wnikliwe sprawdzenie urządzeń. Test zajmuje zwykle godzinę lub więcej i okresowo wymaga od użytkownika odpowiedzi na pytania.
Custom Test (Test niestandardowy)	Wykonywane jest sprawdzenie określonego urządzenia. Sposób przeprowadzania testu można skonfigurować.
Symptom Tree (Drzewo objawów)	Wyświetla listę najczęściej napotykanym objawów problemów i pozwala wybrać test dostosowany do występujących nieprawidłowości.

- 2 Jeśli w trakcie testu wystąpił problem, wyświetlany jest komunikat zawierający kod błędu i opis problemu. Zapisz kod błędu i opis problemu, a następnie postępuj według instrukcji wyświetlanych na ekranie.

Jeśli samodzielnie nie można rozwiązać problemu, skontaktuj się z firmą Dell (patrz „Kontakt z firmą Dell” w *Podręczniku użytkownika*).



**UWAGA:** W górnej części każdego z ekranów testowych umieszczony jest numer seryjny. Udzielający pomocy pracownik działu obsługi technicznej zapyta o numer Znacznika usługi.

- 3 Jeśli wybrano test z grupy **Custom Test** (Test niestandardowy) lub **Symptom Tree** (Drzewo objawów), dodatkowe informacje można uzyskać, klikając odpowiednią zakładkę opisaną w poniższej tabeli.

Zakładka	Funkcja
Results (Wyniki)	Zawiera wyniki testu i wykryte błędy.
Errors (Błędy)	Wyświetla wykryte błędy, kody błędów i opis problemu.
Help (Pomoc)	Zawiera opis testu i ewentualne warunki wymagane do jego przeprowadzenia.

<b>Zakładka</b>	<b>Funkcja</b>
Configuration (Konfiguracja)	Wyświetla konfigurację sprzętową wybranego urządzenia. Program Dell Diagnostics uzyskuje informacje o konfiguracji wszystkich urządzeń z konfiguracji systemu, pamięci i różnych testów wewnętrznych, po czym wyświetla je na liście urządzeń w lewym okienku na ekranie. Lista urządzeń może nie zawierać nazw wszystkich komponentów zamontowanych w komputerze lub przyłączonych do niego urządzeń peryferyjnych.
Parameters (Parametry)	Pozwala dostosować test do indywidualnych wymagań przez zmianę ustawień.

- 4 Po zakończeniu testów, jeśli program Dell Diagnostics został uruchomiony z dysku CD *Drivers and Utilities*, wyjmij dysk CD.
- 5 Po zakończeniu testów zamknij ekran testów i powróć do ekranu **Main Menu** (Menu główne). Aby zakończyć działanie programu Dell Diagnostics i uruchomić ponownie komputer, zamknij ekran **Main Menu** (Menu główne).

# Indeks

## A

- akumulator
  - ładowanie, 110
  - czas pracy, 107
  - miernik energii, 108
  - oszczędzanie energii, 108
  - przechowywanie, 111
  - sprawdzanie stanu naładowania, 107
  - wydajność, 106
  - wyjmowanie, 110
  - wymiana, 110

## C

- Centrum pomocy i obsługi technicznej, 100, 102

## D

- Dell
  - witryna pomocy technicznej, 101
- Dell Diagnostics
  - korzystanie, 113
- dokumentacja
  - bezpieczeństwo, 99
  - ergonomia, 99
  - gwarancja, 99
  - Podręcznik użytkownika, 100
  - prawo, 99
  - Przewodnik z informacjami o produkcji, 99

- Umowa licencyjna użytkownika końcowego, 99
- wersja elektroniczna, 101
- Dysk CD Drivers and Utilities CD
  - program Dell Diagnostics, 114
- dysk CD z systemem operacyjnym, 102
- dysk twardey
  - program Dell Diagnostics, 113
- dyski CD
  - Drivers and Utilities, 99
  - ResourceCD, 99
  - system operacyjny, 102

## E

- etykiety
  - Microsoft Windows, 100
  - numer seryjny, 100, 115

## I

- informacje dotyczące ergonomii, 99
- informacje o gwarancji, 99
- informacje prawne, 99
- instrukcje dotyczące bezpieczeństwa, 99

## K

- komputer
  - awaria, 112
  - dokumentacja, 100, 102
  - konfigurowanie, 103
  - przestał reagować, 112
  - widok od przodu, 104
  - widok od spodu, 106
  - widok od tyłu, 105
  - widoki z boku, 105
  - wolna praca, 113
- konfigurowanie komputera, 103
- kreatory
  - kreator zgodności programów, 112

## N

- numer seryjny, 100

## O

- oprogramowanie
  - problemy, 112
  - systemowe komputera przenośnego, 101
- oprogramowanie antywirusowe, 113

## **P**

- plik pomocy
  - Centrum pomocy i obsługi technicznej systemu Windows, 102
  - program QuickSet, 102
- Podręcznik użytkownika, 100
- Pomoc programu QuickSet, 102
- problemy
  - awaria komputera, 112
  - blokowanie, 111
  - komputer nie chce się uruchomić, 112
  - komputer przestał reagować, 112
  - niebieski ekran, 112
  - oprogramowanie, 111-112
  - program Dell Diagnostics, 113
  - program przestał reagować, 112
  - program się zawiesza, 112
  - rozwiązywanie, 111
  - spyware, 113
  - wolna praca komputera, 113
  - zgodność z systemem Windows, 112
- Program Dell Diagnostics
  - główne menu, 115
  - uruchamianie z dysku CD Drivers and Utilities, 114
  - uruchamianie z twardego dysku, 113
- Przewodnik z informacjami o produkcji, 99

## **R**

- ResourceCD
  - program Dell Diagnostics, 113
- rozwiązywanie problemów
  - Centrum pomocy i obsługi technicznej, 102
  - program Dell Diagnostics, 113

## **S**

- sprzęt
  - program Dell Diagnostics, 113
- spyware, 113
- sterowniki
  - dysk CD Drivers and Utilities, 99
- system operacyjny
  - ponowna instalacja, 102

## **T**

- tryb gotowości, 108
- tryb hibernacji, 109

## **U**

- Umowa licencyjna użytkownika końcowego, 99

## **W**

- Windows XP
  - Centrum pomocy i obsługi technicznej, 102
  - kreator zgodności programów, 112
  - ponowna instalacja, 102
  - tryb gotowości, 108
  - tryb hibernacji, 109
- witryna internetowa pomocy technicznej, 101

## **Z**

- zasilanie
  - tryb gotowości, 108
  - tryb hibernacji, 109
  - ustawienia zarządzania, 110

Dell™ Latitude™ 120L

# Краткий справочник

Модель PP21L

[www.dell.com](http://www.dell.com) | [support.dell.com](http://support.dell.com)

Для получения информации о другой документации, входящей в комплект поставки компьютера, см. «Источники информации» на стр. 123.

## Примечания, уведомления и предупреждения



**ПРИМЕЧАНИЕ.** В разделе ПРИМЕЧАНИЕ содержится важная информация, которая помогает при использовании компьютера.



**ВНИМАНИЕ.** Означает либо возможность повредить оборудование, либо возможность потерять данные, и говорит о том, как избежать этой проблемы.



**ПРЕДУПРЕЖДЕНИЕ.** Указывает на потенциальную опасность повреждения, получения легких травм или угрозу для жизни.

## Сокращения и аббревиатуры

Для ознакомления с полным списком аббревиатур и сокращений см. раздел Глоссарий в *Руководстве пользователя* компьютера.

В случае приобретения компьютера серии Dell™ любые упоминания операционной системы Microsoft® Windows® в настоящем документе неприменимы.

---

**Информация, включенная в состав данного документа, может быть изменена без уведомления.**

**© Dell Inc. 2005 Все права защищены.**

Воспроизведение материалов данного руководства в любой форме без письменного разрешения корпорации Dell Inc. строго запрещено.

Товарные знаки, упомянутые в данном документе: *Dell*, логотип *DELL* и *Latitude* являются товарными знаками корпорации Dell Inc.; *Microsoft* и *Windows* являются охраняемыми товарными знаками корпорации Microsoft Corporation; *Intel* и *Pentium* являются охраняемыми товарными знаками корпорации Intel Corporation.

Другие товарные знаки и фирменные названия упомянуты в данной документации в качестве ссылки как на предприятия, имеющие эти знаки и названия, так и на их продукцию. Dell Inc. заявляет об отказе от всех прав собственности на любые товарные знаки и названия, кроме своих собственных.

Модель PP21L

Декабрь 2005 года P/N KD727 Ред. A00





# Содержание



<b>Источники информации</b> . . . . .	<b>123</b>
<b>Установка компьютера</b> . . . . .	<b>127</b>
<b>О компьютере</b> . . . . .	<b>128</b>
Вид спереди . . . . .	128
Вид слева . . . . .	129
Вид справа . . . . .	129
Вид сзади . . . . .	129
Вид снизу . . . . .	130
<b>Использование аккумулятора</b> . . . . .	<b>130</b>
Работа аккумулятора . . . . .	130
Проверка заряда аккумулятора . . . . .	131
Экономия заряда аккумулятора . . . . .	132
Режимы управления питанием . . . . .	132
Изменение настроек управления питанием . . . . .	134
Зарядка аккумулятора . . . . .	134
Замена аккумулятора . . . . .	134
Хранение аккумулятора . . . . .	135
<b>Поиск и устранение неисправностей</b> . . . . .	<b>135</b>
Блокировки и неполадки программного обеспечения . . . . .	135
Программа Dell Diagnostics . . . . .	137
<b>Указатель</b> . . . . .	<b>141</b>



## Источники информации

 **ПРИМЕЧАНИЕ.** Некоторые функции или материалы мультимедиа могут быть вспомогательными и не поставляться с компьютером. Некоторые функции и материалы мультимедиа могут быть недоступны в определенных странах.

 **ПРИМЕЧАНИЕ.** Дополнительную информацию можно найти в документации по компьютеру.

Что требуется найти?	Информация находится здесь
<ul style="list-style-type: none"><li>• Программа диагностики компьютера</li><li>• Драйверы для используемого компьютера</li><li>• Документация на устройства</li><li>• Системное программное обеспечение переносного компьютера (NSS)</li></ul>	<p><b>Компакт-диск Drivers and Utilities (Драйверы и утилиты) (иначе называемый Resource (Ресурсы))</b></p> <p><b>ПРИМЕЧАНИЕ.</b> Компакт-диски <i>Drivers and Utilities</i> (Драйверы и утилиты) является дополнительным и может не поставляться с этим компьютером.</p> <p>Документация и драйверы уже установлены на компьютере. Данный компакт-диск можно использовать для переустановки драйверов (см. раздел «Повторная установка драйверов и утилит» в <i>руководстве пользователя</i>) или запустите программу Dell Diagnostics (см. раздел «Dell Diagnostics» в <i>руководстве пользователя</i>).</p>  <p>На жестком диске компьютера могут быть записаны файлы Readme, содержащие самую свежую информацию о технических новшествах компьютера или справочные материалы для опытных пользователей и технических специалистов.</p> <p><b>ПРИМЕЧАНИЕ.</b> Драйверы и обновления документации можно найти на веб-узле <a href="http://support.dell.com">support.dell.com</a>.</p>
<ul style="list-style-type: none"><li>• Информация о гарантиях</li><li>• Условия (только для США)</li><li>• Инструкции по технике безопасности</li><li>• Сведения о соответствии стандартам</li><li>• Информация об эргономике</li><li>• Лицензионное соглашение конечного пользователя</li></ul>	<p>Информационное руководство по продуктам Dell™</p> 

Что требуется найти?	Информация находится здесь
<ul style="list-style-type: none"> <li>• Удаление и замена компонентов</li> <li>• Технические характеристики</li> <li>• Настройка системы</li> <li>• Устранение неисправностей и решение проблем</li> </ul>	<p><b>Dell Latitude™</b> Руководство пользователя</p> <p><i>Центр справки и поддержки Microsoft Windows XP</i></p> <p><b>1</b> Нажмите кнопку <b>Пуск</b>→ <b>Справка и поддержка</b>→ <b>Руководства пользователя и системное руководство Dell</b>→ <b>Системные руководства</b>.</p> <p><b>2</b> Выберите <i>Руководство пользователя</i> для используемого компьютера.</p>
<ul style="list-style-type: none"> <li>• Код экспресс-обслуживания и метка производителя</li> <li>• Лицензионная метка Microsoft Windows</li> </ul>	<p><b>Метка производителя и лицензия Microsoft® Windows®</b></p> <p>Эти надписи находятся на нижней стороне компьютера.</p> <ul style="list-style-type: none"> <li>• Метка производителя требуется для идентификации компьютера на веб-узле <b>support.dell.com</b> или при обращении в службу поддержки</li> <li>• Введите код экспресс-обслуживания, чтобы звонок был переадресован в службу поддержки.</li> </ul>



---

## Что требуется найти?

- Solutions (Разрешение вопросов) – подсказки и советы по поиску и устранению неисправностей, статьи технических специалистов, интерактивные курсы обучения, часто задаваемые вопросы
- Community (Сообщество) – интерактивная дискуссия с другими пользователями Dell
- Upgrades (Обновления) – информация о новых версиях различных компонентов (например, памяти, жесткого диска и операционной системы)
- Customer Care (Отдел обслуживания клиентов) – контактная информация, звонок в отдел обслуживания и информация о состоянии исполнения заказа, гарантии и ремонте
- Service and support (Обслуживание и поддержка) – состояние звонка в отдел обслуживания и архив с информацией об оказании поддержки, обращение для получения сервисного обслуживания, интерактивная дискуссия с представителями службы поддержки
- Reference (Справочная информация) – компьютерная документация, подробные сведения о конфигурации компьютера, технические характеристики изделий и техническая документация
- Downloads (Данные для загрузки) – сертифицированные драйверы, исправления и обновления программного обеспечения
- Notebook System Software (NSS) Системное программное обеспечение (обеспечение) – после переустановки операционной системы на компьютере необходимо также переустановить программное обеспечение NSS. Программа NSS обеспечивает критические обновления операционной системы и поддержку 3,5-дюймовых дисководов USB Dell™, а также процессоров Intel® Pentium® M, оптических дисководов и устройств USB. Программа NSS необходима для правильной работы компьютера Dell. Программное обеспечение автоматически определяет конфигурацию компьютера и операционную систему и устанавливает подходящие для них обновления.

---

## Информация находится здесь



Веб-узел поддержки Dell — [support.dell.com](http://support.dell.com)

**ПРИМЕЧАНИЕ.** Выберите свой регион для просмотра соответствующего веб-узла поддержки.

Чтобы загрузить системное программное обеспечение переносного компьютера:

- 1 Посетите веб-узел **support.dell.com**, выберите свою сферу деятельности и введите метку производителя.
- 2 Выберите **Drivers & Downloads** (Драйверы и файлы для загрузки) и щелкните **Go** (Перейти).
- 3 Выберите операционную систему и выполните поиск по ключевой фразе *Notebook System Software*.

**ПРИМЕЧАНИЕ.** Интерфейс пользователя на веб-узле [support.dell.com](http://support.dell.com), в зависимости от настроек, может меняться.

Что требуется найти?	Информация находится здесь
<ul style="list-style-type: none"> <li>• Подсказки по обновлению программного обеспечения и устранению неисправностей</li> <li>• Часто задаваемые вопросы, популярные разделы и общие рекомендации по организации рабочей среды</li> </ul>	<p><b>Программа поддержки Dell</b></p> <p>Программа поддержки Dell - это установленная на компьютере система автоматического обновления и уведомления. Данная программа производит контроль состояния операционной системы, обновление программного обеспечения, а также предоставляет важную информацию для самостоятельного устранения неполадок. Чтобы открыть программу Dell Support Utility, щелкните значок  на панели задач. Дополнительную информацию см. в разделе «Доступ к программе поддержки Dell» <i>Руководства пользователя</i>.</p>
<ul style="list-style-type: none"> <li>• Как работать в Windows XP</li> <li>• Как работать с программами и файлами</li> <li>• Как индивидуально настроить рабочий стол</li> </ul>	<p><b>Центр справки и поддержки Windows</b></p> <ol style="list-style-type: none"> <li>1 Нажмите кнопку <b>Пуск</b> → <b>Справка и поддержка</b>.</li> <li>2 Введите слово или фразу, описывающие проблему, и щелкните значок стрелки.</li> <li>3 Щелкните раздел, соответствующий вашей проблеме.</li> <li>4 Следуйте инструкциям на экране.</li> </ol>
<ul style="list-style-type: none"> <li>• Информация об операциях в сети, мастере управления питанием, горячих клавишах и других вопросах, контролируемых программой Dell QuickSet</li> </ul>	<p><b>Справка Dell QuickSet</b></p> <p>Чтобы просмотреть <i>Dell QuickSet Help</i> (Справка Dell QuickSet), щелкните правой кнопкой мыши значок  на панели задач Microsoft® Windows®.</p> <p>Для получения дополнительной информации о программе Dell QuickSet см. раздел «Dell™ Quickset» в <i>Руководстве пользователя</i>.</p>
<ul style="list-style-type: none"> <li>• Переустановка операционной системы</li> </ul>	<p><b>Компакт-диск Operating System (Операционная система)</b></p> <p><b>ПРИМЕЧАНИЕ.</b> Компакт-диск <i>Operating System</i> (Операционная система) является дополнительным и может не поставляться с этим компьютером.</p> <p>Операционная система уже установлена на компьютере. Для переустановки операционной системы используйте дополнительный компакт-диск <i>Operating System</i> (Операционная система) (см. раздел «Использование компакт-диска Operating System (Операционная система)» в <i>Руководстве пользователя</i>).</p> <div data-bbox="668 1239 932 1506" data-label="Image"> </div> <p>После повторной установки операционной системы, используйте <i>Компакт-диск Drivers and Utilities</i> (Драйверы и утилиты) (<i>ResourceCD</i> (Ресурсы)) для переустановки драйверов устройств, которые входят в комплект поставки компьютера.</p> <p><b>ПРИМЕЧАНИЕ.</b> Цвет компакт-диска может различаться в зависимости от заказанной операционной системы.</p>

## Установка компьютера



**ПРЕДУПРЕЖДЕНИЕ.** Перед тем как приступить к выполнению операций данного раздела, выполните указания по безопасности, описанные в *Информационном руководстве по продуктам*.

- 1 Распакуйте коробку с принадлежностями.
- 2 Отложите в сторону те принадлежности, которые не понадобятся для завершения установки.  
В коробке с принадлежностями находится документация пользователя, а также все заказанное вами программное обеспечение и дополнительные компоненты (платы PC Card, дисководы, аккумуляторы и т.п.).
- 3 Подсоедините адаптер переменного тока к соответствующему разъему на компьютере и к электророзетке.



- 4 Откройте дисплей компьютера и нажмите кнопку питания, чтобы включить компьютер (см. «Вид спереди» на стр. 128).



**ПРИМЕЧАНИЕ.** Рекомендуется включить и выключить компьютер по крайней мере один раз перед установкой любых плат или подключением компьютера к стыковочному устройству или другому внешнему устройству, например принтеру.

# О компьютере

Вид спереди



- |    |                                 |   |                                |   |                             |
|----|---------------------------------|---|--------------------------------|---|-----------------------------|
| 1  | кнопка для открытия дисплея     | 2 | защелки дисплея (2)            | 3 | дисплей                     |
| 4  | индикаторы состояния клавиатуры | 5 | сенсорная панель               | 6 | кнопки сенсорной панели (2) |
| 7  | динамики (2)                    | 8 | индикаторы состояния устройств | 9 | клавиатура                  |
| 10 | кнопка питания                  |   |                                |   |                             |



## Вид слева



- |   |                              |   |                                       |   |                      |
|---|------------------------------|---|---------------------------------------|---|----------------------|
| 1 | разъем модема                | 2 | сетевой разъем                        | 3 | видеоразъем          |
| 4 | разъемы USB (3)              | 5 | разъем микрофона                      | 6 | разъем для наушников |
| 7 | гнездо для платы ExpressCard | 8 | фиксатор гнезда для платы ExpressCard |   |                      |

## Вид справа



- |   |                                |   |  |   |                         |
|---|--------------------------------|---|--|---|-------------------------|
| 1 | отсек для оптического дисковод | 2 | кнопка открытия лотка оптического дисковод | 3 | гнездо защитного кабеля |
|---|--------------------------------|---|--|---|-------------------------|

## Вид сзади



- |   |                                  |   |                          |
|---|----------------------------------|---|--------------------------|
| 1 | разъем адаптера переменного тока | 2 | вентиляционное отверстие |
|---|----------------------------------|---|--------------------------|

## Вид снизу

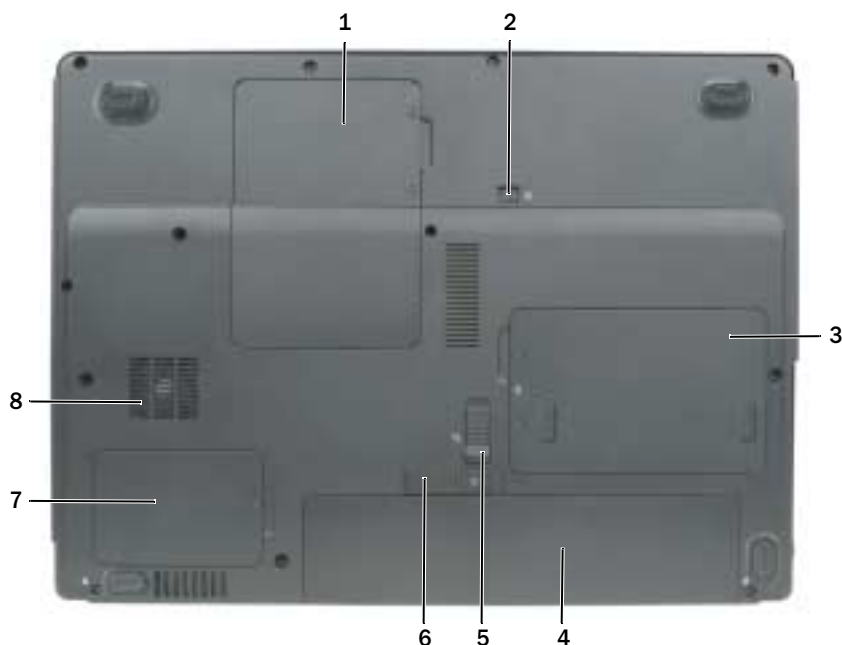

- |   |  |   |  |   |                                 |
|---|--|---|--|---|---------------------------------|
| 1 | крышка отсека модуля памяти/мини-платы PCI | 2 | крепежный винт оптического дисковода     | 3 | жесткий диск                    |
| 4 | аккумулятор                                | 5 | фиксатор защелки отсека для аккумулятора | 6 | защелка отсека для аккумулятора |
| 7 | крышка термического модуля и процессора    | 8 | вентилятор                               |   |                                 |

## Использование аккумулятора

### Работа аккумулятора

**ПРИМЕЧАНИЕ.** Информацию о гарантиях корпорации Dell на компьютер можно найти в документе *Информация о продукте* или в отдельном гарантийном документе, прилагаемом к компьютеру.

Чтобы достичь оптимальной производительности и сохранить настройки BIOS, в портативном компьютере Dell™ всегда должен быть установлен основной аккумулятор. Один аккумулятор в качестве стандартного компонента установлен в аккумуляторный отсек.

**ПРИМЕЧАНИЕ.** Так как при первом использовании нового компьютера аккумулятор может быть не полностью заряжен, используйте адаптер переменного тока для подключения компьютера к электросети. Для достижения наилучших результатов используйте адаптер переменного тока, пока аккумулятор не зарядится полностью. Для просмотра состояния заряда аккумулятора нажмите кнопку **Пуск** → **Панель управления** → **Параметры питания** → **Индикатор питания**.

 **ПРИМЕЧАНИЕ.** Рабочее время аккумулятора (время, в течение которого аккумулятор остается заряженным) со временем уменьшается. В зависимости от того, как часто и в каких условиях используется аккумулятор, возможно, в процессе эксплуатации компьютера, его потребуется заменить.

 **ПРИМЕЧАНИЕ.** Во время записи на компакт-диск или DVD-диск компьютер рекомендуется подключать к электрической розетке.

Срок службы аккумулятора зависит от условий эксплуатации. Время работы значительно снижается при выполнении операций с повышенным энергопотреблением, включая следующие, но не ограничиваясь ими.

- Использование оптических дисководов.
- Использование устройств беспроводной связи, плат PC Card, плат ExpressCards, карт памяти и устройств USB.
- Использование дисплея в режиме высокой яркости, трехмерных экранных заставок или других энергоемких программ, например трехмерных игр.
- Работа компьютера при максимальном эксплуатационном режиме. См. раздел «Изменение настроек управления питанием» на стр. 134 для получения сведений о том, как открыть окно «Свойства: Электропитание» в Windows или программу Dell QuickSet, которую можно использовать для настройки параметров управления питанием.

 **ПРЕДУПРЕЖДЕНИЕ.** Использование несовместимого аккумулятора может повысить риск возгорания или взрыва. Заменяйте аккумулятор только на совместимый аккумулятор, приобретенный в Dell. Аккумулятор предназначен для работы с компьютером Dell. Не используйте аккумулятор от других компьютеров.

 **ПРЕДУПРЕЖДЕНИЕ.** Не выбрасывайте аккумуляторы вместе с бытовыми отходами. Если ваш аккумулятор больше не удерживает заряд, свяжитесь с вашим местным агентством по утилизации или учреждением по охране окружающей среды для получения инструкций по утилизации ионно-литиевой батареи. См. раздел «Утилизация аккумулятора» в *Информационном руководстве по продуктам*.

 **ПРЕДУПРЕЖДЕНИЕ.** Неправильное обращение с аккумулятором может повысить риск возгорания или химического ожога. Не протыкайте, не сжигайте, не разбирайте и не нагревайте аккумулятор до температуры выше 65° (149°F). Храните аккумулятор в недоступном для детей месте. Обращайтесь с поврежденным или протекающим аккумулятором крайне осторожно. Поврежденный аккумулятор может протекать и вызвать травмы или повредить оборудование.

## Проверка заряда аккумулятора

Информацию о заряде аккумулятора можно узнать в программе Dell QuickSet Battery Meter, в окне **индикатора расхода питания** Microsoft Windows, на значке  и с помощью предупреждения о недостаточном заряде аккумулятора.

### Программа Dell™ QuickSet Battery Meter

Если установлена программа Dell QuickSet, то чтобы отобразить индикатор батареи QuickSet Battery Meter, нажмите клавиши <Fn><F3>. В окне Battery Meter отображаются состояние, работоспособность, уровень заряда и время окончания зарядки аккумулятора компьютера.

Для получения подробной информации о программе QuickSet щелкните правой кнопкой мыши на значке  в панели задач и выберите **Help** (Справка).

## Индикатор питания Microsoft® Windows®

Индикатор заряда аккумулятора Windows показывает оставшийся заряд. Чтобы проверить заряд аккумулятора, дважды щелкните значок  на панели задач.

Если компьютер подключен к электросети, появится значок .

### Предупреждение о недостаточном заряде аккумулятора



**ВНИМАНИЕ.** Во избежание потери или повреждения данных сохраните свою работу сразу после получения предупреждения о недостаточном заряде. Затем соедините компьютер с электрической розеткой. Если аккумулятор полностью разрядился, автоматически запустится спящий режим.

Предупреждение о разрядке аккумулятора появляется, когда заряд исчерпан примерно на 90 %. Когда заряд аккумулятора снизится до критического уровня, компьютер перейдет в спящий режим.

Можно изменить параметры предупреждений о разрядке аккумулятора с помощью программы QuickSet или в окне **Свойства: Электропитание**. См. раздел «Изменение настроек управления питанием» на стр. 134 для получения информации о том, как открыть программу QuickSet или окно **Свойства: Электропитание**.

### Экономия заряда аккумулятора

Выполните следующие действия для экономии заряда аккумулятора.

- По возможности подключайте компьютер к электросети через розетку, потому что срок действия аккумулятора во многом зависит от того, сколько раз он используется и заряжается.
- Если не планируется работать с компьютером в течение долгого времени, переведите его в спящий режим или режим ожидания (см. раздел «Режимы управления питанием» на стр. 132).
- Выберите параметры для оптимизации питания компьютера с помощью Power Management Wizard (Мастера управления потреблением энергии) или окна **Свойства: Электропитание**. С помощью этих параметров можно также изменить действие при нажатии кнопки включения питания, закрытии дисплея или нажатии клавиш <Fn><Esc>.



**ПРИМЕЧАНИЕ.** См. раздел «Изменение настроек управления питанием» на стр. 134 для получения информации о методах экономии энергии.

### Режимы управления питанием

#### Режим ожидания

Экономия заряда аккумулятора в режиме ожидания достигается за счет отключения дисплея и жесткого диска по истечении заданного времени бездействия (времени ожидания). При возобновлении работы восстанавливается состояние системы на момент перехода в режим ожидания.



**ВНИМАНИЕ.** Если компьютер находится в режиме ожидания Standby, в случае прекращения питания от электросети и аккумуляторной батареи возможна потеря данных.

Чтобы перевести компьютер в режим ожидания, выполните следующее.

- Нажмите кнопку **Пуск** → **Выключить компьютер** → **Ждущий режим**.

или

- В зависимости от выбранных параметров управления питанием в окнах «**Свойства: Электропитание**» или Мастера управления питанием программы QuickSet выберите один из следующих способов.
  - Нажмите кнопку питания компьютера.
  - Закройте крышку дисплея.
  - Нажмите клавиши <Fn><Esc>.

Чтобы возобновить работу из режима ожидания, нажмите кнопку включения питания компьютера или откройте крышку дисплея (в зависимости от параметров управления питанием). Нажатие какой-либо клавиши или касание тач-пэда не выводят компьютер из режима ожидания.

### Спящий режим

Экономия заряда аккумуляторной батареи в спящем режиме достигается за счет того, что системная информация копируется в специальную область жесткого диска и происходит полное отключение питания компьютера. При возобновлении работы восстанавливается состояние системы на момент перехода в спящий режим.



**ВНИМАНИЕ.** В режиме ожидания Hibernate нельзя удалять устройства и отстыковывать компьютер.

Компьютер переходит в спящий режим Hibernate при разрядке аккумулятора до критически низкого уровня.

Как войти в спящий режим вручную.

- Нажмите кнопку **Пуск** → **Выключить компьютер** → **Спящий режим**.

или

- В зависимости от выбранных параметров управления питанием в окнах «**Свойства: Электропитание**» или Мастера управления питанием программы QuickSet выберите один из следующих способов.
  - Нажмите кнопку питания компьютера.
  - Закройте крышку дисплея.
  - Нажмите клавиши <Fn><Esc>.



**ПРИМЕЧАНИЕ.** Некоторые платы PC Card или ExpressCard после выхода компьютера из спящего режима могут работать неправильно. Извлеките и повторно вставьте плату (см. раздел «Извлечение платы или заглушки» *руководства пользователя*) или просто перезагрузите компьютер.

Для выхода из спящего режима нажмите кнопку энергопитания компьютера. Выход компьютера из спящего режима может занять некоторое время. Нажатие какой-либо клавиши или касание тач-пэда не выводят компьютер из режима ожидания. Более подробную информацию о спящем режиме см. в документации по операционной системе.

## Изменение настроек управления питанием

Чтобы изменить настройки управления потреблением энергии на компьютере, можно использовать Power Management Wizard (Мастер управления потреблением энергии) программы QuickSet или окно Windows Свойства: Электропитание.

- Для получения дополнительной информации о программе QuickSet щелкните правой кнопкой мыши значок  на панели задач и выберите пункт **Справка**.
- Чтобы открыть окно **Свойства: Электропитание**, нажмите кнопку **Пуск** → **Панель управления** → **Параметры питания**. Для получения информации о любом поле в окне «Свойства: Электропитание» щелкните знак вопроса в строке заголовка, а затем выберите поле, о котором необходима информация.

## Зарядка аккумулятора



**ПРИМЕЧАНИЕ.** При выключенном компьютере адаптер заряжает полностью разряженный аккумулятор до 80 процентов емкости примерно в течение 1 часа и до 100 процентов емкости примерно за 2 часа. При включенном компьютере время зарядки увеличивается. Можно оставлять аккумулятор в компьютере на неограниченное время. Внутренняя схема аккумулятора предотвращает его избыточную зарядку.

При подключении компьютера к электрической розетке или во время установки аккумулятора в компьютер, который уже подключен к электрической розетке, выполняется проверка температуры и заряда аккумулятора. При необходимости адаптер переменного тока производит зарядку аккумулятора и поддерживает его заряд.

Если аккумулятор нагрелся при работе в компьютере или пребывании в нагретой среде, то при подключении компьютера к электросети зарядка аккумулятора может не выполняться.

Если индикатор  мигает попеременно зеленым и оранжевым светом, аккумулятор слишком сильно нагрет для зарядки. Отсоедините компьютер от электрической розетки и дайте компьютеру и аккумулятору остыть до комнатной температуры. Затем подключите компьютер к электросети или установите дополнительный аккумулятор в модульный отсек.

Для получения дополнительной информации по устранению проблем, связанных с аккумулятором, см. раздел «Проблемы, связанные с питанием» *Руководства пользователя*.

## Замена аккумулятора



**ПРЕДУПРЕЖДЕНИЕ.** Использование несовместимого аккумулятора может повысить риск возгорания или взрыва. Заменяйте аккумулятор только на совместимый аккумулятор, приобретенный в Dell. Аккумулятор предназначен для использования в компьютере Dell™. Не используйте аккумулятор от других компьютеров.



**ПРЕДУПРЕЖДЕНИЕ.** Перед выполнением этой процедуры выключите компьютер, отсоедините адаптер переменного тока от электросети и компьютера, отсоедините модем от розетки и компьютера, а также отсоедините от компьютера все другие внешние кабели.



**ВНИМАНИЕ.** Чтобы избежать возможного повреждения разъема, необходимо отсоединить все внешние кабели от компьютера.

Для извлечения аккумулятора.

- 1 Если компьютер подключен к стыковочному устройству, отстыкуйте его. Инструкции см. в документации, поставляемой со стыковочным устройством.
- 2 Выключите компьютер.
- 3 Сдвиньте фиксатор защелки отсека для аккумулятора на нижней панели компьютера в сторону от аккумулятора.
- 4 Сдвиньте и удерживайте защелку отсека для аккумулятора и извлеките аккумулятор из отсека.

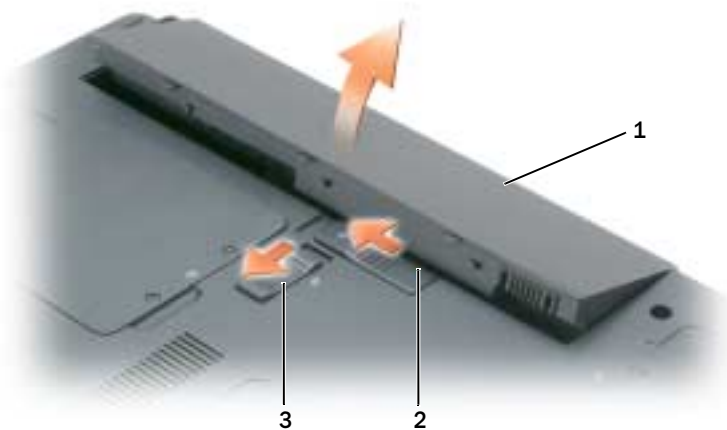

1 аккумулятор

2 защелка аккумулятора

3 фиксатор защелки отсека для аккумулятора

Чтобы установить аккумулятор, выполните процедуру извлечения в обратном порядке.

## Хранение аккумулятора

Если компьютер не используется в течение длительного времени, извлеките аккумулятор. При длительном хранении аккумулятор разряжается. Прежде чем использовать аккумулятор после длительного периода хранения, полностью зарядите его (см. раздел «Зарядка аккумулятора» на стр. 134).

## Поиск и устранение неисправностей

### Блокировки и неполадки программного обеспечения



**ПРЕДУПРЕЖДЕНИЕ.** Перед тем как приступить к выполнению операций данного раздела, выполните указания по безопасности, описанные в *Информационном руководстве по продуктам*.

### Компьютер не запускается

Убедитесь, что адаптер переменного тока надежно подключен к компьютеру и электрической розетке.

### Компьютер не отвечает



**ВНИМАНИЕ.** Если не удастся завершить работу операционной системы с помощью меню кнопки «Пуск», данные могут быть утеряны.

**Выключите компьютер.** Если компьютер не реагирует на нажатие клавиш на клавиатуре или перемещение мыши, нажмите кнопку питания не менее чем на 8-10 секунд, пока компьютер не выключится. Затем перезагрузите компьютер.

### Программа не отвечает или постоянно возникают сбои



**ПРИМЕЧАНИЕ.** Обычно программное обеспечение включает в себя инструкции по установке, находящиеся в документации, либо на дискете или CD-диске.

### Завершение программы.

- 1 Одновременно нажмите клавиши <Ctrl><Shift><Esc> и выберите **Диспетчер задач**.
- 2 Выберите программу, которая не отвечает, и нажмите кнопку **Завершить задачу**.

**Обратитесь к документации по программе.** Если необходимо, удалите и заново установите программу.

### Программа, разработанная для более ранних версий операционной системы Microsoft® Windows®

**Запустите мастер совместимости программ.** Мастер совместимости программ настраивает программу таким образом, чтобы она работала в операционных системах, отличных от Windows XP.

- 1 Нажмите кнопку **Пуск**→ **Все программы**→ **Стандартные**→ **Мастер совместимости программ**.
- 2 Нажмите кнопку **Далее** и следуйте инструкциям на экране.

### Появляется сплошной синий экран

**Выключите компьютер.** Если компьютер не реагирует на нажатие клавиш на клавиатуре или перемещение мыши, нажмите кнопку питания не менее чем на 8-10 секунд, пока компьютер не выключится. Затем перезагрузите компьютер.

### Другие неполадки программ

**Прочитайте документацию по программе или обратитесь к производителю за информацией по устранению неисправностей.**

- Убедитесь, что программа совместима с операционной системой, установленной на компьютере.
- Убедитесь, что компьютер соответствует минимальным требованиям к оборудованию, необходимым для запуска программного обеспечения. Информацию см. в документации по программе.
- Убедитесь, что программа была правильно установлена и настроена.
- Убедитесь, что драйверы устройств не конфликтуют с программой.
- Если необходимо, удалите и заново установите программу.



**Сразу же создайте резервные копии файлов.**

**Используйте антивирусное программное обеспечение для проверки жестких дисков, дискет или компакт-дисков.**

**Сохраните и закройте все открытые файлы или программы, а затем выключите компьютер с помощью меню «Пуск».**

**Сканирование компьютера для поиска шпионского программного обеспечения.** Если производительность компьютера ухудшилась, на экране часто появляются окна с рекламой или имеются проблемы подключения к Интернету, то, вероятно, компьютер заражен шпионским программным обеспечением. Воспользуйтесь антивирусной программой, в которую входит защита от шпионского программного обеспечения (может потребоваться обновление программы), чтобы выполнить сканирование компьютера и удалить шпионские программы. Для получения дополнительной информации посетите веб-узел **support.dell.com** и выполните поиск по ключевому слову *spyware*.

**Запустите программу Dell Diagnostics.** См. раздел «Программа Dell Diagnostics» на стр. 137. Если все тесты пройдены успешно, ошибка связана с программным обеспечением.

## Программа Dell Diagnostics



**ПРЕДУПРЕЖДЕНИЕ.** Перед тем как приступить к выполнению операций данного раздела, выполните указания по безопасности, описанные в *Информационном руководстве по продуктам*.

### Когда использовать программу Dell Diagnostics

Если при работе на компьютере возникают неполадки, выполните тесты, указанные в разделе «Блокировки и неполадки программного обеспечения» на стр. 135, и прежде чем обращаться в службу технической поддержки Dell за консультацией, запустите программу Dell Diagnostics.

Перед началом работы рекомендуется распечатать процедуры из этого раздела.



**ВНИМАНИЕ.** Программа Dell Diagnostics работает только на компьютерах Dell™.



**ПРИМЕЧАНИЕ.** Компакт-диск *Drivers and Utilities* (Драйверы и утилиты) является дополнительным и может не поставляться с этим компьютером.

Запустите программу Dell Diagnostics либо с жесткого диска, либо с компакт-диска *Drivers and Utilities* (Драйверы и утилиты) (иначе называемый *ResourceCD* (Ресурсы)).

### Запуск программы Dell Diagnostics с жесткого диска

Программа Dell Diagnostics находится в скрытом разделе Diagnostic Utility жесткого диска.



**ПРИМЕЧАНИЕ.** Если на дисплее компьютера отсутствует изображение, обратитесь в корпорацию Dell. (см. раздел «Обращение в Dell» в *Руководстве пользователя*).

- 1 Выключите компьютер.
- 2 Если компьютер подключен к стыковочному устройству, отстыкуйте его. Инструкции см. в документации, поставляемой со стыковочным устройством.
- 3 Подключите компьютер к электросети.

- 4 Диагностику можно запустить двумя способами.
- a Включите компьютер. Когда появится логотип DELL™, немедленно нажмите клавишу <F12>. Выберите пункт Diagnostics (Диагностика) в загрузочном меню и нажмите клавишу <Enter>.

 **ПРИМЕЧАНИЕ.** Если эти клавиши нажаты с опозданием и появился экран с логотипом операционной системы, дождитесь появления рабочего стола Microsoft® Windows®. Затем выключите компьютер и повторите попытку.

- b Нажмите и удерживайте нажатой клавишу <Fn> во время включения питания компьютера.

 **ПРИМЕЧАНИЕ.** Если получено сообщение о том, что раздел Diagnostics Utility не найден, запустите программу Dell Diagnostics с компакт-диска *Drivers and Utilities* (Драйверы и утилиты).

Компьютер запускает проверку Pre-boot System Assessment - серию встроенных диагностических тестов, которые проверяют системную плату, клавиатуру, жесткий диск и дисплей.

- Во время проверки отвечайте на вопросы, отображаемые на экране.
- Если обнаружен какой-либо сбой, компьютер останавливается и выдает звуковой сигнал. Чтобы остановить тестирование и перезагрузить компьютер, нажмите клавишу <Esc>. Чтобы перейти к следующему тесту, нажмите клавишу <у>. Чтобы повторно протестировать неисправный компонент, нажмите клавишу <г>.
- Если при проведении теста системы перед загрузкой будут обнаружены неполадки, запишите коды ошибок и обратитесь в компанию Dell (см. раздел «Обращение в Dell» в *Руководстве пользователя*).

Если тест системы перед загрузкой выполнен успешно, появится сообщение Booting Dell Diagnostic Utility Partition. Press any key to continue (Загрузка раздела утилиты Dell Diagnostic Utility. Нажмите любую клавишу для продолжения).

- 5 Нажмите любую клавишу, чтобы запустить программу Dell Diagnostics из раздела средств диагностики жесткого диска.

### **Запуск программы Dell Diagnostics с компакт-диска Компакт-диск Drivers and Utilities (Драйверы и утилиты)**

- 1 Вставьте компакт-диск Компакт-диск *Drivers and Utilities* (Драйверы и утилиты).
- 2 Выключите и перезагрузите компьютер.

При появлении логотипа DELL™ сразу нажмите <F12>.

Если вы не успели вовремя нажать эту клавишу и появился экран с логотипом Windows, дождитесь появления рабочего стола Windows. Затем выключите компьютер и повторите попытку.

 **ПРИМЕЧАНИЕ.** Последующие шаги изменяют последовательность загрузки только на один раз. В следующий раз загрузка компьютера будет выполняться в соответствии с устройствами, указанными в программе настройки системы.

- 3 При появлении списка загрузочных устройств выделите пункт **CD/DVD/CD-RW Drive** (Дисковод CD/DVD/CD-RW) и нажмите клавишу <Enter>.

- 4 В появившемся меню выберите пункт **Boot from CD-ROM** (Загрузка с компакт-диска) и нажмите клавишу <Enter>.
- 5 Введите 1, чтобы открыть меню, и нажмите клавишу <Enter> для продолжения.
- 6 В нумерованном списке выберите **Run the 32 Bit Dell Diagnostics** (Запуск 32-разрядной программы Dell Diagnostics). Если в списке имеется несколько версий, выберите подходящую для вашего компьютера.
- 7 Когда появится **Main Menu** (Главное меню) программы Dell Diagnostics, выберите тест для запуска.

### Главное меню Dell Diagnostics

- 1 После загрузки программы Dell Diagnostics и появления окна **Main Menu** (Главное меню) нажмите кнопку для выбора нужного параметра.

Параметр	Функция
Express Test (Экспресс-тест)	Быстрое тестирование устройств. Этот тест обычно продолжается 10-20 минут и не требует вашего участия. В первую очередь выполните <b>Express Test</b> (Экспресс-тест) для максимально быстрого обнаружения проблемы.
Extended Test (Расширенный тест)	Полная проверка устройств. Обычно занимает один час и периодически требует от вас ответов на вопросы.
Custom Test (Настраиваемый тест)	Тестирование выбранного устройства. Вы можете настроить тесты, которые хотите запустить.
Symptom Tree (Дерево симптомов)	Список наиболее часто встречающихся признаков, с помощью которого вы можете выбрать тест, исходя из особенностей возникшей проблемы.

- 2 Если во время теста возникла проблема, появится сообщение с кодом ошибки и описанием проблемы. Запишите эту информацию и выполните инструкции на экране.

Если ошибку устранить не удалось, обратитесь в Dell (см. раздел «Обращение в Dell» в *Руководстве пользователя*).



**ПРИМЕЧАНИЕ.** Метка производителя компьютера отображается в верхней части экрана каждого теста. При обращении в корпорацию Dell служба технической поддержки потребует от вас указать Метку производителя.

- 3 Если запущены тесты **Custom Test** (Настраиваемый тест) или **Symptom Tree** (Дерево симптомов), подробную информацию можно получить на соответствующих вкладках, описание которых приведено в следующей таблице.

Вкладка	Функция
Results (Результаты)	Результаты тестов и выявленные ошибки.
Errors (Ошибки)	Выявленные ошибки, их коды и описание проблемы.
Help (Справка)	Описание тестов и требования для их запуска.
Configuration (Конфигурация)	Аппаратная конфигурация выбранного устройства. Программа Dell Diagnostics получает информацию о конфигурации всех устройств из программы настройки системы, памяти и различных внутренних тестов, а затем отображает ее как список устройств в левой части экрана. В списке устройств могут отсутствовать имена некоторых компонентов компьютера или подключенных к нему устройств.
Parameters (Параметры)	Позволяет настраивать тест путем изменения настроек теста.

- 4 По завершении тестов, если программа Dell Diagnostics запущена с компакт-диска *Drivers and Utilities* (Драйверы и утилиты) извлеките компакт-диск.
- 5 По завершении тестов закройте экран теста, чтобы вернуться в окно **Main Menu** (Главное меню). Чтобы выйти из программы Dell Diagnostics и перезагрузить компьютер, закройте окно **Main Menu** (Главное меню).

# Указатель

## А

- аккумулятор
  - время работы, 131
  - замена, 134
  - зарядка, 134
  - извлечение, 134
  - индикатор питания, 132
  - проверка заряда, 131
  - работа, 130
  - хранение, 135
  - экономия заряда, 132

- антивирусная программа, 137
- антивирусное программное обеспечение, 137

## В

- веб-узел поддержки, 125
- веб-узел поддержки Dell, 125

## Д

- документация
  - регулятивный, 123
  - эргономика, 123
  - безопасность, 123
  - информационное руководство по продуктам, 123
  - лицензионное соглашение конечного пользователя, 123
  - гарантия, 123
  - Руководство пользователя, 124

- электронная, 125

- драйверы
  - компакт-диск Drivers and Utilities, 123

## Ж

- жесткий диск
  - Dell Diagnostics, 137

## И

- инструкции по технике безопасности, 123
- информационное руководство по продуктам, 123
- информация об эргономике, 123
- информация о гарантии, 123
- информация о соответствии стандартам, 123

## К

- компакт-диск Operating System (Операционная система), 126
- ResourceCD, 123
- компакт-диск Drivers and Utilities (Драйверы и утилиты)
  - Dell Diagnostics, 123, 138
- компакт-диск Resource (Ресурсы)

- Dell Diagnostics, 137

- компьютер
  - вид сзади, 129
  - вид снизу, 130
  - вид спереди, 128
  - виды сбоку, 129
  - документация, 124, 126
  - компьютер не отвечает, 136
  - низкая
    - производительность, 137
  - сбой, 136
  - установка, 127

## Л

- лицензионное соглашение конечного пользователя, 123

## М

- мастера
  - Мастер совместимости программ, 136
- Метка производителя, 124
- метки
  - метка производителя, 124, 139
  - Microsoft Windows, 124

## Н

- неполадки
  - Dell Diagnostics, 137
- программное обеспечение, 136

программное обеспечение и совместимость с Windows, 136  
сбой компьютера, 136  
блокировки, 135  
компьютер не запускается, 136  
компьютер не отвечает, 136  
компьютер сбой, 136  
постоянно возникают сбои в программе, 136  
программа, 135  
программа не отвечает, 136  
программное обеспечение, 136  
синий экран, 136  
неисправности  
устранение, 135

## **О**

оборудование  
Dell Diagnostics, 137  
операционная система  
reinstalling, 126

## **П**

питание  
параметры управления, 134  
режим ожидания, 132  
спящий режим, 133  
поиск и устранение неисправностей  
Dell Diagnostics, 137  
проблемы  
низкая производительность компьютера, 137  
шпионское программное обеспечение, 137

программное обеспечение неполадки, 136  
системна переносного компьютера, 125

## **Р**

режим ожидания, 132  
Руководство пользователя, 124

## **С**

Справка QuickSet, 126  
спящий режим, 133

## **У**

установка  
компьютер, 127

## **Ф**

файл справки  
Центр справки и поддержки  
Windows, 126  
QuickSet, 126

## **Ц**

Центр справки и поддержки, 124, 126

## **Ш**

шпионское программное обеспечение, 137

## **D**

Dell Diagnostics  
запуск с жесткого диска, 137  
запуск с компакт-диска  
Drivers and Utilities  
(Драйверы и утилиты), 138  
использование, 137  
главное меню, 139

## **W**

Windows XP  
режим ожидания, 132  
спящий режим, 133  
Центр справки и поддержки, 126  
переустановка, 126  
Мастер совместимости программ, 136

Dell™ Latitude™ 120L

# Snabbreferensguide

**Modell PP21L**

Information om annan dokumentation som medföljer datorn finns i avsnittet "Hitta information" på sidan 147.

## Varningar och upplysningar



**OBS!** Detta meddelande innehåller viktig information som kan hjälpa dig att få ut mer av din dator.



**ANMÄRKNING:** En anmärkning anger antingen risk för skada på maskinvara eller förlust av data och förklarar hur du kan undvika problemet.



**WARNING!** En varning signalerar risk för skada på egendom eller person eller livsfara.

## Förkortningar och akronymer

En fullständig lista över förkortningar och akronymer finns i Ordlista i din dators *Användarhandbok*.

Om du har köpt en Dell™-dator i N-serien gäller inte den information i detta dokument som rör Microsoft® Windows®-operativsystem.

---

**Information i dokumentet kan ändras utan föregående meddelande.**

© 2005 Dell Inc. Med ensamrätt.

All reproduktion utan skriftligt tillstånd från Dell Inc. är strängt förbjuden.

Varumärken som återfinns i denna text: *Dell*, *DELL*-logotypen och *Latitude* är varumärken som tillhör Dell Inc.; *Intel* och *Pentium* är registrerade varumärken som tillhör Intel Corporation; *Microsoft* och *Windows* är registrerade varumärken som tillhör Microsoft Corporation.

Övriga varumärken kan användas i dokumentet som hänvisning till antingen de enheter som gör anspråk på varumärkena eller deras produkter. Dell Inc. fransäger sig allt ägarintresse av andra varumärken än sina egna.

Modell PP21L

December 2005

Artikelnummer KD727 Rev. A00





# Innehåll

<b>Hitta information</b> . . . . .	<b>147</b>
<b>Konfigurera datornr</b> . . . . .	<b>150</b>
<b>Om datorn</b> . . . . .	<b>151</b>
Framsida . . . . .	151
Från vänster . . . . .	152
Från höger . . . . .	152
Bakifrån . . . . .	152
UnderifrånView . . . . .	153
<b>Använda batteriet</b> . . . . .	<b>153</b>
Batteriprestanda . . . . .	153
Kontrollera batteriladdningen . . . . .	154
Spara på batteriet . . . . .	155
Strömhanteringslägen . . . . .	155
Konfigurera energisparfunktioner . . . . .	156
Ladda batteriet . . . . .	157
Byta ut batteriet . . . . .	157
Förvaring av ett batteri . . . . .	158
<b>Felsökning</b> . . . . .	<b>158</b>
Låsnings- och programproblem . . . . .	158
Dell Diagnostics . . . . .	160
Index . . . . .	165



## Hitta information

 **OBS!** Vissa funktioner eller media kan vara tillval och medföljer inte alla datorer. Vissa funktioner är inte tillgängliga i alla länder.

 **OBS!** Ytterligare information kan medfölja datorn.

---

### Vad är det du söker efter?

- Ett diagnostikprogram för datorn
- Drivrutiner för min dator
- Dokumentation om enheterna
- Systemprogram för en bärbar dator (NSS)

### Här hittar du det

**Cd-skivan Drivers and Utilities (som även kallas ResourceCD)**

**OBS!** Cd-skivan *Drivers and Utilities* kan vara ett tillval och medföljer eventuellt inte alla datorer.

Dokumentationen och drivrutinerna är redan installerade på datorn. Du kan installera om drivrutiner från cd-skivan (se "Installera om drivrutiner och verktyg" i *Användarhandbok*) eller köra Dell Diagnostics (se "Dell Diagnostics" i *Användarhandbok*).



Readme-filer kan finnas på cd-skivan och används vid sista minuten-uppdateringar om det har gjorts tekniska ändringar i datorn eller om det har tillkommit avancerat tekniskt referensmaterial som riktar sig till mer erfarna användare och tekniker.

**OBS!** Uppdateringar av drivrutiner och dokumentation finns på [support.dell.com](http://support.dell.com)

- 
- Information om garantier
  - Villkor (Endast USA)
  - Säkerhetsanvisningar
  - Information om gällande bestämmelser
  - Ergonomi
  - Licensavtal för slutanvändare

### Dells™ produktinformationsguide



---

## Vad är det du söker efter?

- Ta bort och byta ut delar
  - Specifikationer
  - Konfigurera systeminställningar
  - Felsökning och problemlösning
- 
- Servicenummer och expresskod
  - Licenetikett för Microsoft Windows

## Här hittar du det

### Dell Latitude™ användarhandbok

#### Hjälp- och supportcenter

**1** Klicka på **Start**→ **Hjälp och support**→ **Dell User and System Guides**→ **System Guides**.

**2** Klicka på *User's Guide* (Användarhandbok) för din dator.

### Servicenummer och licens för Microsoft® Windows®

Dessa etiketter finns på undersidan av undersida.

- Använd servicekoden för att identifiera datorm när du använder [support.dell.com](http://support.dell.com) eller kontaktar support.
- Använd expresskoden för att komma till rätt avdelning när du kontaktar support.



- 
- Lösningar — Felsökningstips, artiklar från tekniker, onlinekurser och vanliga frågor
  - Gruppforum — Online-diskussion med andra Dell-kunder
  - Uppgraderingar — Uppgraderingsinformation för olika komponenter, till exempel minnen, hårddiskar och operativsystem
  - Kundtjänst — Kontaktinformation, servicesamtal och orderstatus, garanti och reparationsinformation
  - Service och support — Status på servicejobb och support-historik, servicekontrakt, onlinediskussioner med support
  - Referens — Datordokumentation, detaljer om min datorkonfiguration, produktspecifikationer och vitbok
  - Nedladdningsbara filer — Certifierade drivrutiner, korrigeringar och programuppdateringar
  - Notebook System Software (NSS) — Om du installerar om operativsystemet i datorm bör du även installera om NSS -programmet. NSS tillhandahåller viktiga uppdateringar av operativsystemet och ger stöd för Dell™ 3,5-tums USB-diskettenheter, Intel® Pentium® M-processorer, optiska enheter och USB-enheter. NSS behövs för att Dell-datom ska fungera korrekt. Datorm och operativsystemet identifieras automatiskt av programmet som dessutom installerar uppdateringar som är lämpliga för din konfiguration.

### Dells supportwebbplats — [support.dell.com](http://support.dell.com)

**OBS!** Välj region för att visa lämpligt supportställe.

Så här laddar du ner Notebook bordsdatorer:

**1** Besök [support.dell.com](http://support.dell.com), välj ditt affärssegment och ange ditt servicenummer.

**2** Välj **Drivers & Downloads** (drivrutiner och hämtbara filer) och klicka på **Go**.

**3** Klicka på ditt operativsystem och sök efter nyckelordet *Notebook System Software*.

**OBS!** Webbplatsen [support.dell.com](http://support.dell.com) kan se ut på olika sätt beroende på vad du har valt.

---

## Vad är det du söker efter?

- Uppgradering av program och felsökningstips
- Vanliga frågor, aktuella ämnen och datorns allmäntillstånd

- 
- Använda Windows XP
  - Arbeta med program och filer
  - Anpassa skrivbordet

- 
- Information om nätverksaktivitet, energisparguiden och annat som sköts genom Dell QuickSet

- 
- Installera om operativsystemet

---

## Här hittar du det

### Dells supportverktyg

Dells supportverktyg är ett automatiserat uppgraderings- och aviseringssystem som finns installerat i din dator. I detta supportverktyg ingår tillståndsanalys av datormiljön, uppdateringar för programvara och relevant information om automatisk support. Starta Dells supportverktyg genom att klicka på ikonen  i aktivitetsfältet. Mer information finns i avsnittet "Använda Dells supportverktyg" i *Användarhandbok*.

---

### Hjälp- och supportcenter

**1** Klicka på **Start** → **Hjälp och support**.

**2** Skriv ett ord eller en fras som beskriver problemet och klicka på pilen.

**3** Klicka på ämnet som beskriver problemet.

**4** Följ instruktionerna på skärmen.

---

### Hjälp om Dell QuickSet

Om du vill läsa Hjälp om Dell QuickSet högerklickar du på ikonen i aktivitetsfältet i Windows .

Mer information om Dell QuickSet finns i avsnittet "Dell™ Quickset" i *Användarhandbok*.

---

### Operativsystemskiva

**OBS!** Cd-skivan med *operativsystemet* kan vara ett tillval och medföljer inte alla datorer.

Operativsystemet är redan installerat på datorn. När du har installerat om operativsystemet använder du den extra cd-skivan Cd-skivan *Operating System* (se avsnittet "Använda cd-skivan Operating System" i *Användarhandbok*).



När du har installerat om operativsystemet använder du *Drivers and Utilities (ResourceCD)* för att installera om drivrutiner för de enheter som medföljde datorn.

**OBS!** Cd-skivans färg varierar beroende på vilket operativsystem du beställde.

## Konfigurera datorn

**⚠ VARNING!** Innan du utför någon av åtgärderna i det här avsnittet ska du läsa igenom och följa säkerhetsinstruktionerna i *produktinformationsguiden*.

- 1 Packa upp tillbehörlådan.
- 2 Lägg innehållet i tillbehörlådan åt sidan. Det behöver du för att slutföra installationen senare.  
Tillbehörlådan innehåller även användardokumentation och eventuell programvara eller ytterligare maskinvara (t.ex. PC-kort, drivrutiner och batterier) som du har beställt.
- 3 Anslut nätadaptern till datorns nätadapterkontakt och till eluttaget.



- 4 Öppna datorns bildskärm och tryck på strömbrytaren för att sätta på datorn (se "Framsida" på sidan 151).
- 🔍 OBS!** Vi rekommenderar att du sätter på och stänger av datorn åtminstone en gång innan du sätter i eventuella kort eller ansluter datorn till en dockningsstation eller en annan extern enhet, till exempel en skrivare.

# Om datorn

## Framsida



- |    |                             |   |                         |   |                          |
|----|-----------------------------|---|-------------------------|---|--------------------------|
| 1  | låsreglage                  | 2 | spärrhakar (2)          | 3 | bildskärm                |
| 4  | tangentbordets statuslampor | 5 | styrplatta              | 6 | styrplattans knappar (2) |
| 7  | högtalare (2)               | 8 | lampor för enhetsstatus | 9 | tangentbord              |
| 10 | strömbrytare                |   |                         |   |                          |

## Från vänster



- |   |                   |   |                                 |   |                      |
|---|-------------------|---|---------------------------------|---|----------------------|
| 1 | modemport         | 2 | nätverkskontakt                 | 3 | bildskärmskontakt    |
| 4 | USB-portar (3)    | 5 | mikrofonkontakt                 | 6 | kontakt för hörlurar |
| 7 | ExpressCard-plats | 8 | frigöringsknapp för ExpressCard |   |                      |

## Från höger



- |   |                     |   |                                  |   |                     |
|---|---------------------|---|----------------------------------|---|---------------------|
| 1 | optiskt enhetsuttag | 2 | utmatningsknapp för optisk enhet | 3 | säkerhetskabeluttag |
|---|---------------------|---|----------------------------------|---|---------------------|

## Bakifrån



- |   |                   |   |            |
|---|-------------------|---|------------|
| 1 | nätadapterkontakt | 2 | luftventil |
|---|-------------------|---|------------|



## UnderifrånView

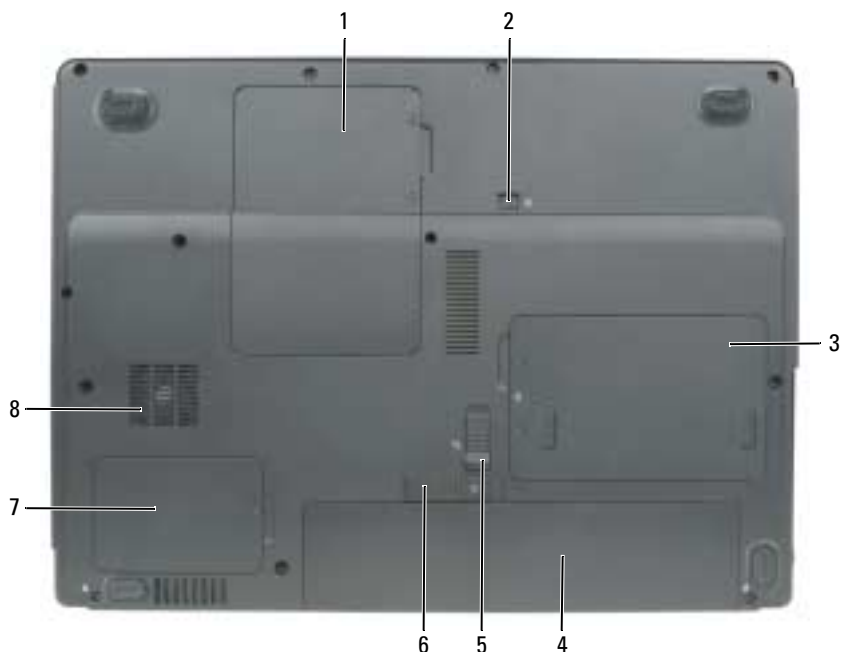

- |   |                                    |                                    |
|---|------------------------------------|------------------------------------|
| 1 lucka för minnesmodul/mini-PCI        | 2 låsskruv för den optiska enheten | 3 hårddisk                         |
| 4 batteri                               | 5 lås för batterifacket            | 6 frigöringsspak för batterifacket |
| 7 lucka till processor och värmeledaren | 8 fläkt                            |                                    |

## Använda batteriet

### Batteriprestanda

**OB!** Information om Dell-garantin för din dator finns i *Produktinformationsguiden* eller i ett separat garantidokument i pappersformat som medföljde datorn.

För att din dator ska fungera så bra som möjligt och för att BIOS-inställningarna ska sparas bör huvudbatteriet alltid sitta i din bärbara Dell™-dator. Ett batteri medföljer som standard och är vid leverans monterat i batterifacket.

**OB!** Anslut datorn till ett eluttag med hjälp av nätadaptern första gången du använder datorn eftersom batteriet kanske inte är fulladdat. Låt nätadaptern sitta i tills batteriet är helt laddat. Det ger bäst resultat. Kontrollera hur det står till med datorn genom att klicka på **Start**→ **Kontrollpanelen**→ **Energialternativ**→ **Energimätare**.

 **OBS!** Batteriets drifttid (den tid som batteriet kan hålla laddningen) minskar med tiden. Beroende på hur ofta och under vilka förhållanden batteriet används, kan du eventuellt behöva köpa ett nytt batteri under datorns livslängd.

 **OBS!** Du bör ansluta datorn till ett eluttag när du bränner en cd- eller dvd-skiva.

Batteriets drifttid varierar beroende på hur datorn används. Drifttiden minskar avsevärt i följande och liknande situationer:

- Vid användning av optiska enheter
- Om du använder trådlösa kommunikationsenheter, pc-kort, ExpressCard, medieminneskort eller USB-enheter
- Vid användning av hög ljusstyrka på bildskärmen, tredimensionella skärmläckare och andra beräkningsintensiva program, t.ex. 3D-spel
- Köra datorn med högsta möjliga hastighet. Se "Konfigurera energisparfunktioner" på sidan 156 om du vill ha information om hur du kommer åt energialternativ eller Dell QuickSet, som du kan använda för att konfigurera energisparfunktioner.

 **WARNING!** Om du använder ett inkompatibelt batteri kan risken för brand eller explosion öka. Byt bara till ett kompatibelt batteri från Dell. Batteriet har utformats så att det fungerar med din dator från Dell. Använd inte ett batteri som är avsett för andra datorer i din dator.

 **WARNING!** Släng inte batterier med hushållsavfallet. När det inte längre går att ladda batteriet bör du kassera det på lämpligt sätt. Kontakta kommunen eller en miljövårdsorganisation om du vill veta mer om hur du bör kassera batteriet. Se "Kassering av batterier" i *Produktinformationsguiden*.

 **WARNING!** Felaktig användning av batteriet kan öka risken för brand eller kemisk brännskada. Stick inte hål på batteriet, bränn det inte, försök inte ta isär det och exponera det inte för temperaturer över 65 °C. Förvara batteriet oåtkomligt för barn. Hantera skadade eller läckande batterier mycket försiktigt. Skadade batterier kan läcka eller orsaka skador på personer eller utrustning.

## Kontrollera batteriladdningen

Batterimätaren i Dell QuickSet, Energimätare i Microsoft Windows ikonen  samt varningen för låg batteriladdning ger information om batteriets laddning.

### Batterimätaren i Dell™ QuickSet

Om Dell QuickSet är installerat, trycker du på <Fn><F3> om du vill visa QuickSet Battery Meter (batterimätare). Batterimätaren visar batteriets tillstånd, hälsa, laddningsnivå och återstående laddningstid.

Mer information om QuickSet får du om du högerklickar på ikonen  i Aktivitetsfältet och sedan klickar på **Hjälp**.

### Energimätaren i Microsoft® Windows®

Energimätaren i Windows indikerar batteriets återstående laddning. Du kan kontrollera Energimätaren genom att dubbelklicka på ikonen  i Aktivitetsfältet.

Om datorn är ansluten till ett eluttag visas ikonen .

## Batterivarningsindikator

 **ANMÄRKNING:** För att undvika att förlora eller förstöra data bör du spara arbetet så snart en varning om låg batterinivå visas. Anslut sedan datorn till ett eluttag. Om batteriet körs helt slut, sätts datorn automatiskt i viloläge.

När batteriet är urladdat till cirka 90 procent visas ett varningsmeddelande. Om batteriladdningen når en kritiskt låg nivå försätts datorn i viloläge.

Du kan ändra inställningarna för batterilarmen i QuickSet eller fönstret **Egenskaper för energialternativ**. Mer information om hur du startar Quickset eller öppnar fönstret **Egenskaper för energialternativ** finns i avsnittet "Konfigurera energisparfunktioner" på sidan 156.

## Spara på batteriet

Gör så här för att spara på batteriet:

- Anslut om möjligt datorn till ett eluttag, eftersom batteriets livslängd till stor del avgörs av hur många gånger det används och laddas.
- Försätt datorn i vänteläge eller viloläge om du inte använder den en längre tid (se "Strömhanteringslägen" på sidan 155).
- I guiden för Energisparfunktioner eller **egenskaper för Energialternativ** kan du välja alternativ som optimerar datorns strömförbrukning. De här inställningarna kan även ändras om du trycker på strömbrytaren, stänger bildskärmen eller trycker på <Fn><Esc>.

 **OBS!** Mer information om hur du sparar på batteriet finns i avsnittet "Konfigurera energisparfunktioner" på sidan 156.

## Strömhanteringslägen

### Vänteläge

I vänteläget minskar strömförbrukningen genom att bildskärmen och hårddisken stängs av när datorn inte har använts under en angiven tidsperiod. När datorn går ur vänteläget återgår den till samma läge som den befann sig i innan den gick in i vänteläget.

 **ANMÄRKNING:** Om datorn varken får ström från elnätet eller batteriet när den befinner sig i vänteläge kan data gå förlorade.

Så går du in i vänteläget:

- Klicka på **Start** → **Stäng av** → **Försätt datorn i vänteläge**.  
eller
- Beroende på hur du ställer in energisparalternativen i fönstret **Egenskaper för energialternativ** eller Power Management Wizard (energisparguiden) i Quickset kan du använda en av följande metoder:
  - Tryck på strömbrytaren.
  - Stäng skärmen.
  - Tryck på <Fn><Esc>.

Avsluta vänteläget genom att trycka på strömbrytaren eller öppna skärmen, beroende på hur du har ställt in energisparalternativen. Du kan inte tvinga datorn ur vänteläget genom att trycka på en tangent eller röra vid styrplattan.

## Viloläge

Viloläget sparar ström genom att systemdata kopieras till ett reserverat område på hårddisken varefter datorn stängs av helt. När datorn går ur viloläget återgår den till samma läge som den befann sig i innan den gick in i viloläget.



**ANMÄRKNING:** Du kan inte ta bort enheter eller frigöra datorn från dockningsenheten när den är i viloläge.

Datorn försätts i viloläge om batteriladdningsnivån blir mycket låg.

Så här försätter du datorn i viloläge manuellt:

- Klicka på **Start** → **Avsluta** → **Försätt datorn i viloläge**.  
eller
- Beroende på hur du ställer in energisparalternativen i fönstret **Egenskaper för Energialternativ** eller Power Management Wizard (energisparguiden) i Quickset kan du använda en av följande metoder för att försätta datorn i viloläge:
  - Tryck på strömbrytaren.
  - Stäng skärmen.
  - Tryck på <Fn><Esc>.



**OBS!** Vissa pc-kort och ExpressCard fungerar eventuellt inte som de ska när datorn vaknar upp ur viloläge. Ta ur och sätt i kortet igen (se "Ta bort ett kort eller ett tomt kort" i *Användarhandbok*) eller starta helt enkelt om datorn.

Tryck på strömbrytaren för att gå från viloläge till aktivt läge. Det kan ta en liten stund innan datorn har gått ur viloläget. Du kan inte tvinga datorn ur viloläget genom att trycka på en tangent eller röra vid styrplattan. Mer information om hur du går ur viloläget finns i dokumentationen som levererades med operativsystemet.

## Konfigurera energisparfunktioner

Du kan använda Power Management Wizard (energisparguiden) i QuickSet eller Energialternativ i Windows för att konfigurera datorns energisparfunktioner.

- Mer information om QuickSet får du om du högerklickar på ikonen  i Aktivitetsfältet och sedan klickar på **Hjälp**.
- Fönstret **egenskaper för Energialternativ** visas om du klickar på **Start** → **Kontrollpanelen** → **Energialternativ**. Om du vill ha information om något fält i fönstret **Egenskaper för Energialternativ** klickar du på frågetecknet i namnlisten och därefter klickar på det område du vill ha information om.

## Ladda batteriet

 **OBS!** När datorn är avstängd laddar nätadaptern laddar upp ett fullständigt tomt batteri till omkring 80 procents laddning på en timme och till hundra procent på omkring två timmar. Laddningstiden är längre om datorn är på. Du kan låta batteriet sitta i datorn så länge du vill. I batteriet finns speciella kretsar som skyddar mot överladdning.

När du ansluter datorn till ett eluttag eller sätter i ett batteri medan datorn är ansluten till uttaget kontrolleras batteriladdningen och temperaturen automatiskt. Eventuellt laddar nätadaptern batteriet så att laddningen bibehålls.

Om batteriet är varmt på grund av att det har använts eller av att omgivningen är varm kan det hända att det inte laddas trots att du ansluter datorn till ett eluttag.

Batteriet är för varmt för att laddas om batteriets indikator  blinkar omväxlande grönt och orange. Koppla ur datorn från eluttaget och låt sedan datorn och batteriet svalna i rumstemperatur. Anslut sedan datorn till eluttaget och fortsätt att ladda batteriet.

Mer information om hur du kan lösa batteriproblem finns i avsnittet ”Problem med strömförsörjning” i *Användarhandbok*.

## Byta ut batteriet

 **WARNING!** Om du använder ett inkompatibelt batteri kan risken för brand eller explosion öka. Byt bara till ett kompatibelt batteri från Dell. Batteriet har utformats så att det fungerar med din Dell™-dator. Använd inte ett batteri som är avsett för andra datorer i din dator.

 **WARNING!** Stäng av datorn, ta ur nätadaptern från vägguttaget och datorn, koppla bort modemmet från telefonjacket och datorn och ta bort alla andra externa sladdar från datorn.

 **ANMÄRKNING:** Du måste ta bort alla externa sladdar från datorn så att kontakterna inte skadas.

Så här tar du bort batteriet:

- 1 Om datorn är ansluten (dockad) till en dockningsstation frigör du den. Mer information finns i dokumentationen som medföljde dockningsstationen.
- 2 Kontrollera att datorn är avstängd.
- 3 Skjut undan låsanordningen på datorns undersida från batteriet.
- 4 Skjut undan och håll kvar frigöringsspaken för batterifacket och ta sedan ut batteriet ur facket.

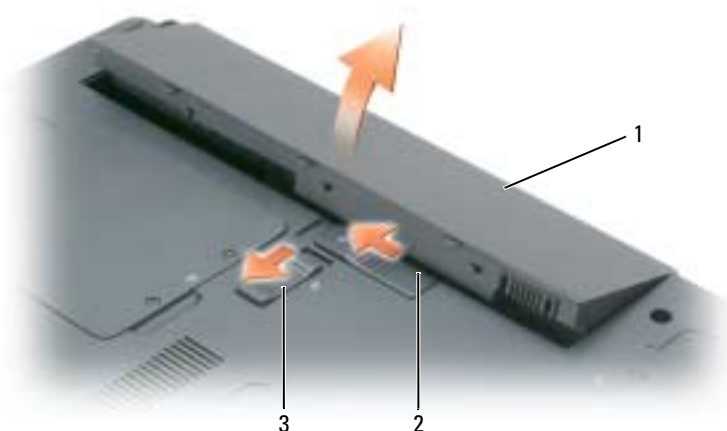

1 batteri                      2 frigöringsspak för batterifacket      3 lås för batterifacket

Sätt tillbaka batteriet genom att följa borttagningsproceduren i omvänd ordning.

## Förvaring av ett batteri

Ta ut batteriet ur datorn om du inte ska använda den under en tid. Om ett batteri förvaras en längre tid utan att användas laddas det ur. Efter en lång tids förvaring ska du ladda upp batteriet på nytt (se ”Ladda batteriet” på sidan 157) innan du använder det.

## Felsökning

### Låsnings- och programproblem

 **WARNING!** Innan du utför någon av åtgärderna i det här avsnittet ska du läsa igenom och följa säkerhetsinstruktionerna i *produktinformationsguiden*.

### Dator startar inte

**KONTROLLERA ATT NÄTADAPTERN SITTER I ORDENTLIGT FAST I DATORN OCH I ELUTTAGET.**

## Datorn slutar svara på kommandon



**ANMÄRKNING:** Du kan förlora data om du inte kan stänga av datorn på det vanliga sättet via operativsystemet.

**STÄNGA AV DATORN** — Om datorn varken svarar på tangentnedtryckning eller musrörelse håller du strömbrytaren intryckt i minst 8-10 sekunder tills datorn stängs av. Starta sedan om datorn.

## Ett program slutar att svara eller kraschar upprepade gånger



**OBS!** Programvaror innehåller ofta installationsinstruktioner i sin dokumentation eller på en diskett eller cd-skiva.

### AVSLUTA PROGRAMMET —

- 1 Tryck på <Ctrl><Shift><Esc> samtidigt och klicka på **Aktivitetshanteraren**.
- 2 Markera programmet som inte svarar och klicka på **Avsluta aktivitet**.

**KONTROLLERA PROGRAMDOKUMENTATIONEN** — Avinstallera och installera om programmet om det behövs.

## Ett program är utvecklat för en tidigare version av Microsoft® Windows® operativsystem

**KÖR GUIDEN FÖR PROGRAMKOMPATIBILITET** — Guiden Programkompatibilitet konfigurerar program så att de körs i en miljö som liknar tidigare operativsystem.

- 1 Klicka på **Start**→**Alla program**→**Tillbehör**→**Guiden Programkompatibilitet**.
- 2 Klicka på **Nästa** och följ anvisningarna på skärmen.

## En helt blå skärm visas

**STÄNGA AV DATORN** — Om datorn varken svarar på tangentnedtryckning eller musrörelse håller du strömbrytaren intryckt i minst 8-10 sekunder tills datorn stängs av. Starta sedan om datorn.

## Andra programproblem

### LÄS DOKUMENTATIONEN FÖR PROGRAMVARAN ELLER KONTAKTA TILLVERKAREN FÖR ATT FÅ FELSÖKNINGSINFORMATION —

- Se till att programmet är kompatibelt med det operativsystem som är installerat på datorn.
- Se till att datorn uppfyller de minimikrav för maskinvara som krävs för att köra programmet. Programmets dokumentation innehåller mer information.
- Se till att programmet är rätt installerat och konfigurerat.
- Kontrollera att drivrutinerna inte står i konflikt med andra program.
- Avinstallera och installera om programmet om det behövs.

### SÄKERHETSKOPIERA FILERNA OMEDELBART.

**ANVÄND ETT ANTIVIRUSPROGRAM FÖR ATT KONTROLLERA ATT DET INTE FINNS VIRUS PÅ HÅRDDISKEN, DISKETTERNA ELLER CD-SKIVORNA.**

**SPARA OCH STÄNG ALLA ÖPPNA FILER OCH PROGRAM OCH STÄNG AV DATORN PÅ START-MENYN.**

**SÖK IGENOM DATORN EFTER SPIONPROGRAM** — Om datorn är trög, om du ofta får se popup-annonser eller har problem med att ansluta till Internet kan datorn vara infekterad med spionprogram. Sök igenom datorn och ta bort spionprogrammen med ett antivirusprogram som även tar bort spionprogram (du kan behöva uppgradera programmet). Besök [support.dell.com](http://support.dell.com) och sök på nyckelordet *spyware* (eller spionprogram) om du vill ha mer information.

**KÖR DELL DIAGNOSTICS** — Se ”Dell Diagnostics” på sidan 160. Om alla tester lyckas beror felet på ett programvaruproblem.

## Dell Diagnostics



**WARNING!** Innan du utför någon av åtgärderna i det här avsnittet ska du läsa igenom och följa säkerhetsinstruktionerna i *produktinformationsguiden*.

### När du ska använda Dell Diagnostics

Om du har problem med datorn utför du kontrollerna i avsnittet och kör Dell Diagnostics innan du kontaktar Dell för att få hjälp. ”Läsnings- och programproblem” på sidan 158.

Skriv gärna ut instruktionerna innan du börjar.



**ANMÄRKNING:** Dell Diagnostics fungerar bara på datorer från Dell™.



**OBS!** Cd-skivan *Drivers and Utilities* är ett tillval och medföljer inte alla datorer.

Starta Dell Diagnostics antingen från hårddisken eller från cd-skivan *Drivers and Utilities* (kallas också *ResourceCD*).

### Starta Dell Diagnostics från hårddiskene

Dell Diagnostics finns på en dold diagnostikpartition på hårddisken.



**OBS!** Kontakta Dell om det inte syns något på skärmen. (se ”Kontakta Dell” i *Användarhandbok*).

- 1 Stäng av datorn.
- 2 Om datorn är ansluten (dockad) till en dockningsstation frigör du den. Mer information finns i dokumentationen som medföljde dockningsstationen.
- 3 Anslut datorn till ett eluttag.
- 4 Diagnosprogrammet kan startas på två sätt:
  - a Slå på strömmen till datorn. När DELL™-logotypen visas trycker du direkt på <F12>. Välj Diagnostics i startmenyn och tryck på <Enter>.



**OBS!** Om du väntar för länge och operativsystemets logotyp visas, fortsätter du att vänta tills Microsoft® Windows® har startats. Stäng sedan av datorn och försök igen.

- b Håll <Fn> nedtryckt när du slår på datorn.



**OBS!** Om du får ett meddelande om att ingen partition för diagnosverktyget har hittats, kör du Dell Diagnostics från cd-skivan *Drivers and Utilities*.



Datorn kör då Systemgenomgång före start, som är en serie grundläggande tester av moderkortet, tangentbordet, hårddisken och bildskärmen.

- Svara på de frågor som eventuellt visas under genomgången.
- Om ett fel upptäcks stannar datorn och avger en ljudsignal. Vill du avbryta genomgången och starta om datorn trycker du på <Esc>. Vill du fortsätta med nästa test trycker du på <y> och vill du testa om den komponent som inte fungerade trycker du på <r>.
- Om ett fel upptäckts under systemgenomgången ska du anteckna felkoderna och kontakta Dell (se "Kontakta Dell" i *Användarhandbok*)

Om systemgenomgången före start har slutförts utan problem visas meddelandet **Booting Dell Diagnostic Utility Partition. Press any key to continue** (Partition för Dell Diagnostic-verktyget startas. Tryck på valfri tangent och fortsätt).

- 5 Tryck på valfri tangent och starta Dell Diagnostics (Dell Diagnostik) från partitionen för diagnostik-verktyget på hårddisken.

### Starta Dell Diagnostics från Cd-skivan *Drivers and Utilities*

- 1 Sätt in cd-skivan cd-skivan *Drivers and Utilities*.

- 2 Stäng av och starta om datorn.

När DELL-logotypen visas trycker du genast på <F12>.

Om du väntar för länge och Windows-logotypen visas fortsätter du att vänta tills skrivbordet i Windows visas. Stäng sedan av datorn och försök igen.

 **OBS!** Nästa steg ändrar startsekvensen bara för denna gång. Nästa gång startas datorn enligt vad som har angetts för enheterna i systeminställningsprogrammet.

- 3 När listan över startenheter visas markerar du **CD-/DVD-/CD-RW Drive** (enhet) och trycker på <Enter>.
- 4 Välj **Boot from CD-ROM** (starta från cd-skiva) på menyn som visas och tryck på <Enter>.
- 5 Skriv 1 för att öppna menyn och gå vidare genom att trycka på <Enter>.
- 6 Välj **Run the 32 Bit Dell Diagnostics** i den numrerade listan. Finns det flera versioner väljer du den som gäller din dator.
- 7 När huvudmenyn för Dell Diagnostics visas väljer du det test som du vill köra.

## Huvudmenyn i Dell Diagnostics

- 1 När Dell Diagnostics lästs in och skärmen med **huvudmenyn** visas klickar du på knappen för det alternativ som du vill använda.

Alternativ	Funktion
Express Test (Snabbtest)	Utför ett snabbtest av enheter. Testet tar vanligtvis 10 till 20 minuter och kräver inte att användaren gör något. Kör <b>Express Test</b> först så ökar chanserna att hitta problemet snabbt.
Extended Test (Utökad test)	Utför ett utökad test av enheterna. Testet tar normalt en timme eller mer, och användaren måste svara på frågor då och då.
Custom Test (Anpassat test)	Testar en viss enhet. Du kan anpassa de tester som du vill köra.
Symptom Tree (Symptomträd)	Här visas de vanligaste problemsymptomen och här kan du välja ett test utifrån symptomen som datorn uppvisar.

- 2 Om du stöter på ett problem under ett test visas ett meddelande med en felkod och en beskrivning av problemet. Anteckna felkoden och problembeskrivningen och följ sedan instruktionerna på skärmen. Om du inte klarar av att lösa problemet ska du kontakta Dell (se "Kontakta Dell" i *Användarhandbok*)



**OBS!** Datorns servicenummer finns längst upp på varje testsida. När du kontaktar Dell frågar supportpersonalen efter ditt servicenummer.

- 3 Om du kör ett test med alternativen **Custom Test** (anpassat test) eller **Symptom Tree** (symptomträd) får du mer information när du klickar på någon av flikarna som beskrivs i tabellen nedan.

Flik	Funktion
Results (resultat)	Visar testresultatet och eventuella feltillstånd som har påträffats.
Errors (fel)	Visar feltillstånd som har påträffats, felkoder och problembeskrivningar.
Help (hjälp)	Beskriver testet och kan innehålla information om eventuella testkrav.
Configuration (konfiguration)	Visar maskinvarukonfigurationen för den valda enheten. Dell Diagnostics hämtar konfigurationsinformation för alla enheter från systeminställningsprogrammet, minnet och olika interna test och visar sedan informationen i enhetslistan till vänster på skärmen. Enhetslistan kanske inte visar namnen på alla komponenter som är installerade på datorn eller alla enheter som är anslutna till datorn.
Parameters (parametrar)	Med dessa kan du anpassa testet genom att ändra inställningarna.

- 4 Ta ut cd-skivan när testen är slutförda, om du kör Dell Diagnostics från cd-skivan *Drivers and Utilities*.
- 5 När testen är slutförda stänger du testskärmen för att återgå till **huvudmenyn**. Stäng **Huvudmenyn** för att avsluta Dell Diagnostics och starta om datorn.



# Index

## A

- antivirus
  - program, 160
- anti-virus software, 159

## B

- batteri
  - byta ut, 157
  - drifttid, 154
  - energimätare, 154
  - förvaring, 158
  - kontrollera laddningen, 154
  - ladda, 157
  - prestanda, 153
  - spara ström, 155
  - ta bort, 157
- bestämmelser, 147

## C

- cd-skivan Drivers and Utilities
  - Dell Diagnostics, 161
- cd-skivor
  - Drivers and Utilities, 147
  - operativsystem, 149
  - ResourceCD, 147

## D

- dator
  - bakifrån, 152
  - dokumentation, 148-149
  - framsida, 151
  - från sidan, 152
  - konfigurera, 150
  - krasch, 159
  - långsam prestanda, 160
  - slutar svara på kommandon, 159
  - underifrån, 153
- Dell Diagnostics
  - använda, 160
  - huvudmeny, 162
  - starta från cd-skivan Drivers and Utilities, 161
  - starta från hårddisken, 160
  - starting from hard drive, 160
- Dells supportwebbplats, 148
- dokumentation
  - bestämmelser, 147
  - ergonomi, 147
  - garanti, 147
  - handbok, 148
  - licensavtal, 147
  - online, 148
  - produktinformationsguide, 147
  - säkerhet, 147
- drivrutiner
  - cd-skivan Drivers and Utilities, 147

## E

- etiketter
  - Microsoft Windows, 148
  - Servicenummer, 148
  - servicenummer, 162

## F

- felsökning
  - Dell Diagnostics, 160
  - Hjälp- och supportcenter, 149

## G

- garantiinformation, 147
- guider
  - Guide för programkompatibilitet, 159

## H

- handbok, 148
- Hjälp- och supportcenter, 148-149
- hjälp om QuickSet, 149
- hjälpfil
  - Hjälp- och supportcenter, 149
  - QuickSet, 149

## I

information om  
ergonomi, 147

## K

konfigurera  
dator, 150

## L

licensavtal, 147

## M

maskinvara  
Dell Diagnostics, 160

## O

operativsystem  
installera om, 149  
Operativsystemskiva, 149

## P

problem  
blå skärm, 159  
datorkrasch, 159  
datorn slutar svara på  
kommandon, 159  
datorn startar inte, 158  
Dell Diagnostics, 160  
långsam datorprestanda, 160  
låsnings, 158  
lösa, 158

program, 158-159  
program och Windows-  
kompatibilitet, 159  
program slutar att svara, 159  
programkraschar, 159  
spionprogram, 160

produktinformationsguide,  
147

program  
notebook system, 148  
problem, 159

## R

ResourceCD  
Dell Diagnostics, 160

## S

säkerhetsanvisningar, 147  
Servicenummer, 148  
spionprogram, 160  
strömförbrukning  
inställningar, 156  
vänteläge, 155  
viloläge, 156  
supportwebbplats, 148

## V

vänteläge, 155  
viloläge, 156

## W

Windows XP  
Guide för  
programkompatibilitet,  
159  
Hjälp- och supportcenter, 149  
installera om, 149  
vänteläge, 155  
viloläge, 156

<b>D</b>	<b>ת</b>	מערכת ההפעלה - תקליטור, 173
Drivers and Utilities (מנהלי התקנים ותוכניות שירות) - תקליטור	תג שירות, 172	מצב המתנה, 179
185, Dell, תוכנית האבחון של	תוויות	מצב שינה, 180
	תג שירות, 172, 186	מרכז העזרה והתמיכה, 173-172
	172, Microsoft Windows	
<b>Q</b>	תוכנה	<b>o</b>
QuickSet, עזרה, 173	בעיות, 183	סוללה
	מערכת מחשב מחברת, 172	אחסון, 182
	תוכנית האבחון של Dell	בדיקת הטעינה, 178
<b>R</b>	הפעלה מהכונן הקשיח, 184	ביצועים, 177
ResourceCD	הפעלה מהתקליטור Drivers and Utilities (מנהלי התקנים ותוכניות שירות), 185	החלפה, 181
184, Dell, תוכנית האבחון של	שימוש, 184	הסרה, 181
	תפריט ראשי, 186	זמן הפעלה, 178
	תוכנת אנטי-וירוס, 184	חיסכון בחשמל, 179
<b>S</b>	תיעוד	טעינה, 181
spyware (תוכנת ריגול), 184	אחריות, 171	מד צריכת חשמל, 178
	ארגונומיה, 171	
	בטיחות, 171	<b>פ</b>
<b>W</b>	הסכם רשיון למשתמש קצה, 171	פתרון בעיות
Windows XP	מדריך למשתמש, 172	מרכז העזרה והתמיכה, 173
התקנה מחדש, 173	מדריך מידע מוצר, 171	תוכנית האבחון של Dell, 184
מצב המתנה, 179	מקוון, 172	
מצב שינה, 180	תקינה, 171	
מרכז העזרה והתמיכה, 173	תקליטורים	<b>ק</b>
Program Compatibility Wizard (אשף תאימות תוכניות), 183	מערכת הפעלה, 173	קובץ עזרה
	התקנים ותוכניות שירות), (מנהלי Drivers and Utilities	מרכז העזרה והתמיכה של
	171	173, Windows
	171, ResourceCD	173, QuickSet

# אינדקס

## א

אחריות, מידע, 171

אנטי-וירוס  
תוכנה, 184

ארגונומיה, מידע, 171

## אשפים

Program Compatibility  
Wizard (אשף תאימות  
תוכניות), 183

אתר התמיכה של Dell, 172

אתר תמיכה, 172

## ב

### בעיות

ביצועי מחשב איטיים, 184  
מחשב אינו עולה, 183

מחשב מפסיק להגיב, 183

מסך כחול, 183

נעילות, 182

פתרון, 182

קריסות מחשב, 183

תאימות תוכניות ו-Windows,

183

תוכנה, 182-183

## כ

תוכניות, קריסות, 183

תוכנית האבחון של Dell, 184

תוכנית מפסיקה להגיב, 183

spyware (תוכנת ריגול), 184

כונן קשיח

תוכנית האבחון של Dell, 184

## מ

מדריך למשתמש, 172

מדריך מידע מוצר, 171

### מחשב

ביצועים איטיים, 184

הגדרה, 174

מבט מאחור, 176

מבט מהצד, 176

מבט מלמטה, 177

מבט מלפנים, 175

מפסיק להגיב, 183

קריסות, 183

תיעוד, 172-173

מידע תקינה, 171

מנהלי התקנים

תקליטור Drivers and Utilities

(מנהלי התקנים ותוכניות

שירות), 171

מערכת הפעלה

התקנה מחדש, 173

## ה

הוראות בטיחות, 171

הסכם רשיון למשתמש קצה, 171

### התקנה

מחשב, 174

## ח

### חומרה

תוכנית האבחון של Dell, 184

### חשמל

הגדרות ניהול, 180

מצב המתנה, 179

מצב שינה, 180





כרטיסייה	פעולה
Configuration (הגדרת תצורה)	הצגת הגדרת התצורה של המערכת עבור ההתקן שנבחר. תוכנית האבחון של Dell מקבלת את מידע התצורה עבור כל ההתקנים מהגדרת המערכת, מהזיכרון וממספר בדיקות פנימיות, ומציגה את המידע ברשימת ההתקנים בחלונית השמאלית במסך. ייתכן שברשימת ההתקנים לא יוצגו שמותיהם של כל הרכיבים המותקנים במחשב או של כל ההתקנים המחוברים למחשב.
Parameters (פרמטרים)	בכרטיסיה זו ניתן להתאים אישית את הבדיקה על-ידי שינוי הגדרות הבדיקה.

**4** אם הפעלת את תוכנית האבחון של Dell מהתקליטור *Drivers and Utilities*, לאחר השלמת הבדיקות הוצא את התקליטור.

**5** עם סיום הבדיקות, סגור את מסך הבדיקה כדי לחזור אל המסך **Main Menu** (תפריט ראשי). כדי לצאת מתוכנית האבחון של Dell ולהפעיל מחדש את המחשב, סגור את המסך **Main Menu**.

## מסך Main Menu של תוכנית האבחון של Dell

1 לאחר טעינת תוכנית האבחון של Dell והופעת המסך **Main Menu** (תפריט ראשי), לחץ על הלחצן של האפשרות הרצויה.

אפשרות	פעולה
Express Test (בדיקה מהירה)	ביצוע בדיקה מהירה של התקנים. בדיקה זו נמשכת בדרך כלל בין 10 ל-20 דקות ואינה דורשת את התערבותך. הפעל את Express Test תחילה כדי לאתר את הבעיה במהירות.
Extended Test (בדיקה מורחבת)	ביצוע בדיקה מקיפה של התקנים. בדיקה זו נמשכת בדרך כלל שעה או יותר ומחייבת אותך לענות על שאלות מדי פעם.
Custom Test (בדיקה מותאמת אישית)	בדיקת התקן מסוים. באפשרותך להתאים אישית את הבדיקות שברצונך לבצע.
Symptom Tree (עץ תסמינים)	אפשרות זו מפרטת את התסמינים הנפוצים ביותר ומאפשרת לבחור בדיקה בהתאם לתסמין של הבעיה שבה נתקלת.

2 אם במהלך בדיקה המערכת נתקלת בבעיה, מופיעה הודעה עם קוד השגיאה ותיאור הבעיה. העתק את קוד השגיאה ואת תיאור הבעיה ופעל לפי ההוראות המופיעות על המסך.

אם אינך מצליח לפתור את מצב השגיאה, פנה אל Dell (ראה "פנייה אל Dell" במדריך למשתמש).

**הערה:** תג השירות של המחשב מוצג בחלק העליון של כל מסך בדיקה. אם תפנה אל Dell, בתמיכה הטכנית יבקשו ממך את תג השירות.

3 אם אתה מבצע בדיקה מהאפשרות **Custom Test** או **Symptom Tree**, לחץ על הכרטיסייה המתאימה המתוארת בטבלה הבאה לקבלת מידע נוסף.

כרטיסייה	פעולה
Results (תוצאות)	הצגת תוצאות הבדיקה ומצבי שגיאה שבהם נתקלה המערכת.
Errors (שגיאות)	הצגת מצבי שגיאה שבהם נתקלה המערכת, קודי שגיאה ותיאורי הבעיות.
Help (עזרה)	תיאור הבדיקה וציון הדרישות לביצוע הבדיקה.

**b** בזמן הפעלת המחשב, החזק את המקש <Fn> לחוץ.

**הערה:** אם מוצגת הודעה שהמחיצה של תוכנית האבחון לא נמצאה, הפעל את תוכנית האבחון של Dell מהתקליטור *Drivers and Utilities* (מנהלי התקנים ותוכניות שירות).

המחשב מפעיל את Pre-boot System Assessment (תוכניות לבדיקת המערכת לפני האתחול) - סדרה של בדיקות ראשוניות של לוח המערכת, המקלדת, הדיסק הקשיח והצג.

- במהלך הבדיקה, ענה על השאלות שמופיעות על המסך.
  - אם מזוהה תקלה, המחשב עוצר ומשמיע צפצוף. כדי להפסיק את תהליך הבדיקה ולהפעיל מחדש את המחשב, הקש <Esc>; כדי להמשיך לבדיקה הבאה, הקש <y>; כדי לבדוק שוב את הרכיב שהתגלתה בו תקלה, הקש <r>.
  - אם מזוהות תקלות במהלך ה- Pre-boot System Assessment, רשום את קודי השגיאה ופנה אל Dell (ראה "פנייה אל Dell" במדריך למשתמש).
- אם בדיקת ה- Pre-boot System Assessment מסתיימת בהצלחה, תתקבל ההודעה: Booting Dell Diagnostic Utility Partition. Press any key to continue. (מאתחל את מחיצת תוכנית האבחון של Dell. הקש על מקש כלשהו כדי להמשיך).

**5** הקש על מקש כלשהו כדי להפעיל את תוכנית האבחון של Dell ממחיצת תוכנית האבחון בדיסק הקשיח.

### הפעלת תוכנית האבחון של Dell מהתקליטור Drivers and Utilities

**1** הכנס את התקליטור *Drivers and Utilities* (מנהלי התקנים ותוכניות שירות).

**2** כבה והפעל מחדש את המחשב.

כאשר מופיע הלוגו DELL, הקש מייד על <F12>.

אם אתה ממתין זמן רב מדי והלוגו של Windows מופיע, המשיך להמתין עד אשר יופיע שולחן העבודה של Windows. לאחר מכן כבה את המחשב ונסה שוב.

**הערה:** השלבים הבאים משנים את רצף האתחול באופן חד פעמי בלבד. בהפעלה הבאה, המחשב יאתחל בהתאם להתקנים שצוינו בתוכנית הגדרת המערכת.

**3** כאשר רשימת ההתקנים של האתחול מופיעה, בחר **CD/DVD/CD-RW Drive** והקש <Enter>.

**4** בתפריט שמופיע, בחר באפשרות **Boot from CD-ROM** (אתחל מכונן תקליטורים) והקש <Enter>.

**5** הקש 1 כדי להפעיל את התפריט והקש <Enter> כדי להמשיך.

**6** בחר **Run the 32 Bit Dell Diagnostics** מהרשימה הממוספרת. אם רשומות מספר גרסאות, בחר את הגרסה המתאימה למחשב שברשותך.

**7** כשהמסך **Main Menu** (תפריט ראשי) של תוכנית האבחון של Dell מופיע, בחר את הבדיקה שברצונך להפעיל.

גבה את הקבצים שלך מיד.

השתמש בתוכנית לסריקת וירוסים כדי לבדוק את הדיסק הקשיח, התקליטונים או התקליטורים.  
שמור וסגור את כל הקבצים הפתוחים, צא מכל התוכניות הפתוחות וכבה את המחשב דרך התפריט Start (התחל).

**סרוק את המחשב לחיפוש תוכנות ריגול (spyware) —** אם ביצועי המחשב איטיים, פרסומות מוקפצות מתקבלות לעתים קרובות, או שיש בעיות בהתחברות לאינטרנט, ייתכן שהמחשב נגוע בתוכנת ריגול. השתמש בתוכנת אנטי-וירוס הכוללת הגנה מפני תוכנות ריגול (ייתכן שיהיה עליך לשדרג את התוכנית) כדי לסרוק את המחשב ולהסיר תוכנות ריגול. לקבלת מידע נוסף, עבור אל [support.dell.com](http://support.dell.com) וחפש את מילת המפתח *spyware* (תוכנת ריגול).

**הפעל את תוכנית האבחון של Dell —** ראה "תוכנית האבחון של Dell" בעמוד 18. אם כל הבדיקות עוברות בהצלחה, מצב השגיאה קשור לבעיה בתוכנה.

## תוכנית האבחון של Dell

**⚠ התראה:** לפני שתתחיל לבצע הליך כלשהו בסעיף זה, בצע את הוראות הבטיחות במדריך מידע המוצר.

### מתי להשתמש בתוכנית האבחון של Dell

אם נתקלת בבעיה במחשב, בצע את הבדיקות שבסעיף "נעילות ובעיות תוכנה" בעמוד 16 והפעל את תוכנית האבחון של Dell, לפני שתפנה אל Dell בבקשה לסיוע טכני.

מומלץ להדפיס הליכים אלה לפני שתתחיל.

**⏪ שים לב:** תוכנית האבחון של Dell פועלת רק במחשבי Dell™.

**📁 הערה:** התקליטור *Drivers and Utilities* הוא אופציונלי ועשוי שלא להיות מצורף למחשב שברשותך.

הפעל את תוכנית האבחון של Dell מהכונן הקשיח או מהתקליטור *Drivers and Utilities* (מנהלי התקנים ותוכניות שירות) (מוכר גם כ- *ResourceCD*).

### הפעלת תוכנית האבחון של Dell מהכונן הקשיח

תוכנית האבחון של Dell ממוקמת במחיצה נסתרת בכונן הקשיח, המיועדת לתוכנית השירות.

**📁 הערה:** אם המחשב אינו מציג תמונת מסך, פנה אל Dell (ראה "פנייה אל Dell" במדריך למשתמש).

1 כבה את המחשב.

2 אם המחשב מחובר להתקן עגינה (מעוגן), נתק אותו מהתקן העגינה. לקבלת הוראות, עיין בתיעוד המצורף להתקן העגינה.

3 חבר את המחשב לשקע חשמל.

4 ניתן להפעיל את האבחון באחת משתי דרכים:

a הפעל את המחשב. כאשר מופיע הלוגו DELL™, הקש מייד על <F12>. בחר Diagnostics (אבחון) מתפריט האתחול והקש <Enter>.

**📁 הערה:** אם אתה ממתין זמן רב מדי והלוגו של מערכת ההפעלה מופיע, המשך להמתין עד אשר יופיע שולחן העבודה של Microsoft® Windows®. לאחר מכן כבה את המחשב ונסה שוב.

## המחשב אינו עולה

ודא שמתאם זרם החילופין מחובר היטב למחשב ולשקע החשמל.

## המחשב מפסיק להגיב

 **שים לב:** נתונים עלולים לאבד אם אינך מצליח לבצע כיבוי של מערכת ההפעלה.

**כבה את המחשב** — אם אינך מצליח לקבל תגובה בלחיצה על מקש במקלדת או בהזזה של העכבר, לחץ לחיצה ארוכה על לחצן ההפעלה למשך 8 עד 10 שניות לפחות, עד שהמחשב יכבה. לאחר מכן, הפעל מחדש את המחשב.

## תוכנית מפסיקה להגיב או קורסת פעם אחר פעם

 **הערה:** תוכנות כוללות בדרך כלל הוראות התקנה בתיעוד או בתקליטון או תקליטור המצורפים אליהן.

### סיים את פעולת התוכנית —

- 1 לחץ בו-זמנית על **<Ctrl><Shift><Esc>** ולאחר מכן לחץ על **Task Manager** (מנהל המשימות).
  - 2 לחץ על התוכנית שאינה מגיבה ולאחר מכן לחץ על **End Task** (סיים משימה).
- עיין בתיעוד התוכנה — במידת הצורך, הסר ולאחר מכן התקן מחדש את התוכנית.

## תוכנית מיועדת לגרסה קודמת של מערכת ההפעלה Microsoft® Windows®

הפעל את Program Compatibility Wizard (אשף תאימות התוכניות) — ה- Program Compatibility Wizard מגדיר את התצורה של תוכנית כך שתופעל בסביבה דומה לסביבות שאינן של מערכת ההפעלה Windows XP.

- 1 לחץ על **Start** (התחל) ← **All Programs** (כל התוכניות) ← **Accessories** (עזרים) ← **Program Compatibility Wizard** (אשף תאימות התוכניות).
- 2 לחץ על **Next** (הבא) ובצע את ההוראות המופיעות על המסך.

## מופיע מסך בצבע כחול מלא

**כבה את המחשב** — אם אינך מצליח לקבל תגובה בלחיצה על מקש במקלדת או בהזזה של העכבר, לחץ לחיצה ארוכה על לחצן ההפעלה למשך 8 עד 10 שניות לפחות, עד שהמחשב יכבה. לאחר מכן, הפעל מחדש את המחשב.

## בעיות תוכנה אחרות

### עיין בתיעוד התוכנה או פנה ליצרן התוכנה לקבלת מידע לפתרון בעיות —

- ודא שהתוכנית תואמת למערכת ההפעלה המותקנת במחשב.
- ודא שהמחשב עונה על דרישות החומרה המינימליות הדרושות להפעלת התוכנה. לקבלת מידע, עיין בתיעוד התוכנה.
- ודא שהתוכנה הותקנה והוגדרה כהלכה.
- ודא שמנהלי ההתקנים אינם מתנגשים עם התוכנית.
- במידת הצורך, הסר ולאחר מכן התקן מחדש את התוכנית.

כדי להסיר את הסוללה:

- 1 אם המחשב מחובר להתקן עגינה (מעוגן), נתק אותו מהתקן העגינה. לקבלת הוראות, עיין בתיעוד המצורף להתקן העגינה.
- 2 ודא שהמחשב כבוי.
- 3 הסט את תפס תא הסוללה שבתחתית המחשב לכיוון ההפוך מהסוללה.
- 4 הסט והחזק את תפס תא הסוללה ולאחר מכן הוצא את הסוללה מהתא.

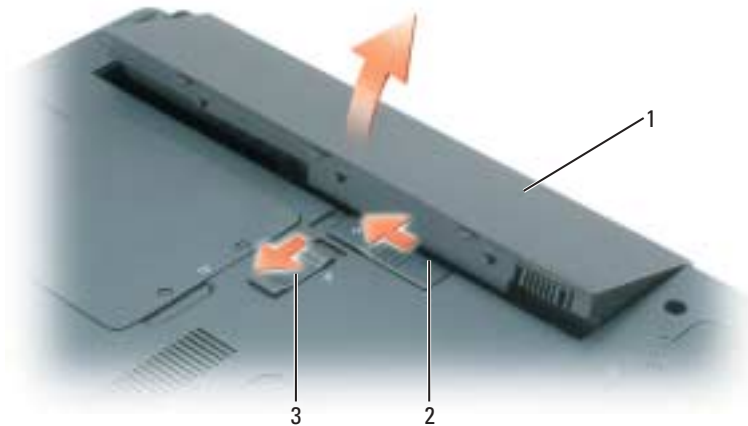

3 תפס נעילת תא סוללה

2 תפס שחרור תא סוללה

1 סוללה

כדי להתקין חזרה את הסוללה, בצע את הליך ההסרה בסדר הפוך.

## אחסון סוללה

בעת אחסון המחשב לזמן ממושך, הוצא את הסוללה. הסוללה מתרוקנת בעת אחסון ממושך. לאחר אחסון ממושך, טען את הסוללה לגמרי לפני השימוש (ראה "טעינת הסוללה" בעמוד 15).

## פתרון בעיות

### נעילות ובעיות תוכנה

**⚠ התראה:** לפני שתחיל לבצע הליך כלשהו בסעיף זה, בצע את הוראות הבטיחות במדריך מידע המוצר.

## טעינת הסוללה

**הערה:** כאשר המחשב כבוי, מתאם זרם החילופין טוען סוללה מרוקנת לחלוטין ל- 80 אחוז מהקיבולת תוך כשעה ול- 100 אחוז מהקיבולת תוך כשעתיים. זמן הטעינה ארוך יותר כאשר המחשב מופעל. באפשרותך להשאיר את הסוללה במחשב ככל שתחפוץ. המעגלים החשמליים הפנימיים של הסוללה מונעים טעינת יתר.

בעת חיבור המחשב לשקע חשמל או התקנת סוללה כאשר המחשב מחובר לשקע חשמל, המחשב בודק את הטעינה והטמפרטורה של הסוללה. במקרה הצורך, מתאם זרם החילופין טוען את הסוללה ושומר על הסוללה טעונה.

אם הסוללה חמה עקב שימוש במחשב או שהייה בסביבה חמה, הסוללה עשויה שלא להיטען בעת חיבור המחשב לשקע חשמל.

הסוללה חמה מכדי להיטען אם הנורית  מהבהבת בירוק ובכתום לחילופין. נתק את המחשב משקע החשמל והנח למחשב ולסוללה להתקרר לטמפרטורת החדר. לאחר מכן, חבר את המחשב לשקע חשמל כדי להמשיך בטעינת הסוללה.

לקבלת מידע נוסף אודות פתרון בעיות סוללה, ראה "בעיות חשמל" במדריך למשתמש.

## החלפת הסוללה

**התראה:** שימוש בסוללה לא תואמת עלול לגרום לשריפה או להתפוצצות. החלף את הסוללה רק בסוללה תואמת שנרכשה מ - Dell. הסוללה מתוכננת לעבוד עם מחשב Dell™ שברשותך. אל תשתמש בסוללה ממחשבים אחרים במחשב שברשותך. 

**התראה:** לפני ביצוע הליכים אלה, כבה את המחשב, נתק את מתאם זרם החילופין משקע החשמל ומהמחשב, נתק את המודם משקע הטלפון ומהמחשב והסר את כל הכבלים החיצוניים מהמחשב. 

**שים לב:** עליך להסיר את כל הכבלים החיצוניים מהמחשב, כדי למנוע נזק אפשרי למחברים. 



כדי לצאת ממצב המתנה, לחץ על לחצן ההפעלה או פתח את הצג, בהתאם לאפשרויות ניהול צריכת החשמל שהוגדרו. לא ניתן להוציא את המחשב ממצב המתנה על-ידי לחיצה על מקש או נגיעה במשטח המגע.

## מצב שינה

מצב שינה חוסך בחשמל על-ידי העתקת נתוני המערכת לאזור שמור בכונן הקשיח וכיבוי מלא של המחשב. כשהמחשב יוצא ממצב שינה, הוא חוזר לאותו מצב הפעלה שבו היה לפני מצב השינה.

 **שים לב:** לא ניתן להסיר התקנים או להוציא את המחשב מעגינה, כאשר המחשב נמצא במצב שינה.

המחשב נכנס למצב שינה אם רמת הטעינה של הסוללה נעשית נמוכה בצורה קריטית.

כניסה למצב שינה באופן ידני:

- לחץ על **Start** (התחל) ← **Shut Down** (כיבוי) ← **Hibernate** (מצב שינה).  
או
- בהתאם להגדרת אפשרויות ניהול צריכת החשמל בחלון **Power Options Properties** (מאפייני אפשרויות צריכת חשמל) או באשף ניהול צריכת החשמל QuickSet, השתמש באחת משיטות הבאות כדי להיכנס למצב שינה:

– לחץ על לחצן ההפעלה.

– סגור את הצג.

– הקש <Fn><Esc>.

 **הערה:** כרטיסי PC או ExpressCards מסוימים עשויים שלא לפעול בצורה תקינה לאחר יציאת המחשב ממצב שינה. הסר והכנס מחדש את הכרטיס (ראה "הסרת כרטיס או כרטיס ריק" במדריך למשתמש), או פשוט הפעל מחדש (אתחל) את המחשב.

כדי לצאת ממצב שינה, לחץ על לחצן ההפעלה. ייתכן שלמחשב ידרש זמן מה כדי לצאת ממצב שינה. לא ניתן להוציא את המחשב ממצב שינה על-ידי לחיצה על מקש או נגיעה במשטח המגע. לקבלת מידע נוסף על מצב שינה, עיין בתיעוד המצורף למערכת ההפעלה.

## קביעת תצורה של הגדרות ניהול צריכת חשמל

- באפשרותך להשתמש באשף ניהול צריכת החשמל QuickSet או ב- Power Options Properties (מאפייני אפשרויות צריכת חשמל) של Windows, כדי לקבוע את תצורת הגדרות ניהול צריכת החשמל של המחשב.
- לקבלת מידע נוסף אודות QuickSet, לחץ באמצעות הלחצן הימני של העכבר על הסמל  בשורת המשימות ולאחר מכן לחץ על **Help** (עזרה).
  - כדי לגשת לחלון **Power Options Properties**, לחץ על **Start** (התחל) ← **Control Panel** (לוח הבקרה) ← **Power Options** (אפשרויות צריכת חשמל). לקבלת מידע נוסף על השדות בחלון **Power Options Properties**, לחץ על סמל סימן השאלה בשורת הכותרת ולאחר מכן לחץ במקום שבו דרוש לך מידע.

## אזהרת סוללה חלשה

**שים לב:** כדי למנוע אובדן נתונים או השחתת נתונים, שמור את עבודתך מיד עם הופעת אזהרת סוללה חלשה. לאחר מכן, חבר את המחשב לשקע חשמל. אם הסוללה מתרוקנת לגמרי, מצב שינה מתחיל באופן אוטומטי.

חלון מוקפץ מציג אזהרה לאחר התרוקנות כ- 90 אחוז מטעינת הסוללה. המחשב נכנס למצב שינה כאשר טעינת הסוללה נמוכה בצורה קריטית.

באפשרותך לשנות את ההגדרות עבור התראות הסוללה ב- QuickSet או בחלון **Power Options Properties** (מאפייני אפשרויות צריכת חשמל). לקבלת מידע על גישה ל- QuickSet או לחלון **Power Options Properties**, ראה "קביעת תצורה של הגדרות ניהול צריכת חשמל" בעמוד 14.

## חיסכון בצריכת החשמל של הסוללה

כדי לחסוך בצריכת החשמל של הסוללה, בצע את הפעולות הבאות:

- חבר את המחשב לשקע חשמל בכל עת שניתן, משום שמשך חיי הסוללה נקבע בעיקר על-ידי תדירות השימוש בסוללה ומספר הטעינות.
  - כאשר אינך עובד במחשב פרק זמן ארוך, העבר אותו למצב המתנה או למצב שינה (ראה "מצבי ניהול צריכת חשמל" בעמוד 13).
  - השתמש באשף ניהול צריכת החשמל או בחלון **Power Options Properties** (מאפייני אפשרויות צריכת חשמל) כדי לבחור אפשרויות למיטוב צריכת החשמל של המחשב. ניתן להגדיר אפשרויות שונות שיופעלו בעת לחיצה על לחצן ההפעלה, סגירת הצג או לחיצה על  $\langle \text{Fn} \rangle \langle \text{Esc} \rangle$ .
- הערה:** לקבלת מידע על חיסכון בצריכת חשמל של הסוללה, ראה "קביעת תצורה של הגדרות ניהול צריכת חשמל" בעמוד 14.

## מצבי ניהול צריכת חשמל

### מצב המתנה

מצב המתנה חוסך בחשמל על-ידי כיבוי התצוגה והכונן הקשיח, לאחר פרק זמן מוגדר מראש של חוסר פעילות (פסק זמן). כשהמחשב יוצא ממצב המתנה, הוא חוזר לאותו מצב הפעלה שבו היה לפני מצב המתנה.

**שים לב:** אם המחשב מנותק מהחשמל והסוללה מתרוקנת, הוא עלול לאבד נתונים.

כניסה למצב המתנה:

- לחץ על **Start** (התחל) ← **Shut Down** (כיבוי) ← **Stand by** (מצב המתנה).
- או
- בהתאם להגדרת אפשרויות ניהול צריכת החשמל בחלון **Power Options Properties** (מאפייני אפשרויות צריכת חשמל) או באשף ניהול צריכת החשמל QuickSet, השתמש באחת מהשיטות הבאות:
  - לחץ על לחצן ההפעלה.
  - סגור את הצג.
  - הקש  $\langle \text{Fn} \rangle \langle \text{Esc} \rangle$ .

**הערה:** משך הפעולה של הסוללה (הזמן שסוללה יכולה להחזיק טעינה) יורד במשך הזמן. בהתאם לתדירות השימוש בסוללה ולתנאים שבהם היא פועלת, ייתכן שתצטרך לרכוש סוללה חדשה במהלך חיי המחשב שברשותך.

**הערה:** מומלץ לחבר את המחשב לשקע חשמל בעת כתיבה לתקליטור או ל-DVD.

משך הפעולה של הסוללה משתנה בהתאם לתנאי ההפעלה. משך הפעולה יורד במידה משמעותית בעת ביצוע הפעולות הבאות, אך לא מוגבל להן:

- שימוש בכוננים אופטיים
- שימוש בהתקני תקשורת אלחוטית, כרטיסי PC, ExpressCards, כרטיסי מדיית זיכרון או התקני USB
- שימוש בהגדרות תצוגה בהירות מאוד, שומרי מסך תלת-ממדיים, או תוכניות הצורכות חשמל רב כגון משחקי תלת-ממד
- הפעלת המחשב במצב ביצועים מרביים. לקבלת מידע על גישה ל- Power Options Properties (מאפייני אפשרויות צריכת חשמל) של Windows או ל- Dell QuickSet, שבהם באפשרותך להשתמש כדי לקבוע את הגדרות ניהול צריכת החשמל, ראה "קביעת תצורה של הגדרות ניהול צריכת חשמל" בעמוד 14.

**התראה:** שימוש בסוללה לא תואמת עלול לגרום לשריפה או להתפוצצות. החלף את הסוללה רק בסוללה תואמת שנרכשה מ - Dell. הסוללה מתוכננת לעבוד עם מחשב Dell שברשותך. אל תשתמש בסוללה ממחשבים אחרים במחשב שברשותך.

**התראה:** אל תשליך סוללות לאשפה הביתית. כאשר הסוללה אינה נטענת עוד, פנה אל הרשות המקומית לפינוי אשפה לקבלת ייעוץ אודות סילוק סוללות ליתיום-יון. ראה, "סילוק סוללות" במדריך מידע המוצר.

**התראה:** שימוש לא הולם בסוללה עשוי להגביר את הסכנה של שריפה או כוויה כימית. אין לנקב, לשרוף, לפרק, או לחשוף את הסוללה לטמפרטורות גבוהות מ- 65°C (149°F). הרחק את הסוללה מהישג ידם של ילדים. יש לטפל בהירות בסוללות שניזוקו או שדולפות. סוללות פגומות עשויות לדלוף ולגרום לפציעות או לנזק בציוד.

## בדיקת רמת הטעינה של הסוללה

מד הסוללה Dell QuickSet, החלון Power Meter (מד צריכת חשמל) והסמל  של Microsoft Windows ואזהרת הסוללה החלשה, מספקים מידע אודות טעינת הסוללה.

### מד הסוללה Dell™ QuickSet

אם מותקן Dell QuickSet, הקש <Fn><F3> כדי להציג את מד הסוללה QuickSet. מד הסוללה מציג מצב, תקינות סוללה, רמת טעינה וזמן השלמת טעינה עבור הסוללה שבמחשב.

לקבלת מידע נוסף אודות QuickSet, לחץ באמצעות הלחצן הימני של העכבר על הסמל  בשורת המשימות ולאחר מכן לחץ על Help (עזרה).

### מד צריכת החשמל של Microsoft® Windows®

מד צריכת החשמל של Windows מציין את יתרת הטעינה בסוללה. כדי לבדוק את מד צריכת החשמל, לחץ פעמיים על הסמל  בסרגל המשימות.

אם המחשב מחובר לשקע חשמל, מופיע סמל .

## מבט מלמטה

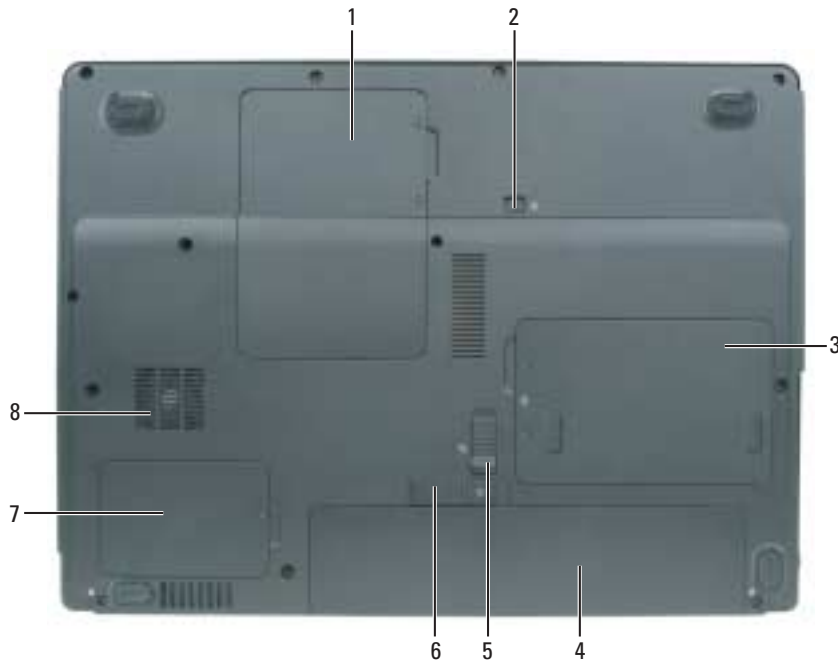

- |   |                            |   |                       |   |                    |
|---|----------------------------|---|-----------------------|---|--------------------|
| 1 | מכסה מודול זיכרון/Mini PCI | 2 | בורג נעילת כונן אופטי | 3 | כונן קשיח          |
| 4 | סוללה                      | 5 | תפס נעילת תא סוללה    | 6 | תפס שחרור תא סוללה |
| 7 | כיסוי מעבד ומודול תרמי     | 8 | מאוורר                |   |                    |

## שימוש בסוללה

### ביצועי הסוללה

**הערה:** לקבלת מידע אודות האחריות של Dell עבור המחשב, עיין במדריך מידע המוצר או במסמך האחריות הנפרד המצורף למחשב.

לקבלת ביצועי מחשב מיטביים וכדי לסייע בשמירת הגדרות BIOS, הפעל את מחשב Dell™ הנייד שברשותך כאשר הסוללה הראשית מותקנת תמיד. סוללה אחת מצורפת כצידוד סטנדרטי בתא הסוללות.

**הערה:** מכיוון שהסוללה עשויה שלא להיות טעונה לגמרי, השתמש במתאם זרם החילופין כדי לחבר את המחשב החדש לשקע חשמל, בשימוש הראשון במחשב. לקבלת תוצאות מיטביות, הפעל את המחשב עם מתאם זרם החילופין עד לטעינה מלאה של הסוללה. כדי להציג את מצב הטעינה של הסוללה, לחץ על **Start** (התחל) ← **Control Panel** (לוח הבקרה) ← **Power Options** (אפשרויות צריכת חשמל) ← **Power Meter** (מד צריכת חשמל).

## מבט משמאל



- |              |   |                             |   |                  |   |
|--------------|---|-----------------------------|---|------------------|---|
| מחבר מסך     | 3 | מחבר רשת                    | 2 | מחבר מודם        | 1 |
| מחבר אוזניות | 6 | מחבר מיקרופון               | 5 | מחברי USB (3)    | 4 |
|              |   | לחצן שחרור חריץ ExpressCard | 8 | חריץ ExpressCard | 7 |

## מבט מימין



- |               |   |                              |   |                |   |
|---------------|---|------------------------------|---|----------------|---|
| תא כונן אופטי | 1 | לחצן הוצאה של מגש כונן אופטי | 2 | חריץ כבל אבטחה | 3 |
|---------------|---|------------------------------|---|----------------|---|

## מבט מאחור



- |                       |   |            |   |
|-----------------------|---|------------|---|
| מחבר מתאם זרם חילופין | 1 | פתח אוורור | 2 |
|-----------------------|---|------------|---|

# אודות המחשב

## מבט מלפנים



צג	3	תפסי שחרור צג (2)	2	תפס שחרור צג	1
לחצני משטח מגע (2)	6	משטח מגע	5	נוריות מצב מקלדת	4
מקלדת	9	נוריות מצב התקנים	8	רמקולים (2)	7
				לחצן הפעלה	10

## התקנת המחשב

**התראה:** לפני שתתחיל לבצע הליך כלשהו בסעיף זה, בצע את הוראות הבטיחות במדריך מידע המוצר. 

- 1 הוצא את תיבת העזרים מהאריזה.
- 2 הוצא מתוך תיבת העזרים את הפריטים שתזדקק להם כדי להשלים את התקנת המחשב. תיבת העזרים מכילה גם תיעוד למשתמש וכל תוכנה או חומרה נוספת (כגון כרטיסי PC, כוננים או סוללות) שהזמנת.
- 3 חבר את מתאם זרם החילופין למחבר של מתאם זרם החילופין במחשב ולשקע החשמל.



פתח את צג המחשב ולחץ על לחצן ההפעלה כדי להפעיל את המחשב (ראה "מבט מלפנים" בעמוד 9).

**הערה:**  מומלץ להפעיל ולכבות את המחשב פעם אחת לפחות, לפני התקנת כרטיסים או חיבור המחשב להתקן עגינה או להתקן חיצוני אחר, כגון מדפסת.

## תוכנית השירות של התמיכה של Dell

תוכנית השירות של התמיכה של Dell היא מערכת אוטומטית לשדרוג ודיווח, המותקנת במחשב. תמיכה זו מספקת בזמן אמת סריקות תקינות של סביבת המחשב, עדכוני תוכנה ומידע תמיכה עצמית מתאים. הגישה אל תוכנית השירות של התמיכה של Dell נעשית מהסמל  בשורת המשימות. לקבלת מידע נוסף, ראה "גישה אל תוכנית השירות של התמיכה של Dell" במדריך למשתמש.

- שדרוגי תוכנה ועצות לפתרון בעיות
- שאלות נפוצות, נושאים חמים ותקינות כללית של סביבת המחשב

## מרכז העזרה והתמיכה של Windows

1 לחץ על **Start** (התחל) ← **Help and Support** (עזרה ותמיכה).

2 הקלד מילה או צירוף מילים המתארים את הבעיה בה נתקלת ולחץ על סמל החץ.

3 לחץ על הנושא המתאר את הבעיה.

4 בצע את ההוראות המופיעות על המסך.

- כיצד להשתמש ב-Windows XP
- כיצד לעבוד עם תוכניות וקבצים
- כיצד להתאים אישית את שולחן העבודה

## עזרה של Dell QuickSet

להצגת העזרה של *Dell QuickSet*, לחץ באמצעות הלחצן הימני של העכבר על הסמל  בשורת המשימות של Microsoft® Windows®.

לקבלת מידע נוסף על *Dell QuickSet*, ראה "Dell™ Quickset" במדריך למשתמש.

- מידע אודות פעילות רשת, אשף ניהול צריכת החשמל, מקשים חמים ופריטים אחרים הנשלטים על-ידי Dell QuickSet

## תקליטור מערכת ההפעלה

**הערה:** תקליטור מערכת ההפעלה עשוי להיות אופציונלי ולא להיות מצורף למחשב שברשותך.

מערכת ההפעלה כבר מותקנת במחשב. כדי להתקין מחדש את מערכת ההפעלה, השתמש בתקליטור מערכת ההפעלה האופציונלי (ראה "שימוש בתקליטור מערכת ההפעלה" במדריך למשתמש).

לאחר התקנה מחדש של מערכת ההפעלה, השתמש בתקליטור *Drivers and Utilities* (מנהלי התקנים ותוכניות שירות - *ResourceCD*) כדי להתקין מחדש מנהלי התקנים עבור ההתקנים המצורפים למחשב.



**הערה:** צבע התקליטור משתנה בהתאם למערכת ההפעלה שהזמנת.

- כיצד להתקין מחדש את מערכת ההפעלה



## מדריך למשתמש Dell Latitude™

מרכז העזרה והתמיכה של Microsoft Windows XP

**1** לחץ על **Start** (התחל) ← **Help and Support**  
 (עזרה ותמיכה) ← **Dell User and System Guides**  
 (מדריכים למשתמש ולמערכת) ← **System Guides**  
 (מדריכי מערכת).

**2** לחץ על המדריך למשתמש עבור המחשב שלך.

- כיצד להסיר ולהחליף חלקים
- מפרט
- כיצד להגדיר תצורה של הגדרות מערכת
- כיצד לפתור בעיות

## תג שירות ורשיון Microsoft® Windows®

תוויות אלה נמצאות בחלק התחתון של המחשב.

- השתמש בתג השירות כדי לזהות את המחשב שברשותך בזמן השימוש ב- **support.dell.com** או פנייה לתמיכה.

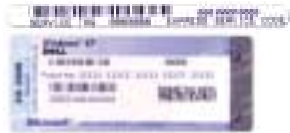

- הזן את קוד השירות המהיר כדי לנתב את השיחה בעת פנייה לתמיכה.

- תג שירות וקוד שירות מהיר
- תווית רשיון Microsoft Windows

אתר האינטרנט של התמיכה של Dell — **support.dell.com**

**הערה:** בחר את האזור שלך, כדי להציג את אתר התמיכה המתאים.

כדי להוריד את תוכנת מערכת מחשב מחברת:

- 1 עבור אל **support.dell.com**, בחר את המגזר העסקי שלך והזן את תג השירות.
- 2 בחר **Drivers & Downloads** (מנהלי התקנים והורדות) ולחץ על **Go**.
- 3 לחץ על מערכת ההפעלה שברשותך וחפש את מילות המפתח **Notebook System Software** (תוכנת מערכת מחשב מחברת).

**הערה:** ממשק המשתמש של **support.dell.com** עשוי להשתנות בהתאם לאפשרויות שתבחר.

- פתרונות — רמזים ועצות לפתרון בעיות, מאמרים של טכנאים, קורסים מקוונים ושאלות נפוצות
- קהילה — דיון מקוון עם לקוחות אחרים של Dell
- שדרוגים — מידע אודות שדרוגים עבור רכיבים, כגון זיכרון, הכונן הקשיח ומערכת ההפעלה
- טיפול בלקוחות — מידע ליצירת קשר, פנייה לשירות ומצב הזמנה, אחריות ומידע אודות תיקונים
- שירות ותמיכה — מצב פנייה לשירות והיסטוריית תמיכה, חוזה שירות ודיונים מקוונים עם תמיכה
- חומר עזר — תיעוד מחשב, פרטים על תצורת המחשב, מפרטי מוצרים וסקירות טכניות
- הורדות — מנהלי התקנים מאושרים, תיקונים ועדכונים תוכנה
- תוכנת מערכת מחשב מחברת (NSS) — אם תתקין מחדש את מערכת ההפעלה במחשב, עליך להתקין מחדש גם את תוכנית השירות NSS. תוכנית העזר NSS מספקת עדכונים קריטיים למערכת ההפעלה ותמיכה בכוונת תקליטונים USB בגודל 3.5 אינץ' של Dell™, מעבדי Intel® Pentium® M, כוננים אופטיים והתקני USB. תוכנית השירות NSS נחוצה לפעולתו התקינה של מחשב Dell שברשותך. התוכנה מזהה אוטומטית את המחשב ומערכת ההפעלה ומתקינה את העדכונים המתאימים לתצורת המחשב.

## איתור מידע

**הערה:** תכונות או מדיה מסוימים עשויים להיות אופציונליים ולא להיות מצורפים למחשב שברשותך. ייתכן שתכונות או מדיה מסוימים לא יהיו זמינים בארצות מסוימות.

**הערה:** ייתכן שמידע נוסף יצורף למחשב.

מה אתה מחפש?	אתר זאת כאן
<ul style="list-style-type: none"><li>• תוכנית אבחון עבור המחשב</li><li>• מנהלי התקנים עבור המחשב</li><li>• תיעוד ההתקן שברשותי</li><li>• תוכנת מערכת מחשב מהברת (Notebook System Software - NSS)</li></ul>	<p><b>התקליטור Drivers and Utilities (מנהלי התקנים ותוכניות שירות) (נקרא גם ResourceCD [תקליטור משאבים]).</b></p> <p><b>הערה:</b> התקליטור <i>Drivers and Utilities</i> עשוי להיות אופציונלי ולא להיות מצורף למחשב שברשותך.</p> <p>התיעוד ומנהלי ההתקנים כבר מותקנים במחשב. באפשרותך להשתמש בתקליטור זה כדי להתקין מחדש מנהלי התקנים (ראה "התקנה מחדש של מנהלי התקנים ותוכניות שירות" במדריך למשתמש) או כדי להפעיל את תוכנית האבחון של Dell (ראה "תוכנית האבחון של Dell" במדריך למשתמש).</p> <p>התקליטור עשוי לכלול קובצי Readme המספקים מידע של הרגע האחרון לגבי שינויים טכניים במחשב או חומר טכני מתקדם לטכנאים או למשתמשים מנוסים.</p> <p><b>הערה:</b> עדכונים למנהלי התקנים ותיעוד ניתן למצוא באתר <a href="http://support.dell.com">support.dell.com</a></p>



### מדריך מידע מוצר של Dell™



- מידע אודות אחריות
- תנאים והתניות (ארה"ב בלבד)
- הוראות בטיחות
- מידע תקינה
- מידע ארגונומי
- הסכם רשיון למשתמש קצה





# תוכן עניינים

171	איתור מידע .....
174	התקנת המחשב.....
175	אודות המחשב.....
175	מבט מלפנים.....
176	מבט משמאל.....
176	מבט מימין.....
176	מבט מאחור.....
177	מבט מלמטה.....
177	שימוש בסוללה .....
177	ביצועי הסוללה .....
178	בדיקת רמת הטעינה של הסוללה.....
179	חיסכון בצריכת החשמל של הסוללה.....
179	מצבי ניהול צריכת חשמל.....
180	קביעת תצורה של הגדרות ניהול צריכת חשמל.....
181	טעינת הסוללה .....
181	החלפת הסוללה .....
182	אחסון סוללה.....
182	פתרון בעיות.....
182	נעילות ובעיות תוכנה .....
184	תוכנית האבחון של Dell .....
189	אינדקס.....

לקבלת מידע על תיעוד אחר המצורף למחשב, ראה "איתור מידע" בעמוד 5.

## הערות, הודעות והתראות

-  **הערה:** "הערה" מציינת מידע חשוב המסייע להשתמש במחשב ביתר יעילות.
-  **שים לב:** "שים לב" מצייין נזק אפשרי לחומרה או אובדן נתונים, ומסביר כיצד ניתן למנוע את הבעיה.
-  **התראה:** "התראה" מציינת אפשרות של נזק לרכוש, פגיעה גופנית או מוות.

## קיצורים וראשי תיבות

לקבלת רשימה מלאה של קיצורים וראשי תיבות, עיין במילון המונחים במדריך למשתמש של המחשב.

אם רכשת מחשב Dell™ n Series, כל התייחסות במסמך זה למערכות ההפעלה Microsoft® Windows® אינה ישימה.

---

המידע במסמך זה עשוי להשתנות ללא הודעה.  
© 2005 Dell Inc. כל הזכויות שמורות.

חל איסור מוחלט על העתקה מכל סוג ללא הרשאה בכתב מ-Dell Inc.

סימנים מסחריים שבשימוש בטקסט זה: Dell, הלוگو DELL ו-Latitude הם סימנים מסחריים של Dell Inc; Microsoft ו-Windows הם סימנים מסחריים רשומים של Microsoft Corporation; Intel ו-Pentium הם סימנים מסחריים רשומים של Intel Corporation.

ייתכן שייעשה שימוש בסימנים מסחריים ובשמות מסחריים אחרים במסמך זה כדי להתייחס לישויות הטוענות לבעלות על הסימנים והשמות, או למוצרים שלהן. Dell Inc מוותרת על כל חלק קנייני בסימנים מסחריים ושמות מסחריים פרט לאלה שבבעלותה.

דגמים PP21L

Dell™ Latitude™ 120L

מדריך עזר מהיר

דגמים PP21L

[www.dell.com](http://www.dell.com) | [support.dell.com](http://support.dell.com)