

Latitude 7212

Rugged Extreme Tablet

Quick Start Guide

Stručná příručka

Gyors üzembe helyezési útmutató

Przewodnik szybkiego uruchamiania

Stručná úvodná príručka



1 Insert uSIM card (optional)

Vložení karty uSIM (volitelné)

Helyezze be az uSIM-kártyát (opcionális)

Włóż kartę micro SIM (opcjonalnie)

Vložte kartu uSIM (nepovinné)

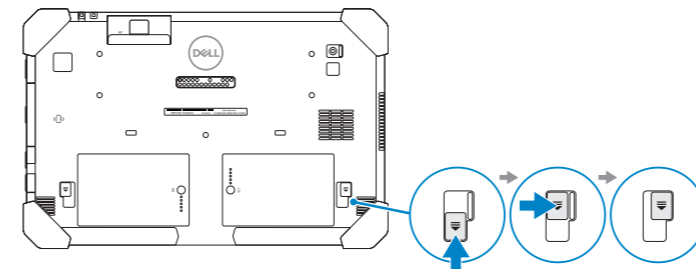
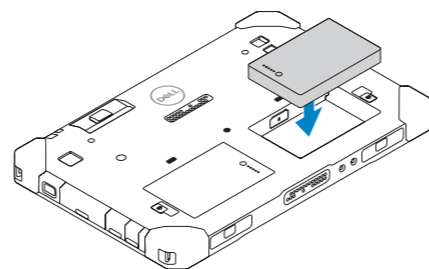
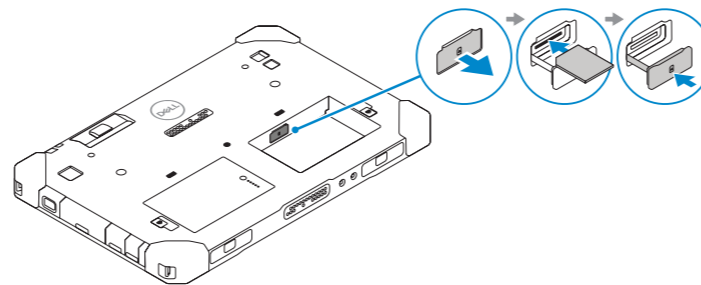
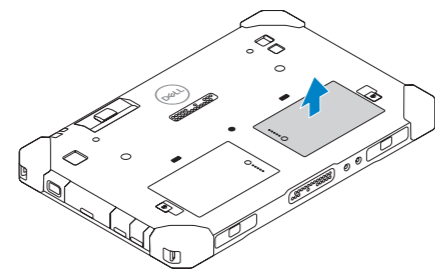
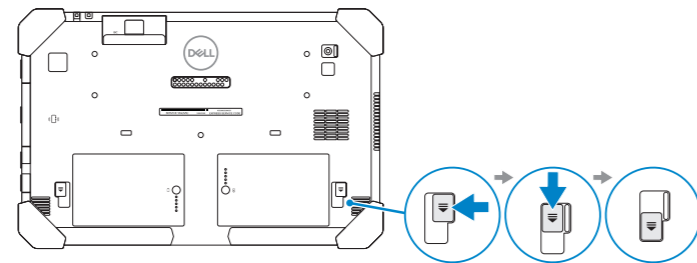

NOTE: Make sure the card is correctly aligned and is inserted all the way.

POZNÁMKA: Ujistěte se, že je karta správně umístěna a vložena až na doraz.

MEGJEGYZÉS: Gondoskodjon arról, hogy a kártya megfelelően illeszkedjen a helyére és teljesen be legyen nyomva.

UWAGA: należy się upewnić, że karta jest prawidłowo zorientowana i całkowicie wsunięta do gniazda.

Poznámka: Skontrolujte, či je karta správně a úplně vložena.

2 Connect the power adapter and press the power button

Připojte napájecí adaptér a stiskněte vypínač

Csatlakoztassa a tápadaptert és nyomja meg a bekapcsológombot

Podłącz zasilacz i naciśnij przycisk zasilania

Zapojte napájecí adaptér a stlačte spínač napájania

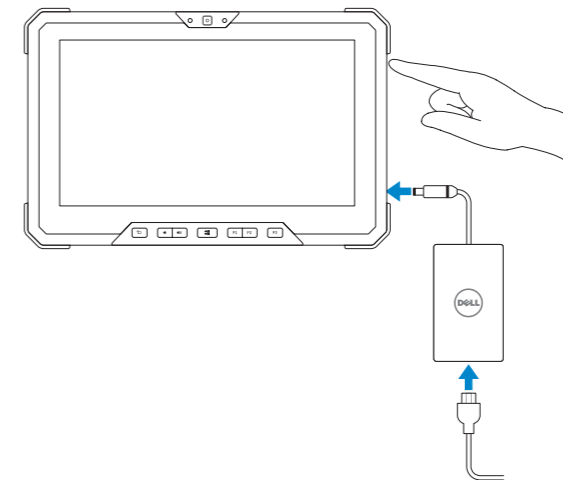

Product support and manuals

Podpora a příručky k produktům

Terméktámogatás és kézikönyvek

Pomoc techniczna dotycząca produktu i instrukcje obsługi

Podpora a príručky produktu

Contact Dell

Kontaktujte společnost Dell | Kapcsolatfelvétel a Dell-lel

Kontakt z firmą Dell | Kontaktujte Dell

Regulatory and safety

Regulace a bezpečnost

Szabályozások és biztonság

Przepisy i bezpieczeństwo

Zákonom vyžadované a bezpečnostné informácie

Regulatory model

Směrnicev model | Szabályozó modell

Model | Regulačný model

Regulatory type

Regulační typ | Szabályozó típus

Typ | Regulačný typ

Computer model

Model počítače | Számítógépmoell

Model komputera | Model počítača



049MX6A00

© 2017 Dell Inc. or its subsidiaries.

© 2017 Microsoft Corporation.

[Dell.com/support](https://dell.com/support)

[Dell.com/support/manuals](https://dell.com/support/manuals)

[Dell.com/support/windows](https://dell.com/support/windows)

[Dell.com/contactdell](https://dell.com/contactdell)

[Dell.com/regulatory_compliance](https://dell.com/regulatory_compliance)

T03H

T03H002

Latitude 7212 Rugged Extreme Tablet

2017-06

Features

Funkce | Jellemzők | Funkcje | Funkcie

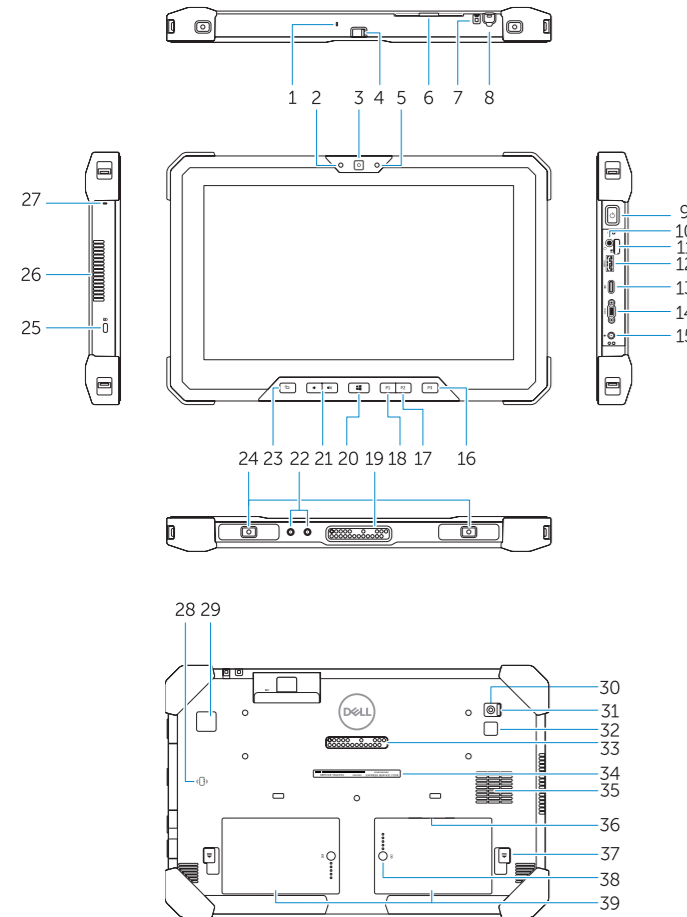

- | | | |
|---|---|---|
| 1. Microphone | 15. Power connector port | 28. Contactless smart card reader |
| 2. Camera status light | 16. User programmable button 3* | 29. Fingerprint reader |
| 3. Camera | 17. User programmable button 2* | 30. Rear camera |
| 4. Camera shutter switch | 18. User programmable button 1* | 31. Camera shutter switch |
| 5. Ambient light sensor | 19. Docking pogo pins for stylus | 32. Camera flash lens |
| 6. Security card reader | 20. Windows button | 33. Expansion module pogo pins |
| 7. Lanyard connector slot for stylus | 21. Volume buttons | 34. Service tag label |
| 8. Stylus | 22. Radio antennae pass-through connector | 35. QuadCool intake vent |
| 9. Power button | 23. Screen rotate lock button | 36. uSIM card slot (remove battery to access) |
| 10. Headset port | 24. Dock-guide slots | 37. Battery release latch |
| 11. microSD card reader | 25. Security cable slot | 38. Battery life meter |
| 12. USB 3.1 Gen 1 port with PowerShare | 26. QuadCool vent output | 39. Battery |
| 13. DisplayPort with PowerShare over USB Type-C | 27. Microphone | |
| 14. Micro serial port | | |

NOTE: *To setup and configure Rugged Control Center (RCC) with the tablet, see the documentation available at Dell.com/support/manuals

- | | | |
|---|--|---|
| 1. Mikrofon | 16. Użytkowski programowalny przycisk 3* | 26. Wypływ wentylatoru QuadCool |
| 2. Kontrolka stanu kamery | 17. Użytkowski programowalny przycisk 2* | 27. Mikrofon |
| 3. Kamera | 18. Użytkowski programowalny przycisk 1* | 28. Bezkontaktny czytnik kart inteligentnych |
| 4. Przepinacz zamykania kamery | 19. Doko waci kontakty typu pogo pin | 29. Czytnik linii papilarnych |
| 5. Snímač okolního světla | 20. Tlačítka pro ovládání hlasitosti | 30. Kamera tylna |
| 6. Čtečka karty zabezpečení | 21. Tlačítka pro ovládání hlasitosti | 31. Przcisk migawki kamery |
| 7. Úchyt pro závěsnou šňůrku na ovládací pero | 22. Průchozí konektor rádiové antény | 32. Lampa błyskowa aparatu |
| 8. Ovládací pero | 23. Tlačítka uzamčení otočení displeje | 33. Pogo piny modulu rozszerzeń |
| 9. Tlačítka napájení | 24. Sloty pro připevnění doku | 34. Etykieta ze znacznikiem serwisowym |
| 10. Port hlavního správy | 25. Slot bezpečnostního kabelu | 35. Wlot wentylacyjny QuadCool |
| 11. Čtečka karet microSD | | 36. Gniazdo karty micro SIM (wymij baterię, aby uzyskać dostęp) |
| 12. Port USB 3.1 1. generace s technologií PowerShare | | 37. Zwalniacz zatrasku akumulatora |
| 13. Port DisplayPort s technologií PowerShare přes USB typu C | | 38. Wskaźnik stanu baterii |
| 14. Mikrosériový port | | 39. Akumulator |
| 15. Port konektoru napájení | | |

POZNÁMKA: *Při nastavování a konfiguraci programu Rugged Control Center (RCC) pomocí tabletu použijte dokumentaci dostupnou na stránkách Dell.com/support/manuals

- | | | |
|---|--|---|
| 1. Mikrofon | 15. Tápcsatlakozóport | 27. Mikrofon |
| 2. Kamera állapotjelzője | 16. 3. felhasználó által programozható gomb* | 28. Érintkező nélküli SmartCard kártyaolvasó |
| 3. Kamera | 17. 2. felhasználó által programozható gomb* | 29. Ujjlenyomat-olvasó |
| 4. Kamera elsütő gomb | 18. 1. felhasználó által programozható gomb* | 30. Hátsó kamera |
| 5. Környezeti fény érzékelő | 19. Dokkoló Pogo tűérintkezők | 31. Kamera elsütő gomb |
| 6. Biztonsági kártyaolvasó | 20. Windows gomb | 32. Kamera vaku lencse |
| 7. Lanyard csatlakozó érintőceruzához | 21. Hangerőszabályzó gombok | 33. Bővítő modul Pogo tűérintkezők |
| 8. Érintőceruza | 22. Rádióantennák átmenő csatlakozói | 34. Szervizcímké |
| 9. Bekapcsológomb | 23. Képernyő-elforgatás zárolása gomb | 35. QuadCool szellőzés beömlő |
| 10. Headsetport | 24. Dokkoló vezető nyílások | 36. uSIM-kártyafoglalat (eléréséhez távolítsa el az akkumulátort) |
| 11. microSD kártyaolvasó | 25. Biztonsági kábel foglalata | 37. Akkumulátor kioldó gomb |
| 12. USB 3.1 Gen 1 port PowerShare funkcióval | 26. QuadCool szellőzés kimenete | 38. Akkumulátorélettartam-mérő |
| 13. PowerShare funkcióval ellátott DisplayPort USB Type-C csatlakozón keresztül | | 39. Akkumulátor |
| 14. Micro soros port | | |

MEGJEGYZÉS: *A Rugged Control Center (RCC) szoftver táblagépen való telepítésével és konfigurálásával kapcsolatban lásd a Dell.com/support/manuals címen elérhető dokumentációt

- | | | |
|--|--|---|
| 1. Mikrofon | 14. Port szeregowy Micro | 27. Mikrofon |
| 2. Lampka stanu kamery | 15. Złącze zasilania | 28. Bezdotykowy czytnik kart inteligentnych |
| 3. Kamera | 16. Przycisk programowalny 3* | 29. Czytnik linii papilarnych |
| 4. Przycisk migawki kamery | 17. Przycisk programowalny 2* | 30. Kamera tylna |
| 5. Czujnik napięcia światła otoczenia | 18. Przycisk programowalny 1* | 31. Przycisk migawki kamery |
| 6. Czytnik kart bezpieczeństwa | 19. Styki Pogo złącza dokowania | 32. Lampa błyskowa aparatu |
| 7. Gniazdo złącza smyczy rysika | 20. Przycisk Windows | 33. Pogo piny modulu rozszerzeń |
| 8. Rysik | 21. Przyciski głośności | 34. Etykieta ze znacznikiem serwisowym |
| 9. Przycisk zasilania | 22. Złącze pass-through anteny radiowej | 35. Wlot wentylacyjny QuadCool |
| 10. Gniazdo słuchawek | 23. Przycisk blokowania obracania ekranu | 36. Gniazdo karty micro SIM (wymij baterię, aby uzyskać dostęp) |
| 11. Czytnik kart pamięci microSD | 24. Prowadnice dokowania | 37. Zwalniacz zatrasku akumulatora |
| 12. Port USB 3.1 pierwszej generacji z funkcją PowerShare | 25. Gniazdo linki antykradzieżowej | 38. Wskaźnik stanu baterii |
| 13. DisplayPort z technologią PowerShare za pośrednictwem portu USB Type-C | 26. Wylot wentylacyjny QuadCool | 39. Akumulator |

UWAGA: *Aby zainstalować i skonfigurować program Rugged Control Center (RCC) na tablecie, zapoznaj się z dokumentacją dostępną na stronie Dell.com/support/manuals

Removing Battery

Vyjmutí:baterie | Az akkumulátor eltávolítása

Wymontowywanie akumulatora | Demontaż baterie

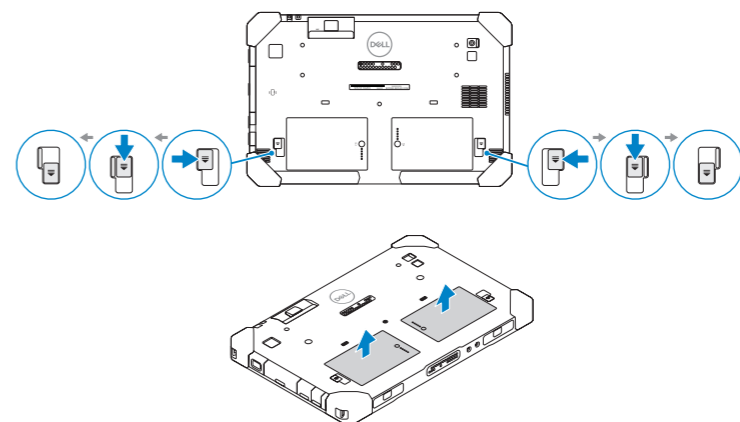

POZNÁMKA: *Informácie o inštalácii a konfigurácii softvéru Rugged Control Center (RCC) pre svoj tablet nájdete na webovej stránke Dell.com/support/manuals

- NOTE:** The Rugged Control Center software for your Rugged Tablet is available at Dell.com/support.
- POZNÁMKA:** Program Rugged Control Center pro tablet typu Rugged je dostupný na adrese Dell.com/support.
- MEGJEGYZÉS:** A robusztus táblagéphez tartozó Rugged Control Center szoftver a Dell.com/support címen érhető el.
- UWAGA:** Program Rugged Control Center dla Twojego tabletu Rugged jest dostępny pod adresem Dell.com/support.
- POZNÁMKA:** Sofftver Rugged Control Center pre váš tablet radu Rugged je dostupný na webovej stránke Dell.com/support.

Tablet Computer Intended Use Orientation:

The tablet computer screen-side held against the user's body is not a Dell-specified usable orientation of a tablet. Please keep the tablet computer's "screen-side" at 15 mm (0.59 inches) or greater distance from the user's body under all circumstances when a transmitter is active. The other 5 sides of the product are a Dell specified usable orientation of a tablet and can be used in close contact to the user's body.

- NOTE:** Your Dell Rugged Tablet is designed to prevent damage due to dust or dirt entering the QuadCool intake vent. It is however recommended to keep QuadCool vents clean and unobstructed for optimal performance.
- POZNÁMKA:** Konstrukce tabletu Dell Rugged zabraňuje poškození kvůli vniknutí prachu nebo nečistot do přívodu vzduchu k ventilátoru QuadCool. Přesto se kvůli optimálnímu výkonu doporučuje udržovat přívody k ventilátoru QuadCool v čistotě a bez překážek.
- MEGJEGYZÉS:** A Dell robusztus táblagépet úgy terveztek, hogy megakadályozza a QuadCool szellőzőbeömlőn bekerülő por vagy kosz okozta károsodásokat. Az optimális teljesítmény érdekében azonban javasolt a QuadCool szellőzőket tisztán és akadálymentesen tartani.
- UWAGA:** Tablet Dell Rugged został zaprojektowany tak, aby zapobiec uszkodzeniu spowodowanym przez kurz i brud przenikające do wlotu wentylacyjnego QuadCool. Aby tablet pracował z optymalną wydajnością, należy jednak utrzymywać wloty wentylacyjne QuadCool w czystości i niezapchane.
- Poznámka:** Dizajn vášho tabletu Dell Rugged bol navrhnutý tak, aby nedošlo k jeho poškodeniu následkom prachu alebo nečistôt zachytených vo vstupe vetrania QuadCool. Aj napriek tomu však odporúčame otvory vetrania QuadCool pravidelne čistiť, aby pracoval váš tablet optimálne.