

Latitude 13

7000 Series

Quick Start Guide

Snelstartgids

Gyors üzembe helyezési útmutató

Краткое руководство по началу работы



1 Connect the power adapter and press the power button

Sluit de netadapter aan en druk op de aan-uitknop

Csatlakoztassa a tápadaptert és nyomja meg a bekapcsológombot

Подключите адаптер источника питания и нажмите на кнопку питания

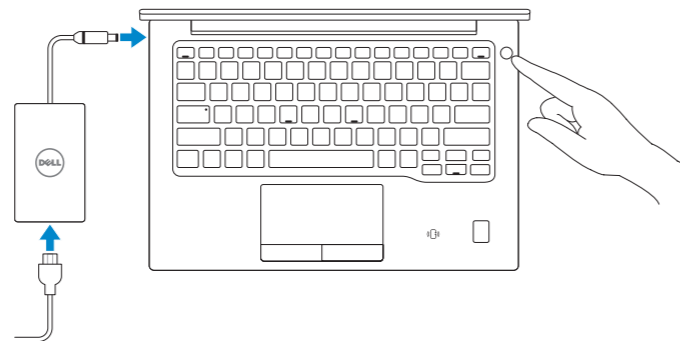

2 Finish Windows 10 setup

Voltooi de installatie van Windows 10 | Fejjezze be a Windows 10 beállítását

Завершите установку Windows 10

Enable Support and Protection

Schakel ondersteuning en beveiliging in | Engedélyezze a támogatást és a védelmet

Включите поддержку и защиту

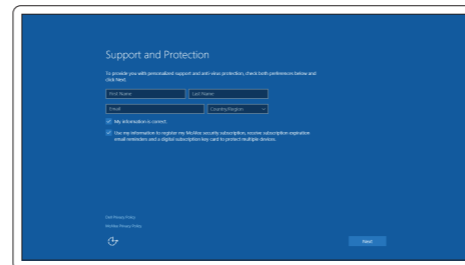

Connect to your network

Maak verbinding met uw netwerk | Kapcsolódjon a hálózathoz

Подключитесь к сети

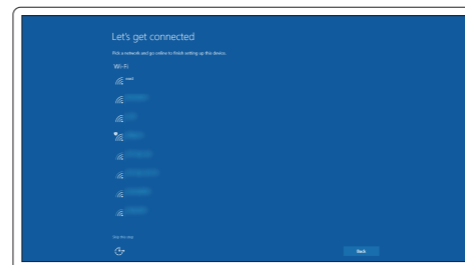

NOTE: If you are connecting to a secured wireless network, enter the password for the wireless network access when prompted.

N.B.: Als u verbinding maakt met een beveiligd draadloos netwerk, vul dan het wachtwoord voor het netwerk in wanneer daar om gevraagd wordt.

MEGJEGYZÉS: Ha biztonságos vezeték nélküli hálózatra csatlakozik, amikor a rendszer kéri, adja meg a vezeték nélküli hozzáféréshez szükséges jelszót.

ПРИМЕЧАНИЕ. В случае подключения к защищенной беспроводной сети при появлении подсказки введите пароль для доступа к беспроводной сети.

Sign in to your Microsoft account or create a local account

Meld u aan bij uw Microsoft-account of maak een lokale account aan

Jelentkezzen be a Microsoft fiókjába, vagy hozzon létre helyi fiókot

Войти в учетную запись Microsoft или создать локальную учетную запись

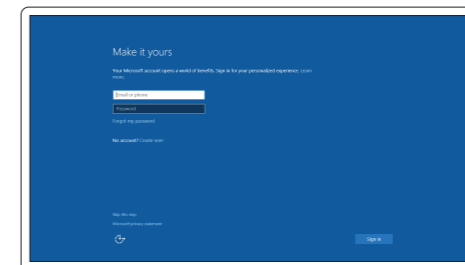

Locate Dell apps

Vind Dell apps | Dell alkalmazások keresése

Найдите приложения Dell



Dell Product Registration

Register your computer

Registreer de computer | Regisztrálja a számítógépét

Зарегистрируйте компьютер



SupportAssist

Check and update your computer

Controleer en update uw computer

Számítógép ellenőrzése és frissítése

Проверка и обновление компьютера

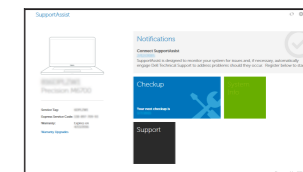

Product support and manuals

Productondersteuning en handleidingen
Terméktámogatás és kézikönyvek
Техническая поддержка и руководства по продуктам

[Dell.com/support](#)

[Dell.com/support/manuals](#)

[Dell.com/support/windows](#)

[Dell.com/contactdell](#)

[Dell.com/regulatory_compliance](#)

P67G

P67G001

Latitude -7370

Features

Kenmerken | Jellemzők | Характеристики

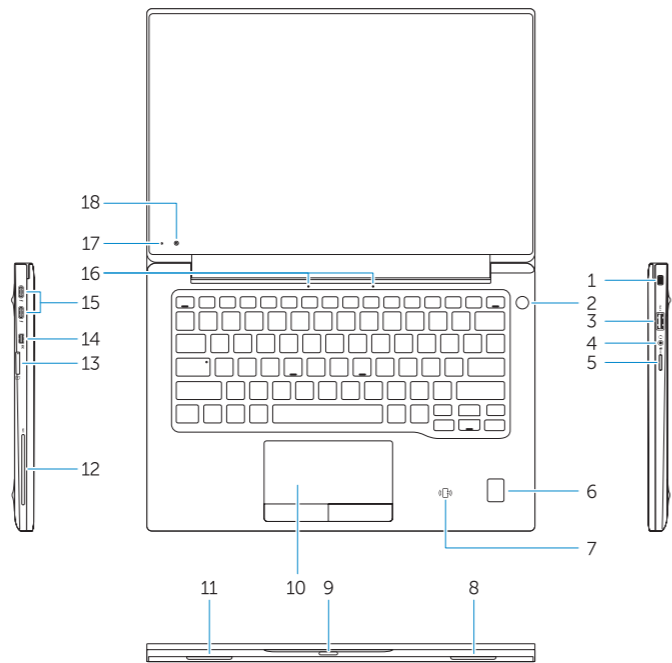

1. Security-cable slot
2. Power button
3. USB 3.0 connector
4. Headset connector
5. Micro SD card reader
6. Fingerprint reader (optional)
7. Contactless card reader (optional)
8. Speaker
9. Status light
10. Touchpad
11. Speaker
12. Smartcard reader (optional)
13. Micro SIM card reader (optional)
14. Micro HDMI connector

15. USB Type C connectors (2)
16. Microphones
17. Camera-status light
18. Camera
19. Service-tag label

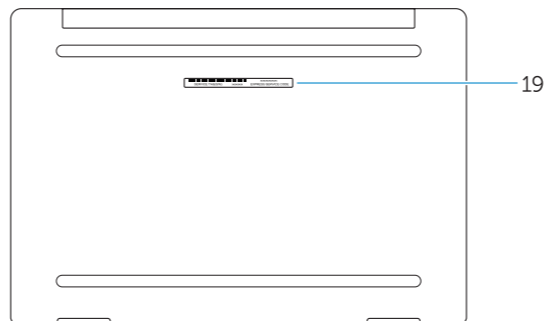

1. Sleuf voor beveiligingskabel
2. Aan-uitknop
3. USB 3.0-connector
4. Headsetconnector
5. Micro SD-kaartlezer
6. Vingerafdrukkelezer (optioneel)
7. Contactloze kaartlezer (optioneel)
8. Luidspreker
9. Statuslampje
10. Toetsenblok
11. Luidspreker
12. Smartcardlezer (optioneel)
13. Micro SD-kaartlezer (optioneel)
14. Micro HDMI-connector

15. USB Type C-connectoren (2)
16. Microfoons
17. Statuslampje van de camera
18. Camera
19. Servicetaglabel

1. Biztonsági kábel foglalata
2. Bekapcsológomb
3. USB 3.0 csatlakozó
4. Fejhallgató csatlakozó
5. Micro SD kártyaolvasó
6. Ujjlenyomat leolvasó (opcionális)
7. Érintésmentes kártyaolvasó (opcionális)
8. Hangszóró
9. Állapotjelző fény
10. Érintőpad
11. Hangszóró
12. SmartCard olvasó (opcionális)
13. Micro SIM kártyaolvasó (opcionális)

14. Micro HDMI csatlakozó
15. USB type C csatlakozók (2 db)
16. Mikrofonok
17. Kamera állapot jelzőfény
18. Kamera
19. Szervíz fül címke

1. Гнездо защитного кабеля
2. Кнопка питания
3. Разъем USB 3.0
4. Разъем гарнитуры
5. Устройство чтения карт Micro SD
6. Сканер отпечатков пальцев (опция)
7. Устройство чтения бесконтактных карт (дополнительно)
8. Динамик
9. Индикатор состояния
10. Сенсорная панель
11. Динамик
12. Устройство чтения смарт-карт (опция)
13. Устройство чтения карт Micro-SIM (дополнительно)
14. Разъем micro HDMI
15. Разъемы USB Type C (2)
16. Микрофоны
17. Индикатор состояния камеры
18. Камера
19. Метка обслуживания



0CCV24A00