

طُبِعَ فِي أيرلندا.

[www.dell.com](http://www.dell.com) | [support.dell.com](http://support.dell.com)



09Y1KTA00



**I**

ISP

14 مزود خدمة الإنترنت

**W**

Windows

36 معالج توافق البرامج

28 قدرات جهاز الكمبيوتر

## م

38 مركز دعم Dell

مشكلات الأجهزة

42 التشخيص

36 مشكلات البرمجيات

مشكلات الذاكرة

35 الحل

34 مشكلات الطاقة، حلها

مواقع الدعم

58 حول العالم

## D

57 DellConnect

Dell DataSafe Online Backup (خدمة Dell)

31 DataSafe للنسخ الاحتياطي)

42 Dell Diagnostics

29 Dock

28 خصائص البرمجيات

## ر

40 رسائل النظام

## ش

شحن المنتجات

60 للإرجاع أو الإصلاح

## ض

5 ضمان التهوية

## ع

عناوين البريد الإلكتروني

58 للدعم الفني

58 عناوين البريد الإلكتروني للدعم

## ق

62 قائمة تدقيق التشخيص

61 قبل الاتصال

# فهرس

ا

- المواصفات 66
- ب**
- برامج التشغيل وعمليات التحميل 65
- ت**
- تجنب التلف 5
- تدفق الهواء، السماح به 5
- تسجيل الدخول على FTP، بدون اسم دخول 58
- تعليمات
- الحصول على الدعم والمساعدة 56
- توصيل الشبكة
- إصلاح 33
- توصيل شبكة لاسلكية 33
- خ**
- خدمة العملاء 57
- أداة استكشاف أخطاء الأجهزة وإصلاحها 42
- إرجاع الضمان 60
- إعداد الاتصال بالإنترنت
- الاتصال بالإنترنت 15
- إعداد الكمبيوتر 5
- استعادة النسخ الأصلية للبيانات من Dell 53
- استعادة النسخة الأصلية للبيانات 49، 53
- الاتصال بالإنترنت 14
- الاتصال بالشبكة السلكية 7
- الاتصال بشركة Dell 61
- العثور على مزيد من المعلومات 64
- المشتركات الكهربائية، استخدامها 6
- المنتجات
- المعلومات والشراء 59
- الموارد، العثور على المزيد منها 64

## معلومات عن (NOM)، أو المقاييس الميكسيكية الرسمية (للمكسيك فقط)

يتم تقديم المعلومات التالية مع الجهاز أو الأجهزة المشار إليها في هذا المستند وبما يتوافق مع متطلبات المقاييس الميكسيكية الرسمية (NOM):

**المستورد:**

Dell México S.A. de C.V.

Paseo de la Reforma 2620 – Flat 11°

Col. Lomas Altas

11950 México, D.F.

شدة الإخراج	جهد الإخراج المقدر	استهلاك الكهرباء	التردد	الجهد الكهربائي	رقم الموديل التنظيمي
1.58 أمبير	19.0 فولت تيار مستمر	1.0 أمبير	60–50 هرتز	240–100 فولت تيار متردد	P09T

لمعرفة التفاصيل، قم بقراءة معلومات الأمان الواردة مع الكمبيوتر.

لمزيد من المعلومات حول أفضل ممارسات الأمان، راجع Regulatory Compliance Homepage (الصفحة الرئيسية لسياسة الالتزام بالقوانين) على الموقع

[www.dell.com/regulatory\\_compliance](http://www.dell.com/regulatory_compliance)

## ملحق

### إشعار منتج Macrovision

يشتمل هذا المنتج على تقنية لحماية حقوق النسخ، وهي محمية بموجب براءات الاختراع وغيرها من حقوق الملكية الفكرية في الولايات المتحدة الأمريكية المملوكة لشركة Macrovision وغيرها من مالكي الحقوق. لا يجب استخدام هذه التقنية لحماية حقوق التأليف والنشر إلا بتصريح من شركة Macrovision، وهي مصممة للاستخدام المنزلي واستخدامات العرض المحدودة فقط، إلا في حال تصريح شركة Macrovision بغير ذلك. تُعتبر الهندسة العكسية أو التفكيك من الأعمال المحظورة.

## بيئة الكمبيوتر

معدل درجة الحرارة:

التشغيل	0 إلى 35 درجة مئوية (32 إلى 95 درجة فهرنهايت)
---------	--

التخزين	من -40 إلى 65 درجة مئوية (-40 إلى 149 درجة فهرنهايت)
---------	--

الرطوبة النسبية (الحد الأقصى):

التشغيل	من 10% إلى 90% (دون تكاثف)
---------	-------------------------------

التخزين	من 5% إلى 95% (دون تكاثف)
---------	------------------------------

أقصى حد للاهتزاز (باستخدام طيف الاهتزاز العشوائي الذي يحاكي بيئة المستخدم):

التشغيل	0.66 GRMS
---------	-----------

أثناء عدم التشغيل	1.30 GRMS
----------------------	-----------



الخصائص المادية	محوّل التيار المتردد
الارتفاع 25.5 مم إلى 32.8 مم (1 بوصة إلى 1.29 بوصة)	جهد الإدخال 100-240 فولت تيار متردد
العرض 268 مم (10.55 بوصة)	تيار الإدخال 1.0 أمبير
العمق 196.6 مم (7.74 بوصة)	تردد الإدخال 60-50 هرتز
الوزن (مع بطارية 3 خلايا) يمكن تهيئته إلى أقل من 1.25 كجم (2.75 رطل)	30 وات
	تيار الفك 1.58 أمبير
	جهد الإخراج المُقدر 19.0 فولت تيار مستمر
	معدل درجة الحرارة:
	التشغيل من 0 إلى 40 درجة مئوية (من 32 إلى 104 درجة فهرنهايت)
	التخزين من -40 إلى 70 درجة مئوية (-40 إلى 158 درجة فهرنهايت)

البطارية		لوحة اللمس	
بطارية أيون الليثيوم "الذكية" ذات 3/6 خلايا		240 رمز في البوصة	دقة موضع X/Y (وضع جدول الرسومات)
22.56 مم (0.89 بوصة)	الارتفاع		الأبعاد:
206 مم (8.11 بوصة)	العرض		العرض
60.62 مم (2.39 بوصة)	العمق	منطقة حساسية المستشعر بقياس 65.0 مم إلى 78.0 مم (2.55 إلى 3.07 بوصة)	
0.22 كجم (0.48 رطل) (بطارية ذات 3 خلايا)	الوزن	مثلث بقطر 30.5 مم إلى 30.0 مم (1.20 إلى 1.18 بوصة)	الارتفاع
0.38 كجم (0.84 رطل) (بطارية ذات 6 خلايا)			
11.1 فولت تيار مستمر	الجهد الكهربائي		
4 ساعات (إذا كان الكمبيوتر مطفأ)	فترة الشحن (تقريباً)		
يختلف حسب على حسب ظروف التشغيل.	زمن التشغيل		
CR-2032	البطارية الخلووية المصغرة		

الصوت		الشاشة	
Realtek ALC272-VB-GR	وحدة التحكم في الصوت	شاشة WLED مقاس 10.1 بوصة مزودة بتقنية WSVGA Truelife	نوع
سماعتان بقدرة 1 وات	مكبرات الصوت		الأبعاد:
قوائم البرنامج وعناصر التحكم في الوسائط	عناصر التحكم في الصوت	222.72 مم (8.77 بوصة)	الارتفاع
		125.28 مم (4.93 بوصة)	العرض
		255.52 مم (10.10 بوصة)	الخط القطري
	<b>الفيديو</b>		
Intel GMA 3150	وحدة التحكم في الفيديو	600 x 1024	الحد الأقصى للدقة
ذاكرة النظام مقاس 8 ميجابايت (مشتركة)	ذاكرة الفيديو	60 هرتز	معدل التحديث
		$132^{\circ} \pm 3^{\circ}$	زاوية التشغيل
		$40^{\circ}/40^{\circ}$	زاوية عرض أفقية
		$15^{\circ}/30^{\circ}$	زاوية العرض الرأسية
	<b>لوحة المفاتيح</b>		
82 (الولايات المتحدة الأمريكية و كندا وكوريا)؛ 83 (أوروبا)	عدد المفاتيح	0.2175 مم في 0.2088 مم	نسق البكسل

قارئ بطاقات الوسائط		فتحات التوصيل	
بطاقة الذاكرة الرقمية الآمنة (SD)	البطاقات المعتمدة	فتحة سماعة الرأس / مكبر الصوت الاستريو	الصوت
بطاقة رقمية آمنة ذات قدرة عالية (SDHC)		فتحة Mini-Card واحدة بنصف الحجم	بطاقة Mini-Card
Memory Stick		موصل RJ45 واحد	محول الشبكة
Memory Stick PRO		فتحتا توصيل بأربعة سنون متوافقة مع USB 2.0	USB
بطاقة الوسائط المتعددة (MMC)		موصل واحد ذو 15 فتحة	VGA
	<b>الكاميرا</b>	فتحة 3 في 1	قارئ بطاقات الوسائط
0.3 ميجابكسل	دقة وضوح الكاميرا		<b>الاتصالات</b>
640 في 480 (حد أقصى)	دقة الفيديو	شبكة اتصال محلية Ethernet 10/100 على لوحة النظام	محول الشبكة
		بطاقة WLAN 802.11 مزودة بـ bgn وتقنية Bluetooth®	لاسلكي
		اللاسلكية الاختيارية.	

## المواصفات

يقدم هذا القسم معلومات قد تكون في حاجة إليها عند الإعداد وتحديث برامج التشغيل وترقية جهاز الكمبيوتر لديك.

**ملاحظة:** قد تختلف العروض على حسب المنطقة. لمزيد من المعلومات حول تهيئة جهاز الكمبيوتر الخاص بك، راجع قسم **About Your System** (حول النظام) في **Dell Support Center** (مركز دعم Dell).

لبدء تشغيل **Dell Support Center** (مركز دعم Dell)، انقر فوق رمز  الموجود في منطقة التنبيهات على سطح المكتب.

الذاكرة	طرز الكمبيوتر
موصل وحدة الذاكرة	Dell™ Inspiron™ 1018
فتحة توصيل SODIMM	
ساعات وحدة الذاكرة	معلومات الكمبيوتر
1 جيجابايت و 2 جيجابايت	نوع المعالج
التهيئات الممكنة	Intel® Atom™
1 جيجابايت و 2 جيجابايت	مجموعة رقائق النظام
نوع الذاكرة	Intel NM10 Express
PC3-10600	
(1333 DDR3 ميجاهرتز)	
SODIMM	

## إذا أردت:

## راجع:

وثائق الأمان والوثائق التنظيمية المرفقة مع جهاز الكمبيوتر وأنظر أيضا الصفحة الرئيسية للامتثال للقانون على

[www.dell.com/regulatory\\_compliance](http://www.dell.com/regulatory_compliance)

ابحث عن أفضل معلومات ممارسات للأمان لجهازك راجع معلومات الضمان والشروط والبنود (الولايات المتحدة فقط) وتعليمات الأمان والمعلومات التنظيمية ومعلومات الهندسة البشرية واتفاقية ترخيص المستخدم النهائي

أسفل جهاز الكمبيوتر **Dell Support Center** (مركز الدعم التابع لشركة Dell). لبدء خدمة **Dell Support Center** (مركز الدعم التابع لشركة Dell) انقر فوق الرمز  في شريط المهام

ابحث عن **Service tag/Express Service Code** (رمز الخدمة/وكود الخدمة السريعة) - يتعين عليك استخدام رمز الخدمة لتعريف جهاز الكمبيوتر الخاص بك على الموقع **support.dell.com** أو للاتصال بالدعم الفني

[support.dell.com](http://support.dell.com)

ابحث عن برامج التشغيل والتنزيلات وملفات **readme**

الوصول إلى الدعم الفني ودعم المنتج  
فحص حالة الطلب لعمليات الشراء الجديدة  
العثور على حلول وأجوبة للأسئلة الشائعة  
تحديد مكان المعلومات للحصول على آخر التحديثات  
حول التغييرات الفنية التي تم إدخالها على الكمبيوتر  
الخاص بك أو لتوفير مواد مرجعية فنية متقدمة للفنيين  
أو المستخدمين المتمرسين

# الإطلاع على المزيد من المعلومات والموارد

إذا أردت:	راجع:
إعادة تثبيت نظام التشغيل	"وسائط استعادة النظام" في صفحة 52
قم بتشغيل برنامج تشخيص للكمبيوتر الخاص بك	"برنامج Dell Diagnostics" صفحة 42
إعادة تثبيت برنامج النظام	"My Dell Downloads" (تنزيلات Dell) صفحة 39
البحث عن المزيد من المعلومات حول نظام التشغيل Microsoft® Windows® وخصائصه	<b>support.dell.com</b>
ترقية الكمبيوتر بذاكرة جديدة أو إضافية أو بمحرك أقراص جديد	<i>Service Manual</i> (دليل الخدمة) على الموقع <b>support.dell.com/manuals</b>
استبدال أو إعادة تركيب قطعة مستهلكة أو تالفة	 <b>ملاحظة:</b> في بعض البلدان، قد يسبب فتح أو استبدال الأجزاء الخاصة بالكمبيوتر في إنهاء الضمان. افحص الضمان الخاص بك وبوليصة الاسترجاع قبل العمل داخل الكمبيوتر.

## الاتصال بشركة Dell

بالنسبة للعملاء في الولايات المتحدة الأمريكية، يرجى الاتصال على  
800-WWW-DELL (800-999-3355)

 **ملاحظة:** إذا كان لديك اتصال نشط بالإنترنت، فيمكنك العثور على معلومات الاتصال على فاتورة الشراء أو إيصال الشحن أو الفاتورة أو كتالوج منتج Dell.

توفر Dell العديد من خيارات الخدمة والدعم القائمة على التليفون والإنترنت. وتختلف حالة التوافر وفقاً للدولة والمنتج، وقد لا تتوافر بعض الخدمات في منطقتك.

للاتصال بشركة Dell بغية الاستفسار عن المسائل المتعلقة بقسم المبيعات أو الدعم الفني أو خدمة العملاء:

1. قم بزيارة [www.dell.com/contactdell](http://www.dell.com/contactdell).
2. حدد الدولة أو المنطقة.
3. حدد الخدمة الملائمة أو ارتباط الدعم وفقاً لمتطلباتك.
4. اختر وسيلة الاتصال بشركة Dell الملائمة لك.

راجع وثائق نظام التشغيل للتعرف على محتويات الملفات الخاصة ببدء تشغيل النظام. إذا كان الكمبيوتر متصلاً بطابعة، فقم بطباعة كل ملف. كما يمكنك تدوين محتويات كل ملف قبل إجراء الاتصال.

- رسالة الخطأ، أو كود التنبيه الصوتي، أو كود التشخيص:
- وصف المشكلة وإجراءات استكشاف الأخطاء وإصلاحها التي قمت بها:



تذكر أن تقوم بملء قائمة تدقيق التشخيص التالية. قم بتشغيل الجهاز إن أمكن قبل الاتصال بشركة Dell للمساعدة كما يجب إجراء الاتصال من هاتف قريب من الكمبيوتر. قد يُطلب منك كتابة بعض الأوامر على لوحة المفاتيح، أو إعداد معلومات تفصيلية أثناء العمليات، أو تجربة خطوات أخرى لإصلاح العطل لا تتم إلا على الكمبيوتر نفسه. تأكد من وجود وثائق الكمبيوتر في متناول يدك.

### قائمة تدقيق التشخيص

- الاسم:
- التاريخ:
- العنوان:
- رقم الهاتف:
- ملصق الصيانة (شريط كودي يوجد أسفل الكمبيوتر):
- Express Service Code (كود الخدمة السريعة):
- رقم التصريح للمواد المرتجعة (إذا ما تم الحصول عليه من فني دعم Dell):
- نظام التشغيل وإصداره:
- الأجهزة:
- بطاقات التمديد:
- هل أنت متصل بشبكة؟ نعم/لا
- الشبكة والإصدار ومحول الشبكة:
- البرامج والإصدارات:

## قبل أن تتصل

**ملاحظة:** يجب أن يكون كود خدمة Express Service السريع جاهزاً لديك عندما تقوم بالاتصال. يساعد هذا الكود نظام الهاتف في خدمة الدعم الآلي، ليقوم بتوجيه اتصالاتك بصورة أكثر فعالية. قد تتم مطالبتك أيضاً بإدخال Service Tag (رمز الخدمة).

### العثور على Service Tag (رمز الخدمة)

يوجد رمز الخدمة على ملصق في الجانب السفلي من الكمبيوتر.

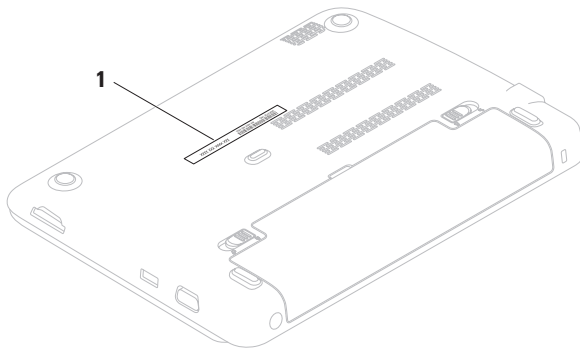

1 رمز الخدمة

## إرجاع المكونات بغرض الإصلاح بموجب الضمان أو بغرض رد الثمن

يجب إعداد كل المكونات التي سيتم إرجاعها سواء للإصلاح أو لرد الثمن، كالتالي:

**ملاحظة:** قبل أن تقوم بإرجاع المنتج إلى شركة Dell، احرص على نسخ أية بيانات احتياطياً موجودة على القرص (الأقراص) الصلبة والموجودة على أي جهاز تخزين آخر في المنتج. قم بإزالة أي وكل المعلومات السرية والمملكية والشخصية وإزالة الوسائط مثل بطاقات الوسائط وأقراص CD. إن شركة Dell غير مسؤولة عن أي معلومات سرية أو مملكية أو شخصية خاصة بك، كما أنها غير مسؤولة عن فقد أو تلف بيانات أو وسائط قابلة للإزالة يمكن أن تكون مشتملة مع المنتج المرتجع.

1. اتصل بشركة Dell للحصول على رقم تفويض إرجاع المواد، ثم أكتبه بوضوح وفي مكان بارز على صندوق التغليف من الخارج.

لتعليمات حول رقم الهاتف الخاص للاتصال بمنطقتك، انظر "الاتصال بشركة Dell" صفحة 63.

2. ضع في الصندوق نسخة من الفاتورة وخطاب يوضح سبب الإرجاع.

3. أرفق نسخة من قائمة تدقيق التشخيص

(انظر "قائمة تدقيق التشخيص" صفحة 62) والتي تشير إلى الاختبارات التي قمت بإجرائها، إلى جانب رسائل الخطأ التي ظهرت في برنامج التشخيص Dell Diagnostics (انظر "Dell Diagnostics" صفحة 42).

4. قم بإرفاق أية ملحقات تخص الجزء (الأجزاء) الذي ستقوم بإرجاعه (كبلات الطاقة والبرامج، والكتيبات، وغير ذلك) وذلك إذا كان الإرجاع سيتم بغرض رد الثمن.

5. قم بتغليف المعدات التي ستقوم بإرجاعها باستخدام مواد التغليف الأصلية (أو مواد مشابهة لها).

**ملاحظة:** سوف يكون عليك دفع مصاريف الشحن.

أنت مسؤول أيضاً عن تأمين أي منتج يتم إرجاعه، كما أنك تتحمل مسؤولية فقدانه أثناء الشحن إلى Dell. لا يُسمح باستلام الطرود التي يتم إرسالها بنظام الدفع عند التسليم (C.O.D).

**ملاحظة:** الطرود التي لا تلتزم بأي من الشروط السابقة لن تقبل في مركز الاستلام الخاص بشركة Dell، كما سيتم إرجاعها لك.

## معلومات المنتج

إذا ما احتجت إلى أية معلومات عن المنتجات الأخرى المتاحة لدى شركة Dell، أو أردت أن تطلب أحد المنتجات، قم بزيارة [www.dell.com](http://www.dell.com). لمعرفة رقم الهاتف الخاص بالاتصال بمنطقةك أو للتحدث إلى متخصص مبيعات، انظر "الاتصال بشركة Dell" في صفحة 63.

## خدمة Order-Status Service للتعرف آلياً على حالة طلب المنتج

للتعرف على حالة أي من منتجات Dell التي قمت بطلبها، يمكنك زيارة الموقع [support.dell.com](http://support.dell.com) أو يمكنك الاتصال بخدمة التعرف على حالة طلب المنتج آلياً. سوف تستمع إلى رسالة مسجلة تطالبك بالمعلومات الضرورية لتحديد طلبك والإبلاغ عنه. إذا ما كان لديك أية مشكلة في طلب المنتج الخاص بك، مثل وجود أجزاء مفقودة أو خطأ في الفاتورة، يرجى الاتصال بشركة Dell للحصول على مساعدة العملاء. يجب أن تكون الفاتورة أو إيصال الشحن في متناول يديك عندما تقوم بالاتصال. للتعليمات حول رقم الهاتف الخاص للاتصال بمنطقةك، انظر "الاتصال بشركة Dell" صفحة 63.

## الخدمات عبر الإنترنت

يمكنك التعرف على منتجات وخدمات Dell على المواقع التالية:

[www.dell.com](http://www.dell.com) •

[www.dell.com/ap](http://www.dell.com/ap) • (الدول الآسيوية والدول الواقعة على المحيط الهادي فقط)

[www.dell.com/jp](http://www.dell.com/jp) • (اليابان فقط)

[www.euro.dell.com](http://www.euro.dell.com) • (أوروبا فقط)

[www.dell.com/la](http://www.dell.com/la) • (دول أمريكا اللاتينية ودول الكاريبي)

[www.dell.ca](http://www.dell.ca) • (كندا فقط)

يمكنك الوصول إلى خدمة Dell Support (دعم Dell) عبر مواقع الويب وعناوين البريد الإلكتروني التالية:

المواقع الإلكترونية للدعم من شركة Dell  
[support.dell.com](http://support.dell.com) •

[support.jp.dell.com](http://support.jp.dell.com) • (اليابان فقط)

[support.euro.dell.com](http://support.euro.dell.com) • (أوروبا فقط)

عناوين البريد الإلكتروني الخاصة بدعم Dell

[mobile\\_support@us.dell.com](mailto:mobile_support@us.dell.com) •

[support@us.dell.com](mailto:support@us.dell.com) •

[la-techsupport@dell.com](mailto:la-techsupport@dell.com) • (دول أمريكا اللاتينية ودول الكاريبي فقط)

[apsupport@dell.com](mailto:apsupport@dell.com) • (الدول الآسيوية والدول الواقعة على المحيط الهادي فقط)

عناوين البريد الإلكتروني الخاصة بقسم التسويق والمبيعات لدى Dell

[apmarketing@dell.com](mailto:apmarketing@dell.com) • (الدول الآسيوية والدول الواقعة على المحيط الهادي فقط)

[sales\\_canada@dell.com](mailto:sales_canada@dell.com) • (كندا فقط)

بروتوكول نقل الملفات (FTP) بدون اسم دخول

[ftp.dell.com](ftp://ftp.dell.com) •

قم بتسجيل الدخول باسم المستخدم:

anonymous، ثم استخدم عنوان البريد الإلكتروني الخاص بك ككلمة مرور لك.

## DellConnect

DellConnect™ بمثابة أداة وصول بسيطة على الإنترنت تتيح لأي عضو من فريق الدعم والخدمات بشركة Dell إمكانية الوصول إلى جهازك من خلال اتصال عريض التردد وتشخيص المشكلة التي تواجهها وإصلاحها تحت إشرافك. لمزيد من المعلومات، قم بزيارة [www.dell.com/dellconnect](http://www.dell.com/dellconnect)

## الدعم الفني وخدمة العملاء

تتاح خدمة الدعم من Dell من أجل الإجابة على أسئلتك المتعلقة بأجهزة Dell. يستخدم فريق العمل لدينا نظام تشخيص يعتمد على الكمبيوتر، وذلك لتقديم الإجابات بسرعة ودقة.

للاتصال بخدمة الدعم لدى Dell، انظر "قبل أن تتصل" في صفحة 61، واطلع على معلومات الاتصال الخاصة بمنطقةك أو انتقل إلى [support.dell.com](http://support.dell.com)

## الوصول إلى التعليمات

6. إذا لم تؤد الخطوات السابقة إلى إنهاء المشكلة، انظر "قبل الاتصال" في صفحة 61.
- 📌 **ملاحظة:** اتصل بـ Dell Support (دعم Dell) من هاتف قريب من الكمبيوتر، حتى يتمكن فريق الدعم من مساعدتك في أية إجراءات ضرورية.
- 📌 **ملاحظة:** قد لا يكون نظام كود الخدمة السريعة من شركة Dell متاحاً في كل الدول.
- عندما يطلب منك نظام الهاتف الآلي في Dell ذلك، قم بإدخال كود الخدمة السريعة Express Service Code ليتم توجيه الاتصال مباشرة إلى موظف الدعم المناسب. إذا لم يكن لديك كود لخدمة Express Service، افتح المجلد **Dell Accessories** (ملحقات Dell) وانقر نقراً مزدوجاً على الرمز **Express Service Code** (كود خدمة Express Service)، ثم اتبع الإرشادات.
- 📌 **ملاحظة:** بعض الخدمات التالية لا تكون متاحة دائماً في كل الأماكن خارج الأراضي الأمريكية. اتصل بمندوب شركة Dell المحلي للتعرف على تفاصيل توافر هذه الخدمات.
- إذا واجهت مشكلة في جهاز الكمبيوتر، يمكنك القيام بالخطوات التالية لتشخيص المشكلة وإصلاحها:
1. انظر "حل المشكلات" صفحة 32 للاطلاع على المعلومات والإجراءات ذات الصلة بالمشكلة التي تواجهها.
  2. انظر *Dell Technology Guide* (دليل تقنية Dell) المتاح على القرص الصلب أو على موقع [support.dell.com/manuals](http://support.dell.com/manuals) لمزيد من معلومات اكتشاف الأعطال وإصلاحها.
  3. انظر "Dell Diagnostics" صفحة 42 للتعرف على إجراءات تشغيل Dell Diagnostics.
  4. املاً "قائمة تدقيق التشخيص" في صفحة 62.
  5. استخدم مجموعة منتجات Dell الشاملة للخدمات الفورية عبر الإنترنت، والمتاحة على موقع الدعم للشركة Dell Support ([support.dell.com](http://support.dell.com)) وذلك للمساعدة في عملية التثبيت وخطوات اكتشاف الأعطال وإصلاحها. انظر "خدمات عبر الإنترنت" صفحة 58 للحصول على قائمة أكبر بالدعم الذي تقدمه Dell عبر الإنترنت.

ملاحظة: إذا كنت لا تريد المتابعة مع Dell Factory Image Restore، انقر فوق **Cancel**.

8. حدد خانة الاختيار لتأكيد رغبتك في مواصلة إعادة تهيئة القرص الصلب واستعادة برامج النظام إلى إعدادات المصنع، ثم انقر فوق **Next** (التالي). تبدأ عملية الاستعادة وقد تستغرق خمس دقائق أو أكثر للاكتمال. تظهر رسالة عند استعادة نظام التشغيل والتطبيقات المثبتة في المصنع إلى إعدادات المصنع.
9. انقر **Finish** (إنهاء) لإعادة تشغيل الكمبيوتر.

6. انقر فوق **Dell Factory Image Restore**. تظهر شاشة ترحيب برنامج **Dell Factory Image Restore** (استعادة النسخة الأصلية من البيانات).

ملاحظة: وفقاً للتهيئة، قد تحتاج إلى تحديد **Dell Factory Tools**، ثم **Dell Factory Image Restore** (برنامج استعادة النسخة الأصلية من البيانات).

7. انقر فوق **Next** (التالي). تظهر شاشة **Confirm Data Deletion** (تأكيد حذف البيانات).



## يتم الآن إجراء Dell Factory Image Restore (استعادة النسخة الأصلية من البيانات)

1. ابدأ تشغيل الكمبيوتر.
2. عند ظهور شعار DELL™، اضغط <F8> عدة مرات للوصول إلى إطار **Advanced Boot Options** (خيارات التمهيد المتقدمة).

 **ملاحظة:** إذا أطلت الانتظار حتى يظهر شعار نظام التشغيل، فاستمر في انتظارك حتى ترى سطح مكتب Microsoft® Windows®؛ ثم أعد تشغيل الكمبيوتر وحاول ثانية.

3. قم بتحديد **Repair Your Computer** (إصلاح جهاز الكمبيوتر).

تظهر النافذة **System Recovery Options** (خيارات استعادة النظام).

4. حدد شكل لوحة المفاتيح وانقر فوق **Next** (التالي).
5. للوصول إلى خيارات الاستعادة، قم بتسجيل الدخول بأنك مستخدم محلي. للوصول إلى سطر الأوامر، اكتب administrator في حقل **User name** ثم انقر فوق **OK**.

 **ملاحظة:** إذا لم يكن برنامج Dell لاستعادة النسخة الأصلية للبيانات متوفرًا على الكمبيوتر، استخدم النسخ الاحتياطي Dell DataSafe Local Backup (انظر "برنامج Dell لاستعادة النسخة الأصلية للبيانات" في صفحة 49) لاستعادة نظام التشغيل.

استخدم **Dell Factory Image Restore** (استعادة النسخ الأصلية للبيانات من Dell) فقط كآخر وسيلة لاستعادة نظام التشغيل. يؤدي هذا الخيار إلى استعادة القرص الصلب إلى حالة التشغيل التي كان عليها عند شراء الكمبيوتر. يتم حذف أية برامج أو ملفات تمت إضافتها بعد استلام الكمبيوتر يشمل ذلك ملفات البيانات بشكل دائم من على القرص الصلب. تتضمن ملفات البيانات المستندات والجدول الحسابية ورسائل البريد الإلكتروني والصور الرقمية وملفات الموسيقى وخلافه. قم بإجراء نسخ احتياطي لكافة البيانات قبل استخدام **Dell Factory Image Restore** (استعادة النسخة الأصلية من البيانات)، إن أمكن.

## برنامج Dell Factory Image Restore لاستعادة النسخة الأصلية للبيانات

⚠ تنبيه: يؤدي استخدام Dell Factory Image Restore (استعادة النسخ الأصلية للبيانات من Dell) لغرض استعادة نظام التشغيل لديك إلى حذف كافة البيانات الموجودة على القرص الصلب بشكل دائم وإزالة أية برامج أو برامج تشغيل تم تثبيتها بعد استلام الكمبيوتر. قم بإجراء نسخ احتياطي للبيانات قبل استخدام هذه الخيارات، إن أمكن. لا تستخدم Dell Factory Image Restore (استعادة النسخ الأصلية للبيانات من Dell) إلا إذا لم يتمكن برنامج System Restore (استعادة النظام) من حل مشكلة نظام التشغيل لديك.

📌 ملاحظة: قد لا تكون ميزة Dell Factory Image Restore (استعادة النسخ الأصلية للبيانات من Dell) متاحة في دول معينة أو على أجهزة كمبيوتر معينة.

لاستعادة نسخة البيانات الأصلية للمصنع إلى الكمبيوتر باستخدام وسائط استعادة النظام:

1. قم بإدخال قرص استعادة النظام أو مفتاح USB وأعد تشغيل الكمبيوتر.
2. عند ظهور شعار DELL™، اضغط <F12> على الفور.
3. ملاحظة: إذا أطلت الانتظار حتى يظهر شعار نظام التشغيل، فاستمر في انتظارك حتى ترى سطح مكتب Microsoft® Windows®، ثم أغلق الكمبيوتر وحاول ثانية.
3. حدد جهاز بدء التشغيل الملائم من القائمة ثم اضغط <Enter>.
4. اتبع الإرشادات التي تظهر على الشاشة لاستكمال عملية الاستعادة.

## وسائط استعادة النظام

△ تنبيه: على الرغم من تصميم وسائط استعادة النظام للحفاظ على ملفات البيانات الموجودة على الكمبيوتر، فإنه يوصى بأن تقوم بنسخ بإجراء نسخ احتياطي لملفات البيانات قبل استخدامها.

✎ ملاحظة: لا يحتوي جهازك على محرك أقراص ضوئيةٍ داخلي. استخدم محرك أقراص ضوئية خارجية أو أي جهاز تخزين خارجي في الإجراءات التي تتطلب أقراصاً.

يمكنك استخدام وسائط استعادة النظام التي تم إنشاؤها باستخدام النسخ الاحتياطي Dell DataSafe Local Backup لإعادة القرص الصلب إلى حالة التشغيل التي كان عليها عند قيامك بشراء الكمبيوتر، بدون مسح ملفات البيانات الموجودة عليه.

استخدم وسائط استعادة النظام في حالة:

- عطل نظام التشغيل الذي يمنع استخدام خيارات الاستعادة التي تم تثبيتها على الكمبيوتر.
- عطل محرك القرص الصلب الذي يمنع استعادة البيانات.

للتحديث إلى النسخ الاحتياطي Dell DataSafe Local Backup Professional:

1. انقر نقرًا مزدوجاً على رمز Dell DataSafe Local Backup في شريط المهام.
2. انقر **UPGRADE NOW!** (إجراء الترقية الآن).
3. اتبع الإرشادات التي تظهر على الشاشة لاستكمال التحديث.

## التحديث إلى النسخ الاحتياطي Dell DataSafe Local Backup Professional

ملاحظة: يمكن تثبيت النسخ الاحتياطي

Dell DataSafe Local Backup  
Professional على الكمبيوتر إذا طلبته في  
وقت الشراء.

يوفر النسخ الاحتياطي Dell DataSafe Local  
Backup Professional خصائص إضافية  
تتيح لك:

- إجراء النسخ الاحتياطي والاستعادة للكمبيوتر على  
أساس أنواع الملفات
- إجراء النسخ الاحتياطي للملفات على جهاز تخزين  
داخلي
- جدولة عمليات النسخ الاحتياطي التلقائي

5. حدد **Repair Your Computer** (إصلاح  
الكمبيوتر).

6. حدد **Dell DataSafe Restore and  
Emergency Backup** (الاستعادة والنسخ  
الاحتياطي للطوارئ Dell DataSafe) في  
**System Recovery Options** (خيارات  
استعادة النظام) ثم اتبع التعليمات الموجودة على  
الشاشة.

ملاحظة: قد تستغرق عملية الاستعادة ساعة أو  
أكثر حسب حجم البيانات التي سيتم استعادتها.

ملاحظة: للحصول على مزيد من المعلومات،  
راجع مقالة قاعدة المعارف رقم 353560 على  
موقع [support.dell.com](http://support.dell.com).

## النسخ الاحتياطي Dell DataSafe Local Backup Basic

لاستعادة نسخة البيانات الأصلية للمصنع مع الحفاظ على ملفات البيانات:

1. أوقف تشغيل الكمبيوتر.
2. قم بفصل جميع الأجهزة (مثل محرك USB أو الطابعة أو غير ذلك) المتصلة بالكمبيوتر ثم قم بإزالة أي من الأجهزة الداخلية التي تمت إضافتها حديثاً.

**ملاحظة:** لا تقم بفصل مهايئ التيار المتردد.

3. قم بتشغيل الكمبيوتر.
4. عند ظهور شعار DELL™، اضغط <F8> عدة مرات للوصول إلى إطار **Advanced Boot Options** (خيارات التمهيد المتقدمة).

**ملاحظة:** إذا أطلت الانتظار حتى يظهر شعار نظام التشغيل، فاستمر في انتظارك حتى ترى سطح مكتب® Microsoft® Windows، ثم أغلق الكمبيوتر وحاول ثانية.

**ملاحظة:** ومن الممكن ألا تكون خدمة Dell DataSafe Local Backup للاحتياطي متاحة في جميع المناطق.

**ملاحظة:** إذا لم يكن Dell DataSafe Local Backup متوفراً على الكمبيوتر، استخدم برنامج Dell لاستعادة النسخة الأصلية للبيانات (انظر "برنامج Dell لاستعادة النسخة الأصلية للبيانات" في صفحة 53) لاستعادة نظام التشغيل.

يمكنك استخدام النسخ الاحتياطي Dell DataSafe Local Backup لاستعادة القرص الصلب إلى حالة التشغيل التي كان عليها عند قيامك بشراء الكمبيوتر، بدون مسح ملفات البيانات الموجودة على الكمبيوتر.

يتيح لك النسخ الاحتياطي Dell DataSafe Local Backup:

- إجراء النسخ الاحتياطي وإعادة الكمبيوتر إلى حالة تشغيل سابقة
- إنشاء وسائط استعادة النظام

## برنامج النسخ الاحتياطي Dell DataSafe Local Backup

تنبيه: يؤدي استخدام برنامج النسخ الاحتياطي 

### Dell DataSafe Local Backup

لغرض استعادة نظام التشغيل إلى الحذف النهائي لأية برمجيات أو برامج تشغيل تم تثبيتها بعد حصولك على الجهاز. قم بتجهيز وسائط نسخ احتياطي للتطبيقات التي تحتاج إلى تثبيتها على الكمبيوتر قبل استخدام النسخ الاحتياطي Dell DataSafe Local Backup. لا تستخدم برنامج النسخ الاحتياطي Dell DataSafe Local Backup إلا إذا لم يفلح برنامج System Restore (استعادة النظام) في حل مشكلة نظام التشغيل.

تنبيه: على الرغم من تصميم النسخ الاحتياطي 

### Dell DataSafe Local Backup للحفاظ

على ملفات البيانات الموجودة على الكمبيوتر، فإنه يوصى بأن تقوم بنسخ بإجراء نسخ احتياطي لملفات البيانات قبل استخدامه.

## التراجع عن آخر استعادة للنظام

 ملاحظة: قبل التراجع عن آخر استعادة للنظام، قم بحفظ وإغلاق جميع الملفات المفتوحة والخروج من أية برامج مفتوحة. لا تقم بتغيير أو فتح أو حذف أية ملفات أو برامج حتى تكتمل استعادة النظام.

1. انقر فوق **Start** (ابدأ) .
2. في مربع البحث، اكتب System Restore (استعادة النظام) واضغط على <Enter>.
3. انقر فوق **Undo my last restoration** (التراجع عن آخر استعادة) ثم انقر فوق **Next** (التالي).

## استعادة النظام

توفر نظم تشغيل Windows خيار System Restore (استعادة النظام) ليتيح لك إرجاع الكمبيوتر لحالة التشغيل الأولى (دون التأثير على ملفات البيانات) وذلك إذا كانت التغييرات في الأجهزة أو البرامج أو غيرها من إعدادات النظام قد تركت الكمبيوتر في حالة غير مرغوبة للتشغيل. علماً بأنه يمكن الرجوع في أية تغييرات يتم إجروها على الكمبيوتر بواسطة هذه الخاصية.

⚠ **تنبيه:** قم بعمل نسخ احتياطية بشكل منتظم من ملفات البيانات، لا تراقب خاصية System Restore (استعادة النظام) ملفات البيانات الخاصة بك ولا تستردها.

## بدء ميزة System Restore (استعادة النظام)

لاستعادة الكمبيوتر:

1. انقر فوق **Start** (ابدأ) .
2. في مربع البحث، اكتب System Restore (استعادة النظام) واضغط على <Enter>.

 **ملاحظة:** قد تظهر نافذة **User Account Control**

**Control** (التحكم في حساب المستخدم). إذا كنت مسئول نظام بالكمبيوتر، فانقر **Continue** (متابعة)، وإن لم تكن كذلك، فاتصل بمسئول النظام لمتابعة الإجراء المطلوب.

3. انقر فوق **Next** واتبع التعليمات على الشاشة. إذا لم تحل استعادة النظام المشكلة، فيمكنك التراجع عن آخر عملية استعادة للنظام.

## استعادة نظام التشغيل

يمكنك استعادة نظام التشغيل على الكمبيوتر باستخدام أي من الخيارات التالية:

△ تنبيه: يؤدي استخدام برنامج Dell لاستعادة النسخة الأصلية للبيانات أو قرص نظام التشغيل لاستعادة نظام التشغيل إلى الحذف النهائي لكل ملفات البيانات الموجودة على الكمبيوتر. قم بإجراء نسخ احتياطي لملفات البيانات قبل استخدام هذه الخيارات، إن أمكن.

خيارات	الاستخدام
استعادة النظام	كحل أول
النسخ الاحتياطي Dell DataSafe Local Backup	عندما لا يؤدي System Restore (استعادة النظام) إلى حل المشكلة
وسائط استعادة النظام	عندما يؤدي تعطل نظام التشغيل إلى منع استخدام System Restore (استعادة النظام) والنسخ الاحتياطي DataSafe Local Backup
استعادة النسخ الأصلية للبيانات من Dell	عند تثبيت نسخة البيانات الأصلية من المصنع على محرك قرص صلب مثبت حديثاً
قرص نظام التشغيل	لاستعادة الكمبيوتر إلى حالة التشغيل التي كان عليها عند حصولك على الجهاز
إعادة تثبيت نظام التشغيل فقط على الكمبيوتر	

📎 ملاحظة: قد لا يتم شحن قرص نظام التشغيل مع الكمبيوتر.



8. إذا تمت مصادفة إحدى المشكلات خلال اختبار ما، فسوف تظهر رسالة تحمل كود خطأ وشرحاً للمشكلة. قم بتدوين كود الخطأ ووصف المشكلة واتصل بشركة Dell (انظر "الاتصال بشركة Dell" صفحة 63).

 **ملاحظة:** يظهر رمز الخدمة الخاص بالكمبيوتر أعلى كل شاشة اختبار. يساعد رمز الخدمة في تمييز الكمبيوتر الخاص بك عندما تتصل بشركة Dell.

9. عندما تكتمل الاختبارات، قم بإغلاق شاشة الاختبار **Choose An Option** والعودة إلى الإطار (حدد خياراً).

10. للخروج من Dell Diagnostics وإعادة تشغيل الكمبيوتر، انقر فوق **Exit** (خروج).

11. قم بإخراج قرص **Drivers and Utilities** (برامج التشغيل والأدوات المساعدة).

ملاحظة: تقوم الخطوات التالية بتغيير تتابع بدء

التشغيل لمرة واحدة فقط. وفي مرة بدء التشغيل التالية، يتم بدء تشغيل الكمبيوتر على حسب الأجهزة المحددة في برنامج إعداد النظام.

3. عندما تظهر قائمة أجهزة بدء التشغيل، قم بتحديد **CD/DVD/CD-RW** ثم اضغط <Enter>.

4. اختر **Boot from CD-ROM** من القائمة التي تظهر واضغط <Enter>.

5. اكتب الرقم 1 لبدء تشغيل قائمة القرص المضغوط واضغط <Enter> للمتابعة.

6. اختر **Run the 32 Bit Dell**

**Diagnostics** من القائمة المرقمة. في حالة ظهور عدة إصدارات في القائمة، اختر الإصدار المناسب للكمبيوتر الخاص بك.

7. حدد الاختبار الذي تريد تشغيله.

## تشغيل Dell Diagnostics من قرص Drivers and Utilities

ملاحظة: لا يحتوي جهازك على محرك

أقراص ضوئية داخلي. استخدم محرك أقراص ضوئية خارجياً أو أي جهاز تخزين خارجي في الإجراءات التي تتطلب أقراصاً.

ملاحظة: قد لا يتم شحن قرص **Drivers and Utilities** (برامج التشغيل والأدوات المساعدة) مع الكمبيوتر.

1. أدخل قرص **Drivers and Utilities**.

2. قم بإيقاف وإعادة تشغيل الكمبيوتر. حينما يظهر شعار **DELL™**، اضغط <F12> على الفور.

ملاحظة: إذا أطلت الانتظار حتى يظهر شعار نظام التشغيل، فاستمر في انتظارك حتى ترى سطح مكتب **Microsoft® Windows®**، ثم أغلق الكمبيوتر وحاول ثانية.

4. حدد الاختبار الذي تريد تشغيله.
5. إذا تمت مصادفة إحدى المشكلات خلال اختبار ما، فسوف تظهر رسالة تحمل كود خطأ وشرحًا للمشكلة. قم بتدوين كود الخطأ ووصف المشكلة واتصل بشركة Dell (انظر "الاتصال بشركة Dell" صفحة 63).
-  **ملاحظة:** يظهر رمز الخدمة الخاص بالكمبيوتر أعلى كل شاشة اختبار. يساعد رمز الخدمة في تمييز الكمبيوتر الخاص بك عندما تتصل بشركة Dell.
6. عندما تكتمل الاختبارات، قم بإغلاق شاشة الاختبار **Choose An Option** والعودة إلى الإطار (حدد خياراً).
7. للخروج من Dell Diagnostics وإعادة تشغيل الكمبيوتر، انقر فوق **Exit** (خروج).

If you are experiencing memory issues, press <y>, otherwise <press <n> (إذا كنت تواجه مشكلات في الذاكرة، اضغط على <y> (نعم)، وإلا اضغط على <n> (لا)).

d. يتم عرض الرسالة التالية "Booting Dell Diagnostic Utility Partition. Press any key to continue." (التمهيد من قسم الأدوات المساعدة من Dell لتشخيص حالة الجهاز. اضغط أي مفتاح للمتابعة).

e. اضغط أي مفتاح للمتابعة. يظهر الإطار **Choose An Option** (حدد خياراً).

في حالة عدم تشغيل PSA:

اضغط على أي مفتاح لبدء تشغيل Dell Diagnostics من قسم الأدوات المساعدة لتشخيص الجهاز وهو الموجود على محرك القرص الصلب ثم انتقل إلى الإطار **Choose An Option** (حدد خياراً).

ملاحظة: إذا رأيت رسالة تفيد بعدم وجود قسم

لأداة التشخيص المساعدة، قم بتشغيل Dell Diagnostics من القرص Drivers and Utilities (برامج التشغيل والأدوات المساعدة).

في حالة تشغيل PSA:

a. سيبدأ نظام PSA في تشغيل الاختبارات.

b. فإذا أكمل PSA الاختبارات بنجاح، فسوف

تظهر الرسالة التالية: "No problems have been found with this system so far. Do you want to run the remaining memory tests? This will take about 30 minutes or more. Do you want to continue? (Recommended)." (لم يتم اكتشاف أية مشكلات في هذا النظام حتى الآن. هل تريد تشغيل اختبارات الذاكرة المتبقية؟ سيستغرق هذا الأمر 30 دقيقة أو أكثر. هل تريد المتابعة؟ (يُنصح بالمتابعة)).

## بدء تشغيل Dell Diagnostics من القرص الصلب

يوجد برنامج Dell Diagnostics في قسم مخفي للأدوات المساعدة للتشخيص على محرك الأقراص الصلبة لديك.

ملاحظة: إذا لم يتمكن الكمبيوتر من عرض

صورة على الشاشة، فاتصل بشركة Dell (انظر "الاتصال بشركة Dell" صفحة 63).

1. تأكد من توصيل الكمبيوتر بمأخذ تيار كهربائي يعمل بكفاءة.

2. قم بتشغيل (أو إعادة تشغيل) الكمبيوتر.

3. عند ظهور شعار DELL™، اضغط <F12> على الفور. اختر **Diagnostics** من قائمة بدء التشغيل ثم اضغط <Enter>.

وهذا قد ينفذ Pre-Boot System Assessment (تقييم النظام قبل بدء التشغيل) على جهاز الكمبيوتر.

ملاحظة: إذا أطلت الانتظار حتى يظهر شعار نظام التشغيل، فاستمر في انتظارك حتى ترى سطح مكتب Microsoft® Windows®، ثم أغلق الكمبيوتر وحاول ثانية.

## أداة استكشاف أخطاء الأجهزة وإصلاحها

إذا لم يتم اكتشاف أحد الأجهزة أثناء عملية إعداد نظام التشغيل، أو تم اكتشافه ولكن تمت تهيئته بشكل غير صحيح، فيمكنك استخدام **Hardware Troubleshooter** لحل مشكلة عدم التوافق.

لبدء تشغيل أداة استكشاف أخطاء الأجهزة وإصلاحها:

1. انقر فوق **Start** (ابدأ)  ← **Help and Support** (التعليمات والدعم).

2. اكتب **hardware troubleshooter** في حقل البحث واضغط على **<Enter>** لبدء البحث.

3. في نتائج البحث، حدد الخيار الذي يقدم أفضل وصف للمشكلة واتبع باقي خطوات استكشاف الأخطاء وإصلاحها.

## تشخيص Dell

إذا واجهت مشكلة في الكمبيوتر، قم بإجراء الفحوص المبينة في جزء "Lockups and Software" "مشكلات عدم الاستجابة والبرمجيات" صفحة 36 ثم قم بتشغيل برنامج Dell Diagnostics قبل الاتصال بالمساعدة الفنية لشركة Dell.

 **ملاحظة:** يقتصر تشغيل Dell Diagnostics على أجهزة كمبيوتر Dell.

 **ملاحظة:** قد لا يتم شحن قرص *Drivers and Utilities* (برامج التشغيل والأدوات المساعدة) مع الكمبيوتر.

وتأكد أن الجهاز الذي تريد اختباره يُعرض في برنامج إعداد النظام وأنه نشط. اضغط على **<F2>** أثناء اختبار POST (اختبار التشغيل الذاتي) للدخول إلى الأداة المساعدة لإعداد النظام. (BIOS).

ابدأ برنامج تشخيص المشكلات Dell Diagnostics من القرص الصلب على وسائط *Drivers and Utilities* (برامج التشغيل والأدوات المساعدة).

### **No boot device available (لا يوجد جهاز**

**تمهيد متاح)** - لا يوجد قسم قابل للتمهيد على محرك القرص الصلب، أو أن كبل محرك القرص الصلب غير محكم التثبيت، أو أنه لا يوجد جهاز قابل للتمهيد منه.

• إذا كان محرك الأقراص الصلبة هو جهاز التمهيد المستخدم، فتأكد من توصيل الكابلات وتركيب محرك الأقراص بشكل صحيح وتقسيمه كجهاز تمهيد.

• قم بالدخول إلى إعداد النظام وتأكد من أن معلومات تسلسل بدء التشغيل صحيحة (انظر *Dell Technology Guide* (دليل تقنية Dell) المتوفر على محرك القرص الصلب الخاص بك أو على موقع [support.dell.com/manuals](http://support.dell.com/manuals)).

### **No timer tick interrupt (لم تحدث مقاطعة**

**لدقات المؤقت)** - قد يكون هناك خلل في إحدى رقاقات لوحة النظام أو قد يكون هناك عطل في اللوحة النظام. اتصل بشركة Dell (انظر "الاتصال بشركة Dell" صفحة 63).

### **Hard-disk drive failure (عطل في محرك**

**القرص الصلب)** - عطل محتمل في محرك القرص الصلب أثناء إجراء الاختبار الذاتي (POST). اتصل بشركة Dell (انظر "الاتصال بشركة Dell" صفحة 63).

### **hard-disk drive read failure (عطل في**

**محرك القرص الصلب)** - عطل محتمل في محرك القرص الصلب أثناء إجراء اختبار التمهيد من محرك القرص الصلب. اتصل بشركة Dell (انظر "الاتصال بشركة Dell" صفحة 63).

### **Keyboard failure (عطل في Keyboard)**

- عطل في لوحة المفاتيح أو كبل لوحة المفاتيح مفكوك. استبدل لوحة المفاتيح، (راجع *Service Manual* (دليل الخدمة) على [support.dell.com/manuals](http://support.dell.com/manuals)).

## رسائل النظام

إذا كان الكمبيوتر به مشكلة أو خطأ، فقد يعرض رسالة نظام سوف تساعدك في التعرف على المسبب والإجراء اللازم لحل المشكلة.

**ملاحظة:** إذا لم تكن الرسالة المستلمة واردة في الأمثلة التالية، فراجع الوثائق المرفقة إما بنظام التشغيل أو البرنامج الذي كان يعمل عندما ظهرت الرسالة. بدلاً من ذلك يمكنك مراجعة *Dell Technology Guide* (دليل التقنية من Dell) المتاح على محرك القرص الصلب أو موقع الدعم [support.dell.com/manuals](http://support.dell.com/manuals) أو اتصل بشركة Dell (انظر "Contacting Dell" (الاتصال بشركة Dell) صفحة 63).

**Alert! Previous attempts at booting this system have failed at checkpoint [nnnn]. For help in resolving this problem, please note this checkpoint and contact Dell Technical Support (تنبيه! فشلت محاولات سابقة عند تمهيد هذا النظام عند نقطة المراجعة [nnnn]. للمساعدة في حل هذه المشكلة، يرجى تدوين نقطة المراجعة والاتصال بالدعم الفني Dell Technical Support) - تعذر استكمال إجراءات التمهيد ثلاث مرات متتالية لنفس الخطأ. اتصل بشركة Dell (انظر "الاتصال بشركة Dell" (صفحة 63).**

**CMOS checksum error (خطأ في المجموع الاختباري CMOS) - احتمال وجود عطل في لوحة النظام أو أن مستوى بطارية RTC منخفض. استبدل البطارية (انظر *Service Manual* (دليل الخدمة) على موقع الدعم [support.dell.com/manuals](http://support.dell.com/manuals)) أو اتصل بشركة Dell (انظر "الاتصال بشركة Dell" (صفحة 63).**

## My Dell Downloads (تنزيلات Dell)

ملاحظة: من الممكن ألا تكون My Dell Downloads (تنزيلات Dell) متاحة في جميع المناطق.

لا تشمل بعض البرامج التي سبق تثبيتها على الكمبيوتر الجديد لديك قرص CD أو DVD كنسخة احتياطية. يتوفر هذا البرنامج على My Dell Downloads (تنزيلات Dell). يمكنك من خلال موقع الويب هذا تنزيل البرامج المتاحة لإعادة التثبيت أو إنشاء وسائط النسخ الاحتياطي الخاصة بك.

للتسجيل في My Dell Downloads (تنزيلات Dell) واستخدامها:

1. اذهب لموقع [downloadstore.dell.com/media](http://downloadstore.dell.com/media).
2. اتبع الإرشادات التي تظهر على الشاشة للتسجيل وتنزيل البرامج.
3. قم بإعادة التسجيل أو إنشاء وسائط نسخ احتياطية للبرامج للاستخدام المستقبلي.

### Assistance from Dell

(المساعدة من شركة Dell)  
الدعم الفني مع DellConnect™  
وخدمة العملاء والتدريب والبرامج  
التعليمية وتعليمات تشرح كيفية  
استخدام Solution Station™  
(خدمة الاتصال) والمسح عبر  
الإنترنت مع PC CheckUp  
(فحص الكمبيوتر الشخصي)



### About Your System

(حول النظام الخاص بك)  
System Documentation و(وثائق النظام)  
Warranty Information و  
(معلومات الضمان) System  
Information (معلومات النظام)  
Upgrades & Accessories و  
(الترقية والملحقات)



للاطلاع على المزيد من المعلومات عن Dell  
Support Center (مركز دعم Dell) وأدوات  
الدعم المتاحة، انقر فوق علامة التبويب  
Services (خدمات) على الموقع [support.dell.com](http://support.dell.com).



# استخدام أدوات الدعم

## مركز دعم Dell

إن **Dell Support Center** (مركز الدعم التابع لشركة Dell) هو تطبيق سهل الاستخدام يوفر معلومات حول الكمبيوتر الخاص بك والخدمة ذات الطابع الشخصي ومصادر الدعم.

لبدء تشغيل التطبيق، انقر فوق الرمز  الموجود على شريط المهام.

تظهر صفحة البدء لمركز **Dell Support Center** (مركز الدعم التابع لشركة Dell) رقم الطراز الخاص بالكمبيوتر و **Service Tag** (رمز الخدمة) و **Express Service Code** (كود الخدمة السريعة) ومعلومات للاتصال بالخدمة.

توفر الصفحة الرئيسية أيضاً ارتباطات للوصول إلى:

**Self Help** (المساعدة الذاتية)  
**Troubleshooting** (و) استكشاف الأخطاء وإصلاحها)  
**Security** (الأمان) و **System**  
**Performance** (أداء النظام)  
**Network/Internet** (الشبكة/  
 الإنترنت) و **Backup/Recovery**  
 (نسخة احتياطية/الاسترداد) ونظام  
 التشغيل **Windows Vista**)



**Alerts** (التنبيهات) (تنبيهات الدعم الفني الخاصة بالكمبيوتر)



• راجع وثائق البرامج أو اتصل بجهة تصنيع البرامج للاطلاع على معلومات حول اكتشاف الأعطال وإصلاحها:

– تأكد من توافق البرنامج مع نظام التشغيل المثبت على الكمبيوتر الخاص بك.

– تأكد من أن الكمبيوتر يفي بالحد الأدنى لمتطلبات الأجهزة المطلوبة لتشغيل البرنامج. انظر وثائق المنتج الخاصة بالبرنامج للاطلاع على المعلومات.

– تأكد من تثبيت البرنامج وتهيئته بشكل صحيح.

– تحقق من عدم تعارض برامج تشغيل الأجهزة مع البرنامج.

– في حالة الضرورة، قم بإلغاء تثبيت البرنامج ثم إعادة تثبيته.

– قم بتدوين أي رسائل خطأ قد يتم عرضها حتي تساعد في اكتشاف الأعطال وإصلاحها عند الاتصال بشركة Dell.

لتشغيل Program Compatibility Wizard (معالج توافق البرامج):

1. انقر فوق **Start** (ابدأ)  ← **Control**

**Panel** (لوحة التحكم) ← **Programs**

(البرامج) ← **Run programs made for previous versions of Windows**

(تشغيل البرامج المصممة لإصدارات Windows السابقة).

2. في شاشة الترحيب، انقر فوق **Next** (التالي).

3. اتبع الإرشادات التي تظهر على الشاشة.

إذا واجهت أية مشكلات أخرى في البرمجيات -

• قم بعمل نسخة احتياطية من الملفات على الفور.

• استخدم برنامجاً للكشف عن الفيروسات لفحص القرص الصلب أو الأقراص المضغوطة.

• قم بحفظ وإغلاق أية ملفات أو برامج مفتوحة، و قم بإيقاف تشغيل الكمبيوتر من قائمة

**Start** (ابدأ) .

إذا توقف الكمبيوتر عن الاستجابة أو إذا ظهرت شاشة زرقاء مصمتة -

△ تنبيه: قد تفقد البيانات إذا كنت غير قادر على إيقاف تشغيل نظام التشغيل.

إذا لم تتمكن من الحصول على استجابة بالضغط على مفتاح في لوحة المفاتيح أو تحريك الماوس، فاضغط مع الاستمرار على زر التشغيل حتى يتوقف الكمبيوتر عن العمل، ثم قم بإعادة تشغيل الكمبيوتر.

البرنامج مصمم للعمل على إصدار سابق من نظام التشغيل **Microsoft® Windows®** -

قم بتشغيل Program Compatibility Wizard (معالج توافق البرامج). يقوم Program Compatibility Wizard (معالج توافق البرامج) بتهيئة البرنامج بحيث يتم تشغيله في بيئة مشابهة لإصدار سابق من بيئات نظام التشغيل Microsoft Windows.

## مشكلات البرامج وعدم الاستجابة

تعد بدء تشغيل الكمبيوتر - تأكد من توصيل محول التيار المتردد بالكمبيوتر وبمأخذ التيار الكهربائي بإحكام.

إذا توقف برنامج عن الاستجابة - قم بإنهاء البرنامج:

1. اضغط مفاتيح <Ctrl><Shift><Esc> في نفس الوقت.

2. انقر **Application** (تطبيقات).

3. انقر البرنامج الذي توقف عن الاستجابة.

4. انقر فوق **End Task** (إنهاء المهمة).

إذا تعطل برنامج لعدة مرات - افحص وثائق البرمجيات. إذا لزم الأمر، قم بإلغاء تثبيت البرنامج وإعادة تثبيته مرة أخرى.

📌 **ملاحظة:** عادةً ما يشمل البرنامج على إرشادات للتثبيت في وثائق المنتج الخاصة به أو على قرص (قرص مضغوط CD أو DVD).

📌 **ملاحظة:** لا يحتوي جهازك على محرك أقراص ضوئية داخلي. استخدم محرك أقراص ضوئية خارجياً أو أي جهاز تخزين خارجي في الإجراءات التي تتطلب أقراصاً.

## مشكلات الذاكرة

إذا تلقيت رسالة حول عدم وجود ذاكرة كافية -

- قم بحفظ وإغلاق أية ملفات مفتوحة والخروج من أية برامج مفتوحة لا تستخدمها وذلك لترى ما إذا كان ذلك يؤدي لحل المشكلة.
- انظر وثائق المنتج الخاصة بالبرنامج للاطلاع على الحد الأدنى من متطلبات الذاكرة.

• إذا استمرت المشكلة، قم بالاتصال بشركة Dell (انظر "الاتصال بشركة Dell" صفحة 63).

إذا واجهت أية مشكلات أخرى في الذاكرة -

- قم بتشغيل برنامج Dell Diagnostics (انظر "Dell Diagnostics" صفحة 42).
- إذا استمرت المشكلة، قم بالاتصال بشركة Dell (انظر "الاتصال بشركة Dell" صفحة 63).

إذا صادفت تشويشاً يمنع الاستقبال على الكمبيوتر -  
إذاً هناك إشارة غير مرغوبة تنتسبب في تشويش بمقاطعة إشارات أخرى أو إعاقتها. تتمثل بعض الأسباب المحتملة للتداخل في:

- كابلات تمديد الطاقة ولوحة المفاتيح والماوس.
- وجود العديد من الأجهزة المتصلة بنفس مشترك الطاقة.
- اتصال العديد من مشتركات الطاقة بالمأخذ الكهربائي نفسه.

## مشكلات الطاقة

إذا كان مصباح الطاقة مطفأ - فهذا يعني أن الكمبيوتر في وضع إيقاف التشغيل أو وضع الانتظار أو أنه لا يتلقى طاقة.

• اضغط زر الطاقة. يعود الكمبيوتر إلى التشغيل العادي إذا كان مطفأ أو في وضع السبات.

• قم بإعادة تثبيت كبل محول التيار المتردد في فتحة توصيل الطاقة في الكمبيوتر والمأخذ الكهربائي.

• إذا كان الكمبيوتر متصلاً بمشترك كهربائي، فتأكد من أن المشترك متصل بمأخذ تيار كهربائي ومن أنه في وضع التشغيل.

• تجاوز أجهزة حماية الطاقة ومشترك الطاقة وكابلات التمديد مؤقتاً للتحقق من أن الكمبيوتر يبدأ التشغيل بشكل صحيح.

• تأكد من عمل مأخذ التيار الكهربائي وذلك باختباره مع جهاز آخر، كمصباح مثلاً.

• افحص توصيلات كابل محول التيار المتردد.

• إذا كان محول التيار المتردد يشتمل على مصباح، فتأكد من اشتعال هذا المصباح.

إذا كان ضوء الطاقة أبيض ثابت والكمبيوتر لا يستجيب - فقد لا تستجيب الشاشة.

• اضغط على زر الطاقة حتى يتوقف الكمبيوتر عن التشغيل ثم قم بتشغيله مرة أخرى.

• إذا استمرت المشكلة، قم بالاتصال بشركة Dell (انظر "الاتصال بشركة Dell" صفحة 63).

إذا كان مصباح الطاقة بلون أبيض خفيف - فذلك يعني أن الكمبيوتر في حالة الانتظار أو قد تكون الشاشة لا تستجيب.

• اضغط على أي مفتاح على لوحة المفاتيح، حرك الماوس المتصل أو أصبغاً على لوحة اللمس، أو اضغط على زر الطاقة لاستئناف التشغيل العادي.

• إذا لم تستجب الشاشة، اضغط على زر الطاقة حتى يتوقف الكمبيوتر عن التشغيل ثم قم بتشغيله مرة أخرى.

• إذا استمرت المشكلة، قم بالاتصال بشركة Dell (انظر "الاتصال بشركة Dell" صفحة 63).

## الاتصالات السلكية

إذا فقد اتصال الشبكة السلكية - فقد يكون الكبل غير محكم أو تالف.

- افحص الكابل للتأكد أنه متصل وأنه غير تالف.
  - يتيح لك ضوء سلامة الاتصال الموجود على موصل الشبكة المتكامل التأكد أن الاتصال يعمل ويقدم لك معلومات عن الحالة:
    - أخضر - يوجد اتصال جيد بين شبكة بسرعة 10 ميجابت في الثانية والكمبيوتر.
    - برتقالي - هناك اتصال جيد بين شبكة بسرعة 100 ميجابت بالثانية والكمبيوتر.
    - مطفي - الجهاز لا يجد اتصالاً فعلياً للشبكة.
  - للمساعدة، اتصل بمسئول الشبكة أو مزود خدمة الإنترنت.
- ملاحظة:** يستخدم مؤشر سلامة الاتصال الموجود على موصل الشبكة فقط لاتصال الشبكة السلكية. لا يوضح ضوء سلامة الاتصال حالة الاتصالات اللاسلكية.

## مشكلات الشبكة

### الاتصالات اللاسلكية

إذا فقد الاتصال بالشبكة - أو كان جهاز التوجيه اللاسلكي غير متصل أو أنه قد تم تعطيل اللاسلكي على الكمبيوتر.

- تأكد من تمكين الشبكة اللاسلكية (راجع "تمكين الشبكة اللاسلكية أو إيقاف عملها" صفحة 12).
- افحص جهاز التوجيه اللاسلكي للتأكد أنه في وضع التشغيل وأنه متصل بمصدر البيانات (مودم كابل أو لوحة وصل شبكة).
- أعد تكوين الاتصال بجهاز التوجيه اللاسلكي (راجع "إعداد اتصال لاسلكي" صفحة 14).
- قد يتسبب التداخل في حظر الاتصال اللاسلكي لديك أو مقاطعته. حاول تغيير موضع الكمبيوتر ليصبح أقرب من جهاز التوجيه اللاسلكي.

## حل المشكلات

يقدم هذا القسم معلومات لاستكشاف الأعطال وإصلاحها على الكمبيوتر. إذا لم تتمكن من حل المشكلة باستخدام الإرشادات التالية، انظر "استخدام أدوات الدعم" صفحة 38 أو "الاتصال بشركة Dell" صفحة 63.

### أكواد صوت التنبيه

قد يصدر الكمبيوتر سلسلة من أصوات التنبيه أثناء بدء التشغيل إذا كان هناك أخطاء أو مشكلات. ويتم تحديد المشكلات من خلال هذه السلسلة من الأصوات التي تسمى أكواد الإشارة الصوتية. إذا حدث هذا، قم بتدوين كود صوت التنبيه واتصل بشركة Dell (انظر "الاتصال بشركة Dell" صفحة 63).

 **ملاحظة:** لاستبدال الأجزاء انظر

*Service Manual* (دليل الخدمة) على [support.dell.com/manuals](http://support.dell.com/manuals).

المشكلة المحتملة	كود صوت التنبيه
عطل محتمل في لوحة النظام - عطل في المجموع الاختباري لذاكرة القراءة فقط لنظام BIOS	واحد
لم يتم التعرف على ذاكرة RAM	اثنان
<b>ملاحظة:</b> إذا ما قمت بتنصيب أو إعادة تركيب وحدة الذاكرة، تأكد من وضعها بشكل صحيح.	
عطل محتمل في لوحة النظام - خطأ في الرقاقات	ثلاثة
عطل في قراءة/كتابة RAM	أربعة
عطل في ساعة الوقت الحقيقي.	خمسة
عطل في بطاقة الفيديو أو الرقاقة	سنة
عطل المعالج	سبعة
عطل الشاشة	ثمانية

لجدولة ملفات النسخ الاحتياطي:

1. انقر نقرأ مزدوجاً على رمز Dell DataSafe Online (خدمة Dell DataSafe على الإنترنت) في شريط المهام.
2. اتبع الإرشادات التي تظهر على الشاشة.

## Dell DataSafe Online Backup (خدمة Dell DataSafe للنسخ الاحتياطي)

 **ملاحظة:** ومن الممكن ألا تكون خدمة Dell DataSafe للنسخ الاحتياطي متاحة في جميع المناطق.

 **ملاحظة:** يوصى باستخدام اتصالاً بنطاق ترددي عريض للحصول على سرعات تحميل/تنزيل عالية.

Dell DataSafe Online Backup (خدمة Dell DataSafe للنسخ الاحتياطي) هي خدمة آلية للاسترداد والنسخ الاحتياطي تساعد على حماية البيانات الخاصة بك والملفات الهامة الأخرى من الحوادث المفجعة مثل السرقة أو الكوارث الطبيعية. يمكنك الوصول للخدمة من خلال الكمبيوتر الخاص بك باستخدام حساب محمي بكلمة مرور

لمزيد من المعلومات، قم بزيارة

[delldatasafe.com](http://delldatasafe.com)



## إضافة فئة

1. انقر بزر الماوس الأيمن فوق قاعدة الإرساء Dock، ثم انقر فوق **Add** (إضافة) ← **Category** (فئة).  
يظهر الإطار **Add/Edit Category** (إضافة/تعديل فئة).
2. أدخل عنواناً للفئة في الحقل **Title** (العنوان).
3. حدد رمزاً للفئة من **Select an image** (حدد صورة):.
4. انقر فوق **Save** (حفظ).

## إضافة رمز

اسحب أحد الرموز وقم بإفلاتها إلى داخل قاعدة الإرساء Dock أو إلى إحدى الفئات.

## إزالة فئة أو رمز

1. انقر بزر الماوس الأيمن فوق الفئة أو الرمز الموجود في قاعدة الإرساء Dock ثم انقر فوق **Delete shortcut** (حذف اختصار) أو **Delete category** (حذف فئة).
2. اتبع الإرشادات التي تظهر على الشاشة.

## إضفاء طابع شخصي على قاعدة الإرساء Dock

1. انقر بزر الماوس الأيمن فوق قاعدة الإرساء Dock ثم انقر فوق **Advanced Setting...**
2. حدد الخيار المرغوب لإضفاء طابع شخصي على قاعدة الإرساء Dock.

## Dell Dock (قاعدة الإرساء Dell)

تمثل قاعدة الإرساء Dell Dock مجموعة من الرموز التي تتيح الوصول السهل إلى التطبيقات والملفات والمجلدات شائعة الاستخدام. ويمكنك إضفاء طابع شخصي على قاعدة الإرساء Dock بالطرق التالية:

- إضافة الرموز أو إزالتها
- تغيير لون قاعدة الإرساء Dock وموقعها
- تجميع الرموز المرتبطة ببعضها البعض في فئات
- تغيير سلوك الرموز



## خصائص البرمجيات

ملاحظة: للحصول على مزيد من المعلومات حول الميزات المذكورة في هذا القسم، راجع Dell Technology Guide (دليل تقنية Dell) في [support.dell.com/manuals](http://support.dell.com/manuals) أو من **All Programs Start** (ابدأ)  **Dell Help** (كافة البرامج) **Documentation** (وثائق المنتج الخاصة بتعليمات Dell).

## الانتاجية والاتصال

يمكنك استخدام الكمبيوتر لإنشاء عروض تقديمية ونشرات وبطاقات تهنئة ومنشورات وجداول حسابية. يمكنك أيضاً تحرير الصور الفوتوغرافية الرقمية والرسوم وعرضها. افحص أمر الشراء الخاص بك للتعرف على البرمجيات المثبتة على الجهاز لديك. بعد الاتصال بالإنترنت، تستطيع الوصول إلى مواقع ويب، وإعداد حساب بريد إلكتروني، وتحميل الملفات وتنزيلها.

## الترفيه والوسائط المتعددة

يمكنك استخدام الكمبيوتر في مشاهدة الفيديو وممارسة الألعاب والاستماع إلى الموسيقى ومحطات الراديو من خلال الانترنت.

يمكنك تنزيل أو نسخ ملفات الصور والفيديو من الأجهزة المحمولة مثل الكاميرات الرقمية والهواتف المحمولة. تتيح لك تطبيقات البرمجيات الاختيارية تنظيم وإنشاء ملفات الموسيقى والفيديو التي يمكن تسجيلها على القرص والتي يتم حفظها على المنتجات المحمولة مثل مشغلات MP3 وأجهزة الترفيه المحمولة باليد أو يمكن تشغيلها وعرضها مباشرة على التلفزيونات وأجهزة الإسقاط ومعدات المسرح المنزلي المتصلة.

1 مفاتيح تحرير البطارية (2)

2 البطارية

3 حاوية البطارية

4 فتحات حاوية البطارية (3)

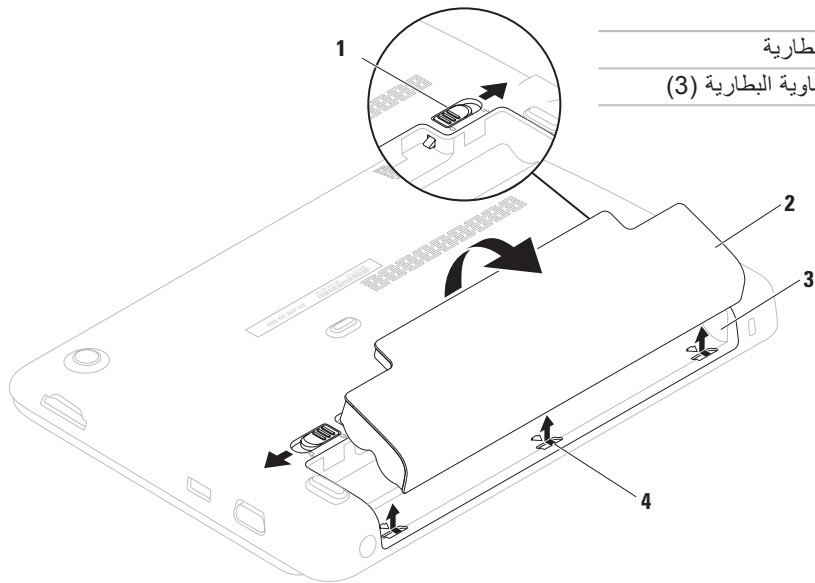

## إزالة البطارية واستبدالها

⚠️ تحذير: قبل أن تبدأ تنفيذ أي من الإجراءات المذكورة في هذا القسم، يرجى إتباع تعليمات الأمان في دليل معلومات المنتج.

⚠️ تحذير: قد يؤدي استخدام بطارية غير متوافقة إلى زيادة خطر نشوب حريق أو حدوث انفجار. يجب أن يُستخدم لهذا الكمبيوتر بطارية تم شرائها من Dell فقط. لا تستخدم بطاريات من أجهزة كمبيوتر أخرى.

⚠️ تحذير: قبل إزالة البطارية يجب فصل الطاقة عن الكمبيوتر وفك أية كابلات خارجية (وأیضا محول التيار المتردد).

لإزالة البطارية:

1. أوقف تشغيل الكمبيوتر واقبله.
2. اسحب أقفال تحرير البطارية إلى وضع عدم الإغلاق.
3. قم برفع البطارية خارج حاوية البطارية.

لاستبدال البطارية:

قم بمحاذاة الألسنة الموجودة على البطارية مع الفتحات الموجودة على حاوية البطارية وادفع البطارية لأسفل حتى تصدر صوت تكة وتستقر في مكانها.

- 1 الميكروفون - يقدم صوتاً عالي الجودة لمؤتمرات الفيديو أو تسجيل الصوت.
- 2 الكاميرا - الكاميرا مدمجة لالتقاط الفيديو وعقد المؤتمرات والمحادثات.
- 3 مؤشر نشاط الكاميرا - يشير إلى ما إذا كانت الكاميرا في وضع التشغيل أو الإيقاف.
- 4 الشاشة - يمكن أن تختلف شاشتك على حسب اختيارك عند شراء الكمبيوتر. للحصول على مزيد من المعلومات حول الشاشات، راجع *Dell Technology Guide* (دليل تقنية Dell) في [support.dell.com/manuals](http://support.dell.com/manuals) أو من **Start** (ابدأ)  ← **All Programs** (كافة البرامج) ← **Dell Help Documentation** (وثائق المنتج الخاصة بتعليمات Dell).

## مميزات الشاشة

تشمل لوحة شاشة العرض كاميرا وميكروفون رقمي مرفق بها.

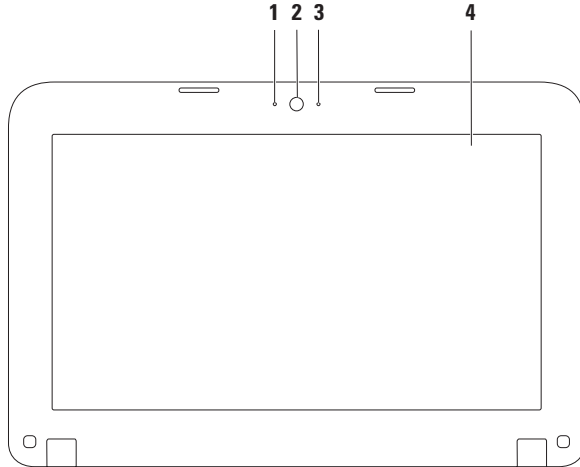

### التكبير والتصغير

يتيح لك زيادة تكبير محتوى الشاشة أو تصغيره. تشتمل خاصية التكبير/التصغير على ما يلي:

التكبير/التصغير باستخدام إصبع واحد - يتيح لك التكبير والتصغير.

للتكبير:

قم بتحريك إصبع لأعلى في منطقة التكبير/التصغير (أقصى يسار لوحة اللمس).

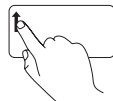

للتصغير:

قم بتحريك إصبع لأسفل في منطقة التكبير/التصغير (أقصى يسار لوحة اللمس).

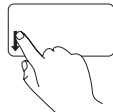



## حركات لوحة اللمس

### التنقل

يتيح لك التنقل عبر المحتويات. تشتمل خاصية التنقل على ما يلي:

**التنقل التقليدي** - يتيح لك التنقل لأعلى أو أسفل أو لليمين أو اليسار.

للتنقل إلى أعلى أو أسفل:

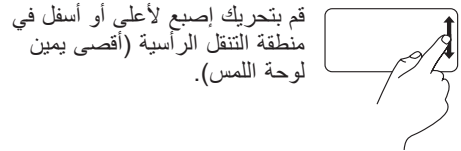

للتنقل إلى اليمين أو اليسار:

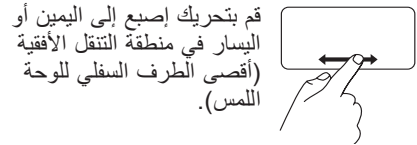

**التنقل الدائري** - يتيح لك التنقل لأعلى أو أسفل أو لليمين أو اليسار.

للتنقل إلى أعلى أو أسفل:

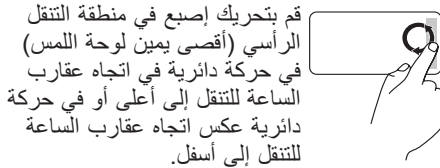

للتنقل إلى اليمين أو اليسار:

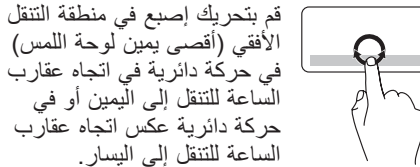

## خصائص المنظر الخلفي

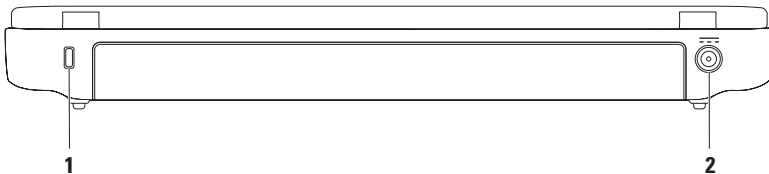

1 فتحة كبل الأمان - تتيح لك تركيب أحد كبلات الأمان المتاحة بالأسواق في الكمبيوتر.  
ملاحظة: قبل قيامك بشراء كبل أمان تأكد من أنه يناسب فتحة كبل الأمان في الكمبيوتر لديك.

2 موصل مهائى التيار المتردد - يتصل بمهائى التيار المتردد لإمداد الكمبيوتر بالطاقة ولشحن البطارية.

## مصابيح ومؤشرات الحالة

مصباح حالة الطاقة/البطارية 

مستوى شحن البطارية	حالة (حالات) الكمبيوتر	حالة مصباح المؤشر	محول التيار المتردد
الشحن > 90%	تشغيل إغلاق/وضع السبات	ضوء أبيض ثابت	
يتم الشحن	الانتظار	ضوء أبيض خفيف	
< 90%	مطفاً/وضع السبات	إيقاف	
< 10%	تشغيل	ضوء أبيض ثابت	البطارية
= < 10%	الانتظار	ضوء أبيض خفيف	
> 10%	تشغيل/وضع الانتظار	ضوء كهرماني ثابت	
غير متوافر	مطفاً/وضع السبات	إيقاف	

 ملاحظة: تكون البطارية في حالة شحن عندما يعمل الكمبيوتر باستخدام محول التيار المتردد.

- 1  زر التشغيل - يقوم بتشغيل وإيقاف تشغيل الكمبيوتر عند الضغط عليه.
- 2 **صف مفاتيح الوظائف** - يوجد مفتاح تشغيل شبكة اللاسلكي أو إيقاف تشغيلها؛ ومفتاحاً زيادة السطوع أو تقليله؛ ومفاتيح التحكم في مستوى الصوت في هذا الصف.
- 3  **مصباح حالة الطاقة/البطارية** - يشير المصباح إلى الحالات المختلفة للطاقة/البطارية عندما يكون الكمبيوتر في حالة التشغيل بواسطة إما محول التيار المتردد أو البطارية.  
لمزيد من المعلومات حول مصباح حالة الطاقة/البطارية، انظر "مصابيح ومؤشرات الحالة" في صفحة 20.
- 4  **يضيء مصباح نشاط القرص الصلب** - عندما يكون الكمبيوتر في حالة قراءة بيانات أو كتابتها. يشير الوميض إلى نشاط القرص الصلب.  
 **تشبيه: لتجنب ضياع البيانات، لا تقم أبداً بإيقاف تشغيل الكمبيوتر عندما يومض المصباح الذي يدل على نشاط القرص الصلب.**
- 5 **لوحة اللمس** - توفر وظيفة تحريك المؤشر الخاصة بالماوس، ووظيفة سحب العناصر المحددة أو نقلها، والنقر بالزر الأيسر عبر الضغط على السطح. يدعم خاصتي التنقل والتكبير والتصغير. لمزيد من المعلومات انظر "حركات لوحة اللمس" صفحة 22.
- 6 **أزرار لوحة اللمس (2)** - توفر وظائف النقر بالزر الأيمن والأيسر كتلك الخاصة بالماوس.

## قاعدة الكمبيوتر وميزات لوحة المفاتيح

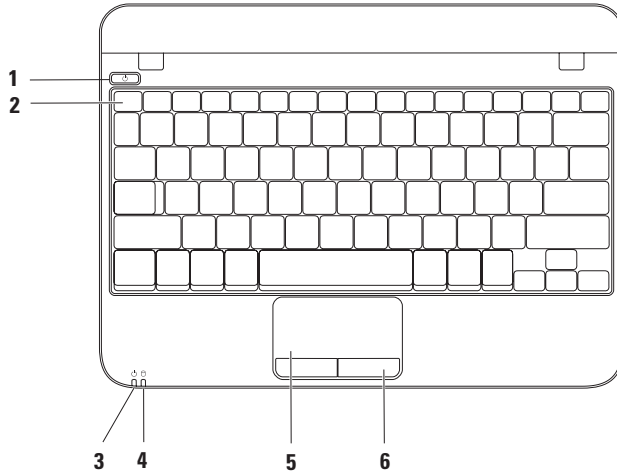

## خصائص المنظر الخلفي

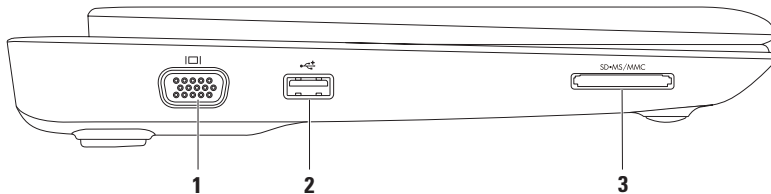

1  موصل VGA - يتصل بجهاز عرض أو ببيروجيكتور.

2  فتحة توصيل USB 2.0 - تقوم بتوصيل أجهزة USB مثل الماوس أو لوحة المفاتيح أو الطابعة أو المحرك الخارجي أو مشغل MP3.

3  قارئ بطاقة الوسائط 3 في 1 - يوفر طريقة سهلة وسريعة لعرض ومشاركة الصور الرقمية، والموسيقى، وملفات الفيديو، والمستندات المخزنة على بطاقات الذاكرة الرقمية التالية.

# استخدام كمبيوتر Inspiron المحمول

يقدم هذا القسم معلومات حول كيفية إعداد الكمبيوتر المحمول Inspiron™.

## خصائص المنظر الأمامي

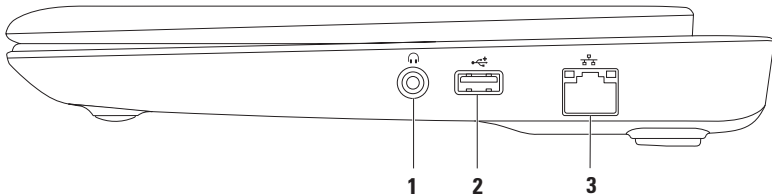

1  فتحة سماعة الرأس/إخراج الصوت - تقوم بالتوصيل إلى زوج من سماعات الرأس، أو إلى مكبر صوت أو نظام صوت يعمل بطاقة خارجية.

2  فتحة توصيل USB 2.0 - تقوم بتوصيل أجهزة USB مثل الماوس أو لوحة المفاتيح أو الطابعة أو المحرك الخارجي أو مشغل MP3.

3  موصل شبكة - يوصل جهاز الكمبيوتر بشبكة أو جهاز إنترنت ذي نطاق تردد عريض إذا كنت تستخدم شبكة سلكية.

## إعدادات الاتصال بالإنترنت

يختلف مزودو خدمات الإنترنت (ISP) وتختلف العروض التي يقدمونها تبعاً للبلد. قم بالاتصال بمزود خدمة الإنترنت للحصول على العروض المتوفرة في بلدك.

إذا لم تتمكن من الاتصال بالإنترنت بينما نجحت في الاتصال في السابق، فيحتمل انقطاع اتصال خدمة مزود خدمة الإنترنت (ISP). اتصل بمزود خدمة الإنترنت للتحقق من حالة الخدمة، أو حاول الاتصال مرة أخرى لاحقاً.

احرص على تجهيز المعلومات المتعلقة بمزود خدمة الإنترنت. وإذا لم يكن لديك مزود خدمة إنترنت، اتصل بمعالج الإنترنت للحصول على التعليمات الخاصة بالحصول على أحد مزودي الخدمة.

لإعدادات اتصال الإنترنت:

1. احفظ أية ملفات مفتوحة ثم أغلقها، واخرج من أية برامج مفتوحة.

2. انقر فوق **Start** (ابدأ)  ← **Control Panel** (لوحة التحكم).

3. في مربع البحث، اكتب network (الشبكة) ثم انقر فوق **Network and Sharing Center** (الشبكة ومركز المشاركة) ← **Set up a new connection or network** (إعدادات اتصال بالشبكة) ← **Connect to the Internet** (اتصال بالإنترنت).

يظهر إطار **Connect to the Internet** (الاتصال بالإنترنت).

 **ملاحظة:** إذا لم تعرف نوع الاتصال المطلوب تحديده، فانقر فوق **Help me choose** (ساعدني في الاختيار) أو اتصل بمزود خدمة الإنترنت (ISP) لديك.

4. اتبع الإرشادات التي تظهر على الشاشة واستخدم معلومات الإعداد التي قام مزود الخدمة بتوفيرها لاستكمال الإعداد.



## التوصيل بالإنترنت (اختياري)

للتوصيل بالإنترنت، سوف تحتاج إلى مودم خارجي أو اتصال بالشبكة ومزود خدمة إنترنت (ISP).

إذا لم يكن مودم USB الخارجي أو محول الشبكة المحلية اللاسلكية WLAN جزءاً من أمر الشراء الأصلي، فيمكنك الشراء من على الموقع

[www.dell.com](http://www.dell.com)

## إعدادات اتصال سلكي

- إذا كنت تستخدم اتصالاً هاتفياً، قم بتوصيل خط الهاتف في مودم USB الخارجي (اختياري) وبمقبس الهاتف الحائطي قبل إعداد اتصال الإنترنت.

- إذا كنت تستخدم اتصال DSL أو كابل أو اتصال مودم القمر الصناعي، فاتصل بمزود خدمة الإنترنت أو مقدم خدمة الهاتف المحمول للحصول على إرشادات الإعداد.

لاستكمال إعدادات التوصيل السلكي بالإنترنت، اتبع التعليمات الموجودة في "إعدادات الاتصال بالإنترنت" في صفحة 15.

## إعدادات اتصال لاسلكي

 **ملاحظة:** لإعداد جهاز التوجيه اللاسلكي، قم بالاطلاع على الوثائق المصاحبة بجهاز التوجيه. قبل أن تتمكن من استخدام اتصال الإنترنت، تحتاج إلى التوصيل بجهاز التوجيه اللاسلكي.

لإعدادات الاتصال بجهاز التوجيه اللاسلكي:

1. تأكد من تمكين الشبكة اللاسلكية على الكمبيوتر لديك (راجع "تمكين الشبكة اللاسلكية أو إيقاف عملها" صفحة 12).

2. احفظ أية ملفات مفتوحة ثم أغلقها، واخرج من أية برامج مفتوحة.

3. انقر فوق **Start** (ابدأ)  ← **Control Panel** (لوحة التحكم).

4. في مربع البحث، اكتب network (الشبكة) ثم انقر فوق **Network and Sharing Center** (الشبكة ومركز المشاركة) ←

**Connect to a network** (اتصال بالشبكة).

5. اتبع الإرشادات التي تظهر على الشاشة لإتمام عملية الإعداد.

لإيقاف عمل الشبكة اللاسلكية:

1. انقر نقرًا مزدوجًا فوق الرمز  في لوحة النظام أو اضغط على <F2>.

سوف يظهر مربع الحوار

**.Wireless Enable/Disable**

2. قم بإلغاء الخيار (الخيارات) التي تريد إيقافها:

– تمكين Bluetooth

– تمكين شبكة LAN اللاسلكية

3. انقر فوق موافق.

لتمكين الشبكة اللاسلكية:

1. قم بتشغيل الكمبيوتر.

2. انقر نقرًا مزدوجًا فوق الرمز  في لوحة النظام أو اضغط على <F2>.

سوف يظهر مربع الحوار

**.Wireless Enable/Disable**

3. قم بتحديد الخيار (الخيارات) التي تريد تمكينها:

– تمكين Bluetooth

– تمكين شبكة LAN اللاسلكية

4. انقر فوق موافق.

## تمكين الشبكة اللاسلكية أو إيقاف عملها (اختياري)

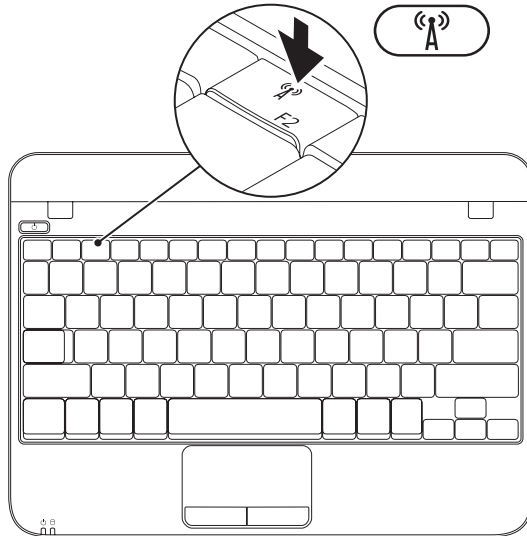

لإنشاء وسائط استعادة النظام:

1. احرص على توصيل مهايئ التيار المتردد (انظر "توصيل مهايئ التيار المتردد" في صفحة 6).
  2. قم بإدخال القرص أو مفتاح USB في الكمبيوتر.
  3. انقر فوق **Start** (ابدأ)  ← **All Programs** (كافة البرامج) ← **Dell DataSafe Local Backup**.
  4. انقر فوق **Create Recovery Media** (إنشاء وسائط استعادة).
  5. اتبع الإرشادات التي تظهر على الشاشة.
-  **ملاحظة:** للاطلاع على معلومات حول استخدام وسائط استعادة النظام، انظر "وسائط استعادة النظام" صفحة 52.

## إنشاء وسائط استعادة النظام (موصى به)

**ملاحظة:** يوصى بأن تقوم بإنشاء وسائط لاستعادة النظام بمجرد أن تقوم بإعداد نظام التشغيل Microsoft Windows.

**ملاحظة:** لا يحتوي جهازك على محرك أقراص ضوئية داخلي. استخدم محرك أقراص ضوئية خارجياً أو أي جهاز تخزين خارجي في الإجراءات التي تتطلب أقراصاً.

يمكن استخدام وسائط استعادة النظام لاستعادة الكمبيوتر إلى حالة التشغيل التي كان عليها عند الشراء مع الحفاظ على ملفات البيانات (من دون الحاجة إلى قرص نظام التشغيل). يمكنك استخدام وسائط استعادة النظام إذا أدت تغييرات في الأجهزة أو البرامج أو برامج التشغيل أو إعدادات أخرى في النظام إلى حالة تشغيل للكمبيوتر غير مرغوب فيها.

ستحتاج إلى ما يلي لإنشاء وسائط استعادة النظام:

• النسخ الاحتياطي Dell DataSafe Local Backup

• مفتاح USB بحد أدنى للسعة يبلغ 8 جيجابايت أو قرص DVD-R/DVD+R/Blu-ray Disc™

**ملاحظة:** لا يدعم برنامج Dell DataSafe Local Backup الأقراص القابلة لإعادة الكتابة عليها.

## قم بإعداد نظام التشغيل

يكون جهاز الكمبيوتر Dell سابق التهيئة بنظام التشغيل الذي قمت باختياره أثناء الشراء.

### قم بإعداد نظام Microsoft Windows

لإعداد نظام التشغيل Microsoft® Windows® لأول مرة، اتبع التعليمات التي تظهر على الشاشة. هذه الخطوات إلزامية وقد تستغرق بعض الوقت للانتهاء منها. سوف تنتقل بك شاشة إعداد نظام Windows خلال عدة إجراءات تشمل قبول اتفاقيات الترخيص وضبط التفضيلات وإعداد اتصال الإنترنت.

⚠ تنبيه: لا تقطع عملية إعداد نظام التشغيل. فقد يؤدي ذلك إلى جعل الكمبيوتر غير قابل للاستخدام وسوف تحتاج إلى إعادة تثبيت نظام التشغيل.

📝 ملاحظة: للحصول على أفضل أداء ممكن لجهاز الكمبيوتر، ينصح بتنزيل وتثبيت أحدث نظام BIOS وبرامج التشغيل للكمبيوتر من [support.dell.com](http://support.dell.com).

📝 ملاحظة: لمزيد من المعلومات حول نظام التشغيل والميزات، راجع الموقع [support.dell.com/MyNewDell](http://support.dell.com/MyNewDell).

### إعداد نظام Ubuntu

لإعداد نظام Ubuntu® لأول مرة، اتبع التعليمات التي تظهر على الشاشة. انظر وثائق النظام Ubuntu للاطلاع على المزيد من المعلومات الخاصة بنظام التشغيل.

## اضغط زر الطاقة

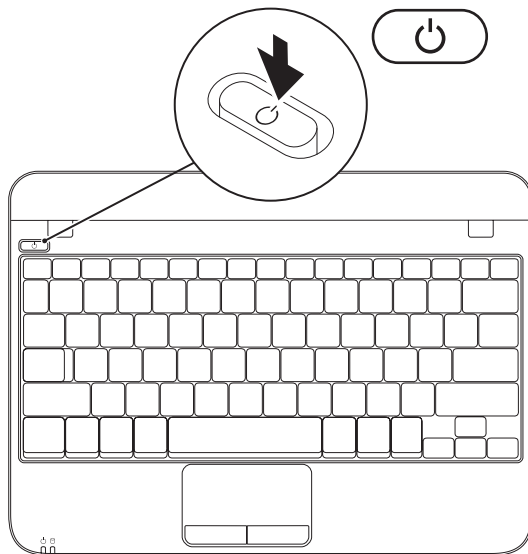

## توصيل كابل الشبكة (اختياري)

لاستخدام توصيلات الشبكة السلكية، قم بتوصيل كبل الشبكة.

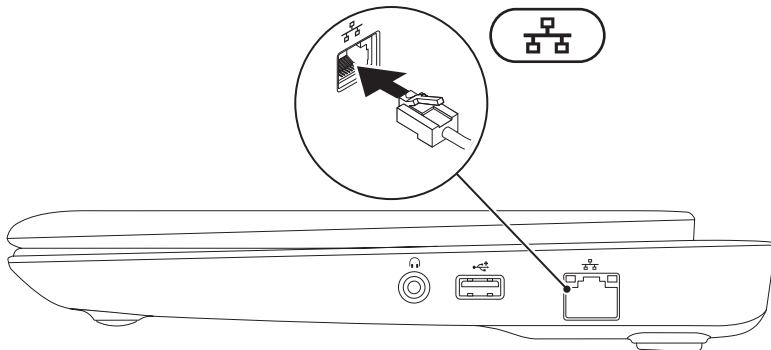



## قم بتوصيل محول التيار المتردد

قم بتوصيل مهائئ التيار المتردد بالكمبيوتر ثم قم بتوصيله بمأخذ كهربائي أو واقى زيادة التيار.

⚠ تحذير: يعمل مهائئ التيار المتردد مع مأخذ التيار الكهربائي في مختلف أنحاء العالم. إلا أن موصلات الطاقة ومشتركات الكهرباء تختلف بين بلد وآخر. ويؤدي استخدام كبل غير متوافق أو توصيل الكبل بشكل غير سليم في وصلة الكهرباء أو المأخذ الكهربائي إلى نشوب حريق أو تلف دائم لجهاز الكمبيوتر.

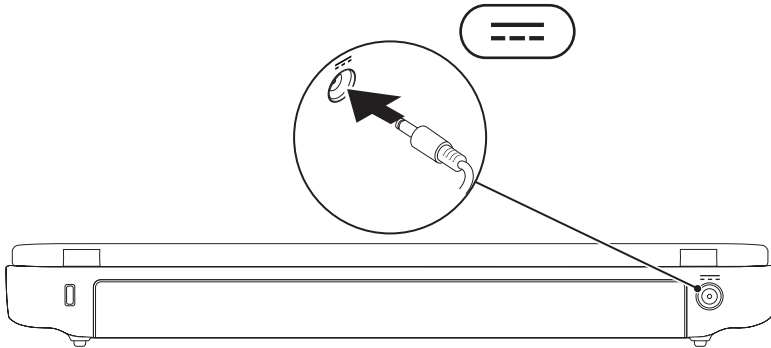

## إعداد كمبيوتر Inspiron المحمول

⚠️ **تحذير:** تجنب إعاقة فتحات الهواء أو دفع أجسام داخلها أو ترك الأتربة تتراكم فيها. لا تقم بوضع كمبيوتر Dell™ في بيئة ينخفض فيها سريان الهواء - مثل الدواليب المغلقة - أو على أسطح قماشية - مثل البطاطين أو المشايات - وذلك أثناء تشغيله. وذلك لأن إعاقة سريان الهواء قد يتلف الكمبيوتر أو يضعف أداءه أو يسبب حريقاً. يقوم الكمبيوتر بتشغيل المروحة عندما تزداد سخونته. وتكون الضوضاء الناتجة عن المروحة عادية ولا تشير لوجود مشكلة في المروحة ولا الكمبيوتر. ⚠️ **تنبيه:** قد ينجم عن وضع أجسام ثقيلة أو حادة على الكمبيوتر حدوث تلف دائم للكمبيوتر.

يقدم هذا القسم معلومات حول كيفية إعداد الكمبيوتر المحمول Dell™ Inspiron™.

### قبل إعداد الكمبيوتر

عند وضع الكمبيوتر في مكانه، تأكد أنك تتيح الوصول المتيسر لمصدر الطاقة والتهوية الكافية و سطح مستو لوضع الكمبيوتر.

يمكن أن تؤدي إعاقة تدفق الهواء حول جهاز الكمبيوتر المحمول Inspiron إلى جعله عرضة للسخونة الزائدة. لمنع حدوث ارتفاع درجة الحرارة تأكد من ترك مسافة 10.2 سم (4 بوصة) على الأقل في خلفية الكمبيوتر ومسافة 5.1 سم (2 بوصة) بحد أدنى في جميع الاتجاهات الأخرى. لا تضع أبداً جهاز الكمبيوتر في مكان مغلق مثل كابينة أو درج حينما يكون في وضع التشغيل.

59	Order-Status Service خدمة لتتعرف ألياً على حالة طلب المنتج	39	My Dell Downloads (تنزيلات Dell)
59	معلومات المنتج	40	رسائل النظام
60	إرجاع المكونات بغرض الإصلاح بموجب الضمان أو بغرض رد الثمن	42	أداة استكشاف أخطاء الأجهزة وإصلاحها
61	قبل أن تتصل	42	تشخيص Dell
63	الاتصال بشركة Dell	47	استعادة نظام التشغيل
	الاطلاع على المزيد من المعلومات	48	استعادة النظام
64	والموارد	49	برنامج النسخ الاحتياطي Dell DataSafe Local Backup
66	المواصفات	52	وسائط استعادة النظام
72	ملحق		برنامج Dell Factory Image Restore لاستعادة النسخة الأصلية للبائانات
72	إشعار منتج Macrovision	53	
73	معلومات عن (NOM)، أو المقاييس الميكسيكية الرسمية (للمكسيك فقط)	56	الوصول إلى التعليمات
74	فهرس	57	الدعم الفني وخدمة العملاء
		57	DellConnect
		58	الخدمات عبر الإنترنت

# المحتويات

22	حركات لوحة اللمس	5	إعداد كمبيوتر Inspiron المحمول
24	ميزات الشاشة	5	قبل إعداد الكمبيوتر
26	إزالة البطارية واستبدالها	6	قم بتوصيل محول التيار المتردد
28	خصائص البرمجيات	7	توصيل كابل الشبكة (اختياري)
29	Dell Dock (قاعدة الإرساء Dell)	8	اضغط زر الطاقة
	Dell DataSafe Online Backup	9	قم بإعداد نظام التشغيل
	(خدمة Dell DataSafe للنسخ الاحتياطي)	10	إنشاء وسائط استعادة النظام (موصى به)
31	الاحتياطي)	10	تمكين الشبكة اللاسلكية أو إيقاف عملها (اختياري)
32	حل المشكلات	12	التوصيل بالإنترنت (اختياري)
32	أكواد صوت التنبيه	14	
33	مشكلات الشبكة	16	استخدام كمبيوتر Inspiron المحمول
34	مشكلات الطاقة	16	خصائص المنظر الأمامي
35	مشكلات الذاكرة	17	خصائص المنظر الخلفي
36	مشكلات البرامج وعدم الاستجابة	18	قاعدة الكمبيوتر وميزات لوحة المفاتيح
38	استخدام أدوات الدعم	20	مصابيح ومؤشرات الحالة
38	مركز دعم Dell	21	خصائص المنظر الخلفي

## الملاحظات والتنبيهات والتحذيرات

■ **ملاحظة:** تشير الملاحظة إلى المعلومات الهامة التي تساعدك على تحقيق أقصى استفادة من جهاز الكمبيوتر لديك.

△ **تنبيه:** يشير التنبيه إلى احتمال حدوث تلف في الأجهزة أو فقدان البيانات، كما يخبرك بكيفية تفادي المشكلة.

! **تحذير:** يشير التحذير إلى احتمال وقوع تلف في الممتلكات أو إصابة بدنية أو الوفاة.

إذا قمت بشراء كمبيوتر من فئة Dell™ n Series، فأية إشارة في هذا المستند إلى أنظمة التشغيل® Microsoft Windows لا تنطبق عليه.

---

المعلومات الواردة في هذا المستند عرضة للتغيير بدون إشعار.  
© 2010 Dell Inc. كافة الحقوق محفوظة.

يُمنع تماماً إجراء أية عملية نسخ بأي شكل من الأشكال لهذه المواد دون الحصول على إذن خطي من شركة Dell Inc.

العلامات التجارية الواردة في هذا النص: يُعد كل من Dell، وشعار DELL و Inspiron و YOURS IS HERE و Atom هي علامة تجارية مملوكة لشركة Intel في الولايات المتحدة والبلدان الأخرى، كما تُعتبر Intel هي علامة تجارية مسجلة و Windows و Atom هي علامة تجارية مملوكة لشركة Intel في الولايات المتحدة والبلدان الأخرى، وتعد Ubuntu علامة تجارية مسجلة لصالح شركة Canonical المحدودة، و Bluetooth هي علامة تجارية مسجلة مملوكة لشركة Bluetooth SIG, Inc. وتقوم Dell باستخدامها بموجب ترخيص بهذا.

قد يتم في هذا المستند أيضاً استخدام علامات تجارية وعلامات تجارية مسجلة أخرى للإشارة إما إلى هيئات لها حق في هذه العلامات أو الأسماء الخاصة بمنتجاتها. تعلن شركة Dell Inc. اتصالها من أية استفادة خاصة بهذه العلامات والأسماء التجارية بخلاف ما يخصها من أسماء وعلامات.

# INSPIRON™

دليل الإعداد

الطراز التنظيمي: الطراز التنظيمي لسلسلة P09T :P09T001



# INSPIRON™

دليل الإعداد



YOURS IS HERE