

# INSPIRON™

## INŠTALAČNÁ PRÍRUČKA



YOURS IS HERE





# INSPIRON™

## INŠTALAČNÁ PRÍRUČKA

Model PP19S

## Poznámky, varovania a výstrahy

-  **POZNÁMKA:** POZNÁMKA uvádza dôležité informácie, ktoré vám pomôžu lepšie využiť váš počítač.
-  **VAROVANIE:** VAROVANIE varuje pred možným poškodením hardvéru alebo stratou údajov a uvádza, ako problému predísť.
-  **VÝSTRAHA:** VÝSTRAHA upozorňuje na možné poškodenie majetku, osobné zranenie alebo smrť.

---

Informácie v tomto dokumente podliehajú zmenám bez predošlého upozornenia.

© 2009 Dell Inc. Všetky práva vyhradené.

Reprodukovanie týchto materiálov akýmkoľvek spôsobom bez písomného povolenia spoločnosti Dell Inc. je prísne zakázané.

Ochranné známky, ktoré sa používajú v tomto texte: *Dell*, logo *DELL*, *Inspiron* a *YOURS IS HERE* sú ochranné známky spoločnosti Dell Inc.; *Intel* je registrovaná ochranná známka a *Atom* je ochranná známka spoločnosti Intel Corporation v USA a iných krajinách; *Microsoft* a *Windows* sú buď ochranné známky alebo registrované ochranné známky spoločnosti Microsoft Corporation v USA a/alebo iných krajinách; *Ubuntu* je registrovaná ochranná známka spoločnosti Canonical Ltd.; *Bluetooth* je registrovaná ochranná známka, ktorú vlastní spoločnosť Bluetooth SIG, Inc. a spoločnosť Dell ju používa v rámci licencie.

Iné ochranné známky a obchodné názvy sa môžu v tomto dokumente používať ako odkazy na subjekty, ktoré si nárokuje tieto známky a názvy alebo na ich produkty. Dell Inc. sa zrieka akýchkoľvek vlastníckych záujmov na iné ochranné známky a obchodné názvy ako svoje vlastné.

# Obsah

<b>Nastavenie vášho Inspiron™ Mini 10 . . . . .</b>	<b>5</b>	Funkcie displeja . . . . .	22
Pred inštaláciou vášho počítača . . . . .	5	Vybratie a výmena batérie batéria . . . . .	24
Pripojenie sieťového adaptéra . . . . .	6	Softvérové funkcie . . . . .	26
Pripojenie kábla siete (voliteľné) . . . . .	7	<b>Riešenie problémov . . . . .</b>	<b>28</b>
Stlačte hlavný vypínač . . . . .	8	Problémy siete . . . . .	28
Inštalácia Microsoft® Windows® XP . . . . .	9	Problémy s napájaním . . . . .	29
Nastavenie systém Ubuntu® . . . . .	9	Problémy pamäte . . . . .	30
Povolenie alebo zrušenie bezdrôtového		Zablokovania a problémy so softvérom . . . . .	31
prenosu . . . . .	9	<b>Používanie nástrojov podpory . . . . .</b>	<b>33</b>
Pripojenie na Internet (voliteľné) . . . . .	10	Centrum technickej podpory spoločnosti	
<b>Používanie vášho Inspiron™ Mini 10 . . . . .</b>	<b>14</b>	Dell . . . . .	33
Funkcie na pravej strane . . . . .	14	Systémové hlásenia . . . . .	34
Funkcie ľavej strany . . . . .	16	Riešenie problémov s hardvérom . . . . .	36
Funkcie základne počítača a klávesnice . . . . .	18	Diagnosticska Dell . . . . .	36
Gestá pre dotykový panel . . . . .	20		

### **Obnovenie vášho operačného systému . . . . . 39**

Obnovenie systému. . . . . 39

Používanie programu Dell™ PC Restore. . 41

Preinštalovanie operačného systému . . . . 42

Preinštalovanie operačného systému . . . . 44

### **Získanie pomoci . . . . . 46**

Technická podpora a zákaznícke služby . . 47

Online služby . . . . . 47

Automatická služba o stave objednávky . . 48

Informácie o produkte . . . . . 49

Vrátenie položiek na opravu počas záruky alebo vrátenie hotovosti . . . . . 49

Predtým než zavoláte . . . . . 50

Kontaktovanie spoločnosti Dell . . . . . 51

**Zistenie ďalších informácií a zdrojov . . 52**

**Špecifikácie . . . . . 55**

**Register . . . . . 63**

# Nastavenie vášho Inspiron™ Mini 10

Táto časť poskytuje informácie o nastavení vášho Inspiron Mini 10 a pripojení periférnych zariadení.

## Pred inštaláciou vášho počítača

Pri nastavovaní počítača do správnej polohy zabezpečte ľahký prístup k zdroju el. energie, adekvátnu ventiláciu a rovný povrch, na ktorý počítač umiestnite.

Obmedzovanie prúdenia vzduchu v okolí vášho Inspiron Mini 10s môže spôsobiť jeho prehriatie. Aby ste predišli prehriatiu, nechajte aspoň 10,2 cm (4 palce) voľného priestoru zozadu počítača a minimálne 5,1 cm (2 palce) na všetkých ostatných stranách. Váš počítač nikdy neukladajte do zatvoreného priestoru, napr. skrine alebo zásuvky, keď je zapnutý.

 **VÝSTRAHA:** Vetracie otvory neupchávajte, nekladajte do nich žiadne predmety a nenechávajte v nich usadený prach. Zapnutý počítač Dell™ nenechávajte v priestore s nedostatočným prúdením vzduchu, napr. v zatvorenej aktovke. Nedostatočné vetranie môže spôsobiť poškodenie počítača alebo vznietenie. Keď sa počítač zahreje, zapne sa ventilátor. Hluk ventilátora znamená normálny stav a nepredstavuje problém s ventilátorom alebo počítačom.

 **VAROVANIE:** Umiestnenie alebo kladenie ťažkých alebo ostrých predmetov na počítač môže spôsobiť trvalé poškodenie počítača.

## Pripojenie sieťového adaptéra

AC adaptér pripojte k počítaču a potom ho zapojte do el. zásuvky alebo prepäťového chrániča.

**⚠ VÝSTRAHA:** Sieťový adaptér možno použiť do elektrických zásuviek v celom svete. Elektrické konektory a rozvodky sa môžu v rôznych krajinách líšiť. Použitie nekompatibilného kábla alebo nesprávne pripojenie kábla k rozvodke alebo do elektrickej zásuvky môže spôsobiť požiar alebo poškodenie počítača.

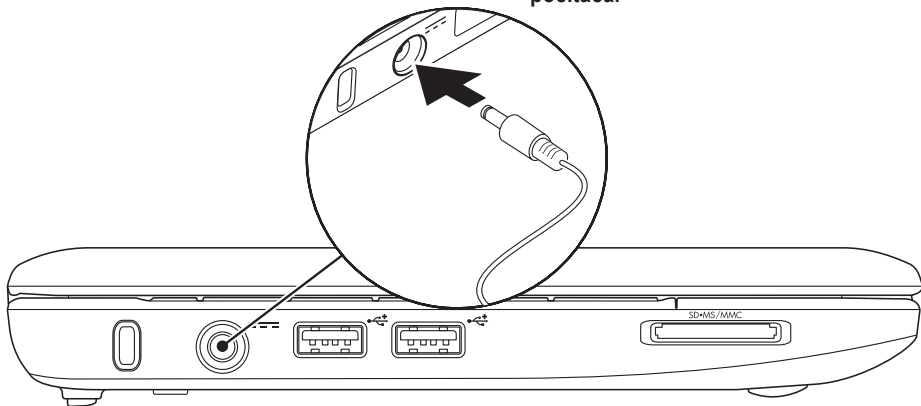



## Pripojenie kábla siete (voliteľné)

Ak chcete používať drôtové sieťové pripojenie, pripojte kábel siete.

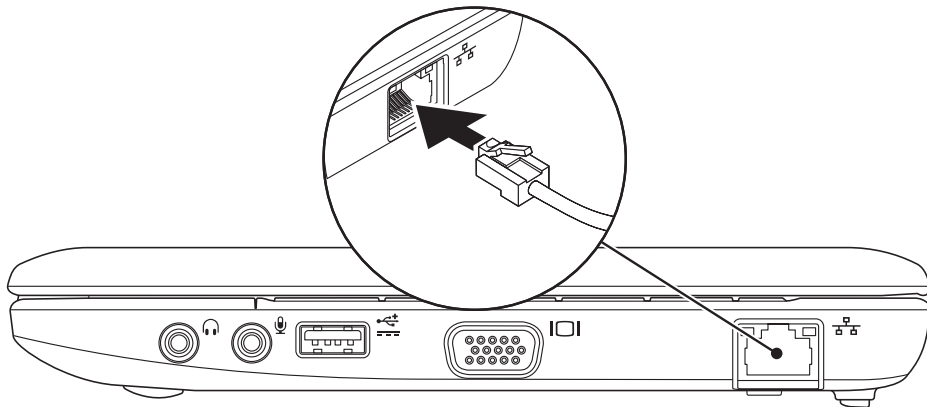

## Stlačte hlavný vypínač

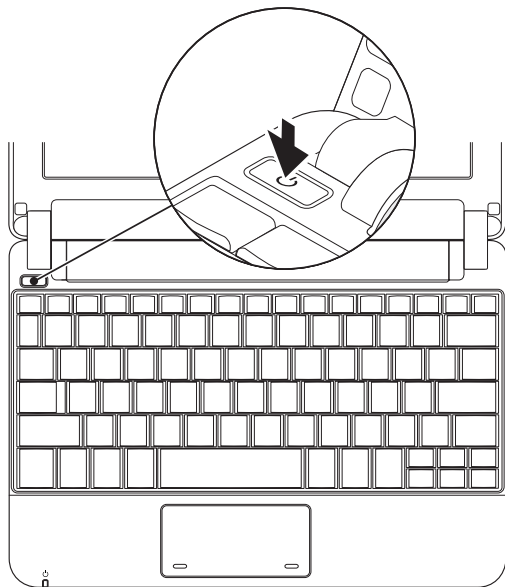

## Inštalácia Microsoft® Windows® XP

Ak ste si spolu s počítačom objednali operačný systém Windows XP, je už nakonfigurovaný. Pri prvom nastavení systému Windows XP postupujte podľa pokynov na obrazovke. Tieto kroky sú povinné a ich dokončenie môže trvať až 15 minút. Jednotlivé obrazovky vás prevedú cez niekoľko postupov, v ktorých musíte napr. súhlasiť s licenčnými podmienkami, nastaviť špecifikácie a nastaviť internetové pripojenie.

 **VAROVANIE: Proces nastavovania operačného systému nepreerušujte. V opačnom prípade by ste mohli spôsobiť, že počítač sa nebude dať používať.**

## Nastavenie systém Ubuntu®

Pokiaľ ste si spolu s počítačom objednali operačný systém Ubuntu, je už nakonfigurovaný. Viac špecifických informácií k operačnému systému nájdete v *Stručnej príručke systému Ubuntu*, ktorá bola dodaná spolu s počítačom.

## Povolenie alebo zrušenie bezdrôtového prenosu

Ak chcete zapnúť bezdrôtový prenos, keď je počítač zapnutý:

1. Stlačte <Fn><F2> alebo stlačte kláves na klávesnici.

Zobrazí sa dialógové okno **Povoliť/zrušiť bezdrôtový prenos**.

2. Zvoľte jednu z týchto položiek:

– **Povoliť Bluetooth**

– **Povoliť bezdrôtovú sieť LAN**

3. Kliknite na **OK**.

Ak chcete vypnúť bezdrôtový prenos, stlačte znovu <Fn><F2> a vypnete všetky prijímače.

## Pripojenie na Internet (voliteľné)

 **POZNÁMKA:** ISP a ponuky ISP sa v rôznych krajinách líšia.

Ak chcete počítač pripojiť na Internet, potrebujete externý modem alebo sieťové pripojenie a poskytovateľ internetových služieb (ISP).

 **POZNÁMKA:** Ak nie je súčasťou vašej pôvodnej objednávky externý USB modem alebo adaptér WLAN, môžete si ich zakúpiť na webovej stránke Dell na adrese [www.dell.com](http://www.dell.com).

## Nastavenie drôtového pripojenia

- Ak používate telefonické pripojenie, pred nastavením internetového pripojenia pripojte najskôr telefonickú linku do externého USB modemu (voliteľný) a do telefonickej zásuvky na stene.
- Ak používate pripojenie cez DSL alebo káblový/satelitný modem, kontaktujte svojho ISP alebo mobilného telefónneho operátora, ktorý vám poskytnú informácie k inštalácii.

Nastavenie drôtového internetového pripojenia dokončíte podľa pokynov v časti „Nastavenie vášho internetového pripojenia“ na strane 11.

## Nastavenie bezdrôtového spojenia

 **POZNÁMKA:** Na nastavenie bezdrôtového smerovača si pozrite dokumentáciu, ktorá bola dodaná s vaším smerovačom.

Predtým ako budete môcť bezdrôtové internetové pripojenie používať, musíte pripojiť bezdrôtový smerovač. Na nastavenie pripojenia k bezdrôtovému smerovaču:

 **POZNÁMKA:** Nasledujúce postupy sú písané pre predvolený vzhľad Windows, takže nemusia byť aplikovateľné, ak nastavíte na vašom počítači Dell vzhľad Windows Classic.

1. Uložte a zatvorte všetky otvorené súbory a ukončíte všetky otvorené programy.
2. Kliknite na **Štart** → **Ovládací panel**.
3. Pod položkou **Sieťové a internetové pripojenia** zvolte položku **Spríevodca nastavením bezdrôtovej siete**.
4. Pri inštalácii sa riadte pokynmi na obrazovke.

## Nastavenie internetového pripojenia

Internetové pripojenie vytvoríte tak, že vykonáte kroky uvedené v nasledujúcej časti.

1. Uložte a zatvorte všetky otvorené súbory a ukončíte všetky otvorené programy.
2. Dvakrát kliknite na ikonu ISP na pracovnej ploche Microsoft Windows.
3. Pri inštalácii sa riadte pokynmi na obrazovke.



Ak na pracovnej ploche nemáte ikonu ISP alebo ak chcete nastaviť internetové pripojenie cez iného ISP, vykonajte kroky uvedené v nasledujúcej časti.

 **POZNÁMKA:** Ak sa nemôžete pripojiť na Internet, ale v minulosti ste sa úspešne pripojili, ISP môže mať výpadok služby. Obráťte sa na svojho ISP a skontrolujte stav služby alebo sa pokúste o spojenie neskôr.

Prpravte si informácie od vášho ISP. Ak nemáte ISP, spríevodca **Pripojenie na Internet** vám pomôže nejakého získať.

-  **POZNÁMKA:** Nasledujúce postupy sú písané pre predvolený vzhľad Windows, takže nemusia byť aplikovateľné, ak nastavíte na vašom počítači Dell™ vzhľad Windows Classic.
1. Uložte a zatvorte všetky otvorené súbory a ukončíte všetky otvorené programy.
  2. Kliknite na **Štart** → **Ovládací panel**.
  3. Pod položkou **Sieťové a internetové pripojenia** zvolte položku **Nastaviť alebo zmeniť internetové pripojenie**.
  4. Kliknite na položku **Nastavenie**. Zobrazí sa **Spríevodca novým pripojením**.
  5. Kliknite na **Pripojenie na Internet**.
  6. V ďalšom okne kliknite na príslušnú možnosť:
    - Ak nemáte ISP, kliknite na položku **Vyberte zo zoznamu poskytovateľov internetových služieb (ISP)**.
    - Ak vám váš ISP už poskytoval informácie pre inštaláciu, ale nedostali ste inštalačné CD, kliknite na **Vytvoriť spojenie manuálne**.

– Ak máte inštalačné CD, kliknite na **Použiť CD od ISP**.

-  **POZNÁMKA:** Váš počítač nemá vnútornú optickú jednotku. Na postupy, pri ktorých sa vyžadujú disky, použite externú optickú jednotku alebo externé úložné zariadenie.
7. Kliknite na **Next** (Ďalej).  
Ak ste v kroku 6 zvolili Vytvoriť spojenie manuálne, pokračujte po krok 8. V opačnom prípade sa riadte pokynmi na obrazovke a dokončíte nastavenie.
  -  **POZNÁMKA:** Ak neviete, aký typ pripojenia máte vybrať, obráťte sa na svojho ISP.
  8. Kliknite na vhodnú možnosť v rámci položky **Ako sa chcete pripojiť na Internet?** a kliknite na **Ďalší**.
  9. Inštaláciu dokončíte pokynmi, ktoré vám poskytoval váš ISP.



# Používanie vášho Inspiron™ Mini 10

Váš Inspiron Mini 10 má indikátory a tlačidlá, ktoré poskytujú informácie a umožňujú vykonávanie bežných úloh. Konektory na vašom počítači poskytujú možnosť pripojenia ďalších zariadení.

## Funkcie na pravej strane

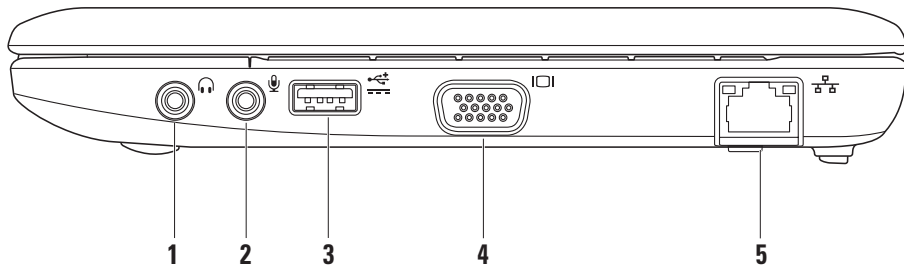



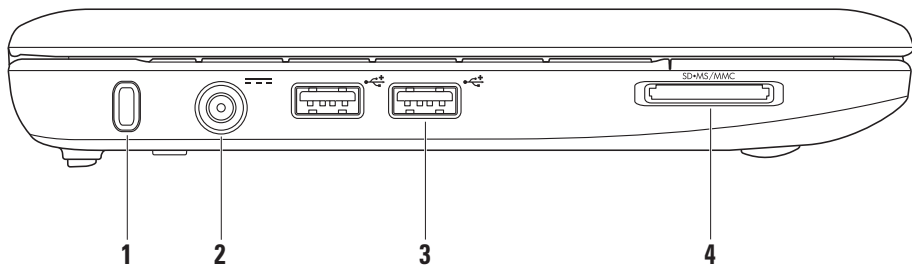

- 1  **Konektor zvukového výstupu/slúchadiel** – Slúži na pripojenie slúchadiel alebo vysiela zvuk do napájaného reproduktora alebo zvukového systému.
- 2  **Konektor audio in/mikrofón** – Pripája mikrofón alebo vstupný signál na použitie s audio programami.
- 3  **Energetický USB konektor** – Tento konektor sa používa pre USB zariadenia, ktoré si vyžadujú viac energie. Tento konektor podporuje zaťaženie do 2A.
- 4  **Konektor VGA** – pripája monitor alebo projektor.
- 5  **Konektor siete** – Ak používate káblovú sieť, tento konektor pripojí váš počítač k sieti alebo širokopásmovému zariadeniu.

## Funkcie ľavej strany



- 1 Otvor na bezpečnostný kábel** – Pripája komerčne dostupné zariadenie proti odcudzeniu k počítaču.

 **POZNÁMKA:** Pred zakúpením zariadenia proti odcudzeniu si overte, že sa dá použiť na otvor na bezpečnostný kábel na vašom počítači.

- 2**  **Konektor sieťového adaptéra** – Pripája sieťový adaptér, čím napája počítač a nabíja batériu.

- 3**  **Konektory rozhrania USB 2.0 (2)** – Pripája k USB zariadeniam, napr. myši, klávesnici, tlačiarňi, externej jednotke alebo MP3 prehrávaču.

- 4** 

**Snímač kariet médií 3 v 1** – Poskytuje rýchly a pohodlný spôsob prezerania a zdieľania digitálnych fotiek, hudby, videozáznamov a dokumentov, ktoré sú uložené na týchto digitálnych pamäťových kartách:

- Pamäťová karta Secure digital (SD)
- Karta Secure Digital High Capacity (SDHC)
- Karta MultiMedia Card (MMC)
- Pamäťová karta Memory Stick
- Pamäťová karta Memory Stick PRO

## Funkcie základne počítača a klávesnice

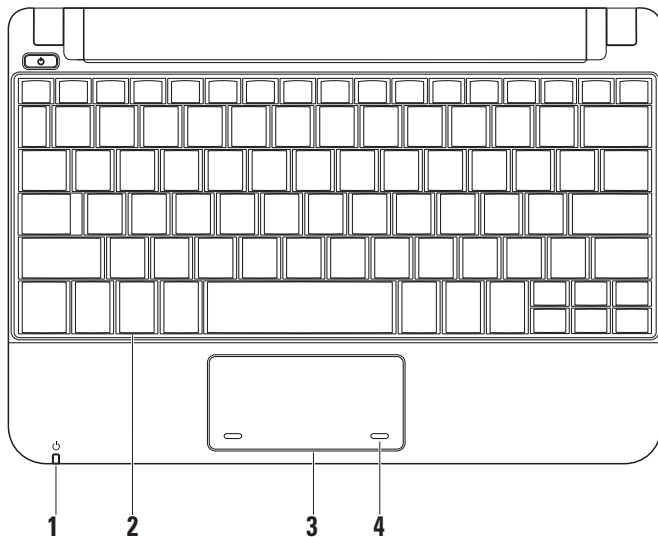

- 1  **Svetlo indikácie napájanie zo siete/z batérie** – Svetí alebo bliká, čím indikuje stav napájania zo siete alebo z batérie. Svetlo indikuje nasledujúce stavy, pri nabíjaní alebo používaní počítača s: *sieťovým adaptérom*
- Svetí biela – Počítač je zapnutý a/alebo sa nabíja batéria.
  - Bliká biela – počítač je v stave spánku.
  - Vypnutá – Počítač je vypnutý alebo v režime hibernácie.

*batéria*

- Svetí biela – Počítač je zapnutý.
- Bliká biela – Počítač je v stave spánku.
- Bliká oranžová – Nabitie batérie je nízke. Pripojte sieťový adaptér, aby ste nabili batériu.
- Vypnutá – Počítač je vypnutý alebo v stave hibernácie.

- 2 **Klávesnica** – Nastavenia pre túto klávesnicu si možno upraviť použitím pomôcky na nastavenie systému.
- 3 **Dotykový panel** – Má rovnakú funkčnosť ako myš.
- 4 **Tlačidlá dotykového panela (2)** – Poskytuje funkcie s kliknutím ľavého- a pravého tlačidla, podobne ako na myši.

## Gestá pre dotykový panel

### Posúvanie

Umožňuje vám posúvanie po obsahu. Medzi funkcie posúvania patria:

**Tradičné posúvanie** – Umožňuje vám posúvanie nahor a nadol alebo doprava a doľava.

Ak sa chcete posúvať nahor a nadol:

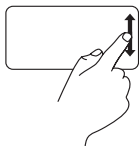

Posúvajte prst nahor alebo nadol vo zvislej zóne posúvania (úplne vpravo dotykového panela) a v aktívnom okne sa budete posúvať nahor alebo nadol.

Ak sa chcete posúvať doprava a doľava:

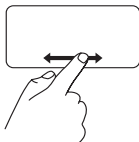

Posúvajte prst doprava alebo doľava vo vodorovnej zóne posúvania (úplne dolu na dotykovom paneli) a v aktívnom okne sa budete posúvať doprava alebo doľava.

**Kruhovú posúvanie** – Umožňuje vám posúvanie nahor a nadol alebo doprava a doľava.

Ak sa chcete posúvať nahor a nadol:



Posúvajte prst vo zvislej zóne posúvania (úplne vpravo dotykového panela), kruhovým pohybom v smere hod. ručičiek pre posunutie nahor alebo proti smeru hod. ručičiek pre posunutie nadol.

Ak sa chcete posúvať doprava a doľava:



Posúvajte prst vo vodorovnej zóne posúvania (úplne dolu na dotykovom paneli), kruhovým pohybom v smere hod. ručičiek pre posunutie doprava alebo proti smeru hod. ručičiek pre posunutie doľava.



## Funkcie displeja

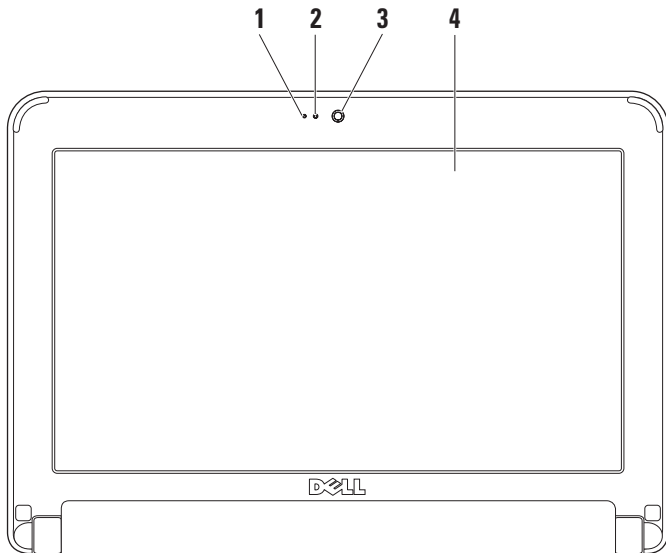



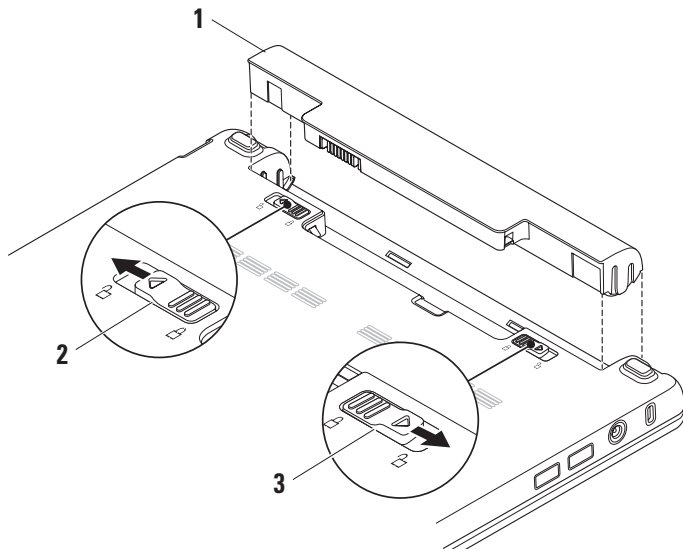

- 1 Mikrofón** – Poskytuje kvalitný zvuk na zvukové čítovanie a nahrávanie hlasu.
- 2 Svetlo aktivity kamery** – Indikuje, či je kamera zapnutá alebo vypnutá.
- 3 Kamera** – Zabudovaná kamera pre zachytenie obrazu, telekonferencie a čít.
- 4 Displej** – Váš displej sa môže líšiť v závislosti od vašej voľby v čase kúpy počítača. Viac informácií o displejoch nájdete v *Technologickej príručke spoločnosti Dell*.

## Vybratie a výmena batérie batéria



- 1 Batéria
- 2 Uvoľňovacia západka batérie
- 3 Zaisťovacia západka batérie

 **VÝSTRAHA:** Použitie nekompatibilnej batérie môže zvýšiť riziko požiaru alebo výbuchu. Tento počítač by sa mal používať len s batériou zakúpenou od spoločnosti Dell. Nepoužívajte batérie z iných počítačov.

 **VÝSTRAHA:** Pred vybratím batérie vypnite počítač a vyberte externé káble (vrátane AC adaptéra).

Ak chcete vybrať batériu:

1. Vypnite počítač a prevráťte ho.
2. Zaisťovaciu západku batérie zasuňte na svoje miesto, kým nezaklikne.
3. Uvoľňovaciu západku batérie posúvajte do polohy odistenia.
4. Batériu ťahajte nahor a von zo šachty batérie.

Ak chcete batériu znovu vložiť, zasuňte ju do šachty, kým nezaklikne na svoje miesto. Potom zaisťovaciu západku batérie posúvajte do polohy zaistenia.

## Softvérové funkcie

 **POZNÁMKA:** Viac informácií o funkciách popísaných v tejto časti nájdete v *Technologickej príručke spoločnosti Dell* na vašom pevnom disku alebo na webovej stránke technickej podpory spoločnosti Dell [support.dell.com](http://support.dell.com).

### Produktivita a komunikácia

Váš počítač môžete používať na vytváranie prezentácií, brožúr, pozdravov, letákov a tabuliek v závislosti od aplikácií, ktoré máte na počítači nainštalované. Pozrite si objednávku, kde je uvedený softvér, ktorý je na vašom počítači nainštalovaný.

Po pripojení na Internet, máte prístup k webovým stránkam, môžete si vytvoriť e-mailové konto, môžete nahrávať a sťahovať súbory atď.

### Zábava a multimédia

Váš počítač môžete používať na sledovanie videozáznamov, hranie hier, počúvanie hudby a staníc internetového rádia.

### Prispôsobenie pracovnej plochy

Môžete si upraviť vzhľad, rozlíšenie, tapetu, šetrič obrazovky a atď. na vašej pracovnej ploche a to tak, že prejdete do okna

#### **Vlastnosti obrazovky.**

Na prístup do okna zobrazenia vlastností:

1. Kliknite pravým tlačidlom na otvorenú oblasť pracovnej plochy.
2. Kliknite na položku **Vlastnosti** a otvorte okno **Vlastnosti obrazovky** a dozviete sa viac o vašich možnostiach prispôsobenia.

## Zálohovanie vašich údajov

Odporúčame, aby ste si opakovane záložovali súbory a adresáre na vašom počítači.

Na zálohovanie súborov vykonajte tieto kroky:

1. Kliknite na **Štart** → **Všetky programy** → **Príslušenstvo** → **Systemové nástroje** → **Zálohovanie**.
2. Riadte sa pokynmi sprievodcu **Zálohovať súbory**.

# Riešenie problémov

**⚠ VÝSTRAHA:** Kryt počítača smie odstraňovať len zaškolený servisný personál. Rozšírené pokyny k servisu a riešeniu problémov nájdete v *Servisnej príručke* na webovej stránke technickej podpory spoločnosti Dell [support.dell.com](http://support.dell.com).

## Problémy siete

### Bezdrôtové spojenia

#### Ak sa stratí sieťové pripojenie —

Bezdrôtový smerovač je offline alebo bola zrušená bezdrôtová sieť na vašom počítači.

- Skontrolujte bezdrôtový smerovač a overte si, či je zapnutý a pripojený k dátovému zdroju (káblový modem alebo sieťový rozbočovač).

- Bezdrôtové pripojenie ruší blokovanie alebo prerušovanie interferencie. Skúste počítač prisunúť bližšie k bezdrôtovému smerovaču.
- Znovu vytvorte spojenie s bezdrôtovým smerovačom:
  - a. Uložte a zatvorte všetky otvorené súbory a ukončíte všetky programy.
  - b. Kliknite na položku **Štart** → **Internet Explorer** → **Pripojiť na Internet**.
  - c. Pri inštalácii sa riadte pokynmi na obrazovke.

### Drôtové spojenie

**Ak sa sieťové pripojenie stratí —** Je uvoľnený alebo poškodený kábel

- Skontrolujte kábel a ubezpečte sa, že je zasunutý a nepoškodený.

Svetlo indikácie spojenia na konektore integrovanej siete overuje, že vaše spojenie funguje a poskytuje informáciu o stave:

- Zelená — Medzi 10 Mb/s sieťou a počítačom existuje dobré spojenie.
- Oranžová – Medzi sieťou 100-Mb/s a počítačom existuje dobré spojenie.
- Vyp. — Počítač nedokázal rozpoznať fyzické pripojenie k sieti.

 **POZNÁMKA:** Svetlo integrity spojenia na sieťovom konektore je určené len pre drôtové káblové pripojenie na sieť. Svetlo integrity spojenia neposkytuje informáciu o stave bezdrôtového pripojenia.

## Problémy s napájaním

**Ak je svetlo napájania vypnuté** — Počítač je buď vypnutý alebo nedostostáva elektrickú energiu.

- Ak je počítač pripojený do viaczásuvkovej prepäťovej ochrany, presvedčte sa, že

viaczásuvková prepäťová ochrana je zasunutá do elektrickej siete a je zapnutá. Skúste tiež vynechať ochranné napäťové zariadenia, viaczásuvkové rozvodky a predlžovacie káble, aby ste si overili, či sa počítač správne zapne.

- Pripojením iného zariadenia, napr. lampy, sa presvedčte, že elektrická zásuvka riadne funguje.
- Skontrolujte káblové spoje sieťového adaptéru. Ak má sieťový adaptér svetlo, overte si, že svieti.

**Ak svetlo napájania svieti na bielo a počítač neodpovedá,** — Je možné, že displej neodpovedá. Stlačte tlačidlo napájania, kým sa počítač nevypne a potom ho znovu zapnite.

**Ak svetlo výkonu bliká na bielo,** — Počítač je v režime spánku. Stlačte ktorýkoľvek kláves na klávesnici, posuňte kurzor pomocou ovládacieho panelu alebo pripojenej myši, alebo stlačte hlavný vypínač, čím zapnete normálnu prevádzku.

### **Ak svetlo bliká oranžovou farbou —**

Zariadenie môže mať poruchu alebo je nízky stav batérie.

- Počítač je pod napätím, ale zariadenie môže byť nefunkčné alebo nesprávne nainštalované.
- Ak je nízky stav batérie, pripojte počítač cez sieťový adaptér.

### **Ak dôjde k interferencii, ktorá ruší prijímanie**

**počítača** — Neželaný signál vytvára rušenie prerušovaním alebo blokovaním iných signálov. Niektoré možné príčiny rušenia sú:

- Predlžovacie elektrické káble, predlžovacie káble klávesnice a myši.
- Na viaczásuvkovú rozvodku je pripojených príliš veľa zariadení.
- Na tú istú elektrickú zásuvku je pripojených niekoľko viaczásuvkových rozvodiek.

## **Problémy pamäte**

### **Ak dostanete správu o nedostatku pamäte —**

- Uložte a zatvorte všetky otvorené súbory a ukončíte všetky otvorené programy, ktoré nepoužívate, a zistíte, či to vyrieši problém.
- Pozrite si dokumentáciu k softvéru, aby ste zistili minimálne požiadavky na pamäť.

### **Ak máte iné problémy s pamäťou —**

- Postupujte podľa pokynov na inštaláciu pamäte (pozrite si *Servisnú príručku* na webovej stránke technickej podpory spoločnosti Dell **support.dell.com**).
- Spustite Dell Diagnostics (pozri časť „Diagnostika Dell“ na strane 36).



## Zablokovania a problémy so softvérom

**Ak sa počítač nespustí** — Overte si, že elektrický kábel je pevne pripojený k počítaču a k elektrickej zásuvke.

**Ak program prestáva odpovedať** – Ukončite program:

1. Stlačte naraz klávesy <Ctrl><Shift><Esc>.
2. Kliknite na **Aplikácie**.
3. Kliknite na program, ktorý neodpovedá
4. Kliknite na **Ukončiť úlohu**.

**Ak program opakovane padá** — Pozrite si dokumentáciu k softvéru. Podľa potreby odinštalujte a znovu nainštalujte program.

 **POZNÁMKA:** Softvér zvyčajne obsahuje pokyny k inštalácii vo svojej dokumentácii alebo na nosiči (CD alebo DVD).

 **POZNÁMKA:** Váš počítač nemá vnútornú optickú jednotku. Na postupy, pri ktorých sa vyžadujú disky, použite externú optickú jednotku alebo externé úložné zariadenie.

**Ak počítač prestane odpovedať alebo sa zobrazí modrá obrazovka** —

 **VAROVANIE:** Ak nedokážete vykonať vypnutie operačného systému, môžete stratiť údaje.

Ak nedostanete odpoveď po stlačení klávesu na klávesnici alebo po pohnutí myši, stlačte a podržte hlavný vypínač minimálne 8 až 10 sekúnd, kým sa počítač nevypne a potom reštartujte počítač.

**Ak je program určený pre staršiu verziu operačného systému Microsoft® Windows®** —

Spustite Sprievodcu pre kompatibilitu programu. Sprievodca pre kompatibilitu programu nakonfiguruje program, aby fungoval v podobnom prostredí ako prostredie operačného systému Windows XP.

1. Kliknite na **Štart** → **Všetky programy** → **Príslušenstvo** → **Spríevodca pre kompatibilitu programu**.
2. Na uvítacej obrazovke kliknite na položku **Ďalej**.
3. Postupujte podľa pokynov na obrazovke.

### Ak máte iné problémy so softvérom —

- Okamžite zálohujte súbory.
- Použite antivírusový program a skontrolujte ním pevný disk alebo CD disky.
- Uložte a zatvorte všetky otvorené súbory alebo programy a vypnite počítač cez ponuku **Štart**.
- Informácie o odstraňovaní problémov nájdete v dokumentácii k softvéru alebo kontaktujte výrobcu softvéru:
  - Ubezpečte sa, že je program kompatibilný s operačným systémom nainštalovaným na vašom počítači.
  - Ubezpečte sa, že počítač spĺňa minimálne hardvérové požiadavky, ktoré sú potrebné na spustenie softvéru. Informácie nájdete v dokumentácii k softvéru
  - Overtite si, či je program správne nainštalovaný a nakonfigurovaný.
  - Overtite si, či nie sú ovládače zariadenia v konflikte s programom.
  - Ak je to potrebné, odinštalujte a potom znovu nainštalujte program Dell Support Centre.
  - Zapíšte si všetky chybové hlásenia, ktoré sa zobrazia, aby ste pri kontaktovaní spoločnosti Dell mohli pomôcť pri riešení problému.

# Používanie nástrojov podpory

 **POZNÁMKA:** Pokyny v tejto časti sú pre počítače s nainštalovaným operačným systémom Windows XP.

## Centrum technickej podpory spoločnosti Dell

Centrum **technickej podpory spoločnosti Dell vám pomáha nájsť služby, podporu a špecifické informácie o systéme, ktoré potrebujete.** Viac informácií o **Centre technickej podpory spoločnosti Dell** a dostupných podporných nástrojoch nájdete na karte **Služby** na stránke **support.dell.com**.



Kliknite na  ikonu na lište úloh a spustíte aplikáciu. Domovská stránka poskytuje prepojenia na prístup k častiam:

- Pomôž si sám (Odstraňovanie problémov, Bezpečnosť, Výkon systému, Sieť/Internet,

Zálohovanie/obnovenie a operačný systém Windows)

- Upozornenia (upozornenia technickej podpory týkajúce sa vášho počítača)
- Pomoc od spoločnosti Dell (Technická podpora
- cez DellConnect™, Služby zákazníkom, Školenia a tutoriály, Ako pomôcť pri zavolaní a Online skenovanie pomocou PCCheckUp)

O vašom systéme (dokumentácia k systému, informácie o záruke, informácie o systéme, aktualizácie a doplnky) Vrch stránky **strediska technickej podpory Dell** zobrazuje číslo modelu vášho počítača a servisnú visačku s expresným servisným kódom.

Viac informácií o **Stredisku podpory spoločnosti Dell** nájdete v *Technologickej príručke spoločnosti Dell* na vašom pevnom disku alebo na webovej stránke podpory spoločnosti Dell na adrese **support.dell.com**.

## Systémové hlásenia

Ak má váš počítač problém alebo chybu, môže zobrazovať systémové hlásenie, ktoré vám pomôže identifikovať príčinu a činnosť, ktorú treba vykonať, aby ste problém vyriešili.

 **POZNÁMKA:** Ak hlásenie, ktoré ste dostali, nie je uvedené medzi nasledujúcimi príkladmi, pozrite si buď dokumentáciu k operačnému systému, alebo programu, ktorý bežal, keď sa zobrazilo hlásenie. Alternatívne si pozrite *Technologickú príručku spoločnosti Dell* na vašom pevnom disku alebo na webovej stránke technickej podpory Dell na adrese **support.dell.com**.

**Výstraha! Previous attempts at booting this system have failed at checkpoint [nnnn] (Predchádzajúce pokusy zaviesť systém zlyhali na kontrolnom bode [nnnn]).** Zaznačte si tento kontrolný bod a obráťte sa na technickú podporu spoločnosti Dell — Počítač nedokončil proces zavádzania trikrát za sebou pre tú istú chybu (pozri „Kontaktovanie spoločnosti Dell“ na strane 51).

**CMOS checksum error (Chyba kontrolného súčtu CMOS)** — Možné zlyhanie zákl. dosky alebo nízky stav batérie RTC. Vložte batériu. (Pomoc nájdete v *Technologickej príručke spoločnosti Dell* na vašom pevnom disku alebo na webovej stránke spoločnosti Dell na adrese **support.dell.com** alebo si pozrite časť „Kontaktovanie spoločnosti Dell“ na strane 51).

**Hard-disk drive (HDD) failure (Zlyhanie jednotky pevného disku)** — Možná chyba jednotky pevného disku počas POST (pozrite si časť „Kontaktovanie spoločnosti Dell“ na strane 51, kde nájdete pomoc.)

**Hard-disk drive (HDD) read failure (Zlyhanie čítania z pevného disku)** — Možná chyba pevného disku počas zavádzacieho testu HDD (pozrite si časť „Kontaktovanie spoločnosti Dell“ na strane 51, kde nájdete pomoc.)

**Keyboard failure (Chyba klávesnice)** — Zlyhanie klávesnice alebo uvoľnený kábel.

**No boot device available (Nie je k dispozícii žiadne zavádzacie zariadenie)** — Na pevnom disku sa nenachádza žiadna zavádzateľná partícia, je uvoľnený konektor pevného disku alebo neexistuje žiadne zavádzacie zariadenie.

- Ak je vaším zavádzacím zariadením pevný disk, presvedčte sa, že je riadne pripojený konektor a disk je správne nainštalovaný a naformátovaný ako zavádzacie zariadenie.
- Spustíte program nastavenia systému a zabezpečte, aby boli informácie o postupnosti zavedenia správne (pozri *Technologickú príručku spoločnosti Dell* na vašom pevnom disku alebo na webovej stránke technickej podpory Dell na adrese [support.dell.com](http://support.dell.com)).

**No timer tick interrupt (Žiadne prerušenie časovača)** — Čip na systémovej doske nemusí správne fungovať alebo je chyba v systémovej doske (pozri časť „Kontaktovanie spoločnosti Dell“ na strane 51, ktorá vám poskytne pomoc).

**USB over current error (Chyba vyššieho prúdu USB)** — Odpojte USB zariadenie. Vaše USB zariadenie potrebuje viac energie, aby mohlo správne fungovať. Na pripojenie USB zariadenia použite externý energetický zdroj, alebo ak má vaše zariadenie dva USB káble, oba ich pripojte.

**POZNÁMKA - SAMOMONITOROVACÍ SYSTÉM pevného disku oznámil, že parameter prekročil bežný pracovný rozsah. Dell vám odporúča pravidelne zálohovať vaše dáta. Parameter mimo rozsahu môže, ale nemusí, indikovať možný problém s pevným diskom** — Chyba S.M.A.R.T, možná chyba pevného disku. Túto funkciu môžete povoliť alebo zrušiť v nastavení BIOS (pozrite si časť „Kontaktovanie spoločnosti Dell“ na strane 51, kde nájdete pomoc).

## Riešenie problémov s hardvérom

Ak zariadenie nie je zistené počas nastavenia operačného systému alebo je zistené, ale nesprávne nakonfigurované, môžete na vyriešenie problému s kompatibilitou použiť nástroj **Riešenie problémov s hardvérom**.

Ako spustiť Poradcu pre riešenie problémov s hardvérom:

1. Kliknite na **Štart** → **Pomoc a podpora**.
2. Do vyhľadávacieho poľa vpište `hardware troubleshooter` a stlačte <Enter>, čím spustíte vyhľadávanie.
3. Vo výsledkoch vyhľadávania vyberte možnosť, ktorá najlepšie opisuje váš problém a pokračujte pri riešení problému podľa zostávajúcich krokov.

## Diagnostika Dell

Ak budete mať s počítačom nejaký problém, skôr než sa obrátite na firmu Dell so žiadosťou o technickú pomoc, vykonajte kontroly podľa časti Mrznutie systému a problémy so softvérom (na strane 31) a spustite Dell Diagnostics (pozri časť Kontaktovanie spoločnosti Dell na strane 51).

Odporúčame si tieto pokyny pred začatím vytlačiť.

 **POZNÁMKA:** Aplikácia Dell Diagnostics funguje len na počítačoch Dell.

 **POZNÁMKA:** CD disk *Drivers and Utilities* je voliteľnou možnosťou a nemusí tvoriť súčasť dodávky vášho počítača.

Pozrite si informácie o konfigurácii systému a presvedčíte sa, či sa zariadenie, ktoré chcete testovať, objaví v programe nastavenia systému a je aktívne. Pozrite si časť o Nastavení systému v *Technologickej príručke spoločnosti Dell*.

Z pevného disku alebo CD disku *Drivers and Utilities* spustite Dell Diagnostics.

## Spustenie aplikácie Dell Diagnostics z pevného disku

Program Dell Diagnostics je umiestnený na skrytej diagnostickej pomocnej partícii pevného disku.

 **POZNÁMKA:** Ak váš počítač nedokáže zobrazíť obraz na obrazovke, pozrite si časť „Kontaktovanie spoločnosti Dell“ na strane 51.

1. Presvedčte sa, že počítač je pripojený do riadne fungujúcej elektrickej zásuvky.
  2. Zapnite alebo reštartujte počítač.
  3. Keď sa zobrazí logo DELL™, okamžite stlačte tlačidlo <F12>. V ponuke zavádzania zvolte **Diagnostics** (Diagnostika) a stlačte <Enter>.
-  **POZNÁMKA:** Ak budete čakať príliš dlho a zobrazí sa logo operačného systému, čakajte až do zobrazenia pracovnej plochy Microsoft® Windows®; potom vypnite počítač a skúste to znova.

 **POZNÁMKA:** Ak sa zobrazí správa, že nebola nájdená žiadna diagnostická pomocná partícia, spustíte program Dell Diagnostics z CD disku *Drivers and Utilities*.

4. Stlačením ľubovoľného klávesu spustíte program Dell Diagnostics z pomocnej partície na pevnom disku.

## Spustenie aplikácie Dell Diagnostics z CD disku Drivers and Utilities

 **POZNÁMKA:** Váš počítač nemá vnútornú optickú jednotku. Na postupy, pri ktorých sa vyžadujú disky, použite externú optickú jednotku alebo externé úložné zariadenie.

1. Vložte CD disk *Drivers and Utilities*.
2. Vypnite a reštartujte počítač. Keď sa zobrazí logo DELL, okamžite stlačte tlačidlo <F2>.

 **POZNÁMKA:** Ak budete čakať príliš dlho a zobrazí sa logo operačného systému, čakajte až do zobrazenia pracovnej plochy Microsoft® Windows®; potom vypnite počítač a skúste to znova.

 **POZNÁMKA:** Nasledujúce kroky zmenia poradie zavádzania len jednorazovo. Počas nasledujúceho spustenia počítač zavádza systém podľa zariadení definovaných v nastavení systému.

3. Keď sa zobrazí zoznam zavádzacích zariadení, zvýraznite **CD/DVD/CD-RW** a stlačte <Enter>.
4. Zvoľte možnosť **Boot from CD-ROM** v ponuke, ktorá sa zobrazí, a stlačte <Enter>.
5. Napíšte 1 a spustíte tak ponuku CD a stlačte <Enter>, aby ste mohli pokračovať.
6. Z očíslovaného zoznamu zvoľte **Run the 32 Bit Dell Diagnostics** (Spustiť 32 Bit Dell Diagnostics). Ak je v zozname uvedených niekoľko verzií, zvoľte tú, ktorá sa týka vášho počítača.
7. Keď sa objaví **Hlavná ponuka** programu Dell Diagnostics, zvoľte test, ktorý chcete spustiť.



# Obnovenie vášho operačného systému

Váš operačný systém môžete obnoviť nasledujúcimi spôsobmi:

- System Restore vráti váš počítač do predchádzajúceho operačného stavu bez vplyvu na dátové súbory. Použitie programu Obnovenie systému je prvým riešením obnovenia operačného systému a ochrany dátových súborov.
- Dell Factory Image Restore vráti váš pevný disk do prevádzkového stavu, v akom bol, keď ste si zakúpili počítač. Tento postup natrvalo zmaže všetky údaje na pevnom disku a odstráni všetky programy nainštalované po nadobudnutí počítača. Program Dell Factory Image Restore použijete len vtedy, ak problém s operačným systémom nedokázal odstrániť program Obnovenie systému.

- Ak ste dostali spolu s počítačom disk Operating System, môžete ho použiť na obnovu vášho operačného systému. Použitie disku Operating System však zmaže tiež všetky údaje na pevnom disku. Disk použijete len v prípade, ak program Obnovenie systému nedokázal vyriešiť problém s operačným systémom.

## Obnovenie systému

Operačný systém Windows ponúka možnosť obnovenia systému, ktorý vráti váš počítač do predchádzajúceho prevádzkového stavu (bez vplyvu na dátové súbory), ak zmeny hardvéru, softvéru alebo iných nastavení systému dostali počítač do nežiaduceho prevádzkového stavu. Všetky zmeny, ktoré System Restore s počítačom vykoná, sú vratné.

 **VAROVANIE:** Dátové súbory pravidelne zálohujte. Obnovenie systému nesleduje dátové súbory ani ich neobnovuje.

 **POZNÁMKA:** Postupy v tomto dokumente boli napísané pre predvolené zobrazenie Windows, takže sa nemusia týkať vášho počítača Dell™, ak ste si ho nastavili na zobrazenie Windows Classic.

### Začínáme s programom System Restore

1. Kliknite na **Štart** → **Všetky programy** → **Príslušenstvo** → **Systémové nástroje** → **Obnovenie Systému**.
2. Na uvítacej obrazovke kliknite na položku **Ďalej**.
3. Postupujte podľa pokynov na obrazovke.

### Odvolyvanie posledného obnovenia systému

 **POZNÁMKA:** Skôr než zrušíte posledné obnovenie systému, uložte a zatvorte všetky otvorené súbory a ukončíte všetky otvorené programy. Nenahradzujte, neotvárajte ani neodstraňujte žiadne súbory alebo programy, kým sa obnovenie systému neukončí.

1. Kliknite na **Štart** → **Všetky programy** → **Príslušenstvo** → **Systémové nástroje** → **Obnova Systému**.
2. Na uvítacej obrazovke kliknite na položku **Zrušiť posledné obnovenie** a potom kliknite na položku **Ďalej**.
3. Postupujte podľa pokynov na obrazovke.

## Používanie programu Dell™ PC Restore

 **VAROVANIE:** Použitím programu Dell PC Restore natrvalo zmažete všetky údaje z pevného disku a odstránite programy a ovládače, ktoré boli do systému nainštalované po zakúpení počítača. Ak je to možné, zálohujte si všetky údaje pred použitím týchto možností. Program PC Restore použite len v prípade, ak program Obnovenie systému nedokázal vyriešiť problém s operačným systémom.

 **POZNÁMKA:** Programy Dell PC Restore od firmy Symantec a Dell Factory Image Restore nemusia byť v niektorých krajinách a pre niektoré počítače dostupné.

Program Dell PC Restore použite len ako poslednú možnosť obnovy vášho operačného systému. Tieto nastavenia obnovia pevný disk do stavu továrenského nastavenia.

Všetky programy alebo súbory, ktoré ste pridali od zakúpenia vášho počítača (vrátane dátových súborov), sa natrvalo vymažú z pevného disku.

Dátové súbory vrátane dokumentov, prezentácií, e-mailových správ, digitálnych fotiek, hudobných súborov atď. Ak je to možné, všetky dáta si pred použitím programu PC Restore zálohujte.

Ak chcete vykonať program PC Restore:

1. Zapnite počítač.

Počas procesu zavádzania sa na vrchnej časti obrazovky objaví modrá lišta s odkazom [www.dell.com](http://www.dell.com).

2. Okamžite po zhliadnutí modrej lišty stlačte <Ctrl><F11>. Ak budete čakať príliš dlho a zobrazí sa logo operačného systému, čakajte až do zobrazenia pracovnej plochy Microsoft® Windows®; potom vypnite počítač a skúste to znova.

 **VAROVANIE:** Ak nechcete pokračovať v práci s programom PC Restore, kliknite na Reboot (Reštartovať).

## Obnovenie vášho operačného systému

3. Kliknite na **Restore** (Obnoviť) a následne na tlačidlo **Confirm** (Potvrdiť).

Proces obnovy trvá okolo 6 až 10 minút.

4. Po skončení kliknite na **Finish** (Ukončiť) a reštartujte počítač.

 **POZNÁMKA:** Počítač nevypínajte manuálne. Kliknite na **Finish** (Ukončiť) a reštartujte počítač.

5. Pri výzve kliknite na **Yes** (Áno).

Počítač sa reštartuje. Pretože počítač je obnovený do pôvodného stavu, obrazovky, ktoré sa zobrazujú sú tie isté aké sa zobrazili pri prvom zapnutí počítača, napr. obrazovka s licenčnou zmluvou koncového užívateľa.

6. Kliknite na **Next** (Ďalej).

Objaví sa obrazovka System Restore (Obnovenie systému) a počítač sa reštartuje.

Po reštartovaní počítača kliknite na **OK**.

## Preinštalovanie operačného systému

### Skôr než začnete

Ak ste sa rozhodli opätovne nainštalovať operačný systém Windows, aby ste vyriešili problém s posledne nainštalovaným ovládačom, skúste najskôr použiť aplikáciu Windows Device Driver Rollback. Ak Windows Device Driver Rollback problém nevyrieši, použite Obnovenie systému na vrátenie systému do operačného stavu pred nainštalovaním nového ovládača zariadenia. Pozrite si časť „Obnovenie systému“ na strane 39.

 **VAROVANIE:** Skôr než spustíte inštaláciu, zálohujte všetky dátové súbory na hlavnom pevnom disku. Pri klasických konfiguráciách pevných diskov je hlavný pevný disk ten, ktorý počítač detekuje ako prvý.

Na preinštalovanie systému Windows potrebujete tieto položky:

- Disk Dell *Operating System*
- Disk Dell *Drivers and Utilities*

 **POZNÁMKA:** Disk Dell *Drivers and Utilities* obsahuje ovládače, ktoré boli nainštalované počas montáže počítača. Disk Dell *Drivers and Utilities* používajte na načítanie všetkých požadovaných ovládačov. V závislosti od regiónu, kde ste si počítač objednali, alebo od toho, či ste si disk vyžiadali, nemusí byť nosič Dell *Drivers and Utilities* a *Operating System* dodaný spolu s počítačom.

## Preinštalovanie systému Windows

Opätovná inštalácia môže trvať 1 až 2 hodiny. Po opätovnej inštalácii operačného systému musíte tiež nainštalovať ovládače zariadenia, antivírusový program a ďalší softvér.

 **POZNÁMKA:** Váš počítač nemá vnútornú optickú jednotku. Na postupy, pri ktorých sa vyžadujú disky, použite externú optickú jednotku alebo externé úložné zariadenie.

1. Uložte a zatvorte všetky otvorené súbory a ukončíte všetky otvorené programy.
2. Vložte disk *Operačný systém*.
3. Kliknite na **Exit** (Skončiť), ak sa zobrazí hlásenie **Install Windows** (Nainštalovať Windows).
4. Reštartujte počítač.
5. Keď sa zobrazí logo DELL, okamžite stlačte tlačidlo

## Preinštalovanie operačného systému

### Skôr než začnete

Ak ste sa rozhodli opätovne nainštalovať operačný systém Windows, aby ste vyriešili problém s posledne nainštalovaným ovládačom, skúste najskôr použiť aplikáciu Windows Device Driver Rollback. Ak Windows Device Driver Rollback problém nevyrieši, použite Obnovenie systému na vrátenie systému do operačného stavu pred nainštalovaním nového ovládača zariadenia. Pozrite si časť „Obnovenie systému“ na strane 39.

 **VAROVANIE:** Skôr než spustíte inštaláciu, zálohujte všetky dátové súbory na hlavnom pevnom disku. Pri klasických konfiguráciách pevných diskov je hlavný pevný disk ten, ktorý počítač detekuje ako prvý.

Na preinštalovanie systému Windows potrebujete tieto položky:

- Disk Dell *Operating System*
- Disk Dell *Drivers and Utilities*



**POZNÁMKA:** Disk Dell *Drivers and Utilities* obsahuje ovládače, ktoré boli nainštalované počas montáže počítača. Disk Dell *Drivers and Utilities* používajte na načítanie všetkých požadovaných ovládačov. V závislosti od regiónu, kde ste si počítač objednali, alebo od toho, či ste si disk vyžiadali, nemusí byť nosič Dell *Drivers and Utilities* a *Operating System* dodaný spolu s počítačom.

## Preinštalovanie systému Windows

Opätovná inštalácia môže trvať 1 až 2 hodiny. Po opätovnej inštalácii operačného systému musíte tiež nainštalovať ovládače zariadenia, antivírusový program a ďalší softvér.

 **POZNÁMKA:** Váš počítač nemá vnútornú optickú jednotku. Na postupy, pri ktorých sa vyžadujú disky, použite externú optickú jednotku alebo externé úložné zariadenie.

1. Uložte a zatvorte všetky otvorené súbory a ukončíte všetky otvorené programy.
2. Vložte disk *Operačný systém*.
3. Kliknite na **Exit** (Skončiť), ak sa zobrazí hlásenie **Install Windows** (Nainštalovať Windows).
4. Reštartujte počítač.
5. Keď sa zobrazí logo DELL, okamžite stlačte tlačidlo

 **POZNÁMKA:** Ak budete čakať príliš dlho a zobrazí sa logo operačného systému, čakajte až do zobrazenia pracovnej plochy Microsoft® Windows®; potom vypnite počítač a skúste to znova.

 **POZNÁMKA:** Nasledujúce kroky zmenia poradie zavádzania len jednorazovo. Počas nasledujúceho spustenia počítač zavádza systém podľa zariadení definovaných v nastavení systému.

6. Keď sa zobrazí zoznam zavádzacích zariadení, zvýraznite **CD/DVD/CD-RW Drive** a stlačte <Enter>.
7. Pre zavedenie z disku **CD-ROM**, stlačte ľubovoľný kláves. Pri inštalácii sa riadte pokynmi na obrazovke.

# Získanie pomoci

Ak máte problém s počítačom, môžete vykonať nasledujúce kroky, aby ste zistili a odstránili problém:

1. Pozrite si časť „Riešenie problémov“ na strane 28, kde nájdete informácie a postupy, ktoré sa týkajú problému vášho počítača.
2. Pozrite si časť „Diagnostika Dell“ na strane 36, kde nájdete postupy o tom, ako spustiť program Dell Diagnostics.
3. Vyplňte „Diagnostický kontrolný zoznam“ na strane 50.
4. Využite širokú škálu online služieb spoločnosti Dell, ktorá je dostupná na stránke technickej podpory Dell ([support.dell.com](http://support.dell.com)) a ktorá ponúka pomoc a postupy pri inštalácii a odstraňovaní problémov. Pozrite si „Online služby“ na strane 47, kde nájdete rozšírený zoznam online technickej podpory Dell.

5. Ak predchádzajúce kroky nevyriešili problém, pozrite si časť „Skôr než zavoláte“ na strane 50 a potom “Kontaktovanie spoločnosti Dell” na strane 51.

 **POZNÁMKA:** Technickú podporu Dell zavolajte z telefónu v blízkosti počítača, aby vám mohol pracovník podpory pomôcť pri potrebných postupoch.

 **POZNÁMKA:** V niektorých krajinách nie je expresný servisný kód Dell k dispozícii.

Po výzve automatického telefónneho systému Dell zadajte expresný servisný kód, ktorým budete presmerovaný priamo k príslušnému pracovníkovi technickej podpory. Ak nemáte expresný servisný kód, otvorte adresár **Dell Accessories**, kliknite dvakrát na ikonu **expresného servisného kódu** a postupujte podľa pokynov.



 **POZNÁMKA:** Niektoré z ďalej uvedených služieb nie sú vždy k dispozícii na všetkých miestach mimo kontinentálneho územia USA. O dostupnosti sa môžete telefonicky informovať u zástupcu spoločnosti Dell.

## Technická podpora a zákaznícke služby

Služba technickej podpory spoločnosti Dell poskytuje odpovede na otázky týkajúce sa hardvéru Dell. Náš personál technickej podpory používa počítačové diagnostické riešenia na poskytovanie rýchlych a správnych odpovedí.

Ak chcete kontaktovať služby podpory spoločnosti Dell, pozrite si časť „Predtým, než zavoláte“ na strane 50 a potom si pozrite kontaktné informácie pre váš región alebo prejdite na stránku [support.dell.com](http://support.dell.com).

## Online služby

O produktoch a službách Dell sa môžete dozvedieť viac na nasledujúcich webových stránkach:

- [www.dell.com](http://www.dell.com)
- [www.dell.com/ap](http://www.dell.com/ap) (iba Ázia/krajiny Pacifiku)
- [www.dell.com/jp](http://www.dell.com/jp) (iba Japonsko)
- [www.euro.dell.com](http://www.euro.dell.com) (iba Európa)
- [www.dell.com/la](http://www.dell.com/la) (Latinská Amerika a krajiny Karibiku)
- [www.dell.ca](http://www.dell.ca) (iba Kanada)

Prístup k technickej podpore spoločnosti Dell môžete získať cez nasledujúce webové stránky a e-mailové adresy:

Webové stránky technickej podpory Dell

- [support.dell.com](http://support.dell.com)
- [support.jp.dell.com](http://support.jp.dell.com) (iba Japonsko)
- [support.euro.dell.com](http://support.euro.dell.com) (iba Európa)

## Získanie pomoci

E-mail technickej podpory Dell

- **mobile\_support@us.dell.com**
- **support@us.dell.com**
- **la-techsupport@dell.com** (iba Latinská Amerika a krajiny Karibiku)
- **apsupport@dell.com** (iba Ázia a krajiny Pacifiku)

E-mailové adresy Dell pre marketing a predaj

- **apmarketing@dell.com** (iba Ázia a krajiny Pacifiku)
- **sales\_canada@dell.com** (iba Kanada)

Anonymný protokol prenosu súborov (FTP)

- **ftp.dell.com**

Prihláste sa ako používateľ: `anonymous` a ako heslo použijete vašu e-mailovú adresu.

## Automatická služba o stave objednávky

Na skontrolovanie stavu produktov Dell, ktoré ste si objednali, môžete navštíviť stránku **support.dell.com** alebo zavolajte na automatickú službu stavu objednávky. Nahrávka vás vyzve zadať potrebné informácie na lokalizáciu a podanie správy o vašej objednávke. Príslušné telefónne číslo vo vašom regióne nájdete v časti „Kontaktovanie spoločnosti Dell“ na strane 51, ak máte problém s objednávkou.

Ak máte nejaký problém s vašou objednávkou, napr. chýbajúce časti, nesprávne časti, alebo nesprávnu faktúru, kontaktujte spoločnosť Dell a služby zákazníkom. Pri volaní majte pripravenú faktúru alebo dodací list. Telefónne číslo pre váš región nájdete v časti „Kontaktovanie spoločnosti Dell“ na strane 51.

## Informácie o produkte

Ak potrebujete informácie o doplnkových produktoch spoločnosti Dell, alebo ak chcete poslať objednávku, navštívte webovú stránku Dell na adrese **www.dell.com**. Ak potrebujete telefónne číslo pre váš región alebo ak potrebujete rozprávať s predajným špecialistom, pozrite si časť „Kontaktovanie spoločnosti Dell“ na strane 51.

## Vrátenie položiek na opravu počas záruky alebo vrátenie hotovosti

Pripravte si všetky položky, ktoré vraciate, či už na opravu alebo ako výmenu za hotovosť:

1. Postupy pri vrátení položiek s cieľom opravy, pri záruke alebo vrátení peňazí, vám po zavoľaní poskytne spoločnosť Dell.

 **POZNÁMKA:** Telefónne číslo pre váš región nájdete v časti „Kontaktovanie spoločnosti Dell“ na strane 51.

2. Priložte kópiu faktúry a list s popisom dôvodu, prečo tovar vraciate.
  3. Priložte kópiu diagnostického kontrolného zoznamu (pozrite si časť „Diagnostický kontrolný zoznam“ na strane 50) a uveďte testy, ktoré ste vykonali a chybové hlásenia, ktoré boli hlásené programom Dell Diagnostics (pozrite si časť „Diagnostika Dell“ na strane 36).
  4. Priložte všetko príslušenstvo, ktoré patrí k vracanej položke (elektrické káble, softvér, príručky atď.), ak tovar vraciate výmenou za peniaze.
  5. Zariadenie, ktoré vraciate, zabaľte do originálneho (alebo ekvivalentného) obalu.
-  **POZNÁMKA:** Náklady za prepravu znášate vy. Ste tiež zodpovedný za poistenie vracaného produktu a preberáte riziko za stratu počas prepravy do spoločnosti Dell. Zásielky na dobierku nie sú povolené.

 **POZNÁMKA:** Vrátky, ktoré nespĺňajú niektorú z vyššie uvedených požiadaviek, budú prijímacím miestom spoločnosti Dell zamietnuté a vrátené odosielateľovi.

### Predtým než zavoláte

 **POZNÁMKA:** Keď voláte, majte pripravený expresný servisný kód. Kód pomáha automatickému telefonickému systému podpory efektívnejšie presmerovať váš hovor. Môžete byť tiež požiadaný o servisnú visačku (umiestnená na zadnej alebo spodnej strane počítača).

Nezabudnite vyplniť nasledujúci diagnostický kontrolný zoznam. Pred zavolaním spoločnosti Dell za účelom pomoci zapnite podľa možnosti váš počítač a volajte z telefónu nachádzajúceho sa v blízkosti počítača. Je možné, že budete musieť zadať cez klávesnicu príkazy, počas činnosti poskytnúť podrobné informácie alebo vyskúšať iné kroky odstránenia problému, ktoré sú možné len pri počítači. Zabezpečte, aby ste mali k dispozícii dokumentáciu počítača.

### Diagnostický kontrolný zoznam

- Meno:
- Dátum:
- Adresa:
- Tel. číslo:
- Servisná visačka (čiarový kód na zadnej alebo spodnej časti počítača):
- Kód expresnej servisnej služby:
- Autorizačné číslo vrátenia materiálu (ak bolo poskytnuté technikom podpory Dell):
- Operačný systém a verzia:
- Zariadenia:
- Rozširujúce karty:
- Ste pripojený na sieť? áno/nie
- Sieť, verzia a adaptér siete:
- Programy a verzie:

Pozrite si dokumentáciu k operačnému systému, aby ste zistili obsah spúšťačích súborov počítača. Ak je počítač pripojený k tlačiarni, každý súbor si vytlačte. Ak nie, obsah každého súboru si pred zavolaním spoločnosti Dell zaznamenajte.

- Chybové hlásenie, zvukový kód alebo diagnostický kód:
- Popis problému a postupy odstraňovania problému, ktoré ste vykonali:

## Kontaktovanie spoločnosti Dell

Pre zákazníkov v USA:  
800-WWW-DELL (800-999-3355).

 **POZNÁMKA:** Ak nemáte aktívne internetové pripojenie, kontaktné informácie môžete nájsť na faktúre, dodacom liste, účte alebo v katalógu produktov spoločnosti Dell.

Spoločnosť Dell poskytuje niekoľko online a telefonických možností technickej podpory a služieb. Dostupnosť sa líši v závislosti od krajiny a produktu, vo vašej oblasti nemusia byť niektoré služby dostupné.

Ak chcete kontaktovať predaj, technickú podporu alebo služby zákazníkom spoločnosti Dell:

1. Navštívte stránku **support.dell.com**.
2. Overte si krajinu alebo región v rozbaľovacom zozname **Zvoliť krajinu/región** v spodnej časti stránky.
3. Kliknite na položku **Kontaktujte nás** na ľavej strane stránky.
4. V závislosti od vašich potrieb si zvolte vhodnú službu alebo prepojenie na podporu.
5. Vyberte si spôsob kontaktovania spoločnosti Dell, ktorá vám najviac vyhovuje.

# Zistenie ďalších informácií a zdrojov

## Ak potrebujete:

preinštalovať váš operačný systém

spustiť diagnostický program pre váš počítač, preinštalovať systémový softvér stolového počítača, alebo aktualizovať ovládače vášho počítača a súbory readme.

dozvedieť sa viac o operačnom systéme, údržbe periférnych zariadení, RAID, Internet, Bluetooth®, sieti a e-mailoch.

## Pozrite si:

disk Operačný systém.

disk *Drivers and Utilities*.



**POZNÁMKA:** Aktualizácie ovládačov a dokumentáciu nájdete na webovej stránke technickej podpory spoločnosti Dell™ [support.dell.com](http://support.dell.com).

*Technologická príručka spoločnosti Dell* nainštalovaná na vašom pevnom disku.

### Ak potrebujete:

---

aktualizovať počítač dodaním novej alebo doplnkovej pamäte, alebo nového pevného disku.

preinštalovať alebo vymeniť opotrebovanú alebo chybnú súčiastku.

---

nájdite si informácie o bezpečných postupoch pre váš počítač.

pozrieť si informácie o záruke, zmluvné podmienky (iba USA), bezpečnostné pokyny, regulačné informácie, ergonomické informácie a licenčnú dohodu koncového užívateľa.

---

### Pozrite si:

---

*Servisná príručka* na webovej stránke technickej podpory spoločnosti Dell **support.dell.com**.



**POZNÁMKA:** V niektorých krajinách môže otváranie a výmena súčiastok vášho počítača zrušiť platnosť záruky. Predtým, než začnete práce vnútri počítača, pozrite si podmienky záruky a vrátenia.

---

bezpečnostné a regulačné dokumenty, ktoré boli dodané s vaším počítačom a tiež webovú stránku Regulatory Compliance (súlady s normami) na adrese **www.dell.com/regulatory\_compliance**.

---

### Ak potrebujete:

nájdite servisnú visačku/kód expresného servisu – servisnú visačku musíte použiť na identifikáciu vášho počítača **support.dell.com** alebo na kontaktovanie technickej podpory.

nájsť ovládače a súbory na prevzatie.  
prístup technická podpora a pomoc k produktom.

skontrolovať stav vašej objednávky pri novej kúpe.

nájsť riešenia a odpovede na bežné otázky.

nájsť informácie o posledných aktualizáciách, o technických zmenách pre váš počítač alebo najnovšom technickom referenčnom materiáli pre technikov alebo skúsených používateľov.

### Pozrite si:

spodná alebo zadná strana vášho počítača.

Stránka technickej podpory Dell™ na adrese **support.dell.com**.



# Špecifikácie

## Systemový model

---

Inspiron 1011

Táto časť uvádza informácie, ktoré môžete potrebovať pri nastavovaní počítača, aktualizovaní ovládačov pre váš počítač a o inovácii vášho počítača.

 **POZNÁMKA:** Ponuky sa môžu líšiť v závislosti od regiónu. Ak chcete získať ďalšie informácie týkajúce sa konfigurácie vášho počítača, kliknite na **Štart** → **Pomoc a technická podpora** a zvolte možnosť zobrazenia informácií o vašom počítači.

## Procesor

---

Typ	Intel® Atom™ N270 Intel® Atom™ N280
Vyrovnávacia pamäť L2	512 KB
Frekvencia externej zbernice	533 MHz a 667 MHz

## Pamäť

---

Konektory	jedna interné prístupná SO-DIMM zásuvka
Kapacita	512 MB a 1 GB
Typ pamäte	DDR2-800 (Run @ DDR2-533 MHz)

## Špecifikácie

### Pamäť

---

Možné konfigurácie pamäte 512 MB, 1 GB

### Informácie o počítači

---

Systémová čipová sada Intel 945GSE UMA

Šírka dátovej zbernice 64 bit

Šírka zbernice DRAM jednokanálové 64-bitové zbernice

Šírka adresnej zbernice procesora 32 bit

Flash EEPROM 1 MB

zbernica PCI 32 bitová

### Vnútoraná pamäť

---

Typ Kapacita  
2,5" HDD SATA 120GB alebo 160 GB @ 5400 ot./m.

2,5" SSD (mechanika s nepohyblivým médiom) MLC 8 GB alebo 16 GB

### Komunikačná

---

Modem (voliteľný) Externý USB modem V.92 56K

Rozhranie modemu Univerzálna sériová zbernica (USB)

Sieťový adaptér sieť 10/100 Ethernet LAN na systémovej doske

**Komunikačná**

Bezdrôtová sieť	interná sieť WLAN (karta s polovičnou veľkosťou Mini-Card) s bezdrôtovou technológiou WiFi bgn, Bluetooth®
-----------------	--

**Video**

Video radič	Intel 945GSE UMA
Video pamäť	8 MB systémová pamäť (zdieľaná)
Rozhranie LCD	LVDS

**Audio**

Audio typ	2-kanálové Audio High Definition
Audio radič	Realtek ALC272

**Audio**

Stereo konverzia	24-bit (analog na digitál a digitál na analog)
Vnútorne rozhranie	Intel High Definition Audio
Externé rozhranie	konektor mikrofónu, konektor stereo slúchadiel/ reproduktorov, digitálny modul MIC s kamerou
Reproduktor	dva 1,0-wattové reproduktory
Interný zosilňovač reproduktorov	1,0 watt pre každý kanál
Ovládanie hlasitosti	ovládanie softvérovým programom

## Špecifikácie

### Porty a konektory

---

Audio	jeden konektor pre mikrofón, jeden konektor pre stereo slúchadlá/ reproduktory, digitálny modul MIC s kamerou
Karta Mini-Card	jedna zásuvka pre kartu Mini-Card plnej veľkosti a jedna zásuvka pre kartu polovičnej veľkosti, zásuvka polovičnej veľkosti podporuje duálne rozhranie a zásuvka plnej veľkosti len USB
Sieťový adaptér	RJ45 port
USB	dva 4-pinové USB 2.0-konektory jeden 4-pinový napájací USB 2.0-konektor

### Porty a konektory

---

Video	Konektor s 15 otvormi
-------	-----------------------

### Displej

---

Typ (TrueLife)	10,1 palcov WSVGA
<i>Rozmery:</i>	
Výška	222,72 mm (8,76 palca)
Šírka	125,28 mm (4,93 palca)
Diagonála	255,52 mm (10,06 palca)
Maximálne rozlíšenie	1024 x 576
Rýchlosť obnovenia	60 Hz
Prevádzkový uhol	0° (zatvorený) až 135°

**Displej**

Svietivosť	162 min. 180 typ. cd/m <sup>2</sup> (priemerne 5 bodov)
------------	---

*Zobrazovacie uhly:*

Horizontálny	±40° (CR ≥ 10) typ. WSVGA AG
Vertikálny	+10° – +30° (CR ≥ 10) typ. WSVGA

Rozstup pixelov	0,2175 x 0,2175 mm
-----------------	--------------------

Ovládanie	jas možno regulovať klávesnicovými skratkami (pozri <i>Technologická príručka spoločnosti Dell</i> , kde nájdete viac informácií)
-----------	---

**Kamera**

Pixel	1,3 megapixelu
Rozlíšenie videa	320 x 240 ~1280 x 1024 (640 x 480 pri 30 snímkach/s)
Diagonálny zobrazovací uhol	66°

**Dotykový panel**

Rozlíšenie polohy X/Y (režim grafickej tabuľky)	240 cpi
<i>Veľkosť:</i>	
Šírka	78,5 mm (3,09 palcov) oblasť s aktívnym snímačom
Výška	38 mm (1,49 palca) obdĺžnik

## Špecifikácie

### Batéria

Typ	3-článková/6-článková lítium iónová
Hĺbka	23,1 mm (0,91 palcov) (3-článková) 45,62 mm (1,80 palcov) (6-článková)
Výška	39,04 mm (1,54 palcov) (3-článková) 45,7 mm (1,80 palcov) (6-článková)
Šírka	204,14 mm (8,04 palcov) (3-článková) 214,0 mm (8,42 palcov) (6-článková)

### Batéria

Hmotnosť	0,165 kg (0,36 lb) (3-článková) 0,350 kg (0,77 lb) (6-článková)
Napätie	11,1 VDC (3/6-článková)
<i>Doba nabíjania (približná):</i>	
Počítač vyp.	3,0 hodiny (3-článková) 4,0 hodiny (6-článková)
V prevádzke	0° až 35°C (32° až 95°F)
Pri skladovaní	-40° až 65°C (-40° až 149°F)
Gombíková batéria	CR-2032

**AC adaptér**

Vstupné napätie	100–240 VAC
Vstupný prúd (maximum)	0,8A
Vstupná frekvencia	50–60 Hz
Výstupný výkon	30 W
Výstupný prúd	1,58 A (nepretržitý)
Menovité výstupné napätie	19,0 VDC
<i>Rozmery:</i>	
30 W APD	
Výška	63,2 mm (2,50 palca)
Šírka	34,0 mm (1,34 palca)
Hĺbka	85,0 mm (3,35 palca)
Hmotnosť (s káblami)	0,19 kg (0,42 lb)

**AC adaptér**

30 W PI	
Výška	62,0 mm (2,44 palca)
Šírka	38,9 mm (1,53 palca)
Hĺbka	78,0 mm (3,07 palca)
Hmotnosť (s káblami)	0,185 kg (0,41 lb)
30 W Delta	
Výška	59,2 mm (2,33 palca)
Šírka	34,0 mm (1,34 palca)
Hĺbka	85,0 mm (3,35vpalca)
Hmotnosť (s káblami)	0,205 kg (0,45 lb)

## Špecifikácie

### Fyzikálne údaje

---

Výška	26,8 mm až 28,3 mm (1,06 až 1,11 palca)
Šírka	261 mm (10,27 palca)
Hĺbka	182 mm (7,16 palca)
Hmotnosť (s 3-článkovou batériou):	Možnosť konfigurácie na menej než 1,35 kg (2,98 lb)

### Okolie počítača

---

#### *Teplotný rozsah:*

V prevádzke	0° až 35°C (32° až 95°F)
Pri skladovaní	-20° až 65°C (-4° až 149°F)

### Okolie počítača

---

#### *Relatívna vlhkosť (maximum):*

V prevádzke	10% až 90% (bez kondenzácie)
Pri skladovaní	5% až 90% (bez kondenzácie)

#### *Maximálne vibrácie (použitie náhodného vibračného spektra, ktoré simuluje prostredie používateľa):*

V prevádzke	0,66 GRMS
Pri skladovaní	1,3 GRMS

#### *Maximálny náraz (meraný s pevným diskom v polohe so zaparkovanými hlavami a polovičným sínusovým impulzom s trvaním 2 ms):*

V prevádzke	110 G
Pri skladovaní	160 G



# Register

## A

AC adaptér  
veľkosť a hmotnosť **61**

## B

bezdrôtové sieťové pripojenie **28**

## C

čipová sada **56**

## D

Dell Factory Image Restore **39**  
Dell Support Center **33**  
Diagnostický kontrolný zoznam **50**  
drôtová sieť  
kábel siete, pripojenie **7**

## E

el. rozvodky, používanie **6**  
e-mailové adresy  
pre adresy technickej podpory **48**  
e-mailové adresy podpory **48**

## F

FTP prihlásenie, anonymné **48**

## I

internetové pripojenie **10**  
ISP  
poskytovateľ internetových služieb **10**

## K

kontaktovanie Dell online **51**  
k ovládačom a súborom na prevzatie **54**

## Register

### M

Microsoft® Windows® XP

inštalácia **9**

možnosti preinštalovania systému **39**

### N

nastavenie, predtým než začnete **5**

### P

počítač, inštalácia **5**

podpora pamäte **55**

pomoci

získanie pomoci a podpory **46**

poškodenie, predchádzanie **5**

prboblémy pamäte

riešenie **30**

preinštalovanie Windows **39**

pripojiť(pripojenie)

na Internet **10**

problémy, riešenie **28**

problémy s hardvérom

diagnostika **36**

problémy softvéru **31**

problémy výkonu, riešenie **29**

procesor **55**

produkty

informácie a kúpa **49**

prúdenie vzduchu, umožnenie **5**

### R

riešenie problémov **28**

Riešenie problémov s hardvérom **36**

rozširujúca zbernica **56**

### S

sieťová rýchlosť

testovanie **28**

sieťové pripojenie

- opravenie **28**
- softvérové funkcie **26**
- špecifikácie **55**
- stav objednávky **48**
- stránka technickej podpory Dell **54**
- stránky podpory
  - po celom svete **47**
- Systemové hlásenia **34**
- System Restore **39**

## **T**

- technická podpora **47**
- Technologická príručka spoločnosti Dell
  - pre ďalšie informácie **52**

## **V**

- ventilácia, zabezpečenie **5**
- volanie spoločnosti Dell **50**

## **W**

- Windows, preinštalovanie **39**

## **Z**

- zákaznícke služby **47**
- zálohovanie
  - creating **27**
- záručné vrátenie **49**
- zdroje, zistenie ďalších informácií **52**
- zistenie ďalších informácií **52**





Vytlačené v Írsku.

[www.dell.com](http://www.dell.com) | [support.dell.com](http://support.dell.com)



0N487PA00