

הודפס באירלנד.

www.dell.com | support.dell.com



0T617PA00

- F**
 FTP, כניסה אנונימית 46
- H**
 Hardware Troubleshooter
 (פותר בעיות החומרה) 35
- I**
 ISP
 ספק שירותי אינטרנט 10
- M**
 Microsoft® Windows® XP
 הגדרה 9
- W**
 Windows, התקנה מחדש 38
- ר**
 רשימת פעולות לביצוע באבחון 48
 רשת מחווטת
 כבל רשת, חיבור 7
- ש**
 שחזור מערכת 38
 שירות לקוחות 45
- ת**
 תכונות תוכנה 25
 תמיכה בזיכרון 52
 תמיכה טכנית 45
 תמיכה, כתובות דואר אלקטרוני 45
- D**
 Dell Factory Image Restore 38
 Dell Support Center 32

- חיבור רשת
תיקון 27
- חיבור רשת אלחוטית 27
חשמל, פתרון בעיות 28
- כ**
כתובות דואר אלקטרוני
לתמיכה טכנית 45
- מ**
מדריך הטכנולוגיה של Dell
לקבלת מידע נוסף 50
מהירות רשת
בדיקה 27
מוצרים
מידע ורכישה 46
מחשב, התקנה 5
מנהלי התקנים והורדות 51
מעבד 52
- מפצלי שקעים, שימוש 6
מפרט 52
מצב הזמנה 46
משאבים, איתור נוספים 50
מתאם זרם חילופין
גודל ומשקל 58, 57
- נ**
נזק, מניעה 5
- ע**
עזרה
קבלת סיוע ותמיכה 44
ערכת שבבים 53
- פ**
פנייה אל Dell 47
פנייה אל Dell בצורה מקוונת 48
פתרון בעיות 27

אינדקס

א

אורור, הבטחה 5

איתור מידע נוסף 50

אפיק הרחבה 53

אפשרויות התקנה מחדש של המערכת 38

אתר התמיכה של Dell 51

ב

בעיות זיכרון

פתרון 29

בעיות חומרה

אבחון 35

בעיות, פתרון 27

בעיות תוכנה 30

ג

גיבויים

יצירה 26

ה

הודעות מערכת 33

החזרות במסגרת האחריות 46

התקנה, לפני שתתחיל 5

התקנה מחדש של Windows 38

ז

זרימת אוויר, אפשר 5

ח

חיבור

לאינטרנט 10

חיבור אינטרנט 10

סביבת מחשב

מידת זעזועים מרבית (נמדדת כאשר הכונן הקשיח נמצא במצב חניית ראש ועם פעימת חצי סינוס של 2 אלפיות השנייה):

110 G הפעלה

160 G אחסון

סביבת מחשב		מתאם זרם חילופין	
טווח טמפרטורות:		30 W Delta	
הפעלה	0° עד 35° צ' (32° עד 95° פ')	גובה	59.2 מ"מ
אחסון	-20° עד 65° צ' (-4° עד 149° פ')	רוחב	34.0 מ"מ
לחות יחסית (מרביית):		עומק	85.0 מ"מ
הפעלה	10% עד 90%	משקל (כולל כבלים)	0.205 ק"ג
אחסון	5% עד 90%	פיזי	
מידת תנודה מרבית (תוך שימוש בספקטרום תנודות אקראי המדמה סביבת משתמש):		גובה	26.8 מ"מ עד
הפעלה	0.66 GRMS	רוחב	28.3 מ"מ
אחסון	1.3 GRMS	עומק	261 מ"מ
		משקל (כולל סוללת 3 תאים):	182 מ"מ
		ניתן להגדיר למשקל קטן מ- 1.35 ק"ג	

מתאם זרם חילופין		סוללה	
1.58 אמפר (רציף)	זרם יציאה	11.1 וולט ז"י (3/6 תאים)	מתח
19.0 וולט ז"י	מתח יציאה נקוב	משך טעינה (משוער):	
	ממדים:	3.0 שעות (3 תאים)	מחשב כבוי
	30 W APD	4.0 שעות (6 תאים)	
63.2 מ"מ	גובה	0° עד 35° צ'	הפעלה
34.0 מ"מ	רוחב	(32° עד 95° פ')	
85.0 מ"מ	עומק	-40° עד 65° צ'	אחסון
0.19 ק"ג	משקל (כולל כבלים)	(-40° עד 149° פ')	
	30 W PI	CR-2032	סוללת מטבע
		מתאם זרם חילופין	
62.0 מ"מ	גובה	100-240 וולט ז"ח	מתח כניסה
38.9 מ"מ	רוחב	0.8 אמפר	זרם כניסה (מרבי)
78.0 מ"מ	עומק	50-60 הרץ	תדר כניסה
0.185 ק"ג	משקל (כולל כבלים)	30 W	הספק יציאה

סוללה		מצלמה	
סוללת ליתיום-יון של 3/6 תאים	סוג	1.3 מגה-פיקסל	פיקסל
23.1 מ"מ (3 תאים)	עומק	320 x 240 ~1280 x 1024 (640 x 480 ב-30 fps)	רזולוציית וידיאו
45.62 מ"מ (6 תאים)		66°	זווית צפייה אלכסונית
39.04 מ"מ (3 תאים)	גובה		משטח מגע
45.7 מ"מ (6 תאים)		240 cpi	רזולוציית מיקום X/Y (מצב טבלת גרפיקה)
204.14 מ"מ (3 תאים)	רוחב		גודל:
214.0 מ"מ (6 תאים)		אזור חיישנים פעילים 78.5 מ"מ	רוחב
0.165 ק"ג (3 תאים)	משקל	מלבן של 38 מ"מ	גובה
0.350 ק"ג (6 תאים)			

תצוגה		תצוגה	
	זוויות תצוגה:	WSVGA של 10.1 אינץ'	סוג (TrueLife)
(CR ≥ 10) typ. ±40° WSVGA AG	אופקי		ממדים:
+30° – +10° (CR ≥ 10) typ. WSVGA	אנכי	222.72 מ"מ	גובה
		125.28 מ"מ	רוחב
0.2175 x 0.2175 מ"מ	רוחב פיקסל	255.52 מ"מ	אלכסון
ניתן לשלוט בבהירות באמצעות קיצורי מקשים (לקבלת מידע נוסף, עיין במדריך הטכנולוגיה של (Dell	פקדים	1024 x 576	רזולוציה מרבית
		60 Hz	קצב רענון
		0° (סגור) עד 135°	זווית הפעלה
		.162 min	בוהק
		180 typ. cd/m ² (5 נקודות בממוצע)	

יציאות ומחברים		שמע	
שמע	מחבר מיקרופון אחד, מחבר אוזניות/רמקולים סטריאופוניים אחד, מיקרופון דיגיטלי עם מודול מצלמה	2 channel High Definition Audio	סוג שמע
Mini-Card	חריץ Mini-Card אחד בגודל מלא וחריץ Mini-Card אחד בחצי גודל, החריץ בחצי גודל תומך בממשק כפול והחריץ בגודל מלא תומך ב- USB בלבד	Realtek ALC272	בקר שמע
מתאם רשת	יציאת RJ45	24-bit (אנלוגי-לדיגיטלי ודיגיטלי-לאנלוגי) Intel High Definition Audio	המרת סטריאו ממשק פנימי
USB	שני מחברים תואמי USB 2.0 - עם 4 פינים	מחבר מיקרופון, מחבר אוזניות/רמקולים סטריאופוניים, מיקרופון דיגיטלי עם מודול מצלמה	ממשק חיצוני
וידיאו	מחבר מוגבר אחד תואם USB 2.0 - עם 4 פינים מחבר של 15 חורים	שני רמקולים של 1.0 וואט	רמקול
		1.0 וואט לערוץ שליטה דרך תוכנית	מגבר רמקול פנימי פקדי עוצמת קול

תקשורת		פרטי מחשב	
V.92 56K USB מודם חיצוני	מודם (אופציונלי)	Intel 945GSE UMA	ערכת שבבי מערכת
Universal Serial Bus (USB)	ממשק מודם	64 סיביות	רוחב אפיק נתונים
10/100 Ethernet LAN על לוח המערכת	מתאם רשת	אפיק חד-ערוצי של 64-bit	רוחב אפיק DRAM
WLAN פנימי (Mini-Card בחצי גודל) עם bgn WiFi, טכנולוגיית אלחוט Bluetooth®	אלחוט	32 סיביות	רוחב אפיק של כתובת מיקרו-מעבד
		1 MB	Flash EEPROM
		32 סיביות	אפיק PCI
וידיאו		אחסון פנימי	
Intel 945GSE UMA	בקר וידיאו	קיבולת	סוג
זיכרון מערכת של 8 MB (משותף)	זיכרון מסך	160 GB או 120 GB ב- 5400 rpm	דיסק קשיח SATA של 2.5 אינץ'
LVDS	ממשק LCD	16 GB או 8 GB	SSD של 2.5 אינץ' (כונן מצב מוצק) MLC

מפרט

דגם מערכת

Inspiron 1011

סעיף זה מספק מידע שעשוי להידרש לך בעת הגדרה, עדכון מנהלי התקנים ושדרוג המחשב.

 **הערה:** ההצעות עשויות להשתנות מאזור לאזור. לקבלת מידע נוסף בנוגע לתצורת המחשב, לחץ על **Start** (התחל) ← **Help and Support** (עזרה ותמיכה) ולאחר מכן בחר באפשרות להציג מידע אודות המחשב שברשותך.

מעבד

סוג Intel® Atom™ N270
Intel Atom N280

מטמון L2 512 KB

תדר אפיק חיצוני 667 MHz ו- 533 MHz

זיכרון

מחברים חריץ SO-DIMM אחד
נגיש מבפנים

קיבולות 1 GB ו- 512 MB

סוג זיכרון DDR2-800



(פועל ב-

DDR2-533 MHz)

תצורות זיכרון אפשריות
1 GB, 512 MB

ראה:	אם עליך:
מסמכי הבטיחות והתקינה המצורפים למחשב. כמו כן, עיין בדף הבית לתאימות תקינה באתר www.dell.com/regulatory_compliance .	לאתר מידע אודות נוהלי בטיחות מיטביים עבור המחשב. לעיין במידע אודות אחריות, תנאים והתניות (ארה"ב בלבד), הוראות בטיחות, מידע תקינה, מידע ארגונומי והסכם רשיון למשתמש קצה.
החלק האחורי או התחתון של המחשב.	לאתר את תג השירות/קוד השירות המהיר — עליך להשתמש בתג השירות כדי לזהות את המחשב באתר support.dell.com או כדי לפנות לתמיכה הטכנית.
אתר האינטרנט של התמיכה של Dell™ בכתובת support.dell.com .	למצוא מנהלי התקנים והורדות. לגשת לתמיכה טכנית ועזרה של מוצרים. לבדוק את מצב ההזמנה של רכישות חדשות. לאתר פתרונות ותשובות לשאלות נפוצות. לאתר מידע על עדכונים של הרגע האחרון לגבי שינויים טכניים במחשב או חומר עזר טכני מתקדם לטכנאים או למשתמשים מנוסים.

איתור מידע ומשאבים נוספים

ראו:	אם עליך:
<p>תקליטור מערכת ההפעלה.</p> <p>התקליטור <i>Drivers and Utilities</i> (מנהלי התקנים ותוכניות שירות).</p> <p> הערה: עדכונים למנהלי התקנים ותיעוד ניתן למצוא באתר התמיכה של Dell™ בכתובת support.dell.com.</p>	<p>להתקין מחדש את מערכת ההפעלה.</p> <p>להפעיל תוכנית אבחון עבור המחשב, להתקין מחדש תוכנת מערכת שולחנית או לעדכן מנהלי התקנים עבור המחשב וקובצי readme.</p>
<p>מדריך הטכנולוגיה של Dell המותקן בכונן הקשיח.</p>	<p>ללמוד עוד אודות מערכת ההפעלה, תחזוקת ציוד היקפי, RAID, אינטרנט, Bluetooth®, עבודה ברשת ודואר אלקטרוני.</p>
<p>מדריך השירות באתר התמיכה של Dell בכתובת support.dell.com</p> <p> הערה: במדינות מסוימות, פתיחת המחשב והחלפת חלקים בתוכו עלולות לגרום לביטול האחריות. לפני עבודה בתוך המחשב, בדוק את האחריות ומדיניות ההחזרה.</p>	<p>לשדרג את המחשב בזיכרון חדש או נוסף, או כונן קשיח חדש.</p> <p>להתקין מחדש או להחליף חלק בלוי או פגום.</p>

לפנייה אל Dell בנושאי מכירות, תמיכה טכנית
או שירות לקוחות:

1. בקר בכתובת **support.dell.com**.

2. ברר פרטים לגבי הארץ או האזור שלך
בתפריט הנפתח **Choose A Country/
Region** (בחר ארץ/אזור) בחלק התחתון
של הדף.

3. לחץ על **Contact Us** (צור קשר) בצד
השמאלי של הדף.

4. בחר את הקישור המתאים לשירות או
לתמיכה בהתאם לצורך שלך.

5. בחר את שיטת הפנייה אל Dell הנוחה לך.

רשימת פעולות לביצוע באבחון

- שם:
- תאריך:
- כתובת:
- מספר טלפון:
- תג שירות (בר-קוד בחלק האחורי או התחתון של המחשב):
- קוד שירות מהיר:
- מספר אישור החזרת חומר (אם סופק על-ידי טכנאי התמיכה של Dell):
- מערכת הפעלה וגרסה:
- התקנים:
- כרטיסי הרחבה:
- האם המחשב מחובר לרשת? כן / לא
- רשת, גרסה ומתאם רשת:
- תוכניות וגרסאות:

כדי לקבוע את תוכן קובצי ההפעלה של המחשב, עיין בתיעוד מערכת ההפעלה. אם המחשב מחובר למדפסת, הדפס כל קובץ. אחרת, רשום את התוכן של כל קובץ לפני שתתקשר אל Dell.

- הודעת שגיאה, קוד צפוף או קוד אבחון:
- תיאור הבעיה והליכים שביצעת לפתרון הבעיה:

פנייה אל Dell

לקוחות בארצות הברית, התקשרו
800-999-3355 (800-WWW-DELL)

 **הערה:** אם אין ברשותך חיבור אינטרנט פעיל, באפשרותך למצוא מידע ליצירת קשר בחשבונת הרכישה, תעודת המשלוח, החשבון או קטלוג המוצרים של Dell.

חברת Dell מספקת מספר אפשרויות תמיכה ושירות בצורה מקוונת או בטלפון. הזמינות משתנה בהתאם לארץ ולמוצר; שירותים מסוימים עשויים שלא להיות זמינים באזורך.

הערה: מוצרים מוחזרים שלא עונים על כל הדרישות לעיל, יידחו על-ידי הסניף המקבל של חברת Dell וישלחו חזרה אליך.

לפני שתתקשר

הערה: כשתתקשר, הכן את קוד השירות המהיר. הקוד מסייע למערכת האוטומטית של מענה התמיכה הטלפוני של Dell לנתב את שיחתך ביעילות רבה יותר. ייתכן גם שתתבקש לספק את תג השירות (ממוקם בחלק האחורי או התחתון של המחשב).

זכור למלא את רשימת הפעולות הבאה לביצוע באבחון. במידת האפשר, הפעל את המחשב לפני שתתקשר ל-Dell לקבלת סיוע והתקשר מטלפון הנמצא ליד המחשב או בקרבתו. ייתכן שתתבקש להקליד פקודות מסוימות במקלדת, למסור מידע מפורט במהלך הפעולות או לנסות שלבי פתרון בעיות אחרים שאפשריים רק במחשב עצמו. ודא שתיעוד המחשב זמין.

הערה: לקבלת מספר הטלפון אליו יש להתקשר באזורך, ראה "פנייה אל Dell" בעמוד 48.

2. כלול העתק של החשבונית ומכתב המתאר את הסיבה להחזרה.

3. כלול העתק של רשימת הפעולות לביצוע באבחון (ראה "רשימת פעולות לביצוע באבחון" בעמוד 48), ציין את הבדיקות שערכת וכל הודעת שגיאה שדווחה על-ידי האבחון של Dell (ראה "אבחון של Dell" בעמוד 35).

4. כלול אביזרים המשויכים לפריטים המוחזרים (כבלי חשמל, תוכנה, מדריכים וכן הלאה), אם ההחזרה היא לשם קבלת זיכוי.

5. ארוז את הציוד המיועד להחזרה בחומרי האריזה המקוריים (או שווי-ערך).

הערה: התשלום על הוצאות המשלוח הוא באחריותך. כמו כן, באחריותך לבטח כל מוצר שמוחזר; הסיכון לאובדן המוצר במהלך המשלוח לחברת Dell חל עליך. חבילות בגוביינא (תשלום בעת מסירה - C.O.D.) לא יתקבלו.

אם נתקלת בבעיות בהזמנה, כגון חלקים חסרים, חלקים שגויים או חיוב שגוי, פנה אל Dell לקבלת סיוע ללקוחות. כשתתקשר, החזק בהישג יד את החשבונית או את ספח המשלוח. לקבלת מספר הטלפון אליו יש להתקשר באזורך, ראה "פנייה אל Dell" בעמוד 48.

מידע אודות מוצרים

אם דרוש לך מידע על מוצרים נוספים שזמינים מחברת Dell, או אם ברצונך לבצע הזמנה, בקר באתר האינטרנט של Dell בכתובת www.dell.com. לקבלת מספר הטלפון אליו יש להתקשר באזורך או כדי לדבר עם מומחה מכירות, ראה "פנייה אל Dell" בעמוד 48.

החזרת פריטים לתיקון במסגרת האחריות או לקבלת זיכוי

הכן את כל הפריטים המיועדים להחזרה, בין אם לשם תיקון או זיכוי, באופן הבא:

1. פנה אל Dell כדי לקבל את ההליכים להחזרת פריטים לתיקון בכפוף לאחריות או לזיכוי.

כתובות דואר אלקטרוני של השיווק והמכירות של Dell

- apmarketing@dell.com (ארצות אסיה/האוקיינוס השקט בלבד)
- sales_canada@dell.com (קנדה בלבד)

פרוטוקול העברת קבצים אנונימי (FTP)

- [ftp.dell.com](ftp://ftp.dell.com)

היכנס כמשתמש: anonymous, והשתמש בכתובת הדואר האלקטרוני שלך כסיסמה.

שירות אוטומטי לבירור מצב הזמנות

כדי לבדוק את המצב של מוצרי Dell כלשהם שהזמנת, באפשרותך לעבור לאתר support.dell.com או להתקשר לשירות האוטומטי לבירור מצב הזמנות. הקלטה מבקשת ממך את המידע הדרוש לאיתור ההזמנה ומדווחת עליה. לקבלת מספר הטלפון אליו יש להתקשר באזורך בנוגע לבעיות בהזמנה, ראה "פנייה אל Dell" בעמוד 48.

- www.euro.dell.com (אירופה בלבד)
- www.dell.com/la (ארצות אמריקה הלטינית והקריביים)
- www.dell.ca (קנדה בלבד)

באפשרותך לגשת לתמיכה של Dell דרך כתובות אתרי האינטרנט והדואר האלקטרוני הבאות:

אתרי התמיכה של Dell

• support.dell.com

• support.jp.dell.com (יפן בלבד)

• support.euro.dell.com (אירופה בלבד)

כתובות דואר אלקטרוני של התמיכה של Dell

• mobile_support@us.dell.com

• support@us.dell.com

• la-techsupport@dell.com (אמריקה הלטינית והאיים הקריביים בלבד)

• apsupport@dell.com (ארצות אסיה/האוקיינוס השקט בלבד)

 **הערה:** חלק מהשירותים המוזכרים להלן אינו זמין תמיד בכל המקומות מחוץ לארה"ב. לקבלת מידע אודות זמינות, פנה לנציג Dell המקומי.

תמיכה טכנית ושירות לקוחות

שירות התמיכה של Dell זמין לענות על שאלותיך בנוגע לחומרה של Dell. צוות התמיכה שלנו משתמש באבחון מבוסס מחשב כדי לספק תשובות מהירות ומדויקות.

כדי לפנות לשירות התמיכה של Dell, ראה "לפני שתתקשר" בעמוד 47 ולאחר מכן עיין בפרטים ליצירת קשר באזורך או עבור אל support.dell.com.

שירותים מקוונים

באפשרותך ללמוד על מוצרים ושירותים של Dell באתרי האינטרנט הבאים:

• www.dell.com

• www.dell.com/ap (ארצות אסיה/האוקיינוס השקט בלבד)

• www.dell.com/jp (יפן בלבד)

קבלת עזרה

אם נתקלת בבעיה במחשב, באפשרותך לבצע את השלבים להלן כדי לאבחן ולפתור את הבעיה:

1. לקבלת מידע והליכים הקשורים לבעיה של המחשב, ראה "פתרון בעיות" בעמוד 27.
2. לקבלת הליכים על אופן הפעלת תוכנית האבחון של Dell, ראה "תוכנית האבחון של Dell" בעמוד 35.
3. מלא את "רשימת הפעולות לביצוע באבחון" בעמוד 48.
4. לקבלת עזרה בהליכי התקנה ופתרון בעיות, השתמש בחבילה המורחבת של שירותים מקוונים של Dell שזמינה באתר התמיכה של Dell (support.dell.com). לקבלת רשימה מקיפה יותר של התמיכה המקוונת של Dell, ראה "שירותים מקוונים" בעמוד 45.

5. אם השלבים הקודמים לא פתרו את הבעיה, ראה "לפני שתתקשר" בעמוד 47 ולאחר מכן "פנייה אל Dell" בעמוד 48.

 **הערה:** התקשר לתמיכה של Dell מטלפון שנמצא בקרבת המחשב, על מנת שאנשי התמיכה יוכלו לסייע לך בהליכים הנחוצים.

 **הערה:** מערכת קוד השירות המהיר של Dell עשויה שלא להיות זמינה בכל הארצות.

כאשר תתבקש על-ידי מערכת המענה הטלפונית האוטומטי של Dell, הזן את קוד השירות המהיר כדי לנתב את השיחה ישירות לעובדי התמיכה המתאימים. אם אין לך קוד שירות מהיר, פתח את התיקייה **Dell Accessories**, לחץ פעמיים על הסמל **Express Service Code** (קוד שירות מהיר) ובצע את ההוראות.

5. כאשר מופיע הלוגו DELL, הקש מייד על <F2>.

 **הערה:** אם אתה ממתין זמן רב מדי והלוגו של מערכת ההפעלה מופיע, המשך להמתין עד אשר יופיע שולחן העבודה של Microsoft® Windows®; לאחר מכן, כבה את המחשב ונסה שוב.

 **הערה:** השלבים הבאים משנים את רצף האתחול באופן חד פעמי בלבד. בהפעלה הבאה, המחשב יאתחל בהתאם להתקנים שצוינו בתוכנית הגדרת המערכת.

6. כאשר רשימת ההתקנים של האתחול מופיעה, בחר **CD/DVD/CD-RW Drive** והקש <Enter>.

7. לחץ על מקש כלשהו כדי **לאתחל מהתקליטור**. בצע את ההוראות המופיעות על המסך כדי להשלים את תהליך ההתקנה.

התקנה מחדש של Windows

השלמת תהליך ההתקנה עשויה להימשך בין שעה לשעתיים. לאחר התקנה מחדש של מערכת ההפעלה, עליך להתקין מחדש גם את מנהלי ההתקנים, תוכנית להגנה מפני וירוסים ותוכנות אחרות.

 **הערה:** המחשב אינו מצויד בכונן אופטי פנימי. השתמש בכונן אופטי חיצוני או בכל התקן אחסון חיצוני, עבור ההליכים הכוללים דיסקים.

1. שמור וסגור את כל הקבצים הפתוחים וצא מכל התוכניות הפתוחות.

2. הכנס את התקליטור *Operating System* (מערכת הפעלה).

3. לחץ על **Exit** (יציאה) אם מופיעה ההודעה **Install Windows**.

4. הפעל מחדש את המחשב.

כדי להתקין מחדש את Windows, תזדקק לפריטים הבאים:

- תקליטור מערכת ההפעלה של Dell
- התקליטור *Drivers and Utilities* (מנהלי התקנים ותוכניות שירות) של Dell

 **הערה:** התקליטור *Drivers and Utilities* (מנהלי התקנים ותוכניות שירות) של Dell מכיל מנהלי התקנים שהותקנו במהלך הרכבת המחשב. השתמש בתקליטור *Drivers and Utilities* של Dell כדי לטעון מנהלי התקנים דרושים. בהתאם לאזור שבו הזמנת את המחשב, או אם ביקשת את התקליטור, ייתכן שהתקליטור *Drivers and Utilities* של Dell והתקליטור *Operating System* (מערכת הפעלה) לא יצורפו למחשב שברשותך.

התקנה מחדש של מערכת הפעלה

לפני שתתחיל

אם אתה שוקל להתקין מחדש את מערכת ההפעלה Windows כדי לתקן בעיה במנהל התקן חדש שהותקן, נסה תחילה להשתמש ב-Windows Device Driver Rollback (חזרה למצב קודם של מנהל התקן). אם Device Driver Rollback אינו פותר את הבעיה, השתמש ב-System Restore (שחזור מערכת) כדי להחזיר את מערכת ההפעלה למצב ההפעלה שבו הייתה לפני התקנת מנהל ההתקן החדש. ראה "System Restore" בעמוד 38.

⚠ **התראה:** לפני ביצוע ההתקנה, גבה את כל קובצי הנתונים בכוון הקשיח הראשי. בתצורות כונן קשיח רגילות, הכונן הקשיח הראשי הוא הכונן המזוהה ראשון על-ידי המחשב.

3. לחץ על **Restore** (שחזור) ולאחר מכן לחץ על **Confirm** (אישור).

השלמת תהליך השחזור נמשכת 6 עד 10 דקות לערך.

4. כשתבקש, לחץ על **Finish** (סיום) כדי לאתחל את המחשב.

 **הערה:** אל תכבה את המחשב ידנית. לחץ על **Finish** (סיום) והנח למחשב לבצע אתחול מלא.

5. כשתבקש, לחץ על **Yes** (כן).

המחשב מופעל מחדש. היות שהמחשב משוחזר למצב הפעולה המקורי שלי, המסכים המופיעים, כגון מסך הסכמ הרשיון למשתמש הקצה, זהים לאלה שהופיעו בהפעלה הראשונה של המחשב.

6. לחץ על **Next** (הבא).

המסך System Restore (שחזור מערכת) מופיע ולאחר מכן המחשב מופעל מחדש.

לאחר הפעלה מחדש של המחשב, לחץ על **OK** (אישור).

קובצי נתונים כוללים מסמכים, גיליונות אלקטרוניים, הודעות דואר אלקטרוני, תמונות דיגיטליות, קובצי מוסיקה וכדומה. במידת האפשר, בצע גיבוי של כל הנתונים לפני שימוש ב- PC Restore.

כדי לבצע שחזור מחשב באמצעות PC Restore:

1. הפעל את המחשב.

בזמן תהליך האתחול, פס כחול שעליו הכיתוב **www.dell.com** מופיע בחלק העליון של המסך.

2. ברגע שתראה את הפס הכחול, הקש מייד **<Ctrl><F11>**. אם אתה ממתין זמן רב מדי והלוגו של מערכת ההפעלה מופיע, המשך להמתין עד אשר יופיע שולחן העבודה של **Microsoft® Windows®**; לאחר מכן, כבה את המחשב ונסה שוב.

התראה: אם אין ברצונך להמשיך ב- PC Restore, לחץ על Reboot (אתחול מחדש).

שימוש ב- Dell™ PC Restore

התראה: שימוש ב- Dell PC Restore מוחק לצמיתות את כל הנתונים בכונן הקשיח ומסיר את כל התוכניות או מנהלי ההתקנים שהותקנו לאחר קבלת המחשב. במידת האפשר, בצע גיבוי של הנתונים לפני שימוש באפשרויות אלה. השתמש ב- PC Restore רק אם שימוש ב- System Restore לא פתר את הבעיה במערכת ההפעלה.

הערה: התוכניות Dell PC Restore של Symantec ו- Dell Factory Image Restore עשויות שלא להיות זמינות בארצות מסוימות או במחשבים מסוימים.

השתמש ב- Dell PC Restore רק כאמצעי אחרון לשחזור מערכת ההפעלה. אפשרויות אלה משחזרות את הכונן הקשיח למצב הפעולה שבו היה בעת רכישת המחשב. כל התוכניות והקבצים שהתווספו מאז קבלת המחשב — כולל קובצי נתונים — נמחקים לצמיתות מהכונן הקשיח.

ביטול שחזור המערכת האחרון

 **הערה:** לפני ביטול שחזור המערכת האחרון, שמור וסגור את כל הקבצים הפתוחים וצא מכל התוכניות הפתוחות. אין לשנות, לפתוח או למחוק קבצים או תוכניות כלשהם עד לאחר השלמת שחזור המערכת.

1. לחץ על **Start** (התחל) ← **All Programs**
 Accessories ← (כל התוכניות)
 System Tools ← (עזרים)
 System Restore ← (כלי מערכת) (שחזור מערכת).

2. במסך הפתיחה, לחץ על **Undo my last restoration** (בטל את השחזור האחרון שלי) ולאחר מכן לחץ על **Next** (הבא).
3. בצע את ההוראות המופיעות על המסך.

△ **התראה:** גבה את קובצי הנתונים באופן קבוע. **System Restore** אינו מנטר קובצי נתונים ואינו משחזר אותם.

 **הערה:** ההליכים במסמך זה נכתבו עבור תצוגת ברירת המחדל של Windows, כך שייטכן שלא יהיו ישימים אם הגדרת את מחשב Dell™ שברשותך לתצוגה הקלאסית של Windows.

הפעלת System Restore

1. לחץ על **Start** (התחל) ← **All Programs**
 Accessories ← (כל התוכניות)
 System Tools ← (עזרים)
 System Restore ← (כלי מערכת) (שחזור מערכת).

2. במסך הפתיחה, לחץ על **Next** (הבא).
3. בצע את ההוראות המופיעות על המסך.

שחזור מערכת ההפעלה

- אם קיבלת תקליטור מערכת הפעלה יחד עם המחשב שברשותך, באפשרותך להשתמש בו לשחזור מערכת ההפעלה. עם זאת, גם השימוש בתקליטור Operating System גורם למחיקת כל הנתונים שבכונן הקשיח. השתמש בתקליטור רק אם שימוש ב- System Restore לא פתר את הבעיה במערכת ההפעלה.

System Restore

מערכות ההפעלה Windows מספקות אפשרות של שחזור מערכת, המאפשרת להחזיר את המחשב למצב פעולה קודם (מבלי להשפיע על קובצי נתונים), אם שינויים בחומרה, בתוכנה או בהגדרות מערכת אחרות הותירו את המחשב במצב פעולה בלתי רצוי. כל שינוי המבוצע באמצעות System Restore (שחזור מערכת) הוא הפיך לגמרי.

ניתן לשחזר את מערכת ההפעלה באחת הדרכים הבאות:

- System Restore (שחזור מערכת) יחזיר את המחשב לשלב הפעלה מוקדם יותר, מבלי להשפיע על קובצי נתונים. השתמש ב- System Restore כפתרון הראשון לשחזור מערכת ההפעלה ולשימור קובצי הנתונים.
- Dell Factory Image Restore מחזיר את הכונן הקשיח למצב הפעולה שבו היה בעת רכישת המחשב. הליך זה מוחק לצמיתות את כל הנתונים בכונן הקשיח ומסיר את כל התוכניות שהותקנו לאחר קבלת המחשב. השתמש ב- Dell Factory Image Restore רק אם שימוש ב- System Restore לא פתר את הבעיה במערכת ההפעלה.

4. בתפריט שמופיע, בחר באפשרות **Boot from CD-ROM** (אתחל מכונן תקליטורים) והקש <Enter>.
5. הקש 1 כדי להפעיל את תפריט התקליטור והקש <Enter> כדי להמשיך.
6. בחר **Run the 32 Bit Dell Diagnostics** מהרשימה הממוספרת. אם רשומות מספר גרסאות, בחר את הגרסה המתאימה למחשב שברשותך.
7. כשהמסך **Main Menu** (תפריט ראשי) של תוכנית האבחון של Dell מופיע, בחר את הבדיקה שברצונך להפעיל.

 **הערה:** אם אתה ממתין זמן רב מדי והלוגו של מערכת ההפעלה מופיע, המשך להמתין עד אשר יופיע שולחן העבודה של **Microsoft® Windows®**; לאחר מכן, כבה את המחשב ונסה שוב.

 **הערה:** השלבים הבאים משנים את רצף האתחול באופן חד פעמי בלבד. בהפעלה הבאה, המחשב יאתחל בהתאם להתקנים שצוינו בתוכנית הגדרת המערכת.

3. כאשר רשימת ההתקנים של האתחול מופיעה, בחר **CD/DVD/CD-RW** והקש <Enter>.

הערה: אם מוצגת הודעה שהמחיצה של תוכנית האבחון לא נמצאה, הפעל את תוכנית האבחון של Dell מהתקליטור *Drivers and Utilities* (מנהלי התקנים ותוכניות שירות).

4. הקש על מקש כלשהו כדי להפעיל את תוכנית האבחון של Dell ממחיצת תוכנית האבחון בדיסק הקשיח.

הפעלת תוכנית האבחון של Dell מהתקליטור *Drivers and Utilities*

הערה: המחשב אינו מצויד בכוון אופטי פנימי. השתמש בכוון אופטי חיצוני או בכל התקן אחסון חיצוני, עבור ההליכים הכוללים דיסקים.

1. הכנס את התקליטור *Drivers and Utilities* (מנהלי התקנים ותוכניות שירות).
2. כבה והפעל מחדש את המחשב. כאשר מופיע הלוגו DELL, הקש מייד על <F2>.

הפעלת תוכנית האבחון של Dell מהכונן הקשיח

תוכנית האבחון של Dell ממוקמת במחיצה נסתרת בכוון הקשיח, המיועדת לתוכנית השירות.

הערה: אם במחשב לא מוצגת תמונת מסך, ראה "פנייה אל Dell" בעמוד 48.

1. ודא שהמחשב מחובר לשקע חשמל שידוע לך שהוא תקין.
2. הפעל (או הפעל מחדש) את המחשב.
3. כאשר מופיע הלוגו DELL™, הקש מייד על <F12>. בחר **Diagnostics** (אבחון) מתפריט האתחול והקש <Enter>.

הערה: אם אתה ממתין זמן רב מדי והלוגו של מערכת ההפעלה מופיע, המשך להמתין עד אשר יופיע שולחן העבודה של **Microsoft® Windows®**; לאחר מכן, כבה את המחשב ונסה שוב.

תוכנית האבחון של Dell

אם נתקלת בבעיה במחשב, בצע את הבדיקות שבסעיף "נעילות ובעיות תוכנה" בעמוד 30 והפעל את תוכנית האבחון של Dell, לפני שתפנה אל Dell בבקשה לסיוע טכני (ראה "פנייה אל Dell" בעמוד 48).

מומלץ להדפיס הליכים אלה לפני שתתחיל.

 **הערה:** תוכנית האבחון של Dell פועלת רק במחשבי Dell.

 **הערה:** התקליטור *Drivers and Utilities* הוא אופציונלי ועשוי שלא להיות מצורף למחשב שברשותך.

עיין במידע התצורה של המחשב שברשותך וודא שההתקן שברצונך לבדוק מוצג בתוכנית הגדרת המערכת ופעיל. עיין בסעיף הגדרת המערכת במדריך הטכנולוגיה של Dell.

הפעל את תוכנית האבחון של Dell מהכונן הקשיח או מהתקליטור *Drivers and Utilities* (מנהלי התקנים ותוכניות שירות).

Hardware Troubleshooter (פותר בעיות החומרה)

אם התקן אינו מזוהה במהלך הגדרת מערכת ההפעלה או מזוהה אך תצורתו שגויה, באפשרותך להשתמש ב- **Hardware Troubleshooter** (פותר בעיות החומרה) כדי לפתור את בעיית אי התאימות.

כדי להפעיל את ה- Hardware Troubleshooter:

1. לחץ על **Start** (התחל) ← **Help and Support** (עזרה ותמיכה).

2. הקלד `hardware troubleshooter` (פותר בעיות חומרה) בשדה החיפוש והקש `<Enter>` כדי להתחיל בחיפוש.

3. בתוצאות החיפוש, בחר באפשרות המתארת בצורה הטובה ביותר את הבעיה ולאחר מכן בצע את שלבי פתרון הבעיה הנותרים.

NOTICE - Hard Drive SELF MONITORING SYSTEM has reported that a parameter has exceeded its normal operating range. Dell recommends that you back up your data regularly. A parameter out of range may or may not indicate a potential hard drive problem (הודעה

- מערכת הניטור העצמי של הכונן הקשיח - דיווחה שפרמטר חרג מטווח הפעולה הרגיל שלו. חברת Dell ממליצה לגבות את הנתונים בקביעות. פרמטר שחורג מהטווח עשוי לציין בעיה אפשרית בכונן הקשיח) — שגיאת S.M.A.R.T, כשל אפשרי בדיסק הקשיח. ניתן לאפשר או לנטרל תכונה זו בהגדרת ה-BIOS (לקבלת סיוע, ראה "פנייה אל Dell" בעמוד 48).

No boot device available (לא נמצא התקן אתחול זמין) — אין מחיצה שניתן לאתחל ממנה בכונן הקשיח, מחבר הכונן הקשיח רופף או שלא קיים התקן שניתן לאתחל ממנו.

- אם הכונן הקשיח הוא התקן האתחול, ודא שהמחבר מחובר היטב ושהכונן מותקן כהלכה ומחולק למחיצות כהתקן אתחול.
 - היכנס להגדרות המערכת וודא שנתוני רצף האתחול נכונים (עיין במדריך הטכנולוגיה של Dell במחשב או באתר התמיכה של Dell בכתובת support.dell.com).
- No timer tick interrupt** — ייתכן ששבב בלוח המערכת אינו תקין או שיש כשל בלוח האם (לקבלת סיוע, ראה "פנייה אל Dell" בעמוד 48).

USB over current error (שגיאת זרם יתר של USB) — נתק את התקן ה-USB. להתקן ה-USB דרושה אספקת חשמל נוספת כדי לפעול כהלכה. השתמש במקור חשמל חיצוני לחיבור התקן ה-USB, או אם ההתקן מצויד בשני כבלי USB, חבר את שניהם.

אותה שגיאה (לקבלת סיוע, ראה "פנייה אל Dell" בעמוד 48).

CMOS checksum error — כשל אפשרי בלוח האם או סוללת RTC חלשה. החלף את הסוללה. (עיין במדריך הטכנולוגיה של Dell בכונן הקשיח או באתר התמיכה של Dell בכתובת support.dell.com. לחילופין, ראה "פנייה אל Dell" בעמוד 48 לקבלת סיוע).

Hard-disk drive (HDD) failure (כשל בכונן קשיח) — כשל אפשרי של הכונן הקשיח במהלך POST (לקבלת סיוע, ראה "פנייה אל Dell" בעמוד 48).

Hard-disk drive (HDD) read failure (כשל בקריאת כונן קשיח) — כשל אפשרי של הכונן הקשיח במהלך בדיקת אתחול של כונן קשיח (לקבלת סיוע, ראה "פנייה אל Dell" בעמוד 48).

Keyboard failure (כשל במקלדת) — כשל במקלדת או כבל משוחרר.

הודעות מערכת

אם במחשב ישנה בעיה או שגיאה, ייתכן שתוצג הודעת מערכת שתסייע לך לזהות את הגורם ואת הפעולה הדרושה כדי לפתור את הבעיה.

 **הערה:** אם ההודעה המוצגת אינה נמצאת בדוגמאות הבאות, עיין בתיעוד של מערכת ההפעלה או של התוכנית שפעלו בזמן הופעת ההודעה. לחילופין, עיין במדריך הטכנולוגיה של Dell בכונן הקשיח או באתר התמיכה של Dell בכתובת support.dell.com.

Alert! Previous attempts at booting this system have failed at checkpoint [nnnn]. For help in resolving this problem, please note this checkpoint and contact Dell Technical Support (התראה! ניסיונות קודמים לאתחול מערכת זו נכשלו בנקודת ביקורת [חחחח]). לקבלת עזרה בפתרון בעיה זו, רשום נקודת ביקורת זו ופנה לתמיכה הטכנית של Dell) — המחשב נכשל בהשלמת שגרת האתחול שלוש פעמים ברציפות עקב

שימוש בכלי תמיכה

 **הערה:** ההוראות בסעיף זה מיועדות למחשבים שמותקנת בהם מערכת ההפעלה Windows XP.

Dell Support Center

Dell Support Center (מרכז התמיכה) מסייע לאתר את המידע הדרוש לך בנושאי שירות ותמיכה ומידע ספציפי למערכת. לקבלת מידע נוסף אודות **Dell Support Center** וכלי תמיכה זמינים, לחץ על הכרטיסייה **Services** (שירותים) באתר האינטרנט support.dell.com.



לחץ על הסמל  בשורת המשימות כדי להפעיל את היישום. דף הבית מספק קישורים לשם גישה אל:

• עזרה עצמית (פתרון בעיות, אבטחה, ביצועי מערכת, רשת/אינטרנט, גיבוי/ התאוששות ומערכת ההפעלה Windows)

• התראות (התראות תמיכה טכנית הרלבנטיות למחשב)

• סיוע מ-Dell (תמיכה טכנית עם **DellConnect™**, שירות לקוחות, הדרכה וערכות לימוד, עזרת "כיצד לבצע" באמצעות Dell on Call וסריקה מקוונת באמצעות PCCheckUp)

• אודות המערכת (תיעוד מערכת, מידע אודות אחריות, מידע אודות המערכת, שדרוגים ואביזרים)

בחלק העליון של דף הבית של **Dell Support Center** מוצג מספר הדגם של המחשב שברשותך, יחד עם תג השירות וקוד השירות המהיר.

לקבלת מידע נוסף אודות **Dell Support Center**, עיין במדריך הטכנולוגיה של Dell בכונן הקשיח או באתר התמיכה של Dell בכתובת support.dell.com.

- שמור וסגור את כל הקבצים הפתוחים, צא מכל התוכניות הפתוחות וכבה את המחשב דרך התפריט **Start** (התחלה).
- עיין בתיעוד התוכנה או פנה ליצרן התוכנה לקבלת מידע לפתרון בעיות:
 - ודא שהתוכנית תואמת למערכת ההפעלה המותקנת במחשב.
 - ודא שהמחשב עונה על דרישות החומרה המינימליות הדרושות להפעלת התוכנה. לקבלת מידע, עיין בתיעוד התוכנה.
 - ודא שהתוכנה הותקנה והוגדרה כהלכה.
 - ודא שמנהלי ההתקנים אינם מתנגשים עם התוכנית.
 - במקרה הצורך, הסר ולאחר מכן התקן מחדש את התוכנית, **Dell Support Center**.
 - כדי לסייע בפתרון בעיות, בעת פנייה אל **Dell** רשום את הודעת השגיאה שמוצגת.

אם תוכנית מיועדת לגרסה קודמת של מערכת ההפעלה **Microsoft® Windows®**

הפעל את **Program Compatibility Wizard** (אשף תאימות התוכניות). ה- **Program Compatibility Wizard** (אשף תאימות התוכניות) קובע את התצורה של תוכנית כך שתופעל בסביבה דומה לסביבות שאינן של מערכת ההפעלה **XP**.

1. לחץ על **Start** (התחל) ← **All Programs** (כל התוכניות) ← **Accessories** (עזרים) ← **Program Compatibility Wizard** (אשף תאימות התוכנה).

2. במסך הפתיחה, לחץ על **Next** (הבא).

3. בצע את ההוראות המופיעות על המסך.

אם נתקלת בבעיות תוכנה אחרות —

- גבה את הקבצים שלך מיד.
- השתמש בתוכנית לסריקת וירוסים כדי לבדוק את הדיסק הקשיח או תקליטורים.

אם תוכנית קורסת שוב ושוב — עיין בתיעוד התוכנה. במקרה הצורך, הסר ולאחר מכן התקן מחדש את התוכנית.

 **הערה:** בדרך כלל, תוכנות כוללות הוראות התקנה בתיעוד או בדיסק (תקליטור או DVD).

 **הערה:** המחשב אינו מצויד בכונן אופטי פנימי. השתמש בכונן אופטי חיצוני או בכל התקן אחסון חיצוני, עבור ההליכים הכוללים דיסקים.

אם המחשב מפסיק להגיב או מופיע מסך כחול —

 **התראה:** נתונים עלולים לאבד אם אינך מצליח לבצע כיבוי של מערכת ההפעלה.

אם אינך מצליח לקבל תגובה בלחיצה על מקש במקלדת או בהזזה של העכבר, לחץ על לחצן ההפעלה למשך 8 עד 10 שניות לפחות, עד לכיבוי המחשב, ולאחר מכן הפעל מחדש את המחשב.

אם נתקלת בבעיות זיכרון אחרות —

• הקפד לבצע את ההנחיות להתקנת זיכרון (עיין במדריך השירות באתר התמיכה של Dell בכתובת support.dell.com).

• הפעל את תוכנית האבחון של Dell (ראה "תוכנית האבחון של Dell" בעמוד 35).

נעילות ובעיות תוכנה

אם המחשב אינו עולה — ודא שכבל החשמל מחובר היטב למחשב ולשקע החשמל.

אם תוכנית מפסיקה להגיב — סיים את פעולת התוכנית:

1. הקש בו-זמנית `<Ctrl><Shift><Esc>`.
2. לחץ על **Applications** (יישומים).
3. לחץ על התוכנית שאינה מגיבה.
4. לחץ על **End Task** (סיים משימה).

אם נתקלת בהפרעות לקליטה במחשב —
אות לא רצוי יוצר הפרעה על-ידי הפרעה
לאותות אחרים או חסימתם. מספר גורמים
אפשריים להפרעות כוללים:

- כבלים מאריכים של חשמל, מקלדת ועכבר.
- התקנים רבים מדי מחוברים למפצל
השקעים.
- מספר מפצלי שקעים מחוברים לאותו שקע
חשמל.

בעיות זיכרון

אם מופיעה הודעה על כך שאין מספיק

זיכרון —

- שמור וסגור את כל הקבצים הפתוחים וצא
מכל התוכניות שאינך משתמש בהן כדי
לבדוק אם פעולה זו פותרת את הבעיה.
- עיין בתיעוד התוכנה ובדוק את דרישות
המינימום לזיכרון.

אם צבע נורית ההפעלה לבן קבוע והמחשב
אינו מגיב — ייתכן שהתצוגה אינה מגיבה.
לחץ על לחצן ההפעלה עד לכיבוי המחשב
ולאחר מכן הפעל אותו חזרה.

אם נורית ההפעלה מהבהבת בלבן —
המחשב נמצא במצב המתנה. הקש על מקש
כלשהו במקלדת, הזז את המצביע באמצעות
משטח המגע או העכבר או לחץ על לחצן
ההפעלה, כדי לחזור לפעולה רגילה.

אם נורית ההפעלה מהבהבת בכתום —
ייתכן שישנה תקלה בהתקן או שהסוללה
כמעט ריקה.

- אם המחשב מקבל אספקת חשמל, ייתכן
שישנו התקן שאינו פועל כהלכה או שמותקן
בצורה שגויה.
- אם הסוללה כמעט ריקה, חבר את המחשב
למתאם זרם החילופין.

בעיות חשמל

אם נורית ההפעלה כבויה — המחשב כבוי או אינו מקבל חשמל.

- אם תקע המחשב תקוע במפצל שקעים, ודא שמפצל השקעים מחובר לשקע חשמל ושהוא מופעל. נוסף על כך, עקוף התקנים לשמירת מתח, מפצלי שקעים וכבלים מאריכים, כדי לוודא שניתן להפעיל את המחשב כהלכה.
- ודא ששקע החשמל פועל על-ידי בדיקתו באמצעות התקן אחר, כגון מנורה.
- בדוק את חיבורי הכבל של מתאם זרם החילופין. אם קיימת נורית במתאם זרם החילופין, ודא שהיא דולקת.

נורית תקינות הקישור במחבר הרשת המוכלל מאפשרת לוודא שהחיבור עובד ומספקת מידע על המצב:

- ירוק — קיים חיבור טוב בין רשת 10-Mbps לבין המחשב.
- כתום — קיים חיבור טוב בין רשת 100-Mbps לבין המחשב.
- כבוי — המחשב אינו מזהה חיבור פיזי לרשת.

הערה: נורית תקינות הקישור במחבר הרשת מיועדת לחיבור כבלי רשת בלבד. נורית תקינות הקישור אינה מספקת מידע מצב עבור חיבורים אלחוטיים.



פתרון בעיות



אזהרה: אנשי שירות מיומנים בלבד רשאים להסיר את מכסה המחשב. לקבלת הוראות לטיפול מתקדם ולפתרון בעיות, עיין במדריך השירות באתר התמיכה של Dell בכתובת support.dell.com.

בעיות רשת

חיבורים אלחוטיים

אם חיבור הרשת האלחוטית התנתק —

הנתב האלחוטי לא מקוון או שהאלחוט נוטרל במחשב.

- בדוק את הנתב האלחוטי כדי לוודא שהוא מופעל ומחובר למקור הנתונים (מודם כבלים או רכזת רשת).

- הפרעה עשויה לחסום את החיבור האלחוטי או להפריע לו. נסה להעביר את המחשב קרוב יותר לנתב האלחוטי.

- צור מחדש את החיבור לנתב האלחוטי:

a. שמור וסגור את כל הקבצים הפתוחים וצא מכל התוכניות הפתוחות.

b. לחץ על **Start** (התחל) ← **Internet Explorer** → **Connect to the Internet** (צור התקשרות לאינטרנט).

c. בצע את ההוראות המופיעות על המסך כדי להשלים את תהליך ההגדרה.

חיבורים מחוטיים

אם חיבור הרשת התנתק — הכבל משוחרר או פגום.

- בדוק את הכבל כדי לוודא שהוא מחובר ולא פגום.

בידור ומולטימדיה

באפשרותך להשתמש במחשב כדי לצפות בסרטוני וידיאו, לשחק במשחקים ולהקשיב למוסיקה ולתחנות רדיו באינטרנט.

התאמה אישית של שולחן העבודה

באפשרותך להתאים אישית את שולחן העבודה ולשנות את המראה, הרזולוציה, הטפט, שומר המסך וכדומה, דרך החלון **Display Properties** (מאפייני תצוגה).

כדי לגשת לחלון של מאפייני התצוגה:

1. לחץ באמצעות לחצן העכבר הימני במקום ריק בשולחן העבודה.
2. לחץ על **Properties** (מאפיינים) כדי לפתוח את החלון **Display Properties** (מאפייני תצוגה) ולמד עוד אודות אפשרויות ההתאמה האישית העומדות לרשותך.

גיבוי הנתונים

מומלץ לגבות קבצים ותיקיות במחשב באופן קבוע. כדי לגבות קבצים:

1. לחץ על **Start** (התחל) ← **All Programs** (כל התוכניות) ← **Accessories** (עזרים) ← **System Tools** (כלי מערכת) ← **Backup** (גיבוי).
2. בצע את ההוראות באשף **Back up Files** (גיבוי קבצים).

כדי להתקין חזרה את הסוללה, החלק אותה לתוך התא עד שתיכנס למקומה בנקישה. לאחר מכן, הסט את תפס נעילת הסוללה למצב נעול.

תכונות תוכנה

 **הערה:** לקבלת מידע נוסף אודות התכונות המתוארות בסעיף זה, עיין במדריך הטכנולוגיה של Dell שנמצא בכונן הקשיח או באתר התמיכה של Dell בכתובת support.dell.com.

יצירה ותקשורת

באפשרותך להשתמש במחשב כדי ליצור מצגות, חוברות, כרטיסי ברכה, עלונים וגיליונות אלקטרוניים, בהתאם ליישומים המותקנים במחשב. עיין בהזמנת הרכישה ובדוק אילו תוכנות מותקנות במחשב.

לאחר התחברות לאינטרנט, באפשרותך לגשת לאתרי אינטרנט, להגדיר חשבון דואר אלקטרוני, להעלות ולהוריד קבצים וכדומה.

- 1 סוללה
- 2 תפס שחרור הסוללה
- 3 תפס נעילת הסוללה

 **אזהרה:** שימוש בסוללה לא תואמת עלול לגרום לשריפה או להתפוצצות. במחשב זה יש להשתמש רק בסוללות שנרכשו מ-Dell. אין להשתמש בסוללות ממחשבים אחרים.

 **אזהרה:** לפני הסרת הסוללה, כבה את המחשב והסר כבלים חיצוניים (כולל מתאם זרם החילופין).

כדי להסיר את הסוללה:

1. כבה את המחשב והפוך אותו.
2. הסט את תפס נעילת הסוללה, עד שייכנס למקומו בנקישה.
3. הסט את תפס שחרור הסוללה למצב פתוח.
4. משוך את הסוללה כלפי מעלה והוצא אותה מתא הסוללות.

הסרה והחלפה של הסוללה

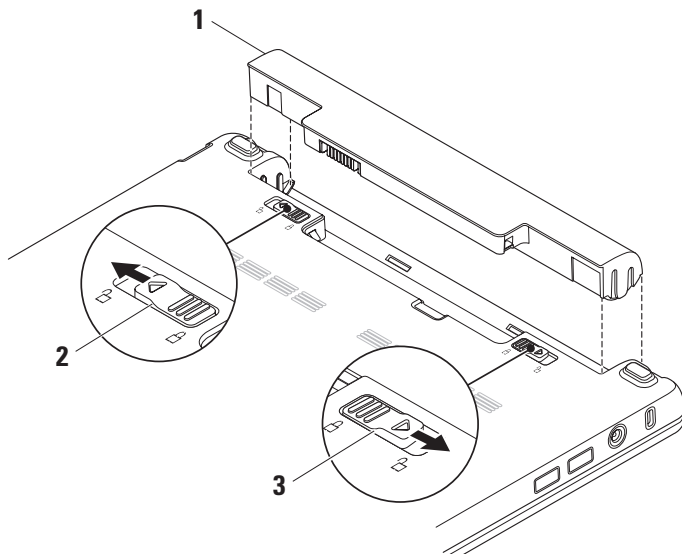

- 1 **מיקרופון** – מספק צליל איכותי לצ'אט והקלטות קול.
- 2 **מחונן פעילות מצלמה** – מציין אם המצלמה פועלת או כבויה.
- 3 **מצלמה** – מצלמה מוכללת ללכידת וידיאו, שיחות ועידה וצ'אט.
- 4 **תצוגה** – התצוגה עשויה להשתנות בהתאם לאפשרויות שבחרת בעת רכישת המחשב. לקבלת מידע נוסף על התצוגה, עיין במדריך הטכנולוגיה של Dell.

תכונות תצוגה

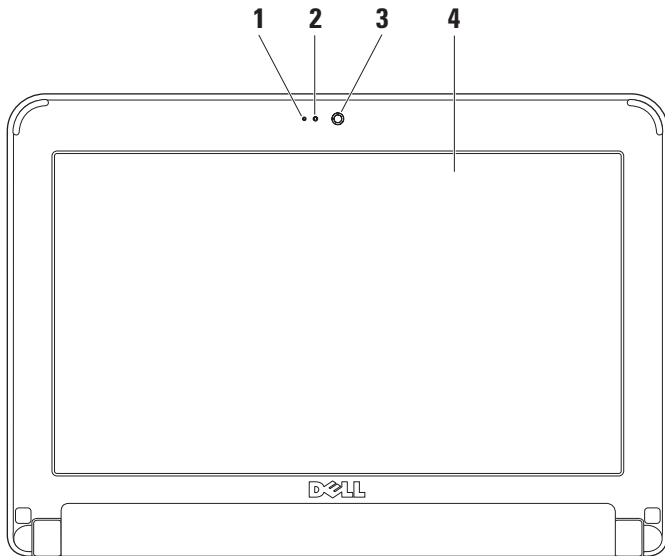

מחוות משטח מגע**גלילה**

מאפשרת לגלול בתוכן. תכונת הגלילה כוללת:

גלילה רגילה – מאפשרת לגלול מעלה ומטה או ימינה ושמאלה.

כדי לגלול מעלה ומטה:

הזז אצבע מעלה או מטה באזור הגלילה האנכית (החלק הקיצוני ימני של משטח המגע) כדי לגלול מעלה או מטה בחלון הפעיל.

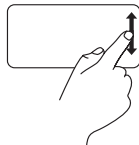

כדי לגלול ימינה ושמאלה:

הזז אצבע ימינה או שמאלה באזור הגלילה האופקית (החלק התחתון ביותר של משטח המגע) כדי לגלול ימינה או שמאלה בחלון הפעיל.

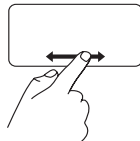

גלילה מעגלית – מאפשרת לגלול מעלה ומטה או ימינה ושמאלה.

כדי לגלול מעלה ומטה:

הזז אצבע באזור הגלילה האנכית (החלק הקיצוני ימני של משטח המגע), בתנועה מעגלית בכיוון השעון כדי לגלול מעלה, או בתנועה מעגלית כנגד כיוון השעון כדי לגלול מטה.

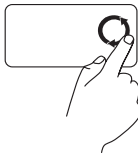

כדי לגלול ימינה ושמאלה:

הזז אצבע באזור הגלילה האופקית (החלק התחתון ביותר של משטח המגע), בתנועה מעגלית בכיוון השעון כדי לגלול ימינה, או בתנועה מעגלית כנגד כיוון השעון כדי לגלול שמאלה.



- 2 **מקלדת** – ניתן להתאים אישית את ההגדרות של מקלדת זו באמצעות תוכנית השירות להגדרת המערכת.
- 3 **משטח מגע** – מספק תפקודיות של עכבר.
- 4 **לחצני משטח מגע (2)** – מספקים פונקציות של לחיצה באמצעות הלחצן הימני והשמאלי-, בדומה לאלו שבעכבר.

- 1  **נורית מחוון אספקת חשמל/סוללה** – מאירה באופן קבוע או מהבהבת כדי לציין את מצב אספקת החשמל/הטעינה של הסוללה. הנורית מציינת את המצבים הבאים בזמן טעינה או בעת השימוש במחשב עם: **מתאם זרם חילופין**
- לבן קבוע – המחשב פועל ו/או הסוללה נטענת.
 - לבן מהבהב – המחשב נמצא במצב המתנה.
 - כבויה – המחשב כבוי או נמצא במצב שינה.
- סוללה**
- לבן קבוע – המחשב פועל.
 - לבן מהבהב – המחשב נמצא במצב המתנה.
 - כתום מהבהב – הסוללה כמעט ריקה. חבר את מתאם זרם החילופין כדי לטעון את הסוללה.
 - כבויה – המחשב כבוי או נמצא במצב שינה.

תכונות של בסיס המחשב ומקלדת

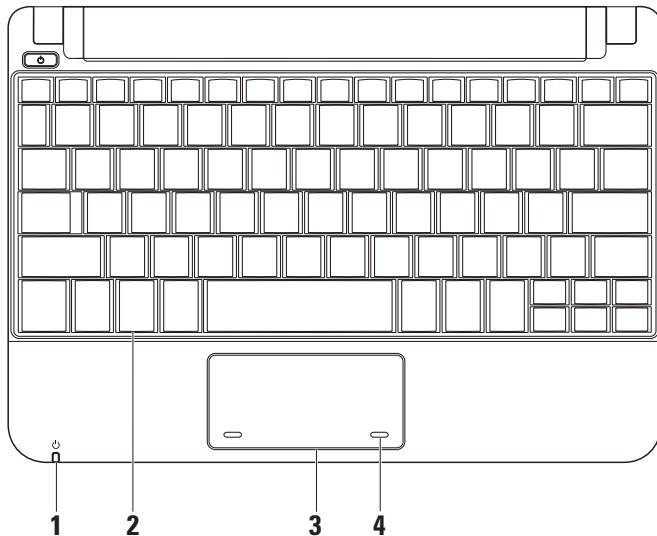

SD•MS/MMC

4

קורא כרטיסי מדיה 3 ב- 1 – מספק דרך מהירה ונוחה להצגה ולשיתוף של תמונות, מוסיקה, סרטוני וידיאו ומסמכים דיגיטליים המאוחסנים בכרטיסי הזיכרון הדיגיטליים הבאים:

- כרטיס זיכרון (SD) Secure Digital
- כרטיס Secure Digital High Capacity (SDHC)
- כרטיס (MMC) Multimedia Card
- Memory Stick
- Memory Stick PRO

1 חריץ כבל אבטחה – משמש לחיבור התקן מסחרי למניעת גניבה למחשב.

הערה: לפני רכישת התקן למניעת גניבה, ודא שהוא מתאים לחריץ כבל האבטחה במחשב.

2 מחבר מתאם זרם חילופין – מתחבר למתאם זרם החילופין כדי לספק חשמל למחשב ולטעינת הסוללה.

3 מחברי USB 2.0 (2) – משמשים לחיבור להתקני USB, כגון עכבר, מקלדת, מדפסת, כונן חיצוני או נגן MP3.

תכונות במבט משמאל

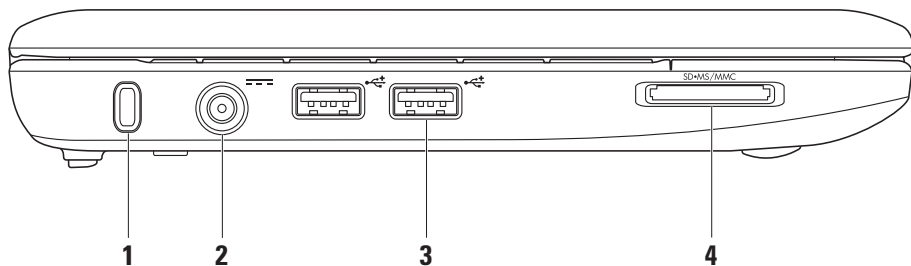



- 1  **מחבר יציאת שמע/אוזניות** – משמש לחיבור זוג אוזניות או לשליחת שמע לרמקול מוגבר או ומערכת קול.
- 2  **מחבר כניסת שמע/מיקרופון** – משמש לחיבור מיקרופון או אות כניסה לשימוש עם תוכניות שמע.
- 3  **מחבר USB מוגבר** – ניתן להשתמש במחבר זה להתקני USB המחייבים אספקת חשמל מוגברת. מחבר זה תומך בעומס של עד 2 אמפר.
- 4  **מחבר VGA** – משמש לחיבור צג או מקרן.
- 5  **מחבר רשת** – חיבור המחשב לרשת או להתקן פס רחב, אם נעשה שימוש ברשת מחווטת.

שימוש ב- Inspiron™ Mini 10

Inspiron Mini 10 כולל מחוונים ולחצנים המספקים מידע ומאפשרים לבצע משימות נפוצות. המחברים במחשב מספקים אפשרות לחבר התקנים נוספים.

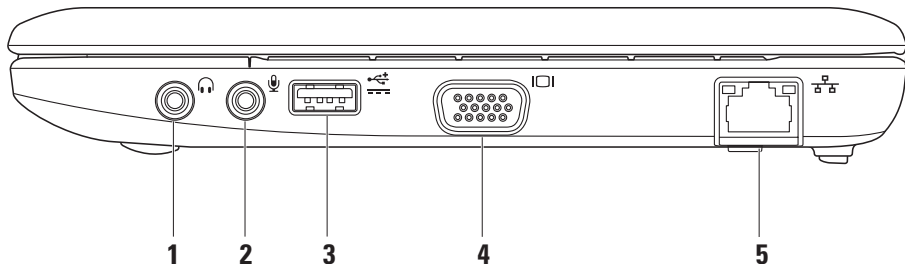
תכונות במבט מימין



7. לחץ על **Next** (הבא).
 אם בחרת באפשרות **Set up my connection manually** (הגדר את ההתקשרות שלי באופן ידני) בשלב 6, המשך לשלב 8. אחרת, בצע את ההוראות המופיעות על המסך כדי להשלים את תהליך ההגדרה.
-  **הערה:** אם אינך יודע איזה סוג חיבור לבחור, פנה אל ספק שירות האינטרנט.
8. לחץ על האפשרות המתאימה תחת **How do you want to connect to the Internet?** (כיצד ברצונך להתחבר לאינטרנט?) ולאחר מכן לחץ על **Next** (הבא).
9. השתמש בפרטי ההגדרות שסיפק לך ספק השירות כדי להשלים את ההגדרה.

5. לחץ על **Connect to the Internet** (צור התקשרות לאינטרנט).
6. בחלון הבא, לחץ על האפשרות המתאימה:
 – אם אין לך ספק שירות, לחץ על **Choose from a list of Internet service providers (ISPs)** (בחר מתוך רשימה של ספקי שירותי אינטרנט).
- אם קיבלת כבר את פרטי ההגדרות מספק השירות, אך לא קיבלת תקליטור התקנה, לחץ על **Set up my connection manually** (הגדר את ההתקשרות שלי באופן ידני).
- אם ברשותך תקליטור התקנה, לחץ על **Use the CD I got from an ISP** (השתמש בתקליטור שקיבלתי מספק שירותי אינטרנט).
-  **הערה:** המחשב אינו מצויד בכונן אופטי פנימי. השתמש בכונן אופטי חיצוני או בכל התקן אחסון חיצוני, עבור ההליכים הכוללים דיסקים.

הגדרת חיבור האינטרנט

להגדרת חיבור לאינטרנט, בצע את השלבים בסעיף הבא:

1. שמור וסגור את כל הקבצים הפתוחים וצא מכל התוכניות הפתוחות.
2. לחץ פעמיים על סמל ספק השירות בשולחן העבודה של Microsoft Windows.
3. בצע את ההוראות המופיעות על המסך כדי להשלים את תהליך ההגדרה.

אם אין סמל ספק שירות על שולחן העבודה, או אם ברצונך להגדיר חיבור אינטרנט עם ספק שירות אחר, בצע את השלבים בסעיף הבא.

הערה: אם אינך מצליח להתחבר

לאינטרנט אך התחברת בעבר בהצלחה, ייתכן שיש בעיה אצל ספק השירות. פנה אל ספק השירות כדי לבדוק את מצב השירות, או נסה להתחבר שוב במועד מאוחר יותר.

הכן את המידע מספק השירות בהישג יד. אם אין לך ספק שירות, האשף **Connect to the Internet** (התחבר לאינטרנט) יכול לסייע לך להשיג אחד.

הערה: השלבים הבאים נכתבו עבור

תצוגת ברירת המחדל של Windows, כך שייתכן שלא יהיו ישימים אם הגדרת את מחשב Dell™ שברשותך לתצוגה הקלאסית של Windows.

1. שמור וסגור את כל הקבצים הפתוחים וצא מכל התוכניות הפתוחות.
2. לחץ על **Start** (התחל) ← **Control Panel** (לוח הבקרה).

3. תחת **Network and Internet**

Connections (חיבורי רשת ואינטרנט), בחר **Setup or Change Your Internet Connection** (הגדר או שנה את החיבור שלך לאינטרנט).

4. לחץ על **Setup** (הגדר). מופיע **New Connection Wizard** (אשף ההתקשרות החדשה).

התחברות לאינטרנט (אופציונלי)

 **הערה:** ספקי שירות אינטרנט (ISP) והצעותיהם משתנים ממדינה למדינה.

כדי להתחבר לאינטרנט, תזדקק למודם חיצוני או לחיבור רשת ולספק שירות אינטרנט (ISP).

 **הערה:** אם מודם USB חיצוני או מתאם WLAN אינם מהווים חלק מההזמנה המקורית, באפשרותך לרכוש אותם מאתר האינטרנט של Dell בכתובת www.dell.com.

הגדרת חיבור מחווט

- אם אתה משתמש בהתקשרות בחיגור, חבר את קו הטלפון למודם ה-USB החיצוני (אופציונלי) ולשקע הטלפון בקיר, לפני הגדרת החיבור לאינטרנט.

- אם אתה משתמש בחיבור מודם DSL או כבלים/לווין, פנה לספק השירות או לחברת הסלולר לקבלת הוראות התקנה.

כדי להשלים את ההגדרה של חיבור האינטרנט המחווט, בצע את ההוראות בסעיף "הגדרת חיבור האינטרנט" בעמוד 11.

הגדרת חיבור אלחוטי

 **הערה:** כדי להגדיר את הנתב האלחוטי, עיין בתיעוד המצורף לנתב.

לפני שתוכל להשתמש בחיבור האינטרנט האלחוטי, עליך להתחבר לנתב האלחוטי. להגדרת החיבור לנתב אלחוטי:

 **הערה:** השלבים הבאים נכתבו עבור תצוגת ברירת המחדל של Windows, כך שיתכן שלא יהיו ישימים אם הגדרת את מחשב Dell שברשותך לתצוגה הקלאסית של Windows.

1. שמור וסגור את כל הקבצים הפתוחים וצא מכל התוכניות הפתוחות.

2. לחץ על **Start** (התחל) ← **Control Panel** (לוח הבקרה).

3. תחת **Network and Internet Connections** (חיבורי רשת ואינטרנט), בחר **Wireless Network Setup Wizard** (אשף הגדרת הרשת האלחוטי).

4. בצע את ההוראות המופיעות על המסך כדי להשלים את תהליך ההגדרה.

אפשר או נטרול אלחוט

כדי להפעיל את האלחוט, כאשר המחשב פועל:

1. הקש <Fn><F2> או על המקש "A" במקלדת.

תיבת הדו-שיח **Wireless Enable/Disable** (אפשר/נטרול אלחוט) מופיעה.

2. בחר אחת מהאפשרויות הבאות:

– **Enable Bluetooth** (אפשר Bluetooth)

– **Enable Wireless LAN** (אפשר LAN אלחוטי)

3. לחץ על **OK** (אישור).

כדי לכבות את האלחוט, הקש שוב <Fn><F2> כדי לכבות את כל מכשירי הרדיו.

הגדרת Microsoft® Windows® XP

אם הזמנת מערכת הפעלה Windows XP עם המחשב, התצורה שלה מוגדרת כבר. להגדרת Windows XP בפעם הראשונה, בצע את ההוראות המופיעות על המסך. חובה לבצע שלבים אלה, שהשלמתם עשויה להימשך עד 15 דקות. המסכים יעברו דרך מספר הליכים, כולל קבלה של הסכמי רשיון, הגדרת העדפות והגדרת חיבור לאינטרנט.

△ **התראה: אל תפסיק את תהליך ההתקנה של מערכת ההפעלה. דבר זה עלול לגרום למחשב להיות בלתי שמיש.**

הגדרת Ubuntu®

אם הזמנת מערכת הפעלה Ubuntu עם המחשב, התצורה שלה מוגדרת כבר. לקבלת מידע נוסף הספציפי למערכת ההפעלה, עיין במדריך להתחלה מהירה של Ubuntu המצורף למחשב.

לחץ על לחצן ההפעלה

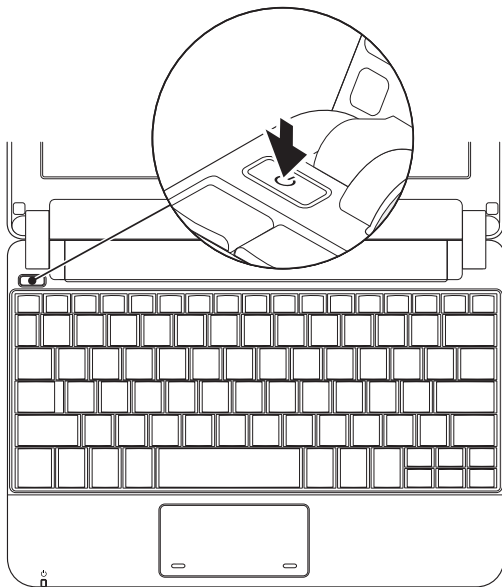

חיבור כבל הרשת (אופציונלי)

כדי להשתמש בחיבור רשת מחווטת, חבר את כבל הרשת.

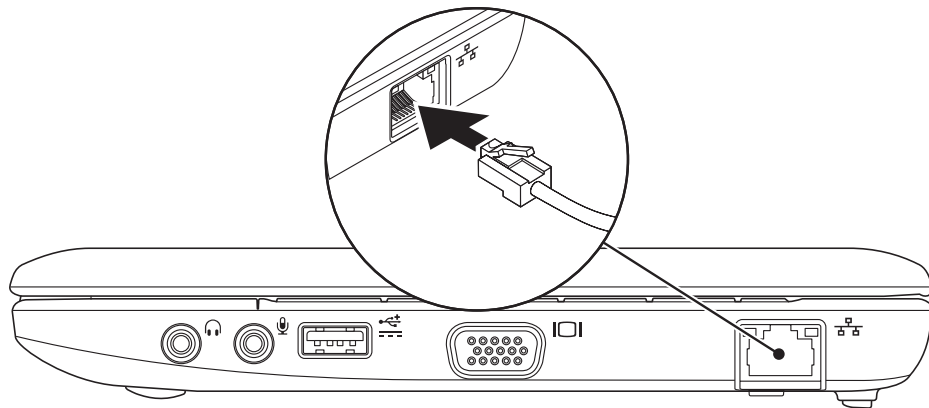

⚠ אזהרה: מתאם זרם החילופין מתאים לשקעי חשמל שונים ברחבי העולם. עם זאת, במדינות שונות ישנם מחברי חשמל ומפצלי שקעים שונים. שימוש בכבל לא תואם או חיבור לא נכון של הכבל למעביר או לשקע חשמל עלולים לגרום לשריפה או לנזק בלתי הפיך למחשב.

חבר את מתאם זרם החילופין

חבר את מתאם זרם החילופין למחשב ולאחר מכן חבר אותו לשקע חשמל או למגן מנחשולים.

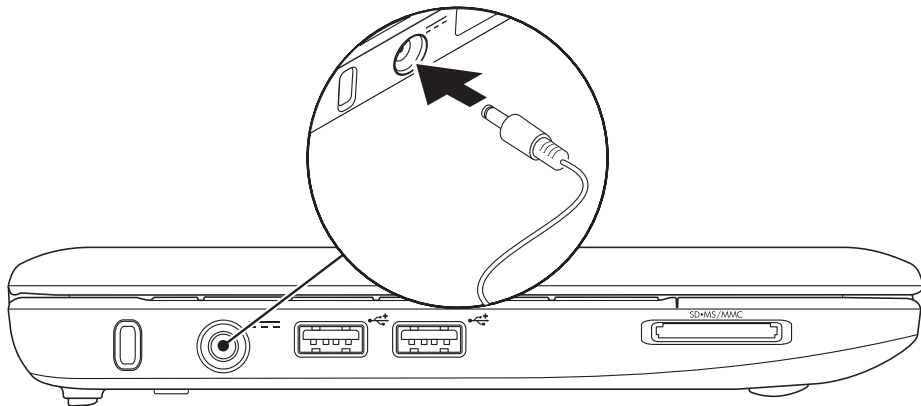

התקנת Inspiron™ Mini 10

⚠ אזהרה: אין לחסום את פתחי האוורור, להכניס לתוכם חפצים או לאפשר לאבק להצטבר בהם. כאשר מחשב Dell™ פועל, אין להניחו בסביבה ללא זרימת אוויר נאותה, כגון מזוודה סגורה. הגבלת זרימת האוויר עשויה לגרום נזק למחשב או לגרום לשריפה. המחשב מפעיל את המאוורר כשהוא מתחמם. רעש מהמאוורר זו תופעה רגילה ואינו מצביע על בעיה במאוורר או במחשב. ⚠ התראה: הנחה או הערמה של חפצים כבדים או חדים על המחשב עלולה לגרום לו לנזק תמידי.

סעיף זה מספק מידע אודות התקנת Inspiron Mini 10 וחיבור ציוד היקפי.

לפני התקנת המחשב

בעת הצבת המחשב, ודא שיש גישה נוחה למקור חשמל, אוורור הולם ומשטח מאוזן להנחת המחשב.

הגבלת זרימת האוויר סביב Inspiron Mini 10 עלולה לגרום לו להתחממות יתר. כדי למנוע התחממות יתר, הקפד להשאיר 10.2 ס"מ (4 אינץ') לפחות בחלק האחורי של המחשב וכן 5.1 ס"מ (2 אינץ') לפחות בשאר הצדדים. אין להציב את המחשב במקום סגור, כגון ארון או מגירה, כאשר הוא מופעל.

38	שחזור מערכת ההפעלה
38	System Restore
40	שימוש ב-Dell™ PC Restore
41	התקנה מחדש של מערכת הפעלה
44	קבלת עזרה
45	תמיכה טכנית ושירות לקוחות
45	שירותים מקוונים
	שירות אוטומטי לבירור מצב
46	הזמנות
46	מידע אודות מוצרים
	החזרת פריטים לתיקון במסגרת
46	האחריות או לקבלת זיכוי
47	לפני שתתקשר
48	פנייה אל Dell
50	איתור מידע ומשאבים נוספים
52	מפרט
60	אינדקס

תוכן עניינים

22	תכונות תצוגה	5	התקנת Inspiron™ Mini 10
24	הסרה והחלפה של הסוללה	5	לפני התקנת המחשב
25	תכונות תוכנה	6	חבר את מתאם זרם החילופין
27	פתרון בעיות	7	חיבור כבל הרשת (אופציונלי)
27	בעיות רשת	8	לחץ על לחצן ההפעלה
28	בעיות חשמל	9	הגדרת Microsoft® Windows® XP
29	בעיות זיכרון	9	הגדרת Ubuntu®
30	נעילות ובעיות תוכנה	9	אפשר או נטרול אלחוט
32	שימוש בכלי תמיכה	10	התחברות לאינטרנט (אופציונלי)
32	Dell Support Center	14	שימוש ב- Inspiron™ Mini 10
33	הודעות מערכת	14	תכונות במבט מימין
	Hardware Troubleshooter	16	תכונות במבט משמאל
35	(פותר בעיות החומרה)	18	תכונות של בסיס המחשב ומקלדת
35	תוכנית האבחון של Dell	20	מחוות משטח מגע

הערות, התראות ואזהרות

 **הערה:** "הערה" מציינת מידע חשוב המסייע להשתמש במחשב ביתר יעילות.

 **התראה:** "התראה" מציין נזק אפשרי לחומרה או אובדן נתונים, ומסביר כיצד ניתן למנוע את הבעיה.

 **אזהרה:** "אזהרה" מציינת אפשרות של נזק לרכוש, פגיעה גופנית או מוות.

המידע במסמך זה עשוי להשתנות ללא הודעה.

© 2009 Dell Inc. כל הזכויות שמורות.

חל איסור מוחלט על העתקה מכל סוג של חומרים אלה ללא הרשאה בכתב מ-Dell Inc.

סימנים מסחריים שבשימוש בטקסט זה: *Dell*, הלוגו *Dell*, *Inspiron*, ו-*YOURS IS HERE* הם סימנים מסחריים של Dell Inc; *Intel* הוא סימן מסחרי רשום ו-*Atom* הוא סימן מסחרי של Intel Corporation בארה"ב ובמדינות אחרות; *Microsoft* ו-*Windows* הם סימנים מסחריים או סימנים מסחריים רשומים של Microsoft Corporation בארצות הברית ו/או במדינות אחרות; *Ubuntu* הוא סימן מסחרי רשום של Canonical Ltd; *Bluetooth* הוא סימן מסחרי רשום בבעלות Bluetooth SIG, Inc ונמצא בשימוש של Dell ברשיון.

ייתכן שייעשה שימוש בסימנים מסחריים ובשמות מסחריים אחרים במסמך זה כדי להתייחס לישויות הטוענות לבעלות על הסימנים והשמות, או למוצרים שלהן. Dell Inc מוותרת על כל חלק קנייני בסימנים מסחריים ושמות מסחריים פרט לאלה שבבעלותה.

מהדורה A00

מספר חלק T617P

פברואר 2009

INSPIRON™

מדריך התקנה

דגם PP19S

INSPIRON™

מדריך התקנה

