

# Manual del propietario del Dell™ Inspiron™ 1520

**Modelo PP22L**

# Notas, Avisos y Precauciones



**NOTA:** Una NOTA proporciona información importante que le ayuda a utilizar su equipo de la mejor manera posible.



**AVISO:** Un AVISO indica la posibilidad de daños al hardware o pérdida de datos y le explica cómo evitar el problema.



**PRECAUCIÓN:** Una PRECAUCIÓN indica un posible daño material, lesión corporal o muerte.

---

**La información contenida en este documento puede modificarse sin previo aviso.**

© 2007 Dell Inc. Todos los derechos reservados.

Queda estrictamente prohibido realizar cualquier tipo de reproducción sin el consentimiento por escrito de Dell Inc..

Marcas comerciales utilizadas en este texto: *Dell*, el logotipo de *DELL*, *Inspiron*, *Wi-Fi Catcher* y *Dell MediaDirect* son marcas comerciales de Dell Inc.; *Intel* es una marca comercial registrada y *Core* es una marca comercial de Intel Corporation; *Microsoft*, *Windows* y *Windows Vista* son marcas comerciales o marcas comerciales registradas de Microsoft Corporation en Estados Unidos y otros países; *Blu-ray Disc* es una marca comercial de the Blu-ray Disc Association; *Bluetooth* es una marca comercial registrada propiedad de Bluetooth SIG, Inc. y Dell la usa con licencia.

Este documento puede incluir otras marcas y nombres comerciales para referirse a las entidades que son propietarias de los mismos o a sus productos. Dell Inc. renuncia a cualquier interés sobre la propiedad de marcas y nombres comerciales que no sean los suyos.

Modelo PP22L

Octubre 2007    N/P UX845    Rev. A03

# Contenido

<b>Localización de información</b> . . . . .	<b>15</b>
<b>1 Acerca de su equipo</b> . . . . .	<b>21</b>
<b>Determinación de la configuración del equipo</b> . . . . .	<b>21</b>
<b>Vista frontal</b> . . . . .	<b>22</b>
<b>Vista lateral izquierda</b> . . . . .	<b>27</b>
<b>Vista lateral derecha</b> . . . . .	<b>29</b>
<b>Vista posterior</b> . . . . .	<b>30</b>
<b>Vista inferior</b> . . . . .	<b>32</b>
<b>2 Configuración de su equipo</b> . . . . .	<b>35</b>
<b>Conexión a Internet</b> . . . . .	<b>35</b>
Configuración de la conexión a Internet . . . . .	36
<b>Transferencia de la información a un equipo nuevo</b> . . . . .	<b>37</b>
Transferencia fácil de Windows . . . . .	37
<b>Configuración de una impresora</b> . . . . .	<b>37</b>
Cable de la impresora . . . . .	38
Conexión de una impresora USB . . . . .	38
<b>Dispositivos de protección de la alimentación</b> . . . . .	<b>39</b>
Protectores contra sobretensión . . . . .	39
Acondicionadores de línea . . . . .	40
Sistemas de alimentación ininterrumpida . . . . .	40

<b>3</b>	<b>Uso de la pantalla</b>	<b>41</b>
	<b>Ajuste del brillo</b>	<b>41</b>
	<b>Uso de un proyector</b>	<b>41</b>
	<b>Hacer que imágenes y textos parezcan más grandes y nítidos</b>	<b>41</b>
	Microsoft® Windows® XP	42
	Windows Vista®	42
	<b>Usar un monitor y la pantalla del equipo</b>	<b>43</b>
	Microsoft Windows XP	43
	Windows Vista	44
	<b>Configuración de la resolución de pantalla y frecuencia de actualización</b>	<b>45</b>
	Microsoft Windows XP	45
	Windows Vista	46
<b>4</b>	<b>Uso del teclado y el ratón táctil</b>	<b>47</b>
	<b>Teclado numérico</b>	<b>47</b>
	<b>Método abreviado del teclado</b>	<b>48</b>
	Funciones del sistema	48
	Funciones de la pantalla	48
	Batería	48
	Administración de energía	48
	Funciones de la tecla con el logotipo de Microsoft® Windows®	49
	Método abreviado de teclado QuickSet	49
	Ajustar las configuraciones del teclado	49
	<b>Ratón táctil</b>	<b>50</b>
	Personalización del ratón táctil	51

<b>5</b>	<b>Uso de la batería</b>	<b>53</b>
	<b>Rendimiento de la batería</b>	<b>53</b>
	<b>Comprobación de la carga de la batería</b>	<b>54</b>
	Medidor de batería QuickSet de Dell	54
	Medidor de batería de Microsoft® Windows®	55
	Medidor de carga	55
	Advertencia de bajo nivel de carga de la batería	56
	<b>Conservación de la energía de la batería</b>	<b>56</b>
	<b>Modos de administración de energía</b>	<b>57</b>
	Modo de espera y modo de suspensión	57
	Modo de hibernación	57
	<b>Configuración de los valores de administración de energía</b>	<b>58</b>
	Acceso a las Propiedades de Opciones de energía	59
	<b>Carga de la batería</b>	<b>59</b>
	<b>Sustitución de la batería</b>	<b>59</b>
	<b>Almacenamiento de una batería</b>	<b>60</b>
<b>6</b>	<b>Uso de soportes multimedia</b>	<b>61</b>
	<b>Reproducción de medios</b>	<b>61</b>
	<b>Reproducción de soportes usando el mando a distancia de viaje de (opcional)</b>	<b>63</b>
	<b>Copia de medios CD, DVD y Blu-ray Disc™ (BD)</b>	<b>64</b>
	Cómo copiar un CD, DVD o BD	64
	Cómo utilizar un soporte CD, DVD y BD en blanco	65
	Sugerencias útiles	67

<b>Ajuste del volumen</b> . . . . .	<b>68</b>
<b>Ajuste de la imagen</b> . . . . .	<b>68</b>
<b>Uso de Dell MediaDirect™</b> . . . . .	<b>69</b>
<b>Conexión del equipo a un dispositivo de audio o televisión</b> . . . . .	<b>70</b>
S-vídeo y audio estándar . . . . .	72
S-vídeo y audio digital S/PDIF . . . . .	73
Vídeo compuesto y audio estándar . . . . .	75
Vídeo compuesto y audio digital S/PDIF . . . . .	77
Vídeo componente y audio estándar . . . . .	79
Vídeo componente y audio digital S/PDIF . . . . .	81
Activación de la configuración de la pantalla de una televisión . . . . .	84
<b>7 Uso de ExpressCards</b> . . . . .	<b>87</b>
<b>Paneles protectores de las ExpressCard</b> . . . . .	<b>88</b>
<b>Instalación de una ExpressCard</b> . . . . .	<b>88</b>
<b>Extracción de una ExpressCard o de un panel protector</b> . . . . .	<b>89</b>
<b>8 Uso del lector de tarjetas de memoria</b> . . . . .	<b>91</b>
<b>Paneles protectores de tarjetas de memoria</b> . . . . .	<b>91</b>
<b>Instalación de una tarjeta de memoria</b> . . . . .	<b>91</b>
<b>Cómo retirar una tarjeta de memoria o panel protector</b> . . . . .	<b>92</b>

## 9 Configuración y uso de redes . . . . . 93

**Conexión a una red o cable de módem de banda ancha . . . . . 93**

**Configuración de una red . . . . . 94**

Windows XP . . . . . 94

Windows Vista . . . . . 94

**Red de área local inalámbrica . . . . . 94**

Qué necesita para establecer una conexión WLAN . . . . . 94

Comprobación de la tarjeta de red inalámbrica . . . . . 95

Configurar una nueva WLAN usando un enrutador inalámbrico y un módem de banda ancha . . . . . 96

Conexión a una WLAN . . . . . 97

**Banda ancha móvil (o Red inalámbrica de área amplia) . . . . . 100**

Qué necesita para establecer una conexión a la red de banda ancha móvil . . . . . 100

Comprobación de la tarjeta de banda ancha móvil de Dell . . . . . 101

Conexión a una red de banda ancha móvil . . . . . 101

Activación/desactivación de la tarjeta de banda ancha móvil de Dell . . . . . 102

**Localizador de redes Dell Wi-Fi Catcher™ . . . . . 103**

## 10 Seguridad de su equipo . . . . . 105

**Cable de seguridad . . . . . 105**

**Contraseñas . . . . . 106**

**En caso de pérdida o robo del equipo . . . . . 107**

<b>11 Solución de problemas</b> . . . . .	<b>109</b>
<b>Dell Technical Update Service</b> . . . . .	<b>109</b>
<b>Dell Diagnostics</b> . . . . .	<b>109</b>
<b>Centro de soporte técnico de Dell</b> . . . . .	<b>113</b>
Soporte técnico 3 de Dell . . . . .	114
Dell PC Tune-Up . . . . .	115
Dell PC CheckUp . . . . .	116
Dell Network Assistant . . . . .	116
DellConnect . . . . .	116
<b>Problemas con la unidad</b> . . . . .	<b>117</b>
Problemas de la unidad óptica . . . . .	118
Problemas con la unidad de disco duro . . . . .	118
<b>Problemas con el correo electrónico, el módem e Internet</b> . . . . .	<b>119</b>
<b>Mensajes de error</b> . . . . .	<b>121</b>
<b>Problemas con las ExpressCard</b> . . . . .	<b>128</b>
<b>Problemas con un dispositivo IEEE 1394</b> . . . . .	<b>128</b>
<b>Problemas con el teclado</b> . . . . .	<b>129</b>
Problemas con el teclado externo . . . . .	129
Caracteres no esperados . . . . .	130
<b>Bloqueos y problemas con el software</b> . . . . .	<b>130</b>
El equipo no se inicia . . . . .	130
El equipo no responde . . . . .	130
Un programa no responde o falla repetidamente . . . . .	131
Se ha diseñado un programa para un sistema operativo anterior de Microsoft® Windows® . . . . .	131
Aparece una pantalla azul fija . . . . .	131
Problemas con Dell MediaDirect . . . . .	132
Otros problemas con el software . . . . .	132



<b>Problemas con la memoria</b> . . . . .	<b>133</b>
<b>Problemas de red</b> . . . . .	<b>134</b>
Banda ancha móvil (Red inalámbrica de área amplia [WWAN]) . . . . .	135
<b>Problemas de alimentación</b> . . . . .	<b>135</b>
<b>Problemas con la impresora</b> . . . . .	<b>137</b>
<b>Problemas con el escáner</b> . . . . .	<b>138</b>
<b>Problemas con el sonido y los altavoces</b> . . . . .	<b>139</b>
Los altavoces integrados no emiten ningún sonido . . . . .	139
Los altavoces externos no emiten ningún sonido . . . . .	139
Los auriculares no emiten ningún sonido . . . . .	140
<b>Problemas con la almohadilla de contacto o el ratón</b> . . . . .	<b>140</b>
<b>Problemas con el vídeo y la pantalla</b> . . . . .	<b>141</b>
Si la pantalla aparece en blanco . . . . .	141
Si resulta difícil leer la pantalla . . . . .	142
Si sólo se puede leer parte de la pantalla . . . . .	143
<b>Controladores</b> . . . . .	<b>143</b>
¿Qué es un controlador? . . . . .	143
Cómo identificar los controladores . . . . .	144
Reinstalación de controladores y utilidades . . . . .	144
<b>Solución de problemas de software y hardware en los sistemas operativos Microsoft® Windows® XP y Microsoft Windows Vista®</b> . . . . .	<b>148</b>
<b>Restauración del sistema operativo</b> . . . . .	<b>149</b>
Uso de Restaurar sistema de Microsoft Windows . . . . .	149
Inicio de Restaurar sistema . . . . .	150
Uso de Restaurar PC de Dell™ y Factory Image Restore de Dell . . . . .	151
Uso del soporte del Sistema operativo . . . . .	155

## 12 Adición y sustitución de piezas . . . . . 157

<b>Antes de comenzar</b> . . . . .	<b>157</b>
Herramientas recomendadas . . . . .	157
Apagar el equipo . . . . .	157
Antes de trabajar en el interior de su equipo . . . . .	158
<b>Unidad de disco duro</b> . . . . .	<b>160</b>
Extracción de la unidad de disco duro . . . . .	160
Colocación de la unidad de disco duro . . . . .	161
Devolución de una unidad de disco duro a Dell . . . . .	162
<b>Unidad óptica</b> . . . . .	<b>163</b>
Extracción de la unidad óptica . . . . .	163
Volver a colocar la unidad óptica . . . . .	164
<b>Cubierta de las bisagras</b> . . . . .	<b>164</b>
Extracción de la cubierta de la bisagra . . . . .	164
Vuelva a colocar la cubierta de la bisagra . . . . .	165
<b>Teclado</b> . . . . .	<b>165</b>
Extracción del teclado . . . . .	166
Volver a colocar el teclado . . . . .	167
<b>Memoria</b> . . . . .	<b>167</b>
Extracción del módulo de memoria DIMM A . . . . .	167
Volver a colocar el módulo de memoria DIMM A . . . . .	169
Extracción del módulo de memoria DIMM B . . . . .	170
Volver a colocar el módulo de memoria DIMM B . . . . .	171
<b>Módulo de identificación de suscriptor</b> . . . . .	<b>173</b>

<b>Mini-Cards (minitarjetas) inalámbricas</b> . . . . .	<b>174</b>
Extraer una tarjeta WLAN . . . . .	174
Vuelva a colocar la tarjeta WLAN . . . . .	176
Extracción de una tarjeta de banda ancha móvil o WWAN . . . . .	177
Vuelva a colocar la tarjeta WWAN . . . . .	179
Extraer una tarjeta WPAN . . . . .	180
Vuelva a colocar la tarjeta WPAN . . . . .	181
<b>Flash Cache Module</b> . . . . .	<b>181</b>
Extracción de la FCM . . . . .	181
Vuelva a colocar el FCM . . . . .	182
<b>Tarjeta interna con tecnología inalámbrica Bluetooth®</b> . . . . .	<b>183</b>
Extraer la tarjeta . . . . .	183
Colocación de la tarjeta . . . . .	184
<b>Batería de tipo botón</b> . . . . .	<b>184</b>
Extracción de la batería de tipo botón . . . . .	184
Colocación de la batería . . . . .	185
<b>13 Funciones de Dell™ QuickSet</b> . . . . .	<b>187</b>
<b>14 Viajes con el equipo</b> . . . . .	<b>189</b>
<b>Identificación del equipo</b> . . . . .	<b>189</b>
<b>Embalaje del equipo</b> . . . . .	<b>189</b>
<b>Consejos para el viaje</b> . . . . .	<b>190</b>
Viajes en avión . . . . .	191

## 15 Obtención de ayuda . . . . . 193

<b>Obtención de ayuda . . . . .</b>	<b>193</b>
Servicio al cliente y asistencia técnica . . . . .	194
DellConnect . . . . .	194
Servicios en línea . . . . .	194
Servicio AutoTech . . . . .	195
Servicio automatizado para averiguar el estado de un pedido . . . . .	195
<b>Problemas con su pedido . . . . .</b>	<b>196</b>
<b>Información sobre productos . . . . .</b>	<b>196</b>
<b>Devolución de artículos para su reparación en garantía o para la devolución de su importe . . . . .</b>	<b>196</b>
<b>Antes de llamar . . . . .</b>	<b>197</b>
<b>Cómo ponerse en contacto con Dell . . . . .</b>	<b>199</b>

## 16 Especificaciones . . . . . 201

## A Apéndice . . . . . 211

<b>Uso del programa Configuración del sistema . . . . .</b>	<b>211</b>
Visualización de la pantalla del programa Configuración del sistema . . . . .	212
Pantalla del programa Configuración del sistema . . . . .	212
Opciones más utilizadas . . . . .	212
<b>Limpieza del equipo . . . . .</b>	<b>214</b>
Equipo, teclado y pantalla . . . . .	214
Ratón táctil . . . . .	215
Ratón . . . . .	215
Medio . . . . .	216

<b>Política de soporte técnico de Dell (Sólo en EE.UU.)</b> . . . . .	<b>216</b>
Definición de software y dispositivos periféricos "instalados por Dell" . . . . .	217
Definición de software y dispositivos periféricos "de terceros" . . . . .	217
<b>Aviso FCC (Sólo EE.UU.)</b> . . . . .	<b>217</b>
FCC Clase B . . . . .	217
<b>Aviso de productos de Macrovision</b> . . . . .	<b>218</b>
<b>Glosario</b> . . . . .	<b>219</b>
<b>Índice</b> . . . . .	<b>237</b>



# Localización de información



**NOTA:** Es posible que algunas funciones sean opcionales y no se suministren con el equipo. Algunas funciones pueden no estar disponibles en determinados países.



**NOTA:** Su equipo puede incluir información adicional.

## ¿Qué busca?

- Un programa de diagnóstico para mi equipo
- Controladores para mi equipo
- Documentación del dispositivo
- Notebook System Software (NSS)

## Aquí lo encontrará

### Soporte Drivers and Utilities (Controladores y utilidades)

La documentación y los controladores ya están instalados en su equipo. Puede emplear el soporte *Drivers and Utilities* (Controladores y utilidades) para volver a instalar los controladores (consulte el apartado "Reinstalación de controladores y utilidades" en la página 144) o ejecute los Dell Diagnostics (consulte el apartado "Dell Diagnostics" en la página 109).

Los archivos Readme (léame) pueden estar incluidos en su soporte *Drivers and Utilities* (Controladores y utilidades) para disponer de actualizaciones de última hora sobre los cambios técnicos de su ordenador o material de consulta destinado a los técnicos o usuarios avanzados.



**NOTA:** Los controladores y las actualizaciones de la documentación pueden encontrarse en [support.dell.com](http://support.dell.com).

---

## ¿Qué busca?

- Información sobre la garantía
- Términos y condiciones (sólo en EE.UU.)
- Instrucciones de seguridad
- Información reglamentaria
- Información ergonómica
- Contrato de licencia de usuario final

## Aquí lo encontrará

### Guía de información del producto Dell™

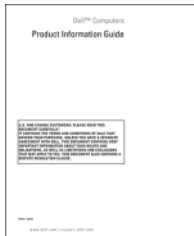

- 
- Cómo instalar mi equipo

### Esquema de configuración

**NOTA:** Consulte el esquema de configuración que se incluye con el equipo.

- 
- Cómo extraer y cambiar piezas
  - Especificaciones
  - Cómo configurar los parámetros del sistema
  - Cómo detectar y solucionar problemas

### Centro de ayuda y soporte técnico de Microsoft Windows XP y Windows Vista®

- 1 Haga clic en Inicio → Centro de ayuda y soporte técnico → Guías del sistema y del usuario de Dell → Guías del sistema.
- 2 Haga clic en la *Guía del usuario* de su equipo.



---

## ¿Qué busca?

- Etiqueta de servicio y código de servicio rápido
- Clave de producto Microsoft® Windows®

## Aquí lo encontrará

### Etiqueta de servicio y licencia de producto de Microsoft Windows

Estas etiquetas se encuentran en su equipo.

- Utilice la etiqueta de servicio para identificar su equipo cuando utilice [support.dell.com](http://support.dell.com) o se ponga en contacto con el servicio de soporte técnico.

**NOTA:** Si su sistema operativo es Windows XP, es posible que esta etiqueta tenga un aspecto diferente.



- Introduzca el código de servicio rápido para dirigir su llamada cuando se ponga en contacto con el servicio de soporte técnico.

**NOTA:** Como medida de refuerzo de la seguridad, la recientemente diseñada etiqueta de la licencia de Microsoft Windows incorpora un "portal de seguridad" que aparenta ser una parte que falta de la etiqueta para evitar que se quite ésta.

---

## ¿Qué busca?

- Soluciones: consejos y sugerencias para la solución de problemas, artículos de técnicos, cursos en línea y preguntas más frecuentes
- Comunidad: conversaciones en línea con otros clientes de Dell
- Actualizaciones: información de actualización para componentes como, por ejemplo, la memoria, el disco duro y el sistema operativo
- Atención al cliente: información de contacto, llamada de servicio y estado de los pedidos, garantía e información de reparación
- Servicio y soporte: historial de soporte técnico y estado de las llamadas de servicio, contrato de servicio y debates en línea con el personal de soporte técnico
- Dell Technical Update Service (Servicio de actualizaciones técnicas de Dell): ofrece una notificación interactiva por correo electrónico de las actualizaciones de software y hardware de su equipo
- Referencia: documentación del equipo, detalles en la configuración de mi equipo, especificaciones del producto y documentación técnica
- Descargas: controladores certificados, revisiones y actualizaciones de software
- Notebook System Software (NSS): si vuelve a instalar el sistema operativo en el equipo, también debe volver a instalar la utilidad NSS. NSS detecta automáticamente el equipo y el sistema operativo e instala las actualizaciones adecuadas para su configuración, proporcionando actualizaciones importantes para el sistema operativo y soporte para las unidades de disquete USB de 3,5 pulgadas de Dell, procesadores Intel<sup>®</sup>, unidades ópticas y dispositivos USB. La utilidad NSS es necesaria para el correcto funcionamiento de su equipo Dell.

## Aquí lo encontrará

**Sitio Web de soporte técnico de Dell:**  
[support.dell.com](http://support.dell.com)

**NOTA:** Seleccione su región o segmento empresarial para ver el sitio de asistencia adecuado.

Para descargar Notebook System Software:

- 1** Vaya a [support.dell.com](http://support.dell.com), seleccione su país o región y, a continuación, haga clic en **Drivers & Downloads** (Controladores y descargas).
- 2** Introduzca su Etiqueta de servicio o modelo de producto y haga clic en **Ir**.
- 3** Seleccione su sistema operativo e idioma y, a continuación, haga clic en **Encontrar descargas** o en **Búsqueda de descargas**, busque la palabra clave *Notebook System Software*.

**NOTA:** La interfaz para el usuario de [support.dell.com](http://support.dell.com) puede variar dependiendo de las selecciones que efectúe.

<b>¿Qué busca?</b>	<b>Aquí lo encontrará</b>
<ul style="list-style-type: none"> <li>Actualizaciones de software y sugerencias para la solución de problemas. Preguntas más frecuentes, temas candentes y estado general del entorno del equipo</li> </ul>	<p><b>Utilidad Dell Support</b></p> <p>La utilidad de soporte técnico de Dell es una actualización automatizada y un sistema de notificación instalado en su equipo. Este soporte proporciona comprobaciones de estado en tiempo real de su entorno informático, actualizaciones de software, e información importante de soporte propio. Acceda a la utilidad de soporte técnico de Dell mediante el icono  de la barra de tareas. Para obtener más información, consulte "Centro de soporte técnico de Dell" en la página 113.</p>
<ul style="list-style-type: none"> <li>Cómo usar Windows XP o Windows Vista</li> <li>Cómo trabajar con programas y archivos</li> <li>Cómo personalizar mi escritorio</li> </ul>	<p><b>Centro de ayuda y soporte técnico de Microsoft Windows XP y Windows Vista</b></p> <ol style="list-style-type: none"> <li>Haga clic en <b>Inicio</b> → <b>Ayuda y soporte técnico</b>.</li> <li>Escriba una palabra o frase que describa el problema y, a continuación, haga clic en el icono de flecha.</li> <li>Haga clic en el tema que describa el problema.</li> <li>Siga las instrucciones que aparecen en pantalla.</li> </ol>
<ul style="list-style-type: none"> <li>Información sobre la actividad de la red, asistente de administración de energía y otros puntos controlados por Dell QuickSet</li> </ul>	<p><b>Ayuda de Dell QuickSet</b></p> <p>Para ver <i>Ayuda de Dell QuickSet</i>, haga clic con el botón derecho del ratón en el icono Dell QuickSet del área de notificación de Windows.</p> <p>Para obtener más información acerca de Dell QuickSet, consulte el apartado "Funciones de Dell™ QuickSet" en la página 187.</p>

---

## ¿Qué busca?

- Cómo volver a instalar mi sistema operativo

---

## Aquí lo encontrará

### Soporte del sistema operativo

El sistema operativo ya está instalado en el equipo. Para volver a instalar el sistema operativo, use uno de los siguientes métodos:

- Restaurar sistema de Microsoft Windows: la función Restaurar sistema de Microsoft Windows devuelve el equipo a un estado operativo anterior sin que esto afecte a los archivos de datos.
- Restaurar PC de Dell: la función *Restaurar PC* de Dell devuelve su ordenador a su estado operativo original. Es posible que la función Restaurar PC de Dell no se entregue con su equipo.
- Soporte de instalación del sistema operativo: si ha recibido un soporte del Sistema operativo con el equipo, puede utilizarlo para restaurar el sistema operativo.

Para obtener más información, consulte el apartado "Restauración del sistema operativo" en la página 149.

Después de volver a instalar el sistema operativo, utilice el soporte multimedia *Drivers and Utilities* (Controladores y utilidades) para volver a instalar los controladores de los dispositivos que se incluían con su equipo.



La clave del producto del sistema operativo se encuentra en el equipo.

**NOTA:** El color del soporte de instalación del sistema operativo varía en función del sistema que haya pedido.

# Acerca de su equipo

## Determinación de la configuración del equipo

En función de las selecciones que realizó cuando adquirió el equipo, éste tendrá una de las diferentes configuraciones de la controladora de vídeo. Para determinar la configuración de la controladora de vídeo del equipo:

- 1 Haga clic en **Iniciar**  y, a continuación, en **Ayuda y soporte técnico**.
- 2 En **Pick a Task** (Elija una tarea), haga clic en **Use Tools to view your computer information and diagnose problems** (Usar herramientas para visualizar la información de su ordenador y problemas de diagnóstico).
- 3 En **My Computer Information** (Información de mi PC), seleccione **Hardware**.

En la pantalla **My Computer Information - Hardware** (Información de Mi PC - Hardware), puede ver el tipo de controladora de vídeo instalada en el equipo, además de otros componentes de hardware.

# Vista frontal

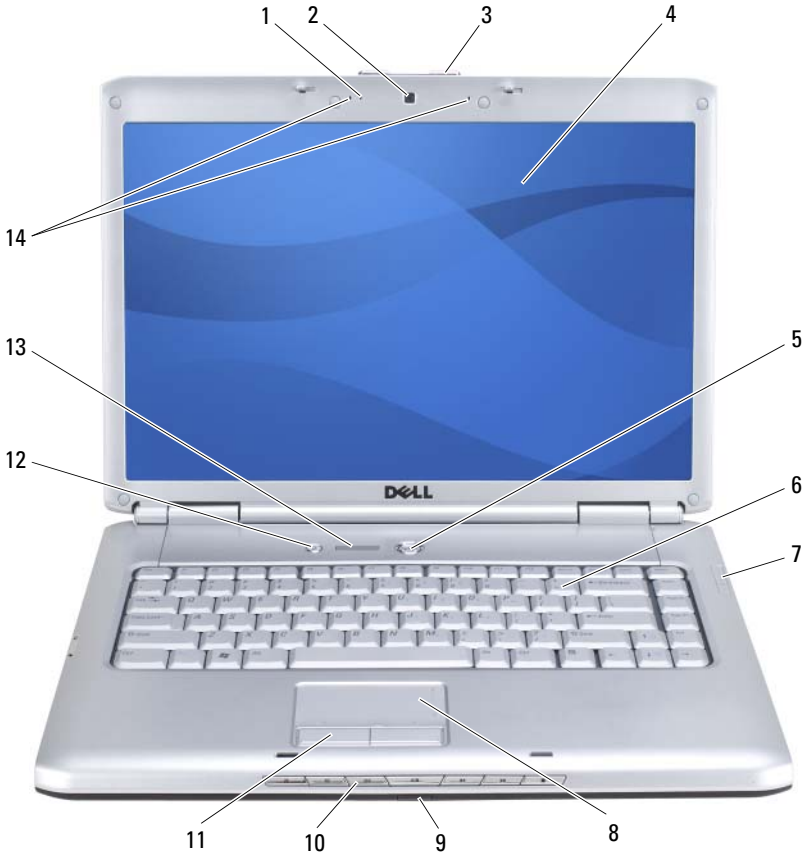

- |    |   |    |                               |
|----|---|----|-------------------------------|
| 1  | Indicador de la cámara (opcional)               | 2  | Cámara (opcional)             |
| 3  | Seguro de la pantalla                           | 4  | Pantalla                      |
| 5  | Botón de alimentación                           | 6  | Teclado                       |
| 7  | Indicadores luminosos de estado del dispositivo | 8  | Ratón táctil                  |
| 9  | IR de consumo                                   | 10 | Botones de control de medios  |
| 11 | Botones del ratón táctil                        | 12 | Botón Dell MediaDirect™       |
| 13 | Indicadores luminosos de estado del teclado     | 14 | Micrófonos en línea digitales |

**INDICADOR DE LA CÁMARA:** Indica que la cámara está encendida. Basándose en las selecciones de configuración hechas al realizar el pedido, puede que el equipo no incluya una cámara.

**CÁMARA:** Cámara incorporada para la captura de vídeo, conferencias y charlas. Basándose en las selecciones de configuración hechas al realizar el pedido, puede que el equipo no incluya una cámara.

**SEGURO DE LA PANTALLA:** Mantiene la pantalla cerrada.

**PANTALLA:** Para obtener más información acerca de la pantalla, consulte el apartado "Uso de la pantalla" en la página 41.

**BOTÓN DE ALIMENTACIÓN:** Pulse el botón de alimentación para encender el equipo o para salir de un modo de administración de energía (consulte "Modos de administración de energía" en la página 57).



**AVISO:** Para evitar la pérdida de datos, apague el equipo realizando el procedimiento de cierre del sistema operativo Microsoft® Windows® en vez de pulsar el botón de alimentación.

Si el equipo deja de responder, mantenga pulsado el botón de alimentación hasta que el equipo se apague totalmente (puede tardar unos segundos).

**TECLADO:** Para obtener más información acerca de la batería, consulte "Uso del teclado y el ratón táctil" en la página 47.

## INDICADORES LUMINOSOS DE ESTADO DEL DISPOSITIVO

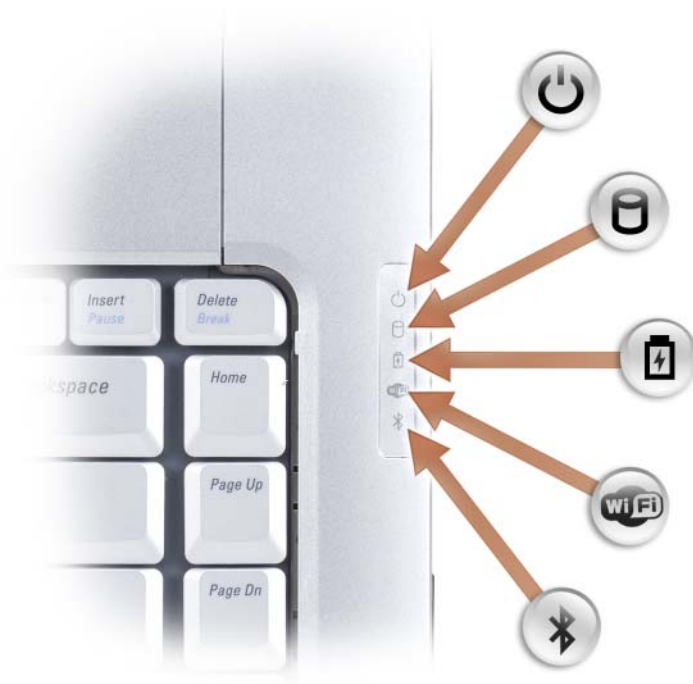

Los indicadores luminosos azules situados a la derecha del teclado indican lo siguiente:



Indicador de alimentación: se ilumina cuando se enciende el equipo y parpadea cuando éste se encuentra en el modo de administración de energía.



Indicador de actividad del disco duro: se ilumina cuando el equipo lee o escribe datos.



**AVISO:** Para evitar que se produzcan pérdidas de datos, no apague nunca el equipo si el indicador  está parpadeando.



Indicador de estado de la batería: se ilumina o parpadea para indicar un cambio en el estado de carga de la batería.





Indicador de estado Wi-Fi: se enciende cuando la conexión de red inalámbrica está activada. Para activar o desactivar la conexión de red inalámbrica, utilice el conmutador inalámbrico (consulte "Conmutador inalámbrico" en la página 27).





Indicador de estado Bluetooth®: se enciende cuando se activa una tarjeta con tecnología inalámbrica Bluetooth.

**NOTA:** La tarjeta con tecnología inalámbrica Bluetooth es una característica opcional. El indicador  se enciende solo si ha pedido la tarjeta con el equipo. Para obtener más información, consulte la documentación incluida con la tarjeta.

Para desactivar sólo la funcionalidad de la tecnología inalámbrica Bluetooth, haga clic con el botón derecho del ratón en el icono  en el área de notificación y, a continuación, haga clic en **Disable Bluetooth Radio** (Desactivar radio Bluetooth).

Para activar o desactivar rápidamente todos los dispositivos inalámbricos, utilice el conmutador inalámbrico (consulte "Conmutador inalámbrico" en la página 27).

Si el equipo está conectado a una toma de alimentación eléctrica, el indicador  funciona de la siguiente manera:

- Azul fijo: la batería se está cargando.
- Azul parpadeante: la batería está casi cargada por completo.
- Apagado: la batería se está cargando correctamente.

Si el equipo utiliza alimentación de la batería, el indicador  funciona de la siguiente manera:

- Apagado: la batería está cargada de forma correcta (o el equipo está apagado).
- Luz ámbar parpadeante: la carga de la batería está baja.
- Ámbar fijo: la carga de la batería está demasiado baja.

**RATÓN TÁCTIL:** Realiza la misma función que un ratón normal (consulte "Ratón táctil" en la página 50).

**BOTONES DEL RATÓN TÁCTIL:** Utilice estos botones exactamente igual que los de un ratón normal cuando use la superficie táctil para mover el cursor por la pantalla (consulte "Ratón táctil" en la página 50).

**BOTONES DE CONTROL DE MEDIOS:** Controlan la reproducción del CD, DVD, Blu-ray Disc™ (BD) y del reproductor Media Player.



Silenciar el sonido.



Reproducir la pista anterior.



Bajar el volumen.



Reproducir la pista siguiente.



Subir el volumen.



Detener.

---



Reproducir o hacer una pausa.

---

**BOTÓN DELL MEDIADIRECT™:** Pulse el botón Dell MediaDirect para iniciar Dell MediaDirect (consulte "Uso de Dell MediaDirect™" en la página 69).

#### **INDICADORES LUMINOSOS DE ESTADO DEL TECLADO**

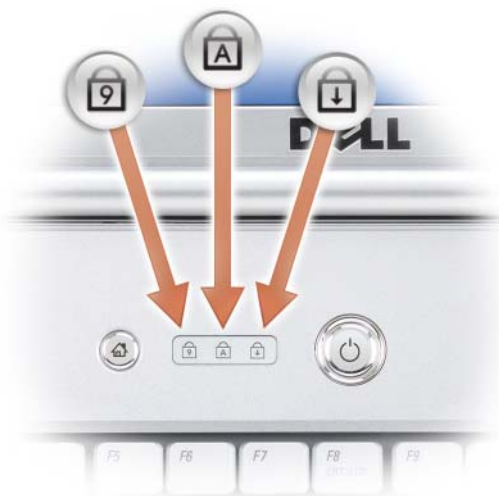

Los indicadores luminosos azules situados sobre el teclado indican lo siguiente:



Se ilumina cuando el teclado numérico está activado.



Se ilumina cuando la función de letras mayúsculas (Bloq Mayús) está activada.



Se ilumina cuando el bloqueo de desplazamiento está activado.

---

**MICRÓFONOS EN LÍNEA DIGITALES:** Micrófono incorporado para conferencias y charla.

## Vista lateral izquierda

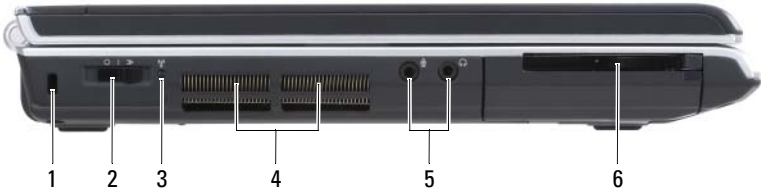

- |   |                                |   |                         |
|---|--------------------------------|---|-------------------------|
| 1 | Ranura para cable de seguridad | 2 | Conmutador inalámbrico  |
| 3 | Indicador de Wi-Fi Catcher     | 4 | Rejillas de ventilación |
| 5 | Conectores de audio            | 6 | Ranura para ExpressCard |

**RANURA PARA CABLE DE SEGURIDAD:** Sirve para conectar al equipo un dispositivo antirrobo disponible en el mercado (consulte "Cable de seguridad" en la página 105).

**CONMUTADOR INALÁMBRICO:** Cuando se habilita mediante Dell QuickSet, este conmutador puede buscar una red de área local inalámbrica WLAN en las cercanías. También puede usarlo para apagar rápidamente cualquier dispositivo inalámbrico, como tarjetas WLAN y tarjetas internas con tecnología inalámbrica Bluetooth (consulte "Localizador de redes Dell Wi-Fi Catcher™" en la página 103).

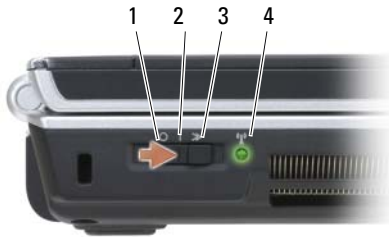

1	off	Desactiva los dispositivos inalámbricos.
2	on	Activa los dispositivos inalámbricos.
3	momentáneo	Busca redes WLAN (consulte "Localizador de redes Dell Wi-Fi Catcher™" en la página 103).
4	Indicador de Wi-Fi Catcher	<ul style="list-style-type: none"> <li>• Luz verde parpadeante: buscando redes.</li> <li>• Luz verde continua: se encontró una red con buena señal.</li> <li>• Luz amarilla continua: se encontró una red con señal débil.</li> <li>• Amarillo parpadeante: error.</li> <li>• Apagado: no se encontró señal.</li> </ul>

**⚠ PRECAUCIÓN:** No introduzca objetos ni permita que el polvo se acumule en las rejillas de ventilación ni las bloquee. No almacene el equipo en un entorno con poca ventilación, como un maletín cerrado, mientras esté en funcionamiento. La circulación restringida de aire podría dañar el equipo o provocar un incendio.

**REJILLAS DE VENTILACIÓN:** El equipo utiliza un ventilador interno para permitir que el aire circule a través de las rejillas y evitar así un sobrecalentamiento. El equipo pone en marcha el ventilador cuando alcanza cierta temperatura. El ruido de los ventiladores es normal y no indica ningún problema del equipo o de los ventiladores.

### CONECTORES DE AUDIO



---

Enchufe los auriculares al conector  .

---

Enchufe un micrófono al conector  .

---

**RANURA PARA EXPRESSCARD:** Admite una ExpressCard. El equipo se envía con un *panel protector* de plástico instalado en la ranura. Para obtener más información, consulte el apartado "Uso de ExpressCards" en la página 87.

## Vista lateral derecha



- |   |                                   |    |                                       |
|---|-----------------------------------|----|---------------------------------------|
| 1 | Indicador de estado de la batería | 2  | Indicador de actividad del disco duro |
| 3 | Indicador de alimentación         | 4  | Unidad óptica                         |
| 5 | Botón de expulsión                | 6  | Lector de tarjetas de memoria 8 en 1  |
| 7 | Conector IEEE 1394                | 8  | Conector de vídeo (VGA)               |
| 9 | Conector de red (RJ-45)           | 10 | Conectores USB (2)                    |

**UNIDAD ÓPTICA:** Para obtener más información acerca la unidad óptica, consulte "Uso de soportes multimedia" en la página 61.

**BOTÓN DE EXPULSIÓN:** Pulse el botón de expulsión para abrir la unidad óptica.

**LECTOR DE TARJETAS DE MEMORIA 8 EN 1:** Proporciona una manera rápida y cómoda de ver y compartir fotos digitales, música y vídeos almacenados en una tarjeta de memoria. El equipo se envía con un *panel protector* de plástico instalado en la ranura. El lector de tarjetas de memoria 8 en 1 puede leer las siguientes tarjetas de memoria digitales:

- Tarjeta de memoria Secure Digital (SD)
- Tarjeta SDIO
- Tarjeta MultiMedia (MMC)
- Memory Stick
- Memory Stick PRO
- Tarjeta xD-Picture
- SD de alta velocidad
- SD de alta densidad

**CONECTOR IEEE 1394:** Conecta los dispositivos compatibles con IEEE 1394 con altas velocidades de transferencia, como algunas cámaras digitales de vídeo.

## CONECTOR DE VÍDEO

---



Conecta dispositivos de vídeo, como un monitor.

---

## CONECTOR DE RED (RJ-45)

---

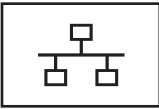

Conecta el equipo a una red. Las dos luces que se encuentran junto al conector indican el estado de la conexión y la actividad de las conexiones red por cable.

Para obtener más información sobre el uso del adaptador de red, consulte la guía del usuario del dispositivo proporcionada con el equipo.

---

## CONECTORES USB

---

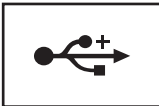

Conectan dispositivos USB, como un ratón, un teclado o una impresora.

---

## Vista posterior



- |   |                                      |   |                    |
|---|--------------------------------------|---|--------------------|
| 1 | Conector para S-vídeo y salida de TV | 2 | Conectores USB (2) |
| 3 | Conector del adaptador de AC         | 4 | Batería            |
| 5 | Conector del módem (RJ-11)           |   |                    |

## CONECTOR PARA S-VÍDEO Y SALIDA DE TV

---



Conecta el equipo a un TV. También conecta dispositivos capaces de reproducir audio digital mediante el cable adaptador para TV/audio digital.

---

## CONECTORES USB

---

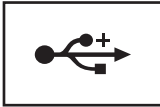

Conectan dispositivos USB, como un ratón, un teclado o una impresora.

---

**CONECTOR DEL ADAPTADOR DE AC:** Conecta un adaptador de CA al equipo. El adaptador de CA convierte la corriente alterna en la corriente continua que necesita el equipo. Puede conectar el adaptador de CA al equipo independientemente de que esté encendido o apagado.



**⚠ PRECAUCIÓN:** El adaptador de CA funciona con tomas de alimentación eléctrica de todo el mundo. No obstante, los conectores de alimentación y los enchufes múltiples varían de un país a otro. El uso de un cable incompatible o la conexión incorrecta del cable al enchufe múltiple o a la toma de alimentación eléctrica puede dañar el equipo o provocar un incendio.

**➡ AVISO:** Cuando desconecte el cable del adaptador de CA del equipo, sujete el conector (no el cable) y tire de él firmemente pero con cuidado, procurando no dañar el cable.

## CONECTOR DEL MÓDEM (RJ-11)



Conecte la línea telefónica al enchufe del módem.

Para obtener más información sobre el uso del módem, consulte la documentación en línea del mismo incluida con el equipo.

## Vista inferior



- |   |  |    |   |
|---|--|----|---|
| 1 | Altavoz izquierdo                          | 2  | Compartimento del módulo de memoria/batería de tipo botón   |
| 3 | IR de consumo                              | 4  | Altavoz derecho   |
| 5 | Compartimento de minitarjetas inalámbricas | 6  | Batería   |
| 7 | Medidor de carga de la batería             | 8  | Pasadores de liberación del compartimento de la batería (2) |
| 9 | Ventilador                                 | 10 | Unidad de disco duro  |



**ALTAVOZ IZQUIERDO:** Para ajustar el volumen del altavoz integrado, pulse los botones de control de volumen o el botón de silencio.

**COMPARTIMENTO DEL MÓDULO DE MEMORIA/BATERÍA DE TIPO BOTÓN:**

Compartimento que contiene el módulo de memoria DIMM B y la batería de tipo botón. Para obtener más información, consulte el apartado "Adición y sustitución de piezas" en la página 157.

**IR DE CONSUMO:** Sensor de infrarrojos para el mando a distancia de viaje de Dell.

**ALTAVOZ DERECHO:** Para ajustar el volumen del altavoz integrado, pulse los botones de control de volumen o el botón de silencio.

**COMPARTIMENTO DE MINITARJETAS INALÁMBRICAS:** Compartimento para minitarjetas WLAN, WWAN o WPAN (consulte el apartado "Mini-Cards (minitarjetas) inalámbricas" en la página 174).

**BATERÍA:** Si tiene instalada una batería, puede utilizar el equipo sin conectarlo a una toma de alimentación eléctrica (consulte el apartado "Uso de la batería" en la página 53).

**MEDIDOR DE CARGA DE LA BATERÍA:** Proporciona información sobre la carga de la batería (consulte el apartado "Comprobación de la carga de la batería" en la página 54).

**PASADORES DE LIBERACIÓN DEL COMPARTIMENTO DE LA BATERÍA:** Libera la batería (consulte el apartado "Sustitución de la batería" en la página 59 para ver instrucciones).

**VENTILADOR:** El equipo utiliza un ventilador para permitir que el aire circule a través de las rejillas y evitar así un sobrecalentamiento. El equipo pone en marcha el ventilador cuando alcanza cierta temperatura. El ruido de los ventiladores es normal y no indica ningún problema del equipo o de los ventiladores.

**UNIDAD DE DISCO DURO:** Almacena software y datos.



# Configuración de su equipo

## Conexión a Internet

 **NOTA:** Los ISP y sus ofertas varían según el país.

Para conectarse a Internet, se necesita un módem o una conexión de red y un proveedor de servicios de Internet (ISP). El ISP ofrecerá una o varias de las siguientes opciones de conexión a Internet:

- Conexiones ADSL que proporcionan acceso a Internet de alta velocidad a través de la línea telefónica existente o un servicio de telefonía móvil. Con una conexión ADSL, se puede acceder a Internet y utilizar el teléfono en una sola línea simultáneamente.
- Conexiones de módem por cable que proporcionan acceso a Internet de alta velocidad a través de la línea de TV por cable local.
- Conexiones de módem por satélite que proporcionan acceso a Internet de alta velocidad a través de un sistema de televisión por satélite.
- Conexiones telefónicas que proporcionan acceso a Internet a través de una línea telefónica. Las conexiones telefónicas son considerablemente más lentas que las conexiones ADSL, cable y módem por satélite.
- La tecnología de Red Inalámbrica de Área Amplia (WWAM) o banda ancha móvil proporciona una conexión a Internet usando las tecnologías de telefonía móvil con velocidades de banda ancha.
- Las conexiones de Red Inalámbrica de Área Local (WLAN) utilizan ondas de radio de alta frecuencia para realizar la comunicación. Normalmente los enrutadores inalámbricos se conectan a módems de cable o ADSL de banda ancha que transmiten la señal de Internet al equipo.

Si utiliza una conexión telefónica, enchufe una línea telefónica al conector de módem del equipo y a la toma de teléfono de la pared antes de configurar la conexión a Internet. Si utiliza una conexión ADSL o de módem por cable o satélite, póngase en contacto con su ISP o el servicio de telefonía móvil para obtener instrucciones de configuración.

## Configuración de la conexión a Internet

Para configurar una conexión a Internet con un acceso directo al ISP en el escritorio:

- 1 Guarde y cierre los archivos abiertos y salga de todos los programas activos.
- 2 Haga doble clic en el icono ISP en el escritorio de Microsoft® Windows®.
- 3 Siga las instrucciones de la pantalla para realizar la configuración.



**NOTA:** Si tiene problemas para conectarse a Internet, consulte "Problemas con el correo electrónico, el módem e Internet" en la página 119. Si no puede conectarse a Internet pero anteriormente sí podía conectarse, es posible que el ISP haya interrumpido el servicio. Póngase en contacto con el ISP para comprobar el estado del servicio o intente conectar más tarde.



**NOTA:** Tenga preparada la información del ISP. Si no tiene un ISP, el asistente **Conectarse a Internet** puede servirle de ayuda para conseguir uno.

Si no tiene un icono ISP en el escritorio o si desea configurar una conexión a Internet con un ISP diferente:

- 1 Guarde y cierre los archivos abiertos y salga de todos los programas activos.
- 2 Haga clic en **Iniciar** , a continuación, en **Panel de control**.
- 3 En **Red e Internet**, haga clic en **Conectarse a Internet**.

Aparecerá la ventana **Conectarse a Internet**.

- 4 Haga clic en **Broadband (PPPoE)** (Banda ancha [PPPoE]), **Wireless** (Inalámbrico) o **Dial-up** (Acceso telefónico) dependiendo de cómo desee conectarse:
  - Elija **Banda ancha** si va a usar un módem ADSL, un módem de TV por cable o un módem por satélite.
  - Elija **Inalámbrico** si va a usar una conexión inalámbrica mediante tarjeta WLAN.
  - Elija **Acceso telefónico** si va a usar un módem de acceso telefónico o RDSL.



**NOTA:** Si no sabe qué tipo de conexión seleccionar, haga clic en **Help me choose** (Ayuda para elegir) o póngase en contacto con su ISP.

- 5 Siga las instrucciones de la pantalla y utilice la información de configuración facilitada por el ISP para completar el proceso de configuración.

## Transferencia de la información a un equipo nuevo

Puede transferir los siguientes tipos de datos de un equipo a otro:

- Mensajes de correo electrónico
- Configuraciones de barras de herramientas
- Tamaños de ventana
- Marcadores de Internet

Utilice uno de los siguientes métodos para transferir datos:

- El asistente para Transferencia fácil de Windows, un cable de transferencia fácil y un puerto USB
- Por una red
- Medio extraíble, como un CD de escritura

### Transferencia fácil de Windows

- 1 Haga clic en **Iniciar**  → **Programas** → **Accesorios** → **Herramientas del sistema** → **Windows Easy Transfer**.
- 2 En el cuadro de diálogo **Control de cuentas de usuario**, haga clic en **Continue** (Continuar).
- 3 Haga clic en **Siguiente**.
- 4 Haga clic en **Start a new transfer** (Iniciar una nueva transferencia) o en **Continue a transfer in progress** (Continuar una transferencia en curso).
- 5 Siga las instrucciones del asistente para Transferencia fácil de Windows.

## Configuración de una impresora



**AVISO:** Complete la configuración del sistema operativo antes de conectar una impresora al equipo.

Consulte la información de configuración en la documentación proporcionada con la impresora, en la que se describe cómo realizar las siguientes operaciones:

- Obtener e instalar controladores actualizados.
- Conectar la impresora al equipo.
- Cargar el papel e instalar el cartucho de tóner o de tinta.

Consulte el Manual del propietario de la impresora para obtener asistencia técnica o comuníquese con el fabricante de la impresora.

## Cable de la impresora

La impresora se conecta al equipo con un cable USB. Es posible que la impresora se entregue sin un cable para impresora, por lo que si adquiere uno por separado, asegúrese de que sea compatible con su impresora y con su equipo. Si ha adquirido un cable de la impresora al mismo tiempo que el equipo, es posible que el cable se incluya en la caja del ordenador.

## Conexión de una impresora USB



**NOTA:** Puede conectar dispositivos USB con el equipo encendido.

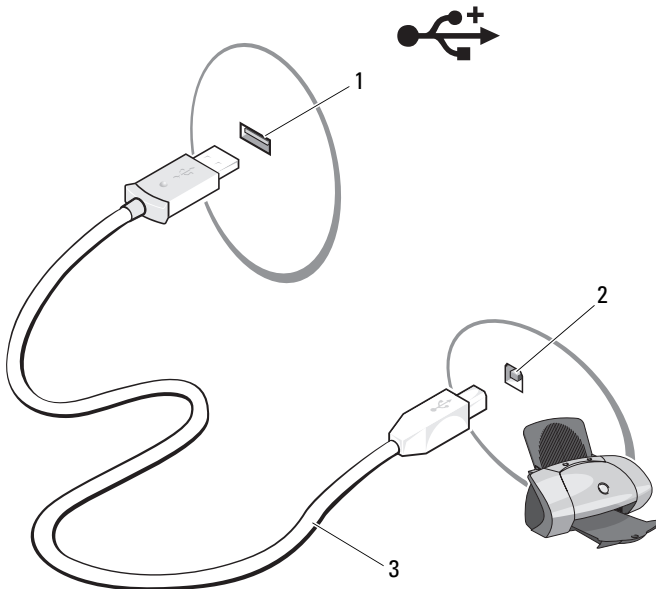

- 1 Finalice la configuración del sistema operativo, en el caso de que todavía no lo haya hecho.
- 2 Conecte el cable de la impresora USB a los conectores USB del equipo y de la impresora. Los conectores USB admiten sólo una posición de encaje.



1 Conector USB del equipo

2 Conector USB de la impresora

3 Cable de la impresora USB

- 3 Encienda la impresora y después el equipo.  
Si aparece la ventana **Asistente para agregar nuevo hardware**, haga clic en **Cancelar**.
- 4 Haga clic en **Iniciar** , a continuación, en **Red**.
- 5 Haga clic en **Agregar una impresora** para iniciar el Asistente para agregar impresora.  
 **NOTA:** Para instalar el controlador de la impresora, consulte "Reinstalación de controladores y utilidades" en la página 144 y la documentación que se incluye con ella.
- 6 Haga clic en **Agregar una impresora local** o **Agregar una impresora de red, inalámbrica o Bluetooth**.
- 7 Siga las instrucciones del Asistente para agregar impresora.

## Dispositivos de protección de la alimentación

Existen varios dispositivos que protegen contra las interrupciones y las fluctuaciones de la alimentación eléctrica:

- Supresores de sobretensión
- Acondicionadores de línea
- Sistemas de alimentación ininterrumpida (SAI)

### Protectores contra sobretensión

Los supresores de picos de tensión y los enchufes múltiples equipados con protección contra picos de tensión ayudan a evitar los daños en el equipo ocasionados por sobretensiones que pueden producirse durante las tormentas eléctricas o después de interrupciones en la alimentación eléctrica. Algunos fabricantes de supresores de sobretensiones proporcionan cobertura de garantía para cierto tipo de daños. Lea con atención la garantía del dispositivo al elegir un supresor de sobretensiones. Un dispositivo con una clasificación en julios más alta ofrece más protección. Compare las clasificaciones en julios para determinar la efectividad relativa de los diferentes dispositivos.

- ➔ **AVISO:** La mayoría de los supresores de sobretensiones no protegen contra las fluctuaciones e interrupciones de la alimentación eléctrica causadas por rayos. Cuando se produzca una tormenta con aparato eléctrico, desconecte la línea telefónica de la toma de teléfono de pared y desenchufe el ordenador de la toma de alimentación eléctrica.

Muchos supresores de sobretensión disponen de una toma de teléfono para proteger el módem. Consulte la documentación del supresor de sobretensiones para obtener instrucciones sobre la conexión del módem.

- ➔ **AVISO:** No todos los supresores de sobretensiones ofrecen protección para el adaptador de red. Desconecte el cable de red de la toma de red de pared durante las tormentas con aparato eléctrico.

## Acondicionadores de línea

- ➔ **AVISO:** Los acondicionadores de línea no protegen contra las interrupciones de la alimentación eléctrica.

Los acondicionadores de línea están diseñados para mantener la tensión de CA a un nivel bastante constante.

## Sistemas de alimentación ininterrumpida

- ➔ **AVISO:** La interrupción de la alimentación eléctrica mientras se están guardando datos en la unidad de disco duro puede provocar que se pierdan datos o que el archivo resulte dañado.

-  **NOTA:** Para prolongar al máximo el tiempo de funcionamiento de la batería, conecte únicamente el equipo al SAI. Los demás dispositivos, como la impresora, pueden ser conectados a un enchufe múltiple independiente que proporcione protección contra sobretensiones.

Los sistemas SAI protegen contra fluctuaciones e interrupciones de la alimentación eléctrica. Los dispositivos SAI contienen una batería que proporciona alimentación eléctrica temporal a los dispositivos conectados cuando se interrumpe la alimentación eléctrica. La batería se carga siempre que haya alimentación de CA disponible. Consulte la documentación del fabricante del SAI para obtener información sobre el tiempo de funcionamiento de la batería y asegurarse de que el dispositivo está aprobado por Underwriters Laboratories (UL).



# Uso de la pantalla

## Ajuste del brillo

Cuando el equipo Dell™ funcione con la batería, podrá ahorrar energía ajustando el brillo de la pantalla para el nivel más bajo que le resulte cómodo.

- Pulse <Fn> y la tecla de flecha hacia arriba para aumentar el brillo únicamente en la pantalla integrada (no en un monitor externo).
- Pulse <Fn> y la tecla de flecha hacia abajo para reducir el brillo únicamente en la pantalla integrada (no en un monitor externo).



**NOTA:** Las combinaciones de tecla para control del brillo sólo afectan a la pantalla del ordenador portátil, no a los monitores o proyectores que conecte al mismo o al dispositivo de acoplamiento. Si el equipo está conectado a un monitor externo y usted intenta cambiar el nivel de brillo, puede aparecer el Medidor de brillo, pero esto no modificará el nivel de brillo del dispositivo externo.

## Uso de un proyector

Cuando encienda el equipo con un dispositivo externo (como un monitor externo o proyector) conectado y encendido, la imagen puede aparecer en la pantalla del ordenador o en el dispositivo externo.

Pulse <Fn><F8> para alternar la imagen de vídeo sólo en la pantalla, sólo en el dispositivo externo, o en la pantalla y el dispositivo externo simultáneamente.

## Hacer que imágenes y textos parezcan más grandes y nítidos



**NOTA:** Si cambia la resolución de la pantalla de los valores actuales, la imagen puede aparecer borrosa o el texto puede ser difícil de leer si cambia la resolución a una que no admita el ordenador o la pantalla. Antes de cambiar la configuración de la pantalla, tome nota de los valores actuales para poder volver a ellos si fuera preciso.

Puede mejorar la legibilidad del texto y cambiar la apariencia de las imágenes en la pantalla ajustando la resolución de ésta. A medida que aumente la resolución, los objetos aparecerán más pequeños en la pantalla. Por contra, una menor resolución hace que el texto y las imágenes aparezcan mayores, lo cual beneficiará a las personas con alguna deficiencia en la visión. Para mostrar un programa a una resolución específica, tanto la tarjeta de vídeo como la pantalla deben ser compatibles con el programa y los controladores de vídeo necesarios deben estar instalados.



**NOTA:** Use únicamente los controladores de vídeo instalados por Dell, que han sido diseñados para ofrecer el mejor rendimiento con el sistema operativo instalado por Dell.

Si selecciona una resolución o una gama de colores mayor que la admitida por la pantalla, la configuración se ajusta automáticamente al valor más cercano posible.

Para ajustar la resolución de pantalla y la frecuencia de actualización, lleve a cabo los pasos de la siguiente sección que correspondan al sistema operativo que use su equipo.

## Microsoft® Windows® XP

- 1 Haga clic en Inicio→ Configuración→ Panel de control.
- 2 En Elija una categoría, haga clic en Apariencia y temas.
- 3 En Elegir una tarea..., haga clic en el área que desea cambiar o en o elija un icono del Panel de control, haga clic en Pantalla.
- 4 En la ventana Propiedades de la pantalla, haga clic en la ficha Configuración.
- 5 Pruebe valores diferentes en Calidad del color y Resolución de pantalla.



**NOTA:** A medida que aumente la resolución, los iconos y el texto aparecerán más pequeños en la pantalla.

## Windows Vista®

- 1 Haga clic en el botón Iniciar de Windows Vista, , y en Panel de control.
- 2 En Apariencia y personalización haga clic en Ajustar resolución de pantalla.
- 3 En la ventana Display Settings (Configuración de pantalla), en Resolución, deslice la barra deslizante a la izquierda o la derecha para disminuir o aumentar la resolución de pantalla.
- 4 Haga clic en How do I get the best display? (¿Cómo consigo la mejor pantalla?) para obtener más instrucciones.

Si el valor de la resolución de vídeo es mayor de lo que admite la pantalla, el equipo entrará en el modo panorámico. En el modo panorámico, no se puede visualizar a la vez toda la imagen de vídeo y es posible que ya no se vea la barra de tareas que aparece normalmente en la parte inferior del escritorio. Para ver las partes de la imagen que no son visibles, puede usar el ratón táctil o la palanca de seguimiento para "panoramizar" (o *mover*) la imagen arriba, abajo, a la izquierda o la derecha.

 **AVISO:** Puede dañar el monitor externo si utiliza una frecuencia de actualización no admitida. Antes de ajustar la frecuencia de actualización en un monitor externo, consulte la guía del usuario del monitor.

## Usar un monitor y la pantalla del equipo

Puede conectar un monitor o un proyector externo al equipo y utilizarlo como extensión de la pantalla (conocido como modo de *pantalla dual independiente* o *escritorio extendido*). Este modo permite utilizar ambas pantallas independientemente y arrastrar objetos de una pantalla a la otra, duplicando la cantidad de espacio de trabajo que se puede mostrar.

Para usar el modo de escritorio extendido, lleve a cabo los pasos de la siguiente sección que correspondan con el sistema operativo del equipo que esté usando.

### Microsoft Windows XP

- 1 Conecte el monitor, TV o proyector externo al equipo.
- 2 Haga clic en **Inicio**→ **Configuración**→ **Panel de control**.
- 3 En **Elija una categoría**, haga clic en **Apariencia y temas**.
- 4 En **Elegir una tarea...**, haga clic en el área que desea cambiar o en **o elija un icono del Panel de control**, haga clic en **Pantalla**.
- 5 En la ventana **Propiedades de la pantalla**, haga clic en la ficha **Configuración**.



**NOTA:** Si selecciona una resolución o una gama de colores mayor que la admitida por la pantalla, la configuración se ajusta automáticamente al valor más cercano posible. Para obtener más información, consulte la documentación del sistema operativo.

- 6 Haga clic en el icono del monitor 2, en la casilla de verificación **Extender el escritorio de Windows...** y, a continuación, haga clic en **Aplicar**.
- 7 Cambie el **Área de pantalla** al tamaño apropiado para ambas pantallas y haga clic en **Aplicar**.

- 8 Si se le pide que reinicie el equipo, haga clic en **Aplicar la nueva configuración de color sin reiniciar** y haga clic en **Aceptar**.
- 9 Si se le pide, haga clic en **Aceptar** para cambiar el tamaño del escritorio.
- 10 Si se le pide, haga clic en **Sí** para conservar la configuración.
- 11 Haga clic en **Aceptar** para cerrar la ventana **Propiedades de la pantalla**.

Para desactivar el modo de pantalla dual independiente:

- 1 Haga clic en la ficha **Configuración** en la ventana **Propiedades de la pantalla**.
- 2 Haga clic en el icono del monitor 2, desmarque la opción **Extender el escritorio de Windows a este monitor** y, a continuación, haga clic en **Aplicar**.

Si es necesario, pulse <Fn><F8>; para devolver la imagen de la pantalla a la pantalla del equipo.

## Windows Vista

- 1 Haga clic en el botón Iniciar de Windows Vista  y en **Panel de control**.
- 2 En **Apariencia y personalización** haga clic en **Ajustar resolución de pantalla**.
- 3 En la ventana **Display Settings** (Configuración de pantalla), haga clic en el icono del monitor 2, haga clic en la casilla de verificación **Extend the desktop onto this monitor** (Extender el escritorio a este monitor) y, a continuación, haga clic en **Aplicar**.
- 4 Haga clic en **Aceptar** para cerrar la ventana **Display Settings** (Configuración de pantalla).

Para desactivar el modo de escritorio extendido:

- 1 En la ventana **Display Settings** (Configuración de pantalla) haga clic en la ficha **Configuración**.
- 2 Haga clic en el icono del monitor 2, desmarque la opción **Extend the desktop onto this monitor** (Extender el escritorio a este monitor) y, a continuación, haga clic en **Aplicar**.

# Configuración de la resolución de pantalla y frecuencia de actualización

 **NOTA:** Si cambia la resolución de la pantalla de los valores actuales, la imagen puede aparecer borrosa o el texto puede ser difícil de leer si cambia la resolución a una que no admita el ordenador o la pantalla. Antes de cambiar la configuración de la pantalla, tome nota de los valores actuales para poder volver a ellos si fuera preciso.

Puede mejorar la legibilidad del texto y cambiar la apariencia de las imágenes en la pantalla ajustando la resolución de ésta. A medida que aumente la resolución, los objetos aparecerán más pequeños en la pantalla. Por contra, una menor resolución hace que el texto y las imágenes aparezcan mayores, lo cual beneficiará a las personas con alguna deficiencia en la visión. Para mostrar un programa a una resolución específica, tanto la tarjeta de vídeo como la pantalla deben ser compatibles con el programa y los controladores de vídeo necesarios deben estar instalados.

 **NOTA:** Use únicamente los controladores de vídeo instalados por Dell, que han sido diseñados para ofrecer el mejor rendimiento con el sistema operativo instalado por Dell.

Si selecciona una resolución o una gama de colores mayor que la admitida por la pantalla, la configuración se ajusta automáticamente al valor más cercano posible.

Para ajustar la resolución de pantalla y la frecuencia de actualización, lleve a cabo los pasos de la siguiente sección que correspondan al sistema operativo que use su equipo.

## Microsoft Windows XP

- 1 Haga clic en **Inicio**→ **Configuración**→ **Panel de control**.
- 2 En **Elija una categoría**, haga clic en **Apariencia y temas**.
- 3 En **Elegir una tarea...**, haga clic en el área que desea cambiar o en o elija un icono del **Panel de control**, haga clic en **Pantalla**.
- 4 En la ventana **Propiedades de la pantalla**, haga clic en la ficha **Configuración**.
- 5 Pruebe valores diferentes en **Calidad del color** y **Resolución de pantalla**.

 **NOTA:** A medida que aumente la resolución, los iconos y el texto aparecerán más pequeños en la pantalla.

## Windows Vista

- 1 Haga clic en el botón Iniciar de Windows Vista  y en **Panel de control**.
- 2 En **Apariencia y personalización** haga clic en **Ajustar resolución de pantalla**.
- 3 En la ventana **Display Settings** (Configuración de pantalla), en **Resolución**, mueva la barra deslizante a la izquierda o la derecha para disminuir o aumentar la resolución de pantalla.



**NOTA:** Para ver instrucciones adicionales, haga clic en **How do I get the best display?** (¿Cómo consigo la mejor pantalla?)

# Uso del teclado y el ratón táctil

## Teclado numérico

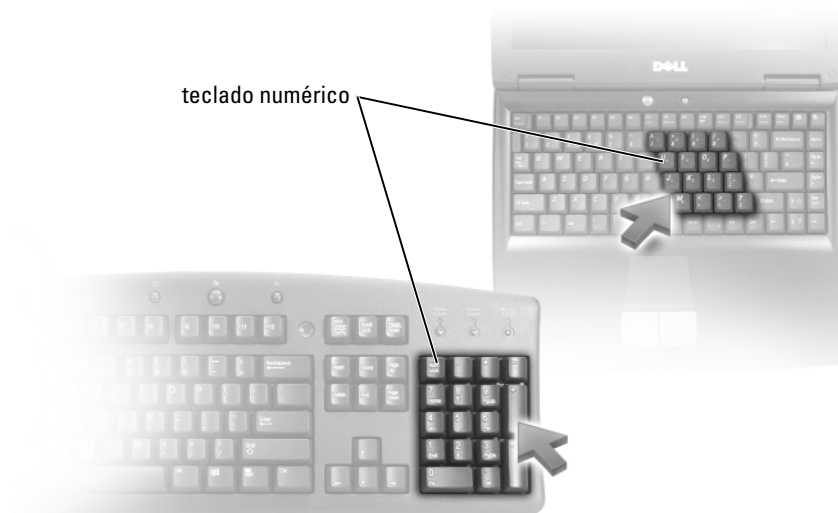

El teclado numérico funciona como el teclado numérico de un teclado externo. Cada tecla del teclado numérico tiene varias funciones. Los números y símbolos del teclado numérico están marcados en azul en la parte derecha de las teclas. Para escribir un número o un símbolo, mantenga presionada la tecla <Fn> y pulse la tecla que desee.

- Para activar el teclado, pulse <Bloq Num>. El indicador  indica que el teclado está activo.
- Para desactivar el teclado, pulse de nuevo <Bloq Num>.

# Método abreviado del teclado

## Funciones del sistema

---

<Ctrl><Mayús><Esc> Abre la ventana **Administrador de tareas**.

---

## Funciones de la pantalla

---

<Fn><F8> Muestra en pantalla iconos que representan todas las opciones de pantalla disponibles actualmente (sólo pantalla, monitor externo o sólo proyector, pantalla y proyector, etc.). Resalte el icono que desee para poner la pantalla en esa opción.

---

<Fn> y tecla de flecha hacia arriba Aumenta el brillo únicamente en la pantalla integrada (no en un monitor externo).

---

<Fn> y tecla de flecha hacia abajo Reduce el brillo únicamente en la pantalla integrada (no en un monitor externo).

---

## Batería

---

<Fn><F3> Muestra el Medidor de batería Dell™ QuickSet (consulte "Medidor de batería QuickSet de Dell" en la página 54).

---

## Administración de energía

---

<Fn><Esc> Activa un modo de administración de energía. Puede reprogramar este método abreviado del teclado para activar otro modo de administración de energía utilizando la ficha **Opciones avanzadas** de la ventana **Propiedades de opciones de energía** (consulte el apartado "Modos de administración de energía" en la página 57).

---



## Funciones de la tecla con el logotipo de Microsoft® Windows®

---

Tecla con el logotipo de Windows y <m>	Minimiza todas las ventanas abiertas.
Tecla con el logotipo de Windows y <Mayús><m>	Maximiza todas las ventanas minimizadas. Esta combinación de teclas funciona como opción para restaurar ventanas minimizadas siguiendo el uso de la combinación de la tecla con el logo de Windows y la tecla <m>.
Tecla con el logotipo de Windows y <e>	Inicia el Explorador de Windows.
Tecla con el logotipo de Windows y <r>	Abre el cuadro de diálogo <b>Ejecutar</b> .
Tecla con el logotipo de Windows y <f>	Abre el cuadro de diálogo <b>Resultados de la búsqueda</b> .
Tecla con el logotipo de Windows y <Ctrl><f>	Abre el cuadro de diálogo <b>Resultados de la búsqueda - PC</b> (si el equipo está conectado a una red).
Tecla con el logotipo de Windows y <Pausa>	Abre el cuadro de diálogo <b>Propiedades del sistema</b> .

---

### Método abreviado de teclado QuickSet

Si QuickSet está instalado, puede utilizar otras teclas de acceso directo para activar funciones como el Medidor de batería o modos de administración de energía. Para obtener más información acerca de los métodos abreviados de QuickSet, haga clic con el botón derecho del ratón en el icono QuickSet del área de notificación y, a continuación, haga clic en **Ayuda**.

### Ajustar las configuraciones del teclado

Para ajustar el funcionamiento del teclado, como la velocidad de repetición de caracteres:

- 1 Haga clic en el botón **Iniciar** , y en **Panel de control**.
- 2 Haga clic en **Hardware y sonido**.
- 3 Haga clic en **Teclado**.

## Ratón táctil

La almohadilla de contacto detecta la presión y el movimiento de su dedo para permitirle desplazar el cursor por la pantalla. Utilícela junto con sus botones del mismo modo que un ratón normal.



1 Ratón táctil

2 Marcas impresas que indican las direcciones de desplazamiento

- Para mover el cursor, deslice ligeramente el dedo por la almohadilla de contacto.
- Para seleccionar un objeto, toque suavemente la superficie táctil o utilice el pulgar para pulsar el botón izquierdo de la misma.
- Para seleccionar y mover (o arrastrar) un objeto, sitúe el cursor sobre él y toque dos veces en la almohadilla de contacto. En el segundo toque, deje el dedo sobre la superficie y deslícelo para mover el objeto seleccionado.
- Para hacer doble clic en un objeto, sitúe el cursor sobre éste y, a continuación, toque dos veces la superficie táctil o pulse el botón izquierdo de la misma dos veces.

## Personalización del ratón táctil

Puede utilizar la ventana Propiedades de Mouse para desactivar la almohadilla de contacto o ajustar su configuración.

- 1 Haga clic en el botón **Iniciar** , y en **Panel de control**.
- 2 Haga clic en **Hardware y sonido**.
- 3 Haga clic en **Teclado**.
- 4 En la ventana **Propiedades de Mouse**:
  - Haga clic en la ficha **Selección de dispositivo** para deshabilitar el ratón táctil.
  - Haga clic en la ficha **Mouse** para ajustar la configuración de la superficie táctil.
- 5 Haga clic en **Aceptar** para guardar la configuración y cerrar la ventana.





# Uso de la batería

## Rendimiento de la batería

 **NOTA:** Para obtener información acerca de la garantía Dell para su equipo, consulte la *Guía de información del producto* o el documento aparte de garantía que se envía junto con el ordenador.

Para el rendimiento óptimo del equipo y para facilitar la conservación de la configuración del BIOS, utilice su equipo portátil Dell™ con la batería principal instalada en todo momento. Se proporciona una batería en su compartimento correspondiente como equipamiento estándar.

 **NOTA:** Debido a que la batería puede no estar totalmente cargada, use el adaptador de CA para conectar su nuevo equipo a una toma de alimentación eléctrica la primera vez que lo utilice. Para obtener mejores resultados, utilice el equipo con el adaptador de CA hasta que la batería esté totalmente cargada. Para ver el estado de carga de la batería, coloque el cursor del ratón sobre el icono de la batería en el área de notificación de Windows.

 **NOTA:** El tiempo de funcionamiento de la batería (el tiempo que la batería puede mantener una carga) disminuye con el tiempo. En función de la frecuencia y las condiciones de uso de la batería, es posible que deba comprar una nueva batería durante la vida útil del equipo.

 **NOTA:** Se recomienda conectar el equipo a una toma de alimentación eléctrica mientras se graba en un medio.

El tiempo de funcionamiento de la batería depende de las condiciones de funcionamiento. La duración de la batería se reduce en gran medida si realiza, entre otras, las operaciones que se indican a continuación:

- Uso de unidades ópticas.
- Usar dispositivos de comunicaciones inalámbricas, ExpressCards, tarjetas de memoria o dispositivos USB.
- Usar una configuración de pantalla con mucho brillo, protectores de pantalla en 3D u otros programas que consuman mucha energía como aplicaciones gráficas complejas en 3D.

- Hacer funcionar el equipo en modo de máximo rendimiento (consulte "Modos de administración de energía" en la página 57 para obtener más información acerca del acceso a Dell QuickSet o Propiedades de las opciones de energía de Windows, que puede usarse para configurar los valores de administración de energía en el equipo).

Es posible comprobar la carga de la batería antes de insertar dicha batería en el equipo. También se pueden establecer las opciones de administración de energía de modo que avisen cuando la carga de la batería esté baja.

 **PRECAUCIÓN:** El uso de baterías incompatibles puede aumentar el riesgo de incendio o explosión. Sustituya la batería únicamente por baterías de Dell. La batería está diseñada para funcionar con equipos Dell. No utilice baterías de otros equipos.

 **PRECAUCIÓN:** No deseche las baterías en la basura doméstica. Cuando la batería ya no pueda cargarse, solicite información a una empresa local de gestión de residuos o al departamento responsable en materia de medio ambiente sobre el modo de desechar las baterías de iones de litio (consulte "Cómo desechar las baterías" en la *Guía de información del producto*).

 **PRECAUCIÓN:** El uso incorrecto de la batería puede aumentar el riesgo de incendio o quemadura química. No perforo, incinere, desmonte o exponga la batería a temperaturas superiores a 65°C (149°F). Mantenga la batería fuera del alcance de los niños. Tenga mucho cuidado con las baterías dañadas o que goteen. Las baterías dañadas pueden gotear y causar lesiones personales o daños en el equipo.

## Comprobación de la carga de la batería

Puede comprobar la carga de la batería del equipo usando uno de los siguientes métodos:

- Medidor de batería QuickSet de Dell.
- Icono del medidor de la batería de Microsoft Windows  situado en el área de notificación.
- Medidor de carga de la batería y la advertencia de batería baja situados en la batería.
- Ventana emergente de advertencia de batería baja.

### Medidor de batería QuickSet de Dell

Para ver el Medidor de batería QuickSet:

- Haga doble clic en el icono Dell QuickSet de la barra de tareas y, a continuación, haga clic en Medidor de batería

o bien

- Pulse <Fn><F3>

El medidor de batería muestra el estado, el estado de consumo de la batería, el nivel y el tiempo total de carga de la batería del equipo.

Para obtener más información sobre QuickSet, haga clic con el botón derecho del ratón en el icono de QuickSet y haga clic en **Ayuda**.

## Medidor de batería de Microsoft® Windows®

El medidor de batería indica la carga que queda de batería. Para consultar el medidor de batería, haga doble clic en el icono  del área de notificación.

### Medidor de carga

Pulsando una vez o manteniendo pulsado el botón de estado del medidor de carga de la batería, podrá comprobar:

- la carga de la batería (compruébela *pulsando* y *soltando* el botón de estado)
- el estado de la batería (compruébelo *manteniendo pulsado* el botón de estado)

El tiempo de funcionamiento de la batería está fijado en gran medida por el número de veces que se realiza su carga. Tras cientos de ciclos de carga y descarga, las baterías pierden una cierta capacidad de carga o buen estado de la batería. Por tanto, una batería puede mostrar el estado de cargada pero mantener una capacidad de carga reducida (estado).

### Comprobación de la carga de la batería

Para comprobar la carga de la batería, *pulse y suelte* el botón de estado del medidor de carga de la batería para encender las luces indicadoras de carga. Cada indicador luminoso representa aproximadamente un 20% de la carga total de la batería. Por ejemplo, si la batería tiene un 80% de carga restante, habrá cuatro indicadores luminosos encendidos. Si no hay ningún indicador encendido, entonces la batería está descargada.

### Comprobación del estado de la batería



**NOTA:** Puede comprobar el estado de consumo de la batería de dos maneras: utilizando el medidor de carga de la batería según se describe a continuación y utilizando el medidor de batería en Dell QuickSet. Para obtener más información acerca de QuickSet, haga clic con el botón derecho del ratón en el icono QuickSet del área de notificación y, a continuación, haga clic en **Ayuda**.

Para comprobar el estado de la batería utilizando el medidor de carga, *mantenga pulsado* el botón de estado del medidor de carga de la batería durante al menos 3 segundos para iluminar las luces indicadoras de estado. Cada indicador luminoso representa una degradación gradual. Si no se ilumina ningún indicador, significa que la batería está en buenas condiciones y que mantiene más del 80% ciento de su capacidad de carga original. Si hay cinco luces encendidas, la batería retiene menos del 60% de la capacidad de carga, y debe considerar sustituir la batería (para obtener más información acerca del tiempo de funcionamiento de la batería, consulte "Batería" en la página 206).

### **Advertencia de bajo nivel de carga de la batería**



**AVISO:** Para evitar la pérdida de datos o que éstos resulten dañados, tras una advertencia de batería baja guarde inmediatamente el trabajo y, a continuación, conecte el equipo a una toma de alimentación eléctrica. Si la carga de la batería se agota por completo, el estado de Suspensión se activa automáticamente.

Una ventana emergente le avisa cuando se ha agotado aproximadamente un 90% ciento de la carga de la batería. El estado de Suspensión se activa automáticamente cuando la carga de la batería alcanza un nivel extremadamente bajo.

Puede cambiar las configuraciones de las alarmas de la batería en Dell QuickSet o en la ventana **Opciones de energía** (consulte "Modos de administración de energía" en la página 57).

## **Conservación de la energía de la batería**

Para ahorrar la energía de la batería del equipo, proceda del siguiente modo:

- Conecte el equipo a una toma de alimentación eléctrica cuando sea posible; la duración de la batería depende en gran medida del número de veces que se use y se recargue.
- Configure los valores de administración de energía usando bien Dell QuickSet o las Opciones de energía de Microsoft Windows para optimizar el uso de la energía del equipo (consulte "Modos de administración de energía" en la página 57).
- Utilice el estado de Suspensión cuando deje el equipo sin usar durante períodos de tiempo largos (consulte el apartado "Modo de espera y modo de suspensión" en la página 57).



# Modos de administración de energía

## Modo de espera y modo de suspensión

El modo de espera (modo de suspensión en Microsoft Windows Vista®) permite ahorrar energía apagando la pantalla y la unidad de disco duro después de un período predeterminado de inactividad (tiempo de espera). Cuando el equipo sale del modo de espera o el modo de suspensión, vuelve al mismo estado operativo en el que estaba antes de pasar a dicho modo.



**AVISO:** Si el equipo pierde corriente alterna o alimentación de la batería mientras permanece en el modo de espera o de suspensión, podrían perderse datos.

Para entrar en el modo de espera de Windows XP, haga clic en **Inicio**→ **Apagar equipo**→ **Suspender**.

Para entrar en el modo de suspensión en Windows Vista, haga clic en el botón Iniciar de Windows Vista , y, a continuación, en **Suspensión**.

Dependiendo de cómo haya configurado las opciones de administración de energía en la ventana **Propiedades de Opciones de energía** o el asistente para la administración de energía de QuickSet, puede utilizar uno de los siguientes métodos:

- Pulse el botón de encendido.
- Cierre la pantalla.
- Pulse <Fn><Esc>.

Para salir del modo de espera o de suspensión, pulse el botón de encendido o abra la pantalla, dependiendo de las opciones definidas en la administración de energía. El equipo no puede salir del modo de espera o de suspensión pulsando una tecla ni tocando el ratón táctil.

## Modo de hibernación

En el modo de hibernación se ahorra energía copiando datos del sistema en un área reservada de la unidad de disco duro y, a continuación, apagando totalmente el equipo. Cuando se sale del modo de hibernación, se vuelve al mismo estado operativo en el que estaba antes de pasar a dicho modo.



**AVISO:** Mientras está en modo de hibernación no se pueden extraer dispositivos ni estaciones de acoplamiento.

El equipo pasa al modo de hibernación si la carga de la batería alcanza un nivel extremadamente bajo.

*Para entrar en el modo de hibernación en Windows XP, haga clic en el botón **Inicio**, en **Apagar equipo**, mantenga pulsado <Mayús> y, a continuación, en **Hibernar**.*

*Para entrar en el modo de hibernación en Windows Vista, haga clic en el botón Iniciar de Windows Vista  y, a continuación, en Hibernar.*

Dependiendo de cómo haya configurado las opciones de administración de energía en la ventana **Propiedades de Opciones de energía** o el asistente para la administración de energía de QuickSet, puede utilizar uno de los siguientes métodos:

- Pulse el botón de encendido.
- Cierre la pantalla.
- Pulse <Fn><Esc>.



**NOTA:** Puede que algunas tarjetas ExpressCard no funcionen correctamente después de salir del modo de hibernación. Extraiga y vuelva a insertar la tarjeta (consulte "Extracción de una ExpressCard o de un panel protector" en la página 89), o simplemente reinicie el equipo.

Para salir de este modo, pulse el botón de alimentación. El equipo puede tardar unos segundos en salir del modo de hibernación. No se puede salir del modo de hibernación pulsando una tecla ni tocando el ratón táctil. Para obtener más información acerca del modo de hibernación, consulte la documentación incluida con el sistema operativo.

## Configuración de los valores de administración de energía

Puede utilizar QuickSet o las Opciones de energía de Windows para configurar los valores de administración de energía en el equipo.

- Para obtener información sobre cómo usar el asistente de Administración de energía de Dell QuickSet, haga clic con el botón derecho en el icono QuickSet del área de notificación, haga clic en **Ayuda** y, a continuación, seleccione **Administración de energía**.

## Acceso a las Propiedades de Opciones de energía

### Windows XP

Haga clic en **Inicio**→ **Panel de control**→ **Rendimiento y mantenimiento** y, a continuación, haga clic en **Opciones de energía**.

### Windows Vista

Haga clic en el botón **Iniciar** de Windows Vista , seleccione **Panel de control**, haga clic en **Sistema y mantenimiento** y, a continuación, en **Opciones de energía**.

## Carga de la batería



**NOTA:** El tiempo de carga aumenta con el equipo encendido. Puede dejar la batería en el ordenador todo el tiempo que desee. Los circuitos internos de la batería impiden que se sobrecargue.

Cuando conecte el equipo a una toma de alimentación eléctrica o instale una batería mientras está conectado a una toma de alimentación eléctrica, comprobará la carga y la temperatura de la batería. Si es necesario, el adaptador de CA cargará la batería y mantendrá la carga.

Si la batería está caliente porque se ha estado usando en el equipo o porque ha permanecido en un ambiente donde la temperatura es elevada, puede ser que no se cargue cuando se conecte el ordenador a una toma de alimentación eléctrica.

Si el indicador  parpadea alternando entre el azul y el ámbar, la batería está demasiado caliente para iniciar la carga. Desconecte el equipo de la toma eléctrica y deje que enfríe a la temperatura ambiente. A continuación, vuelva a conectarlo a la corriente para continuar con la carga de la batería.

Para obtener más información sobre resolución de problemas de la batería, consulte "Problemas de alimentación" en la página 135.

## Sustitución de la batería



**PRECAUCIÓN:** El uso de baterías incompatibles puede aumentar el riesgo de incendio o explosión. Sustituya la batería únicamente por baterías de Dell. La batería está diseñada para funcionar con equipos Dell. No utilice baterías de otros equipos.



**PRECAUCIÓN:** Antes de llevar a cabo estos procedimientos, apague el equipo, desconecte el adaptador de CA de la toma de alimentación eléctrica y del propio equipo, desconecte el módem del conector de pared y del ordenador y retire cualquier otro cable externo que tenga conectado.

**➡ AVISO:** Debe retirar todos los cables externos para evitar posibles daños en el conector.

**➡ AVISO:** Si decide sustituir la batería mientras el ordenador se encuentra en el estado de Suspensión, tiene hasta 1 minuto para completar la sustitución de la batería antes de que el ordenador se apague y pierda los datos que no haya guardado.

Para extraer la batería:

- 1 Si el equipo está conectado (acoplado) a un dispositivo de acoplamiento, desacóplelo. Si desea más instrucciones, consulte la documentación incluida con el dispositivo de acoplamiento.
- 2 Asegúrese de que el equipo está apagado.
- 3 Dé la vuelta al ordenador.
- 4 Deslice y haga clic con los pasadores de liberación de la batería para abrirlos.
- 5 Saque la batería del compartimento deslizándola.

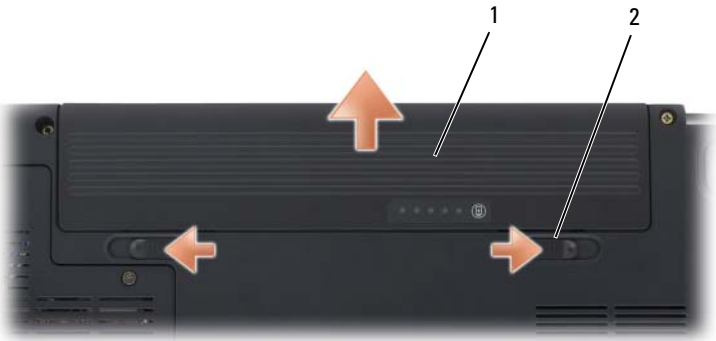

1 Batería

2 Pasadores de liberación de la batería (2)

Para volver a colocar la batería, siga el procedimiento de extracción en orden inverso.

## Almacenamiento de una batería

Extraiga la batería cuando vaya a guardar el equipo durante un período largo. Las baterías se descargan durante los almacenamientos prolongados. Tras un largo período de almacenamiento, recargue la batería completamente (consulte "Carga de la batería" en la página 59) antes de utilizarla.

# Uso de soportes multimedia

## Reproducción de medios

- ➡ **AVISO:** No ejerza presión sobre la bandeja de la unidad óptica al abrirla y cerrarla. Mantenga la bandeja cerrada cuando no utilice la unidad.
- ➡ **AVISO:** No mueva el equipo mientras se está reproduciendo un medio.
  - 1 Pulse el botón de expulsión de la parte frontal de la unidad.
  - 2 Coloque el disco, con la etiqueta hacia arriba, en el centro de la bandeja y presione hasta que se produzca un chasquido en el pivote central.











- 3 Vuelva a introducir la bandeja en la unidad.

Para formatear medios para el almacenamiento o copia de datos, consulte el software de medios que se incluye con el equipo.

 **NOTA:** Asegúrese de acatar la legislación sobre copyright al copiar medios.

Un reproductor de CD incluye los siguientes botones básicos:











---

	Reproducir
	Retrocede dentro de la pista actual
	Pausa
	Adelanta dentro de la pista actual
	Detener
	Retrocede a la pista anterior
	Expulsar
	Adelanta a la pista siguiente

---

Un reproductor de DVD incluye los siguientes botones básicos:

---

	Detener
	Reinicia el segmento actual
	Reproducir
	Adelanta rápido
	Pausa
	Retrocede rápido
	Adelanta una sola imagen en el modo de pausa
	Adelanta al siguiente título o segmento
	Reproduce de forma continua el título o segmento actual
	Retrocede al título o segmento anterior
	Expulsar

---

Para obtener más información sobre la reproducción de medios, haga clic en **Ayuda** en el reproductor multimedia (si se encuentra disponible).

## Reproducción de soportes usando el mando a distancia de viaje de (opcional)

El mando a distancia de viaje de Dell está diseñado para controlar Dell Media Direct y Windows Vista Media Center. Solo puede funcionar con determinados equipos. Para obtener más información, consulte el sitio Web de Dell Support en [support.dell.com](http://support.dell.com).

Para reproducir soportes usando el mando a distancia de viaje de Dell:

- 1 Instale una batería de tipo botón en el mando a distancia.
- 2 Abra Windows Vista® Media Center desde **Iniciar**  → **Programas**.
- 3 Utilice los botones del mando a distancia para reproducir los soportes.



1	Transmisor infrarrojo	2	Flecha arriba
3	Aceptar/Entrar/Seleccionar	4	Flecha derecha
5	Flecha abajo	6	Reproducir/Pausa
7	Adelante	8	Saltar adelante
9	Detener	10	Saltar atrás
11	Invertir	12	Atrás
13	Flecha izquierda	14	Silencio
15	Bajar volumen	16	Av Pág
17	Subir volumen	18	Re Pág

## Copia de medios CD, DVD y Blu-ray Disc™ (BD)

Esta sección se aplica solamente a equipos que tengan una unidad DVD+/-RW o una unidad BD-RE.

 **NOTA:** Asegúrese de no incumplir la legislación sobre copyright al copiar medios.

 **NOTA:** Los tipos de unidades ópticas ofrecidos por Dell pueden variar en función del país.

Las siguientes instrucciones explican cómo realizar una copia exacta de un CD, DVD o BD usando Roxio Creator. También puede utilizar Roxio Creator con otros fines, incluida la creación de CD a partir de archivos de audio del equipo o copias de seguridad de datos importantes. Para obtener ayuda, abra Roxio Creator y, a continuación, pulse <F1>.

Las unidades de DVD y BD instaladas en los equipos Dell no admiten el soporte HD-DVD. Para ver una lista de los formatos de medios compatibles, consulte el apartado "Cómo utilizar un soporte CD, DVD y BD en blanco" en la página 65.

### Cómo copiar un CD, DVD o BD

 **NOTA:** El soporte BD solo se puede copiar en otro medio BD.

 **NOTA:** Copiando un BD-R en un BD-RE no se producirá una copia exacta.

 **NOTA:** La mayoría de los DVD y BD comerciales están protegidos por las leyes de copyright y no pueden copiarse con Roxio Creator.



- 1 Haga clic en **Iniciar**  → **Programas** → **Roxio Creator** → **Proyectos** → **Copiar**.
- 2 En la ficha **Copiar**, haga clic en **Copiar un disco**.
- 3 Para copiar un CD, DVD o BD:
  - *Si tiene una unidad óptica*, inserte el disco de origen en la unidad, asegúrese de que la configuración es la correcta y, a continuación, haga clic en el botón **Copiar un disco** para continuar. El equipo lee el disco de origen y copia los datos en una carpeta temporal de la unidad de disco duro del equipo.  
Cuando se le solicite, inserte un disco en blanco en la unidad y haga clic en **Aceptar**.
  - *Si dispone de dos unidades ópticas*, seleccione la unidad en la que ha insertado el disco de origen y haga clic en el botón **Copiar un disco** para continuar. El equipo copiará los datos del disco de origen en el que está en blanco.

Una vez que haya terminado de copiar el disco de origen, se expulsará automáticamente el que se ha creado.

## **Cómo utilizar un soporte CD, DVD y BD en blanco**

Las unidades de escritura DVD pueden escribir tanto soportes de grabación CD como DVD. Las unidades de escritura BD pueden escribir soportes de grabación CD, DVD y BD.

Utilice CD-R en blanco para grabar música o almacenar permanentemente archivos de datos. Después de crear un CD-R, no se puede volver a grabar en ese CD-R (consulte la documentación de Sonic para obtener más información).

Utilice un CD-RW en blanco si desea borrar, regrabar o actualizar información de ese disco más adelante.

Los soportes DVD+/-R o BD-R en blanco se pueden utilizar para almacenar de forma permanente grandes cantidades de información. Después de crear un disco DVD+/-R o BD-R, es posible que no pueda volver a grabar en él si se *finalizó* o *cerró* durante la fase final del proceso de creación del disco. Utilice soportes DVD+/-RW o BD-RE en blanco si desea borrar, regrabar o actualizar información de ese disco más adelante.

### Unidades de CD grabables

Tipo de soporte	Lectura	Escritura	Regrabable
CD-R	Sí	Sí	No
CD-RW	Sí	Sí	Sí

### Unidades de DVD grabables

Tipo de soporte	Lectura	Escritura	Regrabable
CD-R	Sí	Sí	No
CD-RW	Sí	Sí	Sí
DVD+R	Sí	Sí	No
DVD-R	Sí	Sí	No
DVD+RW	Sí	Sí	Sí
DVD-RW	Sí	Sí	Sí
DVD+R DL	Sí	Sí	No
DVD-R DL	Sí	No	No

### Unidades de BG grabables

Tipo de soporte	Lectura	Escritura	Regrabable
CD-R	Sí	Sí	No
CD-RW	Sí	Sí	Sí
DVD+R	Sí	Sí	No
DVD-R	Sí	Sí	No
DVD+RW	Sí	Sí	Sí
DVD-RW	Sí	Sí	Sí
DVD+R DL	Sí	Sí	No
DVD-R DL	Sí	No	No
BD-R	Sí	Sí	No
BD-RE	Sí	Sí	Sí

## Sugerencias útiles

- Utilice el Explorador de Microsoft® Windows® para arrastrar y soltar archivos en un CD-R o CD-RW únicamente después de haber iniciado Roxio Creator y haber abierto un proyecto de Creator.
- No ocupe toda la capacidad de un CD-R o CD-RW en blanco al grabar; por ejemplo, no copie un archivo de 650 MB en un CD en blanco de 650 MB. La unidad de CD-RW necesita contar con 1 ó 2 MB del espacio en blanco para finalizar la grabación.
- Utilice discos CD-R para grabar CD de música que desee reproducir en equipos estéreo normales. Los discos CD-RW no se reproducen en la mayoría de los equipos estéreo domésticos o para automóvil.
- Los archivos MP3 de música sólo se pueden reproducir en reproductores de MP3 o en equipos en los que se haya instalado el software de MP3.
- Utilice un CD-RW en blanco para practicar la grabación en CD hasta familiarizarse con las técnicas de grabación en CD. Si comete un error, puede borrar los datos del CD-RW e intentarlo de nuevo. También puede utilizar discos CD-RW en blanco para probar un proyecto de archivos de música antes de grabarlos de forma permanente en un CD-R en blanco.
- No se puede crear un DVD de audio con Roxio Creator.
- Los reproductores de DVD, de venta en establecimientos comerciales, utilizados en sistemas "Home Theater" pueden no admitir todos los formatos disponibles de DVD. Para obtener una lista de los formatos admitidos por su reproductor de DVD, consulte la documentación incluida con el mismo o póngase en contacto con el fabricante.
- Los reproductores de BD de venta en establecimientos comerciales, utilizados en sistemas "Home Theater" pueden no admitir todos los formatos disponibles de BD. Para obtener una lista de los formatos admitidos por su reproductor de BD, consulte la documentación incluida con el mismo o póngase en contacto con el fabricante.
- Consulte el sitio Web de Roxio en [www.sonic.com](http://www.sonic.com) o el de la Blu-ray Disc™ Association en [blu-raydisc.com](http://blu-raydisc.com) para obtener más información.

## Ajuste del volumen



**NOTA:** Cuando los altavoces estén silenciados, no oírás la reproducción del medio.

- 1 Haga clic con el botón derecho en el icono de volumen del área de notificación.
- 2 Haga clic en **Abrir mezclador de volumen**.
- 3 Haga clic y arrastre la barra para delizarla hacia arriba o hacia abajo para aumentar o disminuir el volumen.

Para obtener más información sobre las opciones de control de volumen, haga clic en **Ayuda** en la ventana **Mezclador de volumen**.

El Medidor de volumen muestra el nivel de volumen actual, incluido el silencio, en su equipo. Haga clic en el icono **QuickSet** del área de notificación y seleccione o cancele la selección de **Desactivar el medidor de volumen en la pantalla** o pulse los botones de control de volumen para habilitar o deshabilitar el Medidor de volumen en la pantalla.

## Ajuste de la imagen

Si un mensaje de error le indica que la resolución y la intensidad de color actuales ocupan demasiada memoria y no permiten la reproducción del soporte, ajuste las propiedades de la pantalla.

### Windows XP

- 1 Haga clic en **Inicio**→ **Panel de control**→ **Apariencia y temas**.
- 2 En **Elija una categoría...**, haga clic en **Cambiar la resolución de la pantalla**.
- 3 En **Resolución de pantalla**, haga clic y arrastre la barra para reducir la configuración de resolución.
- 4 Haga clic en el menú desplegable en **Calidad de color**, a continuación, haga clic en **Media (16 bits)** y finalmente en **Aceptar**.

### Windows Vista®

- 1 Haga clic en el botón **Iniciar** de Windows Vista, , haga clic en **Panel de control** y, a continuación, en **Apariencia y personalización**.
- 2 En **Personalización** haga clic en **Ajustar resolución de pantalla**. Aparecerá la ventana **Propiedades de pantalla**.

- 3 En **Resolución**: haga clic y arrastre la barra para reducir el ajuste de resolución.
- 4 En **Colors** (Colores) del menú desplegable haga clic en **Medium (16 bit)** (Media [16 bits]).
- 5 Haga clic en **Aceptar**.

## Uso de Dell MediaDirect™

Dell MediaDirect es un modo de reproducción multimedia de encendido instantáneo para soportes digitales. Pulse el botón Dell MediaDirect, situado en la cubierta con bisagra, para iniciar Dell MediaDirect.

### Si se enciende el equipo o se pone en modo de espera o suspensión

Si pulsa el botón Dell MediaDirect mientras el equipo está encendido o en modo de espera (Windows XP) o en el modo de suspensión (Windows Vista), se iniciará Windows Media Center Manager o Dell Media Experience, dependiendo de la configuración del sistema. Si ambas aplicaciones están instaladas, se iniciará Windows Media Center Manager.

### Si se apaga el equipo o se pone en modo de hibernación

Cuando el equipo esté apagado o en modo de hibernación, puede pulsar el botón Dell MediaDirect para iniciar el equipo y ejecutar automáticamente la aplicación de Dell MediaDirect.

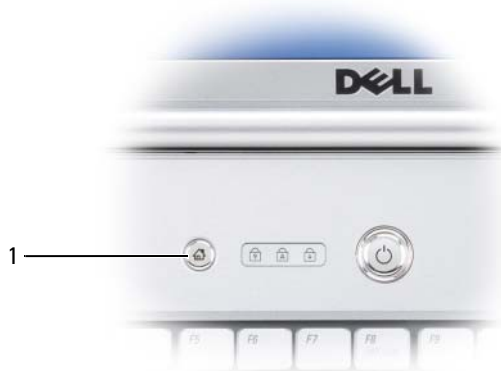

1 Botón Dell MediaDirect

**NOTA:** No se puede volver a instalar Dell MediaDirect si ha reformateado de manera voluntaria la unidad de disco duro. El software de instalación es imprescindible para volver a instalar Dell MediaDirect. Póngase en contacto con Dell para recibir asistencia técnica (consulte el apartado "Cómo ponerse en contacto con Dell" en la página 199).

Para obtener más información sobre el uso de Dell MediaDirect, utilice el menú **Ayuda** de la aplicación Dell MediaDirect.

## Conexión del equipo a un dispositivo de audio o televisión

**NOTA:** Es posible que no se proporcionen con el ordenador los cables de audio y vídeo para conectar el equipo a una televisión u otro dispositivo de audio. Los cables y el adaptador para televisión/audio digital se encuentran a la venta en Dell.

El equipo dispone de un conector para S-vídeo y salida de TV que, junto con un cable estándar de S-vídeo, un cable adaptador de vídeo compuesto o un cable adaptador de vídeo componente (disponibles en Dell), le permiten conectar el ordenador a una televisión.

Su televisión tiene un conector de entrada de S-vídeo, un conector de entrada de vídeo compuesto o un conector de entrada de vídeo componente. Según el tipo de conector disponible en su televisión, puede utilizar un cable de S-vídeo, un cable de vídeo compuesto o un cable de vídeo componente, de venta en establecimientos comerciales, para conectar su ordenador a la televisión.

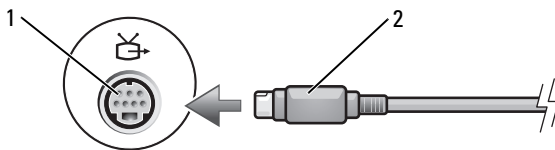

1 Conector para S-vídeo y salida de TV 2 Conector de S-vídeo

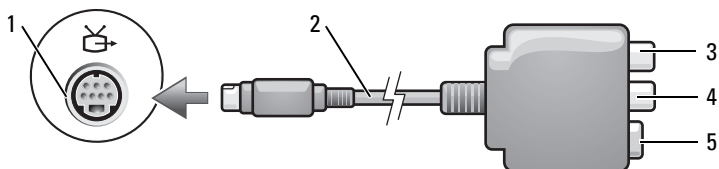

- |   |                                      |   |   |
|---|--------------------------------------|---|---|
| 1 | Conector para S-vídeo y salida de TV | 2 | Adaptador de vídeo compuesto            |
| 3 | Conector de audio digital S/PDIF     | 4 | Conector de salida para vídeo compuesto |
| 5 | Conector de S-vídeo                  |   |   |

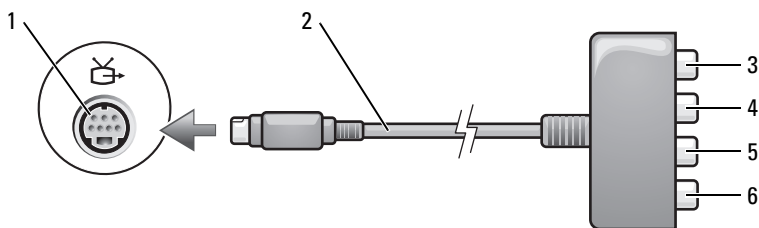

- |   |  |   |  |
|---|--|---|--|
| 1 | Conector para S-vídeo y salida de TV             | 2 | Adaptador de vídeo componente                    |
| 3 | Conector de audio digital S/PDIF                 | 4 | Conector de salida de vídeo componente Pb (rojo) |
| 5 | Conector de salida de vídeo componente Pb (azul) | 6 | Conector de salida de vídeo componente Y (verde) |

Si desea conectar el equipo a una televisión o dispositivo de audio, se recomienda conectar los cables de vídeo y audio al ordenador con una de las siguientes combinaciones:

- S-vídeo y audio estándar
- Vídeo compuesto y audio estándar
- Salida de vídeo compuesto y audio estándar



**NOTA:** Consulte los diagramas que encontrará al principio de cada subapartado para ayudarle a determinar qué método de conexión debe utilizar.

Cuando acabe de conectar el vídeo y los cables de audio entre el ordenador y el TV, debe activar el equipo para trabajar con el TV. Consulte "Activación de la configuración de la pantalla de una televisión" en la página 84 para asegurarse de que el ordenador reconoce la televisión y funciona correctamente con ella. Además, si utiliza audio digital S/PDIF, consulte "Activación de audio digital S/PDIF" en la página 84.

### S-vídeo y audio estándar

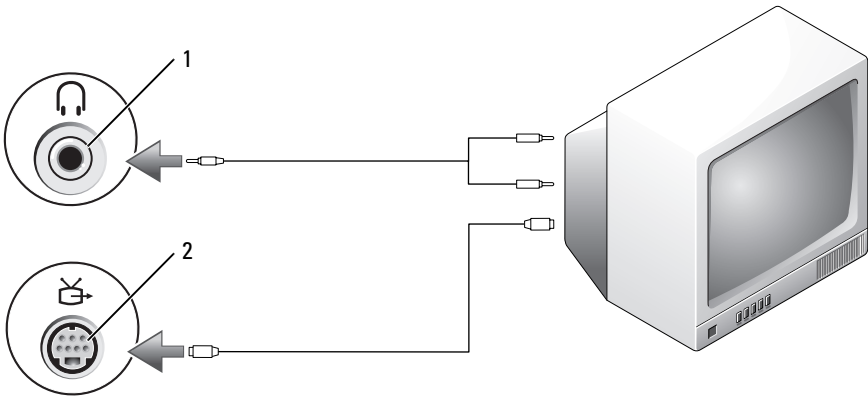

1 Conector de audio      2 Conector para S-vídeo y salida de TV

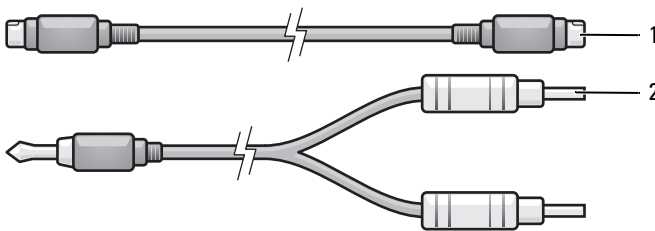

1 Cable de S-vídeo estándar      2 Cable de audio estándar

**1** Apague el equipo y la televisión o el dispositivo de audio que desea conectar.

**NOTA:** Si su TV o dispositivo de audio admite S-vídeo pero no audio digital S/PDIF, puede conectar un cable de S-vídeo directamente al conector de salida de TV de S-vídeo del equipo (sin el cable del adaptador de TV/audio digital).



- 2 Enchufe un extremo del cable de S-vídeo en el conector de salida de S-vídeo del equipo.
- 3 Conecte el otro extremo del cable de S-vídeo al conector de entrada de S-vídeo de la televisión.
- 4 Conecte el extremo del conector del cable de audio al conector de auriculares del equipo.
- 5 Conecte los dos conectores RCA situados en el otro extremo del cable de audio a los conectores de entrada de audio de la televisión o de otro dispositivo de audio.
- 6 Encienda la televisión y los dispositivos de audio que haya conectado (si ha conectado alguno) y, a continuación, encienda el ordenador.
- 7 Consulte "Activación de la configuración de la pantalla de una televisión" en la página 84 para asegurarse de que el ordenador reconoce la televisión y funciona correctamente con ella.

## S-vídeo y audio digital S/PDIF

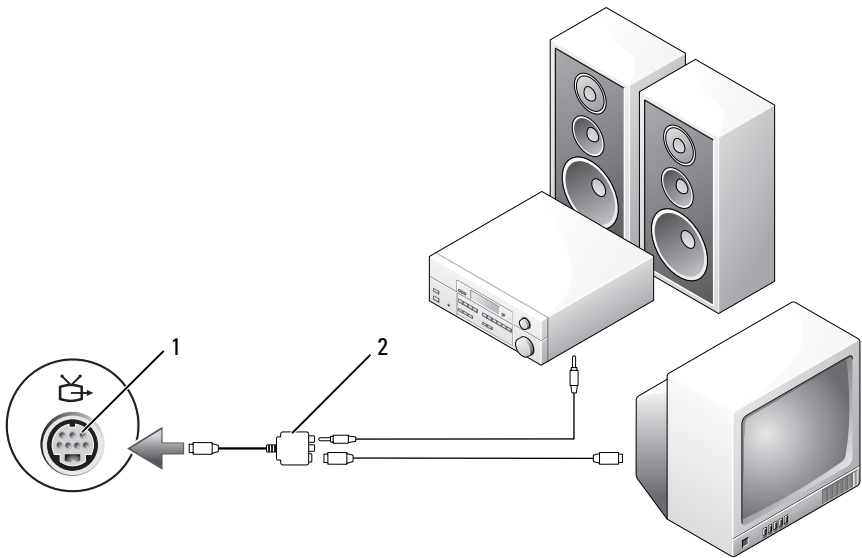

- 1 Conector para S-vídeo y salida de TV    2 Adaptador de vídeo compuesto

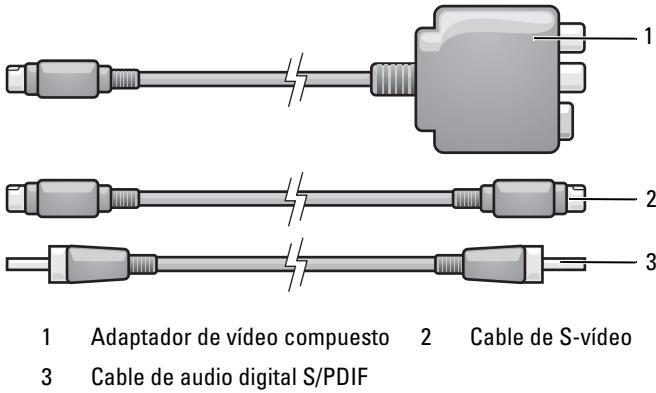

- 1 Apague el ordenador y la televisión o el dispositivo de audio que desea conectar.
- 2 Conecte el adaptador de vídeo compuesto al conector de S-vídeo y salida de TV del equipo.
- 3 Enchufe un extremo del cable de S-vídeo en el conector de salida de S-vídeo del adaptador de vídeo compuesto.

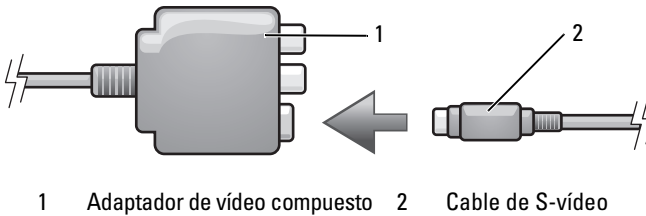

- 4 Enchufe el otro extremo del cable de S-vídeo al conector de entrada de S-vídeo de la televisión.
- 5 Enchufe un extremo del cable de audio digital S/PDIF al conector de audio digital en el cable del adaptador de vídeo compuesto.

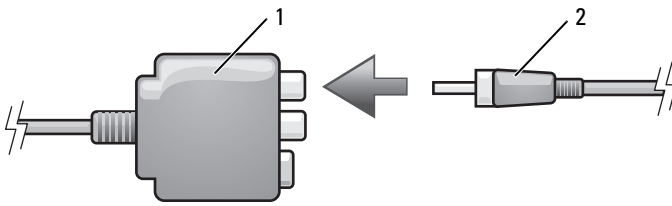

1 Adaptador de vídeo compuesto 2 Cable de audio digital S/PDIF

- 6 Enchufe el otro extremo del cable de audio digital S/PDIF al conector de entrada de audio de la televisión o dispositivo de audio.
- 7 Encienda la televisión y los dispositivos de audio que haya conectado (si ha conectado alguno) y, a continuación, encienda el ordenador.
- 8 Consulte "Activación de la configuración de la pantalla de una televisión" en la página 84 para asegurarse de que el ordenador reconoce la televisión y funciona correctamente con ella.

### Vídeo compuesto y audio estándar

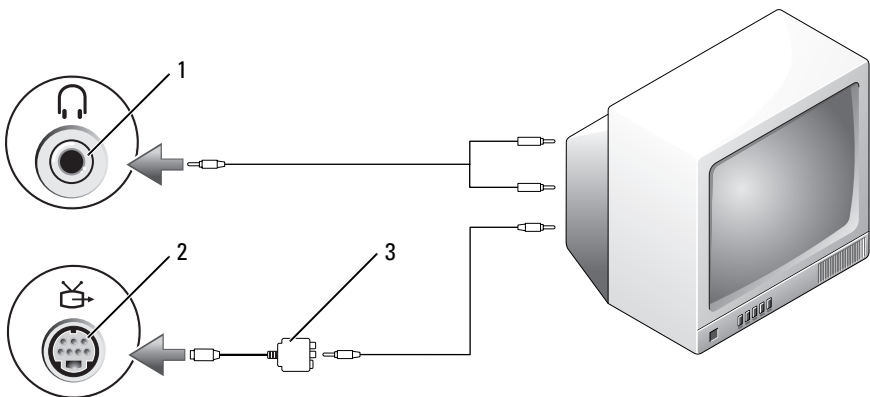

1 Conector de entrada de audio 2 Conector para S-vídeo y salida de TV  
3 Adaptador de vídeo compuesto

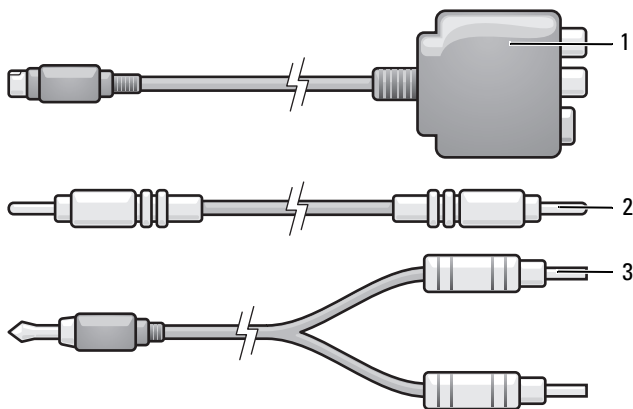

- 1 Adaptador de vídeo compuesto      2 Cable de vídeo compuesto
- 3 Cable de audio estándar

- 1 Apague el equipo y la televisión o el dispositivo de audio que desea conectar.
- 2 Conecte el adaptador de vídeo compuesto al conector de S-vídeo y salida de TV del equipo.
- 3 Enchufe un extremo del cable de vídeo compuesto en el conector de salida de vídeo compuesto en el adaptador de vídeo compuesto.

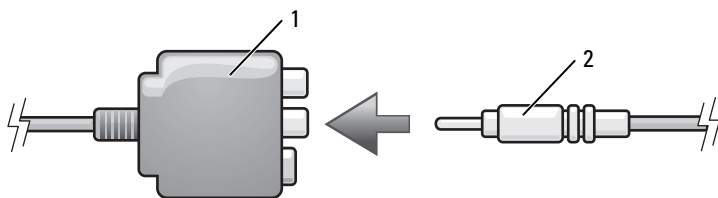

- 1 Adaptador de vídeo compuesto      2 Cable de vídeo compuesto

- 4 Enchufe el otro extremo del cable de vídeo compuesto al conector de entrada de vídeo compuesto de la televisión.
- 5 Enchufe el extremo del conector del cable de audio al conector de auriculares del equipo.

- 6 Conecte los dos conectores RCA situados en el otro extremo del cable de audio a los conectores de entrada de audio de la televisión o de otro dispositivo de audio.
- 7 Encienda la televisión y los dispositivos de audio que haya conectado (si ha conectado alguno) y, a continuación, encienda el ordenador.
- 8 Consulte "Activación de la configuración de la pantalla de una televisión" en la página 84 para asegurarse de que el ordenador reconoce la televisión y funciona correctamente con ella.

### Vídeo compuesto y audio digital S/PDIF

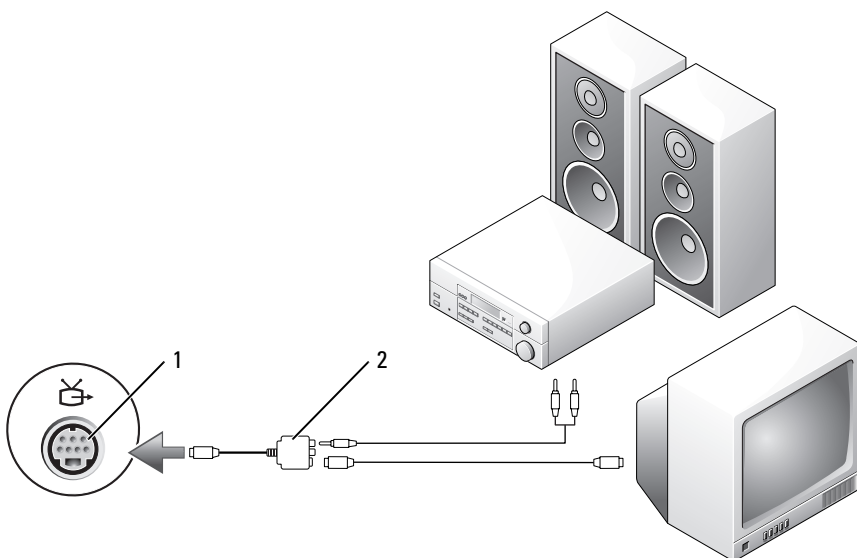

- 1 Conector para S-vídeo y salida de TV    2 Adaptador de vídeo compuesto

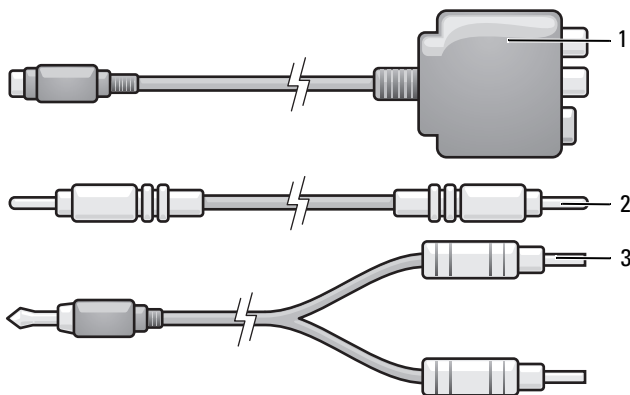

- 1 Adaptador de vídeo compuesto    2 Cable de vídeo compuesto  
3 Cable de audio estándar

- 1 Apague el equipo y la televisión o el dispositivo de audio que desea conectar.
- 2 Conecte el adaptador de vídeo compuesto al conector de S-vídeo y salida de TV del equipo.
- 3 Enchufe un extremo del cable de vídeo compuesto en el conector de entrada de vídeo compuesto en el adaptador de vídeo compuesto.

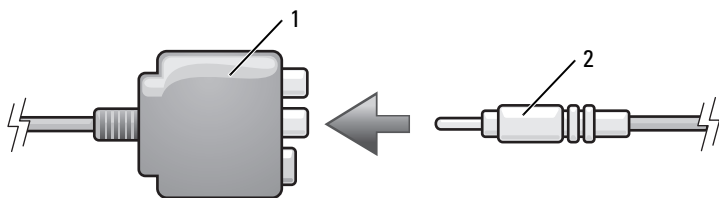

- 1 Adaptador de vídeo compuesto    2 Cable de vídeo compuesto

- 4 Enchufe el otro extremo del cable de vídeo compuesto al conector de entrada de vídeo compuesto de la televisión.
- 5 Enchufe un extremo del cable de audio digital S/PDIF al conector de audio S/PDIF en el adaptador de vídeo compuesto.

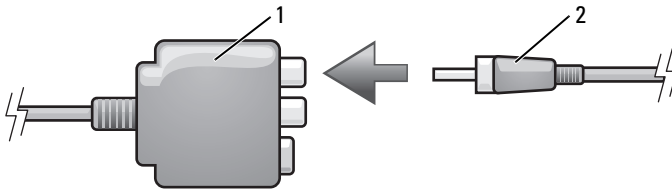

- 1 Adaptador de vídeo compuesto      2 Cable de audio digital S/PDIF

- 6 Conecte el otro extremo del cable de audio digital al conector de entrada S/PDIF de la televisión u otro dispositivo de audio.
- 7 Encienda la televisión y los dispositivos de audio que haya conectado (si ha conectado alguno) y, a continuación, encienda el ordenador.
- 8 Consulte "Activación de la configuración de la pantalla de una televisión" en la página 84 para asegurarse de que el ordenador reconoce la televisión y funciona correctamente con ella.

### Vídeo componente y audio estándar

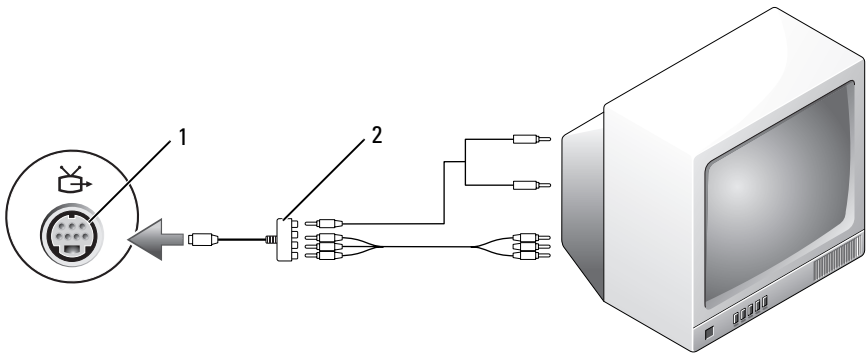

- 1 Conector para S-vídeo y salida de TV      2 Adaptador de vídeo componente

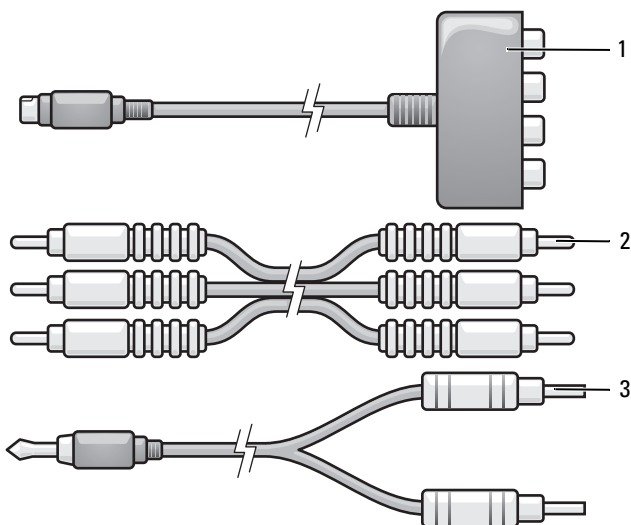

- 1 Adaptador de vídeo componente      2 Cable de vídeo componente  
3 Cable de audio estándar

- 1 Apague el equipo y la televisión o el dispositivo de audio que desea conectar.
- 2 Conecte el adaptador de vídeo componente al conector de S-vídeo y salida de TV del ordenador.
- 3 Enchufe los tres extremos del cable de vídeo componente en los conectores de salida de vídeo componente en el adaptador de vídeo componente. Asegúrese de que los cables de color rojo, verde y azul coinciden con los puertos del adaptador correspondientes.

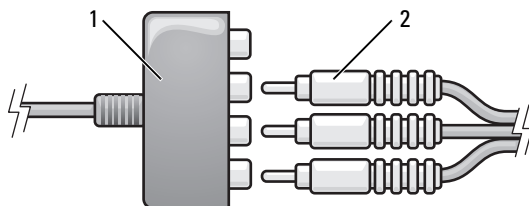

- 1 Adaptador de vídeo componente      2 Cable de vídeo componente



- 4 Enchufe los tres conectores del otro extremo del cable de vídeo componente a los conectores de entrada de vídeo componente de la televisión. Asegúrese de que los cables de color rojo, verde y azul coinciden con los colores de los conectores de entrada de la televisión.
- 5 Enchufe el extremo del conector del cable de audio al conector de auriculares del equipo.
- 6 Conecte los dos conectores RCA situados en el otro extremo del cable de audio a los conectores de entrada de audio de la televisión o dispositivo de audio.
- 7 Encienda la televisión y los dispositivos de audio que haya conectado (si ha conectado alguno) y, a continuación, encienda el ordenador.
- 8 Consulte "Activación de la configuración de la pantalla de una televisión" en la página 84 para asegurarse de que el ordenador reconoce la televisión y funciona correctamente con ella.

## Vídeo componente y audio digital S/PDIF

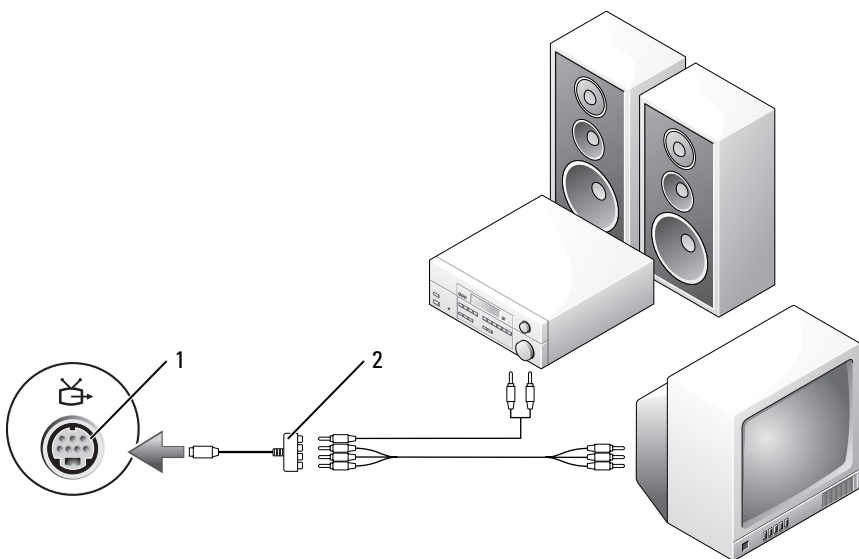

- 1 Conector para S-vídeo y salida de TV 2 Adaptador de vídeo componente

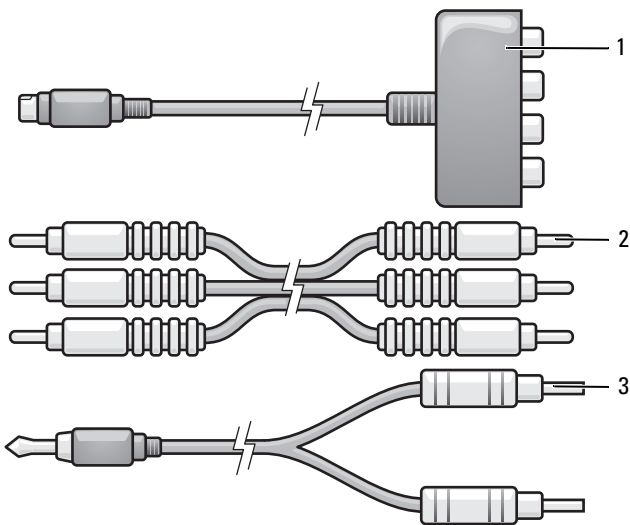

- 1 Adaptador de vídeo componente      2 Cable de vídeo componente  
 3 Cable de audio estándar

- 1 Apague el equipo y la televisión o el dispositivo de audio que desea conectar.
- 2 Conecte el adaptador de vídeo componente al conector de S-vídeo y salida de TV del ordenador.
- 3 Enchufe los tres extremos del cable de vídeo componente en los conectores de salida de vídeo componente en el adaptador de vídeo componente. Asegúrese de que los cables de color rojo, verde y azul coinciden con los puertos del adaptador correspondientes.

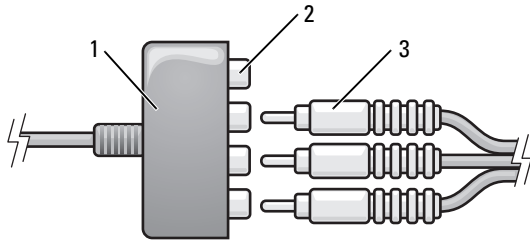

- 1 Adaptador de vídeo componente
- 2 Conectores de salida de vídeo componente

- 3 Cable de vídeo componente

- 4 Enchufe los tres conectores del otro extremo del cable de vídeo componente a los conectores de entrada de vídeo componente de la televisión. Asegúrese de que los cables de color rojo, verde y azul coinciden con los colores de los conectores de entrada de la televisión.
- 5 Enchufe un extremo del cable de audio digital S/PDIF al conector de audio S/PDIF en el adaptador de vídeo componente.

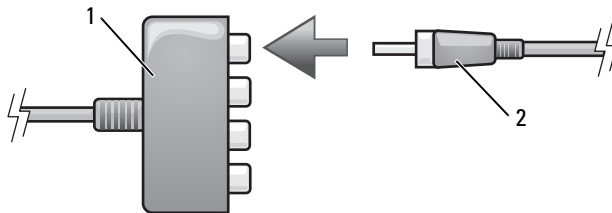

- 1 Adaptador de vídeo componente
- 2 Cable de audio digital S/PDIF

- 6 Conecte el otro extremo del cable de audio digital al conector de entrada S/PDIF de la televisión u otro dispositivo de audio.
- 7 Encienda la televisión y los dispositivos de audio que haya conectado (si ha conectado alguno) y, a continuación, encienda el ordenador.
- 8 Consulte "Activación de la configuración de la pantalla de una televisión" en la página 84 para asegurarse de que el ordenador reconoce la televisión y funciona correctamente con ella.

## Activación de audio digital S/PDIF

- 1 Haga doble clic en el icono del altavoz del área de notificación de Windows.
- 2 Haga clic en el menú **Opciones** y, a continuación, en **Controles avanzados**.
- 3 Haga clic en **Opciones avanzadas**.
- 4 Haga clic en **Interfaz S/PDIF**.
- 5 Haga clic en **Cerrar**.
- 6 Haga clic en **Aceptar**.

## Activación de la configuración de la pantalla de una televisión



**NOTA:** Para asegurar que las opciones de la pantalla aparecen correctamente, conecte la televisión al equipo antes de activar la configuración de la pantalla.

### *Windows XP*



- 1 Haga clic en el botón **Inicio**, seleccione **Configuración** y, a continuación, haga clic en **Panel de control**.
- 2 Haga doble clic en **Pantalla** y clic en la ficha **Configuración**.
- 3 Haga clic en **Opciones avanzadas**.
- 4 Haga clic en la ficha de su tarjeta de vídeo.



**NOTA:** Para conocer el tipo de tarjeta de vídeo instalada en el equipo, consulte Windows Help and Support Center (Centro de ayuda y soporte técnico de Windows). Para acceder al Centro de ayuda y soporte técnico de Windows, haga clic en **Inicio** → **Ayuda y soporte técnico**. En **Pick a Task** (Elija una tarea), haga clic en **Use Tools to view your computer information and diagnose problems** (Usar herramientas para visualizar la información de su ordenador y problemas de diagnóstico). A continuación, en **My Computer Information** (Información de mi ordenador), seleccione **Hardware**.

- 5 En la sección de dispositivos de la pantalla, seleccione la opción adecuada para utilizar una sola pantalla o varias, asegurándose de que la configuración de la pantalla sea correcta para su selección.

## **Windows Vista**

- 1 Haga clic en el botón Iniciar de Windows Vista, , en **Panel de control** y, a continuación, en **Apariencia y personalización**.
- 2 En **Personalización** haga clic en **Ajustar resolución de pantalla**. Aparecerá la ventana **Propiedades de pantalla**.
- 3 Haga clic en **Opciones avanzadas**.
- 4 Haga clic en la ficha de su tarjeta de vídeo.
  -  **AVISO:** Para conocer el tipo de tarjeta de vídeo instalada en el equipo, consulte Centro de ayuda y soporte técnico de Windows. Para acceder al Centro de ayuda y soporte técnico de Windows Vista, haga clic en el botón Iniciar de Windows Vista  → **Ayuda y soporte técnico**. En **Pick a Task** (Elija una tarea), haga clic en **Use Tools to view your computer information and diagnose problems** (Usar herramientas para visualizar la información de su ordenador y problemas de diagnóstico). A continuación, en **My Computer Information** (Información de mi ordenador), seleccione **Hardware**.
- 5 En la sección de dispositivos de la pantalla, seleccione la opción adecuada para utilizar una sola pantalla o varias, asegurándose de que la configuración de la pantalla sea correcta para su selección.



## Uso de ExpressCards

Las ExpressCards proporcionan memoria adicional, comunicaciones por cable e inalámbricas y funciones multimedia y de seguridad. Por ejemplo, puede añadir una ExpressCard para disponer de la conectividad de una red de área local inalámbrica (WWAN) en el equipo.

Las ExpressCards admiten dos factores de forma:

- ExpressCard/34 (34 mm de ancho)
- ExpressCard/54 (54 mm de ancho en forma de L con un conector de 34 mm)

La tarjeta de 34 mm se adapta tanto a las ranuras para tarjetas de 34 mm como las de 54 mm. La de 54 mm solo se adapta a la ranura de 54 mm.

Consulte "Especificaciones" en la página 201 para obtener información sobre las ExpressCards admitidas.

 **NOTA:** Una ExpressCard no es un dispositivo de arranque.

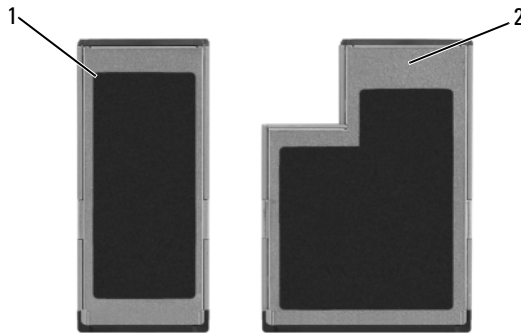

1 ExpressCard/34

2 ExpressCard/54

## Paneles protectores de las ExpressCard

El equipo se envía con un panel protector de plástico instalado en la ranura para tarjetas ExpressCard. Los paneles protectores protegen las ranuras no utilizadas del polvo y otras partículas. Guarde el panel protector de la ExpressCard para utilizarlo cuando no haya instalada una ExpressCard en la ranura; los paneles protectores de otros equipos pueden no ajustarse al suyo.

Retire el panel protector antes de instalar una ExpressCard. Para retirar el panel protector, consulte el apartado "Extracción de una ExpressCard o de un panel protector" en la página 89.

## Instalación de una ExpressCard

Se puede instalar una ExpressCard mientras el equipo se encuentra en funcionamiento. El ordenador la detectará automáticamente.

Las tarjetas ExpressCard suelen estar marcadas con un símbolo (como puede ser un triángulo o una flecha) o con una etiqueta para indicar el extremo que debe insertarse en la ranura. Las tarjetas están marcadas para impedir que se inserten de forma incorrecta. Si la orientación de la tarjeta no está clara, consulte la documentación incluida con ésta.



**PRECAUCIÓN:** Antes de comenzar cualquiera de los procedimientos de esta sección, siga las instrucciones de seguridad incluidas en la *Guía de información del producto*.

Para instalar una ExpressCard:

- 1 Sujete la tarjeta con la parte superior orientada hacia arriba.
- 2 Inserte la tarjeta en la ranura hasta que esté completamente asentada en el conector.

Si encuentra demasiada resistencia, no la fuerce. Compruebe la orientación de la tarjeta e inténtelo de nuevo.





1 Ranura 2 ExpressCard

El equipo reconoce la ExpressCard y carga el controlador del dispositivo adecuado de forma automática. Si el programa de configuración le pide que cargue los controladores del fabricante, utilice el soporte incluido con ExpressCard.

## Extracción de una ExpressCard o de un panel protector

**⚠ PRECAUCIÓN:** Antes de comenzar cualquiera de los procedimientos de esta sección, siga las instrucciones de seguridad incluidas en la *Guía de información del producto*.

Presione el seguro y retire la tarjeta o el protector. Con algunos pasadores deberá presionarlos dos veces, una vez para soltar el pasador y la otra para extraer la tarjeta.

Reserve un panel protector para utilizarlo cuando no haya ninguna ExpressCard instalada en una ranura. Los paneles protectores protegen las ranuras no utilizadas del polvo y otras partículas.



1 Botón de apertura

## Uso del lector de tarjetas de memoria

El lector de tarjetas de memoria proporciona una manera rápida y cómoda de ver y compartir fotos digitales, música y vídeos almacenados en una tarjeta de memoria.



**NOTA:** Una tarjeta de memoria no es un dispositivo de arranque.

El lector de tarjetas de memoria 8 en 1 puede leer las siguientes tarjetas de memoria:

- Secure Digital (SD)
- SDIO
- Tarjeta MultiMedia (MMC)
- Memory Stick
- Memory Stick PRO
- Tarjeta xD-Picture
- SD de alta velocidad
- SD de alta densidad

## Paneles protectores de tarjetas de memoria

El equipo se envía con un panel protector de plástico instalado en el lector de tarjetas de memoria 8 en 1. Los paneles protectores protegen las ranuras no utilizadas del polvo y otras partículas. Guarde el panel protector para utilizarlo cuando no haya ninguna tarjeta de memoria instalada en la ranura; puede que los paneles protectores de otros equipos no sirvan para el suyo.

Retire el panel protector antes de instalar la tarjeta de memoria. Para retirar el panel protector, consulte el apartado "Cómo retirar una tarjeta de memoria o panel protector" en la página 92.

## Instalación de una tarjeta de memoria

Puede instalar una tarjeta de memoria en el equipo mientras esté en funcionamiento. El ordenador la detectará automáticamente.

Habitualmente, las tarjetas de memoria están marcadas con un símbolo (como, por ejemplo, un triángulo o una flecha) o una etiqueta para indicar qué extremo debe insertarse en la ranura. Las tarjetas están marcadas para impedir que se inserten de forma incorrecta. Si la orientación de la tarjeta no está clara, consulte la documentación incluida con ésta.

**⚠ PRECAUCIÓN:** Antes de comenzar cualquiera de los procedimientos de esta sección, siga las instrucciones de seguridad incluidas en la *Guía de información del producto*.

Para instalar una tarjeta de memoria:

- 1 Sujete la tarjeta con la parte superior orientada hacia arriba.
- 2 Inserte la tarjeta en la ranura hasta que esté completamente asentada en el conector.

Si encuentra demasiada resistencia, no la fuerce. Compruebe la orientación de la tarjeta e inténtelo de nuevo.



El equipo reconoce la tarjeta de memoria y carga automáticamente el controlador de dispositivo adecuado. Si el programa de configuración le pide que cargue los controladores del fabricante, utilice el soporte incluido con la tarjeta de memoria.

## Cómo retirar una tarjeta de memoria o panel protector

**⚠ PRECAUCIÓN:** Antes de comenzar cualquiera de los procedimientos de esta sección, siga las instrucciones de seguridad incluidas en la *Guía de información del producto*.

**➡ AVISO:** Utilice la utilidad de configuración de la tarjeta de memoria (haga clic en el icono  del área de notificación) para seleccionar una tarjeta y detener su funcionamiento antes de retirarla del equipo. Si no hace que la tarjeta deje de funcionar con la utilidad de configuración, podría perder datos.

Presione la tarjeta en la ranura para sacarla del lector de tarjetas. Cuando haya quedado parcialmente expulsada, extráigala.

## Configuración y uso de redes

Una red informática ofrece conectividad entre su equipo e Internet, otro equipo o una red. Por ejemplo, con una red configurada en su casa o una pequeña oficina, podrá imprimir en una impresora común, acceder a unidades y archivos de otro equipo, navegar por otras redes o acceder a Internet. Puede configurar una Red de área local (LAN) usando una red o cable de módem de banda ancha o configurar una LAN inalámbrica (WLAN).

Los sistemas operativos Microsoft® Windows® XP y Microsoft Windows Vista® ofrecen asistentes para guiarle durante el proceso de conectar equipos en una red. Consulte el Centro de ayuda y soporte técnico de Windows para obtener información sobre redes (consulte el apartado "Centro de ayuda y soporte técnico de Microsoft Windows XP y Windows Vista®" en la página 16).

### Conexión a una red o cable de módem de banda ancha

Antes de conectar el equipo a una red, el ordenador debe tener un adaptador de red instalado y un cable de red conectado.

- 1 Conecte el cable de red al conector del adaptador de red, que está situado en la parte posterior del equipo.

 **NOTA:** Inserte el conector del cable hasta que encaje en su sitio y, a continuación, tire de él suavemente para comprobar que está bien conectado.

- 2 Conecte el otro extremo del cable de red a un dispositivo de conexión de red, como un conector de red de pared.

 **NOTA:** No utilice un cable de red con un conector telefónico de la pared.



# Configuración de una red

## Windows XP

- 1 Haga clic en Inicio→ Todos los programas→ Accesorios→ Comunicaciones→ Asistente para la configuración de red→ Siguiente→ Lista de comprobación para crear una red.



**NOTA:** Si selecciona el método de conexión denominado **Este equipo se conecta directamente a Internet** se activará el servidor de seguridad integrado que se proporciona con Windows XP Service Pack 2 (SP2).

- 2 Complete todos los elementos de la lista de comprobación.
- 3 Vuelva al Asistente para configuración de red y siga las instrucciones del asistente.

## Windows Vista

- 1 Haga clic en el botón Iniciar de Windows Vista, , y, a continuación, haga clic en **Connect To** (Conectar a)→ **Configurar una conexión de red**.
- 2 Seleccione una opción en **Elija una opción de conexión**.
- 3 Haga clic en **Siguiente** y siga las instrucciones del asistente.

# Red de área local inalámbrica

Una red de área local inalámbrica (WLAN) está formada por una serie de equipos interconectados que se comunican entre sí a través de ondas aéreas, en lugar de mediante un cable de red conectado a cada ordenador. En una WLAN, un dispositivo de comunicaciones de radio denominado punto de acceso o enrutador inalámbrico conecta los equipos en red y proporciona acceso a Internet o a la red. El de acceso o enrutador inalámbrico y la tarjeta de red inalámbrica del equipo se comunican emitiendo datos con sus antenas a través de las ondas aéreas.

## Qué necesita para establecer una conexión WLAN

Antes de poder configurar una WLAN, necesita los siguientes elementos:

- Acceso a Internet de alta velocidad (banda ancha) (como por cable o ADSL)
- Un módem de banda ancha conectado y en funcionamiento

- Un enrutador inalámbrico o punto de acceso
- Una tarjeta de red inalámbrica en cada equipo que desee conectar a la WLAN
- Un cable de red con un conector de red (RJ-45)

## Comprobación de la tarjeta de red inalámbrica

En función de las selecciones realizadas al adquirir el equipo, éste tendrá una variedad distinta de configuraciones. Para confirmar que el suyo tiene una tarjeta de red inalámbrica y para determinar el tipo de tarjeta, use uno de los siguientes métodos:

- El botón **Inicio** y la opción **Conectarse a**
- Confirmación del pedido de su equipo

### Botón Inicio y opción Conectarse a

En *Microsoft Windows XP*, haga clic en **Inicio**→ **Conectar a**→ **Mostrar todas las conexiones**.



**NOTA:** Si el equipo está configurado en la opción del menú **Inicio clásico**, haga clic en **Inicio**→ **Configuración**→ **Conexiones de red** para ver las conexiones de red.

En *Microsoft Windows Vista*, haga clic en → **Connect To** (Conectar a)→ **View network computers and devices** (Ver equipos y dispositivos de red).

Si Conexión de red inalámbrica no aparece en LAN o Internet de alta velocidad, significa que no tiene instalada una tarjeta de red inalámbrica.

Si aparece Conexión de red inalámbrica, significa que tiene instalada una tarjeta de red inalámbrica. Para visualizar información detallada acerca de la tarjeta de red inalámbrica:

- 1 Haga clic con el botón derecho del ratón en **Conexión de red inalámbrica**.
- 2 Haga clic en **Propiedades**.

Aparece la ventana **Propiedades de la conexión de red inalámbrica**. El nombre y el número de modelo de la tarjeta de red inalámbrica están recogidos en la ficha **General**.





**NOTA:** Si no aparece **Conexión de red inalámbrica**, significa que no tiene instalada una tarjeta de red inalámbrica.

### Confirmación de orden para su equipo

La confirmación del pedido recibida al encargar el equipo enumera el hardware y el software entregado.

## Configurar una nueva WLAN usando un enrutador inalámbrico y un módem de banda ancha

- 1 Póngase en contacto con el proveedor de servicios de Internet (ISP) para obtener información específica acerca de los requisitos de la conexión del módem de banda ancha.
  - 2 Asegúrese de que dispone de acceso alámbrico a Internet mediante el módem de banda ancha antes de intentar configurar una conexión inalámbrica a Internet (consulte "Conexión a una red o cable de módem de banda ancha" en la página 93).
  - 3 Instale el software requerido por su enrutador inalámbrico. El enrutador puede incluir un soporte de instalación. El soporte de instalación contiene normalmente información sobre la instalación y la solución de problemas. Instale el software requerido conforme a las instrucciones entregadas por el fabricante del enrutador.
  - 4 Apague el equipo y todos los equipos cercanos habilitados para la conexión inalámbrica a través del botón Iniciar de Windows Vista .
  - 5 Desconecte el cable de alimentación del módem de banda ancha del enchufe eléctrico.
  - 6 Desconecte el cable de red del equipo y del módem.
  - 7 Desconecte el cable del adaptador de CA del enrutador inalámbrico para asegurar que no exista ninguna fuente de alimentación conectada al mismo.
-  **NOTA:** Espere como mínimo 5 minutos después de desconectar el módem de banda ancha antes de continuar con la configuración de red.
- 8 Inserte un cable de red en el conector de red (RJ-45) del módem de banda ancha sin alimentación eléctrica.
  - 9 Conecte el otro extremo del cable de red en el conector de red (RJ-45) de Internet del enrutador inalámbrico sin alimentación eléctrica.
  - 10 Asegúrese de que ningún cable de red o cable USB, excepto el cable de red que conecta el módem y el enrutador inalámbrico, está conectado al módem de banda ancha.
-  **NOTA:** Reinicie el equipo inalámbrico en el orden descrito a continuación para evitar que se produzca un posible fallo de conexión.
- 11 Encienda *únicamente* el módem de banda ancha y espere al menos 2 minutos para que se estabilice. Después de 2 minutos, siga en el paso 12.



- 12 Encienda el enrutador inalámbrico y espere al menos 2 minutos para que se establezca. Después de 2 minutos, siga en el paso 13.
- 13 Arranque el equipo y espere a que finalice el proceso de inicio.
- 14 Consulte la documentación incluida con el enrutador inalámbrico para llevar a cabo las siguientes acciones y configurar así el enrutador inalámbrico:
  - Establezca la comunicación entre el equipo y el enrutador inalámbrico.
  - Configure el enrutador inalámbrico para comunicarse con el enrutador de banda ancha.
  - Averigüe el nombre del servidor de emisión del enrutador inalámbrico. El término técnico para el nombre del nombre del servidor de emisión del enrutador inalámbrico es Identificador de conjunto de servicio (SSID) o nombre de red.
- 15 Si es necesario, configure la tarjeta de red inalámbrica para conectarse a la red inalámbrica (consulte el apartado "Conexión a una WLAN" en la página 97).

## Conexión a una WLAN



**NOTA:** Antes de establecer la conexión a una WLAN, asegúrese de que ha seguido fielmente las instrucciones de "Red de área local inalámbrica" en la página 94.



**NOTA:** Las siguientes instrucciones sobre el sistema de red no son aplicables a las tarjetas internas con tecnología inalámbrica Bluetooth® ni a los productos de telefonía móvil.

Esta sección proporciona los procedimientos generales para realizar la conexión a una red mediante tecnología inalámbrica. Los nombres específicos de red y los detalles de configuración pueden variar. Consulte el apartado "Red de área local inalámbrica" en la página 94 para obtener más información acerca de cómo prepararse para la conexión del equipo a una WLAN.

La tarjeta de red inalámbrica requiere un software y unos controladores específicos para conectarse a una red. El software ya está instalado.



**NOTA:** Si el software se extrae o se daña, siga las instrucciones que se incluyen en la documentación del usuario de su tarjeta de red inalámbrica. Compruebe el tipo de tarjeta de red inalámbrica instalada en el equipo y, a continuación, busque ese nombre en el sitio Web de soporte técnico de Dell™ en [support.dell.com](http://support.dell.com). Para obtener más información acerca de tipo de tarjeta de red inalámbrica instalada en el equipo, consulte el apartado "Comprobación de la tarjeta de red inalámbrica" en la página 95.

Al encender el equipo y cuando se detecta en el área una red para la que el ordenador no está configurado, aparece una ventana emergente cerca del icono de red en el área de notificación de Windows.

### **Determinar el administrador del dispositivo de red inalámbrica**

En función del software instalado en el equipo, distintas utilidades de configuración inalámbrica pueden administrar los dispositivos de red:

- La utilidad de cliente de la tarjeta de red inalámbrica
- El sistema operativo Windows XP o Windows Vista

Para conocer qué utilidad de configuración inalámbrica está administrando la tarjeta de red inalámbrica en Windows XP:

- 1 Haga clic en **Inicio**→ **Configuración**→ **Panel de control**→ **Conexiones de red**.
- 2 Haga clic con el botón derecho del ratón en el icono **Conexión de red inalámbrica** y, a continuación, haga clic en **Ver redes inalámbricas disponibles**.

Si la ventana **Elija una red inalámbrica** informa de que **Windows no puede configurar esta conexión**, significa que la utilidad del cliente de la tarjeta de red inalámbrica está administrando la tarjeta de red inalámbrica.

Si la ventana **Elija una red inalámbrica** indica **Haga clic en un elemento de la lista a continuación para conectarse a una red inalámbrica dentro del alcance o para obtener más información**, significa que el sistema operativo de Windows XP está administrando la tarjeta de red inalámbrica.

Para conocer qué utilidad de configuración inalámbrica está administrando la tarjeta de red inalámbrica en Windows Vista:

- 1 Haga clic en  → **Connect to** (Conectar a)→ **Conexiones de red inalámbricas**.
- 2 Haga doble clic en un perfil para abrir la pantalla de las propiedades de la red inalámbrica.

Para obtener información específica sobre la utilidad de configuración inalámbrica instalada en el ordenador, consulte la documentación de la red inalámbrica en el Centro de ayuda y soporte técnico de Windows (consulte "Centro de ayuda y soporte técnico de Microsoft Windows XP y Windows Vista<sup>®</sup>" en la página 16).

## Completar la conexión a la WLAN

Cuando se enciende el equipo y se detecta una red (para la que el ordenador no está configurado) aparecerá un mensaje emergente cerca del icono en el área de notificación (situada en la esquina inferior derecha del escritorio de Windows).

Siga las instrucciones proporcionadas en las peticiones de la utilidad que aparecen en la pantalla.

Una vez configurado el ordenador para la red inalámbrica que haya seleccionado, otro mensaje emergente le notificará que el equipo está conectado a dicha red.

En lo sucesivo, siempre que se conecte al equipo dentro del área de alcance de la red inalámbrica seleccionada, el mismo mensaje emergente le informará acerca de la conexión de red inalámbrica.



**NOTA:** Si selecciona una red segura, debe especificar una clave WEP o WPA cuando se le pida. La configuración de seguridad de la red es exclusiva de su red. Dell no puede proporcionar esta información.



**NOTA:** Es posible que el equipo tarde hasta un minuto en conectarse a la red.

## Seguimiento del estado de la tarjeta de red inalámbrica mediante Dell QuickSet

El indicador de actividad inalámbrica le ofrece una manera sencilla de supervisar el estado de los dispositivos inalámbricos del equipo. Para activar o desactivar el indicador de actividad inalámbrica, haga clic en el icono **QuickSet** de la barra de tareas y seleccione **Hotkey Popups**. Si no está habilitado **Indicador de actividad inalámbrica apagado**, el indicador está activado. Si está habilitado **Indicador de actividad inalámbrica apagado**, el indicador está desactivado.

El indicador de actividad inalámbrica muestra si los dispositivos inalámbricos integrados del equipo están activados o desactivados. Cuando encienda o apague la función de conexión a la red inalámbrica, el indicador de actividad inalámbrica cambia para mostrar el estado.

Para obtener más información acerca del indicador de actividad inalámbrica, haga clic en el icono **QuickSet** de la barra de tareas y seleccione **Ayuda**.

# Banda ancha móvil (o Red inalámbrica de área amplia)

Una red de banda ancha móvil, también conocida como Red Inalámbrica de Área Amplia (WWAM), es una red inalámbrica digital de alta velocidad que ofrece acceso a Internet en una zona geográfica mucho más amplia que una Red Inalámbrica de Área Local (WLAN), que normalmente cubre de 30 a 300 metros. El equipo puede mantener el acceso a la red de banda ancha móvil siempre que se encuentre en una zona de cobertura. Póngase en contacto con su proveedor de servicios para obtener información sobre la cobertura de las redes inalámbricas digitales de alta velocidad.



**NOTA:** Incluso aunque pueda realizar una llamada con el teléfono móvil en un área geográfica específica, esto no quiere decir necesariamente que se encuentre dentro de una zona de cobertura de datos por telefonía móvil.

## Qué necesita para establecer una conexión a la red de banda ancha móvil



**NOTA:** En función del equipo, puede utilizarse una ExpressCard o una minitarjeta de banda ancha móvil, pero no ambas, para establecer una conexión a la red de banda ancha móvil.

Para configurar una conexión a la red de banda ancha móvil, necesita:

- Una ExpressCard o una minitarjeta de banda ancha móvil (en función de la configuración del equipo)



**NOTA:** Para obtener instrucciones de uso de ExpressCards, consulte "Uso de ExpressCards" en la página 87.

- ExpressCard de banda ancha móvil activada o Módulo de identificación de suscriptor (SIM) activado para el proveedor de servicio
- La utilidad de la tarjeta Dell de banda ancha móvil (ya instalada en el equipo si adquirió la tarjeta al mismo tiempo que éste, o en el soporte incluido con la tarjeta si la adquirió por separado)

Si la utilidad está estropeada o se ha borrado del equipo, consulte la guía del usuario de Statela Utilidad de la tarjeta de banda ancha móvil de Dell en el Centro de ayuda y soporte técnico de Windows (haga clic en **Inicio**  y, a continuación, en **Ayuda y soporte técnico**) o el soporte que se incluye con la tarjeta si la ha comprado aparte del equipo.

## Comprobación de la tarjeta de banda ancha móvil de Dell

En función de las selecciones realizadas al adquirir el equipo, éste tendrá una variedad distinta de configuraciones. Para determinar la configuración del equipo, consulte uno de los siguientes apartados:

- La confirmación del pedido
- Ayuda y soporte técnico de Windows

Para comprobar la tarjeta de banda ancha móvil en el Centro de ayuda y soporte técnico de Windows:



- 1 Haga clic en **Iniciar**  → **Ayuda y soporte técnico** → **Usar herramientas para visualizar la información de su equipo y problemas de diagnóstico**.
- 2 En **Herramientas**, haga clic en **Información de mi PC** → **Obtener más información acerca del hardware instalado en este equipo**.

En la pantalla **Información de Mi PC - Hardware**, puede ver el tipo de tarjeta de banda ancha móvil instalada en el equipo, además de otros componentes de hardware.

 **NOTA:** La tarjeta aparece en **Módems**.

## Conexión a una red de banda ancha móvil

 **NOTA:** Estas instrucciones sólo son aplicables a ExpressCards o minitarjetas de banda ancha móvil. No se aplican a las tarjetas internas con tecnología inalámbrica.

 **NOTA:** Antes de conectarse a Internet, debe activar el servicio de banda ancha móvil a través del proveedor de servicio de telefonía móvil. Consulte StateStatela Guía del usuario, disponible a través del Centro de ayuda y soporte técnico de Windows (haga clic en **Iniciar** , y, a continuación, en **Ayuda y soporte técnico**), para obtener instrucciones y más información acerca del uso de la utilidad de tarjeta de banda ancha móvil de Dell. La Guía del usuario también está disponible en la página Web de Dell en [support.dell.com](http://support.dell.com) y en el soporte incluido con su tarjeta de banda ancha móvil si la adquirió por separado.

Utilice la utilidad de tarjeta de banda ancha móvil de Dell para establecer y administrar una conexión de red de banda ancha móvil a Internet:

- 1 Haga clic en el icono  de la utilidad de tarjeta de banda ancha móvil de Dell en el área de notificación de Windows para ejecutar la utilidad.
- 2 Haga clic en **Conexión**.

 **NOTA:** El botón **Conexión** cambia al botón **Desconexión**.

- 3 Siga las instrucciones en la pantalla para administrar la conexión de red con la utilidad.  
o bien
- 1 Haga clic en **Iniciar**  → **Programas** → **Inalámbrica de Dell**.
- 2 Haga clic en **Banda ancha inalámbrica de Dell** y siga las instrucciones de la pantalla.

## Activación/desactivación de la tarjeta de banda ancha móvil de Dell



**NOTA:** Si no puede conectarse a una red de banda ancha móvil, asegúrese de tener todos los componentes necesarios para establecer este tipo de conexión (consulte el apartado "Qué necesita para establecer una conexión a la red de banda ancha móvil" en la página 100) y, a continuación, compruebe que la tarjeta de banda ancha móvil está activada verificando la configuración del indicador de actividad inalámbrica.

Puede activar o desactivar la tarjeta de banda ancha móvil usando el conmutador inalámbrico del equipo.

Puede encender y apagar los dispositivos inalámbricos del equipo con el indicador de actividad inalámbrica situado en el lado izquierdo del ordenador (consulte "Vista lateral izquierda" en la página 27).

Si el conmutador está en la posición *on*, muévelo a la posición *off* para desactivar el conmutador y la tarjeta de banda ancha móvil. Si el conmutador está en la posición *off*, muévelo a la posición *on* para activar el conmutador y la tarjeta de banda ancha móvil de Dell. Para obtener más información sobre el uso del conmutador inalámbrico, consulte "Conmutador inalámbrico" en la página 27.

Para supervisar el estado de un dispositivo inalámbrico, consulte el apartado "Seguimiento del estado de la tarjeta de red inalámbrica mediante Dell QuickSet" en la página 99.

## Localizador de redes Dell Wi-Fi Catcher™

El indicador de actividad inalámbrica del equipo Dell utiliza el localizador de redes Dell Wi-Fi Catcher para buscar de un modo específico las redes inalámbricas que se encuentren próximas.

Para buscar una red inalámbrica, deslice y mantenga el conmutador en la posición "momentáneo" durante unos segundos (consulte el apartado "Conmutador inalámbrico" en la página 27) El localizador de redes Wi-Fi Catcher funciona independientemente de si el equipo está encendido o apagado, o en el estado de Suspensión, siempre y cuando esté configurado a través de Dell QuickSet o el BIOS (programa de configuración del sistema) para controlar las conexiones de red WiFi.

Al estar desactivado y sin configurar el localizador de redes Wi-Fi Catcher cuando se le envía el equipo, deberá en primer lugar usar Dell QuickSet para habilitar y configurar el conmutador y poder controlar las conexión de red WiFi. Para obtener más información sobre el localizador de redes Wi-Fi Catcher y habilitar sus funciones a través de Dell QuickSet, haga clic con el botón derecho en el icono QuickSet del área de notificación y seleccione **Ayuda**.





# Seguridad de su equipo

## Cable de seguridad

 **NOTA:** El equipo no se entrega con un cable de seguridad.

Un cable de seguridad es un dispositivo antirrobo de venta en establecimientos comerciales. Para asegurar el equipo, utilice la ranura para el cable de seguridad de su ordenador Dell. Para obtener más información, consulte las instrucciones incluidas con el dispositivo.

 **AVISO:** Antes de adquirir un dispositivo antirrobo, asegúrese de que encajará en la ranura del cable de seguridad del equipo.



## Contraseñas

Las contraseñas impiden el acceso no autorizado a su equipo. Después de iniciar el equipo, asigne una contraseña primaria ante la petición del sistema. Si no introduce una contraseña en 2 minutos, el equipo regresará a su estado operativo anterior.

Cuando utilice contraseñas, siga las siguientes instrucciones:

- Seleccione una contraseña que pueda recordar, pero que no sea fácil de adivinar. Por ejemplo, no utilice como contraseñas los nombres de los miembros de su familia o mascotas.
- Se recomienda encarecidamente no anotar sus contraseñas; memorícelas. Sin embargo, si decide anotarla, asegúrese de guardarla en un lugar seguro.
- No comunique su contraseña a otras personas.
- Asegúrese de que nadie le observa antes de introducir su contraseña.



**AVISO:** Las funciones de contraseña proporcionan un alto nivel de seguridad para los datos almacenados en el equipo o en la unidad de disco duro. Sin embargo, no son infalibles. Si necesita más seguridad, busque y utilice formas adicionales de protección, como programas de cifrado de datos.

Use la opción **Cuentas de usuario** del Panel de control en el sistema operativo Microsoft® Windows® para crear cuentas de usuario o para cambiar contraseñas. Una vez que ha creado una contraseña de usuario, deberá ingresarla cada vez que quiera desbloquear su equipo. Si no introduce una contraseña en 2 minutos, el equipo regresará a su estado operativo anterior. Para más información, vea su documentación de Windows.

Si olvida alguna de las contraseñas, póngase en contacto con Dell (consulte "Cómo ponerse en contacto con Dell" en la página 199). Por su propia protección, el personal de soporte técnico de Dell le pedirá alguna prueba de su identidad para asegurarse de que sólo una persona autorizada pueda utilizar el equipo.

## En caso de pérdida o robo del equipo

- Póngase en contacto con cualquier comisaría para informar de la pérdida o el robo del equipo. Incluya el número de la etiqueta de servicio en su descripción del aparato. Pida que se asigne un número de caso y anótelos junto con el nombre, dirección y el número de teléfono de la comisaría de policía encargada del caso. Si es posible, averigüe el nombre del oficial de investigación.



**NOTA:** Si sabe en qué lugar ha perdido o le han robado el equipo, póngase en contacto con la comisaría de dicha zona. Si desconoce el lugar concreto, póngase en contacto con la comisaría de policía más cerca a su domicilio.

- Si el equipo pertenece a una empresa, indique cuál es la compañía de seguros de dicha empresa.
- Póngase en contacto con el servicio de asistencia al cliente de Dell para informar de la pérdida del equipo. Proporcione el número de la etiqueta de servicio, el número del caso y el nombre, la dirección y el número de teléfono de la comisaría de policía donde denunció la pérdida o robo. Si es posible, indique el nombre del oficial de investigación.

El representante de atención al cliente de Dell registrará su informe bajo el número de la etiqueta de servicio y lo marcará como un ordenador perdido o robado. Si alguien llama a Dell para obtener asistencia técnica y proporciona el número de su etiqueta de servicio, el equipo será identificado automáticamente como un ordenador perdido o robado. El representante intentará obtener el número de teléfono y la dirección del interlocutor. A continuación, Dell se pondrá en contacto con la comisaría de policía donde usted denunció la pérdida o el robo del equipo.



# Solución de problemas

## Dell Technical Update Service

El Dell Technical Update Service (Servicio de actualizaciones técnicas de Dell) ofrece una notificación interactiva por correo electrónico de las actualizaciones de software y hardware de su equipo. El servicio es gratuito y se puede personalizar el contenido, el formato y la frecuencia con que se reciben las notificaciones.

Para inscribirse en el Dell Technical Update Service vaya a [support.dell.com/technicalupdate](http://support.dell.com/technicalupdate).

## Dell Diagnostics



**PRECAUCIÓN:** Antes de comenzar cualquiera de los procedimientos de esta sección, siga las instrucciones de seguridad incluidas en la *Guía de información del producto*.

### Cuándo usar los Dell Diagnostics

Si tiene problemas con el equipo, realice las pruebas del apartado "Bloqueos y problemas con el software" en la página 130 y ejecute Dell Diagnostics antes de ponerse en contacto con Dell para solicitar asistencia técnica.

Se recomienda imprimir estos procesos antes de empezar.



**NOTA:** Los Dell Diagnostics (Diagnósticos Dell) funcionan sólo en equipos Dell.

Introduzca la configuración del sistema, revise la información de configuración del equipo y asegúrese de que el dispositivo que desea probar aparece en la configuración del sistema y está activo (consulte "Uso del programa Configuración del sistema" en la página 211).

Inicie los Dell Diagnostics (Diagnósticos de Dell) desde el disco duro o desde el soporte *Drivers and Utilities* (Controladores y utilidades) (consulte el apartado "Soporte Drivers and Utilities (Controladores y utilidades)" en la página 15).

## Iniciar Dell Diagnostics desde la unidad de disco duro

Los Dell Diagnostics están situados en una partición oculta para la utilidad de diagnóstico (Diagnostic) de la unidad de disco duro.

 **NOTA:** Si el equipo no muestra ninguna imagen en la pantalla, póngase en contacto con Dell (consulte "Cómo ponerse en contacto con Dell" en la página 199).

 **NOTA:** Si el equipo está conectado (acoplado) a un dispositivo de acoplamiento, desacóplelo. Si desea más instrucciones, consulte la documentación incluida con el dispositivo de acoplamiento.

- 1 Asegúrese de que el equipo está conectado a una toma eléctrica que se sepa funciona correctamente.
- 2 Encienda (o reinicie) el equipo.
- 3 Inicie los Dell Diagnostics de una de las dos formas siguientes:

**a** Cuando aparezca el logotipo de DELL™, pulse <F12> inmediatamente. Seleccione Diagnostics del menú de inicio y pulse <Entrar>.

 **NOTA:** Si espera demasiado y aparece el logotipo del sistema operativo, siga esperando hasta que aparezca el escritorio de Microsoft® Windows®; a continuación, apague el equipo e inténtelo de nuevo.

 **NOTA:** Antes de intentar la opción B, es preciso apagar por completo el equipo.

**b** Mantenga pulsada la tecla <Fn> mientras se enciende el equipo.

 **NOTA:** Si aparece un mensaje indicando que no se ha encontrado ninguna partición para la utilidad de diagnóstico, ejecute Dell Diagnostics desde el soporte *Drivers and Utilities*.

El equipo ejecutará la evaluación del sistema previa al inicio, una serie de pruebas iniciales de la tarjeta del sistema, el teclado, la unidad de disco duro y la pantalla.

- Durante la evaluación, responda a las preguntas que puedan formularse.
- Si se detecta un fallo, el equipo se detiene y emite pitidos. Para detener la evaluación y reiniciar el equipo, pulse <n>; para continuar con la siguiente prueba, pulse <y>; para volver a probar el componente que falló, pulse <r>.
- Si se detectan fallas durante la evaluación del sistema antes de la inicialización, anote los códigos de error y póngase en contacto con Dell.

Si la evaluación del sistema previa al inicio se realiza correctamente, recibirá el mensaje **Booting Dell Diagnostic Utility Partition. Press any key to continue** (Iniciando la partición de la utilidad Dell Diagnostics. Pulse cualquier tecla para continuar).

- 4 Pulse cualquier tecla para iniciar los Dell Diagnostics desde la partición para la utilidad de diagnóstico del disco duro.

### **Iniciar Dell Diagnostics desde el soporte Drivers and Utilities**

- 1 Inserte el soporte *Drivers and Utilities* (Controladores y utilidades).
- 2 Apague y reinicie el equipo.
- 3 Cuando aparezca el logotipo de DELL, pulse <F12> inmediatamente.



**NOTA:** Si se mantiene pulsada una tecla del teclado durante largos períodos de tiempo de pueden producir fallos en el teclado. Para evitar posibles fallos, pulse y suelte <F12> a intervalos regulares hasta que aparezca el menú del dispositivo de inicio.

- 4 En el menú del dispositivo de inicio, utilice las teclas de las flechas arriba y abajo para seleccionar **CD/DVD/CD-RW** y, a continuación, pulse <Entrar>.



**NOTA:** La función Quickboot cambia la secuencia de inicio solo del inicio actual. Al reiniciarse, el equipo se inicia de acuerdo con la secuencia especificada en la configuración del sistema.

- 5 Seleccione la opción **Iniciar desde CD-ROM** del menú que aparece y pulse <Entrar>.
- 6 Escriba 1 para iniciar el menú de *Drivers and Utilities* y pulse <Entrar>.
- 7 Seleccione **Ejecutar Dell Diagnostics de 32 bits** de la lista de elementos numerados. Si se enumeran varias versiones, seleccione la más adecuada para su equipo.
- 8 En el **Menú principal** de Dell Diagnostics, seleccione la prueba que desea ejecutar.



**NOTA:** Anote el código de error y la descripción del problema exactamente como aparezca y siga las instrucciones de la pantalla.

- 9 Después de que se hayan completado todas las pruebas, cierre la ventana de pruebas para volver al **Menú principal** de los Dell Diagnostics.
- 10 Extraiga el soporte *Drivers and Utilities*, cierre la ventana del **Menú principal** para salir de los Dell Diagnostics y reinicie el equipo.

## Menú principal de Dell Diagnostics (Diagnósticos Dell)

Una vez se hayan cargado los Dell Diagnostics y aparezca la pantalla **Menú principal**, haga clic en el botón de la opción que desea.



**NOTA:** Se recomienda seleccionar **Probar sistema** para ejecutar una prueba completa del equipo.

Opción	Función
Probar memoria	Ejecutar la prueba independiente de memoria
Probar sistema	Ejecutar los diagnósticos del sistema
Salir	Salir de los diagnósticos

Después de haber seleccionado la opción **Probar sistema** del menú principal, aparecerá el siguiente menú.



**NOTA:** Se recomienda seleccionar **Prueba extendida** del menú de a continuación para ejecutar una comprobación más completa de los dispositivos del equipo.

Opción	Función
Express Test (prueba rápida)	Realiza una prueba rápida de los dispositivos del sistema. La prueba suele tardar de 10 a 20 minutos y no requiere ninguna acción por parte del usuario. Ejecute primero Express Test (prueba rápida) para incrementar la posibilidad de rastrear el problema rápidamente.
Extended Test (prueba extendida)	Realiza una comprobación completa de los dispositivos del sistema. La prueba suele durar una hora o más, y requiere que el usuario responda a preguntas periódicamente.
Custom Test (prueba personalizada)	Prueba un dispositivo específico del sistema y se puede usar para personalizar las pruebas que se deseen ejecutar.
Symptom Tree (Árbol de síntomas)	Hace una lista de los síntomas habituales que se pueden encontrar y le permite seleccionar una prueba basándose en el síntoma del problema que usted tiene.



Si se produce un problema durante una prueba, aparecerá un mensaje con un código de error y una descripción del problema. Anote el código de error y la descripción del problema exactamente como aparezca y siga las instrucciones de la pantalla. Si no puede resolver el problema, póngase en contacto con Dell (consulte el apartado "Cómo ponerse en contacto con Dell" en la página 199).



**NOTA:** La etiqueta de servicio del equipo está situada en la parte superior de cada pantalla de prueba. Cuando se ponga en contacto con la asistencia de Dell, tenga la Etiqueta de servicio preparada.

Las siguientes fichas proporcionan información adicional para ejecutar las pruebas desde la opción **Custom Test** (Prueba personalizada) o **Symptom Tree** (Árbol de síntomas):

<b>Ficha</b>	<b>Función</b>
Resultados	Muestra los resultados de la prueba y las condiciones de error encontradas.
Errores	Muestra las condiciones de error encontradas, los códigos de error y la descripción del problema.
Ayuda	Describe la prueba y los requisitos para ejecutarla.
Configuración	Muestra la configuración de hardware del dispositivo seleccionado. Dell Diagnostics obtiene la información de configuración de todos los dispositivos a partir de la configuración del sistema, la memoria y varias pruebas internas, y la muestra en la lista de dispositivos del panel izquierdo de la pantalla. La lista de dispositivos puede que no muestre los nombres de todos los componentes instalados en el equipo o de todos los dispositivos conectados a él.
Parámetros	Permite personalizar la prueba cambiando su configuración.

## Centro de soporte técnico de Dell

El Centro de soporte técnico de Dell le ayuda a encontrar el servicio, asistencia técnica e información específica sobre el sistema que necesita. Para obtener más información sobre el Centro de soporte técnico de Dell y las herramientas de soporte disponibles, haga clic en la ficha **Servicios de support.dell.com**.

Los sistemas comprados a partir del 26 de junio de 2007 vienen preinstalados con el **Centro de soporte técnico de Dell**. Haga clic en el icono  del escritorio y seleccione el área de asistencia que necesita.

Los sistemas adquiridos con anterioridad al 26 de junio de 2007, pueden obtener el Centro de soporte técnico de Dell en la página **Servicios de support.dell.com**.

Haga clic en el icono del Centro de soporte técnico de Dell  del escritorio del equipo para ejecutar la aplicación y acceder a las siguientes funciones:

- Herramientas de autoayuda como Dell Support 3, Dell PC Tune-Up, Dell PC CheckUp y Network Assistant
- DellConnect para soporte técnico remoto en tiempo real
- Información de contacto del soporte técnico de Dell incluyendo las direcciones de correo electrónico y charla en línea, así como números de teléfono
- Los recursos específicos para su equipo se encuentran disponibles en **Controladores y descargas, Actualizaciones e Información del sistema**

La parte superior de la página principal del Centro de soporte técnico de Dell muestra el número del modelo del equipo, su etiqueta de servicio, código de servicio rápido y fecha de caducidad de la garantía. Cuando se otorga permiso a Dell para usar su etiqueta de servicio, le ofrecemos detalles adicionales sobre su equipo, como la memoria disponible, el espacio en disco, el hardware instalado, las direcciones de red y módem, software de seguridad instalados, etc. Además, usando su etiqueta de servicio, puede enlazar con las páginas Web de **www.dell.com** más relevantes con información sobre la garantía, pedir accesorios e instalar controladores y descargas recomendados.

### **Soporte técnico 3 de Dell**

El soporte técnico 3 de Dell está personalizado conforme al entorno informático. Esta utilidad ofrece información para la solución personal de los problemas, actualizaciones de software y pruebas de estado del equipo. Utilice esta utilidad para las siguientes funciones:

- Comprobar el entorno informático
- Visualizar la configuración del Soporte técnico 3 de Dell
- Acceder al archivo de ayuda del Soporte técnico 3 de Dell
- Visualizar las preguntas más frecuentes
- Obtener más información acerca del Soporte técnico 3 de Dell
- Apagar el Soporte técnico 3 de Dell

Para obtener más información acerca del Soporte técnico 3 de Dell, haga clic en el signo de interrogación (?) en la parte superior de la pantalla de Soporte técnico 3 de Dell.

Acceso al Soporte técnico 3 de Dell:

- Haga clic en el icono de Dell Support 3  del área de notificación del escritorio de Windows.

 **NOTA:** Las funciones del icono  varían dependiendo de si hace clic, doble clic o clic con el botón derecho sobre él.

O bien:

- Haga clic en el botón Iniciar  de Microsoft® Windows Vista® → Programas → Soporte técnico 3 de Dell → Configuración de Dell Support. Asegúrese de que la opción **Mostrar el icono en la barra de tareas** está seleccionada.

 **NOTA:** Si la utilidad de soporte técnico 3 de Dell no está disponible en el menú **Iniciar**, vaya a **support.dell.com** y descargue el software.

## Dell PC Tune-Up

La versión automática o mensual de Dell PC Tune-Up le permite escoger el día y la hora del mes en la que desea "afinar" su equipo. Esto incluiría la desfragmentación del disco duro, eliminar los archivos temporales no deseados, actualizar la configuración de seguridad, verificar los puntos de restauración y otras actividades de mantenimiento diseñadas para mejorar el rendimiento y la seguridad de su equipo. La versión mensual está disponible como una suscripción anual y es una característica del Soporte técnico 3 de Dell, una aplicación complementaria que ofrece comprobaciones de estado en tiempo real e información de cómo mantener su equipo (consulte "Soporte técnico 3 de Dell" en la página 114).

Ambas versiones de PC Tune-Up están disponibles para clientes en los Estados Unidos y Canadá. Para obtener las últimas actualizaciones y más información sobre cómo mantener el equipo con el máximo rendimiento, busque la palabra clave **PC TuneUp** en **support.dell.com**.

## Dell PC CheckUp

PC Checkup es una herramienta de diagnóstico y solución de problemas que ofrece comprobaciones de estado personalizadas de su equipo Dell. PC Checkup comprueba si su hardware está funcionando correctamente y ofrece arreglos automáticos para aspectos de configuración comunes. Se recomienda que ejecute PC Checkup regularmente o antes de contactar con Dell para solicitar asistencia. La aplicación crea un informe detallado que los técnicos Dell pueden usar para solucionar su problema.

## Dell Network Assistant

Diseñado específicamente para usuarios de equipos Dell™, el Dell Network Assistant (Asistente de red de Dell) ayuda a simplificar la instalación, supervisión, solución de problemas y reparación de su red.

Dell Network Assistant ofrece las siguientes funciones:

- Ofrece configuración, sistema de alerta y estado del servicio configurados
- Seguimiento simplificado de los dispositivos en red al mostrar visualmente el estado de la red
- Solución proactiva de problemas y reparación de los problemas de red
- Tutoriales, asistentes de instalación y preguntas más frecuentes (FAQx) para mejorar la comprensión de los principios del funcionamiento en red

Para acceder a Dell Network Assistant:

- 1 Haga clic en el icono del Centro de soporte técnico de Dell  en el escritorio del equipo.
- 2 Haga clic en **Self Help** (Autoayuda)→ **Network / Internet** (Red/Internet)→ **Network Management** (Administración de red).

## DellConnect

DellConnect es una sencilla herramienta de acceso en línea que permite al asociado de servicio y asistencia de Dell acceder a su equipo a través de una conexión de Internet, diagnosticar el problema y repararlo. El asociado trabaja con su permiso bajo su supervisión. Puede trabajar con el asociado de Dell durante la sesión para solucionar el problema.

Para usar este servicio, debe tener una conexión a Internet y su equipo Dell debe estar todavía en garantía. DellConnect también está disponible por una tarifa a través de "Dell On Call".

Para empezar una sesión en vivo con un asociado Dell:

- 1 Haga clic en el icono del Centro de soporte técnico de Dell  en el escritorio del equipo.

Haga clic en **Assistance From Dell** (Asistencia de Dell) → **Technical Support** (Asistencia técnica) → **DellConnect** → **Phone** (Teléfono) y siga las instrucciones.

## Problemas con la unidad

 **PRECAUCIÓN:** Antes de comenzar cualquiera de los procedimientos de esta sección, siga las instrucciones de seguridad incluidas en la *Guía de información del producto*.

Rellene la "Lista de verificación de diagnósticos" en la página 198 a medida que realiza estas comprobaciones.

### **ASEGÚRESE DE QUE MICROSOFT® WINDOWS® RECONOCE LA UNIDAD**

Windows XP

Haga clic en **Inicio** → **Mi PC**.

Windows Vista®

Haga clic en **Iniciar**  → **Equipo**.

Si la unidad no está en la lista, realice una exploración completa con el software antivirus para comprobar si hay virus y eliminarlos. A veces los virus pueden impedir que Windows reconozca la unidad.

### **PRUEBE LA UNIDAD**

- Inserte otro disquete, CD o DVD para descartar la posibilidad de que el soporte original estuviera defectuoso.
- Inserte un disquete de inicio y reinicie el equipo.

**LIMPIE LA UNIDAD O EL DISCO:** Consulte "Limpieza del equipo" en la página 214.

### **ASEGÚRESE DE QUE EL CD O DVD ESTÉ ENCAJADO EN EL PIVOTE CENTRAL**

### **COMPRUEBE LAS CONEXIONES DE CABLE**

**COMPRUEBE SI HAY INCOMPATIBILIDADES CON EL HARDWARE:** Consulte "Solución de problemas de software y hardware en los sistemas operativos Microsoft® Windows® XP y Microsoft Windows Vista®" en la página 148.

**EJECUTE LOS DELL DIAGNOSTICS (DIAGNÓSTICOS DELL):** Consulte "Dell Diagnostics" en la página 109.

## Problemas de la unidad óptica



**NOTA:** La vibración de la unidad óptica a alta velocidad es normal y puede provocar ruido, pero dicho ruido no indica un error en la unidad.



**NOTA:** Debido a las diferentes regiones del mundo y los distintos formatos de disco, no todos los títulos en DVD funcionan en todas las unidades de DVD.

## Problemas al grabar en una unidad de CD-RW, DVD+/-RW o BD-RE

**CIERRE LOS OTROS PROGRAMAS:** Las unidades de CD-RW, DVD+/-RW y BD-RE deben recibir un flujo de datos continuo al grabar. Si el flujo se interrumpe, se producirá un error. Intente cerrar todos los programas antes de grabar en la unidad.

**APAGUE EL ESTADO DE SUSPENSIÓN DE WINDOWS ANTES DE GRABAR EN UN DISCO CD/DVD/BD:** Consulte "Modo de espera y modo de suspensión" en la página 57 para obtener información sobre el estado de Suspensión.

**CAMBIE LA VELOCIDAD DE GRABACIÓN A UNA VELOCIDAD INFERIOR:** Consulte los archivos de ayuda relativos al software de creación de CD, DVD o BD.

## La bandeja de la unidad no se puede expulsar

- 1 Asegúrese de que el equipo está apagado.
- 2 Enderece un clip sujetapapeles e introduzca un extremo en el orificio de expulsión situado en la parte frontal de la unidad; a continuación, empuje firmemente hasta que se expulse parcialmente la bandeja.
- 3 Tire de la bandeja hacia afuera suavemente hasta que se detenga.

## La unidad hace un sonido de roce o chirrido inusual

- Asegúrese de que el sonido no se debe al programa que se está ejecutando.
- Asegúrese de que el disco esté insertado correctamente.

## Problemas con la unidad de disco duro

**DEJE QUE EL EQUIPO SE ENFRÍE ANTES DE ENCENDERLO:** Una unidad de disco duro recalentada puede impedir que se inicie el sistema operativo. Deje que el equipo vuelva a adoptar la temperatura ambiente antes de encenderlo.

### EJECUTE UNA COMPROBACIÓN DEL DISCO

Windows XP

- 1 Haga clic en **Inicio** y en **Mi PC**.
- 2 Haga clic con el botón derecho del ratón en **Local Disk C:** (Disco local C:).

- 3 Haga clic en **Propiedades**→ **Herramientas**→ **Comprobar ahora**.
- 4 Haga clic en **Scan for and attempt recovery of bad sectors** (Examinar e intentar recuperar los sectores defectuosos) y haga clic en **Inicio**.

### Windows Vista

- 1 Haga clic en **Iniciar**  y en **Equipo**.
- 2 Haga clic con el botón derecho del ratón en **Local Disk C:** (Disco local C:).
- 3 Haga clic en **Propiedades**→ **Herramientas**→ **Comprobar ahora**.

Es posible que aparezca la ventana **Control de cuentas de usuario**. Si es usted un administrador del equipo, haga clic en **Continuar**; en caso contrario, póngase en contacto con su administrador para continuar con la acción que desee.

- 4 Siga las instrucciones que aparecen en pantalla.

## Problemas con el correo electrónico, el módem e Internet



**PRECAUCIÓN:** Antes de comenzar cualquiera de los procedimientos de esta sección, siga las instrucciones de seguridad incluidas en la *Guía de información del producto*.



**NOTA:** Conecte el módem únicamente a un enchufe de teléfono analógico. El módem no funciona si está conectado a una red telefónica digital.

**COMPRUEBE LA CONFIGURACIÓN DE SEGURIDAD DE MICROSOFT OUTLOOK® EXPRESS/WINDOWS MAIL:** Si no puede abrir los archivos adjuntos de su correo electrónico:

- 1 En Outlook Express o Windows Mail, haga clic en **Herramientas**, en **Opciones** y, a continuación, haga clic en **Seguridad**.
- 2 Haga clic en **Do not allow attachments** (No permitir archivos adjuntos) para eliminar la marca de comprobación.

**COMPRUEBE LA CONEXIÓN DE LA LÍNEA TELEFÓNICA**

**COMPRUEBE EL CONECTOR DE TELÉFONO**

**CONECTE EL MÓDEM DIRECTAMENTE A LA TOMA DE TELÉFONO DE LA PARED**

**UTILICE UNA LÍNEA TELEFÓNICA DIFERENTE**

- Verifique que la línea de teléfono está conectada a la clavija del módem (la clavija tiene una etiqueta verde o un icono con forma de conector al lado).
- Asegúrese de que se oiga un clic cuando inserte el conector de la línea telefónica en el módem.

- Desconecte la línea telefónica del módem y conéctela a un teléfono. Después escuche el tono de marcar.
- Si hay otros dispositivos telefónicos que comparten la línea, como un contestador, un fax, un protector contra sobretensiones o un repartidor de línea, omítalos y conecte el módem directamente al enchufe telefónico de la pared. Si utiliza una línea con una longitud de 3 metros (10 pies) o más, pruebe con una más corta.

## **EJECUTE LA HERRAMIENTA DE DIAGNÓSTICO DEL MÓDEM**

### *Windows XP*

- 1 Haga clic en **Inicio** → **Todos los programas** → **Asistente del módem**.
- 2 Siga las instrucciones que aparecen en la pantalla para identificar y resolver los problemas del módem. El Asistente del módem no está disponible en algunos equipos.

### *Windows Vista*

- 1 Haga clic en **Iniciar**  → **Programas** → **Herramienta de diagnóstico del módem**.
- 2 Siga las instrucciones que aparecen en la pantalla para identificar y resolver los problemas del módem. Los diagnósticos del módem no están disponibles en todos los equipos.

## **COMPRUEBE QUE EL MÓDEM SE COMUNICA CON WINDOWS**

### *Windows XP*

- 1 Haga clic en **Inicio** → **Panel de control** → **Impresoras y otro hardware** → **Opciones de teléfono y módem** → **Módems**.
- 2 Haga clic en el puerto COM de su módem → **Propiedades** → **Diagnósticos** → **Consultar módem** para verificar que el módem está en comunicación con Windows.

Si todos los comandos reciben respuestas, significa que el módem funciona correctamente.

### *Windows Vista*

- 1 Haga clic en **Iniciar**  → **Panel de control** → **Hardware y sonido** → **Opciones de teléfono y módem** → **Módems**.
- 2 Haga clic en el puerto COM de su módem → **Propiedades** → **Diagnósticos** → **Consultar módem** para verificar que el módem está en comunicación con Windows.

Si todos los comandos reciben respuestas, significa que el módem funciona correctamente.



**COMPRUEBE QUE ESTÁ CONECTADO A INTERNET:** Asegúrese de que está abonado a un proveedor de servicio de Internet. Con el programa de correo electrónico Outlook Express/Windows mail abierto, haga clic en **Archivo**. Si se ha seleccionado **Trabajar sin conexión**, haga clic en la marca de comprobación para eliminarla y, a continuación, conectarse a Internet. Si necesita ayuda, póngase en contacto con el proveedor de servicios de Internet.

**COMPRUEBE SI EL EQUIPO TIENE SOFTWARE ESPÍA:** Si el equipo tiene un bajo rendimiento, recibe frecuentemente anuncios emergentes, o tiene problemas para conectarse a Internet, es posible que esté infectado con software espía. Utilice un programa antivirus que incluya protección contra software espía (es posible que el programa necesite una actualización) para explorar el equipo y eliminar el software espía. Para obtener más información, vaya a [support.dell.com](http://support.dell.com) y busque las palabras clave *software espía*.

## Mensajes de error

Rellene la "Lista de verificación de diagnósticos" en la página 198 a medida que realiza estas comprobaciones.



**PRECAUCIÓN:** Antes de comenzar cualquiera de los procedimientos de esta sección, siga las instrucciones de seguridad incluidas en la *Guía de información del producto*.

Si el mensaje que aparece no figura en la lista siguiente, consulte la documentación del sistema operativo o la del programa que se estaba ejecutando cuando apareció el mensaje.

**AUXILIARY DEVICE FAILURE (FALLO DE DISPOSITIVO AUXILIAR):** El ratón táctil o el ratón externo pueden estar defectuosos. Si el ratón es externo, compruebe la conexión del cable. Active la opción **Dispositivo señalador** en el programa de configuración del sistema (consulte "Uso del programa Configuración del sistema" en la página 211). Si el problema persiste, póngase en contacto con Dell (apartado "Cómo ponerse en contacto con Dell" en la página 199).

**BAD COMMAND OR FILE NAME (COMANDO O NOMBRE DE ARCHIVO ERRÓNEO):**

Asegúrese de que ha escrito el comando correctamente, ha colocado los espacios en la posición correcta y ha utilizado el nombre de trayectoria correcto.

**CACHE DISABLED DUE TO FAILURE (CACHÉ DESACTIVADA DEBIDO A FALLO):** Error de la memoria caché primaria interna del microprocesador. Póngase en contacto con Dell (consulte "Cómo ponerse en contacto con Dell" en la página 199).

**CD DRIVE CONTROLLER FAILURE (FALLO DE LA CONTROLADORA DE LA UNIDAD DE CD):**

La unidad de CD no responde a los comandos del equipo (consulte el apartado "Problemas con la unidad" en la página 117).

**DATA ERROR (ERROR DE DATOS):** La unidad de disco duro no puede leer los datos (consulte el apartado "Problemas con la unidad" en la página 117).

**DECREASING AVAILABLE MEMORY (LA MEMORIA DISPONIBLE DISMINUYE):** Uno o más módulos de memoria pueden ser defectuosos o estar asentados incorrectamente. Vuelva a instalar los módulos de memoria y, si es necesario, sustitúyalos (consulte el apartado "Memoria" en la página 167).

**DISK C: FAILED INITIALIZATION (NO SE PUDO INICIALIZAR EL DISCO C:):** Falló el inicio de la unidad de disco duro. Ejecute el grupo de pruebas de la unidad de disco duro de los Dell Diagnostics (consulte "Dell Diagnostics" en la página 109).

**DRIVE NOT READY (LA UNIDAD NO ESTÁ LISTA):** Para que se lleve a cabo la operación, es necesario que haya una unidad de disco duro en el compartimento antes de que pueda continuar. Instale una unidad de disco duro en el compartimento de la unidad de disco duro (consulte "Unidad de disco duro" en la página 160).

**ERROR READING PCMCIA CARD (ERROR AL LEER LA TARJETA PCMCIA):** El equipo no puede identificar la tarjeta ExpressCard. Vuelva a instalar la tarjeta o pruebe otra (consulte "Uso de ExpressCards" en la página 87).

**EXTENDED MEMORY SIZE HAS CHANGED (HA CAMBIADO EL TAMAÑO DE LA MEMORIA EXTENDIDA):** La cantidad de memoria registrada en NVRAM no coincide con la memoria instalada en el equipo. Reinicie el equipo. Si vuelve a aparecer un error, póngase en contacto con Dell (consulte "Cómo ponerse en contacto con Dell" en la página 199).

**THE FILE BEING COPIED IS TOO LARGE FOR THE DESTINATION DRIVE (EL ARCHIVO QUE SE ESTÁ COPIANDO ES DEMASIADO GRANDE PARA LA UNIDAD DE DESTINO):** El archivo que está intentando copiar es demasiado grande y no cabe en el disco, o el disco está lleno. Pruebe a copiar el archivo en otro disco o en un disco con mayor capacidad.

**A FILENAME CANNOT CONTAIN ANY OF THE FOLLOWING CHARACTERS: \ / : \* ? " < > | (UN NOMBRE DE ARCHIVO NO PUEDE CONTENER NINGUNO DE LOS CARACTERES SIGUIENTES: \ / : \* ? " < > |):** No utilice estos caracteres en los nombres de archivo.

**GATE A20 FAILURE (ERROR GATE A20):** Puede que uno de los módulos de memoria esté suelto. Vuelva a instalar los módulos de memoria y, si es necesario, sustitúyalos (consulte el apartado "Memoria" en la página 167).

**GENERAL FAILURE (ERROR GENERAL):** El sistema operativo no puede ejecutar el comando. Este mensaje suele aparecer acompañado de información específica, por ejemplo, `Printer out of paper` (Impresora sin papel). Haga lo que proceda.

**HARD-DISK DRIVE CONFIGURATION ERROR (ERROR DE CONFIGURACIÓN DE LA UNIDAD DE DISCO DURO):** El equipo no puede identificar el tipo de unidad. Apague el equipo, retire la unidad de disco duro (consulte el apartado "Unidad de disco duro" en la página 160), e inícielo desde un CD. Después apague el equipo, vuelva a instalar la unidad de disco duro y reinícielo. Ejecute las pruebas de la unidad de disco duro en los Dell Diagnostics (consulte el apartado "Dell Diagnostics" en la página 109).

**HARD-DISK DRIVE CONTROLLER FAILURE 0 (FALLO DE LA CONTROLADORA DE LA UNIDAD DE DISCO DURO 0):** La unidad de disco duro no responde a los comandos del equipo. Apague el equipo, retire la unidad de disco duro (consulte el apartado "Unidad de disco duro" en la página 160), e inícielo desde un CD. Después apague el equipo, vuelva a instalar la unidad de disco duro y reinícielo. Si el problema persiste, utilice otra unidad. Ejecute las pruebas de la unidad de disco duro en los Dell Diagnostics (consulte el apartado "Dell Diagnostics" en la página 109).

**HARD-DISK DRIVE FAILURE (ERROR DE LA UNIDAD DE DISCO DURO):** La unidad de disco duro no responde a los comandos del equipo. Apague el equipo, retire la unidad de disco duro (consulte el apartado "Unidad de disco duro" en la página 160), e inícielo desde un CD. Después apague el equipo, vuelva a instalar la unidad de disco duro y reinícielo. Si el problema persiste, utilice otra unidad. Ejecute las pruebas de la unidad de disco duro en los Dell Diagnostics (consulte el apartado "Dell Diagnostics" en la página 109).

**HARD-DISK DRIVE READ FAILURE (ERROR DE LECTURA DE LA UNIDAD DE DISCO DURO):** La unidad de disco duro puede estar defectuosa. Apague el equipo, retire la unidad de disco duro (consulte el apartado "Unidad de disco duro" en la página 160), e inícielo desde un CD. Después apague el equipo, vuelva a instalar la unidad de disco duro y reinícielo. Si el problema persiste, utilice otra unidad. Ejecute las pruebas de la unidad de disco duro en los Dell Diagnostics (consulte el apartado "Dell Diagnostics" en la página 109).

**INSERT BOOTABLE MEDIA (INSERTE UN MEDIO DE ARRANQUE):** El sistema operativo está tratando de iniciar un medio que no es de inicio, como un disquete o CD. Insert bootable media (Inserte un medio de arranque).

**INVALID CONFIGURATION INFORMATION-PLEASE RUN SYSTEM SETUP PROGRAM (INFORMACIÓN DE CONFIGURACIÓN NO VÁLIDA; EJECUTE EL PROGRAMA DE CONFIGURACIÓN DEL SISTEMA):** La información de configuración del sistema no coincide con la configuración de hardware. Es más probable que el mensaje aparezca tras instalar un módulo de memoria. Corrija las opciones apropiadas del programa de configuración del sistema (consulte el apartado "Uso del programa Configuración del sistema" en la página 211).

**KEYBOARD CLOCK LINE FAILURE (FALLO DE LA LÍNEA DE RELOJ DEL TECLADO):** Para teclados externos, compruebe la conexión del cable. Ejecute las pruebas del Controlador del teclado en los Dell Diagnostics (consulte el apartado "Dell Diagnostics" en la página 109).

**KEYBOARD CONTROLLER FAILURE (FALLO DE LA CONTROLADORA DEL TECLADO):** Para teclados externos, compruebe la conexión del cable. Reinicie el equipo y evite tocar el teclado o el ratón durante la rutina de inicio. Ejecute las pruebas del Controlador del teclado en los Dell Diagnostics (consulte el apartado "Dell Diagnostics" en la página 109).

**KEYBOARD DATA LINE FAILURE (FALLO DE LA LÍNEA DE DATOS DEL TECLADO):** Para teclados externos, compruebe la conexión del cable. Ejecute las pruebas del Controlador del teclado en los Dell Diagnostics (consulte el apartado "Dell Diagnostics" en la página 109).

**KEYBOARD STUCK KEY FAILURE (FALLO DE TECLA BLOQUEADA DEL TECLADO):** Para teclados externos, compruebe la conexión del cable. Reinicie el equipo y evite tocar el teclado o las teclas durante la rutina de inicio. Ejecute las pruebas del Tecla bloqueada en los Dell Diagnostics (consulte el apartado "Dell Diagnostics" en la página 109).

**NO SE PUEDE ACCEDER AL CONTENIDO BAJO LICENCIA DE DELL MEDIADIRECT:** Dell MediaDirect™ no puede comprobar las restricciones de la Gestión de derechos digitales (DRM por sus siglas en inglés) en el archivo, por lo que el archivo no puede reproducirse (consulte "Problemas con Dell MediaDirect" en la página 132).

**MEMORY ADDRESS LINE FAILURE AT ADDRESS, READ VALUE EXPECTING VALUE (FALLO DE LÍNEA DE DIRECCIÓN DE MEMORIA EN LA DIRECCIÓN, EL VALOR DE LECTURA ESPERA VALOR):** Puede que haya un módulo de memoria dañado o insertado incorrectamente. Vuelva a instalar los módulos de memoria y, si es necesario, sustitúyalos (consulte el apartado "Memoria" en la página 167).

**MEMORY ALLOCATION ERROR (ERROR DE ASIGNACIÓN DE MEMORIA):** El software que intenta ejecutar está en conflicto con el sistema operativo, con otro programa de aplicación o con una utilidad. Apague el equipo, espere 30 segundos y reinicielo. Intente ejecutar el programa nuevamente. Si sigue apareciendo el mensaje de error, consulte la documentación del software.

**MEMORY DATA LINE FAILURE AT ADDRESS, READ VALUE EXPECTING VALUE (FALLO DE LÍNEA DE DATOS DE MEMORIA, EL VALOR DE LECTURA ESPERA VALOR):** Puede que haya un módulo de memoria dañado o insertado incorrectamente. Vuelva a instalar los módulos de memoria y, si es necesario, sustitúyalos (consulte el apartado "Memoria" en la página 167).

**MEMORY DOUBLE WORD LOGIC FAILURE AT ADDRESS, READ VALUE EXPECTING VALUE (FALLO DE LA LÓGICA DE DOBLE PALABRA DE MEMORIA, EL VALOR DE LECTURA ESPERA UN VALOR):** Puede que haya un módulo de memoria dañado o insertado incorrectamente. Vuelva a instalar los módulos de memoria y, si es necesario, sustitúyalos (consulte el apartado "Memoria" en la página 167).

**MEMORY ODD/EVEN LOGIC FAILURE AT ADDRESS, READ VALUE EXPECTING VALUE (FALLO DE LA LÓGICA PAR/IMPARG DE MEMORIA EN LA DIRECCIÓN, EL VALOR DE LECTURA ESPERA VALOR):** Puede que haya un módulo de memoria dañado o insertado incorrectamente. Vuelva a instalar los módulos de memoria y, si es necesario, sustitúyalos (consulte el apartado "Memoria" en la página 167).

**MEMORY WRITE/READ FAILURE AT ADDRESS, READ VALUE EXPECTING VALUE (FALLO DE LECTURA/ESCRITURA DE MEMORIA EN LA DIRECCIÓN, EL VALOR DE LECTURA ESPERA VALOR):** Puede que haya un módulo de memoria dañado o insertado incorrectamente. Vuelva a instalar los módulos de memoria y, si es necesario, sustitúyalos (consulte el apartado "Memoria" en la página 167).

**NO BOOT DEVICE AVAILABLE (NO HAY NINGÚN DISPOSITIVO DE INICIALIZACIÓN DISPONIBLE):** El equipo no puede encontrar la unidad de disco duro. Si el dispositivo de inicio es la unidad de disco duro, asegúrese de que la unidad está instalada, insertada correctamente y dividida en particiones como dispositivo de inicio.

**NO BOOT SECTOR ON HARD DRIVE (NO HAY UN SECTOR DE INICIALIZACIÓN EN LA UNIDAD DE DISCO DURO):** El sistema operativo puede estar dañado. Póngase en contacto con Dell (consulte "Cómo ponerse en contacto con Dell" en la página 199).

**NO TIMER TICK INTERRUPT (NO HAY INTERRUPCIÓN DE TIC DE TEMPORIZADOR):** Un chip de la placa base puede estar defectuoso. Ejecute las pruebas de Ajustes del sistema en los Dell Diagnostics (consulte el apartado "Dell Diagnostics" en la página 109).

**NOT ENOUGH MEMORY OR RESOURCES. EXIT SOME PROGRAMS AND TRY AGAIN (NO HAY RECURSOS O MEMORIA SUFICIENTES. SALGA DE ALGUNOS PROGRAMAS E INTÉNTELO DE NUEVO):** Tiene demasiados programas abiertos. Cierre todas las ventanas y abra el programa que desee utilizar.

**OPERATING SYSTEM NOT FOUND (NO SE ENCUENTRA EL SISTEMA OPERATIVO):** Vuelva a instalar la unidad de disco duro (consulte el apartado "Unidad de disco duro" en la página 160). Si el problema persiste, póngase en contacto con Dell (consulte "Cómo ponerse en contacto con Dell" en la página 199).

**OPTIONAL ROM BAD CHECKSUM (SUMA DE COMPROBACIÓN DE ROM OPCIONAL EN MAL ESTADO):** La ROM opcional ha fallado. Póngase en contacto con Dell (consulte "Cómo ponerse en contacto con Dell" en la página 199).

**A REQUIRED .DLL FILE WAS NOT FOUND (NO SE ENCONTRÓ EL ARCHIVO .DLL REQUERIDO):** Falta un archivo fundamental en el programa que intenta abrir. Quite el programa y vuelva a instalarlo.

Windows XP

- 1 Haga clic en **Inicio** → **Panel de control** → **Agregar o quitar programas** → **Programas y funciones**.
- 2 Seleccione el programa que desee quitar.
- 3 Haga clic en **Desinstalar**.
- 4 Consulte la documentación del programa para ver las instrucciones de instalación.

Windows Vista

- 1 Haga clic en **Iniciar**  → **Panel de control** → **Programas** → **Programas y funciones**.
- 2 Seleccione el programa que desee quitar.
- 3 Haga clic en **Desinstalar**.
- 4 Consulte la documentación del programa para ver las instrucciones de instalación.

**SECTOR NOT FOUND (NO SE ENCUENTRA SECTOR):** El sistema operativo no puede encontrar un sector de la unidad de disco duro. Probablemente la unidad de disco duro tenga una tabla de asignación de archivos (FAT) o un sector dañado. Ejecute la utilidad de comprobación de errores de Windows para comprobar la estructura de archivos de la unidad de disco duro. Consulte el Centro de ayuda y soporte técnico de Windows para obtener instrucciones (haga clic en **Iniciar**  → **Ayuda y soporte técnico**). Si hay un gran número de sectores defectuosos, haga una copia de seguridad de los datos (si es posible) y después vuelva a formatear la unidad de disco duro.

**SEEK ERROR (ERROR DE BÚSQUEDA):** El sistema operativo no puede encontrar una pista específica en la unidad de disco duro.

**SHUTDOWN FAILURE (FALLO DE SUSPENSIÓN DEL TRABAJO):** Un chip de la placa base puede estar defectuoso. Ejecute las pruebas de Ajustes del sistema en los Dell Diagnostics (consulte el apartado "Dell Diagnostics" en la página 109).

**TIME-OF-DAY CLOCK LOST POWER (EL RELOJ DE HORA PERDIÓ LA ALIMENTACIÓN):**

Los valores de configuración del sistema están dañados. Conecte el equipo a un enchufe eléctrico para cargar la batería. Si el problema continúa, intente restaurar los datos con el programa de configuración del sistema y, a continuación, salga inmediatamente del programa (consulte "Uso del programa Configuración del sistema" en la página 211). Si el mensaje reaparece, póngase en contacto con Dell (consulte el apartado "Cómo ponerse en contacto con Dell" en la página 199).

**TIME-OF-DAY CLOCK STOPPED (EL RELOJ DE HORA SE HA PARADO):** Puede que haya que recargar la batería de reserva que resguarda los valores de configuración del sistema. Conecte el equipo a un enchufe eléctrico para cargar la batería. Si el problema persiste, póngase en contacto con Dell (apartado "Cómo ponerse en contacto con Dell" en la página 199).

**TIME-OF-DAY NOT SET-PLEASE RUN THE SYSTEM SETUP PROGRAM (LA HORA NO ESTÁ ESTABLECIDA; EJECUTE EL PROGRAMA DE CONFIGURACIÓN DEL SISTEMA):** La hora o la fecha en la información de configuración del sistema no coinciden con el reloj del sistema. Corrija los valores de las opciones **Fecha** y **Hora** (consulte el apartado "Uso del programa Configuración del sistema" en la página 211).

**TIMER CHIP COUNTER 2 FAILED (FALLÓ EL CONTADOR 2 DEL CHIP DEL TEMPORIZADOR):** Un chip de la placa base puede estar defectuoso. Ejecute las pruebas de Ajustes del sistema en los Dell Diagnostics (consulte el apartado "Dell Diagnostics" en la página 109).

**UNEXPECTED INTERRUPT IN PROTECTED MODE (INTERRUPCIÓN INESPERADA EN MODO PROTEGIDO):** El controlador del teclado puede ser defectuoso o el módulo de memoria puede estar suelto. Ejecute las pruebas de la Memoria del sistema y del Controlador del teclado en los Dell Diagnostics (consulte el apartado "Dell Diagnostics" en la página 109).

**X:\ IS NOT ACCESSIBLE. THE DEVICE IS NOT READY (NO SE PUEDE ACCEDER A X: EL DISPOSITIVO NO ESTÁ LISTO):** Inserte un disco en la unidad y vuelva a intentarlo.

**WARNING: BATTERY IS CRITICALLY LOW (ADVERTENCIA: LA CARGA DE LA BATERÍA ES EXTREMADAMENTE BAJA):** La batería se está agotando. Sustituya la batería o conecte el equipo a una toma eléctrica; en caso contrario, active el modo de hibernación o apague el equipo.

## Problemas con las ExpressCard



**PRECAUCIÓN:** Antes de comenzar cualquiera de los procedimientos de esta sección, siga las instrucciones de seguridad incluidas en la *Guía de información del producto*.

**COMPRUEBE LA EXPRESSCARD:** Asegúrese de que la ExpressCard se insertó correctamente en el conector.

**COMPRUEBE QUE WINDOWS RECONOCE LA TARJETA:** Haga doble clic en el icono **Quitar hardware de forma segura** de la barra de tareas de Windows. Algunas tarjetas no admiten esta función. Si la tarjeta admite esta función de Windows, se mostrará.

**SI TIENE PROBLEMAS CON UNA EXPRESSCARD PROPORCIONADA POR DELL:** Póngase en contacto con Dell (consulte el apartado "Cómo ponerse en contacto con Dell" en la página 199). Consulte también el apartado "Banda ancha móvil (Red inalámbrica de área amplia [WWAN])" en la página 135 para obtener información acerca de las tarjetas ExpressCards de banda ancha móvil (WWAN).

**SI TIENE PROBLEMAS CON UNA EXPRESSCARD NO PROPORCIONADA POR DELL:**

Póngase en contacto con el fabricante de la tarjeta.

## Problemas con un dispositivo IEEE 1394



**PRECAUCIÓN:** Antes de comenzar cualquiera de los procedimientos de esta sección, siga las instrucciones de seguridad incluidas en la *Guía de información del producto*.

**ASEGÚRESE DE QUE WINDOWS RECONOCE EL DISPOSITIVO IEEE 1394:**

Windows XP

Haga clic en **Inicio** y en **Panel de control**.

- 1 En **Elija una categoría**, haga clic en **Rendimiento y mantenimiento**→ **Sistema**→ **Propiedades del sistema**→ **Hardware**→ **Administrador de dispositivos**.

Windows Vista

- 1 Haga clic en **Iniciar**  → **Panel de control**→ **Hardware y sonido**.
- 2 Haga clic en **Administrador de dispositivos**.

Si el dispositivo IEEE 1394 figura en la lista, Windows lo reconocerá.



**SI TIENE PROBLEMAS CON ALGÚN DISPOSITIVO IEEE 1394 PROPORCIONADO POR DELL:** Póngase en contacto con Dell o con el fabricante del dispositivo IEEE 1394 (consulte el apartado "Cómo ponerse en contacto con Dell" en la página 199).

**SI TIENE PROBLEMAS CON UN DISPOSITIVO IEEE 1394 NO PROPORCIONADO POR DELL:** Póngase en contacto con Dell o con el fabricante del dispositivo IEEE 1394 (consulte el apartado "Cómo ponerse en contacto con Dell" en la página 199).

Asegúrese de que el dispositivo IEEE 1394 esté insertado correctamente en el conector.

## Problemas con el teclado



**PRECAUCIÓN:** Antes de comenzar cualquiera de los procedimientos de esta sección, siga las instrucciones de seguridad incluidas en la *Guía de información del producto*.

Rellene la "Lista de verificación de diagnósticos" en la página 198 a medida que realiza estas comprobaciones.



**NOTA:** Utilice el teclado integrado cuando ejecute Dell Diagnostics (Diagnósticos Dell) o el programa Configuración del sistema. Cuando se conecta un teclado externo, el teclado integrado sigue conservando toda su funcionalidad.

## Problemas con el teclado externo



**NOTA:** Cuando se conecta un teclado externo, el teclado integrado sigue conservando toda su funcionalidad.

**COMPRUEBE EL CABLE DEL TECLADO:** Apague el equipo, desconecte el cable del teclado y compruebe si está dañado. A continuación vuelva a conectarlo firmemente.

Si utiliza un cable alargador para el teclado, desconéctelo y conecte el teclado directamente al equipo.

### COMPRUEBE EL TECLADO EXTERNO:

- 1 Apague el equipo, espere un minuto y vuelva a encenderlo.
- 2 Compruebe que los indicadores de números, mayúsculas y bloqueo de desplazamiento del teclado parpadean durante la rutina de arranque.
- 3 Desde el escritorio de Windows, haga clic en **Iniciar**  → **Programas** → **Accesorios** → **Bloc de notas**.
- 4 Escriba algunos caracteres con el teclado externo y compruebe que aparecen en pantalla.

Si no puede seguir estos pasos, puede que tenga un teclado externo defectuoso.

**PARA COMPROBAR QUE SE TRATA DE UN PROBLEMA CON EL TECLADO EXTERNO, EXAMINE EL TECLADO INTEGRADO:**

- 1 Apague el equipo.
- 2 Desconecte el teclado externo.
- 3 Enciéndalo.
- 4 Desde el escritorio de Windows, haga clic en **Iniciar**  → **Programas** → **Accesorios** → **Bloc de notas**.
- 5 Escriba algunos caracteres en el teclado interno y compruebe que aparecen en pantalla.

Si los caracteres aparecen ahora, pero no con el teclado externo, puede que tenga un teclado externo defectuoso. Póngase en contacto con Dell (consulte "Cómo ponerse en contacto con Dell" en la página 199).

**EJECUTE LAS PRUEBAS DE DIAGNÓSTICO DEL TECLADO:** Ejecute las pruebas de teclados compatibles con PC-AT en los Dell Diagnostics (consulte "Dell Diagnostics" en la página 109). Si las pruebas indican un teclado externo defectuoso, póngase en contacto con Dell (consulte "Cómo ponerse en contacto con Dell" en la página 199).

### **Caracteres no esperados**

**DESACTIVE EL TECLADO NUMÉRICO:** Pulse <Bloq Num> para desactivar el teclado numérico si se muestran números en lugar de letras. Compruebe que el indicador luminoso del bloqueo numérico no esté encendido.

## **Bloqueos y problemas con el software**



**PRECAUCIÓN:** Antes de comenzar cualquiera de los procedimientos de esta sección, siga las instrucciones de seguridad incluidas en la *Guía de información del producto*.

### **El equipo no se inicia**

**COMPRUEBE EL ADAPTADOR DE CA:** Asegúrese de que el adaptador de CA esté bien conectado al equipo y a la toma de alimentación eléctrica.

### **El equipo no responde**



**AVISO:** Es posible que se pierdan datos si no puede apagar el sistema operativo.

**APAGUE EL EQUIPO:** Si no puede conseguir que responda pulsando una tecla o moviendo el ratón, pulse el botón de alimentación durante unos 8 ó 10 segundos como mínimo hasta que se apague el equipo. A continuación, reinicie el equipo.

## Un programa no responde o falla repetidamente

### FINALICE EL PROGRAMA:

- 1 Pulse <Ctrl> <Mayús> <Esc> al mismo tiempo.
- 2 Haga clic en la ficha **Aplicaciones** y seleccione el programa que no responde.
- 3 Haga clic en **Finalizar tarea**.



**NOTA:** Se puede ejecutar el programa chkdsk al reiniciar el equipo. Siga las instrucciones que aparecen en pantalla.

**COMPRUEBE LA DOCUMENTACIÓN DEL SOFTWARE:** Si es necesario, desinstale el programa y, a continuación, vuelva a instalarlo. Normalmente el software incluye instrucciones de instalación en su documentación o en un disquete o CD.

## Se ha diseñado un programa para un sistema operativo anterior de Microsoft® Windows®

### EJECUTE EL ASISTENTE PARA COMPATIBILIDAD DE PROGRAMAS

#### Windows XP

El Asistente para compatibilidad de programas configura un programa de manera que se ejecute en un entorno similar a los entornos de sistemas operativos que no son XP.

- 1 Haga clic en **Inicio**→ **Todos los programas**→ **Accesorios**→ **Asistente para compatibilidad de programas**→ **Siguiente**.
- 2 Siga las instrucciones que aparecen en pantalla.

#### Windows Vista

El Asistente para compatibilidad de programas configura un programa de manera que se ejecute en un entorno similar a los entornos de sistemas operativos que no son Windows Vista.

- 1 Haga clic en **Iniciar**  → **Panel de control**→ **Programas**→ **Usar un programa más antiguo con esta versión de Windows**.
- 2 En la pantalla de bienvenida, haga clic en **Siguiente**.

Siga las instrucciones que aparecen en pantalla.

## Aparece una pantalla azul fija

**APAGUE EL EQUIPO:** Si no puede conseguir que responda pulsando una tecla o moviendo el ratón, pulse el botón de alimentación durante unos 8 ó 10 segundos como mínimo hasta que se apague el equipo. A continuación, reinicie el equipo.

## Problemas con Dell MediaDirect

### REVISE EL ARCHIVO DE AYUDA DE DELL MEDIADIRECT PARA OBTENER INFORMACIÓN:

Utilice el menú **Ayuda** para acceder a la ayuda de Dell MediaDirect.

**PARA REPRODUCIR PELÍCULAS CON DELL MEDIADIRECT, DEBE TENER UNA UNIDAD DE DVD Y EL REPRODUCTOR DE DVD DE DELL:** Si el equipo que ha adquirido incluye una unidad de DVD, este software ya debería estar instalado.

**PROBLEMAS CON LA CALIDAD DEL VÍDEO:** Desactive la opción **Usar la aceleración del hardware**. Esta función aprovecha el procesamiento especial de algunas tarjetas gráficas para reducir los requisitos del procesador cuando se reproducen DVD y determinados tipos de archivos de vídeo.

**ALGUNOS ARCHIVOS MULTIMEDIA NO SE PUEDEN REPRODUCIR:** Puesto que Dell MediaDirect proporciona acceso a archivos multimedia fuera del entorno del sistema operativo de Windows, el acceso a contenido bajo licencia está restringido. El contenido bajo licencia es contenido digital al que se le ha aplicado DRM (Digital Rights Management). El entorno de Dell MediaDirect no puede comprobar las restricciones de DRM, por lo que los archivos bajo licencia no se pueden reproducir. Los archivos de música y vídeo bajo licencia tienen un icono de bloqueo junto a ellos. Puede acceder a los archivos bajo licencia en el entorno del sistema operativo de Windows.

**AJUSTE DE LA CONFIGURACIÓN DE COLOR PARA PELÍCULAS QUE CONTIENEN ESCENAS QUE SON DEMASIADO OSCURAS O BRILLANTES:** Haga clic en **EagleVision** para utilizar la tecnología de mejora de vídeo, que detecta el contenido del vídeo y ajusta dinámicamente las relaciones de brillo/contraste/saturación.



**AVISO:** No se puede volver a instalar el componente Dell MediaDirect si ha reformateado de manera voluntaria la unidad de disco duro. Póngase en contacto con Dell para recibir asistencia técnica (consulte el apartado "Cómo ponerse en contacto con Dell" en la página 199).

## Otros problemas con el software

### COMPRUEBE LA DOCUMENTACIÓN DEL SOFTWARE O PÓNGASE EN CONTACTO CON EL FABRICANTE DE SOFTWARE PARA OBTENER INFORMACIÓN SOBRE LA SOLUCIÓN DE PROBLEMAS:

- Asegúrese de que el programa sea compatible con el sistema operativo instalado en el equipo.
- Asegúrese de que el equipo cumple los requisitos mínimos de hardware necesarios para ejecutar el software. Consulte la documentación del software para obtener más información.

- Asegúrese de el programa esté instalado y configurado correctamente.
- Compruebe que los controladores de dispositivo no sean incompatibles con el programa.
- si es necesario, desinstale el programa y, a continuación, vuelva a instalarlo.

#### **HAGA COPIAS DE SEGURIDAD DE SUS ARCHIVOS INMEDIATAMENTE**

**UTILICE UN PROGRAMA DE DETECCIÓN DE VIRUS PARA COMPROBAR LA UNIDAD DE DISCO DURO, LOS DISQUETES O LOS CD**

**GUARDE Y CIERRE TODOS LOS ARCHIVOS O PROGRAMAS ABIERTOS Y APAGUE EL EQUIPO A TRAVÉS DEL MENÚ INICIAR**

**COMPRUEBE SI EL EQUIPO TIENE SOFTWARE ESPÍA:** Si el equipo tiene un bajo rendimiento, recibe frecuentemente anuncios emergentes, o tiene problemas para conectarse a Internet, es posible que esté infectado con software espía. Utilice un programa antivirus que incluya protección contra software espía (es posible que el programa necesite una actualización) para explorar el equipo y eliminar el software espía. Para obtener más información, vaya a [support.dell.com](http://support.dell.com) y busque las palabras clave *software espía*.

**EJECUTE LOS DELL DIAGNOSTICS (DIAGNÓSTICOS DELL):** Si todas las pruebas se ejecutan satisfactoriamente, el error puede estar relacionado con un problema de software (consulte "Dell Diagnostics" en la página 109).

## **Problemas con la memoria**

Rellene la "Lista de verificación de diagnósticos" en la página 198 a medida que realiza estas comprobaciones.



**PRECAUCIÓN:** Antes de comenzar cualquiera de los procedimientos de esta sección, siga las instrucciones de seguridad incluidas en la *Guía de información del producto*.

**SI RECIBE UN MENSAJE QUE INDICA QUE LA MEMORIA ES INSUFICIENTE:**

- Guarde y cierre todos los archivos abiertos y salga de todos los programas que estén abiertos y no utilice para ver si así se resuelve el problema.
- Consulte la documentación del software para ver los requisitos mínimos de memoria. Si es necesario, instale memoria adicional (consulte el apartado "Memoria" en la página 167).

- Vuelva a colocar los módulos de memoria para asegurarse de que el equipo se comunica correctamente con la memoria (consulte "Memoria" en la página 167).
- Ejecute los Dell Diagnostics (Diagnósticos Dell) (consulte "Dell Diagnostics" en la página 109).

**SI TIENE OTROS PROBLEMAS CON LA MEMORIA:**

- Vuelva a colocar los módulos de memoria para asegurarse de que el equipo se comunica correctamente con la memoria (consulte "Memoria" en la página 167).
- Asegúrese de que sigue las pautas de instalación de la memoria (consulte "Memoria" en la página 167).
- Ejecute los Dell Diagnostics (Diagnósticos Dell) (consulte "Dell Diagnostics" en la página 109).

## Problemas de red

Rellene la "Lista de verificación de diagnósticos" en la página 198 a medida que realiza estas comprobaciones.



**PRECAUCIÓN:** Antes de comenzar cualquiera de los procedimientos de esta sección, siga las instrucciones de seguridad incluidas en la *Guía de información del producto*.

**COMPRUEBE EL CONECTOR DEL CABLE DE RED:** Asegúrese de que el cable de red se encuentra firmemente insertado en el conector de red en la parte posterior del equipo y en el enchufe de red.

**COMPRUEBE LOS INDICADORES DE RED DEL CONECTOR DE RED:** Si no hay ningún indicador no hay comunicación de red. Sustituya el cable de red.

**REINICIE EL EQUIPO Y CONÉCTESE DE NUEVO A LA RED**

**COMPRUEBE LA CONFIGURACIÓN DE LA RED:** Póngase en contacto con el administrador de red o con la persona que instaló la red para comprobar que la configuración de la red sea correcta y que funcione.



## Banda ancha móvil (Red inalámbrica de área amplia [WWAN])



**NOTA:** StateLa Guía del usuario de la utilidad de la tarjeta de banda ancha móvil de Dell y Statela Guía del usuario de Statela ExpressCard de banda ancha móvil están disponibles a través del Centro de ayuda y soporte técnico de Windows (haga clic en **Iniciar**  → **Ayuda y soporte técnico**). También puede descargar la Guía del usuario de la utilidad de la tarjeta de banda ancha móvil de Dell en [support.dell.com](http://support.dell.com).



**NOTA:** Si el ordenador tiene un dispositivo WWAN de Dell instalado, el icono  aparece en el área de notificación. Haga doble clic en el icono para activar la utilidad.

**ACTIVAR LA EXPRESSCARD DE BANDA ANCHA MÓVIL:** Primero debe activar la ExpressCard de banda ancha móvil para poder conectarse a la red. Sitúe el ratón sobre el icono  en el área de notificación para comprobar el estado de la conexión. Si la tarjeta no está activada, siga las instrucciones de activación de la tarjeta incluidas dentro de la utilidad de la tarjeta de banda ancha móvil de Dell. Para acceder a la utilidad, haga doble clic en el icono  de la barra de tareas, en la esquina inferior derecha de la pantalla. Si la ExpressCard no pertenece a la marca Dell, consulte las instrucciones del fabricante de la tarjeta.

**COMPRUEBE EL ESTADO DE CONEXIÓN DE LA RED EN LA UTILIDAD DE LA TARJETA DE BANDA ANCHA MÓVIL DE DELL:** Haga doble clic en el icono  para activar la utilidad de la tarjeta de banda ancha móvil de Dell. Compruebe el estado en la pantalla principal:

- No se ha detectado ninguna tarjeta. Reinicie el equipo y active de nuevo la Utilidad de la tarjeta de banda ancha móvil de Dell.
- Compruebe el servicio de WWAN. Póngase en contacto con el proveedor de servicio de telefonía móvil para comprobar su plan de cobertura y servicios admitidos.

## Problemas de alimentación

Rellene la "Lista de verificación de diagnósticos" en la página 198 a medida que realiza estas comprobaciones.



**PRECAUCIÓN:** Antes de comenzar cualquiera de los procedimientos de esta sección, siga las instrucciones de seguridad incluidas en la *Guía de información del producto*.

**COMPRUEBE EL INDICADOR DE ALIMENTACIÓN:** Si el indicador de alimentación está encendido o parpadea, significa que el equipo recibe alimentación. Si el indicador de alimentación parpadea, el equipo está en el estado de Suspensión: pulse el botón de alimentación para salir del estado de Suspensión. Si el indicador luminoso está apagado, pulse el botón de alimentación para encender el equipo.



**NOTA:** Para obtener información sobre el estado Suspensión, consulte el apartado "Modo de espera y modo de suspensión" en la página 57.

**CARGUE LA BATERÍA:** Puede que la carga de batería se haya agotado.

- 1 Vuelva a instalar la batería.
- 2 Utilice el adaptador de CA para conectar el equipo a una toma de alimentación eléctrica.
- 3 Enciéndalo.



**NOTA:** El tiempo de funcionamiento de la batería (el tiempo que la batería puede mantener una carga) disminuye con el tiempo. En función de la frecuencia y las condiciones de uso de la batería, es posible que deba comprar una nueva batería durante la vida útil del equipo.

**COMPRUEBE EL INDICADOR DE ESTADO DE LA BATERÍA:** Si el indicador parpadea en color ámbar o muestra un color ámbar, continuo, significa que la carga de la batería está baja o agotada. Conecte el equipo a una toma de alimentación eléctrica.

Si el indicador parpadea en colores azul y ámbar, significa que la batería está demasiado caliente para cargarla. Apague el equipo, desconéctelo de la toma de alimentación eléctrica y, a continuación, deje que la batería se enfríe a temperatura ambiente.

Si el indicador de estado de la batería parpadea rápidamente en color ámbar, puede que la batería esté defectuosa. Póngase en contacto con Dell (consulte el apartado "Cómo ponerse en contacto con Dell" en la página 199).

**COMPRUEBE LA TEMPERATURA DE LA BATERÍA:** Si está por debajo de los 0°C (32°F), el equipo no se iniciará.

**PRUEBE LA TOMA DE ALIMENTACIÓN ELÉCTRICA:** Asegúrese de que la toma eléctrica funciona; para ello, pruébela con otro dispositivo, por ejemplo, una lámpara.

**COMPRUEBE EL ADAPTADOR DE CA:** Compruebe las conexiones de cable del adaptador de CA. Si el adaptador de CA tiene una luz, asegúrese de que esté encendida.

**CONECTE EL EQUIPO DIRECTAMENTE A UNA TOMA DE ALIMENTACIÓN ELÉCTRICA:**

Omita los dispositivos protectores de la alimentación, regletas de enchufes y cables alargadores para comprobar que el equipo se enciende.

**ELIMINE LAS POSIBLES INTERFERENCIAS:** Apague los ventiladores, luces fluorescentes, lámparas halógenas u otros aparatos cercanos.



**AJUSTE LAS PROPIEDADES DE LA ALIMENTACIÓN:** Consulte "Modos de administración de energía" en la página 57.

**VUELVA A COLOCAR LOS MÓDULOS DE MEMORIA:** Si el indicador de alimentación del equipo se enciende pero la pantalla continúa en blanco, vuelva a instalar los módulos de memoria (consulte "Memoria" en la página 167).

## Problemas con la impresora

Rellene la "Lista de verificación de diagnósticos" en la página 198 a medida que realiza estas comprobaciones.



**PRECAUCIÓN:** Antes de comenzar cualquiera de los procedimientos de esta sección, siga las instrucciones de seguridad incluidas en la *Guía de información del producto*.



**NOTA:** Si necesita asistencia técnica para su impresora, póngase en contacto con el fabricante de la misma.

**COMPRUEBE LA DOCUMENTACIÓN DE LA IMPRESORA:** Consulte la documentación de la impresora para obtener información acerca de la configuración y la solución de problemas.

**COMPRUEBE QUE LA IMPRESORA ESTÁ ENCENDIDA**

**COMPRUEBE LAS CONEXIONES DE LOS CABLES DE LA IMPRESORA:**

- Consulte la documentación de la impresora para obtener información acerca de la conexión de cables.
- Asegúrese de que los cables de la impresora estén conectados de manera segura a la impresora y al equipo.

**PRUEBE LA TOMA DE ALIMENTACIÓN ELÉCTRICA:** Asegúrese de que la toma eléctrica funciona; para ello, pruébela con otro dispositivo, por ejemplo, una lámpara.

**COMPRUEBE QUE WINDOWS RECONOCE LA IMPRESORA:**

Windows XP

- 1 Haga clic en Inicio→ Panel de control→ Impresoras y otro hardware→ Ver impresoras o impresoras fax instaladas.
- 2 Si la impresora aparece en la lista, haga clic con el botón derecho del ratón en el icono de la impresora.

- 3 Haga clic en **Propiedades**→ **Puertos**. En una impresora en paralelo, asegúrese de que la configuración **Imprimir en los siguientes puertos**: está definida como **LPT1 (Puerto de impresora)**. En una impresora USB, asegúrese de que la configuración **Imprimir en los siguientes puertos**: está definida como **USB**.

Windows Vista

- 1 Haga clic en **Iniciar** → **Panel de control**→ **Hardware y sonido**→ **Impresora**.
- 2 Si la impresora aparece en la lista, haga clic con el botón derecho del ratón en el icono de la impresora.
- 3 Haga clic en **Propiedades y en Puertos**.
- 4 Ajuste los valores según precise.

**VUELVA A INSTALAR EL CONTROLADOR DE LA IMPRESORA:** Consulte la documentación de la impresora para obtener instrucciones.

## Problemas con el escáner

 **PRECAUCIÓN:** Antes de comenzar cualquiera de los procedimientos de esta sección, siga las instrucciones de seguridad incluidas en la *Guía de información del producto*.

 **NOTA:** Si necesita asistencia técnica con su escáner, póngase en contacto con el fabricante del mismo.

**COMPRUEBE LA DOCUMENTACIÓN DEL ESCÁNER:** Consulte la documentación del escáner para obtener información acerca de la configuración y la solución de problemas.

**DESBLOQUEE EL ESCÁNER:** Asegúrese de que el escáner está desbloqueado.

**REINICIE EL EQUIPO Y VUELVA A PROBAR EL ESCÁNER**

**COMPRUEBE LAS CONEXIONES DE CABLE**

- Consulte la documentación del escáner para obtener información acerca de la conexión de cables.
- Asegúrese de que los cables del escáner estén conectados de manera segura al escáner y al equipo.

**COMPRUEBE QUE MICROSOFT WINDOWS RECONOCE EL ESCÁNER:**

Windows XP

- 1 Haga clic en **Inicio**→ **Panel de control**→ **Impresoras y otro hardware**→ **Escáneres y cámaras**.
- 2 Si el escáner aparece en la lista, significa que Windows reconoce el escáner.

Windows Vista

- 1 Haga clic en Iniciar  → Panel de control → Hardware y sonido → Escáneres y cámaras.
- 2 Si el escáner aparece en la lista, significa que Windows reconoce el escáner.

**VUELVA A INSTALAR EL CONTROLADOR DEL ESCÁNER:** Consulte la documentación incluida con el escáner para obtener instrucciones.

## Problemas con el sonido y los altavoces

Rellene la "Lista de verificación de diagnósticos" en la página 198 a medida que realiza estas comprobaciones.



**PRECAUCIÓN:** Antes de comenzar cualquiera de los procedimientos de esta sección, siga las instrucciones de seguridad incluidas en la *Guía de información del producto*.

### Los altavoces integrados no emiten ningún sonido

**AJUSTE EL CONTROL DE VOLUMEN DE WINDOWS:** Haga doble clic en el icono de altavoz que se encuentra en la esquina inferior derecha de la pantalla. Asegúrese de que ha subido el volumen y no ha silenciado el sonido. Ajuste los controles de volumen, graves o agudos para eliminar la distorsión.

**AJUSTE EL VOLUMEN UTILIZANDO MÉTODOS ABREVIADOS DE TECLADO:** Pulse <Fn><Supr> para desactivar (quitar el sonido) o volver a activar los altavoces integrados.

**VUELVA A INSTALAR EL CONTROLADOR DE SONIDO (AUDIO):** Consulte "Reinstalación de controladores y utilidades" en la página 144.

### Los altavoces externos no emiten ningún sonido

**COMPRUEBE QUE LOS ALTAVOCES Y LOS ALTAVOCES DE TONOS BAJOS ESTÁN ENCENDIDOS:** Consulte el diagrama de instalación proporcionado con los altavoces. Si los altavoces tienen control de volumen, ajuste el volumen, los agudos o los graves para eliminar la distorsión.

**AJUSTE EL CONTROL DE VOLUMEN DE WINDOWS:** Haga clic o doble clic en el icono en forma de altavoz que aparece en el margen inferior derecho de la pantalla. Asegúrese de que ha subido el volumen y no ha silenciado el sonido.

**DESCONECTE LOS AURICULARES DEL CONECTOR PARA AURICULARES:** El sonido de los altavoces se desactiva automáticamente cuando se conectan los auriculares al conector para auriculares.

**PRUEBE LA TOMA DE ALIMENTACIÓN ELÉCTRICA:** Asegúrese de que la toma eléctrica funciona; para ello, pruébela con otro dispositivo, por ejemplo, una lámpara.

**ELIMINE LAS POSIBLES INTERFERENCIAS:** Apague las luces fluorescentes, lámparas halógenas o ventiladores cercanos para comprobar si se producen interferencias.

**VUELVA A INSTALAR EL CONTROLADOR DE AUDIO:** Consulte "Reinstalación de controladores y utilidades" en la página 144.

**EJECUTE LOS DELL DIAGNOSTICS (DIAGNÓSTICOS DELL):** Consulte "Dell Diagnostics" en la página 109.



**NOTA:** El control de volumen de ciertos reproductores de MP3 anula la configuración de volumen de Windows. Si ha estado escuchando canciones en formato MP3, asegúrese de que el control de volumen del reproductor no está puesto al mínimo ni se ha desactivado.

## Los auriculares no emiten ningún sonido

**COMPRUEBE LA CONEXIÓN DEL CABLE DEL AURICULAR:** Asegúrese de que el cable del auricular está bien insertado en el conector del auricular (consulte la "Conectores de audio" en la página 28).

**AJUSTE EL CONTROL DE VOLUMEN DE WINDOWS:** Haga clic o doble clic en el icono en forma de altavoz que aparece en el margen inferior derecho de la pantalla. Asegúrese de que ha subido el volumen y no ha silenciado el sonido.

## Problemas con la almohadilla de contacto o el ratón

### COMPRUEBE LA CONFIGURACIÓN DEL RATÓN TÁCTIL:

Windows XP

- 1 Haga clic en Inicio → Panel de control → Impresoras y otro hardware → Ratón.
- 2 Ajuste la configuración.

Windows Vista

- 1 Haga clic en Iniciar  → Panel de control → Hardware y sonido → Mouse.
- 2 Ajuste los valores según precise.

**COMPRUEBE EL CABLE DEL RATÓN:** Apague el equipo, desconecte el cable del ratón y compruebe si está dañado. A continuación vuelva a conectarlo firmemente.

Si utiliza un cable alargador para el ratón, desconéctelo y conéctelo directamente al equipo.

## **PARA COMPROBAR QUE SE TRATA DE UN PROBLEMA CON EL RATÓN, EXAMINE LA SUPERFICIE TÁCTIL**

- 1 Apague el equipo.
- 2 Desconecte el ratón.
- 3 Enciéndalo.
- 4 En el escritorio de Windows, use la superficie táctil para mover el cursor, seleccione un icono y ábralo.

Si la superficie táctil funciona correctamente, esto quiere decir que el ratón debe estar defectuoso.

### **COMPRUEBE LOS VALORES DEL PROGRAMA DE CONFIGURACIÓN DEL SISTEMA:**

Verifique que el programa de configuración muestra el dispositivo correcto para la opción de dispositivo señalador (el equipo reconoce automáticamente un ratón USB sin tener que realizar ningún ajuste).

**PRUEBE LA CONTROLADORA DEL RATÓN:** Para probar la controladora del ratón (que afecta al movimiento del apuntador) y el funcionamiento de la superficie táctil o de los botones del ratón, ejecute la prueba del ratón en el grupo de pruebas **Pointing Devices** (Dispositivos apuntadores) en "Dell Diagnostics" en la página 109.

**REINSTALE EL CONTROLADOR DEL RATÓN TÁCTIL:** Consulte "Reinstalación de controladores y utilidades" en la página 144.

## **Problemas con el vídeo y la pantalla**

Rellene la "Lista de verificación de diagnósticos" en la página 198 a medida que realiza estas comprobaciones.



**PRECAUCIÓN:** Antes de comenzar cualquiera de los procedimientos de esta sección, siga las instrucciones de seguridad incluidas en la *Guía de información del producto*.

### **Si la pantalla aparece en blanco**



**NOTA:** Si utiliza un programa que requiere una resolución superior a la que admite el equipo, se recomienda conectar un monitor externo.

**COMPRUEBE LA BATERÍA:** Si utiliza una batería para la alimentación del equipo, puede que se haya agotado. Conecte el equipo a una toma de alimentación eléctrica con el adaptador de CA y, a continuación, enciéndalo.

**PRUEBE LA TOMA DE ALIMENTACIÓN ELÉCTRICA:** Asegúrese de que la toma eléctrica funciona; para ello, pruébela con otro dispositivo, por ejemplo, una lámpara.

**COMPRUEBE EL ADAPTADOR DE CA:** Compruebe las conexiones de cable del adaptador de CA. Si el adaptador de CA tiene una luz, asegúrese de que esté encendida.

**CONECTE EL EQUIPO DIRECTAMENTE A UNA TOMA DE ALIMENTACIÓN ELÉCTRICA:**

Omita los dispositivos protectores de la alimentación, regletas de enchufes y cables alargadores para comprobar que el equipo se enciende.

**AJUSTE LAS PROPIEDADES DE LA ALIMENTACIÓN:** Busque la palabra clave *suspensión* en el Centro de ayuda y soporte técnico de Windows.

**CAMBIE LA IMAGEN DE VÍDEO:** Si el equipo está conectado a un monitor externo, pulse <Fn><F8> para cambiar la imagen de vídeo a la pantalla.

## Si resulta difícil leer la pantalla

**AJUSTE EL BRILLO:** Pulse <Fn> y la tecla de flecha hacia arriba o hacia abajo.

**ALEJE EL ALTAVOZ EXTERNO DE TONOS BAJOS DEL EQUIPO O DEL MONITOR:** Si el sistema de altavoces externos incluye un altavoz para bajas frecuencias, asegúrese de que dicho altavoz se encuentra como mínimo a 60 cm (2 pies) del equipo o del monitor externo.

**ELIMINE LAS POSIBLES INTERFERENCIAS:** Apague los ventiladores, luces fluorescentes, lámparas halógenas u otros aparatos cercanos.

**ORIENTE EL EQUIPO HACIA OTRA DIRECCIÓN:** Evite los reflejos de la luz solar, que pueden causar una calidad baja de la imagen.

**AJUSTE LA CONFIGURACIÓN DE PANTALLA DE WINDOWS:**

Windows XP

- 1 Haga clic en **Inicio**→ **Panel de control**→ **Apariencia y temas**.
- 2 Haga clic sobre la zona que desea cambiar o en el icono **Pantalla**.
- 3 Pruebe valores diferentes en **Calidad del color** y **Resolución de pantalla**.

Windows Vista

- 1 Haga clic en **Iniciar** → **Panel de control**→ **Hardware y sonido**→ **Personalización**→ **Configuración de pantalla**.
- 2 Ajuste la configuración de **Resolución** y **Colores** según precise.

**EJECUTE LAS PRUEBAS DE DIAGNÓSTICO DE VÍDEO:** Si no aparece ningún mensaje de error y sigue teniendo un problema de pantalla, pero ésta no aparece completamente en blanco, ejecute el grupo de dispositivos de **Vídeo** de los "Dell Diagnostics" en la página 109 y póngase en contacto con Dell (consulte el apartado "Cómo ponerse en contacto con Dell" en la página 199).

**CONSULTE "MENSAJES DE ERROR":** Si aparece un mensaje de error, consulte "Mensajes de error" en la página 121.

## Si sólo se puede leer parte de la pantalla

### CONECTE UN MONITOR EXTERNO

- 1 Apague el equipo y conecte un monitor externo.
- 2 Encienda el equipo y el monitor y ajuste los controles de brillo y contraste del monitor.

Si el monitor externo funciona, es posible que el controlador de vídeo o la pantalla del equipo estén defectuosas. Póngase en contacto con Dell (consulte el apartado "Cómo ponerse en contacto con Dell" en la página 199).

## Controladores

### ¿Qué es un controlador?

Un controlador es un programa que controla un dispositivo, como por ejemplo una impresora, un ratón o un teclado. Todos los dispositivos necesitan un controlador.

Un controlador funciona como traductor entre el dispositivo y los programas que lo utilizan. Cada dispositivo posee un conjunto propio de comandos especializados que sólo su controlador puede reconocer.

Dell le suministra el equipo con todos los controladores necesarios instalados, no necesita realizar más labores de instalación ni configuración.



**AVISO:** El soporte *Drivers and Utilities* (Controladores y utilidades) puede contener controladores para sistemas operativos no instalados en el equipo. Asegúrese de instalar el software adecuado para el sistema operativo instalado.

Un gran número de controladores, como los de teclado, vienen incluidos en el sistema operativo de Microsoft® Windows®. Deberá instalar controladores en los casos siguientes:

- Si desea actualizar el sistema operativo.
- Vuelva a instalar el sistema operativo.

- Si desea conectar o instalar un nuevo dispositivo.

## Cómo identificar los controladores

Si experimenta problemas con algún dispositivo, determine si el origen del problema es el controlador y, en caso necesario, actualícelo.

### Windows XP

- 1 Haga clic en **Inicio**→ **Panel de control**.
- 2 En **Elija una categoría**, haga clic en **Rendimiento y mantenimiento** y en **Sistema**.
- 3 En la ventana **Propiedades del sistema**, haga clic en la ficha **Hardware** y **Administrador de dispositivos**.

### Windows Vista

- 1 Haga clic en el botón **Iniciar** de Windows Vista  y clic con el botón derecho en **Equipo**.
- 2 Haga clic en **Propiedades**→ **Administrador de dispositivos**.



**NOTA:** Es posible que aparezca la ventana **Control de cuentas de usuario**. Si es usted un administrador del equipo, haga clic en **Continuar**; en caso contrario, póngase en contacto con su administrador para continuar.



**NOTA:** Desplácese por la lista de dispositivos y compruebe si hay algún signo de exclamación (un círculo con una **!**) al lado del nombre del dispositivo. Si hay un signo de admiración junto al nombre del dispositivo, posiblemente tendrá que reinstalar el controlador o instalar uno nuevo (consulte "Reinstalación de controladores y utilidades" en la página 144).

## Reinstalación de controladores y utilidades



**AVISO:** El sitio Web de soporte técnico de Dell en [support.dell.com](http://support.dell.com) y el soporte *Drivers and Utilities* proporcionan controladores aprobados para los equipos Dell. Si instala controladores obtenidos de otras fuentes, puede que el ordenador no funcione correctamente.

## Cómo usar la desinstalación del controlador de dispositivo de Windows



Si se produce un problema en el equipo después de instalar o actualizar un controlador, utilice la función **Desinstalación del controlador de dispositivo** de Windows para restaurar la versión previamente instalada del controlador.



## Windows XP

- 1 Haga clic en **Inicio**→ **Mi PC**→ **Propiedades**→ **Hardware**→ **Administrador de dispositivos**.
- 2 Haga clic con el botón derecho del ratón en el dispositivo para el que se ha instalado el nuevo controlador y haga clic en **Propiedades**.
- 3 Haga clic en la ficha **Controladores**→ **Desinstalar controlador**.

## Windows Vista

- 1 Haga clic en el botón Iniciar de Windows Vista  y clic con el botón derecho en **Equipo**.
- 2 Haga clic en **Propiedades**→ **Administrador de dispositivos**.  
 **NOTA:** Es posible que aparezca la ventana **Control de cuentas de usuario**. Si es usted un administrador del equipo, haga clic en **Continuar**; en caso contrario, póngase en contacto con su administrador para entrar en el **Administrador de dispositivos**.
- 3 Haga clic con el botón derecho del ratón en el dispositivo para el que se ha instalado el nuevo controlador y haga clic en **Propiedades**.
- 4 Haga clic en la ficha **Drivers** (Controladores)→ **Roll Back Driver** (Desinstalar controlador).

Si la función Volver al controlador anterior de dispositivos no soluciona el problema, utilice la función Restaurar sistema (consulte el apartado "Restauración del sistema operativo" en la página 149) para volver al estado operativo existente en el equipo antes de la instalación del nuevo controlador.

### Uso del soporte **Drivers and Utilities** (Controladores y utilidades)

Si usando Volver al controlador anterior o Restaurar sistema (consulte "Restauración del sistema operativo" en la página 149) no se resuelve el problema, vuelva a instalar el controlador desde el soporte *Drivers and Utilities*.

- 1 Con el escritorio de Windows en pantalla, inserte el soporte *Drivers and Utilities*.  
Si ésta es la primera vez que usa el soporte *Drivers and Utilities*, continúe en el paso 2. En caso contrario, vaya al paso 5.
- 2 Cuando se inicie el programa de instalación de *Drivers and Utilities*, siga las indicaciones de la pantalla.

 **NOTA:** En la mayoría de casos, el programa de *Drivers and Utilities* se empieza a ejecutar automáticamente. En caso contrario, inicie Windows Explorer, haga clic en el directorio de la unidad del soporte para mostrar el contenido del mismo y, a continuación, haga doble clic en el archivo **autorcd.exe**.

- 3 Cuando aparezca la ventana **Asistente InstallShield completo**, retire el disco *Drivers and Utilities* y haga clic en **Terminar** para reiniciar el equipo.
- 4 Cuando vea el escritorio de Windows, vuelva a introducir el disco *Drivers and Utilities*.
- 5 En la pantalla **Bienvenida del propietario del sistema Dell**, haga clic en **Siguiente**.

 **NOTA:** El programa *Drivers and Utilities* muestra solamente los controladores del hardware que tiene instalado el equipo. Si instala software adicional, es posible que no se muestren los controladores del nuevo hardware. Si es así, salga del programa del programa *Drivers and Utilities*. Para obtener información sobre los controladores, consulte la documentación incluida con el dispositivo.

Aparecerá un mensaje indicando que el programa *Drivers and Utilities* está detectando el hardware del equipo.

Los controladores que usa el equipo se muestran automáticamente en la ventana **Mis controladores: el ResourceCD ha identificado estos componentes en el sistema**.

- 6 Haga clic en el controlador que desee volver a instalar y siga las instrucciones de la pantalla.  
Si no aparece un controlador en particular, el sistema operativo no lo necesita.

## Reinstalación manual de controladores

 **NOTA:** Si el equipo tiene un IR de consumo y se vuelve a instalar un controlador de éste, primero debe activar el puerto del IR de consumo en el programa de configuración del sistema (consulte "Uso del programa Configuración del sistema" en la página 211) antes de continuar con la instalación del controlador (consulte "Reinstalación de controladores y utilidades" en la página 144). Para obtener información acerca de los componentes instalados en el ordenador, consulte "Determinación de la configuración del equipo" en la página 21.

Después de extraer los archivos del controlador en el disco duro como se describió en la sección anterior:

Windows XP

- 1 Haga clic en **Inicio**→ **Mi PC**→ **Propiedades**→ **Hardware**→ **Administrador de dispositivos**.

- 2 Haga doble clic en el tipo de dispositivo para el que va a instalar el controlador (por ejemplo, **Audio** o **Video**).
- 3 Haga doble clic en el nombre del dispositivo para el que está instalando el controlador.
- 4 Haga clic en la ficha **Drivers** (Controladores)→ **Update Driver** (Actualizar controlador).
- 5 Haga clic en **Instalar desde una lista o ubicación específica (avanzado)**→ **Siguiente**.
- 6 Haga clic en **Examinar** y vaya al sitio en el que previamente se copiaron los archivos de los controladores.
- 7 Cuando aparezca el nombre del controlador adecuado, haga clic en **Siguiente**.
- 8 Haga clic en **Terminar** y reinicie el equipo.

#### Windows Vista

- 1 Haga clic en el botón Iniciar de Windows Vista  y clic con el botón derecho en **Equipo**.
- 2 Haga clic en **Propiedades**→ **Administrador de dispositivos**.
 

 **NOTA:** Es posible que aparezca la ventana **Control de cuentas de usuario**. Si es usted un administrador del equipo, haga clic en **Continuar**; en caso contrario, póngase en contacto con su administrador para entrar en el Administrador de dispositivos.
- 3 Haga doble clic en el tipo de dispositivo para el que va a instalar el controlador (por ejemplo, **Audio** o **Video**).
- 4 Haga doble clic en el nombre del dispositivo para el que está instalando el controlador.
- 5 Haga clic en la ficha **Controlador**→ **Update Driver** (Actualizar controlador)→ **Browse my computer for driver software** (Buscar software de controlador en mi equipo).
- 6 Haga clic en **Examinar** y vaya al sitio en el que previamente se copiaron los archivos de los controladores.
- 7 Cuando aparezca el nombre del controlador adecuado, haga clic en él→ **Aceptar**→ **Siguiente**.
- 8 Haga clic en **Terminar** y reinicie el equipo.

# Solución de problemas de software y hardware en los sistemas operativos Microsoft® Windows® XP y Microsoft Windows Vista®

Si un dispositivo no se detecta durante la configuración del sistema operativo o se detecta pero no está configurado correctamente, puede utilizar Windows Vista Help and Support (Ayuda y soporte técnico de Windows Vista) para solucionar la incompatibilidad:

Si un dispositivo no se detecta durante la configuración del sistema operativo o se detecta pero no está configurado correctamente, puede utilizar el Agente de solución de errores de hardware para solucionar la incompatibilidad.

Para iniciar el Solucionador de problemas de hardware:

## Windows XP

- 1 Haga clic en **Inicio**→ **Ayuda y soporte técnico**.
- 2 Escriba `hardware troubleshooter` (solucionador de problemas de hardware) en el campo de búsqueda y pulse <Entrar> para iniciar la búsqueda.
- 3 En la sección **Resolver un problema**, haga clic en **Solucionador de problemas de hardware**.
- 4 En la lista del **Solucionador de problemas de hardware**, seleccione la opción que mejor describa el problema y haga clic en **Siguiente** para continuar con los restantes pasos de la solución del problema.

## Windows Vista

- 1 Haga clic en el botón **Iniciar** de Windows Vista , **Ayuda y soporte técnico**.
- 2 Escriba `hardware troubleshooter` (solucionador de problemas de hardware) en el campo de búsqueda y pulse <Entrar> para iniciar la búsqueda.
- 3 En los resultados de la búsqueda seleccione la opción que mejor describa el problema y siga el resto de pasos para solucionarlo.

# Restauración del sistema operativo

Puede restaurar su sistema operativo de la siguiente manera:

- La función System Restore (Restaurar el sistema) de Microsoft Windows Vista devuelve el equipo a un estado operativo anterior sin que esto afecte a los archivos de datos. Utilice Restaurar Sistema como la primera solución para recuperar su sistema operativo y conservar los archivos de datos. Para obtener instrucciones, consulte "Uso de Restaurar sistema de Microsoft Windows" en la página 149.
- Restaurar PC de Dell por Symantec (disponible en Windows XP) y Factory Image Restore de Dell (disponible en Windows Vista) devuelve el disco duro al estado operativo en que estaba al comprar el equipo. Ambas funciones borran permanentemente todos los datos de la unidad de disco duro y quitan cualquier aplicación que se instaló después de haber recibido el equipo. Use Restaurar PC o Factory Image Restore de Dell únicamente si Restaurar sistema no soluciona su problema en el sistema operativo.
- Si ha recibido un soporte del *Sistema operativo* con el equipo, puede utilizarlo para restaurar el sistema operativo. Sin embargo, utilizar el soporte del *sistema operativo* también provoca la eliminación de todos los datos de la unidad de disco duro. Utilice el soporte *sólo* si la función Restaurar sistema no resolvió el problema del sistema operativo. Para obtener instrucciones, consulte "Uso del soporte del Sistema operativo" en la página 155.

## Uso de Restaurar sistema de Microsoft Windows

El sistema operativo Windows proporciona la función Restaurar el sistema, que permite volver a un estado operativo anterior del equipo (sin que ello afecte a los archivos de datos) si, al realizar cambios en el hardware, en el software o en otros valores del sistema, el ordenador se encuentra en un estado operativo no deseado. Cualquier cambio que haga Restaurar sistema en el equipo será totalmente reversible.



**AVISO:** Realice copias de seguridad periódicas de los archivos de datos. La función Restaurar sistema no supervisa ni recupera los archivos de datos.



**NOTA:** Los procedimientos en este documento fueron escritos para la vista predeterminada de Windows, por lo que podrían no funcionar si cambia el equipo Dell a la vista clásica de Windows.

- 1 Haga clic en **Iniciar**  → **Ayuda y soporte técnico**.
- 2 Escriba **Restaurar sistema** en el campo de búsqueda y, a continuación, pulse <Entrar>.



**NOTA:** Es posible que aparezca la ventana **Control de cuentas de usuario**. Si es usted un administrador del equipo, haga clic en **Continuar**; en caso contrario, póngase en contacto con su administrador para continuar con la acción que desee.

- 3 Haga clic en **Siguiente** y siga las restantes indicaciones de la pantalla.

En el caso de que Restaurar sistema no resuelva el problema, puede deshacer la última restauración del sistema.

## Inicio de Restaurar sistema

Windows XP



**AVISO:** Antes de restaurar el equipo a un estado operativo anterior, guarde y cierre los archivos abiertos y salga de los programas activos. No modifique, abra ni suprima ningún archivo ni programa hasta que la restauración del sistema haya finalizado.

- 1 Haga clic en **Inicio** → **Todos los programas** → **Accesorios** → **Herramientas del sistema** → **Restaurar sistema**.
- 2 Haga clic en **Restaurar el PC a un estado anterior** o **Crear un punto de restauración**.
- 3 Haga clic en **Next** y siga el resto de instrucciones.

Windows Vista

- 1 Haga clic en **Iniciar** .
- 2 En el cuadro **Iniciar búsqueda** escriba **Restaurar sistema** y pulse <Entrar>.



**NOTA:** Es posible que aparezca la ventana **Control de cuentas de usuario**. Si es usted un administrador del equipo, haga clic en **Continuar**; en caso contrario, póngase en contacto con su administrador para continuar con la acción que desee.

- 3 Haga clic en **Siguiente** y siga las restantes indicaciones de la pantalla.

En el caso de que Restaurar sistema no resuelva el problema, puede deshacer la última restauración del sistema.

## Cómo deshacer la última operación de Restaurar sistema



**AVISO:** Antes de deshacer la última restauración del sistema, guarde y cierre todos los archivos abiertos y cierre todos los programas. No modifique, abra ni suprima ningún archivo ni programa hasta que la restauración del sistema haya finalizado.

### Windows XP

- 1 Haga clic en **Inicio**→ **Todos los programas**→ **Accesorios**→ **Herramientas del sistema**→ **Restaurar sistema**.
- 2 Seleccione **Deshacer la última restauración** y haga clic en **Siguiente**.

### Windows Vista

- 1 Haga clic en **Iniciar** .
- 2 En el cuadro **Iniciar búsqueda** escriba **Restaurar sistema** y pulse <Entrar>.
- 3 Seleccione **Deshacer la última restauración** y haga clic en **Siguiente**.

## Activación de la función Restaurar sistema



**NOTA:** Windows Vista no deshabilita Restaurar sistema, independientemente de que haya poco espacio en disco. Por tanto, los siguientes pasos solo se aplicarán a Windows XP.

Si reinstala Windows XP con menos de 200 MB de espacio libre disponible en el disco duro, se desactivará automáticamente la función Restaurar sistema.

Para ver si la función Restaurar sistema está activada:

- 1 Haga clic en **Inicio**→ **Panel de control**→ **Mantenimiento y rendimiento**→ **Sistema**.
- 2 Haga clic en la ficha **Restaurar sistema** y asegúrese de que **Desactivar Restaurar el sistema** no está seleccionado.

## Uso de Restaurar PC de Dell™ y Factory Image Restore de Dell



**AVISO:** Al utilizar Restaurar PC de Dell o Factory Image Restore de Dell se borrarán permanentemente todos los datos de la unidad de disco duro y se eliminarán los programas de aplicación o controladores instalados después de haber recibido el equipo. Si es posible, cree una copia de seguridad de todos los datos antes de utilizar estas opciones. Use Restaurar PC o Factory Image Restore de Dell únicamente si Restaurar sistema no soluciona su problema en el sistema operativo.



**NOTA:** Es posible que Restaurar PC de Dell por Symantec y Factory Image Restore de Dell no estén disponibles en determinados países o determinados equipos.

Utilice Restaurar PC de Dell (Windows XP) o Factory Image Restore de Dell (Windows Vista) solo como último remedio para restaurar el sistema operativo. La función Restaurar PC restaura su unidad de disco duro al estado operativo en el que estaba cuando adquirió el equipo. Todos los programas o archivos que se hayan agregado desde que recibió el equipo, incluidos los archivos de datos, se borrarán permanentemente de la unidad de disco duro. Los archivos de datos incluyen: documentos, hojas de cálculo, mensajes de correo electrónico, fotos digitales, archivos de música, etc. Si es posible, cree una copia de seguridad de todos los datos antes de utilizar la función Restaurar PC o Factory Image Restore.

## Restaurar PC de Dell

Uso de Restaurar PC:

- 1 Enciéndalo.

Durante el proceso de inicio, aparecerá una barra azul con [www.dell.com](http://www.dell.com) en la parte superior de la pantalla.

- 2 Pulse <Ctrl><F11> inmediatamente después de ver la barra azul.

Si no logra pulsar <Ctrl><F11> a tiempo, deje que el equipo termine el reinicio y vuelva a reiniciarlo de nuevo.



**AVISO:** Si no desea continuar con Restaurar PC, haga clic en **Reiniciar**.

- 3 Haga clic en **Restaurar** y en **Confirmar**.

El proceso de restauración tardará aproximadamente de 6 a 10 minutos en finalizar.

- 4 Cuando se le indique, haga clic en **Finalizar** para reiniciar el equipo.



**NOTA:** No apague el equipo manualmente. Haga clic en **Finalizar** y espere hasta que el ordenador se reinicie completamente.

- 5 Cuando se le indique, haga clic en **Sí**.

El equipo se reiniciará. Puesto que el equipo se restaura a su estado operativo original, las pantallas que aparecen, como, por ejemplo, la pantalla Contrato de licencia del usuario final, son las mismas que aparecen cuando se enciende por primera vez.

- 6 Haga clic en **Siguiente**.

Aparece la pantalla **Restaurar sistema** y, a continuación, el equipo se reinicia.

- 7 Cuando se reinicie, haga clic en **Aceptar**.



## Eliminación de Restaurar PC



**AVISO:** Al eliminar la función Restaurar PC de Dell de la unidad de disco duro, se eliminará de manera permanente del ordenador la utilidad Restaurar PC. Después de eliminar la función Restaurar PC de Dell, no podrá utilizarla para restaurar el sistema operativo del equipo.

La función Restaurar PC de Dell le permite restaurar la unidad de disco duro al estado operativo en el que estaba cuando compró el equipo. Se recomienda *not* eliminar la función Restaurar PC del equipo, incluso si es para obtener espacio adicional en el disco duro. Si elimina la función Restaurar PC de la unidad de disco duro, nunca podrá volver a recuperarla ni tampoco utilizarla para devolver el sistema operativo del equipo a su estado original.

- 1 Inicie el equipo como administrador local.
- 2 En el Explorador de Windows, vaya a `c:\dell\utilities\DSR`.
- 3 Haga doble clic en el nombre de archivo `DSRIRRemv2.exe`.





**NOTA:** Si no inicia el equipo como administrador local, aparecerá un mensaje indicándole que debe hacerlo. Haga clic en **Salir** e inicie el equipo como administrador local.



**NOTA:** Si la partición para la función Restaurar PC no existe en la unidad de disco duro, aparecerá un mensaje indicando que no se ha encontrado la partición. Haga clic en **Salir**; no hay partición que suprimir.

- 4 Haga clic en **Aceptar** para retirar la partición para la función Restaurar PC de la unidad de disco duro.
- 5 Haga clic en **Sí** cuando aparezca un mensaje de confirmación.  
La partición PC Restore (Restaurar PC) se suprime y el espacio de disco que se acaba de liberar se añade a la asignación de espacio libre de la unidad de disco duro.
- 6 Haga clic con el botón derecho del ratón en **Disco Local (C)** en Windows Explorer y en **Propiedades**, y compruebe que el espacio adicional del disco está disponible como indica el valor aumentado de **Espacio disponible**.
- 7 Haga clic en **Finalizar** para cerrar la ventana **Eliminación de la función Restaurar PC** y reiniciar el equipo.

## Windows Vista: Factory Image Restore de Dell

- 1 Enciéndalo. Cuando aparezca el logotipo de Dell, pulse <F8> varias veces para acceder a la ventana Vista Advanced Boot Options (Opciones avanzadas de inicio de Vista).
- 2 Seleccione **Repair Your Computer** (Reparar el equipo).  
Aparecerá la ventana System Recovery Options (Opciones de recuperación del sistema).
- 3 Seleccione un diseño de teclado y, a continuación, haga clic en **Siguiente**.
- 4 Para acceder a las opciones de recuperación, inicie sesión como usuario local. Para acceder a la indicación de comando, escriba **administrador** en el campo Nombre de usuario y haga clic en **Aceptar**.
- 5 Haga clic en **Dell Factory Image Restore**.  
 **NOTA:** Dependiendo de la configuración, es posible que tenga que seleccionar **Dell Factory Tools** y, a continuación, **Dell Factory Image Restore**.  
Aparecerá la ventana de Dell Factory Image Restore.
- 6 Haga clic en **Siguiente**.  
Se mostrará la pantalla de confirmación de borrado de datos.
-  **AVISO:** Si no desea continuar con Factory Image Restore, haga clic en **Cancelar**.
- 7 Haga clic en la casilla de verificación para confirmar que desea continuar reformateando la unidad de disco duro y resturando el software del sistema a los valores de fábrica y, a continuación, haga clic en **Siguiente**.  
El proceso de restauración comenzará. Esto puede llevar cinco o más minutos. Se mostrará un mensaje cuando el sistema operativo y las aplicaciones preinstaladas hayan sido restaurados a los valores de fábrica.
- 8 Haga clic en **Finalizar** para reiniciar el sistema.

## Uso del soporte del Sistema operativo

### Antes de comenzar

Si está considerando volver a instalar el sistema operativo de Windows para corregir un problema con un controlador instalado recientemente, inténtelo primero utilizando Volver al controlador anterior de dispositivos Windows (consulte el apartado "Cómo usar la desinstalación del controlador de dispositivo de Windows" en la página 144). Si la función Device Driver Rollback (Desinstalación del controlador de dispositivos) no resuelve el problema, use la función Restaurar sistema para que el sistema operativo vuelva al estado anterior a la instalación del nuevo controlador de dispositivos (consulte "Uso de Restaurar sistema de Microsoft Windows" en la página 149).

 **AVISO:** Antes de llevar a cabo la instalación, haga una copia de seguridad de todos los archivos de datos en el disco duro principal. En las configuraciones convencionales de disco duro, la unidad de disco duro es la primera que detecta el equipo.

Para volver a instalar Windows, necesitará los elementos siguientes:

- Soporte del *Sistema operativo* de Dell
- Soporte *Drivers and Utilities* (Controladores y utilidades) de Dell

 **NOTA:** El soporte *Drivers and Utilities* contiene controladores que fueron instalados durante el montaje del equipo. Use el soporte *Drivers and Utilities* para cargar cualquier controlador que necesite, incluyen los que necesite si su equipo tiene un controlador RAID.

### Reinstalación de Windows XP o Windows Vista

El proceso de reinstalación puede durar entre una y dos horas. Una vez finalizada la reinstalación del sistema operativo, deberá reinstalar los controladores de dispositivo, el antivirus y los demás programas de software.

 **AVISO:** El soporte del *sistema operativo* proporciona opciones para volver a instalar Windows XP. Estas opciones pueden llegar a sobrescribir archivos y pueden afectar a las aplicaciones instaladas en la unidad de disco duro. Por lo tanto, se recomienda no reinstalar Windows XP a menos que se lo indique un representante de asistencia técnica de Dell.

- 1 Guarde y cierre los archivos que tenga abiertos y salga de todos los programas.
- 2 Inserte el disco del *sistema operativo*.
- 3 Haga clic en **Salir** si aparece el mensaje **Instalar Windows**.

- 4 Reinicie el equipo.

Cuando aparezca el logotipo de DELL, pulse <F12> inmediatamente.



**NOTA:** Si espera demasiado y aparece el logotipo del sistema operativo, siga esperando hasta que aparezca el escritorio de Microsoft® Windows®; a continuación, apague el equipo e inténtelo de nuevo.



**NOTA:** Los pasos a continuación cambian la secuencia de inicio sólo una vez. En la siguiente rutina de inicio, el equipo se iniciará conforme a los dispositivos especificados en el programa de configuración del sistema.

- 5 Cuando aparezca la lista de dispositivos de inicio, resalte **Unidad de CD/DVD/CD-RW** y pulse <Entrar>.
- 6 Pulse cualquier tecla para **Iniciar desde CD-ROM**.
- 7 Siga las instrucciones que aparecen en la pantalla para completar la instalación.

# Adición y sustitución de piezas

## Antes de comenzar

En este capítulo se describen los procedimientos para extraer e instalar los componentes del equipo. A menos que se señale lo contrario, cada procedimiento asume que existen las siguientes condiciones:

- Ha llevado a cabo los pasos de los apartados "Apagar el equipo" en la página 157 y "Antes de trabajar en el interior de su equipo" en la página 158.
- Ha leído la información de seguridad en su *Guía de información del producto* de Dell.
- Se puede sustituir un componente o, si se ha adquirido por separado, instalarlo realizando el procedimiento de extracción en orden inverso.

## Herramientas recomendadas

Los procedimientos incluidos en este documento podrían requerir el uso de las siguientes herramientas:

- Un destornillador pequeño de punta plana
- Un destornillador Phillips
- Una punta trazadora de plástico pequeña
- Actualización del BIOS flash (consulte el sitio Web de soporte técnico de Dell en [support.dell.com](http://support.dell.com))

## Apagar el equipo



**AVISO:** Para evitar la pérdida de datos, guarde y cierre todos los archivos abiertos y salga de todos los programas abiertos antes de apagar el equipo.

- 1 Guarde y cierre todos los archivos que tenga abiertos y salga de todos los programas abiertos.
- 2 Apague el sistema operativo:  
*Windows*<sup>®</sup> XP:

Haga clic en **Inicio** → **Apagar equipo** → **Apagar**.

Windows Vista®:

Haga clic en el botón Iniciar de Windows Vista , haga clic en la flecha que se encuentra en la esquina inferior derecha del menú Inicio, como se muestra a continuación, y haga clic en **Apagar**.





El equipo se apaga una vez finalizado el proceso de cierre del sistema operativo.

- 3 Asegúrese de que tanto el equipo como los dispositivos conectados estén apagados. Si el equipo y los dispositivos conectados no se apagaron automáticamente al cerrar el sistema operativo, mantenga pulsado el botón de alimentación durante unos 4 segundos para apagarlos.

## Antes de trabajar en el interior de su equipo

Aplique las siguientes pautas de seguridad para proteger el equipo contra posibles daños y garantizar su propia seguridad personal.

 **PRECAUCIÓN:** Antes de comenzar cualquiera de los procedimientos de esta sección, siga las instrucciones de seguridad incluidas en la *Guía de información del producto*.

 **PRECAUCIÓN:** Manipule los componentes y las tarjetas con precaución. No toque los componentes o contactos ubicados en una tarjeta. Sostenga las tarjetas por sus bordes o por su soporte metálico de montaje. Sujete los componentes, como el procesador, por sus bordes y no por sus patas.

 **AVISO:** Sólo un técnico certificado debe realizar reparaciones en el equipo. La garantía no cubre los daños por reparaciones no autorizadas por Dell.

 **AVISO:** Cuando desconecte un cable, tire de su conector o del lazo liberador de tensión, no tire directamente del cable. Algunos cables cuentan con un conector que tiene lengüetas de sujeción; si está desconectando un cable de este tipo, presione las lengüetas de sujeción antes de desconectar el cable. Cuando separe conectores, manténgalos alineados para evitar doblar las patas de conexión. Además, antes de conectar un cable, asegúrese de que los dos conectores estén orientados y alineados correctamente.

 **AVISO:** Para evitar descargas electrostáticas, toque tierra mediante el uso de una muñequera de conexión a tierra o toque periódicamente una superficie metálica no pintada (por ejemplo, un conector de la parte posterior del equipo).

- ➔ **AVISO:** Para evitar daños en el equipo, realice los pasos siguientes antes de comenzar a trabajar dentro de él.
  - 1 Asegúrese de que la superficie de trabajo sea llana y esté limpia para evitar que la cubierta del equipo se raye.
  - 2 Apague el equipo (consulte "Apagar el equipo" en la página 157).
- ➔ **AVISO:** Para desconectar un cable de red, desconecte primero el cable del ordenador y, a continuación, del enchufe de red de la pared.
  - 3 Desconecte cualquier teléfono o cable de red del equipo.
  - 4 Desconecte el equipo y todos los dispositivos conectados de sus tomas de alimentación eléctrica.
- ➔ **AVISO:** Para evitar daños en la placa base, debe retirar la batería de su compartimento antes de realizar reparaciones.
- ➔ **AVISO:** Para evitar daños en el equipo, utilice únicamente la batería diseñada específicamente para este ordenador Dell. No utilice baterías diseñadas para otros equipos Dell.
  - 5 Dé la vuelta al ordenador.
  - 6 Deslice y haga clic con los pasadores de liberación de la batería.
  - 7 Deslice la batería fuera del compartimento.



1    Batería                      2    Pasadores de liberación de la batería (2)

- 8 Dé la vuelta al equipo, abra la pantalla y pulse el botón de alimentación para conectar a tierra la placa base.

- 9 Extraiga todas las tarjetas instaladas de la ranura ExpressCard (consulte el apartado "Extracción de una ExpressCard o de un panel protector" en la página 89) y del lector de tarjetas de memoria de medios 8 en 1 (consulte "Cómo retirar una tarjeta de memoria o panel protector" en la página 92).

## Unidad de disco duro



**PRECAUCIÓN:** Si extrae la unidad de disco duro del equipo cuando la unidad está caliente, *no toque* la caja metálica de dicha unidad.



**PRECAUCIÓN:** Antes de comenzar cualquiera de los procedimientos de esta sección, siga las instrucciones de seguridad incluidas en la *Guía de información del producto*.



**AVISO:** Para evitar la pérdida de datos, apague el equipo (consulte el apartado "Apagar el equipo" en la página 157) antes de extraer la unidad de disco duro. No extraiga la unidad de disco duro mientras el equipo esté encendido o en el estado de Suspensión.



**AVISO:** Los discos duros son extremadamente frágiles. Actúe con cuidado cuando la manipule.



**NOTA:** Dell no garantiza la compatibilidad ni proporciona soporte técnico para las unidades de disco duro de fabricantes que no sean Dell.



**NOTA:** Si va a instalar una unidad de disco duro desde un recurso que no sea Dell, tendrá que instalar un sistema operativo, controladores y utilidades en la nueva unidad de disco duro (consulte los apartados "Restauración del sistema operativo" en la página 149 y "Reinstalación de controladores y utilidades" en la página 144).

### Extracción de la unidad de disco duro

- 1 Siga los procedimientos del apartado "Antes de comenzar" en la página 157.
- 2 Dé la vuelta al equipo y retire los tornillos de la unidad de disco duro.





1 Unidad de disco duro

2 Tornillos (4)

➡ **AVISO:** Cuando la unidad de disco duro no se encuentre en el equipo, guárdela en un embalaje protector antiestático (consulte "Protección contra descargas electrostáticas" de la *Guía de información del producto*).

3 Deslice la unidad de disco duro para extraerla del equipo.

### Colocación de la unidad de disco duro

1 Saque la nueva unidad de su embalaje.

Conserve el embalaje original para almacenar o transportar la unidad de disco duro.

➡ **AVISO:** Ejerza una presión firme y constante para deslizar la unidad hasta que encaje en su sitio. Si ejerce una fuerza excesiva, puede dañar el conector.

2 Deslice la unidad de disco duro hasta que esté completamente asentada en el compartimiento.

3 Vuelva a colocar los tornillos y apriételes.

- 4 Instale el sistema operativo del equipo según precise (consulte "Restauración del sistema operativo" en la página 149).
- 5 Instale los controladores y utilidades del equipo que precise (consulte "Reinstalación de controladores y utilidades" en la página 144).

### **Devolución de una unidad de disco duro a Dell**

Cuando devuelva la unidad de disco duro a Dell, utilice el embalaje de espuma original o un embalaje similar. De lo contrario, la unidad de disco duro puede resultar dañada durante el transporte.

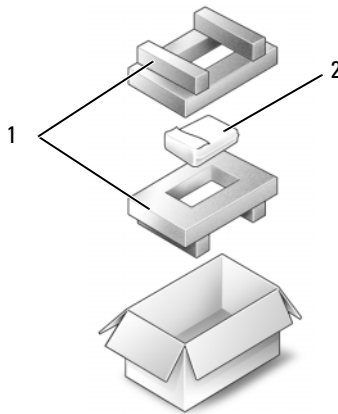

1 Embalaje de espuma    2 Unidad de disco duro

# Unidad óptica

**!** **PRECAUCIÓN:** Antes de comenzar cualquiera de los procedimientos de esta sección, siga las instrucciones de seguridad incluidas en la *Guía de información del producto*.

## Extracción de la unidad óptica

- 1 Siga los procedimientos del apartado "Antes de comenzar" en la página 157.
- 2 Dé la vuelta al ordenador.
- 3 Extraiga el tornillo de sujeción de la unidad óptica.
- 4 Con una punta trazadora de plástico, presione la muesca para sacar la unidad óptica de su compartimento.
- 5 Saque la unidad óptica del compartimento deslizándola.



- |   |                     |   |        |
|---|---------------------|---|--------|
| 1 | Unidad óptica       | 2 | Muesca |
| 3 | Tornillo de bloqueo |   |        |

## Volver a colocar la unidad óptica

- 1 Deslice la unidad óptica en el compartimento.
- 2 Vuelva a colocar el tornillo de bloqueo y apriételo.

## Cubierta de las bisagras



**PRECAUCIÓN:** Antes de comenzar cualquiera de los procedimientos de esta sección, siga las instrucciones de seguridad incluidas en la *Guía de información del producto*.



**AVISO:** Para evitar descargas electrostáticas, toque tierra mediante el uso de una muñequera de conexión a tierra o toque periódicamente una superficie metálica no pintada (por ejemplo, un conector de la parte posterior del equipo).



**AVISO:** Para evitar daños en la placa base, debe retirar la batería de su compartimento antes de realizar reparaciones en el interior del equipo.

## Extracción de la cubierta de la bisagra

- 1 Siga los procedimientos del apartado "Antes de comenzar" en la página 157.
- 2 Abra la pantalla hasta el tope.



**AVISO:** Para evitar dañar la cubierta de las bisagras, no la levante por los dos lados a la vez.

- 3 Inserte una punta trazadora de plástico en la muesca para levantar la cubierta con bisagra de la parte derecha.
- 4 Afloje la cubierta con bisagra, moviéndola de derecha a izquierda, y retírela.

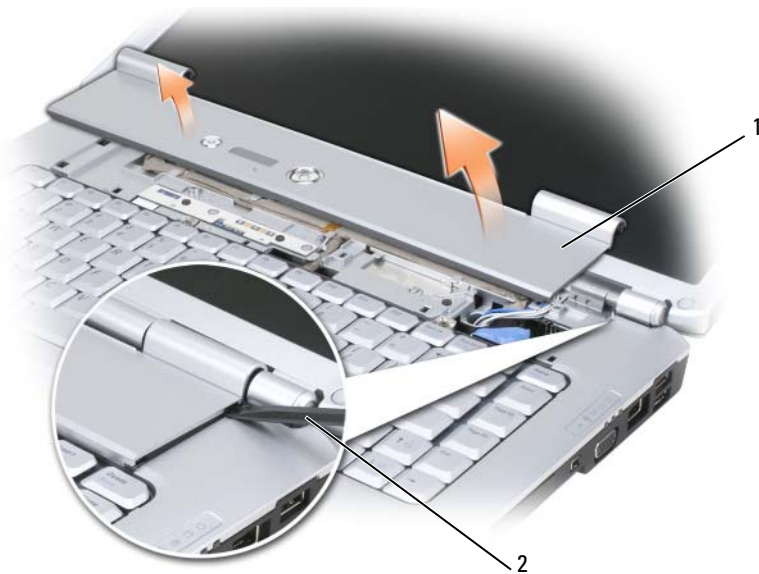

- 1 Cubierta de las bisagras    2 Punta trazadora

## Vuelva a colocar la cubierta de la bisagra

- 1 Inserte el borde izquierdo de la cubierta de la bisagra.
- 2 Presione de izquierda a derecha hasta que quede perfectamente encajada.

## Teclado

Para obtener más información acerca de la batería, consulte "Uso del teclado y el ratón táctil" en la página 47.



**PRECAUCIÓN:** Antes de comenzar cualquiera de los procedimientos de esta sección, siga las instrucciones de seguridad incluidas en la *Guía de información del producto*.



**AVISO:** Para evitar descargas electrostáticas, toque tierra mediante el uso de una muñequera de conexión a tierra o toque periódicamente una superficie metálica no pintada (por ejemplo, un conector de la parte posterior del equipo).



**AVISO:** Para evitar daños en la placa base, debe retirar la batería de su compartimento antes de realizar reparaciones en el interior del equipo.

## Extracción del teclado

- 1 Siga los procedimientos del apartado "Antes de comenzar" en la página 157.
- 2 Extraiga la cubierta de las bisagras (consulte el apartado "Cubierta de las bisagras" en la página 164).
- 3 Retire los dos tornillos de la parte superior del teclado.
- ➔ **AVISO:** Las teclas del teclado son frágiles, se desencajan fácilmente y se pierde mucho tiempo en volver a colocarlas. Tenga cuidado cuando extraiga y manipule el teclado.
- 4 Levante el teclado manteniéndolo elevado y ligeramente hacia adelante para poder acceder al conector del teclado.
- 5 Para desconectar el cable del teclado de su conector en la placa base, gire el pasador del conector hacia la parte delantera del equipo.
- 6 Saque el cable del teclado del conector de éste en la cubierta del módulo de memoria DIMM A.



- |   |                                 |   |                   |
|---|---------------------------------|---|-------------------|
| 1 | Tornillos (2)                   | 2 | Teclado           |
| 3 | Lengüetas (5)                   | 4 | Cable del teclado |
| 5 | Palanca de liberación del cable |   |                   |

## Volver a colocar el teclado

- 1 Deslice el cable del teclado en el conector de éste en la cubierta del módulo de memoria DIMM A.
- 2 Gire el pasador del conector del teclado para fijar el cable.
- 3 Enganche las lengüetas a lo largo del borde delantero del teclado en el apoyamanos.
- 4 Presione el borde derecho junto a la parte superior para encajar el teclado en su sitio.
- 5 Vuelva a colocar los dos tornillos en la parte superior del teclado.

## Memoria



**PRECAUCIÓN:** Antes de comenzar cualquiera de los procedimientos de esta sección, siga las instrucciones de seguridad incluidas en la *Guía de información del producto*.

Puede aumentar la memoria del equipo mediante la instalación de módulos de memoria en la placa base. Consulte el apartado "Especificaciones" en la página 201 para obtener información sobre la memoria admitida por el equipo. Instale únicamente módulos de memoria adecuados para él.



**NOTA:** Los módulos de memoria comprados a Dell están incluidos en la garantía del equipo.

Su equipo tiene dos zócalos SODIMM accesibles al usuario, uno debajo del teclado (DIMM A), y el otro en la parte inferior del equipo (DIMM B).



**AVISO:** Si su equipo tiene sólo un módulo de memoria, instale el módulo de memoria en el conector con la etiqueta "DIMMA".



**AVISO:** Si necesita instalar módulos de memoria en dos conectores, instale un módulo en el conector con la etiqueta "DIMMA" antes de instalar un módulo en el conector con la etiqueta "DIMMB".

## Extracción del módulo de memoria DIMM A



**AVISO:** Para evitar descargas electrostáticas, toque tierra mediante el uso de una muñequera de conexión a tierra o toque periódicamente una superficie metálica no pintada (por ejemplo, un conector de la parte posterior del equipo).

El módulo de memoria DIMM A está situado debajo del teclado.

- 1 Siga los procedimientos del apartado "Antes de comenzar" en la página 157.
- 2 Extraiga la cubierta de las bisagras (consulte el apartado "Cubierta de las bisagras" en la página 164).
- 3 Saque el teclado (consulte el apartado "Teclado" en la página 165).

 **NOTA:** No es necesario desconectar el cable del teclado de la cubierta del módulo de memoria.

- 4 Levante la cubierta del módulo de memoria, pero no la quite.

 **AVISO:** Para evitar dañar el conector del módulo de memoria, no utilice herramientas con el fin de separar los ganchos de fijación del módulo.

- 5 Separe cuidadosamente con la punta de los dedos los ganchos de fijación que se encuentran en los extremos del conector del módulo de memoria hasta que salte el módulo.
- 6 Extraiga el módulo del conector.

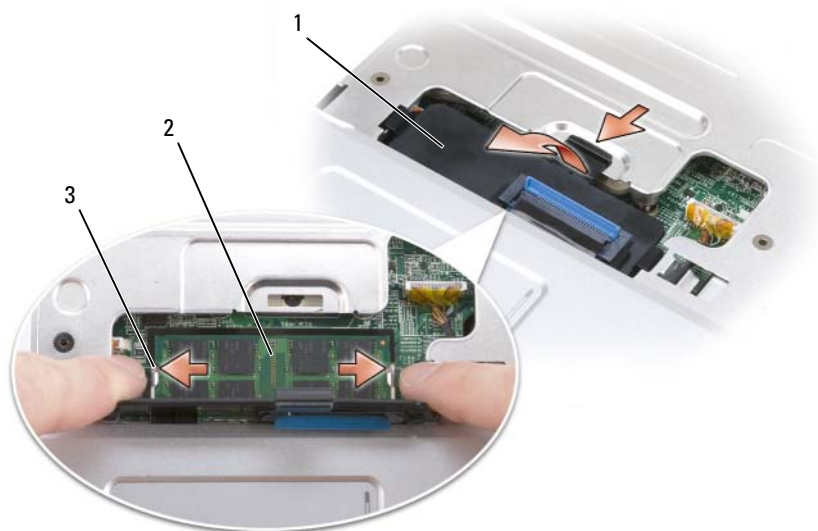

- |   |                                |   |                            |
|---|--------------------------------|---|----------------------------|
| 1 | Cubierta del módulo de memoria | 2 | Módulo de memoria (DIMM A) |
| 3 | Ganchos (2)                    |   |                            |



## Volver a colocar el módulo de memoria DIMM A

➔ **AVISO:** Para evitar descargas electrostáticas, toque tierra mediante el uso de una muñequera de conexión a tierra o toque periódicamente una superficie metálica no pintada (por ejemplo, un conector de la parte posterior del equipo).

- 1 Alinee la muesca del conector del extremo del módulo con la lengüeta de la ranura del conector.
- 2 Deslice el módulo firmemente en la ranura formando un ángulo de 45 grados y gírelo hasta que encaje en su sitio con un chasquido. Si no lo nota, retire el módulo y vuelva a instalarlo.

📎 **NOTA:** Si el módulo de memoria no está instalado correctamente, es posible que el equipo no se inicie. Este fallo no se indicará mediante un mensaje de error.

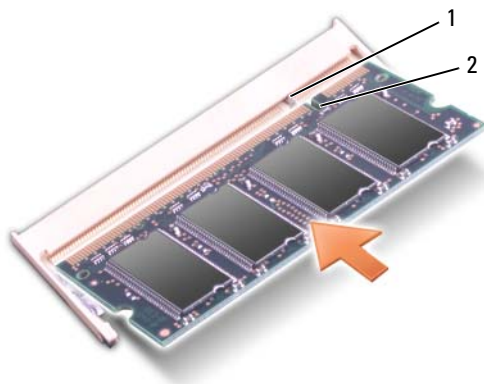

1 Lengüeta      2 Muesca

- 3 Vuelva a colocar la cubierta del módulo de memoria.
- 4 Vuelva a colocar el teclado y la cubierta de las bisagras.
- 5 Inserte la batería en el compartimento correspondiente o conecte el adaptador de CA al equipo y a una toma de alimentación eléctrica.
- 6 Enciéndalo.

Al reiniciarse, detectará la memoria adicional y actualizará automáticamente la información de configuración del sistema.

Confirmación de la cantidad de memoria instalada en el equipo:

- *Windows® XP*
  - Haga clic con el botón derecho del ratón en el icono Mi PC del escritorio y, a continuación, haga clic en **Propiedades**→ **General**.
- *Windows Vista®*
  - Haga clic en el botón Iniciar de Windows Vista , haga clic con el botón derecho del ratón en Equipo y, a continuación, en **Properties** (Propiedades).

## Extracción del módulo de memoria DIMM B

El módulo de memoria DIMM B está situado debajo de la cubierta del módulo de memoria en la parte inferior del equipo.

- 1 Siga los procedimientos del apartado "Antes de comenzar" en la página 157.
- 2 Dé la vuelta al equipo, afloje el tornillo cautivo de la cubierta del módulo de memoria (consulte "Vista inferior" en la página 32) y, a continuación, retire la cubierta.

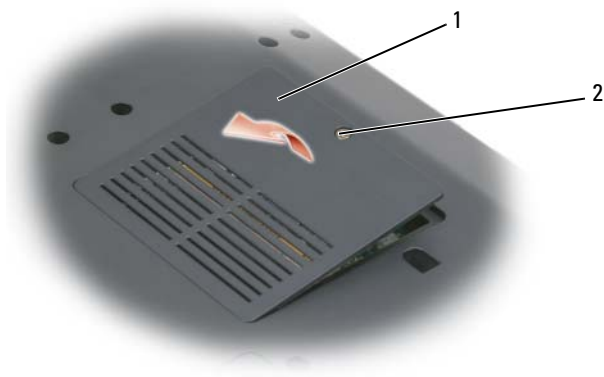

- 1 Compartimento del módulo de memoria/batería de tipo botón      2 Tornillo cautivo



**AVISO:** Para evitar dañar el conector del módulo de memoria, no utilice herramientas con el fin de separar los ganchos de fijación del módulo.



**AVISO:** Para evitar descargas electrostáticas, toque tierra mediante el uso de una muñequera de conexión a tierra o toque periódicamente una superficie metálica no pintada (por ejemplo, un conector de la parte posterior del equipo).

- 3 Separe cuidadosamente con la punta de los dedos los ganchos de fijación que se encuentran en los extremos del conector del módulo de memoria hasta que salte el módulo.
- 4 Extraiga el módulo del conector.

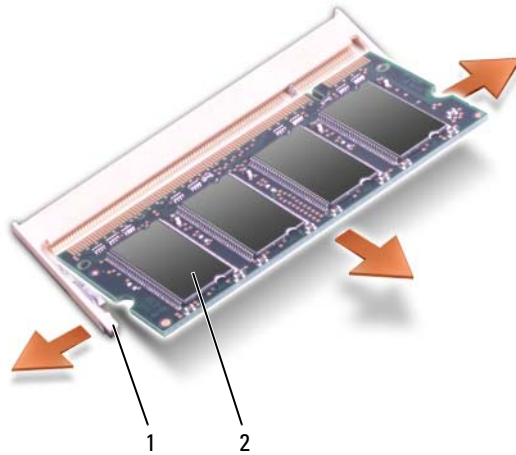

1 Ganchos (2)

2 Módulo de memoria

### Volver a colocar el módulo de memoria DIMM B

➡ **AVISO:** Para evitar descargas electrostáticas, toque tierra mediante el uso de una muñequera de conexión a tierra o toque periódicamente una superficie metálica no pintada (por ejemplo, un conector de la parte posterior del equipo).

- 1 Alinee la muesca del conector del extremo del módulo con la lengüeta de la ranura del conector.
- 2 Deslice el módulo firmemente en la ranura formando un ángulo de 45 grados y gírelo hasta que encaje en su sitio con un chasquido. Si no lo nota, retire el módulo y vuelva a instalarlo.



**NOTA:** Si el módulo de memoria no está instalado correctamente, es posible que el equipo no se inicie. Este fallo no se indicará mediante un mensaje de error.

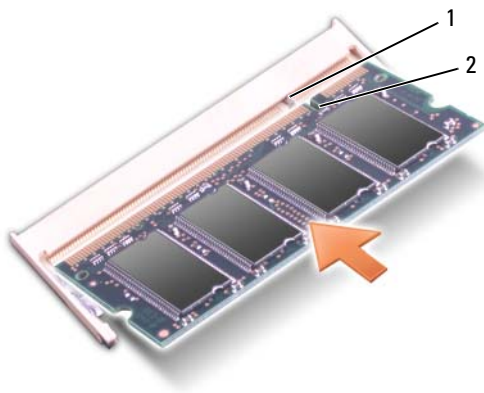

1 Lengüeta 2 Muesca

➔ **AVISO:** Si resulta difícil cerrar la cubierta, retire el módulo y vuelva a instalarlo. Si fuerza la cubierta para cerrarla, puede dañar el equipo.

- 3 Vuelva a colocar la cubierta del módulo de memoria.
- 4 Inserte la batería en el compartimento correspondiente o conecte el adaptador de CA al equipo y a una toma de alimentación eléctrica.
- 5 Enciéndalo.

Al reiniciarse, detectará la memoria adicional y actualizará automáticamente la información de configuración del sistema.

Confirmación de la cantidad de memoria instalada en el equipo:

- *Windows® XP*
  - Haga clic con el botón derecho del ratón en el icono Mi PC del escritorio y, a continuación, haga clic en **Propiedades** → **General**.
- *Windows Vista®*
  - Haga clic en el botón Iniciar de Windows Vista , haga clic con el botón derecho del ratón en **PC** y, a continuación, en **Properties** (Propiedades).

## Módulo de identificación de suscriptor

Los Módulos de identificación de suscriptor (SIM) identifican a los usuarios de forma única a través de la Identificación de suscriptor móvil internacional.

**!** **PRECAUCIÓN:** Antes de comenzar cualquiera de los procedimientos de esta sección, siga las instrucciones de seguridad incluidas en la *Guía de información del producto*.

**✍** **NOTA:** Solamente Cingular y Vodafone necesitan un SIM. Verizon, Sprint y Telus no usan SIM.

- 1 Siga los procedimientos del apartado "Antes de comenzar" en la página 157.
- 2 En el compartimento de la batería, deslice la tarjeta SIM con la esquina cortada en dirección contraria al compartimento.



1 Compartimento de la batería    2 SIM

## Mini-Cards (minitarjetas) inalámbricas

**⚠ PRECAUCIÓN:** Antes de comenzar cualquiera de los procedimientos de esta sección, siga las instrucciones de seguridad incluidas en la *Guía de información del producto*.

**➡ AVISO:** Para evitar daños en la placa base, debe retirar la batería de su compartimento antes de realizar reparaciones en el interior del equipo.

Si solicita una minitarjeta inalámbrica con el equipo, la tarjeta ya estará instalada. El equipo admite tres tipos de minitarjetas inalámbricas:

- Red de área local inalámbrica (WLAN)
- Banda ancha móvil o Red inalámbrica de área amplia (WWAN)
- Red de área personal inalámbrica (WPAN)

### Extraer una tarjeta WLAN

- 1 Siga los procedimientos del apartado "Antes de comenzar" en la página 157.
- 2 Dé la vuelta al ordenador.
- 3 Afloje los tornillos de fijación de la cubierta del compartimento de minitarjetas y retírela.



1 Tornillos cautivos (2)      2 Cubierta

- 4 Desconecte los cables de antena de la tarjeta WLAN.



1 Conectores del cable de antena (2) Tarjeta WLAN

- 5 Libere la tarjeta WLAN presionando las lengüetas metálicas de sujeción hacia la parte posterior del equipo, hasta que la tarjeta emerja ligeramente.

- 6 Extraiga la tarjeta WLAN de su conector de la placa base.



- 1 Lengüetas metálicas de sujeción (2) 2 Tarjeta WLAN

## Vuelva a colocar la tarjeta WLAN

- ➔ **AVISO:** Los conectores tienen la forma adecuada para garantizar que la inserción es correcta. Si nota resistencia, compruebe los conectores de la tarjeta y la placa base, y vuelva a alinear la tarjeta.
  - ➔ **AVISO:** Para evitar dañar la tarjeta WLAN, no coloque nunca cables debajo de la tarjeta.
- 1 Inserte el conector de la tarjeta WLAN en el conector de la placa base etiquetado con "WLAN" en un ángulo de 45 grados.
  - 2 Presione el otro extremo de la tarjeta WLAN hacia abajo en las lengüetas de sujeción hasta que encaje con un clic.



- 3 Conecte los cables de antena adecuados en la tarjeta WLAN que instale:  
Si la tarjeta WLAN tiene dos triángulos en la etiqueta (blanco y negro), conecte el cable de antena blanco en el conector etiquetado con "main" (triángulo blanco) y el cable de antena negro en el conector etiquetado con "aux" (triángulo negro).

Si la tarjeta WLAN tiene tres triángulos en la etiqueta (blanco, negro y gris), conecte el cable de antena blanco en el triángulo blanco, el cable negro en el triángulo negro y el gris en el triángulo gris.

 **NOTA:** Es posible que el cable de antena gris no se encuentre disponible en todos los equipos. La presencia de éste en el compartimento para minitarjetas depende del tipo de pantalla.

- 4 Fije los cables de antena que no se usen en el manguito protector de mylar.
- 5 Vuelva a colocar la cubierta y apriete los tornillos de sujeción.

### Extracción de una tarjeta de banda ancha móvil o WWAN

 **NOTA:** Las WWAN también se encuentran disponibles en una ExpressCard (consulte "Uso de ExpressCards" en la página 87).

- 1 Siga los procedimientos del apartado "Antes de comenzar" en la página 157.
- 2 Dé la vuelta al ordenador.
- 3 Afloje los tornillos de fijación de la cubierta del compartimento de minitarjetas y retírela.



1 Tornillos cautivos (2)    2 cubierta

- 4 Desconecte los dos cables de antena de la tarjeta WWAN.



1 Conectores del cable de antena (2) 2 Tarjeta WWAN

- 5 Libere la tarjeta WWAN presionando las lengüetas metálicas de sujeción hacia la parte posterior del equipo, hasta que la tarjeta emerja ligeramente.

6 Extraiga la tarjeta WWAN de su conector de la placa base.



1 Lengüetas metálicas de sujeción (2) 2 Tarjeta WWAN

### Vuelva a colocar la tarjeta WWAN

- ➔ **AVISO:** Los conectores tienen la forma adecuada para garantizar que la inserción es correcta. Si nota resistencia, compruebe los conectores de la tarjeta y la placa base, y vuelva a alinear la tarjeta.
- ➔ **AVISO:** Para evitar dañar la tarjeta WWAN, no coloque nunca cables debajo de la tarjeta.
- 1 Inserte el conector de la tarjeta WWAN en el conector de la placa base etiquetado con "WWAN" en un ángulo de 45 grados.

- 2 Presione el otro extremo de la tarjeta WWAN hacia abajo en las lengüetas de sujeción hasta que encaje con un clic.
- 3 Conecte el cable de antena negro con una banda gris en el conector etiquetado con "aux" (triángulo negro) y conecte el cable blanco con una banda gris en el conector etiquetado con "main" (triángulo blanco).
- 4 Fije los cables de antena que no se usen en el manguito protector de mylar.
- 5 Vuelva a colocar la cubierta y apriete los tornillos de sujeción.

### Extraer una tarjeta WPAN

- 1 Siga los procedimientos del apartado "Antes de comenzar" en la página 157.
- 2 Dé la vuelta al ordenador.
- 3 Afloje los tornillos de fijación de la cubierta del compartimento de minitarjetas y retírela.





1 Tornillos cautivos (2)      2 Cubierta

- 4 Desconecte el cable de antena azul de la tarjeta WPAN.

- 5 Libere la tarjeta WPAN presionando las lengüetas metálicas de sujeción hacia la parte posterior del equipo, hasta que la tarjeta emerja ligeramente.
- 6 Extraiga la tarjeta WPAN de su conector de la placa base.

## Vuelva a colocar la tarjeta WPAN

 **AVISO:** Los conectores tienen la forma adecuada para garantizar que la inserción es correcta. Si nota resistencia, compruebe los conectores de la tarjeta y la placa base, y vuelva a alinear la tarjeta.

 **AVISO:** Para evitar dañar la tarjeta WPAN, no coloque nunca cables debajo de la tarjeta.

- 1 Inserte el conector de la tarjeta WPAN en el conector de la placa base etiquetado con "WPAN" en un ángulo de 45 grados.
- 2 Presione el otro extremo de la tarjeta WPAN hacia abajo en las lengüetas de sujeción hasta que encaje con un clic.
- 3 Conecte el cable de antena azul en la tarjeta WPAN.
- 4 Fije los cables de antena que no se usen en el manguito protector de mylar.
- 5 Vuelva a colocar la cubierta y apriete los tornillos de sujeción.

## Flash Cache Module

El Módulo de caché flash (FCM) es una unidad flash interna que ayuda a mejorar el rendimiento del equipo. Si pidió una tarjeta FCM con su equipo, ésta ya estará instalada.

 **NOTA:** Windows® XP no admite FCM. Puede tener un FCM instalado mientras funciona Windows XP, pero no tendrá efecto en el rendimiento del equipo.

## Extracción de la FCM

- 1 Siga los procedimientos del apartado "Antes de comenzar" en la página 157.
- 2 Dé la vuelta al equipo y retire la cubierta del compartimento de la minitarjeta.
- 3 Descargue la electricidad estática de su cuerpo. Para ello, toque uno de los conectores metálicos de la parte posterior del equipo.

 **NOTA:** Si sale del área, toque tierra de nuevo antes de volver a utilizar el equipo.

- 4 Libere el FCM quitando las pestañas metálicas de sujeción que la fija hasta que sobresalga ligeramente.
- 5 Extraiga el FCM.



1 Lengüetas metálicas de sujeción (2) FCM

### Vuelva a colocar el FCM



**AVISO:** Instale el FCM en la ranura para WWAN o WPAW. No instale un FCM en una ranura para tarjetas WLAN. Esto podría dañar el equipo.

- 1 Inserte el conector de la FCM en el conector de la placa base en un ángulo de 45 grados.
- 2 Presione el otro extremo del FCM hacia abajo en las lengüetas de sujeción hasta que encaje con un clic.

## Tarjeta interna con tecnología inalámbrica Bluetooth®

**!** **PRECAUCIÓN:** Antes de comenzar cualquiera de los procedimientos de esta sección, siga las instrucciones de seguridad incluidas en la *Guía de información del producto*.

**➡** **AVISO:** Para evitar descargas electrostáticas, toque tierra mediante el uso de una muñequera de conexión a tierra o toque periódicamente una superficie metálica no pintada (por ejemplo, un conector de la parte posterior del equipo).

**➡** **AVISO:** Para evitar daños en la placa base, debe retirar la batería de su compartimento antes de realizar reparaciones en el interior del equipo.

Si con el equipo ha solicitado una tarjeta con tecnología inalámbrica Bluetooth, ésta ya estará instalada.

### Extraer la tarjeta

- 1 Siga los procedimientos del apartado "Antes de comenzar" en la página 157.
- 2 Extraiga la cubierta de las bisagras (consulte el apartado "Cubierta de las bisagras" en la página 164).
- 3 Desconecte el cable de la tarjeta.
- 4 Sujete el extremo del conector de la tarjeta y deslícelo fuera por debajo de las lengüetas de sujeción.

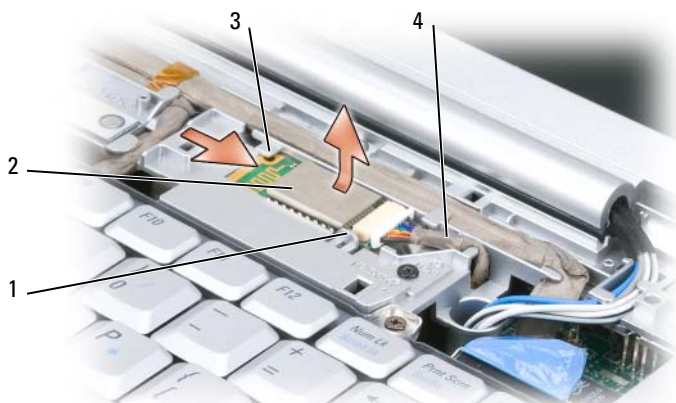

- |   |                      |   |         |
|---|----------------------|---|---------|
| 1 | Lengüeta de sujeción | 2 | Tarjeta |
| 3 | Lengüeta de sujeción | 4 | Cable   |

## Colocación de la tarjeta

- 1 Vuelva a colocar la tarjeta en el ángulo correcto para deslizarla debajo de las lengüetas de sujeción en su compartimento.
- 2 Conecte el cable a la tarjeta.

## Batería de tipo botón

**⚠ PRECAUCIÓN:** Antes de comenzar cualquiera de los procedimientos de esta sección, siga las instrucciones de seguridad incluidas en la *Guía de información del producto*.

**➡ AVISO:** Para evitar descargas electrostáticas, toque tierra mediante el uso de una muñequera de conexión a tierra o toque periódicamente una superficie metálica no pintada (por ejemplo, un conector de la parte posterior del equipo).

**➡ AVISO:** Para evitar daños en la placa base, debe retirar la batería de su compartimento antes de realizar reparaciones en el interior del equipo.

## Extracción de la batería de tipo botón

- 1 Siga los procedimientos del apartado "Antes de comenzar" en la página 157.
- 2 Dé la vuelta al ordenador.
- 3 Afloje los tornillos de sujeción de la cubierta del módulo de memoria/batería de tipo botón (consulte "Vista inferior" en la página 32) y quítela.
- 4 Desconecte la batería de la placa base.

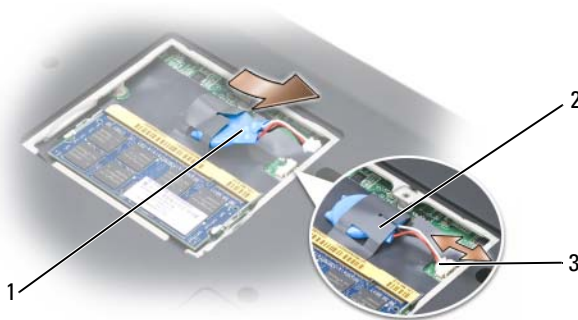

1 Batería de tipo botón

2 Manguito de mylar

3 Conector del cable de la batería



- 5 Saque la batería del manguito de mylar deslizándola.

### **Colocación de la batería**

- 1 Conecte la batería a la placa base.
- 2 Deslice la batería en el manguito de mylar.
- 3 Vuelva a colocar la cubierta y apriete el tornillo de sujeción.



## Funciones de Dell™ QuickSet

 **NOTA:** Es posible que esta función no esté disponible en su equipo.

Dell QuickSet le proporciona un fácil acceso para configurar o visualizar los siguientes tipos de valores:

- Conectividad de red
- Administración de energía
- Pantalla
- Información del sistema

Dependiendo de lo que desee hacer en Dell QuickSet, puede iniciarlo bien *haciendo clic, doble clic o clic con el botón derecho* en el icono QuickSet del área de notificación de Microsoft® Windows®. El área de notificación está ubicada en el extremo inferior derecho de la pantalla.

Para obtener más información sobre QuickSet, haga clic con el botón derecho del ratón en el icono de QuickSet y seleccione **Ayuda**.



# Viajes con el equipo

## Identificación del equipo

- Adjunte una etiqueta de identidad o una tarjeta de presentación al equipo.
- Anote el número de su etiqueta de servicio y guárdelo en un lugar seguro separado del equipo o del maletín de transporte. Utilice la Etiqueta de servicio para informar de una pérdida o robo a la policía y a Dell.
- Cree un archivo en el escritorio de Microsoft® Windows® llamado **si\_lo\_encuentra**. Escriba sus datos personales (nombre, dirección y número de teléfono) en este archivo.
- Póngase en contacto con la compañía de su tarjeta de crédito para preguntar si ofrece etiquetas de identificación codificadas.

## Embalaje del equipo

- Extraiga los dispositivos externos conectados al equipo y almacénelos en un lugar seguro.
- A continuación, cargue totalmente la batería y las baterías de reserva que piense llevar consigo.
- Apague el equipo.
- Desconecte el adaptador de CA.
- ➡ **AVISO:** Cuando la pantalla está cerrada, cualquier objeto extraño que quede en el teclado o en el reposamanos podría dañarla.
- Retire del teclado y del reposamanos cualquier objeto extraño, como clips sujetapapeles, bolígrafos y papel, y cierre la pantalla.
- Utilice el maletín de transporte opcional de Dell para poder viajar con el equipo y sus accesorios de manera segura.
- Evite empaquetar el equipo con objetos como espuma de afeitar, colonias, perfumes o comida.
- ➡ **AVISO:** Si el equipo ha sido expuesto a altas temperaturas, espere a que se adapte a la temperatura de la habitación durante una hora antes de encenderlo.

- Proteja el equipo, las baterías y el disco duro de situaciones que pudieran dañarlo, como temperaturas extremas o una exposición excesiva a la luz del sol, suciedad, polvo o elementos líquidos.
- Embale el equipo de forma que no se deslice por el maletero o la baca del coche.

## Consejos para el viaje

 **AVISO:** No mueva el equipo mientras usa la unidad óptica para evitar la pérdida de datos.

 **AVISO:** No facture el equipo como equipaje.

- Tenga en cuenta la posibilidad de desactivar la actividad inalámbrica del equipo para maximizar el tiempo de funcionamiento de la batería. Para deshabilitar la actividad inalámbrica, utilice el conmutador inalámbrico (consulte "Conmutador inalámbrico" en la página 27).
- Tenga en cuenta la posibilidad de cambiar los valores de las opciones de administración de energía para maximizar el tiempo de funcionamiento de la batería (consulte el apartado "Modos de administración de energía" en la página 57).
- Si está realizando un viaje internacional, lleve consigo una prueba de propiedad del equipo, o de su derecho a utilizarlo, para facilitar su paso por la aduana. Investigue sobre los reglamentos de aduanas de los países que piense visitar, y considere la adquisición de un carné internacional (también conocido como *pasaporte para mercancías*) expedido por el gobierno de su país.
- Averigüe qué tipo de tomas de alimentación eléctrica se usan en los países que va a visitar y adquiera los adaptadores adecuados.
- Póngase en contacto con la compañía de su tarjeta de crédito para obtener información acerca de la asistencia que ofrece a los usuarios de equipos portátiles de viaje en casos de emergencia.

## Viajes en avión

 **AVISO:** No pase el equipo por el detector de metales. Puede dejar pasar el equipo a través de un detector de rayos X o permita que sea inspeccionado manualmente.

- Asegúrese de llevar siempre consigo una batería cargada, por si le solicitan que encienda el equipo.
- Antes de entrar en el avión, compruebe si está permitido el uso de este tipo de aparatos. Algunas líneas aéreas prohíben el uso de aparatos electrónicos durante el vuelo. Todas las líneas aéreas prohíben el uso de aparatos electrónicos al despegar y al aterrizar.





# Obtención de ayuda

## Obtención de ayuda

 **PRECAUCIÓN:** Si necesita quitar la cubierta del equipo, compruebe primero que están desenchufados los cables de alimentación del equipo y del módem.

Si tiene problemas con su equipo, puede realizar los siguientes pasos para diagnosticar y solucionar el problema:

- 1 Consulte el apartado "Solución de problemas" en la página 109 para obtener información y ver los procedimientos relacionados con el problema que está experimentando con el equipo.
- 2 Consulte "Dell Diagnostics" en la página 109 para ver los procedimientos relativos a cómo ejecutar Dell Diagnostics.
- 3 Rellene la "Lista de verificación de diagnósticos" en la página 198.
- 4 Utilice la amplia gama de servicios en línea de Dell disponibles en el sitio web Dell Support ([support.dell.com](http://support.dell.com)) para obtener ayuda sobre la instalación y los procedimientos de solución de problemas. Consulte el apartado "Servicios en línea" en la página 194 para ver una lista más amplia del soporte en línea de Dell.
- 5 Si los pasos descritos anteriormente no han resuelto el problema, consulte "Cómo ponerse en contacto con Dell" en la página 199.

 **NOTA:** Llame al servicio de asistencia técnica desde un teléfono situado al lado del equipo o en éste para que puedan guiarle en los procedimientos necesarios.

 **NOTA:** Es posible que el sistema de código de servicio urgente de Dell no esté disponible en todos los países.

Cuando el sistema telefónico automatizado de Dell lo solicite, marque el código de servicio rápido para dirigir su llamada directamente al personal de servicio que corresponda. Si no tiene un código de servicio urgente, abra la carpeta **Dell Accessories** (Accesorios Dell), haga doble clic en el icono **Express Service Code** (Código de servicio rápido) y siga las instrucciones.

Para obtener instrucciones acerca del uso del servicio de asistencia de Dell, consulte "Servicio al cliente y asistencia técnica" en la página 194.



**NOTA:** Algunos de los servicios que se describen a continuación no siempre están disponibles en todos los lugares fuera de la parte continental de EE.UU. Póngase en contacto con su representante local de Dell para obtener información sobre su disponibilidad.

## **Servicio al cliente y asistencia técnica**

El servicio de asistencia de Dell está disponible para responder sus preguntas sobre el hardware Dell™. Nuestro personal de asistencia utiliza diagnósticos basados en los equipos para proporcionar respuestas rápidas y precisas.

Para ponerse en contacto con el servicio de asistencia de Dell, consulte "Antes de llamar" en la página 197 y, a continuación, "Cómo ponerse en contacto con Dell" en la página 199.

### **DellConnect**

DellConnect es una sencilla herramienta de acceso en línea que permite al asociado de servicio y asistencia de Dell acceder a su equipo a través de una conexión de banda ancha, diagnosticar su problema y repararlo bajo su supervisión. Para más información, visite el sitio Web [support.dell.com](http://support.dell.com) y haga clic en DellConnect.

### **Servicios en línea**

Puede aprender de productos y servicios Dell en los sitios web siguientes:

[www.dell.com](http://www.dell.com)

[www.dell.com/ap](http://www.dell.com/ap) (únicamente para países asiáticos y del Pacífico)

[www.dell.com/jp](http://www.dell.com/jp) (únicamente para Japón)

[www.euro.dell.com](http://www.euro.dell.com) (únicamente para Europa)

[www.dell.com/la](http://www.dell.com/la) (únicamente para países de Latinoamérica y Caribe)

[www.dell.ca](http://www.dell.ca) (únicamente para Canadá)

Puede acceder al servicio de asistencia de Dell a través de los siguientes sitios Web y direcciones de correo electrónico:

- Sitios web de soporte técnico de Dell
  - [support.dell.com](http://support.dell.com)
  - [support.jp.dell.com](http://support.jp.dell.com) (únicamente para Japón)
  - [support.euro.dell.com](http://support.euro.dell.com) (únicamente para Europa)

- Direcciones de correo electrónico de soporte técnico de Dell  
mobile\_support@us.dell.com  
support@us.dell.com  
la-techsupport@dell.com (únicamente para países de Latinoamérica y Caribe)  
apsupport@dell.com (únicamente para países asiáticos y del Pacífico)
- Direcciones de correo electrónico de marketing y ventas de Dell  
apmarketing@dell.com (sólo para países asiáticos y del Pacífico)  
sales\_canada@dell.com (únicamente para Canadá)
- FTP (File Transfer Protocol, Protocolo de transferencia de archivos) anónimo  
ftp.dell.com  
Regístrese como usuario: anonymous (anónimo) y utilice su dirección de correo electrónico como contraseña.

## **Servicio AutoTech**

El servicio de asistencia técnica automatizada de Dell—AutoTech—proporciona respuestas grabadas a las preguntas más frecuentes formuladas por los clientes de Dell acerca de sus equipos portátiles y de sobremesa.

Cuando llame a AutoTech, utilice un teléfono de tonos para seleccionar los temas correspondientes a sus preguntas. Para conocer el número de teléfono al que llamar en su región, consulte "Cómo ponerse en contacto con Dell" en la página 199.

## **Servicio automatizado para averiguar el estado de un pedido**

Para comprobar el estado de un pedido de cualquier producto Dell que haya solicitado, puede dirigirse a [support.dell.com](https://support.dell.com) o llamar al servicio automatizado de comprobación de estado de los pedidos. Un contestador automático le pedirá los datos necesarios para buscar el pedido e informarle sobre su estado. Para conocer el número de teléfono al que llamar en su región, consulte "Cómo ponerse en contacto con Dell" en la página 199.

## Problemas con su pedido

Si tiene algún problema con un pedido (por ejemplo, falta algún componente, hay componentes equivocados o la factura es incorrecta), póngase en contacto con el departamento de atención al cliente de Dell. Tenga a mano la factura o el albarán cuando haga la llamada. Para conocer el número de teléfono al que llamar en su región, consulte "Cómo ponerse en contacto con Dell" en la página 199.

## Información sobre productos

Si necesita información sobre otros productos de Dell disponibles o si desea hacer un pedido, visite el sitio web de Dell en la dirección [www.dell.com](http://www.dell.com). Para saber el número de teléfono al que debe llamar para hablar con un especialista en ventas, consulte el apartado "Cómo ponerse en contacto con Dell" en la página 199.

## Devolución de artículos para su reparación en garantía o para la devolución de su importe

Prepare todos los artículos que vaya a devolver, ya sea para su reparación bajo garantía o para que le devuelvan el importe, de la manera siguiente:

- 1 Llame a Dell para obtener un RMA (número de autorización para devolución de material) y anótelos de forma clara y evidente en la parte exterior de la caja.  
Para conocer el número de teléfono al que llamar en su región, consulte "Cómo ponerse en contacto con Dell" en la página 199.
- 2 Incluya una copia de la factura y una carta que describa la razón de la devolución.
- 3 Incluya una copia de la Lista de verificación de diagnósticos (consulte "Lista de verificación de diagnósticos" en la página 198) indicando las pruebas que ha ejecutado y todos los mensajes de error mostrados por los Dell Diagnostics (consulte "Dell Diagnostics" en la página 109).
- 4 Si la devolución es para obtener un crédito a cambio, incluya todos los accesorios correspondientes al artículo en devolución (cables de alimentación, disquetes de software, guías, etc.).
- 5 Empaque el equipo que vaya a devolver en el embalaje original (o uno equivalente).

Usted será responsable del pago de los gastos de envío. Asimismo, tiene la obligación de asegurar el producto devuelto y asumir el riesgo en caso de pérdida durante el envío a Dell. No se aceptará el envío de paquetes a portes debidos.

Cualquier devolución que no satisfaga los requisitos indicados no será aceptada por el departamento de recepción de Dell y le será devuelta.

## Antes de llamar



**NOTA:** Tenga a mano el código de servicio rápido cuando llame. El código contribuirá a que el sistema telefónico automatizado de asistencia de Dell gestione con mayor eficacia su llamada. Se le podría pedir la etiqueta de servicio (situada en la parte inferior del equipo).

Recuerde rellenar la Lista de verificación de diagnósticos (consulte "Lista de verificación de diagnósticos" en la página 198). Si es posible, encienda el equipo antes de llamar a Dell para obtener asistencia y haga la llamada desde un teléfono situado cerca. Es posible que se le pida que escriba algunos comandos con el teclado, que proporcione información detallada durante las operaciones o que intente otros procedimientos para solucionar problemas que únicamente pueden realizarse con el equipo. Asegúrese de tener a mano la documentación del equipo.



**PRECAUCIÓN:** Antes de trabajar en el interior de su equipo, siga las instrucciones de seguridad que se encuentran en la *Guía de información del producto*.

## **Lista de verificación de diagnósticos**

Nombre:

Fecha:

Dirección:

Teléfono:

Etiqueta de servicio (código de barras en la parte posterior o inferior del equipo):

Código de servicio urgente:

Número de autorización para devolución de material (si le fue proporcionado por un técnico de asistencia de Dell):

Sistema operativo y versión:

Dispositivos:

Tarjetas de expansión:

¿Está el equipo conectado a una red? Sí/No

Red, versión y adaptador de red:

Programas y versiones:

Consulte la documentación del sistema operativo para determinar el contenido de los archivos de inicio del sistema. Si el equipo está conectado a una impresora, imprima cada archivo. Si no, anote el contenido de cada uno antes de llamar a Dell.

Mensaje de error, código de sonido o código de diagnóstico:

Descripción del problema y procedimientos de solución de problemas que haya realizado:

## Cómo ponerse en contacto con Dell



**NOTA:** Si no tiene una conexión a Internet activa, puede encontrar información en la factura de compra, el albarán o el catálogo de productos de Dell.

Dell facilita diversas opciones de soporte y servicio en línea y por teléfono. La disponibilidad varía en función del país y el producto. Es posible que algunos de los servicios no se encuentren disponibles en su área. Para ponerse en contacto con Dell por problemas de ventas, soporte técnico o del servicio de atención al cliente:

- 1** Visite [support.dell.com](http://support.dell.com).
- 2** Verifique su país o región en el menú desplegable **Elija un país/región** de la parte inferior de la página.
- 3** Haga clic en **Contacte con nosotros** de la parte izquierda de la página.
- 4** Seleccione el enlace del servicio o soporte que necesite.
- 5** Elija el método para ponerse en contacto con Dell que le resulte más conveniente.





# Especificaciones



**NOTA:** Las ofertas pueden variar según la región. Para obtener más información sobre la configuración del equipo, haga clic en **Iniciar** , en **Ayuda y soporte técnico** y seleccione la opción para ver la información acerca de su equipo.

---

## Procesador

---

Tipo de procesador	Intel® Core™ 2 Duo
Caché L1	32 KB por instrucción, caché de datos de 32 KB por núcleo
Caché L2	2 MB o 4 MB por núcleo dependiendo del modelo
Frecuencia de bus externa	667 MHz y 800 MHz

---

## Información del sistema

---

Conjunto de chips del sistema	Mobile Intel Express (GM 965 o PM 965)
Amplitud del bus de datos	64 bits
Amplitud del bus de DRAM	Buses de 64 bits de doble canal (2)
Amplitud del bus de direcciones del procesador	32 bits
EPROM rápida	1 MB
Bus de gráficos	PCI-E X16
Bus PCI (PCI-Express usada para controladora de vídeo)	32 bits x16

---

## ExpressCard

---

**NOTA:** La ranura para ExpressCard está diseñada solamente para este tipo de tarjetas. NO admite PC Cards.

**NOTA:** En algunas regiones es posible que las PCMCIA no se encuentren disponibles.

Controlador de ExpressCard	Intel ICH8M
Conector de la ExpressCard	Una ranura de ExpressCard (54 mm)

---

**ExpressCard (continuación)**

---

Tarjetas admitidas	ExpressCard/34 (34 mm) ExpressCard/54 (54 mm) 1,5 V y 3,3 V
Tamaño del conector de la ExpressCard	De 26 patas

---

**Lector de tarjetas de memoria 8 en 1**

---

Controladora de tarjetas de memoria 8 en 1	Ricoh R5C833
Conector de tarjetas de memoria 8 en 1	Conector de tarjeta combinada 8 en 1
Tarjetas admitidas	<ul style="list-style-type: none"><li>• Secure Digital (SD)</li><li>• SDIO</li><li>• Tarjeta MultiMedia (MMC)</li><li>• Memory Stick</li><li>• Memory Stick PRO</li><li>• Tarjeta xD-Picture</li><li>• SD de alta velocidad</li><li>• SD de alta densidad</li></ul>

---

**Memoria**

---

Conector del módulo de memoria	Dos conectores SODIMM a los que puede acceder el usuario
Capacidades del módulo de memoria	512 MB, 1 GB, 2 GB
Tipo de memoria	667 MHz SoDIMM DDR2
Mínimo de memoria	512 MB
Memoria máxima	4 GB

**NOTA:** Con el fin de sacar provecho de la capacidad de doble canal, es necesario rellenar las dos ranuras de memoria y que ambas tengan el mismo tamaño.

**NOTA:** La memoria disponible mostrada no refleja la memoria máxima completa instalada puesto que se reserva parte para los archivos de sistema.

---

**Puertos y conectores**

---

Audio	Conector de entrada de micrófono, conector de auriculares o altavoces estéreo
IEEE 1394	Conector serie de cuatro patillas
IR de consumo	Sensor compatible con Philips RC6 (solo recepción)
Mini-Card (minitarjeta)	Tres ranuras para minitarjeta de tipo IIIA
Módem	Puerto RJ-11
Adaptador de red	Puerto RJ-45
S-video y salida de TV	Miniconector DIN de 7 patas (cable adaptador S-video a vídeo compuesto opcional)
USB	Cuatro conectores de 4 patas compatibles con USB 2.0
Vídeo	Conector de 15 orificios

---

**Comunicaciones**

---

Módem:	
Tipo	v.92 56K MDC
Controlador	Softmodem
Interfaz	Audio de alta definición Intel
Adaptador de red	Tarjeta de sistema LAN Ethernet 10/100
Inalámbrico	Minitarjetas internas WLAN, WWAN, WPAN ExpressCard WWAN Tecnología inalámbrica Bluetooth®

---

## Vídeo

---

**NOTA:** Existen actualizaciones de la controladora de vídeo opcionales para su equipo sujetas a disponibilidad en el momento de la compra. Para determinar la configuración del equipo, consulte "Determinación de la configuración del equipo" en la página 21.

Tipo de vídeo:	Integrado en la placa base
Controladora de vídeo	Intel 965 GM
Memoria de vídeo	Dinámico basado en la capacidad de memoria del sistema
Interfaz LCD	LVDS
Compatibilidad con TV	NTSC o PAL en modos S-vídeo, vídeo compuesto y vídeo componente
Tipo de vídeo:	Tarjeta de vídeo discreta
Bus de datos	PCI Express X16
Controladora de vídeo	nVIDIA GeForce 8400M G o nVIDIA GeForce 8600M GT
Memoria de vídeo	128 MB (GeForce 8400M G) o 256 MB (GeForce 8600M GT)
Interfaz LCD	LVDS
Compatibilidad con TV	NTSC o PAL en modos S-vídeo, vídeo compuesto y vídeo componente

---

## Audio

---

Tipo de audio	Estéreo de alta definición de dos canales
Controladora de audio	Intel HDA Azalia
Conversión estereofónica	24 bits (de analógico a digital y de digital a analógico)
Interfaces:	
Interna	Audio Intel de alta definición
Externa	Conector de entrada de micrófono, conector de auriculares o altavoces estéreo
Altavoz	Dos altavoces de 4 ohmios
Amplificador de altavoz interno	2 vatios por canal a 4 ohmios
Controles de volumen	Menús de programa, botones de control multimedia

---

**Pantalla**

---

Tipo (TFT matriz activa)	WXGA de 15,4 pulgadas WXGA de 15,4 pulgadas con True Life WXGA+ de 15,4 pulgadas con True Life WSXGA+ de 15,4 pulgadas con TrueLife
--------------------------	--

## Dimensiones:

Altura	222,5 mm (8,8 pulgadas)
Anchura	344,5 mm (13,6 pulgadas)
Diagonal	391,2 mm (15,4 pulgadas)

## Resoluciones máximas:

WXGA	1280 x 800 a 262 K colores
WXGA con TrueLife	1280 x 800 a 262 K colores
WXGA+ con TrueLife	1440 x 900 a 262 K colores
WSXGA+ con TrueLife	1680 x 1050 a 262 K colores

Frecuencia de actualización 60 Hz

Ángulo de funcionamiento 0° (cerrado) a 155°

## Ángulos de vista:

Horizontal	±40° (WXGA)
	±40° (WXGA con TrueLife)
	±55° (WXGA+ con TrueLife)
	±60° (WSXGA+ con TrueLife)
Vertical	+15°/-30° (WXGA)
	+15°/-30° (WXGA con TrueLife)
	±45° (WXGA+ con TrueLife)
	+40°/-50° (WSXGA+ con TrueLife)

---

**Pantalla (continuación)**

---

Separación entre píxeles:

WXGA	0,258 mm
WXGA con TrueLife	0,258 mm
WXGA+ con TrueLife	0,2304 mm
WSXGA+ con TrueLife	0,197 mm

Controles El brillo se puede controlar mediante métodos abreviados de teclado (consulte "Funciones de la pantalla" en la página 48)

---

**Teclado**

---

Número de teclas	87 (EE.UU. y Canadá), 88 (Europa); 91 (Japón)
Diseño	QWERTY/AZERTY/Kanji

---

**Ratón táctil**

---

Resolución de posición X/Y (modo de tabla de gráficos)	240 cpi
--	---------

Tamaño:

Anchura	Área activa del sensor de 71,7 mm (2,8 pulgadas)
Altura	3 Rectángulo de 4 mm (1,3 pulgadas)

---

**Batería**

---

Tipo	"Inteligente" de iones de litio de 9 celdas "Inteligente" de iones de litio de 6 celdas
------	--

Dimensiones:

Profundidad	67,6 mm (2,66 pulgadas) (9 celdas) 47,5 mm (1,87 pulgadas) (6 celdas)
Altura	20,4 mm (0,8 pulgadas)
Anchura	209,9 mm (8,26 pulgadas)
Peso	0,48 kg (1,06 lb) (9 celdas) 0,33 kg (0,7 lb) (6 celdas)

---

**Batería (continuación)**

---

Tensión	11,1 V de CC
Tiempo de carga (aproximado):	
Equipo apagado	4 horas
Tiempo de funcionamiento	El tiempo de funcionamiento de la batería depende de las condiciones de funcionamiento y puede disminuir de manera significativa en determinadas condiciones de consumo intensivo (consulte "Problemas de alimentación" en la página 135). Consulte "Uso de la batería" en la página 53 para obtener más información acerca de la duración de la batería.
Duración (aproximada)	300 ciclos de carga y descarga
Intervalo de temperatura:	
En funcionamiento	De 0° a 35°C (32° a 95°F)
En almacenamiento	De -40° a 65°C (-40° a 149°F)
Batería de tipo botón	CR-2032

---

**Adaptador de CA**

---

Tensión de entrada	90–264 VAC
Intensidad de entrada (máxima)	1,5 A
Frecuencia de entrada	47–63 Hz
Intensidad de salida (65 W)	4,34 A (máximo a un pulso de 4 segundos) 3,34 A (continua)
Intensidad de salida (90 W)	5,62 A (máximo a un pulso de 4 segundos) 4,62 A (continua)
Potencia de salida	65 W y 90 W
Tensión nominal de salida	19,5 +/- 1 VCC
Dimensiones (65 W):	
Altura	28,2 mm (1,11 pulgadas)
Anchura	57,9 mm (2,28 pulgadas)

---

**Adaptador de CA (continuación)**

---

Profundidad	137,2 mm (5,4 pulgadas)
Peso (con cables)	0,4 kg (0,9 lb)
Dimensiones (90 W):	
Altura	34,2 mm (1,34 pulgadas)
Anchura	60,8 mm (2,39 pulgadas)
Profundidad	153,4 mm (6 pulgadas)
Peso (con cables)	0,46 kg (1,01 lb)
Intervalo de temperatura:	
En funcionamiento	De 0° a 35°C (32° a 95°F)
En almacenamiento	De -40° a 65°C (-40° a 149°F)

---

**Aspectos físicos**

---

Altura	42 mm (1,65 pulgadas)
Anchura	358,7 mm (14,12 pulgadas)
Profundidad	269 mm (10,59 pulgadas)
Peso (con batería de 6 celdas):	
Configurable a menos de	3 kg (6,61 lb)

---

**Aspectos ambientales**

---

Intervalo de temperatura:	
En funcionamiento	0° a 35°C (32° a 95°F)
En almacenamiento	-40° a 65°C (-40° a 149°C)
Humedad relativa (máxima):	
En funcionamiento	Del 10% al 90% (sin condensación)
En almacenamiento	Del 5% al 95% (sin condensación)
Vibración máxima (utilizando un espectro de vibración aleatoria que simula el entorno del usuario):	
En funcionamiento	0,66 GRMS



---

**Aspectos ambientales (continuación)**

---

En almacenamiento	1,3 GRMS
Impacto máximo (medido con la unidad de disco duro en funcionamiento y un pulso de media onda sinusoidal durante 2 ms): Medido también con la unidad de disco duro en posición con cabezales aparcados y un pulso de media onda sinusoidal durante 2ms en almacenamiento):	
En funcionamiento	142 G
En almacenamiento	163 G
Altitud (máxima):	
En funcionamiento	-15,2 a 3 048 m (-50 a 10 000 pies)
En almacenamiento	-15,2 a 10 668 m (-50 a 35 000 pies)



# Apéndice

## Uso del programa Configuración del sistema



**NOTA:** El sistema operativo puede configurar automáticamente la mayoría de las opciones disponibles en el programa de configuración del sistema, reemplazando así las opciones establecidas por el usuario a través de éste. La opción **External Hot Key** (Tecla aceleradora externa) es una excepción, que sólo se puede activar o desactivar mediante la configuración del sistema. Para obtener más información acerca de la configuración de funciones del sistema operativo, consulte Ayuda y soporte técnico de Windows (consulte "Centro de ayuda y soporte técnico de Microsoft Windows XP y Windows Vista<sup>®</sup>" en la página 16).

Puede usar la configuración del sistema del siguiente modo:

- Para definir o cambiar características que puede seleccionar el usuario, como, por ejemplo, la contraseña
- Para verificar información acerca de la configuración actual del equipo, como la cantidad de memoria del sistema

Después de configurar su equipo, ejecute la configuración del sistema para familiarizarse con la información de la configuración del sistema y las configuraciones opcionales. Es recomendable anotar la información para consultarla en el futuro.

Las pantallas de configuración del sistema muestran la información y las selecciones de la configuración actual del equipo, como:

- Configuración del sistema
- Secuencia de arranque
- Configuración de inicio (arranque)
- Valores de configuración básica de dispositivos
- Valores de seguridad del sistema y de la contraseña de la unidad de disco duro



**NOTA:** A menos que sea un usuario experto en informática o que el servicio de asistencia técnica de Dell le pida que lo haga, no cambie los valores de configuración del sistema. Determinados cambios pueden hacer que el equipo no funcione correctamente.

## Visualización de la pantalla del programa Configuración del sistema

- 1 Encienda (o reinicie) el equipo.
- 2 Cuando aparezca el logotipo de DELL, pulse <F2> inmediatamente.  
Si espera demasiado y aparece el logotipo de Microsoft Windows, siga esperando hasta que aparezca el escritorio de Windows; a continuación, apague el equipo e inténtelo de nuevo.

## Pantalla del programa Configuración del sistema



**NOTA:** Para obtener información sobre un elemento específico de la pantalla de configuración del sistema, resalte el elemento y consulte el área de **Ayuda** de la pantalla.

En cada pantalla, a la izquierda aparecen las opciones de configuración del sistema. A la derecha de cada opción aparece la configuración o valor para dicha opción. Puede cambiar las selecciones que aparecen en blanco en la pantalla. Las opciones o valores que no se pueden cambiar (porque los determina o calcula el equipo) aparecen con menos brillo.

En la esquina superior derecha de la pantalla se muestra información de ayuda para la opción resaltada; en la esquina inferior derecha de la pantalla se muestra información sobre el equipo. Las funciones clave del programa de configuración del sistema aparecen en la parte inferior de la pantalla.

## Opciones más utilizadas

Ciertas opciones requieren que reinicie el equipo para que la nueva configuración sea efectiva.

## Cambiar la secuencia de inicio

La *secuencia de inicio*, u *orden de inicio*, indica al equipo dónde buscar para localizar el software necesario para iniciar el sistema operativo. Puede controlar la secuencia de inicio y activar o desactivar los dispositivos mediante la página **Boot Order** (Secuencia de arranque) del programa de configuración del sistema.



**NOTA:** Para cambiar la secuencia de inicio a una sola vez, consulte "Arranque para una sola vez" en la página 213.

La página **Boot Order** (Orden de inicio) muestra una lista general de los dispositivos de inicio que se pueden instalar en el equipo, que incluyen, entre otros, los siguientes:

- Unidad de discos flexibles
- Unidad de disco duro interna
- Dispositivo de almacenamiento USB
- Unidad de CD/DVD/CD-RW
- Unidad de disco duro del compartimento para módulos



**NOTA:** Sólo los dispositivos que van precedidos de un número son de inicio.

Durante la rutina de inicio, el equipo comienza por la parte superior de la lista y examina los archivos de inicio del sistema operativo. Cuando encuentra los archivos, deja de buscar e inicia el sistema operativo.

Para controlar los dispositivos de inicio, seleccione (resalte) un dispositivo pulsando la tecla de flecha hacia abajo o hacia arriba y, a continuación, active o desactive el dispositivo o cambie su orden en la lista.

- Para activar o desactivar un dispositivo, resalte el elemento y pulse la barra espaciadora. Los elementos activados van precedidos de un número; los elementos desactivados no.
- Para volver a ordenar un dispositivo de la lista, resalte el dispositivo y bien pulse la tecla <u> para desplazarlo hacia arriba en la lista o <d> para moverlo hacia abajo.

Los cambios de la secuencia de inicio tendrán efecto tan pronto como guarde los cambios y salga del programa de configuración del sistema.

### ***Arranque para una sola vez***

Puede establecer una secuencia de inicio para una sola vez sin introducir el programa de configuración del sistema (también usar este procedimiento para iniciar los Dell Diagnostics en la partición de las utilidades de diagnósticos del disco duro).

- 1** Apague el equipo mediante el menú **Iniciar**.
- 2** Conecte el equipo a una toma de alimentación eléctrica.
- 3** Enciéndalo. Cuando aparezca el logotipo de DELL, pulse <F12> inmediatamente.

Si espera demasiado y aparece el logotipo de Windows, siga esperando hasta que aparezca el escritorio de Windows; a continuación, apague el equipo e inténtelo de nuevo.

- 4 Cuando aparezca la lista de dispositivos de inicio, resalte el dispositivo desde el que desea arrancar y pulse <Entrar>.

El equipo se iniciará desde el dispositivo seleccionado.

La próxima vez que reinicie el equipo, se restaurará el orden de inicio normal.

## Limpieza del equipo



**PRECAUCIÓN:** Antes de comenzar cualquiera de los procedimientos de esta sección, siga las instrucciones de seguridad que se encuentran en la *Guía de información del producto*.

### Equipo, teclado y pantalla



**PRECAUCIÓN:** Antes de limpiar el equipo, desenchúfelo de la toma de alimentación eléctrica y retire cualquier batería instalada. Limpie el equipo con un paño suave humedecido con agua. No utilice limpiadores en aerosol o líquidos, que podrían contener sustancias inflamables.

- Use aire comprimido para eliminar el polvo entre las teclas del teclado y para eliminar polvo o pelusa de la pantalla.
- ➔ **AVISO:** Para evitar daños en el equipo, no rocíe ninguna solución limpiadora directamente sobre la pantalla. Utilice sólo productos diseñados específicamente para limpiar pantallas y siga las instrucciones que se incluyen con el producto.
- Humedezca una tela suave y sin pelusa con agua o con limpiador para pantallas. No utilice alcohol o limpiadores con base de amoníaco. Limpie suavemente la pantalla desde el centro hacia los bordes hasta que quede libre de manchas y sin huellas dactilares. No presione excesivamente.
- ➔ **AVISO:** Para evitar que se dañe el recubrimiento antideslumbrante, no limpie la pantalla con jabón o alcohol.
- Humedezca un paño suave y sin pelusa con agua y limpie el ordenador y el teclado. No permita que el agua contenida en el paño se filtre entre la almohadilla de contacto y el apoyamanos que la rodea.
- Para limpiar la pantalla, humedezca ligeramente con agua un paño suave y limpio. También se puede usar una toallita especial para limpiar pantallas o una solución apropiada para el revestimiento antiestático del monitor.
- Limpie el plástico del teclado, equipo y monitor con un paño suave humedecido con una solución de tres partes de agua y una parte de detergente para limpiar los platos.

No escurra el paño ni deje que caiga agua dentro de su equipo o teclado.

## Ratón táctil

- 1 Apague y cierre el equipo (consulte "Apagar el equipo" en la página 157).
- 2 Desconecte los dispositivos que tenga conectados.
- 3 Extraiga las baterías instaladas (consulte "Rendimiento de la batería" en la página 53).
- 4 Humedezca un paño suave y sin pelusa con agua y páselo suavemente por la superficie la almohadilla de contacto. No permita que el agua contenida en el paño se filtre entre la almohadilla de contacto y el apoyamanos que la rodea.

## Ratón



**AVISO:** Desconecte el ratón del equipo antes de limpiarlo.

Si el cursor salta en la pantalla o se mueve de un modo anómalo, limpie el ratón.

### Limpieza de ratones no ópticos

- 1 Limpie la carcasa exterior del ratón con un paño humedecido con una solución limpiadora suave.
- 2 Quite la tapita de la parte inferior del ratón en sentido contrario a las agujas del reloj y extraiga la bola.
- 3 Limpie la bola con un paño limpio y sin pelusa.
- 4 Sople con cuidado en el compartimento de la bola o use una lata de aire comprimido para quitar el polvo y la pelusa.
- 5 Si los cojinetes dentro del compartimento de la bola están sucios, límpielos con un bastoncillo de algodón ligeramente humedecido en alcohol isopropílico.
- 6 Coloque de nuevo los cojinetes en su lugar si se han movido. Asegúrese de que la pelusa del bastoncillo no se quede en los cojinetes.
- 7 Coloque la bola y la tapita en sentido de las agujas del reloj hasta que encaje en su sitio.

### Limpieza de un ratón óptico

Limpie la carcasa exterior del ratón con un paño humedecido con una solución limpiadora suave.

## Medio

- ➔ **AVISO:** Utilice siempre aire comprimido para limpiar la lente de la unidad óptica y siga las instrucciones que se incluyen con el producto de aire comprimido. No toque nunca la lente de la unidad.

Si observa algún problema, como saltos, en la calidad de reproducción de los medios, límpielos.

- 1 Sujete el disco por su borde exterior. También puede tocar el borde interior del orificio central.

- ➔ **AVISO:** Para evitar daños en la superficie, no limpie el disco con movimientos circulares.

- 2 Con un paño suave y sin pelusa, frote suavemente la parte inferior del disco (la cara sin etiqueta) en línea recta, desde el centro al borde exterior.

Para la suciedad difícil de eliminar, pruebe con agua o una solución diluida de agua y jabón suave. También puede adquirir productos comerciales para la limpieza de discos, que proporcionan cierta protección contra el polvo, las huellas dactilares y los arañazos. Los productos limpiadores para los CD también pueden utilizarse con seguridad en los DVD.

## Política de soporte técnico de Dell (Sólo en EE.UU.)

El soporte técnico asistido por personal técnico requiere la cooperación y la participación del cliente en el proceso de solución de problemas y permite restaurar el sistema operativo, los programas de software y los controladores de hardware a la configuración predeterminada original de Dell, así como comprobar el funcionamiento correcto del equipo y del hardware instalado por Dell. Además de esta asistencia del personal técnico, encontrará soporte técnico en línea en [support.dell.com](http://support.dell.com). Puede que haya opciones de soporte técnico adicionales con cargo.

Dell proporciona soporte técnico limitado para el equipo y el software y los periféricos instalados por Dell<sup>1</sup>. La asistencia para software y periféricos de terceros corresponde al fabricante original e incluye los artículos adquiridos o instalados a través de Dell Software and Peripherals, Readyware y Custom Factory Integration<sup>2</sup>.

<sup>1</sup> Se ofrecen servicios de reparación conforme a los términos y condiciones de la garantía limitada y el servicio de asistencia opcional contratado al comprar el equipo.

<sup>2</sup> Todos los componentes estándar de Dell incluidos en un proyecto Custom Factory Integration (CFI) están cubiertos por la garantía limitada estándar de Dell para el equipo. No obstante, Dell también amplía el programa de sustitución de piezas para incluir todos los componentes de hardware no estándar de terceros integrados a través de CFI durante todo el período de vigencia del contrato de asistencia del equipo.



## **Definición de software y dispositivos periféricos "instalados por Dell"**

El software instalado por Dell incluye el sistema operativo y parte de los programas de software instalados en el equipo durante el proceso de fabricación (Microsoft Office, Norton Antivirus, etc.)

Los periféricos instalados por Dell incluyen cualesquiera tarjetas de expansión internas o accesorios para el compartimento de módulos o tarjeta ExpressCard de la marca-Dell. Además, se incluyen todos los monitores, teclados, ratones, altavoces, micrófonos para módems telefónicos, estaciones de acoplamiento/replicadores de puerto, productos de red y todos los cables correspondientes de la marca Dell.

## **Definición de software y dispositivos periféricos "de terceros"**

El software y los periféricos de terceros incluyen los periféricos, accesorios y programas de software vendidos por Dell pero que no son de la marca Dell (impresoras, escáneres, cámaras, juegos, etc.). El soporte para el software y los dispositivos periféricos de terceros lo proporciona el fabricante original del producto.

## **Aviso FCC (Sólo EE.UU.)**

### **FCC Clase B**

Este equipo genera, utiliza y puede emitir energía de radiofrecuencia y, si no se le instala y utiliza de acuerdo con el manual de instrucciones del fabricante, puede causar interferencias con la recepción de radio y televisión. Este equipo se ha probado y cumple con los límites establecidos para los dispositivos digitales de clase B, de conformidad con lo dispuesto en la Sección 15 de la Normativa de la FCC.

Este dispositivo cumple con el Apartado 15 de la Normativa de la FCC. El funcionamiento depende de las dos condiciones siguientes:

- Este dispositivo no debe provocar interferencias perjudiciales.
- Este dispositivo debe aceptar cualquier interferencia recibida, incluidas las que puedan provocar un funcionamiento no deseado.



**AVISO:** Las normas de la FCC indican que los cambios o modificaciones que no estén expresamente aprobados por Dell Inc. podrían invalidar su autoridad para utilizar este equipo.

Estos límites se han diseñado para ofrecer una protección razonable frente a interferencias perjudiciales en instalaciones residenciales. Sin embargo, no hay garantías de que no se puedan producir interferencias en un tipo de instalación determinado. Si este equipo ocasiona interferencias perjudiciales con la recepción de radio o televisión, lo cual se puede determinar apagando y encendiendo el equipo, se aconseja intentar corregir la interfaz en una o más de las medidas siguientes:

- Cambie la orientación de la antena de recepción.
- Vuelva a colocar el sistema con respecto al receptor.
- Separe el sistema del receptor.
- Conecte el sistema a una toma de alimentación eléctrica diferente, de modo que el sistema y el receptor se encuentren en diferentes ramas del circuito.

Si es necesario, consulte a un representante de Dell Inc. o a un técnico con experiencia en radio/televisión para obtener consejos adicionales.

La información siguiente se proporciona en el dispositivo o dispositivos cubiertos en este documento de conformidad con las normas de la FCC:

Nombre del producto:	Dell™ Inspiron™ 1520
Número de modelo:	PP22L
Nombre de la organización:	Dell Inc. Worldwide Regulatory Compliance & Environmental Affairs One Dell Way Round Rock, TX 78682 EE.UU. 512-338-4400

## **Aviso de productos de Macrovision**

Este producto incorpora una tecnología de protección del copyright que está protegida por patentes de Estados Unidos y otros derechos de propiedad intelectual. La utilización de la tecnología de protección de copyright debe estar autorizada por Macrovision y su finalidad es el uso doméstico y otros tipos de visualización con carácter limitado, a menos que Macrovision lo autorice expresamente. Se prohíbe la ingeniería inversa y el desensamblaje.

# Glosario

Los términos de este glosario se incluyen sólo con fines informativos y puede que no describan las funciones incluidas con su equipo en particular.

## A

**acceso directo.** Icono que proporciona un acceso rápido a programas, archivos, carpetas y unidades que se utilizan con frecuencia. Cuando sitúa un acceso directo en el escritorio de Windows y pulsa dos veces sobre el icono, puede abrir la carpeta o el archivo correspondiente sin necesidad de buscarlo. Los iconos de acceso directo no cambian la ubicación de los archivos. Si se elimina un acceso directo, el archivo original no se ve afectado. Además, también se puede cambiar el nombre de un icono de acceso directo.

**ACPI** (interfaz avanzada de configuración y energía). Especificación de administración de energía que permite a los sistemas operativos de Microsoft® Windows® colocar un equipo en modo de espera o modo de hibernación con el fin de reducir el consumo de la energía eléctrica asignada a cada dispositivo conectado.

**adaptador de red.** Chip que proporciona capacidades de red. Un equipo puede incluir un adaptador de red en la placa base o una tarjeta PC que contenga dicho adaptador. A un adaptador de red también se le conoce como *NIC* (controlador de interfaz de red).

**AGP** (puerto para gráficos acelerados). Puerto dedicado para gráficos que permite utilizar la memoria del sistema para tareas relacionadas con vídeo. El AGP produce una imagen de vídeo uniforme y de color verdadero gracias a una interfaz más rápida entre los circuitos de vídeo y la memoria del equipo.

**AHCI** (Interfaz avanzada de controlador host). Interfaz para controlador de host de unidad de disco duro SATA que permite al controlador de almacenamiento habilitar tecnologías como Native Command Queuing (NCQ) y conexión en caliente.

**ALS:** sigla de "ambient light sensor" (sensor de luz ambiente). Función que sirve para controlar el brillo de la pantalla.

**archivo "readme".** Archivo de texto incluido con un paquete de software o con un producto de hardware. Normalmente, los archivos "readme" proporcionan información sobre la instalación y describen mejoras o correcciones de un producto que aún no se han incluido en la documentación.

**ASF** (formato de estándares de alerta). Estándar para definir un mecanismo de notificación de alertas de hardware y software a una consola de administración. ASF está diseñado para ser independiente de la plataforma y del sistema operativo.

**asignación de memoria.** Proceso por el cual el equipo asigna direcciones de memoria a ubicaciones físicas durante el inicio. Los dispositivos y el software pueden identificar entonces la información a la que accede el microprocesador.

**área de notificación.** Sección de la barra de tareas de Windows que contiene los iconos que proporcionan acceso rápido a los programas y a las utilidades del equipo, como el reloj, el control de volumen y el estado de la impresora. También se conoce como *bandeja del sistema*.

## B

**BD.** Consulte Blu-ray Disc.

**BIOS** (basic input/output system [sistema básico de entrada/salida]). Programa (o utilidad) que sirve de interfaz entre el hardware del equipo y el sistema operativo. Si no sabe cómo afectan los valores de configuración al equipo, no los modifique. También se conoce como *configuración del sistema*.

**bit.** La unidad de datos más pequeña que puede interpretar un equipo.

**Bluetooth®**, **tecnología inalámbrica.** Estándar de tecnología inalámbrica para dispositivos interconectados de corto alcance (9 metros [29 pies]) que permite a los dispositivos activados reconocerse entre sí automáticamente.

**Blu-ray Disc.** Blu-ray Disc (BD) es un formato de disco óptico desarrollado conjuntamente por la Blu-ray Disc Association (BDA). Un BD graba y reproduce vídeo de alta definición (HD) y guarda grandes cantidades de datos: cinco veces la capacidad de almacenamiento de un DVD y puede contener hasta 25 GB en un disco de capa única y 50 GB en uno de doble capa.

**bps** (bits por segundo). Unidad estándar para medir la velocidad de transmisión de datos.

**BTU** (unidad térmica británica). Medición de generación de calor.

**bus local.** Bus de datos que proporciona un rápido flujo de información entre los dispositivos y el microprocesador.

**bus.** Vía de comunicación entre los componentes de un equipo.

**byte.** Unidad básica de almacenamiento de datos utilizada por el equipo. Generalmente, un byte es igual a 8 bits.

## C

**C** (Centígrados). Sistema de medición de temperatura según el cual 0°C es el punto de congelación y 100°C el de ebullición del agua.

**CA** (corriente alterna). Forma de electricidad que suministra alimentación al equipo cuando el adaptador de CA del cable de alimentación está enchufado a una toma de alimentación eléctrica.

**caché**. Mecanismo especial de almacenamiento de alta velocidad que puede ser una sección reservada de la memoria principal o un dispositivo independiente de almacenamiento de alta velocidad. La memoria caché aumenta la eficacia de muchas operaciones del microprocesador.

**caché L1**. Memoria caché primaria almacenada dentro del microprocesador.

**caché L2**. Memoria caché secundaria que puede ser externa respecto al microprocesador o incorporada dentro de su arquitectura.

**carné**. Documento internacional para aduanas que facilita las importaciones temporales a países extranjeros. También conocido como *pasaporte para mercancías*.

**carpetas**. Término empleado para describir el espacio de una unidad o disco en el que se organizan y agrupan los archivos. Los archivos de una carpeta se pueden ver y ordenar de varias formas, por ejemplo, alfabéticamente, por fecha y por tamaño.

**CD de inicio**. CD que puede utilizarse para iniciar un equipo. Asegúrese de tener siempre un CD o disquete de inicio disponible por si se daña la unidad de disco duro o por si el equipo tiene un virus. El soporte *Drivers and Utilities* (Controladores y utilidades) es un CD de inicio.

**CD-R** (disco compacto grabable). Tipo de CD que se puede grabar. Los datos sólo pueden grabarse una vez en un CD-R. Una vez grabados, no se pueden borrar ni sobrescribir.

**CD-RW** (disco compacto reescribible). Tipo de CD que se puede grabar muchas veces. En un disco CD-RW se pueden escribir datos y después se pueden borrar y volver a escribir otros.

**CMOS**. Tipo de circuito electrónico. Los equipos utilizan una pequeña cantidad de memoria CMOS alimentada por pila para conservar la fecha, hora y las opciones de configuración del sistema.

**COA** (certificado de autenticidad). Código alfanumérico de Windows impreso en una etiqueta adherida al equipo. También se denomina *Clave de producto* o *ID de producto*.

**Código de servicio rápido**. Código numérico impreso en una etiqueta adherida al equipo Dell™. Use el código de servicio rápido cuando llame a Dell para solicitar asistencia. Es posible que el código de servicio rápido no esté disponible en determinados países.

**compartimento de medios**. Compartimento que admite dispositivos como unidades ópticas, una segunda batería o un módulo Dell TravelLite™.

**compartimento para módulos.** Consulte *compartimento para medios*.

**conector DIN.** Conector redondo de seis patas que cumple los estándares DIN (Deutsche Industrie-Norm); normalmente se utiliza para conectar cables PS/2 de teclado o de ratón.

**conector paralelo.** Puerto de E/S que se suele utilizar para conectar una impresora en paralelo al equipo. También se conoce como *puerto LPT*.

**conector serie.** Puerto de E/S que se utiliza con frecuencia para conectar dispositivos al equipo, por ejemplo, un dispositivo digital portátil o una cámara digital.

**configuración del sistema.** Utilidad que sirve de interfaz entre el hardware del equipo y el sistema operativo. Permite establecer las opciones que pueden seleccionar el usuario en el BIOS, como la fecha y la hora o la contraseña del sistema. Si no sabe cómo afectan los valores de configuración al equipo, no cambie los de este programa.

**controlador de dispositivos.** Consulte *controlador*.

**controlador.** Chip que controla la transferencia de datos entre el microprocesador y la memoria, o entre el microprocesador y los dispositivos.

**controlador.** Software que permite al sistema operativo controlar un dispositivo, por ejemplo, una impresora. Muchos dispositivos no funcionan correctamente si no se ha instalado el controlador adecuado en el equipo.

**controladora de vídeo.** Circuitos de una tarjeta de vídeo o de la tarjeta del sistema (en equipos con controladora de vídeo integrada) que proporcionan al equipo las capacidades de vídeo, junto con el monitor.

**creación de bandas de disco.** Técnica que permite extender los datos en varias unidades de disco duro. Esta técnica puede acelerar las operaciones que recuperan datos del almacenamiento en disco. Normalmente, los equipos que utilizan las bandas de disco permiten al usuario seleccionar el tamaño de la unidad de datos o la anchura de la banda.

**CRIMM** (módulo de continuidad de memoria en línea Rambus). Módulo especial que no dispone de chips de memoria y que se usa para rellenar ranuras RIMM que no estén ocupadas.

**cursor.** Marcador en pantalla que indica dónde tendrá lugar la siguiente acción que se ejecute con el teclado, el ratón táctil o el ratón normal. Suele ser una línea continua parpadeante, un carácter de subrayado o una pequeña flecha.

## D

**DDR SDRAM** (memoria SDRAM de velocidad de transferencia de datos doble). Tipo de memoria SDRAM que dobla el ciclo de ráfaga de datos, mejorando el rendimiento del sistema.

**DDR2 SDRAM** (memoria 2 SDRAM de velocidad de transferencia de datos doble). Tipo de memoria DDR SDRAM que utiliza un sistema de carga de 4 bits y otros cambios en la arquitectura para estimular la velocidad de la memoria a más de 400 MHz.

**de sólo lectura.** Datos o archivos que se pueden ver, pero no se pueden modificar ni eliminar. Un archivo puede tener el tipo de acceso sólo lectura si:

- Reside en un disco CD o DVD protegido físicamente contra escritura.
- Se encuentra en un directorio de una red y el administrador del sistema ha asignado derechos de sólo lectura a usuarios específicos.

**DIMM** (módulo de memoria de doble línea). Tarjeta de circuito impreso con chips de memoria que la conectan a un módulo de memoria de la placa base.

**dirección de E/S.** Dirección de la memoria RAM asociada a un dispositivo específico (como un conector serie, un conector paralelo o una ranura de expansión) y que permite al microprocesador comunicarse con dicho dispositivo.

**dirección de memoria.** Ubicación específica de la RAM en la que se almacenan datos temporalmente.

**disco de inicio.** Disco que puede utilizarse para iniciar un equipo. Asegúrese de tener siempre un CD o disquete de inicio disponible por si se daña la unidad de disco duro o por si el equipo tiene un virus.

**disipador de calor.** Placa de metal existente sobre algunos microprocesadores que ayuda a disipar el calor.

**dispositivo.** Hardware como una unidad de disco, una impresora o un teclado instalado o conectado al equipo.

**DMA** (acceso directo a memoria). Canal que permite que se realicen ciertos tipos de transferencia de datos entre la memoria RAM y un dispositivo sin la intervención del microprocesador.

**DMTF** (Grupo de trabajo de administración distribuida). Consorcio de compañías de hardware y software que desarrollan estándares de administración para entornos de escritorio, red, empresa e Internet distribuidos.

**doble núcleo.** Tecnología de Intel<sup>®</sup> en la que hay dos unidades informáticas físicas dentro de un único paquete de procesador, aumentando así el rendimiento del equipo y la capacidad multitarea.

**dominio.** Grupo de equipos, programas y dispositivos de una red que se administran como una unidad con reglas y procedimientos comunes y para que lo utilice un grupo específico de usuarios. Los usuarios inician una sesión en el dominio para acceder a sus recursos.

**DRAM** (memoria dinámica de acceso aleatorio). Memoria que almacena información en circuitos integrados que contienen condensadores.

**DSL** (línea de suscriptor digital). Tecnología que proporciona una conexión a Internet constante y de alta velocidad a través de una línea telefónica analógica.

**duración de la batería.** Período de tiempo (en años) durante el que la batería de un equipo portátil se puede agotar y recargar.

**DVD-R** (DVD grabable). Tipo de DVD que se puede grabar. Los datos sólo pueden grabarse una vez en un DVD-R. Una vez grabados, no se pueden borrar ni sobrescribir.

**DVD+RW** (DVD regrabables). Tipo de DVD regrabable. En un disco DVD-RW se pueden escribir datos y después se pueden borrar y volver a escribir otros (La tecnología DVD+RW es diferente a la tecnología DVD-RW.)

**DVI** (interfaz de vídeo digital). Estándar para la transmisión digital entre un equipo y una pantalla de vídeo digital.

## E

**ECC** (verificación y corrección de errores). Tipo de memoria que incluye circuitos especiales para comprobar la exactitud de los datos a medida que entran en la memoria y salen de la misma.

**ECP** (puerto de capacidades extendidas). Diseño de puerto paralelo que proporciona una mejor transmisión bidireccional de datos. Similar a EPP, ECP utiliza el acceso directo a la memoria para transferir datos y, con frecuencia, mejorar el rendimiento.

**editor de texto.** Programa que se utiliza para crear y modificar archivos que sólo contienen texto; por ejemplo, el Bloc de notas de Windows utiliza un editor de texto. Los editores de texto no suelen ofrecer la funcionalidad de ajuste de palabra o de formato (la opción para subrayar, cambiar fuentes, etc.).

**EIDE** (electrónica mejorada de dispositivos integrados). Versión mejorada de la interfaz IDE para unidades de disco duro y de CD.

**EMI** (interferencia electromagnética). Interferencia eléctrica causada por la radiación electromagnética.

**ENERGY STAR®.** Requisitos de la Agencia de protección medioambiental que disminuyen el consumo general de electricidad.

**EPP** (puerto paralelo mejorado). Diseño de conexión en paralelo que permite la transmisión bidireccional de datos.

**E/S** (entrada/salida). Operación o dispositivo que introduce y extrae datos del equipo. Los teclados e impresoras son dispositivos de E/S.

**ESD** (descarga electrostática). Descarga brusca de electricidad estática. La ESD puede dañar los circuitos integrados del ordenador y del equipo de comunicaciones.



**Etiqueta de servicio.** Etiqueta de código de barras del equipo que lo identifica cuando se accede al sitio Web de soporte técnico de Dell [support.dell.com](http://support.dell.com) o cuando se llama a Dell para solicitar soporte técnico o atención al cliente.

**ExpressCard.** Tarjeta de E/S extraíble que cumple el estándar PCMCIA. Algunos de los tipos más habituales de tarjetas ExpressCards son los módems y los adaptadores de red. Las ExpressCards soportan ambos estándares PCI Express y USB 2.0.

## F

**Fahrenheit.** Escala de medición de temperatura según la cual 32°F es el punto de congelación y 212°F el de ebullición del agua.

**FBD (fully-buffered DIMM).** DIMM con chips DDR2 DRAM y un búfer de memoria avanzado (AMB) que acelera la comunicación entre los chips DDR2 SDRAM y el sistema.

**FCC (Comisión federal de comunicaciones).** Agencia de Estados Unidos responsable de hacer cumplir las normativas en materia de comunicaciones que determinan la cantidad de radiación que pueden emitir los PC y otros equipos electrónicos.

**fondo de pantalla.** Diseño o imagen de fondo en el escritorio de Windows. El fondo de pantalla se puede cambiar mediante el Panel de control de Windows. También puede digitalizar su fotografía favorita y utilizarla como fondo.

**formato.** Proceso de preparación de una unidad o disco para el almacenamiento de archivos. Al formatear una unidad o disco, se perderá toda la información existente.

**frecuencia de actualización.** Frecuencia, medida en Hz, con la cual se recargan las líneas horizontales de la pantalla (a veces también se denomina *frecuencia vertical*). Cuanto más alta sea la frecuencia de actualización, menor será el parpadeo de vídeo perceptible por el ojo humano.

**FSB (bus frontal).** Vía de datos e interfaz física entre el microprocesador y la memoria RAM.

**FTP (protocolo de transferencia de archivos).** Protocolo estándar de Internet utilizado para intercambiar archivos entre equipos conectados a Internet.

## G

**G (gravedad).** Medida de peso y fuerza.

**GB (gigabyte).** Medida de almacenamiento de datos equivalente a 1 024 megabytes (1 073 741 824 bytes). Cuando se refiere al almacenamiento en la unidad de disco duro, el término a menudo se redondea a 1 000 000 000 de bytes.

**GHz (gigahercio).** Medida de frecuencia equivalente a mil millones de Hz, o a mil MHz. Las velocidades de los microprocesadores, buses e interfaces del equipo se miden generalmente en GHz.

**GUI** (interfaz gráfica de usuario). Software que interactúa con el usuario por medio de menús, ventanas e iconos. La mayoría de los programas que funcionan en los sistemas operativos Windows son GUI.

## H

**HTTP** (protocolo de transferencia de hipertexto). Protocolo utilizado para intercambiar archivos entre equipos conectados a Internet.

**Hyper-Threading**. Hyper-Threading es una tecnología de Intel que puede mejorar el rendimiento global del equipo permitiendo funcionar a un procesador físico como dos procesadores lógicos, capaces de realizar ciertas tareas simultáneamente.

**Hz** (hercio). Unidad de medida de frecuencia que equivale a 1 ciclo por segundo. Los equipos y dispositivos electrónicos suelen medirse en kilohercios (KHz), megahercios (MHz), gigahercios (GHz) o terahercios (THz).

## I

**IC** (circuito integrado). Mina semiconductor o chip, en el que se fabrican miles o millones de pequeños componentes electrónicos para su uso en equipos informáticos, de audio y de vídeo.

**IDE** (electrónica de dispositivos integrados). Interfaz para dispositivos de almacenamiento en masa en los que el controlador está integrado en la unidad de disco duro o en la unidad de CD.

**IEEE 1394** (Instituto de Ingenieros Electrónicos y Eléctricos, Inc.). Bus serie de alto rendimiento utilizado para conectar al equipo dispositivos compatibles con IEEE 1394, como cámaras digitales y reproductores de DVD.

**integrado**. Generalmente se refiere a componentes ubicados físicamente en la placa base del equipo. También se conoce como *incorporado*.

**IrDA** (asociación de datos de infrarrojos). Organización que crea estándares internacionales para las comunicaciones por infrarrojos.

**IR de consumo**. Sensor de infrarrojos para el mando a distancia de viaje de Dell.

**IRQ** (solicitud de interrupción). Vía electrónica asignada a un dispositivo específico de modo que éste pueda comunicarse con el microprocesador. Cada conexión de un dispositivo debe tener asignado un número de IRQ. Aunque dos dispositivos pueden compartir la misma asignación de IRQ, no pueden utilizarse simultáneamente.

**ISP** (proveedor de servicios Internet). Compañía que proporciona acceso a su servidor host para conectarse directamente a Internet, enviar y recibir mensajes de correo electrónico y visitar sitios Web. Normalmente el ISP proporciona un paquete de software, un nombre de usuario y números de teléfono de acceso por una cuota determinada.

## K

**Kb** (kilobit). Unidad de datos igual a 1024 bits. Medida de la capacidad de los circuitos integrados de memoria.

**KB** (kilobyte). Unidad de datos equivalente a 1024 bytes; con frecuencia se habla de 1 000 bytes para hacer referencia a un kilobyte.

**kHz** (kilohercio). Medida de frecuencia equivalente a 1 000 Hz.

## L

**LAN** (red de área local). Red de equipos que abarca una pequeña área. Generalmente, una LAN se limita a un edificio o a un pequeño grupo de edificios cercanos. Una LAN puede conectarse a otra situada a cualquier distancia a través de líneas telefónicas y ondas de radio para formar una WAN (Wide Area Network [red de área ancha]).

**LCD** (pantalla de cristal líquido). La tecnología utilizada en las pantallas de los equipos portátiles y en las televisiones planas.

**lector de huellas dactilares**. Sensor de bandas que usa la huella dactilar única para autenticar la identidad de los usuarios con el fin de asegurar el equipo.

**LED** (diodo emisor de luz). Componente electrónico que emite luz para indicar el estado del equipo.

**LPT** (terminal de impresión de línea). Nombre que recibe una conexión en paralelo a una impresora o a otro dispositivo paralelo.

## M

**Mb** (megabit). Medida de la capacidad de los chips de memoria equivalente a 1 024 Kb.

**MB** (megabyte). Medida de almacenamiento de datos equivalente a 1 048 576 bytes. 1 MB es igual a 1 024 KB. Cuando se refiere al almacenamiento en la unidad de disco duro, el término a menudo se redondea a 1 000 000 de bytes.

**Mbps** (megabits por segundo). Un millón de bits por segundo. Esta medida suele utilizarse para velocidades de transmisión de módems y redes.

**MB/seg** (megabytes por segundo). Un millón de bytes por segundo. Esta medida se utiliza normalmente para la tasa de transferencia de datos.

**memoria de vídeo**. Memoria formada por chips de memoria dedicados a funciones de vídeo. Generalmente, la memoria de vídeo es más rápida que la del sistema. La cantidad de memoria de vídeo instalada afecta principalmente al número de colores que un programa puede mostrar.

**memoria.** Área de almacenamiento temporal de datos del interior del equipo. Puesto que los datos de la memoria no son permanentes, es recomendable guardar con frecuencia los archivos mientras se trabaja con ellos y guardarlos siempre antes de apagar el equipo. El equipo puede contener diferentes formas de memoria. Por ejemplo, RAM, ROM y memoria de vídeo. Con frecuencia, la palabra memoria se utiliza como sinónimo de RAM.

**método abreviado de teclado.** Comando que requiere que se pulsen varias teclas simultáneamente.

**MHz (megahercio).** Medida de frecuencia equivalente a 1 millón de ciclos por segundo. Las velocidades de los procesadores, buses e interfaces del equipo se miden a menudo en MHz.

**microprocesador.** Chip del equipo que interpreta y ejecuta instrucciones de un programa. A veces, al procesador se le llama CPU (Central Processing Unit [unidad central de proceso]).

**Mini PCI.** Estándar para dispositivos periféricos integrados con énfasis en las comunicaciones, como módems y NIC. Las Minitarjetas PCI son unas tarjetas pequeñas que tienen una funcionalidad equivalente a una tarjeta de expansión PCI estándar.

**minitarjeta.** Tarjeta pequeña diseñada para dispositivos periféricos integrados, como controladoras de interfaces de red (NIC) de comunicaciones. La minitarjeta tiene una funcionalidad equivalente a una tarjeta de expansión PCI estándar.

**módem.** Dispositivo que permite que el equipo se comunique con otros mediante líneas telefónicas analógicas. Existen tres tipos de módem: externo, tarjeta PC e interno. Generalmente, el módem se utiliza para conectarse a Internet e intercambiar mensajes de correo electrónico.

**modo de espera.** Modo de administración de energía que cierra todas las operaciones innecesarias del equipo para ahorrar energía.

**modo de gráficos.** Modo de vídeo que puede definirse en términos de  $x$  píxeles horizontales por  $y$  píxeles verticales por  $z$  colores. Los modos de gráficos pueden mostrar una variedad ilimitada de formas y fuentes.

**modo de hibernación.** Modo de administración de energía que guarda todo el contenido de la memoria en un espacio reservado del disco duro y apaga el equipo. Cuando se reinicia, se recupera automáticamente la información de la memoria que se guardó en el disco duro.

**modo de pantalla dual.** Configuración de la pantalla que permite utilizar un segundo monitor como extensión de la pantalla. También se conoce como *modo de pantalla extendida*.

**modo de pantalla extendida.** Configuración de la pantalla que permite utilizar un segundo monitor como extensión de la misma. También se conoce como *modo de pantalla dual*.

**modo de vídeo.** Modo que describe la forma en que se muestran el texto y los gráficos en un monitor. El software con gráficos, como los sistemas operativos Windows, funciona en modos de vídeo que pueden definirse en términos de  $x$  píxeles horizontales por  $y$  píxeles verticales por  $z$  colores. El software de caracteres, como los editores de texto, funciona en modos de vídeo que pueden definirse en términos de  $x$  columnas por  $y$  filas de caracteres.

**módulo de memoria.** Pequeña tarjeta de circuito impreso que contiene chips de memoria y se conecta a la placa base.

**módulo de viaje.** Dispositivo de plástico diseñado para acoplarse en el interior del compartimento modular y reducir el peso del equipo.

**MP (megapíxel).** Medida de resolución de imagen que se utiliza para las cámaras digitales.

**ms (milisegundo).** Medida de tiempo que equivale a una milésima de segundo. Los tiempos de acceso de los dispositivos de almacenamiento suelen medirse en milisegundos.

## N

**NIC.** Consulte *adaptador de red*.

**ns (nanosegundo).** Medida de tiempo que equivale a una milmillonésima de segundo.

**NVRAM (memoria de acceso aleatorio no volátil).** Tipo de memoria que almacena datos cuando el equipo está apagado o pierde su suministro de energía externo. La memoria NVRAM se usa para mantener la información de configuración del equipo, por ejemplo la fecha, la hora y otras opciones de configuración del sistema que se pueden definir.

## P

**panel de control.** Utilidad de Windows que permite modificar los valores de configuración del sistema operativo y del hardware, por ejemplo, valores de configuración de la pantalla.

**partición.** Área física de almacenamiento en la unidad de disco duro que está asignada a una o a varias áreas lógicas de almacenamiento conocidas como unidades lógicas. Cada partición puede contener varias unidades lógicas.

**PCI (interconexión de componentes periféricos).** PCI es un bus local que admite rutas de datos de 32 y 64 bits, lo que proporciona una ruta de datos de alta velocidad entre el microprocesador y dispositivos como el vídeo, las unidades y las redes.

**PCI Express.** Modificación en la interfaz PCI que aumenta la tasa de transferencia de datos entre el procesador y los dispositivos conectados al mismo. PCI Express puede transferir datos a velocidades desde 250 megabytes por segundo a 4 por segundos por segundo. Si el conjunto de chips PCI Express y el dispositivo alcanzan velocidades distintas, ambas funcionarán a la velocidad más reducida.

**PCMCIA (Asociación internacional de tarjetas de memoria para ordenadores personales).** Organización que establece los estándares para las tarjetas PC Card.

**PIO** (entrada/salida programada). Método de transferencia de datos entre dos dispositivos a través del microprocesador como parte de la ruta de datos.

**placa base.** Tarjeta principal de circuito del equipo. También conocida como *tarjeta del sistema*.

**Plug-and-Play.** Capacidad del equipo de configurar dispositivos automáticamente. La característica Plug and Play permite la instalación y configuración automáticas, y proporciona compatibilidad con el hardware existente si el BIOS, el sistema operativo y todos los dispositivos también son compatibles con Plug and Play.

**píxel.** Punto en la pantalla del monitor. Los píxeles están ordenados en hileras y columnas para crear una imagen. Una resolución de vídeo, como de 800 x 600, se expresa como el número de píxeles en dirección horizontal por el número de píxeles en dirección vertical.

**POST** (autoprueba de encendido). Programas de diagnóstico, cargados automáticamente por la BIOS, que llevan a cabo pruebas básicas en los principales componentes del equipo, como la memoria, los discos duros y el vídeo. Si no se detecta ningún problema durante la POST, el equipo continúa el inicio.

**programa de configuración.** Programa utilizado para instalar y configurar hardware y software. El programa **setup.exe** o **install.exe** está incluido en la mayoría de paquetes de software de Windows. El *Programa de instalación* es distinto a la *Configuración del sistema*.

**protector contra sobretensiones.** Evita que los picos de tensión, como los que ocurren durante una tormenta eléctrica, entren en el equipo a través del enchufe eléctrico. Los protectores contra sobretensiones no protegen de rayos o disminuciones excesivas de tensión mayores del 20 por ciento por debajo del nivel normal de tensión en la línea de CA.

Las conexiones de red no están protegidas por los protectores contra sobretensión. Desconecte siempre el cable del conector de red durante una tormenta con aparato eléctrico.

**protegido contra escritura.** Archivos o dispositivos que no se pueden modificar. Utilice la protección contra escritura si desea impedir que se cambien o se destruyan los datos. Para proteger contra escritura un disquete de 3,5 pulgadas, deslice su lengüeta de protección hacia la posición abierta.

**PS/2** (personal system/2). Tipo de conector al que se conecta un teclado, ratón o teclado numérico compatibles con PS/2.

**PXE** (entorno de ejecución previo al inicio). Estándar WfM (Wired for Management) que permite configurar e iniciar remotamente equipos en red sin sistema operativo.

## R

**RAID** (matriz redundante de discos independientes). Método para proporcionar la redundancia de datos. Algunas implementaciones comunes de RAID incluyen el tipo RAID 0, RAID 1, RAID 5, RAID 10 y RAID 50.

**RAM** (memoria de acceso aleatorio). Área primaria de almacenamiento temporal para instrucciones de programas y datos. La información almacenada en la RAM se pierde cuando se apaga el equipo.

**ranura de expansión.** Conector de la placa base (en algunos equipos) en el que se inserta una tarjeta de expansión que la conecta al bus del sistema.

**Red de banda ancha móvil.** También conocida como WWAN, está formada por una serie de equipos interconectados que se comunican entre sí a través de tecnología inalámbrica y proporciona acceso a Internet en las mismas y variadas áreas en las que está disponible el servicio para un teléfono móvil. El equipo puede mantener la conexión a la red de banda ancha móvil independientemente de su ubicación física, siempre que permanezca dentro del área de servicio de su proveedor de servicio de telefonía móvil.

**resolución de vídeo.** Consulte *resolución*.

**resolución.** Nitidez y claridad de imagen que proporciona una impresora o que presenta un monitor. Cuanto mayor es la resolución, más nítida es la imagen.

**RFI** (interferencia de radiofrecuencia). Interferencia que se genera en radiofrecuencias comunes, de 10 kHz a 100 000 MHz. Las radiofrecuencias están en el extremo más bajo del espectro de frecuencia electromagnética y tienen más posibilidades de ser objeto de interferencias que las radiaciones de frecuencia más alta, como las de infrarrojos y luz.

**ROM** (memoria de sólo lectura). Memoria que almacena datos y programas que el equipo no puede eliminar y en los que no puede escribir. La memoria ROM, a diferencia de la RAM, conserva su contenido incluso después de que se apague el equipo. Algunos programas esenciales para el funcionamiento del equipo residen en la memoria ROM.

**RPM** (revoluciones por minuto). El número de revoluciones que se producen por minuto. La velocidad de la unidad de disco duro a menudo se mide en rpm.

**RTC** (reloj de tiempo real). Reloj alimentado a batería de la placa base que conserva la fecha y la hora después de apagar el equipo.

**RTCST** (restablecimiento del reloj de tiempo real). Puente de placa base de algunos equipos que se puede utilizar a menudo para solucionar problemas.

## S

**salida TV y de S-vídeo.** Conector utilizado para conectar una TV o un dispositivo de sonido digital al equipo.

**SAS** (serial attached SCSI). Versión serie más rápida de la interfaz SCSI (en contraposición a la arquitectura en paralelo SCSI original).

**SATA** (ATA serie). Versión serie más rápida de la interfaz ATA (IDE).

**ScanDisk.** Utilidad de Microsoft que comprueba los archivos, las carpetas y la superficie del disco duro en busca de errores. La comprobación de discos a menudo se ejecuta cuando se reinicia el equipo después de haber dejado de responder.

**SCSI** (interfaz de sistemas informáticos pequeños). Interfaz de alta velocidad para conectar dispositivos a un equipo, como unidades de disco duro, unidades CD, impresoras y escáneres. La SCSI puede conectar varios dispositivos usando un único controlador. Se accede a cada dispositivo mediante un número de identificación individual del bus del controlador SCSI.

**SDRAM** (memoria dinámica sincrónica de acceso aleatorio). Tipo de DRAM sincronizada con la velocidad de reloj adecuada del microprocesador.

**secuencia de inicio.** Especifica el orden de los dispositivos desde los que el equipo intenta iniciarse.

**sensor de infrarrojos.** Sensor para el mando a distancia de viaje de Dell.

**SIM** (Módulo de identificación de suscriptor). Una tarjeta SIM contiene un microchip que cifra las transmisiones de voz y de datos. Las tarjetas SIM se pueden usar en teléfonos o en equipos portátiles.

**smart card.** Tarjeta que se incorpora con un microprocesador y un chip de memoria. Las smart cards se pueden usar para autenticar un usuario en equipos que las admiten.

**software antivirus.** Programa diseñado para identificar, aislar o eliminar virus del equipo.

**S/PDIF** (interfaz digital de Sony/Philips). Formato de archivo de transferencia de sonido que permite la transferencia de sonido de un archivo a otro sin necesidad de conversión a un formato análogo, lo que podría ir en detrimento de la calidad del archivo.

**Strike Zone™.** Área reforzada de la base de la plataforma que protege la unidad de disco duro como un dispositivo de amortiguación cuando un equipo sufre un impacto fuerte o una caída (tanto si el equipo está encendido como si está apagado).

**SVGA** (matriz de gráficos de súper vídeo). Estándar de vídeo para tarjetas y controladores. Las resoluciones SVGA comunes son 800 x 600 y 1024 x 768.

El número de colores y la resolución que puede mostrar un programa depende de las capacidades del monitor, del dispositivo de vídeo y de sus controladores, además de la cantidad de memoria de vídeo instalada en el equipo.



**SXGA** (supermatriz de gráficos ampliados). Estándar de vídeo para tarjetas y controladores que admite resoluciones de hasta 1280 x 1024.

**SXGA+** (supermatriz de gráficos ampliados plus). Estándar de vídeo para tarjetas y controladores que admite resoluciones de hasta 1400 x 1050.

## T

**TAPI** (interfaz de programación de aplicaciones de telefonía). Permite a los programas de Windows funcionar con una gran variedad de dispositivos de telefonía, incluidos los de voz, datos, fax y vídeo.

**tarjeta PC Card**. Tarjeta de E/S extraíble que cumple el estándar PCMCIA. Los módems y adaptadores de red son tipos comunes de tarjetas PC Card.

**tarjeta PC Card extendida**. Tarjeta PC Card que sobresale de la ranura para tarjetas PC Card cuando se instala.

**tiempo de funcionamiento de la batería**. Período de tiempo (en minutos u horas) que la batería de un equipo portátil conserva su carga mientras lo alimenta.

**TPM** (módulo de plataforma seguro). Característica de seguridad basada en hardware que al combinarse con el software de seguridad refuerza la seguridad de la red y los equipos habilitando funciones como la protección de archivos y correos electrónicos.

## U

**UAC** (control de cuentas de usuario). Función de Microsoft Windows® Vista® que, cuando está habilitada, ofrece una capa de seguridad adicional entre las cuentas de usuario y el acceso a la configuración del sistema operativo.

**UMA** (asignación de memoria unificada). Memoria del sistema asignada dinámicamente al vídeo.

**unidad de CD-RW**. Unidad que puede leer discos compactos y grabar en discos CD-RW (regrabables) y en discos CD-R (grabables). Puede grabar varias veces en discos CD-RW, pero sólo una en discos CD-R.

**unidad de CD-RW/DVD**. Unidad, a veces denominada unidad combinada, que puede leer discos compactos y discos DVD, y grabar en discos CD-RW (regrabables) y en discos CD-R (grabables). Puede grabar varias veces en discos CD-RW, pero sólo una en discos CD-R.

**unidad de disco duro**. Unidad que lee y escribe datos en un disco duro. Los términos "unidad de disco duro" y "disco duro" suelen utilizarse indistintamente.

**Unidad DVD+RW**. Unidad que puede leer los DVD y la mayoría de discos compactos, así como escribir en discos DVD+RW (DVD regrabables).

**unidad óptica.** Unidad que utiliza tecnología óptica para leer y escribir datos de discos CD, DVD o DVD+RW. Son unidades ópticas las unidades de CD, DVD, CD-RW y combinadas CD-RW/DVD, por ejemplo.

**unidad Zip.** Unidad de disco de alta capacidad desarrollada por Iomega Corporation que utiliza discos extraíbles de 3,5 pulgadas denominados discos Zip. Los discos Zip son ligeramente más grandes que los normales, aproximadamente el doble de gruesos y almacenan hasta 100 MB de datos.

**UPS** (alimentación ininterrumpible). Fuente de alimentación de seguridad que se utiliza cuando se produce una interrupción de la alimentación o una caída a un nivel de tensión inaceptable. Un UPS mantiene funcionando al equipo durante un periodo limitado cuando no hay energía eléctrica. Los sistemas UPS generalmente proporcionan supresión de sobretensión y también pueden ofrecer regulación de tensión. Los sistemas UPS pequeños proporcionan alimentación de batería durante varios minutos, a fin de permitir apagar correctamente el equipo.

**USB** (bus serie universal). Interfaz de hardware para dispositivos de baja velocidad, por ejemplo un teclado, ratón, palanca de mando, escáner, juego de altavoces o impresora, dispositivos de banda ancha (módems ADSL y de cable), dispositivos de imágenes o de almacenamiento compatibles con USB. Los dispositivos se enchufan directamente en un zócalo de 4 patillas existente en el equipo o en un concentrador de varios puertos que se conecta al equipo. Los dispositivos USB pueden conectarse y desconectarse mientras el equipo está encendido y también pueden conectarse entre sí formando una cadena tipo margarita.

**UTP** (par trenzado sin blindaje). Describe un tipo de cable usado en la mayoría de las redes telefónicas y en algunas redes informáticas. Los pares de cables sin blindaje están trenzados para proteger frente a las interferencias electromagnéticas, en lugar de usar una funda metálica alrededor de cada par de cables para evitarlas.

**UXGA** (ultramatriz de gráficos ampliados). Estándar de vídeo para tarjetas y controladores que admite resoluciones de hasta 1600 x 1200.

## V

**V** (voltio). Medida del potencial eléctrico o de la fuerza electromotriz. Se produce 1 V en una resistencia de 1 ohmio cuando pasa por ella una intensidad de 1 amperio.

**velocidad de bus.** Velocidad en MHz, que indica la rapidez de transferencia de información del bus.

**velocidad de reloj.** Velocidad, en MHz, que indica la rapidez con la que pueden funcionar los componentes del equipo conectados al bus del sistema.

**virus.** Programa diseñado para ocasionar problemas o destruir datos almacenados en un equipo. Un programa de virus pasa de un equipo a otro a través de un disco infectado, de software descargado de Internet o de archivos que se adjuntan al correo electrónico. Cuando se inicia un programa infectado, también se inicia el virus integrado.

Un tipo común de virus es el de inicio, que se almacena en los sectores de inicio de un disquete. Si se deja el disquete en la unidad al cerrar y apagar el equipo, éste se infecta cuando lee los sectores de inicialización del disquete en busca del sistema operativo.

Una vez que el equipo está infectado, el virus de inicio puede reproducirse en todos los discos en los que se lea o escriba en ese equipo hasta que se erradique el virus.

## W

**W** (vatio). Medida de potencia eléctrica. Un vatio es 1 amperio de corriente que fluye a 1 voltio.

**WHr** (vatio-hora). Unidad de medida usada normalmente para indicar la capacidad aproximada de una batería. Por ejemplo, una batería de 66 WHr puede proporcionar 66 W de potencia para 1 hora o 33 W para 2 horas.

**WLAN.** Red de área local inalámbrica. Conjunto de equipos interconectados que se comunican a través de las ondas usando puntos de acceso o enrutadores inalámbricos para tener acceso a Internet.

**WPAN.** Red de área personal inalámbrica. Red de equipos usada para la comunicación entre dispositivos informáticos (incluyendo teléfonos y PDA) propios de una persona.

**WWAN.** Red inalámbrica de área amplia. Red inalámbrica de datos de alta velocidad que usa tecnología celular y cubre un área geográfica mucho más grande que las WLAN.

**WXGA** (arreglo amplio de gráficos ampliados). Estándar de vídeo para tarjetas de vídeo y controladores que admite resoluciones de hasta 1 280 x 800.

## X

**XGA** (matriz de gráficos ampliados). Estándar de vídeo para tarjetas y controladores que admite resoluciones de hasta 1024 x 768.

## Z

**ZIF** (zero insertion force). Tipo de zócalo o conector que permite instalar o quitar un chip informático sin aplicar ninguna presión al chip o al zócalo correspondiente.

**Zip.** Formato común de compresión de datos. Los archivos que han sido comprimidos con el formato Zip se denominan archivos Zip y suelen tener la extensión de nombre de archivo **.zip**. Una clase especial de archivo comprimido zip es el archivo autoextraíble, que tiene una extensión de nombre de archivo **.exe**. Puede descomprimir un archivo autoextraíble presionando dos veces en él.



# Índice

## A

- administración de energía
  - ajuste de configuración, 187
  - QuickSet, 187
- alimentación
  - acondicionadores de línea, 39
  - dispositivos de protección, 39
  - modo de espera, 57
  - modo de hibernación, 57
  - problemas, 135
  - supresores de sobretensión, 39
  - UPS, 39
- Altavoces
  - descripción, 33
  - problemas, 139
  - volumen, 139
- asistente para Transferencia fácil de Windows, 37
- asistentes
  - Asistente para compatibilidad de programas, 131
  - Transferencia fácil de Windows, 37
- Audio digital S/PDIF
  - activación, 84
- audio. Consulte *sonido*
- Auriculares Dolby,
  - configuración, 84
- Ayuda de QuickSet, 19

## B

- Banda ancha móvil
  - conexiones de red, 100
  - Consulte también *conmutador inalámbrico*
  - problemas, 134
- barra de tareas
  - icono QuickSet, 187
  - indicador de actividad inalámbrica, 99
  - Quitar hardware de forma segura, 128
  - Utilidad de tarjeta de banda ancha móvil de Dell, 135
  - Utilidad Dell Support, 19
- barras de herramientas
  - ajuste del tamaño, 187
- Batería
  - almacenamiento, 60
  - carga, 59
  - comprobación de la carga, 54
  - extracción, 59
  - medidor de carga, 55
  - medidor de energía, 55
  - rendimiento, 53
  - sustituir la batería de tipo botón, 184
- Batería de tipo botón
  - sustituir, 184
- BD. Consulte *Blu-ray Disc*

Blu-ray Disc, 64-65, 67  
Botón de alimentación  
  descripción, 23  
Botones de control de medios  
  descripción, 25  
botones de control de medios  
  Botón Dell MediaDirect, 69  
Botones del ratón táctil  
  descripción, 25  
botones del ratón táctil/palanca  
  de seguimiento  
  descripción, 25  
brillo  
  ajustar, 41

## C

Cámara, 23  
carné, 190  
CD  
  acerca de, 64  
  problemas con la unidad, 118  
  problemas con la unidad de  
    CD-RW, 118  
cómo ponerse en contacto con  
  Dell, 199  
Comprobación del disco, 118  
Conector de red  
  descripción, 30  
Conector del módem  
  descripción, 31

Conector IEEE 1394  
  descripción, 29  
  problemas, 128  
Conector para S-vídeo y salida de  
  TV  
  descripción, 31  
Conector USB  
  descripción, 31  
conexión  
  dispositivo de audio, 70  
  Red de banda ancha móvil, 100  
  televisión, 70  
conexión a Internet  
  acerca de, 35  
  configuración, 36  
  opciones, 35  
configuración de la controladora  
  de vídeo  
  determinando la controladora que  
    está instalada, 21  
conflictos  
  incompatibilidades de software y  
    hardware, 148  
conflictos de IRQ, 148  
Contrato de licencia de usuario  
  final, 16  
controladora de vídeo  
  establecimiento de la  
    configuración, 21  
controladores  
  acerca de, 143  
  identificar, 144  
  volver a instalar, 144

- copiar un CD
  - cómo, 64
  - información general, 64
  - sugerencias útiles, 67
- copiar un DVD
  - cómo, 64
  - información general, 64
  - sugerencias útiles, 67
- Cubierta de las bisagras
  - extracción, 164
- Cubierta del módulo de memoria
  - descripción, 33

## D

- Dell
  - cómo ponerse en contacto, 199
- Dell Diagnostics
  - acerca de, 109
  - iniciar desde la unidad de disco duro, 110
  - inicio desde el soporte Drivers and Utilities, 111
- Dell MediaDirect
  - acerca de, 26
  - problemas, 132
- DellConnect, 194
- diagnósticos
  - Dell, 109
- dispositivo de audio
  - activación, 84
  - conexión, 70

- documentación
  - Contrato de licencia de usuario final, 16
  - en línea, 18
  - ergonómica, 16
  - garantía, 16
  - Guía de información del producto, 16
  - reglamentaria, 16
  - seguridad, 16
- DVD
  - acerca de, 64
  - problemas con la unidad, 118

## E

- equipo
  - bajo rendimiento, 121, 133
  - especificaciones, 201
  - fallo, 130-131
  - no responde, 130
  - restaurar a un estado operativo anterior, 149
- escáner
  - problemas, 138
- especificaciones, 201
- Etiqueta de servicio, 17
- etiquetas
  - Etiqueta de servicio, 17
  - Microsoft Windows, 17
- ExpressCards, 87
  - extracción, 89
  - instalar, 88
  - paneles protectores, 88-89

## F

Factory Image Restore, 152, 154

FCM Consulte *Flash Cache Module*

Flash Cache Module, 181

## G

Guía de información del producto, 16

## H

hardware

conflictos, 148

Dell Diagnostics, 109

## I

icono de Quitar hardware de forma segura, 128

iconos

ajuste del tamaño, 187

impresora

Cable, 38

conexión, 37

configuración, 37

problemas, 137

USB, 38

inalámbrico

encender y apagar actividad, 187

incompatibilidades de software y hardware, 148

Indicador de alimentación

condiciones, 135

Indicadores luminosos de estado

del dispositivo

descripción, 24

Indicadores luminosos de estado

del teclado

descripción, 26

información ergonómica, 16

información reglamentaria, 16

información sobre la garantía, 16

instalar, 174

instrucciones de seguridad, 16

## L

Lector de tarjetas de memoria 8 en 1, 91

limpieza

medios, 216

Pantalla, 214

ratón, 215

Ratón táctil, 215

Teclado, 214

## M

medios

reproducción, 61



memoria  
DIMM A, 169  
DIMM B, 170  
extracción, 168, 171  
instalar, 167

mensajes  
error, 121

mensajes de error, 121

Micrófonos en línea digitales, 26

Mini-Card (minitarjeta)  
instalar, 174  
WLAN, 174  
WPAN, 174  
WWAN, 174

modo de espera  
acerca de, 57

modo de hibernación, 57

modos de  
problemas, 139  
volumen, 139

Módulo de identificación de  
suscriptor, 173

monitor. Consulte *pantalla*

## **N**

números de teléfono, 199

## **P**

paneles protectores de tarjetas  
ExpressCards, 88  
extracción, 89, 92  
tarjeta de memoria, 91

Pantalla  
ajustar el tamaño de las barras de  
herramientas, 187  
ajustar el tamaño de los  
iconos, 187  
ajuste de brillo, 41  
cambio de la imagen de vídeo, 41  
descripción, 23  
funcionamiento de pantalla  
dual, 43  
resolución, 45

pantalla. Consulte *pantalla*

pasador de liberación del  
dispositivo  
descripción, 33

pérdida del equipo, 107

problemas  
alimentación, 135  
Altavoces, 139  
bajo rendimiento del equipo, 121,  
133  
bloqueos, 130  
condiciones del indicador de  
alimentación, 135  
Conector IEEE 1394, 128  
conflictos, 148  
Dell Diagnostics, 109  
Dell MediaDirect, 132  
el equipo no responde, 130  
el equipo no se inicia, 130  
el programa falla  
repetidamente, 131  
el programa no responde, 131  
escáner, 138  
fallo del equipo, 130-131

problemas (*continuación*)  
impresora, 137  
mensajes de error, 121  
pantalla azul, 131  
programas y compatibilidad con  
Windows, 131  
red, 134  
restaurar el PC a un estado  
operativo anterior, 149  
restaurar el sistema operativo a un  
estado anterior, 149  
software, 130-132  
software espía, 121, 133  
sonido y altavoces, 139  
Teclado, 129  
unidad de CD, 118  
unidad de CD-RW, 118  
Unidad de disco duro, 118  
unidad de DVD, 118  
unidades, 117  
programa de configuración del  
sistema  
opciones más utilizadas, 212  
pantallas, 212  
visualización, 212

## Q

QuickSet, 187

## R

RAM. Consulte *memoria*

Ranura para cable de seguridad  
descripción, 27

Ranura para ExpressCard  
descripción, 28

ranura para tarjeta de  
memoria, 91

Ratón táctil, 50  
limpieza, 215  
personalización, 51

## red

Banda ancha móvil  
(WWAN), 134  
instalar una Mini-Card  
(minitarjeta) WLAN, 174  
problemas, 134  
QuickSet, 187

## resolución

configuración, 45

Restaurar PC, 152

Restaurar sistema, 149

robo del equipo, 107

## S

secuencia de inicio, 212

sensor de infrarrojos  
descripción, 33

SIM. Consulte *Módulo de  
identificación de suscriptor*

sistema de alimentación  
ininterrumpida. Consulte  
UPS

sistema operativo  
reinstalación de Windows  
Vista, 149

- sitio de soporte técnico de Dell, 18
- sitio Web de soporte técnico, 18
- software
  - conflictos, 148
  - problemas, 131-132
- software espía, 121, 133
- solución de problemas
  - conflictos, 148
  - Dell Diagnostics, 109
  - restaurar el PC a un estado operativo anterior, 149
  - Solucionador de problemas de hardware, 148
- Solucionador de problemas de hardware, 148
- Soporte multimedia Drivers and Utilities (Controladores y utilidades), 15
  - acerca de, 145
  - Dell Diagnostics, 109
- soporte técnico
  - cómo ponerse en contacto con Dell, 199

## T

- tarjeta con tecnología inalámbrica Bluetooth
  - indicador luminoso de estado del dispositivo, 25
  - instalar, 183

- tarjeta de memoria, 91
  - extracción, 92
  - instalar, 91
  - lector, 29
  - paneles protectores, 91-92

## Teclado

- accesos directos, 48
- extracción, 165
- problemas, 129
- teclado numérico, 47

## teclado

- numérico, 47

## televisión

- conexión, 70

## tipos, 91

- transferencia de la información a un equipo nuevo, 37

## U

### Unidad de disco duro

- descripción, 33
- devolución a Dell, 162
- problemas, 118
- sustituir, 160

### unidades

- Consulte también *unidad de disco duro*
- Consulte también *unidad óptica*
- problemas, 117

### UPS, 39

## V

Ventilador

descripción, 33

viajes con el equipo

consejos, 190

embalaje, 189

en avión, 191

etiqueta de identificación, 189

vídeo

problemas, 141

volumen

ajustar, 139

volver a instalar

Windows Vista, 149

## W

Windows Vista

Asistente para compatibilidad de programas, 131

asistente para Transferencia fácil de Windows, 37

Factory Image Restore, 152

Restaurar sistema, 149

volver a instalar, 149

Volver al controlador anterior de dispositivos, 144

Windows XP

Asistente para compatibilidad de programas, 131

modo de espera, 57

modo de hibernación, 57

Restaurar PC, 152

Windows XP (*continuación*)

Solucionador de problemas de hardware, 148

volver a instalar, 155

Volver al controlador anterior de dispositivos, 145

WLAN, 174

instalar una Mini-Card (minitarjeta), 174

WPAN

instalar, 180

WWAN

Consulte también *Banda ancha móvil*

instalar, 177