



คู่มือการบริการ Dell™Inspiron™1410

[ก่อนเริ่มดำเนินการ](#)
[ฝาครอบโมดูล](#)
[โมดูลหน่วยความจำ](#)
[Mini-Card](#)
[ฝาครอบตัวควบคุมส่วนกลาง](#)
[คีย์บอร์ด](#)
[จอแสดงผล](#)
[ที่วางฝ่ามือ](#)
[พัดลมของระบบ](#)
[ชุดระบายความร้อนของตัวประมวลผล](#)

[ตัวประมวลผล](#)
[ฮาร์ดไดรฟ์](#)
[อ่านกระดาษ](#)
[อะแดปเตอร์ไดรฟ์](#)
[ลำโพง](#)
[การ์ดภายในที่ใช้เทคโนโลยีไร้สาย Bluetooth®](#)
[บอร์ดรูบ](#)
[ชุดล็อคแบตเตอรี่](#)
[การแฟลช BIOS](#)

หมายเหตุ ข้อสังเกต และ ข้อควรระวัง

-  **หมายเหตุ :** 'หมายเหตุ' ระบุถึงข้อมูลที่สำคัญที่จะช่วยให้คุณใช้งานคอมพิวเตอร์ได้มีประสิทธิภาพยิ่งขึ้น
-  **ข้อสังเกต :** 'ข้อสังเกต' ระบุถึงความเสียหายของฮาร์ดแวร์หรือการสูญเสียข้อมูลที่อาจ เกิดขึ้นได้ และจะบอกให้คุณทราบถึงวิธีป้องกันปัญหา
-  **ข้อควรระวัง :** 'ข้อควรระวัง' ระบุถึงความเสี่ยงต่อความเสียหายของทรัพย์สิน การบาดเจ็บ หรือการเสียชีวิต

ข้อมูลในเอกสารฉบับนี้อาจเปลี่ยนแปลงได้โดยไม่จำเป็นต้องแจ้งให้ทราบล่วงหน้า © 2008 Dell Inc. สงวนลิขสิทธิ์

ห้ามทำซ้ำเอกสารข้อมูลเหล่านี้โดยเด็ดขาดไม่ว่าด้วยวิธีการใดๆ หากมีได้รับอนุญาตอย่างเป็นทางการเป็นลายลักษณ์อักษรจาก Dell Inc.

เครื่องหมายการค้าที่ใช้ในเอกสารนี้ : Dell เครื่องหมาย Dell และ Inspiron เป็นเครื่องหมายการค้าของ Dell Inc.; Bluetooth เป็นเครื่องหมายการค้าจดทะเบียนของ Bluetooth SIG, Inc. และ Dell นำมาใช้โดยได้รับ อนุญาตแล้ว Microsoft, Windows, Windows Vista และ *เครื่องหมายปุ่ม Start* ของ Windows Vista เป็นเครื่องหมายการค้าหรือเครื่องหมายการค้าจดทะเบียนของ Microsoft Corporation ในสหรัฐอเมริกาและ/หรือประเทศอื่นๆ

เครื่องหมายการค้าอื่นๆ และชื่อทางการค้าที่ใช้ในเอกสารนี้ จะใช้เพื่ออ้างถึงองค์กรที่เป็นเจ้าของเครื่องหมาย การค้าและชื่อทางการค้านั้น หรือเพื่ออ้างถึงผลิตภัณฑ์ขององค์กรเหล่านั้น Dell Inc. ไม่มีผลประโยชน์ในกรณีสิทธิใดๆ สำหรับเครื่องหมายการค้าหรือชื่อทางการค้าที่ไม่ใช่ของบริษัท

รุ่น PP38L

สิงหาคม 2008 การแก้ไข A00

[กลับไปยังหน้าเอกสารหลัก](#)

ฝาครอบโมดูล

คู่มือการบริการ Dell™ Inspiron™ 1410

- [การถอดฝาครอบโมดูล](#)
- [การใส่ฝาครอบโมดูลกลับเข้าที่](#)

⚠ ข้อควรระวัง : ก่อนดำเนินการใดๆ ภายในเครื่องคอมพิวเตอร์ กรุณาอ่านข้อมูล ด้านความปลอดภัยที่จัดมาให้พร้อมกับคอมพิวเตอร์ก่อน ดูข้อมูลเพิ่มเติมของวิธี ปฏิบัติที่ดีที่สุดด้านความปลอดภัยได้จากโฮมเพจการปฏิบัติตามกฎข้อบังคับที่ www.dell.com/regulatory_compliance

🔌 ข้อสังเกต : เพื่อป้องกันไฟฟ้าสถิต ให้กำจัดไฟฟ้าสถิตในตัวคุณโดยการใส่สายรัดข้อมือ ป้องกันไฟฟ้าสถิต หรือให้สัมผัสพื้นผิวโลหะที่ไม่ทาสี (เช่น ช่องต่อที่ด้านหลังของ คอมพิวเตอร์) เป็นระยะๆ

การถอดฝาครอบโมดูล

1. ปฏิบัติตามขั้นตอนใน [ก่อนเริ่มดำเนินการ](#)
2. พลิกคอมพิวเตอร์คว่ำลง
3. ถอดสกรูสองตัวออกจากฝาครอบโมดูล

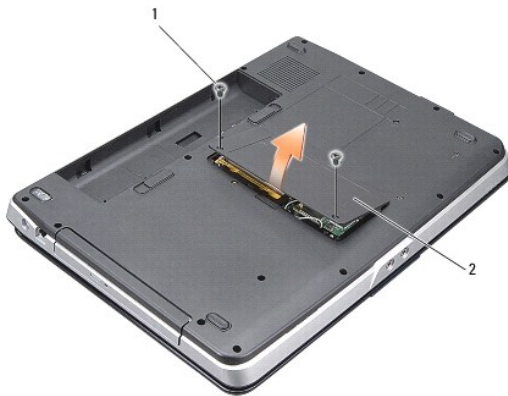

1	สกรูยึดฝาครอบโมดูล (2)	2	ฝาครอบโมดูล
---	------------------------	---	-------------

4. ยกฝาครอบโมดูลออกจากคอมพิวเตอร์

การใส่ฝาครอบโมดูลกลับเข้าที่

1. ใส่ฝาครอบโมดูล
2. ใส่สกรูสองตัวบนฝาครอบโมดูลกลับเข้าที่
3. ใส่และเลื่อนแบตเตอรี่เข้าไปในช่องแบตเตอรี่จนกระทั่งได้ยินเสียงคลิกเข้าที่

[กลับไปยังหน้าเอกสารหลัก](#)

[กลับไปยังหน้าเอกสารหลัก](#)

ชุดล๊อคแบตเตอรี่

คู่มือการบริการ Dell™ Inspiron™ 1410

- [การถอดชุดล๊อคแบตเตอรี่](#)
- [การใส่ชุดล๊อคแบตเตอรี่กลับเข้าที่](#)

⚠ ข้อควรระวัง : ก่อนดำเนินการใดๆ ภายในเครื่องคอมพิวเตอร์ กรุณาอ่านข้อมูล ด้านความปลอดภัยที่จัดมาให้พร้อมกับคอมพิวเตอร์ก่อน ดูข้อมูลเพิ่มเติมของวิธี ปฏิบัติที่ดีที่สุดด้านความปลอดภัยได้จากโฮมเพจการปฏิบัติตามกฎข้อบังคับที่ www.dell.com/regulatory_compliance

➡ **ข้อสังเกต :** เพื่อป้องกันไฟฟ้าสถิต ให้กำจัดไฟฟ้าสถิตในตัวคุณโดยการใส่สายรัดข้อมือ ป้องกันไฟฟ้าสถิต หรือให้สัมผัสของต่อทางแฉงด้านหลังของคอมพิวเตอร์เป็นระยะๆ

การถอดชุดล๊อคแบตเตอรี่

1. ปฏิบัติตามคำแนะนำใน [ก่อนเริ่มดำเนินการ](#)
2. ถอดบอร์ดระบบ (กรุณาดู [บอร์ดระบบ](#))
3. ถอดสกรูออกจากชุดล๊อคแบตเตอรี่และถอดชุดล๊อคแบตเตอรี่ออก
4. ถอดสกรูออกจากชุดปลั๊กของแบตเตอรี่

➡ **ข้อสังเกต :** ก่อนถอดปลั๊กล๊อคแบตเตอรี่ ให้สังเกตตำแหน่งของปุ่มให้ดีก่อน เพื่อให้แน่ใจว่าจะติดตั้งปุ่มกลับเข้าที่ได้อย่างถูกต้อง

5. เลื่อนชุดล๊อคแบตเตอรี่ไปทางขวาเพื่อถอดออก
6. ปลดสปริงล๊อคออกจากชุดล๊อค

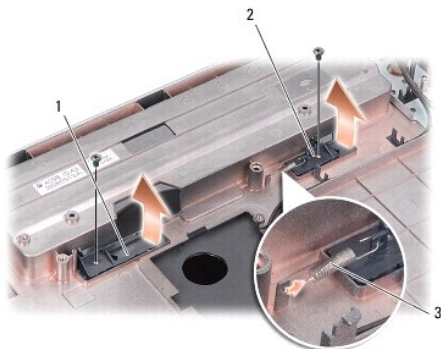

1	ชุดล๊อคแบตเตอรี่	2	ชุดปลั๊กของแบตเตอรี่
3	สปริงล๊อค		

การใส่ชุดล๊อคแบตเตอรี่กลับเข้าที่

➡ **ข้อสังเกต :** ตรวจสอบให้ชุดล๊อคแบตเตอรี่หันไปในทิศทางที่ถูกต้อง ส่วนของร่องสกรู ควรหันขึ้นด้านบนในขณะติดตั้งชุดล๊อค

1. ใส่สปริงและเลื่อนชุดล๊อคแบตเตอรี่กลับเข้าที่
2. ใส่สกรูกลับเข้าที่และขันให้แน่น
3. ใส่บอร์ดระบบกลับเข้าที่ (กรุณาดู [การใส่บอร์ดระบบกลับเข้าที่](#))
4. ใส่และเลื่อนแบตเตอรี่เข้าไปในช่องแบตเตอรี่จนกระทั่งได้ยินเสียงคลิกเข้าที่

[กลับไปยังหน้าเอกสารหลัก](#)

[กลับไปยังหน้าเอกสารหลัก](#)

ก่อนเริ่มดำเนินการ

คู่มือการบริการ Dell™ Inspiron™ 1410

- [เครื่องมือที่แนะนำให้ใช้](#)
- [การปิดคอมพิวเตอร์](#)
- [ก่อนทำการปรับเปลี่ยนภายในเครื่องคอมพิวเตอร์](#)

ในหัวข้อนี้จะประกอบด้วยขั้นตอนการถอดและการติดตั้งอุปกรณ์ต่างๆ ในคอมพิวเตอร์ ของคุณ ในการดำเนินการ ให้ถือว่าเงื่อนไขแวดล้อมเป็นไปดังนี้ ยกเว้นมีระบุไว้เป็นอย่างอื่น :

1. คุณได้ดำเนินการขั้นตอนนี้ใน [การปิดคอมพิวเตอร์](#) และ [ก่อนทำการปรับเปลี่ยน ภายในเครื่องคอมพิวเตอร์](#)
1. คุณได้อ่านข้อมูลด้านความปลอดภัยที่จัดส่งแนบมาพร้อมกับคอมพิวเตอร์ของคุณแล้ว
1. ส่วนประกอบสามารถเปลี่ยนได้ หรือในกรณีที่ต้องเชื่อมแยกกัน สามารถติดตั้งโดยย้อน ขั้นตอนการถอดประกอบ

เครื่องมือที่แนะนำให้ใช้

ขั้นตอนต่างๆ ในเอกสารนี้จำเป็นต้องใช้เครื่องมือต่อไปนี้ :

1. ไขควงปากแบนขนาดเล็ก
1. ไขควงหัวแฉก
1. ซิสทีโปรแกรมปรับปรุงแฟลช BIOS

การปิดคอมพิวเตอร์

➡ **ข้อสังเกต :** เพื่อป้องกันไม่ให้ข้อมูลสูญหาย ให้บันทึกและปิดไฟล์ทั้งหมดที่เปิดอยู่ และออกจากโปรแกรมต่างๆ ก่อนที่จะปิดคอมพิวเตอร์

1. บันทึกและปิดไฟล์ต่างๆ ที่เปิดค้างไว้ และออกจากโปรแกรมที่เปิดใช้งานอยู่ทั้งหมด
2. คลิก **เริ่ม** (Start) คลิก **ลูกศร** แล้วคลิก **ปิดระบบ** (Shut Down)

คอมพิวเตอร์จะปิดหลังจากเสร็จสิ้นขั้นตอนการปิดระบบปฏิบัติการ

3. ตรวจสอบว่าปิดคอมพิวเตอร์และอุปกรณ์ที่เชื่อมต่อทั้งหมดแล้ว หากคอมพิวเตอร์และ อุปกรณ์ที่เชื่อมต่อไม่ปิดการทำงานโดยอัตโนมัติ เมื่อคุณเปิดระบบปฏิบัติการ ให้กดปุ่ม เปิด/ปิดเครื่องค้างไว้จนกว่าเครื่องคอมพิวเตอร์จะปิดการทำงาน

ก่อนทำการปรับเปลี่ยนภายในเครื่องคอมพิวเตอร์

ใช้คำแนะนำเพื่อความปลอดภัยต่อไปนี้เพื่อป้องกันไม่ให้คอมพิวเตอร์เสียหายและเพื่อ ความปลอดภัยของตัวเอง

⚠ **ข้อควรระวัง :** ก่อนดำเนินการใดๆ ภายในเครื่องคอมพิวเตอร์ กรุณาอ่านข้อมูล ด้านความปลอดภัยที่จัดมาให้พร้อมกับคอมพิวเตอร์ก่อน ดูข้อมูลเพิ่มเติมของวิธี ปฏิบัติที่ดีที่สุดด้านความปลอดภัยได้จากโฮมเพจการปฏิบัติตามกฎข้อบังคับที่ www.dell.com/regulatory_compliance

➡ **ข้อสังเกต :** รันอุปกรณ์และการ์ดต่างๆ ด้วยความระมัดระวัง ห้ามสัมผัสไดโนอุปกรณ์หรือ หน้าสัมผัสของการ์ด สำหรับการ์ด ให้จับที่ขอบหรือที่แผงยึดที่เป็นโลหะ ส่วนอุปกรณ์ เช่น ตัวประมวลผล ให้จับที่ขอบห้ามจับที่ขาอุปกรณ์

➡ **ข้อสังเกต :** การซ่อมแซมคอมพิวเตอร์จะต้องดำเนินการโดยช่างที่ผ่านการรับรองแล้วเท่านั้น ความเสียหายที่เกิดจากการซ่อมที่ไม่ได้รับอนุญาตจาก Dell จะไม่รวมอยู่ในการรับประกัน

➡ **ข้อสังเกต :** เมื่อปลดสาย ให้ดึงที่ขั้วต่อหรือที่ตัวปลั๊ก อย่าดึงที่ตัวสาย สายบางชนิดที่มีปลั๊ก แบบล๊อค หากปลดสายประเภทนี้ ให้กดแท็บล๊อคก่อนปลดสาย ขณะดึงขั้วต่อ ดึงให้น่าหนัก เท่า กันเพื่อไม่ให้ขั้วต่อหักงอ ก่อนเสียบสาย ให้ตรวจสอบว่าขั้วต่อทั้งสองอยู่ในตำแหน่งที่ ถูกต้องและอยู่ในแนวเดียวกัน

➡ **ข้อสังเกต :** เพื่อป้องกันคอมพิวเตอร์เสียหาย ให้ทำตามขั้นตอนต่อไปนี้ก่อนเริ่มดำเนินการ ใดๆ ภายในคอมพิวเตอร์

1. ตรวจสอบให้แน่ใจว่าพื้นผิวที่ทำงานเรียบและสะอาดเพื่อป้องกันไม่ให้ผ้าครอบ คอมพิวเตอร์มีรอยขีดข่วน
2. ปิดคอมพิวเตอร์ (กรุณาดู [การปิดคอมพิวเตอร์](#))

➡ **ข้อสังเกต :** ปลดสายเครือข่ายโดยถอดปลั๊กจากคอมพิวเตอร์ จากนั้นปลดสายจากอุปกรณ์ เครือข่าย

3. ปลดสายโทรศัพท์หรือสายเครือข่ายทั้งหมดจากคอมพิวเตอร์
4. ปิดฝาจอแสดงผลและพลิกคอมพิวเตอร์คว่ำลงบนพื้นผิวเรียบ

5. ถอดสายคอมพิวเตอร์และสายอุปกรณ์ต่างๆ ที่ต่อไว้ออกจากเด้าเสียบปลั๊กไฟให้หมด

➡ **ข้อสังเกต :** คุณต้องถอดแบตเตอรี่หลักออกก่อนทำการบำรุงรักษาคอมพิวเตอร์ เพื่อป้องกัน ไม่ให้วงจรระบบเสียหาย

➡ **ข้อสังเกต :** เพื่อไม่ให้คอมพิวเตอร์ชำรุดเสียหาย ให้ใช้เฉพาะแบตเตอรี่ที่ออกแบบขึ้นมา สำหรับคอมพิวเตอร์ Dell รุ่นนี้ โดยเฉพาะเท่านั้น ห้ามใช้แบตเตอรี่ที่ออกแบบขึ้นมาสำหรับ คอมพิวเตอร์รุ่นอื่นๆ ของ Dell

6. การถอดแบตเตอรี่หลัก :

- a. ปลดล็อคแบตเตอรี่โดยเลื่อนชุดล็อคแบตเตอรี่ไปทางขอบด้านนอก
- b. เลื่อนชุดปลดล็อคของแบตเตอรี่และดันค้างไว้
- c. ถอดแบตเตอรี่ออกจากช่องแบตเตอรี่

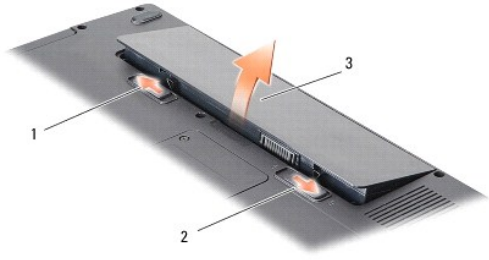

1	ชุดล็อคแบตเตอรี่	2	ชุดปลดล็อคของแบตเตอรี่
3	แบตเตอรี่		

7. กดปุ่มเปิด/ปิดเครื่องเพื่อให้อินเทอร์เน็ตระบบต่อลงดิน

[กลับไปไปยังหน้าเอกสารหลัก](#)

[กลับไปยังหน้าเอกสารหลัก](#)

การแฟลช BIOS

คู่มือการบริการ Dell™Inspiron™1410

- [การแฟลช BIOS จากซีดี](#)
- [การแฟลช BIOS จากฮาร์ดไดรฟ์](#)

ถ้าได้รับซีดีโปรแกรมปรับปรุง BIOS มาพร้อมกับบอร์ดระบบตัวใหม่ ให้แฟลช BIOS จาก ซีดี แต่ถ้าคุณไม่มีซีดีโปรแกรมปรับปรุง BIOS ให้แฟลช BIOS จากฮาร์ดไดรฟ์

การแฟลช BIOS จากซีดี

1. ตรวจสอบให้แน่ใจว่าเสียบอะแดปเตอร์ AC และใส่แบตเตอรี่หลักถูกต้องแล้ว

 **หมายเหตุ :** ถ้าคุณใช้ซีดีโปรแกรมปรับปรุง BIOS ในการแฟลช BIOS ให้ตั้งค่าคอมพิวเตอร์ ให้บูตจากซีดีก่อนที่จะใส่แผ่นซีดี

2. ใส่ซีดีโปรแกรมปรับปรุง BIOS และรีสตาร์ทคอมพิวเตอร์
ปฏิบัติตามคำแนะนำบนหน้าจอ คอมพิวเตอร์จะบูตต่อไป และอ็อปเทค BIOS ชุดใหม่ เมื่ออ็อปเทคแฟลชเสร็จเรียบร้อยแล้ว คอมพิวเตอร์จะบูตเครื่องใหม่โดยอัตโนมัติ
3. กด <F2> ในระหว่างการตรวจสอบความพร้อมก่อนเริ่มระบบ (POST) เพื่อเข้าไปยัง โปรแกรมการตั้งค่าระบบ
4. กด <Alt> <F> เพื่อกำหนดค่าเริ่มต้นของคอมพิวเตอร์ใหม่
5. กด <Esc> เลือก **บันทึกการเปลี่ยนแปลงและบูตใหม่** (Save changes and reboot) และกด <Enter> เพื่อบันทึกการเปลี่ยนแปลงการกำหนดค่า
6. นำซีดีโปรแกรมปรับปรุง BIOS ออกจากไดรฟ์และรีสตาร์ทคอมพิวเตอร์

การแฟลช BIOS จากฮาร์ดไดรฟ์

1. ตรวจสอบให้แน่ใจว่าเสียบอะแดปเตอร์ AC และใส่แบตเตอรี่หลักถูกต้อง และต่อสายเครือข่ายเรียบร้อยแล้ว
 2. เปิดคอมพิวเตอร์
 3. ค้นหาไฟล์อ็อปเทค BIOS ล่าสุดสำหรับคอมพิวเตอร์ของคุณได้ที่ support.dell.com
 4. คลิก **ดาวน์โหลดเดี๋ยวนี้** (Download Now) เพื่อดาวน์โหลดไฟล์
 5. ถ้านำต่าง **ข้อจำกัดความรับผิดชอบเกี่ยวกับการส่งออกไฟล์** (Export Compliance Disclaimer) ปรากฏขึ้น ให้คลิก **ฉันยอมรับข้อตกลงนี้** (Yes, I Accept this Agreement) หน้าต่าง **ดาวน์โหลดไฟล์** (File Download) จะปรากฏขึ้น
- คลิก **บันทึกโปรแกรมนี้ลงในดิสก์** (Save this program to disk) จากนั้นคลิก **ตกลง** (OK) หน้าต่าง **บันทึกใน** (Save In) จะปรากฏขึ้น
7. คลิกลูกศรลงเพื่อเมนู **บันทึกใน** (Save In) เลือก **เดสก์ท็อป** (Desktop) จากนั้นคลิก **บันทึก** (Save) ระบบจะเริ่มดาวน์โหลดไฟล์ลงในเดสก์ท็อปของคุณ
 8. คลิก **ปิด** (Close) เมื่อหน้าต่าง **ดาวน์โหลดเสร็จสมบูรณ์** (Download Complete) ปรากฏขึ้น ไอคอนไฟล์จะปรากฏขึ้นบนเดสก์ท็อปของคุณโดยมีชื่อเดียวกันกับ ชื่อไฟล์อ็อปเทค BIOS ที่ดาวน์โหลดมา
 9. ดับเบิลคลิกที่ไอคอนไฟล์บนเดสก์ท็อป และทำตามคำแนะนำบนหน้าจอ

[กลับไปยังหน้าเอกสารหลัก](#)

[กลับไปยังหน้าเอกสารหลัก](#)

การ์ดภายในที่ใช้เทคโนโลยีไร้สาย Bluetooth® คู่มือการบริการ Dell™ Inspiron™ 1410

- การถอดการ์ด Bluetooth®
- การใส่การ์ด Bluetooth® กลับเข้าที่

- ⚠ ข้อควรระวัง :** ก่อนดำเนินการใดๆ ภายในเครื่องคอมพิวเตอร์ กรุณาอ่านข้อมูล ด้านความปลอดภัยที่จัดมาให้พร้อมกับคอมพิวเตอร์ก่อน ดูข้อมูลเพิ่มเติมของวิธี ปฏิบัติที่ดีที่สุดด้านความปลอดภัยได้จากโฮมเพจการปฏิบัติตามกฎข้อบังคับที่ www.dell.com/regulatory_compliance
- 🔌 ข้อสังเกต :** เพื่อป้องกันไฟฟ้าสถิต ให้กำจัดไฟฟ้าสถิตในตัวคุณโดยการใส่สายรัดข้อมือ ป้องกันไฟฟ้าสถิต หรือให้สัมผัสพื้นผิวโลหะที่ไม่ทาสี (เช่น แผงด้านหลังของคอมพิวเตอร์) เป็นระยะๆ

การถอดการ์ด Bluetooth®

1. ปฏิบัติตามคำแนะนำใน [ก่อนเริ่มดำเนินการ](#)
2. ถอดที่วางฝ่ามือ (กรุณาดู [ที่วางฝ่ามือ](#))
3. ถอดช่องต่อสายการเชื่อมต่อออกจากบอร์ดระบบ
4. ค่อยๆ ยกการ์ดบลูทูธออกจากช่องใส่การ์ดบลูทูธบนฐานคอมพิวเตอร์



1	สายการเชื่อมต่อ	2	การ์ดบลูทูธ
3	ช่องใส่การ์ดบลูทูธ	4	ช่องต่อสายการเชื่อมต่อ

การใส่การ์ด Bluetooth® กลับเข้าที่

1. ใส่การ์ดบลูทูธกลับเข้าที่ในช่องใส่ที่ฐานคอมพิวเตอร์
2. ใส่ช่องต่อสายการเชื่อมต่อเข้ากับบอร์ดระบบ
3. ปฏิบัติตามคำแนะนำใน [การใส่ที่วางฝ่ามือกลับเข้าที่](#)
4. ใส่และเลื่อนแบตเตอรี่เข้าไปในช่องแบตเตอรี่จนกระทั่งได้ยินเสียงคลิกเข้าที่

[กลับไปยังหน้าเอกสารหลัก](#)

[กลับไปยังหน้าเอกสารหลัก](#)

ถ่านกระดุม

คู่มือการบริการ Dell™ Inspiron™ 1410

- [การถอดถ่านกระดุม](#)
- [การใส่ถ่านกระดุมกลับเข้าที่](#)

- ⚠ ข้อควรระวัง :** ก่อนดำเนินการใดๆ ภายในเครื่องคอมพิวเตอร์ กรุณาอ่านข้อมูล ด้านความปลอดภัยที่จัดมาให้พร้อมกับคอมพิวเตอร์ก่อน ดูข้อมูลเพิ่มเติมของวิธี ปฏิบัติที่ดีที่สุดด้านความปลอดภัยได้จากโฮมเพจการปฏิบัติตามกฎข้อบังคับที่ www.dell.com/regulatory_compliance
- ➡ **ข้อสังเกต :** เพื่อป้องกันไฟฟ้าสถิต ให้กำจัดไฟฟ้าสถิตในตัวคุณโดยการใส่สายรัดข้อมือ ป้องกันไฟฟ้าสถิต หรือให้สัมผัสพื้นผิวโลหะที่ไม่ทาสี (เช่น ช่องต่อที่ด้านหลังของ คอมพิวเตอร์) เป็นระยะๆ
- ➡ **ข้อสังเกต :** เพื่อป้องกันไม่ให้ออร์ระบบชำรุดเสียหาย คุณต้องถอดแบตเตอรี่ออกจาก ช่องแบตเตอรี่ก่อนดำเนินการใดๆ ภายในเครื่องคอมพิวเตอร์

การถอดถ่านกระดุม

1. ปฏิบัติตามคำแนะนำใน [ก่อนเริ่มดำเนินการ](#)
2. ถอดบอร์ดระบบ (กรุณาดู [การถอดบอร์ดระบบ](#))
3. พลิกบอร์ดระบบ
4. ถอดสายถ่านกระดุมออกจากช่องต่อของบอร์ดระบบ
5. ถอดถ่านกระดุมออกจากปลอกพลาสติก



1	ถ่านกระดุม	2	ช่องต่อของสายถ่านกระดุม
---	------------	---	-------------------------

การใส่ถ่านกระดุมกลับเข้าที่

1. ใส่ถ่านกระดุมเข้าไปในปลอกพลาสติก
2. ต่อสายถ่านกระดุมเข้ากับช่องต่อของบอร์ดระบบ
3. ปฏิบัติตามคำแนะนำใน [การใส่บอร์ดระบบกลับเข้าที่](#)
4. ใส่และเลื่อนแบตเตอรี่หลักเข้าไปในช่องแบตเตอรี่จนกระทั่งได้ยินเสียงคลิกเข้าที่

[กลับไปยังหน้าเอกสารหลัก](#)

[กลับไปยังหน้าเอกสารหลัก](#)

ตัวประมวลผล

คู่มือการบริการ Dell™ Inspiron™ 1410

- [การถอดตัวประมวลผล](#)
- [การใส่ตัวประมวลผลกลับเข้าที่](#)

⚠ ข้อควรระวัง : ก่อนดำเนินการใดๆ ภายในเครื่องคอมพิวเตอร์ กรุณาอ่านข้อมูล ด้านความปลอดภัยที่จัดมาให้พร้อมกับคอมพิวเตอร์ก่อน ดูข้อมูลเพิ่มเติมของวิธี ปฏิบัติที่ดีที่สุดด้านความปลอดภัยได้จากโฮมเพจการปฏิบัติตามกฎข้อบังคับที่ www.dell.com/regulatory_compliance

➡ **ข้อสังเกต :** เพื่อป้องกันไฟฟ้าสถิต ให้กำจัดไฟฟ้าสถิตในตัวคุณโดยการใส่สายรัดข้อมือ ป้องกันไฟฟ้าสถิต หรือให้สัมผัสพื้นผิวโลหะที่ไม่ทาสี (เช่น ช่องต่อที่ด้านหลังของ คอมพิวเตอร์) เป็นระยะๆ

การถอดตัวประมวลผล

➡ **ข้อสังเกต :** เพื่อป้องกันการสัมผัสเป็นพิภพ ระหว่างสกรูของซ็อกเก็ต ZIF กับตัวประมวลผล ระหว่างการถอดหรือการใส่ตัวประมวลผล ให้กดที่ตรงกลางของตัวประมวลผลไว้เล็กน้อย ในระหว่างการขันสกรู

➡ **ข้อสังเกต :** เพื่อป้องกันไม่ให้ตัวประมวลผลเสียหาย ขณะขันสกรูให้จับไขควงให้อยู่ใน แนวตั้งจากกับตัวประมวลผล

1. ปฏิบัติตามคำแนะนำใน [ก่อนเริ่มดำเนินการ](#)
2. ถอดชุดระบายความร้อน (กรุณาดู [ชุดระบายความร้อนของตัวประมวลผล](#))
3. เมื่อต้องการคลายซ็อกเก็ต ZIF ให้ใช้ไขควงปากแบนขนาดเล็กขันสกรูของซ็อกเก็ต ZIF ทวนเข็มนาฬิกาจนกว่าจะถึงตำแหน่งสุด

สกรูของซ็อกเก็ต ZIF ทำหน้าที่ยึดตัวประมวลผลเข้ากับบอร์ดระบบ ขอให้สังเกตลูกศร ที่สกรูของซ็อกเก็ต ZIF

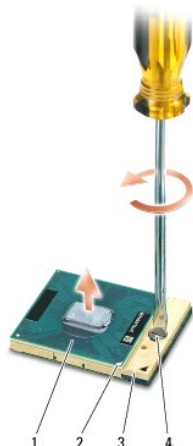

1	ตัวประมวลผล	2	มุม pin-1 ของตัว ประมวลผล	3	ซ็อกเก็ต ZIF
4	สกรูของซ็อกเก็ต ZIF				

➡ **ข้อสังเกต :** เพื่อให้แน่ใจว่าตัวประมวลผลจะระบายความร้อนได้สูงสุด อย่าสัมผัสในบริเวณ ถ่ายความร้อนที่ชุดระบายความร้อนของตัวประมวลผล นำมันจากผิวของคุณอาจทำให้ ความสามารถในการถ่ายเทความร้อนของแผ่นนำความร้อนลดลง

➡ **ข้อสังเกต :** ในขณะที่ถอดตัวประมวลผล ให้ดึงขึ้นตรงๆ ระมัดระวังให้ขาของโมดูล ตัวประมวลผลงอ

4. ถอดโมดูลตัวประมวลผลออกจากซ็อกเก็ต ZIF

การใส่ตัวประมวลผลกลับเข้าที่

➡ **ข้อสังเกต :** ตรวจสอบให้แน่ใจว่าตัวลิ้อคอยู่ในตำแหน่งเปิดจนสุดก่อนที่จะใส่โมดูลตัว ประมวลผล การใส่โมดูลตัวประมวลผลเข้าไปในซ็อกเก็ต ZIF ที่ถูกต้องนั้น ไม่จำเป็นต้อง ใช้แรงแต่อย่างใด

➡ **ข้อสังเกต :** โมดูลตัวประมวลผลที่ใส่ไว้ไม่ถูกต้องอาจส่งผลให้การเชื่อมต่อของระบบ ไม่ต่อเนื่องหรือทำให้ตัวประมวลผลและซ็อกเก็ต ZIF เสียหายอย่างถาวรได้

1. วางตัวประมวลผลโดยให้มุม pin-1 อยู่ตรงกับเครื่องหมายสามเหลี่ยมบนซ็อกเก็ต ZIF และใส่ตัวประมวลผลเข้ากับซ็อกเก็ต ZIF

เมื่อติดตั้งโมดูลตัวประมวลผลถูกต้องแล้ว มุมทั้งสองจะมีความสูงในระดับเดียวกัน ถ้ามีมุม ของตัวประมวลผลอย่างน้อยหนึ่งมุมสูงกว่ามุมอื่นๆ แสดงว่าติดตั้งโมดูลไม่ถูกต้อง

➡ **ข้อสังเกต :** เพื่อป้องกันการสัมผัสเป็นพิษๆ ระหว่างสกรูของซีพียู ZIF กับตัวประมวลผล ระหว่างการถอดหรือการใส่ตัวประมวลผล ให้กดที่ตรงกลางของตัวประมวลผลไว้เล็กน้อย ในระหว่างการขันสกรู

2. ขันสกรูของซีพียู ZIF ตามเข็มนาฬิกาเพื่อยึดโมดูลตัวประมวลผลเข้ากับบอร์ดระบบ
3. ลอกด้านหลังของแผ่นระบายความร้อนออกและยึดเข้ากับส่วนของชุดระบายความร้อนของ ตัวประมวลผลที่ครอบบนตัวประมวลผล
4. ปฏิบัติตามคำแนะนำใน [การใส่ชุดระบายความร้อนของตัวประมวลผลกลับเข้าที่](#)
5. อัปเดต BIOS ด้วยซีดีโปรแกรมปรับปรุงแฟลช BIOS (กรุณาดู ["การแฟลช BIOS"](#))

[กลับไปยังหน้าเอกสารหลัก](#)

[กลับไปยังหน้าเอกสารหลัก](#)

ชุดระบายความร้อนของตัวประมวลผล

คู่มือการบริการ Dell™ Inspiron™ 1410

- การถอดชุดระบายความร้อนของตัวประมวลผล
- การใส่ชุดระบายความร้อนของตัวประมวลผลกลับเข้าที่

⚠ ข้อควรระวัง : ก่อนดำเนินการใดๆ ภายในเครื่องคอมพิวเตอร์ กรุณาอ่านข้อมูล ด้านความปลอดภัยที่จัดมาให้พร้อมกับคอมพิวเตอร์ก่อน ดูข้อมูลเพิ่มเติมของวิธี ปฏิบัติที่ดีที่สุดด้านความปลอดภัยได้จากโฮมเพจการปฏิบัติตามกฎข้อบังคับที่ www.dell.com/regulatory_compliance

⚡ ข้อสังเกต : เพื่อป้องกันไฟฟ้าสถิต ให้กำจัดไฟฟ้าสถิตในตัวคุณโดยการใส่สายรัดข้อมือ ป้องกันไฟฟ้าสถิต หรือให้สัมผัสพื้นผิวโลหะที่ไม่ทาสี (เช่น ช่องต่อที่ด้านหลังของ คอมพิวเตอร์) เป็นระยะๆ

การถอดชุดระบายความร้อนของตัวประมวลผล

1. ปฏิบัติตามคำแนะนำใน [ก่อนเริ่มดำเนินการ](#)
2. ถอดบอร์ดระบบ (กรุณาดู [การถอดบอร์ดระบบ](#))
3. พลิกบอร์ดระบบ
4. คลายสกรูยึดทั้งสี่ด้านชุดระบายความร้อนของตัวประมวลผล
5. ถอดชุดระบายความร้อนของตัวประมวลผลออกจากคอมพิวเตอร์

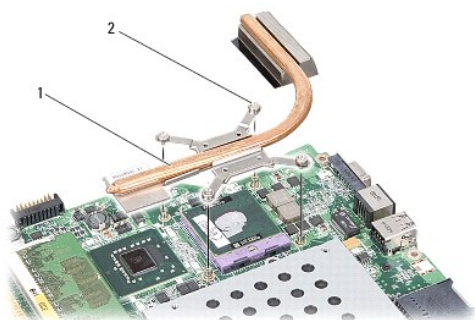

1	ชุดระบายความร้อนของตัวประมวลผล	2	สกรูยึด (4)
---	--------------------------------	---	-------------

การใส่ชุดระบายความร้อนของตัวประมวลผลกลับเข้าที่

🔍 หมายเหตุ : สามารถนำแผ่นระบายความร้อนเดิมกลับมาใช้ใหม่ได้ถ้าติดตั้งตัวประมวลผล และชุดระบายความร้อนของตัวประมวลผลเดิมพร้อมกัน ในกรณีนี้ที่เปลี่ยนตัวประมวลผล หรือชุดระบายความร้อนของตัวประมวลผลอย่างใดอย่างหนึ่ง ให้ใช้แผ่นระบายความร้อน ที่มาพร้อมกับชุดอุปกรณ์เพื่อให้แน่ใจว่าการนำความร้อนเกิดประสิทธิผลตามต้องการ

🔍 หมายเหตุ : ในกระบวนการนี้จะถือว่าคุณได้ถอดชุดระบายความร้อนของตัวประมวลผล ออกแล้วและพร้อมที่จะใส่กลับเข้าที่

1. ลอกด้านหลังของแผ่นระบายความร้อนออกและยึดเข้ากับส่วนของชุดระบายความร้อน ของตัวประมวลผลที่ครอบบนตัวประมวลผล
2. เลื่อนชุดระบายความร้อนของตัวประมวลผลเข้าได้โครงยึด และให้สกรูยึดทั้งสี่ตัว อยู่ตรงกับรูของสกรูบนบอร์ดระบบ
3. ขันสกรูยึดทั้งสี่ตัวให้แน่น
4. ปฏิบัติตามคำแนะนำใน [การใส่บอร์ดระบบกลับเข้าที่](#)

[กลับไปยังหน้าเอกสารหลัก](#)

[กลับไปยังหน้าเอกสารหลัก](#)

จอแสดงผล

คู่มือการบริการ Dell™ Inspiron™ 1410

- [ชุดจอแสดงผล](#)
- [กรอบจอแสดงผล](#)
- [แผงหน้าจอ](#)
- [สายแผงหน้าจอ](#)
- [อินเวอร์เตอร์ของจอแสดงผล](#)

⚠ ข้อควรระวัง : ก่อนดำเนินการใดๆ ภายในเครื่องคอมพิวเตอร์ กรุณาอ่านข้อมูล ด้านความปลอดภัยที่จัดมาให้พร้อมกับคอมพิวเตอร์ก่อน ดูข้อมูลเพิ่มเติมของวิธี ปฏิบัติที่ดีที่สุดด้านความปลอดภัยได้จากโฮมเพจการปฏิบัติตามกฎข้อบังคับที่ www.dell.com/regulatory_compliance

➡ **ข้อสังเกต :** เพื่อป้องกันไฟฟ้าสถิต ให้กำจัดไฟฟ้าสถิตในตัวคุณโดยการใส่สายรัดข้อมือ ป้องกันไฟฟ้าสถิต หรือให้สัมผัสพื้นผิวโลหะที่ไม่ทาสี (เช่น ช่องต่อที่ด้านหลังของ คอมพิวเตอร์) เป็นระยะๆ

➡ **ข้อสังเกต :** เพื่อป้องกันไม่ให้ออร์ระบบชำรุดเสียหาย คุณต้องถอดแบตเตอรี่ออกจาก ช่องแบตเตอรี่ก่อนดำเนินการใดๆ ภายในเครื่องคอมพิวเตอร์

ชุดจอแสดงผล

การถอดชุดจอแสดงผล

1. ปฏิบัติตามคำแนะนำใน [ก่อนทำการปรับเปลี่ยนภายในเครื่องคอมพิวเตอร์](#)
2. ถอดโมดูลหน่วยความจำ (กรุณาดู [การถอดโมดูลหน่วยความจำ](#))
3. ถอดการ์ด WLAN (กรุณาดู ["การถอดการ์ด WLAN"](#))
4. ถอดฝาครอบตัวควบคุมส่วนกลาง (กรุณาดู [การถอดฝาครอบตัวควบคุมส่วนกลาง](#))
5. ถอดคีย์บอร์ด (กรุณาดู [การถอดคีย์บอร์ด](#))
6. แกะเทปพลาสติกออกและถอดสกรูสองตัวออกจากด้านหลังของคอมพิวเตอร์



หมายเหตุ : ขอให้สังเกตการจัดวางสายของสายจอแสดงผลในช่องเดินสาย

7. ดึงแถบของสายจอแสดงผลเพื่อปลดสายจอแสดงผลออกจากช่องต่อของบอร์ดระบบ
8. ขอให้จัดวางสายและปลดสายอากาศ WLAN และสายที่เหลือออกจาก ช่องเดินสายด้วยความระมัดระวัง ดึงสายต่างๆ ออกให้พ้นออกจากบริเวณที่วางฝ่ามือ

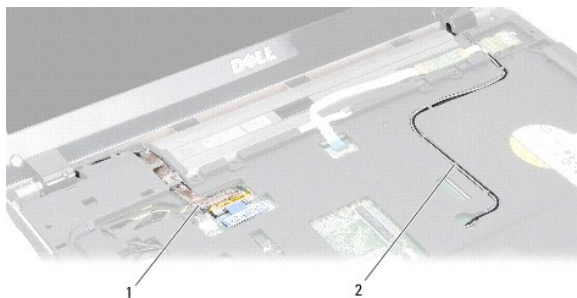

1	สายจอแสดงผล	2	สายอากาศ
---	-------------	---	----------

9. ถอดสกรูสองตัวออกจากแต่ละด้านของบานพับจอแสดงผล

10. ยกและดึงชุดจอแสดงผลออก

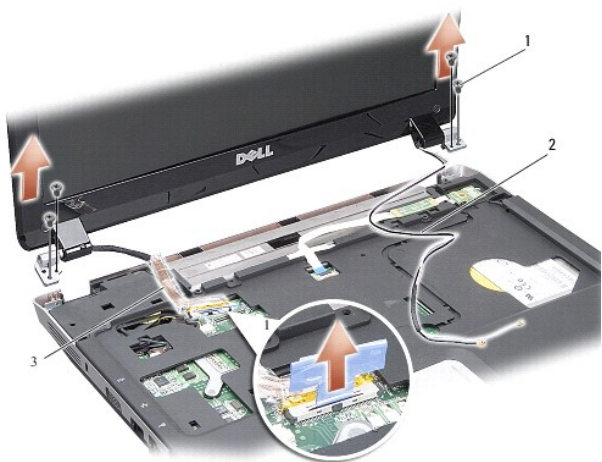

1	สกรูยึดบานพับจอแสดงผล (4)	2	สายอากาศ
3	สายจอแสดงผล		

การใส่ชุดจอแสดงผลกลับเข้าที่

⚠️ ข้อควรระวัง : ก่อนดำเนินการใดๆ ภายในเครื่องคอมพิวเตอร์ กรุณาอ่านข้อมูล ด้านความปลอดภัยที่จัดมาให้พร้อมกับคอมพิวเตอร์ก่อน ดูข้อมูลเพิ่มเติมของวิธี ปฏิบัติที่ดีที่สุดด้านความปลอดภัยได้จากโฮมเพจการปฏิบัติตามกฎข้อบังคับที่ www.dell.com/regulatory_compliance

- วางชุดจอแสดงผลให้ตรงตำแหน่งและขันสกรูสองตัวในแต่ละด้านของบานพับจอแสดงผล
- จัดสายใหม่และเชื่อมต่อสายจอแสดงผลเข้ากับช่องต่อบนบอร์ดระบบ
- จัดสายอากาศ WLAN ตามช่องเดินสายบนที่วางฝ่ามือและตลอดแนวฐานของ คอมพิวเตอร์ด้วยความระมัดระวัง
- ใส่สกรูยึดกลับเข้าที่ (กรุณาดู [สกรูยึด](#))
- ใส่สกรูสองตัวทางด้านหลังของคอมพิวเตอร์กลับเข้าที่
- หงายคอมพิวเตอร์ขึ้นและจัดวางสายอากาศของการ์ด WLAN ตามช่องเดินสายด้วย ความระมัดระวัง และเชื่อมต่อสายเข้ากับการ์ด WLAN
- เชื่อมต่อการ์ด WLAN ใหม่อีกครั้งในกรณีที่สามารถทำได้ (กรุณาดู ["การใส่การ์ด WLAN กลับเข้าที่"](#))
- ใส่โมดูลหน่วยความจำกลับเข้าที่ (กรุณาดู [การใส่โมดูลหน่วยความจำกลับเข้าที่](#))

9. ใส่และเลื่อนแบตเตอรี่เข้าไปในช่องแบตเตอรี่จนกระทั่งได้ยินเสียงคลิกเข้าที่

กรอบจอแสดงผล

การถอดกรอบจอแสดงผล

กรอบจอแสดงผลเป็นชิ้นส่วนที่เปราะบางมาก ให้ถอดด้วยความระมัดระวัง เพื่อป้องกันไม่ให้เกิดความเสียหายกับกรอบจอแสดงผล

1. ถอดชุดจอแสดงผล (กรุณาดู [จอแสดงผล](#))
2. ถอดยางกันกระแทกสี่ชิ้นออกจากด้านบนและแกะพลาสติกออกจากด้านล่างของ กรอบจอแสดงผล
3. ถอดสกรูหกตัวที่อยู่บนกรอบจอแสดงผล
4. ใช้ปลายนิ้วค่อยๆ ยกขอบด้านในของกรอบจอแสดงผลขึ้น
5. ถอดกรอบจอแสดงผลออก

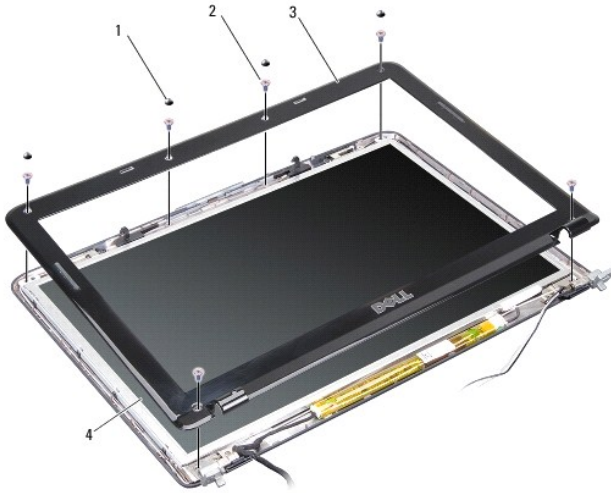

1	ยางกันกระแทก (4)	2	สกรู (6)
3	กรอบจอแสดงผล	4	แผงหน้าจอล

การใส่กรอบจอแสดงผลกลับเข้าที่

⚠️ ข้อควรระวัง : ก่อนดำเนินการใดๆ ภายในเครื่องคอมพิวเตอร์ กรุณาอ่านข้อมูล ด้านความปลอดภัยที่จัดมาให้พร้อมกับคอมพิวเตอร์ก่อน ดูข้อมูลเพิ่มเติมของวิธี ปฏิบัติที่ดีที่สุดด้านความปลอดภัยได้จากโฮมเพจการปฏิบัติตามกฎข้อบังคับที่ www.dell.com/regulatory_compliance

1. จัดกรอบจอแสดงผลให้ตรงกับแผงหน้าจอล และค่อยๆ วางลงไปให้เข้าที่
2. ใส่สกรูหกตัวกลับเข้าที่และขันให้แน่น
3. ใส่ชุดจอแสดงผลกลับเข้าที่ (กรุณาดู [การใส่ชุดจอแสดงผลกลับเข้าที่](#))

แผงหน้าจอล

การถอดแผงหน้าจอล

1. ถอดชุดจอแสดงผล (กรุณาดู [จอแสดงผล](#))
2. ถอดกรอบจอแสดงผล (กรุณาดู [การถอดกรอบจอแสดงผล](#))
3. ถอดสกรูหกตัวที่ยึดชุดแผงหน้าจอกับฝาครอบหน้าจอ

หมายเหตุ : ขอให้จดจำการจัดวางสายทางด้านหลังของแผงหน้าจอไว้

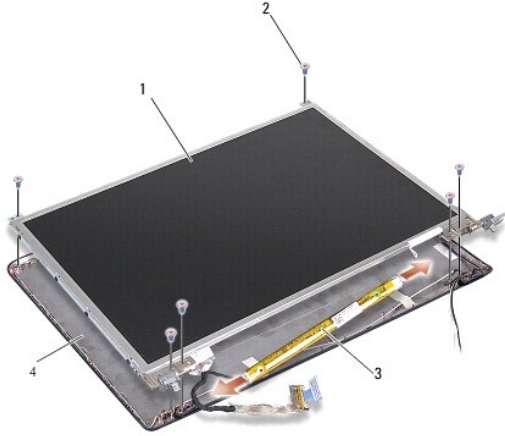

1	แผงหน้าจอ	2	สกรู (6)
3	อินเวอร์เตอร์ของจอแสดงผล	4	ฝาครอบหน้าจอ

4. ถอดสายต่างๆ ออกจากช่องต่อที่ส่วนท้ายแต่ละด้านของบอร์ดอินเวอร์เตอร์
5. ถอดชุดแผงหน้าจ่ออก
6. ถอดสกรูแปดตัว (ด้านละสี่ตัว) ที่ยึดกรอบหน้าจอกับแผงหน้าจ่ออก

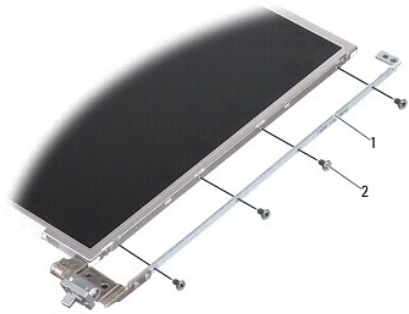

1	กรอบแผงหน้าจอ (ทางซ้าย 1 ตัว ทางขวา 1 ตัว)	2	สกรูยึดกรอบหน้าจอ (ทั้งหมด 8 ตัว ด้านละ 4 ตัว)
---	--	---	--

การใส่แผงหน้าจอกลับเข้าที่

⚠️ ข้อควรระวัง : ก่อนดำเนินการใดๆ ภายในเครื่องคอมพิวเตอร์ กรุณาอ่านข้อมูล ด้านความปลอดภัยที่จัดมาให้พร้อมกับคอมพิวเตอร์ก่อน ดูข้อมูลเพิ่มเติมของวิธี ปฏิบัติที่ดีที่สุดด้านความปลอดภัยได้จากโฮมเพจการปฏิบัติตามกฎข้อบังคับที่ www.dell.com/regulatory_compliance

1. จัดกรอบยึดแผงหน้าจอกับแผงหน้าจอ
2. ชันสกรูแปดตัวที่ยึดกรอบหน้าจอกับแต่ละด้านของแผงหน้าจอกลับเข้าที่
3. จัดแผงหน้าจอให้ตรงกับฝาครอบหน้าจอและขันสกรูหกตัวกลับเข้าที่
4. เชื่อมต่อสายหน้าจอที่ส่วนท้ายของบอร์ดอินเวอร์เตอร์

- จัดวางสายกลับเข้าตำแหน่งเดิมในช่องเดินสาย
- ใส่กรอบจอแสดงผลกลับเข้าที่ (กรุณาดู [การใส่กรอบจอแสดงผลกลับเข้าที่](#))
- ใส่ชุดจอแสดงผลกลับเข้าที่ (กรุณาดู [จอแสดงผล](#))

สายแผงหน้าจ

 **หมายเหตุ :** สายและช่องต่อของแผงหน้าจอาจแตกต่างกัน ทั้งนี้ขึ้นอยู่กับแผงหน้าจ ที่คุณสั่งซื้อ

การถอดสายแผงหน้าจ

- ถอดชุดจอแสดงผล (กรุณาดู [จอแสดงผล](#))
- ถอดกรอบจอแสดงผล (กรุณาดู [การถอดกรอบจอแสดงผล](#))
- ถอดแผงหน้าจ (กรุณาดู [การถอดแผงหน้าจ](#))
- พลิกแผงหน้าจแล้วดึงเทปตัวนำออกจากบอร์ดจอแสดงผล
- ถอดสายไฟแบบอ่อน (flex cable) ออกจากบอร์ดจอแสดงผล

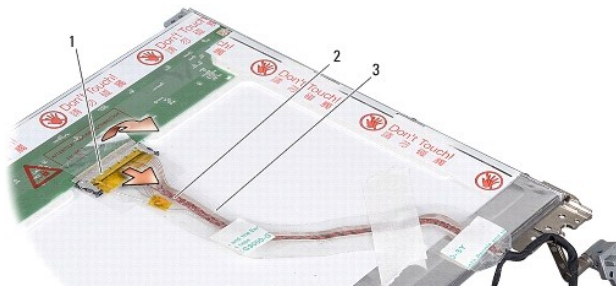

1	ช่องต่อของบอร์ดจอแสดงผล	2	สายไฟแบบอ่อน
3	เทปตัวนำ		

การใส่สายแผงหน้าจกลับเข้าที่

 **ข้อควรระวัง :** ก่อนดำเนินการใดๆ ภายในเครื่องคอมพิวเตอร์ กรุณาอ่านข้อมูล ด้านความปลอดภัยที่จัดมาให้พร้อมกับคอมพิวเตอร์ก่อน ดูข้อมูลเพิ่มเติมของวิธี ปฏิบัติที่ดีที่สุดด้านความปลอดภัยได้จากโฮมเพจการปฏิบัติตามกฎข้อบังคับที่ www.dell.com/regulatory_compliance

- ต่อสายไฟแบบอ่อนเข้ากับช่องต่อที่บอร์ดอินเวอร์เตอร์
- ต่อสายไฟแบบอ่อนเข้ากับช่องต่อทางด้านหลังของแผงหน้าจและติดเทปกลับเข้า ตำแหน่งเดิม
- ใส่แผงหน้าจกลับเข้าที่ (กรุณาดู [การใส่แผงหน้าจกลับเข้าที่](#))
- ใส่กรอบจอแสดงผลกลับเข้าที่ (กรุณาดู [การใส่กรอบจอแสดงผลกลับเข้าที่](#))
- ใส่ชุดจอแสดงผลกลับเข้าที่ (กรุณาดู [การใส่ชุดจอแสดงผลกลับเข้าที่](#))

อินเวอร์เตอร์ของจอแสดงผล

การถอดอินเวอร์เตอร์ของจอแสดงผล

1. ถอดชุดจอแสดงผล (กรุณาดู [จอแสดงผล](#))
2. ถอดกรอบจอแสดงผล (กรุณาดู [การถอดกรอบจอแสดงผล](#))
3. ถอดสายต่างๆ ออกจากช่องต่อที่แต่ละด้านของบอร์ดอินเวอร์เตอร์
4. ยกบอร์ดอินเวอร์เตอร์ออกจากแถบยึดพลาสติก

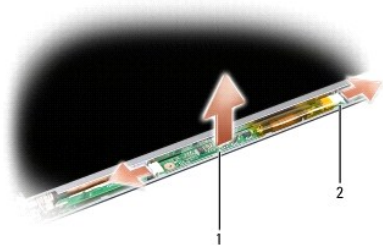

1	บอร์ดอินเวอร์เตอร์	2	ช่องต่อ (2)
---	--------------------	---	-------------

การใส่อินเวอร์เตอร์ของจอแสดงผลกลับเข้าที่

⚠️ ข้อควรระวัง : ก่อนดำเนินการใดๆ ภายในเครื่องคอมพิวเตอร์ กรุณาอ่านข้อมูล ด้านความปลอดภัยที่จัดมาให้พร้อมกับคอมพิวเตอร์ก่อน ดูข้อมูลเพิ่มเติมของวิธี ปฏิบัติที่ดีที่สุดด้านความปลอดภัยได้จากโฮมเพจการปฏิบัติตามกฎข้อบังคับที่ www.dell.com/regulatory_compliance

1. วางบอร์ดอินเวอร์เตอร์ให้ตรงกับแถบบนฝาครอบหน้าจอและวางให้เข้าที่
2. เชื่อมต่อสายต่างๆ ที่แต่ละด้านของบอร์ดอินเวอร์เตอร์
3. ใส่กรอบจอแสดงผลกลับเข้าที่ (กรุณาดู [การใส่กรอบจอแสดงผลกลับเข้าที่](#))
4. ใส่ชุดจอแสดงผลกลับเข้าที่ (กรุณาดู [จอแสดงผล](#))

[กลับไปไปยังหน้าเอกสารหลัก](#)

[กลับไปยังหน้าเอกสารหลัก](#)

พัฒนาของระบบ

คู่มือการบริการ Dell™ Inspiron™ 1410

- การถอดพัฒนาของระบบ
- การใส่พัฒนาของระบบกลับเข้าที่

⚠ ข้อควรระวัง : ก่อนดำเนินการใดๆ ภายในเครื่องคอมพิวเตอร์ กรุณาอ่านข้อมูล ด้านความปลอดภัยที่จัดมาให้พร้อมกับคอมพิวเตอร์ก่อน ดูข้อมูลเพิ่มเติมของวิธี ปฏิบัติที่ดีที่สุดด้านความปลอดภัยได้จากโฮมเพจการปฏิบัติตามกฎข้อบังคับที่ www.dell.com/regulatory_compliance

⚡ ข้อสังเกต : เพื่อป้องกันไฟฟ้าสถิต ให้กำจัดไฟฟ้าสถิตในตัวคุณโดยการใส่สายรัดข้อมือ ป้องกันไฟฟ้าสถิต หรือให้สัมผัสพื้นผิวโลหะที่ไม่ทาสี (เช่น ช่องต่อที่ด้านหลังของ คอมพิวเตอร์) เป็นระยะๆ

การถอดพัฒนาของระบบ

1. ปฏิบัติตามคำแนะนำใน [ก่อนเริ่มดำเนินการ](#)
2. ถอดที่วางฝ่ามือ (กรุณาดู [การถอดที่วางฝ่ามือ](#))
3. ถอดสายพัฒนาออกจากช่องต่อของบอร์ดระบบ
4. ถอดสกรูสองตัวที่ยึดพัฒนาของระบบกับฝาครอบคอมพิวเตอร์
5. ยกพัฒนาของระบบออก

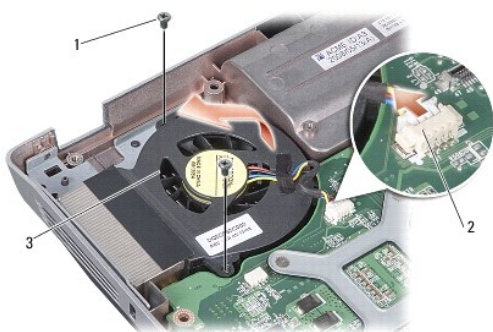

1	สกรู (2)	2	ช่องต่อของสายพัฒนา
3	พัฒนาของระบบ		

การใส่พัฒนาของระบบกลับเข้าที่

⚠ ข้อควรระวัง : ก่อนดำเนินการใดๆ ภายในเครื่องคอมพิวเตอร์ กรุณาอ่านข้อมูล ด้านความปลอดภัยที่จัดมาให้พร้อมกับคอมพิวเตอร์ก่อน ดูข้อมูลเพิ่มเติมของวิธี ปฏิบัติที่ดีที่สุดด้านความปลอดภัยได้จากโฮมเพจการปฏิบัติตามกฎข้อบังคับที่ www.dell.com/regulatory_compliance

1. ใส่พัฒนาของระบบกลับเข้าที่บนฝาครอบคอมพิวเตอร์
2. ใส่สกรูสองตัวกลับเข้าที่และขันให้แน่น
3. ต่อสายพัฒนาเข้ากับช่องต่อที่บอร์ดระบบ
4. ปฏิบัติตามคำแนะนำใน [การใส่ที่วางฝ่ามือกลับเข้าที่](#)

[กลับไปยังหน้าเอกสารหลัก](#)

[กลับไปยังหน้าเอกสารหลัก](#)

ฮาร์ดไดรฟ์

คู่มือการบริการ Dell™ Inspiron™ 1410

- [การถอดฮาร์ดไดรฟ์](#)
- [การใส่ฮาร์ดไดรฟ์กลับเข้าไป](#)

⚠ ข้อควรระวัง : ก่อนดำเนินการใดๆ ภายในเครื่องคอมพิวเตอร์ กรุณาอ่านข้อมูล ด้านความปลอดภัยที่จัดมาให้พร้อมกับคอมพิวเตอร์ก่อน ดูข้อมูลเพิ่มเติมของวิธี ปฏิบัติที่ดีที่สุดด้านความปลอดภัยได้จากโฮมเพจการปฏิบัติตามกฎข้อบังคับที่ www.dell.com/regulatory_compliance

⚠ ข้อควรระวัง : หากคุณถอดฮาร์ดไดรฟ์ออกจากคอมพิวเตอร์ในขณะที่ไดรฟ์ ยังร้อนอยู่ ห้ามสัมผัสสารบโลหะของฮาร์ดไดรฟ์

➡ ข้อสังเกต : ก่อนถอดฮาร์ดไดรฟ์ ให้ปิดคอมพิวเตอร์เพื่อป้องกันข้อมูลสูญหาย (กรุณาดู [การปิดคอมพิวเตอร์](#)) ห้ามถอดฮาร์ดไดรฟ์ขณะที่เครื่องคอมพิวเตอร์เปิดอยู่ หรืออยู่ในสถานะพักการทำงานหรือสลีป

➡ ข้อสังเกต : ฮาร์ดไดรฟ์ชำรุดเสียหายได้ง่ายมาก ดังนั้นต้องระมัดระวังเป็นพิเศษขณะทำงาน กับฮาร์ดไดรฟ์

🔍 หมายเหตุ : Dell ไม่รับประกันความเข้ากันได้หรือให้การรองรับฮาร์ดไดรฟ์ที่ได้รับมาจาก แหล่งอื่นๆ นอกเหนือจาก Dell

🔍 หมายเหตุ : ถ้าคุณกำลังติดตั้งฮาร์ดไดรฟ์ที่ได้รับมาจากแหล่งอื่นนอกเหนือจาก Dell คุณต้องติดตั้งระบบปฏิบัติการ ไดรเวอร์ และยูทิลิตี้ สำหรับฮาร์ดไดรฟ์ใหม่ (กรุณาดู "การคืนค่าระบบปฏิบัติการของคุณ" และ "การติดตั้งไดรเวอร์และยูทิลิตี้อีกครั้ง" ในคู่มือการตั้งค่า)

การถอดฮาร์ดไดรฟ์

1. ปฏิบัติตามขั้นตอนใน [ก่อนเริ่มดำเนินการ](#)
2. ถอดบอร์ดระบบ (กรุณาดู [การถอดบอร์ดระบบ](#))
3. ถอดสกรูสองตัวที่ยึดชุดฮาร์ดไดรฟ์เข้ากับบอร์ดระบบ

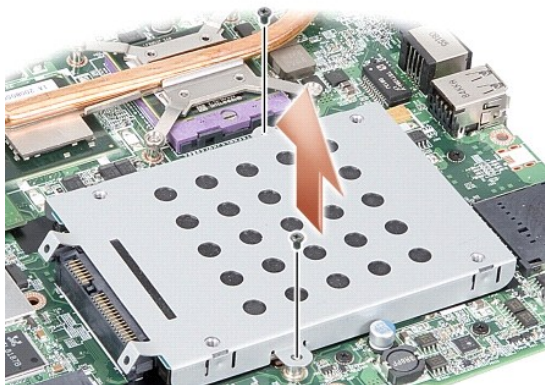

4. จับปลายช่องต่อของชุดฮาร์ดไดรฟ์ไว้ และดึงชุดฮาร์ดไดรฟ์ออกจากช่องต่อของ บอร์ดระบบ
5. ถอดฮาร์ดไดรฟ์ด้านช่องเสียบที่ไม่มีช่องต่ออยู่เพื่อถอดฮาร์ดไดรฟ์ออกจากโครงของ ฮาร์ดไดรฟ์



1	โครงของฮาร์ดไดรฟ์	2	ฮาร์ดไดรฟ์
---	-------------------	---	------------

🔍 **ข้อสังเกต :** เมื่อถอดฮาร์ดไดรฟ์ออกจากคอมพิวเตอร์ ให้เก็บไว้ในบรรจุภัณฑ์ที่ป้องกัน ไฟฟ้าสถิต (กรุณาดู "การป้องกันไฟฟ้าสถิต" ตามคำแนะนำด้านความปลอดภัยที่นำมา พร้อมกับคอมพิวเตอร์ของคุณ)

การใส่ฮาร์ดไดรฟ์กลับเข้าที่

- นำฮาร์ดไดรฟ์ออกจากบรรจุภัณฑ์

📌 **หมายเหตุ :** เก็บบรรจุภัณฑ์ไว้สำหรับการจัดเก็บหรือขนย้ายฮาร์ดไดรฟ์

🔍 **ข้อสังเกต :** เลือกฮาร์ดไดรฟ์ให้เข้าที่โดยดันให้แน่น ถ้าคุณใช้แรงมากเกินไป คุณอาจทำให้ ช่องต่อเสียหายได้

- ใส่ฮาร์ดไดรฟ์เข้าในโครงของฮาร์ดไดรฟ์และกดลงจนกระทั่งเข้าที่
- ใส่ชุดฮาร์ดไดรฟ์ให้ตรงตำแหน่งโดยให้ช่องต่อของฮาร์ดไดรฟ์อยู่ตรงกับช่องต่อของ บอร์ดระบบ
- ใส่สกรูสองตัวที่ยึดชุดฮาร์ดไดรฟ์เข้ากับบอร์ดระบบกลับเข้าที่
- ใส่บอร์ดระบบกลับเข้าที่ (กรุณาดู [การใส่บอร์ดระบบกลับเข้าที่](#))
- ใส่และเลื่อนเบดเดอเร้าเข้าไปในช่องเบดเดอเร้าจนกระทั่งได้ยินเสียงคลิกเข้าที่

🔍 **ข้อสังเกต :** ก่อนเปิดเครื่องคอมพิวเตอร์ ให้ใส่สกรูทุกตัวกลับเข้าที่ให้เรียบร้อยและตรวจดู ให้แน่ใจว่าไม่มีสกรูใดๆ หลงเหลืออยู่ภายในเครื่องคอมพิวเตอร์โดยไม่ได้ใส่ให้เข้าที่ มิฉะนั้นคอมพิวเตอร์อาจเสียหายได้

- ติดตั้งระบบปฏิบัติการสำหรับคอมพิวเตอร์ของคุณตามความจำเป็น (กรุณาดู "การคืนค่าระบบปฏิบัติการของคุณ" ใน *คู่มือการตั้งค่า*)
- ติดตั้งไดรเวอร์และยูทิลิตี้สำหรับคอมพิวเตอร์ของคุณตามความจำเป็น (กรุณาดู "การคืนค่าระบบปฏิบัติการของคุณ" ใน *คู่มือการตั้งค่า*)

[กลับไปยังหน้าเอกสารหลัก](#)

[กลับไปข้างหน้าเอกสารหลัก](#)

ฝาครอบตัวควบคุมส่วนกลาง

คู่มือการบริการ Dell™ Inspiron™ 1410

- [การถอดฝาครอบตัวควบคุมส่วนกลาง](#)
- [การใส่ฝาครอบตัวควบคุมส่วนกลางกลับเข้าที่](#)

⚠ ข้อควรระวัง : ก่อนดำเนินการใดๆ ภายในเครื่องคอมพิวเตอร์ กรุณาอ่านข้อมูล ด้านความปลอดภัยที่จัดมาให้พร้อมกับคอมพิวเตอร์ก่อน ดูข้อมูลเพิ่มเติมของวิธี ปฏิบัติที่ดีที่สุดด้านความปลอดภัยได้จากโฮมเพจการปฏิบัติตามกฎข้อบังคับที่ www.dell.com/regulatory_compliance

➡ **ข้อสังเกต :** เพื่อป้องกันไฟฟ้าสถิต ให้กำจัดไฟฟ้าสถิตในตัวคุณโดยการใส่สายรัดข้อมือ ป้องกันไฟฟ้าสถิต หรือให้สัมผัสพื้นผิวโลหะที่ไม่ทาสี (เช่น ช่องต่อที่ด้านหลังของ คอมพิวเตอร์) เป็นระยะๆ

➡ **ข้อสังเกต :** เพื่อป้องกันไม่ให้วงจรระบบชำรุดเสียหาย คุณต้องถอดแบตเตอรี่ออกจาก ช่องแบตเตอรี่ก่อนดำเนินการใดๆ ภายในเครื่องคอมพิวเตอร์

การถอดฝาครอบตัวควบคุมส่วนกลาง

1. ปฏิบัติตามขั้นตอนใน [ก่อนเริ่มดำเนินการ](#)
2. พลิกคอมพิวเตอร์คว่ำลงและถอดสกรูสามตัวทางด้านหลังของคอมพิวเตอร์ออก

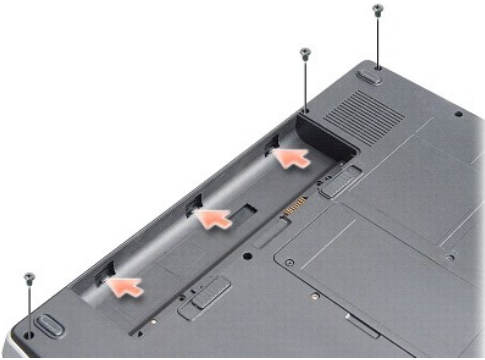

3. หายคอมพิวเตอร์ขึ้นและเปิดหน้าจอแสดงผลให้กว้างมากที่สุดเท่าที่ทำได้

➡ **ข้อสังเกต :** ให้ระมัดระวังอย่างมากในการถอดฝาครอบตัวควบคุมส่วนกลาง ช่องต่อ สายชำรุดเสียหายได้ง่ายมาก

4. ถอดฝาครอบตัวควบคุมส่วนกลางจากด้านซ้ายไปขวา



1	ฝาครอบตัวควบคุมส่วนกลาง
---	-------------------------

5. ถอดฝาครอบตัวควบคุมส่วนกลางออก

การใส่ฝาครอบตัวควบคุมส่วนกลางกลับเข้าที่

1. วางฝาครอบตัวควบคุมส่วนกลางให้เข้าที่
 2. พลิกคอมพิวเตอร์คว่ำลงและขันสกรูสามตัวที่ยึดฝาครอบตัวควบคุมส่วนกลางเข้ากับ ฐานคอมพิวเตอร์
 3. ใส่สกรูสองตัวกลับเข้าที่ตรงช่องแบตเตอรี่
 4. ใส่และเลื่อนแบตเตอรี่เข้าไปในช่องแบตเตอรี่จนกระทั่งได้ยินเสียงคลิกเข้าที่
-

[กลับไปไปยังหน้าเอกสารหลัก](#)

[กลับไปยังหน้าเอกสารหลัก](#)

คีย์บอร์ด

คู่มือการบริการ Dell™ Inspiron™ 1410

- [การถอดคีย์บอร์ด](#)
- [การใส่คีย์บอร์ดกลับเข้าที่](#)

⚠ ข้อควรระวัง : ก่อนดำเนินการใดๆ ภายในเครื่องคอมพิวเตอร์ กรุณาอ่านข้อมูล ด้านความปลอดภัยที่จัดมาให้พร้อมกับคอมพิวเตอร์ก่อน ดูข้อมูลเพิ่มเติมของวิธี ปฏิบัติที่ดีที่สุดด้านความปลอดภัยได้จากโฮมเพจการปฏิบัติตามกฎข้อบังคับที่ www.dell.com/regulatory_compliance

- ➡ **ข้อสังเกต :** เพื่อป้องกันไฟฟ้าสถิต ให้กำจัดไฟฟ้าสถิตในตัวคุณโดยการใส่สายรัดข้อมือ ป้องกันไฟฟ้าสถิต หรือให้สัมผัสพื้นผิวโลหะที่ไม่ทาสี (เช่น ช่องต่อที่ด้านหลังของ คอมพิวเตอร์) เป็นระยะๆ
- ➡ **ข้อสังเกต :** เพื่อป้องกันไม่ให้ออร์ระบบชำรุดเสียหาย คุณต้องถอดแบตเตอรี่ออกจาก ช่องแบตเตอรี่ก่อนดำเนินการใดๆ ภายในเครื่องคอมพิวเตอร์

การถอดคีย์บอร์ด

1. ปฏิบัติตามขั้นตอนใน [ก่อนเริ่มดำเนินการ](#)
2. ถอดฝาครอบตัวควบคุมส่วนกลาง (กรุณาดู [ฝาครอบตัวควบคุมส่วนกลาง](#))
3. ถอดสกรูสองตัวที่ด้านบนของคีย์บอร์ด
- ➡ **ข้อสังเกต :** แม้ปุ่มบนคีย์บอร์ดอาจเสียหาย หลุดออกได้ง่าย และต้องใช้เวลาในการ ใส่กลับเข้าที่ ให้ระมัดระวังในการถอดและดำเนินการกับคีย์บอร์ด
- ➡ **ข้อสังเกต :** ให้ระมัดระวังอย่างมากในการถอดและดำเนินการกับคีย์บอร์ด หากไม่ปฏิบัติตาม อาจทำให้แผงหน้าจอยืดหยุ่นได้
4. ยกคีย์บอร์ดขึ้นและถือไว้ด้วยความระมัดระวังเพื่อเปิดส่วนของคีย์บอร์ดได้



1	สกรูยึดคีย์บอร์ด (2)	2	คีย์บอร์ด
3	ตัวล็อกคีย์บอร์ด	4	ช่องต่อคีย์บอร์ด

5. ยกปุ่มล็อกช่องต่อที่ยึดสายคีย์บอร์ดเข้ากับช่องต่อของออร์ระบบ แล้วถอดสาย คีย์บอร์ดออก
6. ยกคีย์บอร์ดออกจากเครื่องคอมพิวเตอร์

การใส่คีย์บอร์ดกลับเข้าที่

➡ **ข้อสังเกต :** แม้ปุ่มบนคีย์บอร์ดอาจเสียหาย หลุดออกได้ง่าย และต้องใช้เวลาในการ ใส่กลับเข้าที่ ให้ระมัดระวังในการถอดและดำเนินการกับคีย์บอร์ด

1. ใส่สายคีย์บอร์ดเข้าที่ช่องต่อและกดปุ่มล็อกช่องต่อเพื่อยึดสายให้แน่น
2. จัดตำแหน่งตัวล็อกทั้งห้าทางด้านล่างของคีย์บอร์ดให้ตรงและเลื่อนลงภายใต้ที่ว่างฟ้ามือ
3. ใส่สกรูสองตัวที่ด้านบนของคีย์บอร์ดกลับเข้าที่
4. ใส่ฝาครอบตัวควบคุมส่วนกลางกลับเข้าที่ (กรุณาดู [ฝาครอบตัวควบคุมส่วนกลาง](#))

5. ใส่และเลื่อนแบตเตอรี่เข้าไปในช่องแบตเตอรี่จนกระทั่งได้ยินเสียงคลิกเข้าที่

[กลับไปยังหน้าเอกสารหลัก](#)

[กลับไปยังหน้าเอกสารหลัก](#)

โมดูลหน่วยความจำ

คู่มือการบริการ Dell™ Inspiron™ 1410

- [การถอดโมดูลหน่วยความจำ](#)
- [การใส่โมดูลหน่วยความจำกลับเข้าที่](#)

⚠ ข้อควรระวัง : ก่อนดำเนินการใดๆ ภายในเครื่องคอมพิวเตอร์ กรุณาอ่านข้อมูล ด้านความปลอดภัยที่จัดมาให้พร้อมกับคอมพิวเตอร์ก่อน ดูข้อมูลเพิ่มเติมของวิธี ปฏิบัติที่ดีที่สุดด้านความปลอดภัยได้จากโฮมเพจการปฏิบัติตามกฎข้อบังคับที่ www.dell.com/regulatory_compliance

➡ **ข้อสังเกต :** เพื่อป้องกันไฟฟ้าสถิต ให้กำจัดไฟฟ้าสถิตในตัวคุณโดยการใส่สายรัดข้อมือ ป้องกันไฟฟ้าสถิต หรือให้สัมผัสพื้นผิวโลหะที่ไม่ทาสี (เช่น ช่องต่อที่ด้านหลังของ คอมพิวเตอร์) เป็นระยะๆ

คุณสามารถเพิ่มหน่วยความจำคอมพิวเตอร์ได้ด้วยการติดตั้งโมดูลหน่วยความจำบนบอร์ด ระบบ สำหรับข้อมูลเกี่ยวกับหน่วยความจำที่คอมพิวเตอร์รองรับ กรุณาดูที่ "ข้อกำหนดเฉพาะ" ในคู่มือการตั้งค่า ให้ติดตั้งเฉพาะโมดูลหน่วยความจำที่ออกแบบมาสำหรับคอมพิวเตอร์ ของคุณเท่านั้น

🔍 หมายเหตุ : การรับประกันคอมพิวเตอร์ของคุณจะครอบคลุมโมดูลหน่วยความจำที่ซื้อจาก Dell ด้วย

คอมพิวเตอร์มีช่องเสียบ SODIMM ที่ผู้ใช้งานสามารถใช้งานได้สองช่อง ซึ่งจะอยู่ที่ด้านล่าง ของคอมพิวเตอร์

➡ **ข้อสังเกต :** ถ้าคุณต้องการติดตั้งโมดูลหน่วยความจำที่ช่องต่อทั้งสองช่อง ให้ติดตั้งโมดูล หน่วยความจำในช่องต่อที่อยู่ทางด้านล่างของคอมพิวเตอร์ก่อน (DIMM 1) จากนั้นจึง ติดตั้งอีกโมดูลหนึ่งที่ช่องต่อที่อยู่เหนือขึ้นไป (DIMM 2)

การถอดโมดูลหน่วยความจำ

➡ **ข้อสังเกต :** ถ้ามีโมดูลหน่วยความจำติดตั้งอยู่ในช่องต่อ DIMM 2 ให้ถอดโมดูลนี้ก่อนที่จะ ถอดโมดูลหน่วยความจำออกจากช่องต่อ DIMM 1 หากไม่ปฏิบัติตามขั้นตอนดังกล่าว อาจทำให้โมดูลหน่วยความจำทั้งสองโมดูลเสียหายได้

1. ปฏิบัติตามขั้นตอนใน [ก่อนเริ่มดำเนินการ](#)
2. ถอดฝาครอบโมดูล (กรุณาดู [ฝาครอบโมดูล](#))

➡ **ข้อสังเกต :** เพื่อป้องกันไม่ให้ช่องต่อโมดูลหน่วยความจำชำรุดเสียหาย ห้ามใช้เครื่องมือใดๆ จ้ำงคลิบยึดโมดูลหน่วยความจำออก

3. ให้ใช้ปลายนิ้วค่อยๆ จ้ำงคลิบยึดที่แต่ละด้านของปลายช่องต่อโมดูลหน่วยความจำ ออกอย่างระมัดระวังจนกว่าโมดูลหน่วยความจำจะดึงขึ้นมา
4. ถอดโมดูลหน่วยความจำออกจากช่องต่อ

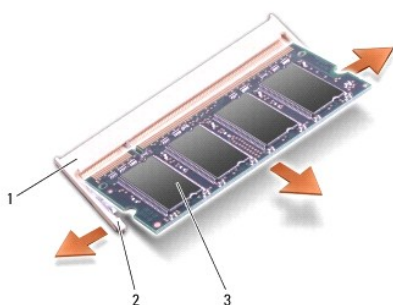

1	ช่องต่อโมดูลหน่วยความจำ	2	คลิบยึดโมดูลหน่วยความจำ (2)
3	โมดูลหน่วยความจำ		

การใส่โมดูลหน่วยความจำกลับเข้าที่

1. ปรับแนวร่องในช่องต่อโมดูลโดยให้แนบยึดอยู่ในช่องเสียบ
2. เสียบโมดูลเข้าไปในช่องเสียบโดยให้ท่ามุม 45 องศา แล้วกดลงจนกว่าจะได้ยินเสียง ล็อคเข้าที่ ถ้าโมดูลไม่ล็อคเข้าที่ ให้ถอดโมดูลออกและติดตั้งใหม่อีกครั้ง

🔍 หมายเหตุ : ถ้าติดตั้งโมดูลหน่วยความจำไม่ถูกต้อง จะไม่สามารถบู๊ตเครื่องคอมพิวเตอร์ได้

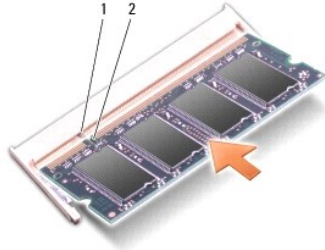

1	แรมยัด	2	ร่อง
---	--------	---	------

3. ใส่ฝาครอบโมดูลกลับเข้าที่ (กรุณาดู [การใส่ฝาครอบโมดูลกลับเข้าที่](#))
4. ใส่แบตเตอรี่เข้าไปในช่องแบตเตอรี่ หรือต่อสายอะแดปเตอร์ AC เข้ากับคอมพิวเตอร์ และเด้ารับ
5. เปิดคอมพิวเตอร์

ขณะบูตเครื่อง คอมพิวเตอร์จะตรวจจับหน่วยความจำเสริมและอัปเดตข้อมูลการกำหนดค่า ระบบโดยอัตโนมัติ

เพื่อเป็นการยืนยันจำนวนหน่วยความจำที่ติดตั้งบนคอมพิวเตอร์ ให้คลิกปุ่ม เริ่ม (Start)  → [บริการช่วยเหลือและวิธีใช้](#) (Help and Support) → [ข้อมูลของระบบ](#) Dell (Dell System Information)

[กลับไปยังหน้าเอกสารหลัก](#)

[กลับไปยังหน้าเอกสารหลัก](#)

Mini-Card

คู่มือการบริการ Dell™ Inspiron™ 1410

- [การถอดการ์ด WLAN](#)
- [การใส่การ์ด WLAN กลับเข้าที่](#)

⚠ ข้อควรระวัง : ก่อนดำเนินการใดๆ ภายในเครื่องคอมพิวเตอร์ กรุณาอ่านข้อมูล ด้านความปลอดภัยที่จัดมาให้พร้อมกับคอมพิวเตอร์ก่อน ดูข้อมูลเพิ่มเติมของวิธี ปฏิบัติที่ดีที่สุดด้านความปลอดภัยได้จากโฮมเพจการปฏิบัติตามกฎข้อบังคับที่ www.dell.com/regulatory_compliance

🛡 ข้อสังเกต : เพื่อป้องกันไม่ให้ออร์ระบบชำรุดเสียหาย คุณต้องถอดแบตเตอรี่ออกจาก ช่องแบตเตอรี่ก่อนดำเนินการใดๆ ภายในเครื่องคอมพิวเตอร์

🔍 หมายเหตุ : ถ้าคุณส่งซื้อการ์ด WLAN พร้อมกับคอมพิวเตอร์ จะมีการติดตั้งการ์ดดังกล่าว มาให้พร้อมกัน

🔍 หมายเหตุ : Dell ไม่รับรองความเข้ากันได้หรือให้การรองรับ Mini-Card ที่ได้รับมาจาก แหล่งอื่นๆ นอกเหนือจาก Dell

คอมพิวเตอร์ของคุณรองรับ Mini-Card สำหรับ WLAN จำนวนหนึ่งชุด

การถอดการ์ด WLAN

1. ปฏิบัติตามขั้นตอนใน [ก่อนเริ่มดำเนินการ](#)
2. ถอดฝาครอบโมดูล (กรุณาดู [การถอดฝาครอบโมดูล](#))
3. ถอดสายอากาศออกจากการ์ด WLAN

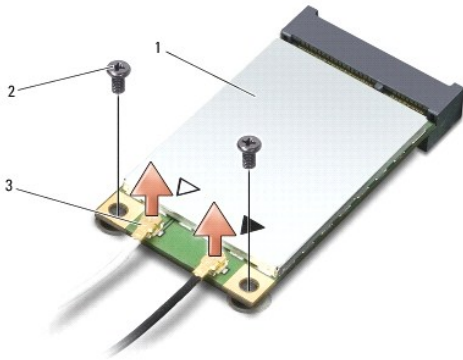

1	การ์ด WLAN	2	สกรูยึด (2)
3	ช่องต่อสายอากาศ (2)		

4. ถอดสกรูยึดสองตัวออกจากการ์ด
5. ดึงการ์ด WLAN ออกจากช่องต่อของออร์ระบบ

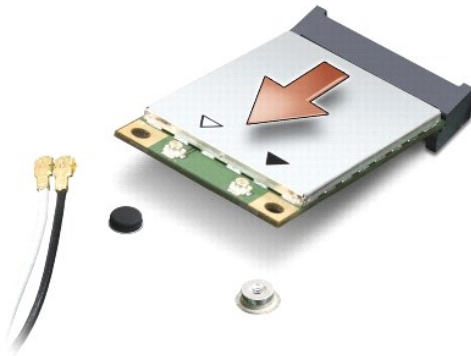

การใส่การ์ด WLAN กลับเข้าที่

➡ **ข้อสังเกต :** ช่องต่อต่างๆ จะมีเครื่องหมายกำกับไว้เพื่อให้แน่ใจว่าใส่ได้อย่างถูกต้อง ถ้ารู้สึก ว่ามีแรงต้าน ให้ตรวจสอบเช็คช่องต่อที่การ์ดและที่บอร์ดระบบ แล้วให้ใส่การ์ดเข้าไปใหม่อีกครั้ง

➡ **ข้อสังเกต :** เพื่อป้องกันไม่ให้การ์ด WLAN ชำรุดเสียหาย ห้ามวางสายต่างๆ ไว้ใต้การ์ด โดยเด็ดขาด

1. ปฏิบัติตามขั้นตอนใน [ก่อนเริ่มดำเนินการ](#)

2. นำ Mini-Card ตัวใหม่ออกจากบรรจุภัณฑ์

➡ **ข้อสังเกต :** เลื่อนการ์ดให้เข้าที่โดยดันให้แน่น ถ้าคุณใช้แรงมากเกินไป คุณอาจทำให้ช่องต่อ เสียหายได้

3. ใส่การ์ด WLAN เข้าไปในช่องเสียบโดยให้ท่ามุม 45 องศาและกดอีกด้านของการ์ด WLAN ลง

4. ใส่สกรูสองตัวที่การ์ด WLAN กลับเข้าที่

5. ต่อสายอากาศเข้ากับการ์ด WLAN ที่คุณกำลังติดตั้ง ถ้าการ์ด WLAN มีเครื่องหมาย สามเหลี่ยมสองรูปบนการ์ด (สีขาวและสีดำ) ให้เชื่อมต่อดังนี้ :

- 1 ต่อสายอากาศสีขาวเข้ากับช่องต่อที่เขียนว่า "main" (สามเหลี่ยมสีขาว)
- 1 ต่อสายอากาศสีดำเข้ากับช่องต่อที่เขียนว่า "aux" (สามเหลี่ยมสีดำ)

ถ้าการ์ด WLAN มีเครื่องหมายสามเหลี่ยมสามรูปบนการ์ด (สีขาว สีดำ และสีเทา) ให้เชื่อมต่อดังนี้ :

- 1 ต่อสายอากาศสีขาวเข้าตรงรูปสามเหลี่ยมสีขาว
- 1 ต่อสายอากาศสีดำเข้าตรงรูปสามเหลี่ยมสีดำ
- 1 ต่อสายอากาศสีเทาเข้าตรงรูปสามเหลี่ยมสีเทา

 **หมายเหตุ :** คอมพิวเตอร์บางเครื่องอาจไม่มีสายอากาศสีเทาอยู่ สายอากาศสีเทาของ Mini-Card ของคุณอาจมีหรือไม่มีก็ได้ ขึ้นอยู่กับชนิดของจอแสดงผล

6. เก็บสายอากาศที่ไม่ได้ใช้ไว้ในกล่องพลาสติก

7. ใส่ฝาครอบโมดูล (กรุณาดู [การใส่ฝาครอบโมดูลกลับเข้าที่](#)) และขันสกรู ยึดทั้งสองตัวให้แน่น

8. ใส่และเลื่อนแบตเตอรี่เข้าไปในช่องแบตเตอรี่จนกระทั่งได้ยินเสียงคลิกเข้าที่

9. ติดตั้งไดรเวอร์และยูทิลิตี้สำหรับคอมพิวเตอร์ตามต้องการ สำหรับข้อมูลเพิ่มเติม กรุณาดูที่ Dell Technology Guide

 **หมายเหตุ :** ถ้าคุณติดตั้งการ์ดสื่อสารจากแหล่งอื่นๆ นอกเหนือจาก Dell คุณต้องติดตั้ง ไดรเวอร์และยูทิลิตี้ที่เหมาะสม สำหรับข้อมูลเพิ่มเติม กรุณาดูที่ Dell Technology Guide

[กลับไปยังหน้าเอกสารหลัก](#)

[กลับไปยังหน้าเอกสารหลัก](#)

ถอดออกไดรฟ์

คู่มือการบริการ Dell™ Inspiron™ 1410

- [การถอดออกไดรฟ์](#)
- [การใส่ไดรฟ์กลับเข้าที่](#)

⚠️ ข้อควรระวัง : ก่อนดำเนินการใดๆ ภายในเครื่องคอมพิวเตอร์ กรุณาอ่านข้อมูล ด้านความปลอดภัยที่จัดมาให้พร้อมกับคอมพิวเตอร์ก่อน ดูข้อมูลเพิ่มเติมของวิธี ปฏิบัติที่ดีที่สุดด้านความปลอดภัยได้จากโฮมเพจการปฏิบัติตามกฎข้อบังคับที่ www.dell.com/regulatory_compliance

➡ ข้อสังเกต : เพื่อป้องกันไฟฟ้าสถิต ให้กำจัดไฟฟ้าสถิตในตัวคุณโดยการใส่สายรัดข้อมือ ป้องกันไฟฟ้าสถิต หรือให้สัมผัสพื้นผิวโลหะที่ไม่ทาสี (เช่น แผงด้านหลังของคอมพิวเตอร์) เป็นระยะๆ

การถอดออกไดรฟ์

➡ ข้อสังเกต : เพื่อป้องกันไฟฟ้าสถิต ให้กำจัดไฟฟ้าสถิตในตัวคุณโดยการใส่สายรัดข้อมือ ป้องกันไฟฟ้าสถิต หรือให้สัมผัสช่องต่อทางแผงด้านหลังของคอมพิวเตอร์เป็นระยะๆ

1. ปฏิบัติตามขั้นตอนใน [ก่อนเริ่มดำเนินการ](#)
2. ถอดสกรูที่ยึดไดรฟ์เข้ากับฐานของคอมพิวเตอร์
3. เลื่อนไดรฟ์ออกจากช่องไดรฟ์



1	สกรู	2	ฮาร์ดไดรฟ์
---	------	---	------------

การใส่ไดรฟ์กลับเข้าที่

1. เลื่อนไดรฟ์เข้าไปในช่องไดรฟ์
2. ใส่สกรูที่ยึดไดรฟ์กลับเข้าที่และขันให้แน่น
3. ใส่และเลื่อนแบตเตอรี่เข้าไปในช่องแบตเตอรี่จนกระทั่งได้ยินเสียงคลิกเข้าที่

[กลับไปยังหน้าเอกสารหลัก](#)

[กลับไปยังหน้าเอกสารหลัก](#)

ที่วางฝ่ามือ

คู่มือการบริการ Dell™ Inspiron™ 1410

- [การถอดที่วางฝ่ามือ](#)
- [การใส่ที่วางฝ่ามือกลับเข้าที่](#)

การถอดที่วางฝ่ามือ

⚠ ข้อควรระวัง : ก่อนดำเนินการใดๆ ภายในเครื่องคอมพิวเตอร์ กรุณาอ่านข้อมูล ด้านความปลอดภัยที่จัดมาให้พร้อมกับคอมพิวเตอร์ก่อน ดูข้อมูลเพิ่มเติมของวิธี ปฏิบัติที่ดีที่สุดด้านความปลอดภัยได้จากโฮมเพจการปฏิบัติตามกฎข้อบังคับที่ www.dell.com/regulatory_compliance

🚫 ข้อสังเกต : เพื่อป้องกันไฟฟ้าสถิต ให้กำจัดไฟฟ้าสถิตในตัวคุณโดยการใส่สายรัดข้อมือ ป้องกันไฟฟ้าสถิต หรือให้สัมผัสพื้นผิวโลหะที่ไม่ทาสี (เช่น แผงด้านหลังของคอมพิวเตอร์) เป็นระยะ

1. ปฏิบัติตามคำแนะนำใน [ก่อนเริ่มดำเนินการ](#)
2. ถอดการ์ดทั้งหมดออกจากช่องการ์ดมินิที่กข้อมูลแบบ 3-in-1
3. ถอดฝาครอบตัวควบคุมส่วนกลาง (กรุณาดู [การถอดฝาครอบตัวควบคุมส่วนกลาง](#))
4. ถอดคีย์บอร์ด (กรุณาดู [การถอดคีย์บอร์ด](#))
5. ถอดชุดจอแสดงผล (กรุณาดู [จอแสดงผล](#))
6. พลิกคอมพิวเตอร์คว่ำแล้วถอดโมดูลหน่วยความจำและการ์ด WLAN ที่มีอยู่ (กรุณาดู [โมดูลหน่วยความจำ](#) และ ["การถอดการ์ด WLAN"](#))
7. ถอดสกรูออกจากช่องหน่วยความจำ
8. ถอดออปติคอลไดรฟ์ (กรุณาดู ["การถอดออปติคอลไดรฟ์"](#))
9. ถอดสกรูสองตัวออกจากช่องออปติคอลไดรฟ์
10. ถอดสกรูสิบตัวออกจากฐานคอมพิวเตอร์

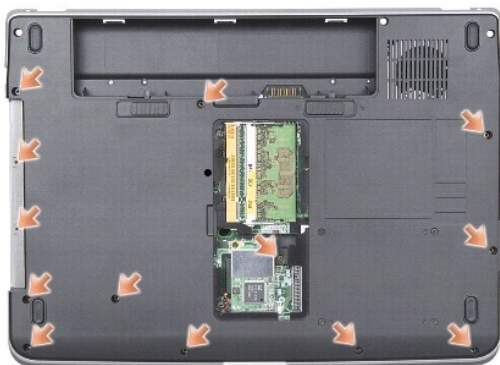

11. หายคอมพิวเตอร์ขึ้นแล้วถอดสกรูสองตัวออกจากด้านบนของที่วางฝ่ามือ
12. ถอดช่องต่อของไฟแสดงสถานะการเปิดเครื่อง/คีย์บอร์ด ที่ซแพด และบานพับ จอแสดงผลออกจากบอร์ดระบบ
- 🚫 **ข้อสังเกต :** แยกที่วางฝ่ามือออกจากฐานของคอมพิวเตอร์ด้วยความระมัดระวัง เพื่อป้องกันไม่ให้ที่วางฝ่ามือเสียหาย
13. เริ่มจากด้านบนของที่วางฝ่ามือ ใช้นิ้วแยกที่วางฝ่ามือออกจากฐานเครื่อง โดยยกด้านใน ของที่วางฝ่ามือแล้วดึงออกมาทางด้านนอก

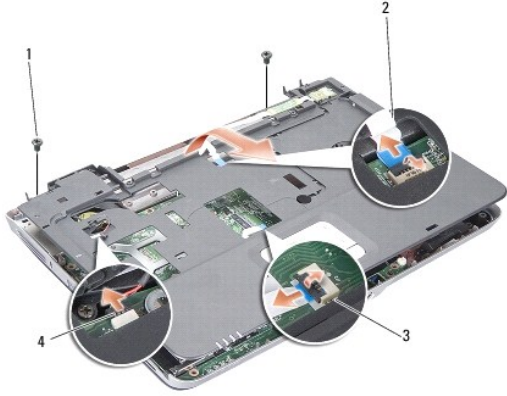

1	สกรูยึดที่วางฝ่ามือ (2)	2	สายของไฟแสดงสถานะการเปิดเครื่อง/ คีย์บอร์ด
3	สายพัดลม	4	สายบานพับจอแสดงผล

การใส่ที่วางฝ่ามือกลับเข้าที่

1. จัดวางตำแหน่งที่วางฝ่ามือเข้ากับฐานคอมพิวเตอร์ และกดให้เข้าล็อคเบาๆ
2. ต่อสายของไฟแสดงสถานะการเปิดเครื่อง/ คีย์บอร์ด พัดลม และบานพับจอแสดงผล เข้ากับช่องต่อของบอร์ดระบบ
3. ใส่สกรูสองตัวด้านบนของที่วางฝ่ามือกลับเข้าที่
4. พลิกคอมพิวเตอร์คว่ำลงและขันสกรู 13 ตัวในฐานคอมพิวเตอร์
5. ใส่ชุดจอแสดงผลกลับเข้าที่ (กรุณาดู [การใส่ชุดจอแสดงผลกลับเข้าที่](#))
6. ใส่โมดูลหน่วยความจำกลับเข้าที่ (กรุณาดู [การใส่โมดูลหน่วยความจำกลับเข้าที่](#))
7. ใส่การ์ดกลับเข้าที่ในช่องการ์ดแบบ 3-in-1
8. ใส่การ์ด WLAN กลับเข้าที่ (กรุณาดู ["การใส่การ์ด WLAN กลับเข้าที่"](#))
9. ใส่การ์ดไดรฟ์กลับเข้าที่ (กรุณาดู [การใส่ฮาร์ดไดรฟ์กลับเข้าที่](#))
10. ใส่และเลื่อนแบตเตอรี่เข้าไปในช่องแบตเตอรี่จนกระทั่งได้ยินเสียงคลิกเข้าที่

[กลับไปใช้งานหน้าเอกสารหลัก](#)

ลำโพง

คู่มือการบริการ Dell™ Inspiron™ 1410

- การถอดลำโพง
- การใส่ลำโพงกลับเข้าที่

⚠ ข้อควรระวัง : ก่อนดำเนินการใดๆ ภายในเครื่องคอมพิวเตอร์ กรุณาอ่านข้อมูล ด้านความปลอดภัยที่จัดมาให้พร้อมกับคอมพิวเตอร์ก่อน ดูข้อมูลเพิ่มเติมของวิธี ปฏิบัติที่ดีที่สุดด้านความปลอดภัยได้จากโฮมเพจการปฏิบัติตามกฎข้อบังคับที่ www.dell.com/regulatory_compliance

➡ ข้อสังเกต : เพื่อป้องกันไฟฟ้าสถิต ให้กำจัดไฟฟ้าสถิตในตัวคุณโดยการใส่สายรัดข้อมือ ป้องกันไฟฟ้าสถิต หรือให้สัมผัสพื้นผิวโลหะที่ไม่ทาสี (เช่น แผงด้านหลังของคอมพิวเตอร์) เป็นระยะๆ

การถอดลำโพง

1. ปฏิบัติตามคำแนะนำใน [ก่อนเริ่มดำเนินการ](#)
2. ถอดที่วางฝ่ามือ (กรุณาดู [ที่วางฝ่ามือ](#))
3. ถอดสกรูที่ยึดลำโพงกับฐานของคอมพิวเตอร์
4. ถอดสายของลำโพงออกจากช่องต่อของบอร์ดระบบ
5. ถอดลำโพงออก

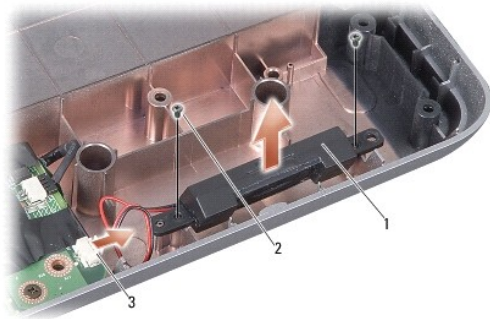

1	ลำโพง	2	สกรูยึดลำโพง (2)
3	ช่องต่อสายของลำโพง		

การใส่ลำโพงกลับเข้าที่

1. ต่อสายของลำโพงเข้ากับช่องต่อที่บอร์ดระบบ
2. ใส่สกรูสองตัวที่ยึดลำโพงเข้ากับฐานของคอมพิวเตอร์กลับเข้าที่
3. ปฏิบัติตามคำแนะนำใน [การใส่ที่วางฝ่ามือกลับเข้าที่](#)
4. ใส่และเลื่อนแบตเตอรี่เข้าไปในช่องแบตเตอรี่จนกระทั่งได้ยินเสียงคลิกเข้าที่

[กลับไปยังหน้าเอกสารหลัก](#)

บอร์דרระบบ

คู่มือการบริการ Dell™ Inspiron™ 1410

- [การถอดบอร์דרระบบ](#)
- [การใส่บอร์דרระบบกลับเข้าที่](#)

การถอดบอร์דרระบบ

⚠ ข้อควรระวัง : ก่อนดำเนินการใดๆ ภายในเครื่องคอมพิวเตอร์ กรุณาอ่านข้อมูล ด้านความปลอดภัยที่จัดมาให้พร้อมกับคอมพิวเตอร์ก่อน ดูข้อมูลเพิ่มเติมของวิธี ปฏิบัติที่ดีที่สุดด้านความปลอดภัยได้จากโฮมเพจการปฏิบัติตามกฎข้อบังคับที่ www.dell.com/regulatory_compliance

🔌 ข้อสังเกต : เพื่อป้องกันไฟฟ้าสถิต ให้กำจัดไฟฟ้าสถิตในตัวคุณโดยการใส่สายรัดข้อมือ ป้องกันไฟฟ้าสถิต หรือให้สัมผัสพื้นผิวโลหะที่ไม่ทาสี (เช่น แผงด้านหลังของคอมพิวเตอร์) เป็นระยะ

ชิพ BIOS ของบอร์דרระบบจะมี Service Tag ซึ่งสามารถมองเห็นได้ที่ป้ายบาร์โค้ดตรงฐาน คอมพิวเตอร์ ชุดอุปกรณ์สำหรับการเปลี่ยนของบอร์דרระบบจะประกอบด้วยแผ่นซีดีที่มี ยูทิลิตีสำหรับถ่ายโอน Service Tag ไปยังบอร์דרระบบที่นำมาเปลี่ยนใหม่

🔌 ข้อสังเกต : จับชิ้นส่วนและการ์ดต่างๆ ที่บริเวณขอบ และหลีกเลี่ยงการสัมผัสทุกขาเชื่อมต่อ และหน้าสัมผัสต่างๆ

1. ปฏิบัติตามคำแนะนำใน [ก่อนเริ่มดำเนินการ](#)
2. ถอดการ์ดบันทึกข้อมูลที่ติดตั้งอยู่ออกจากช่องการ์ดบันทึกข้อมูลแบบ 3-in-1
3. ถอดโมดูลหน่วยความจำและการ์ด WLAN ที่มีอยู่ (กรุณาดู [โมดูลหน่วยความจำ](#) และ ["การถอดการ์ด WLAN"](#))
4. ถอดออพติคอลไดรฟ์ (กรุณาดู ["ถอดออพติคอลไดรฟ์"](#))
5. ถอดฝาครอบตัวควบคุมส่วนกลาง (กรุณาดู [การถอดฝาครอบตัวควบคุมส่วนกลาง](#))
6. ถอดชุดจอแสดงผล (กรุณาดู [จอแสดงผล](#))
7. ถอดคีย์บอร์ด (กรุณาดู [การถอดคีย์บอร์ด](#))
8. ถอดที่วางฝ่ามือ (กรุณาดู [ที่วางฝ่ามือ](#))
9. ถอดตัวอ่านการ์ดบันทึกข้อมูลแบบ 3-in-1
10. ถอดสายพีดลของระบบ ลำโพง สาย RJ-11 และสาย DC-In ออกจากช่องต่อของ บอร์דרระบบ
11. ถอดพีดลของระบบ (กรุณาดู [การถอดพีดลของระบบ](#))
12. แกะเทปพลาสติกออกแล้วถอดสกรูสี่ตัวที่ยึดฮาร์ดดิสก์ออกจากด้านหลังของคอมพิวเตอร์



13. ถอดสกรูที่เหลืออยู่สองตัวที่ยึดบอร์דרระบบเข้ากับฐานคอมพิวเตอร์

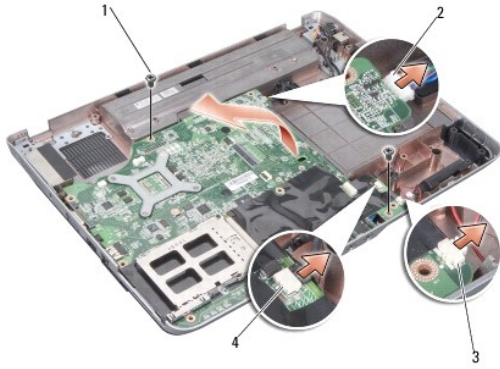

1	สกรูยึดบอร์ดระบบ (2)	2	ช่องต่อ DC-In
3	ช่องต่อลำโพง	4	ช่องต่อ RJ-11

14. ยกบอร์ดระบบขึ้นโดยให้เอียงไปทางด้านข้างของคอมพิวเตอร์และออกจากฐานของ คอมพิวเตอร์

การใส่บอร์ดระบบกลับเข้าที่

⚠ ข้อควรระวัง : ก่อนดำเนินการใดๆ ภายในเครื่องคอมพิวเตอร์ กรุณาอ่านข้อมูล ด้านความปลอดภัยที่จัดมาให้พร้อมกับคอมพิวเตอร์ก่อน ดูข้อมูลเพิ่มเติมของวิธี ปฏิบัติที่ดีที่สุดด้านความปลอดภัยได้จากโฮมเพจการปฏิบัติตามกฎข้อบังคับที่ www.dell.com/regulatory_compliance

1. ดำเนินการตามขั้นตอนทั้งหมดใน [การถอดบอร์ดระบบ](#) ในลำดับกลับกัน

🔍 ข้อสังเกต : ก่อนเปิดเครื่องคอมพิวเตอร์ ให้ใส่สกรูทุกตัวกลับเข้าที่ให้เรียบร้อยและ ตรวจสอบให้แน่ใจว่าไม่มีสกรูใดๆ หลงเหลืออยู่ภายในเครื่องคอมพิวเตอร์โดยไม่ได้ใส่ให้เข้าที่ มิฉะนั้นคอมพิวเตอร์อาจเสียหายได้

2. ใส่และเลื่อนแบตเตอรี่เข้าไปในช่องแบตเตอรี่จนกระทั่งได้ยินเสียงคลิกเข้าที่

3. เปิดคอมพิวเตอร์

📌 หมายเหตุ : หลังจากใส่บอร์ดระบบกลับเข้าที่แล้ว ให้ใส่ Service Tag ของคอมพิวเตอร์ เข้าใน BIOS ของบอร์ดระบบที่นำมาเปลี่ยนใหม่

4. ใส่แผ่นซีดีที่มาพร้อมกับบอร์ดระบบที่นำมาเปลี่ยนเข้าไปยังไดรฟ์ที่เหมาะสม ปฏิบัติตามคำแนะนำบนหน้าจอ

[กลับไปไปยังหน้าเอกสารหลัก](#)