

Inspiron 17



5000 Series

Priročnik za servisiranje

Model računalnika: Inspiron 17-5749
Regulativni model: P26E
Regulativni tip: P26E001



Opombe, svarila in opozorila

-  **OPOMBA:** OPOMBA označuje pomembne informacije, ki vam pomagajo bolje izkoristiti računalnik.
 -  **POZOR: PREVIDNO** označuje možnost poškodbe strojne opreme ali izgube podatkov in vam svetuje, kako se izogniti težavi.
 -  **Opozorilo: OPOZORILO** označuje možnost poškodb lastnine, telesnih poškodb ali smrti.
-

Avtorske pravice © 2014 Dell Inc. Vse pravice pridržane. Ta izdelek je zaščiten z ameriškim (ZDA) in mednarodnimi avtorskimi pravicami ter zakoni o intelektualni lastnini. Dell™ in logotip Dell sta blagovni znamki družbe Dell Inc. v Združenih državah Amerike in/ali v drugih državah. Vse ostale tukaj omenjene znamke in imena so lahko blagovne znamke ustreznih družb.

Kazalo

Preden začnete z delom znotraj računalnika.....	9
Preden začnete	9
Varnostni ukrepi.....	9
Priporočena orodja.....	10
Ko končate z delom znotraj računalnika.....	11
Odstranitev baterije.....	12
Postopek.....	12
Ponovna namestitev baterije.....	13
Postopek.....	13
Odstranjevanje spodnjega pokrova.....	14
Pred postopkom.....	14
Postopek.....	15
Ponovna namestitev pokrova osnovne plošče.....	16
Postopek.....	16
Po postopku.....	16
Odstranjevanje optičnega pogona.....	17
Pred postopkom.....	17
Postopek.....	17
Ponovna namestitev optičnega pogona.....	20
Postopek.....	20
Po postopku.....	20

Odstranjevanje trdega diska.....	21
Pred postopkom.....	21
Postopek.....	21
Ponovna namestitev trdega diska.....	24
Postopek.....	24
Po postopku.....	24
Odstranjevanje pomnilniškega modula.....	25
Pred postopkom.....	25
Postopek.....	26
Ponovna namestitev pomnilniškega modula.....	27
Postopek.....	27
Po postopku.....	28
Odstranjevanje brezžične kartice.....	29
Pred postopkom.....	29
Postopek.....	29
Ponovna namestitev brezžične kartice.....	31
Postopek.....	31
Po postopku.....	31
Odstranitev tipkovnice.....	32
Pred postopkom.....	32
Postopek.....	32
Ponovna namestitev tipkovnice.....	35
Postopek.....	35
Zlaganje kablov tipkovnice.....	35
Po postopku.....	38

Odstranjevanje naslona za dlani.....	39
Pred postopkom.....	39
Postopek.....	40
Ponovna namestitev naslona za dlani.....	44
Postopek.....	44
Po postopku.....	44
Odstranjevanje plošče gumba za vklop.....	45
Pred postopkom.....	45
Postopek.....	45
Namestitev plošče gumba za vklop.....	47
Postopek.....	47
Po postopku.....	47
Odstranjevanje sledilne ploščice.....	48
Pred postopkom.....	48
Postopek.....	48
Ponovna namestitev sledilne ploščice.....	50
Postopek.....	50
Po postopku.....	50
Odstranjevanje plošče priključka baterije.....	51
Pred postopkom.....	51
Postopek.....	52
Ponovna namestitev plošče priključka baterije.....	53
Postopek.....	53
Po postopku.....	53

Odstranjevanje V/I-plošče.....	54
Pred postopkom.....	54
Postopek.....	54
Ponovna namestitev V/I-plošče.....	56
Postopek.....	56
Po postopku.....	56
Odstranjevanje plošče priključka optičnega pogona.....	57
Pred postopkom.....	57
Postopek.....	58
Ponovna namestitev plošče priključka optičnega pogona.....	59
Postopek.....	59
Po postopku.....	59
Odstranjevanje gumbne baterije.....	60
Pred postopkom.....	60
Postopek.....	60
Ponovna namestitev gumbne baterije.....	62
Postopek.....	62
Po postopku.....	62
Odstranjevanje zvočnikov.....	63
Pred postopkom.....	63
Postopek.....	63
Ponovna namestitev zvočnikov.....	65
Postopek.....	65
Po postopku.....	65

Odstranjevanje matične plošče.....	66
Pred postopkom.....	66
Postopek.....	66
Ponovna namestitev matične plošče.....	69
Postopek.....	69
Po postopku.....	69
Odstranjevanje sklopa hladilnika.....	71
Pred postopkom.....	71
Postopek.....	71
Ponovna namestitev sklopa hladilnika.....	73
Postopek.....	73
Po postopku.....	73
Odstranitev sklopa zaslona.....	75
Pred postopkom.....	75
Postopek.....	75
Ponovna namestitev sklopa zaslona.....	78
Postopek.....	78
Po postopku.....	78
Odstranjevanje okvirja zaslona.....	80
Pred postopkom.....	80
Postopek.....	80
Ponovna namestitev okvirja zaslona.....	82
Postopek.....	82
Po postopku.....	82

Odstranjevanje kamere.....	83
Pred postopkom.....	83
Postopek.....	83
Ponovna namestitev kamere.....	85
Postopek.....	85
Po postopku.....	85
Odstranitev zaslonske plošče.....	86
Pred postopkom.....	86
Postopek.....	86
Ponovna namestitev plošče zaslona.....	89
Postopek.....	89
Po postopku.....	89
Odstranjevanje hrbtnege pokrova zaslona in sklopa antene.....	90
Pred postopkom.....	90
Postopek.....	90
Ponovna namestitev hrbtnege pokrova zaslona in sklopa antene.....	92
Postopek.....	92
Po postopku.....	92
Posodobitev BIOS-a.....	93
Iskanje pomoči in stik z družbo Dell.....	94
Viri samopomoči.....	94
Vzpostavlanje stika z družbo Dell.....	94

Preden začnete z delom znotraj računalnika

 **POZOR:** Če želite preprečiti poškodbe komponent in kartic, jih držite za robove ter se ne dotikajte nožic in stikov.

 **OPOMBA:** Slike v tem dokumentu se lahko razlikujejo od vašega računalnika, kar je odvisno od naročene konfiguracije.

Preden začnete

- 1 Shranite in zaprite vse odprte datoteke ter zaprite vse odprte programe.
- 2 Zaustavite računalnik.

- Windows 8.1: Na **začetnem** zaslonu tapnite ali kliknite ikono za napajanje  → **Zaustavitev računalnika**.
- Windows 7: kliknite ali tapnite **Start** → **Zaustavitev**.









 **OPOMBA:** Če uporabljate drug operacijski sistem, navodila za izklop poiščite v dokumentaciji vašega operacijskega sistema.

- 3 Računalnik in vse priključene izključite naprave iz električnih vtičnic.
- 4 Iz računalnika izključite vse telefonske kable, omrežne kable in druge kable.
- 5 Iz računalnika izključite vse priključene naprave, kot so tipkovnica, miška, monitor in druge naprave.
- 6 Iz računalnika odstranite vse pomnilniške kartice in optične pogone.

Varnostni ukrepi

Uporabite naslednja varnostna navodila, da zaščitite računalnik pred morebitnimi poškodbami in zagotovite svojo lastno varnost.

 **Opozorilo:** Preden začnete z delom znotraj računalnika, preberite varnostne informacije, ki so priložene računalniku. Za več informacij o varnem delu obiščite domačo stran za skladnost s predpisi na naslovu dell.com/regulatory_compliance.

-  **Opozorilo:** Preden odprete pokrov ali plošče računalnika, odklopite vse vire napajanja. Ko končate z delom v notranjosti računalnika, ponovno namestite vse pokrove, plošče in vijake, preden ga priklopite v vir napajanja.
-  **POZOR:** Če želite preprečiti poškodbe računalnika, poskrbite, da je delovna površina ravna in čista.
-  **POZOR:** Če želite preprečiti poškodbe komponent in kartic, jih držite za robove ter se ne dotikajte nožic in stikov.
-  **POZOR:** Odpravljanja težav in popravil se lahko lotite le, če vam to dovoli oziroma naroči ekipa za tehnično pomoč pri podjetju Dell. Škode, ki nastane pri neodobrenih popravilih, garancija ne krije. Glejte varnostna navodila, ki so priložena izdelku, ali spletno stran dell.com/regulatory_compliance.
-  **POZOR:** Preden se dotaknete česarkoli znotraj računalnika, se razelektrite tako, da se dotaknete nepobarvane kovinske površine, na primer kovine na zadnji strani računalnika. Med delom se občasno dotaknite nepobarvane kovinske površine, da sprostite statično elektriko, ki lahko poškoduje notranje komponente.
-  **POZOR:** Ko odklopite kabel, ne vlecite kabla samega, temveč priključek na njem ali pritrdilno zanko. Nekateri kabli imajo priključke z zaklopnimi jezički ali krilatimi vijaki, ki jih morate odstraniti, preden odklopite kabel. Pri odklapljanju kablov poskrbite, da bodo poravnani in se zato nožice na priključkih ne bodo zvile. Pri priklopljanju kablov poskrbite, da bodo priključki in vrata pravilno obrnjeni ter poravnani.
-  **POZOR:** Če želite izklopiti omrežni kabel, najprej odklopite kabel iz računalnika in nato iz omrežne naprave.
-  **POZOR:** Pritisnite in izvrzite nameščene kartice iz bralnika pomnilniških kartic.

Priporočena orodja

Za postopke, navedene v tem dokumentu, boste verjetno potrebovali naslednja orodja:

- izvijač Philips
- plastično pero.

Ko končate z delom znotraj računalnika

 **POZOR: Če v notranjosti računalnika pustite neprivite ali raztresene vijake, ti lahko resno poškodujejo računalnik.**

- 1 Ponovno namestite vse vijake in se prepričajte, da v notranjosti računalnika niso ostali odvečni vijaki.
- 2 Preden začnete z delom na računalniku, priključite vse zunanje naprave in kable, ki ste jih odstranili.
- 3 Preden začnete z delom na računalniku, namestite vse medijske kartice, diske in vse druge dele, ki ste jih odstranili.
- 4 Računalnik in vse priključene naprave priključite v električne vtičnice.
- 5 Vključite računalnik.

Odstranitev baterije

! Opozorilo: Preden začnete z delom znotraj računalnika, preberite varnostne informacije, ki so priložene računalniku, ter sledite korakom, navedenim v poglavju [Preden začnete z delom znotraj računalnika](#). Ko končate z delom znotraj računalnika, sledite navodilom v poglavju [Ko končate z delom znotraj računalnika](#). Za dodatne informacije o varnem delu obiščite domačo stran za skladnost s predpisi na naslovu dell.com/regulatory_compliance.

Postopek

- 1 Zaprite zaslon in obrnite računalnik.
- 2 Potisnite zapaha za baterijo v odklenjeni položaj.

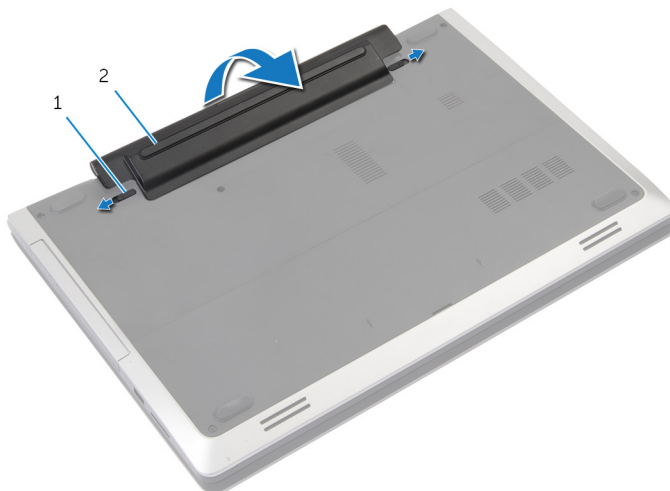

1 Zapaha (2)

2 Baterija

- 3 Baterijo dvignite iz ležišča.
- 4 Obrnite računalnik in odprite zaslon, kolikor je mogoče.
- 5 Pritisnite gumb za vklop in ga zadržite 5 sekund, da ozemljite sistemsko ploščo.

Ponovna namestitev baterije



Opozorilo: Preden začnete z delom znotraj računalnika, preberite varnostne informacije, ki so priložene računalniku, ter sledite korakom, navedenim v poglavju [Preden začnete z delom znotraj računalnika](#). Ko končate z delom znotraj računalnika, sledite navodilom v poglavju [Ko končate z delom znotraj računalnika](#). Za dodatne informacije o varnem delu obiščite domačo stran za skladnost s predpisi na naslovu dell.com/regulatory_compliance.

Postopek

- 1 Poravnajte jezičke na akumulatorju z jezički v ležišču za akumulator.
- 2 Vstavite baterijo v ležišče.

Odstranjevanje spodnjega pokrova



Opozorilo: Preden začnete z delom znotraj računalnika, preberite varnostne informacije, ki so priložene računalniku, ter sledite korakom, navedenim v poglavju [Preden začnete z delom znotraj računalnika](#). Ko končate z delom znotraj računalnika, sledite navodilom v poglavju [Ko končate z delom znotraj računalnika](#). Za dodatne informacije o varnem delu obiščite domačo stran za skladnost s predpisi na naslovu dell.com/regulatory_compliance.

Pred postopkom

Odstranite [baterijo](#).

Postopek

- 1 Odstranite vijake, s katerimi je pokrov osnovne plošče pritrjen na ohišje računalnika.

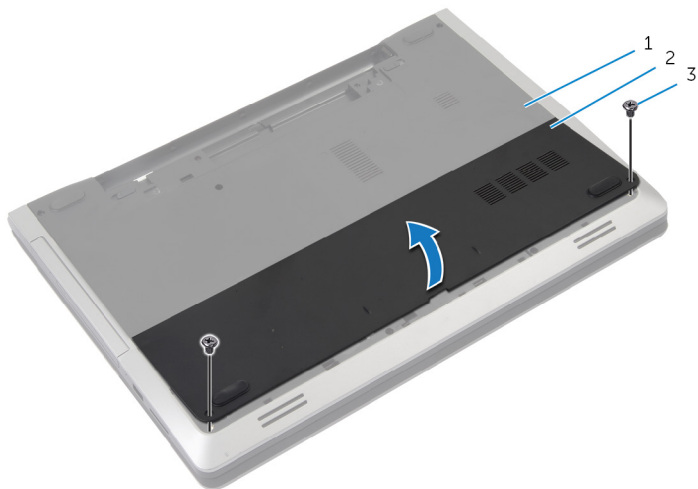

- | | | | |
|---|--------------------|---|-----------------------|
| 1 | Ohišje računalnika | 2 | Pokrov osnovne plošče |
| 3 | Vijaki (2) | | |

- 2 S prsti dvignite pokrov osnovne plošče z ohišja računalnika.

Ponovna namestitev pokrova osnovne plošče



Opozorilo: Preden začnete z delom znotraj računalnika, preberite varnostne informacije, ki so priložene računalniku, ter sledite korakom, navedenim v poglavju [Preden začnete z delom znotraj računalnika](#). Ko končate z delom znotraj računalnika, sledite navodilom v poglavju [Ko končate z delom znotraj računalnika](#). Za dodatne informacije o varnem delu obiščite domačo stran za skladnost s predpisi na naslovu dell.com/regulatory_compliance.

Postopek

- 1 Poravnajte jezičke na pokrovu osnovne plošče z režami na ohišju računalnika in pokrov potisnite na ustrezno mesto.
- 2 Ponovno namestite vijake, s katerimi je pokrov osnovne plošče pritrjen na ohišje računalnika.

Po postopku

Ponovno namestite [baterijo](#).

Odstranjevanje optičnega pogona



Opozorilo: Preden začnete z delom znotraj računalnika, preberite varnostne informacije, ki so priložene računalniku, ter sledite korakom, navedenim v poglavju [Preden začnete z delom znotraj računalnika](#). Ko končate z delom znotraj računalnika, sledite navodilom v poglavju [Ko končate z delom znotraj računalnika](#). Za dodatne informacije o varnem delu obiščite domačo stran za skladnost s predpisi na naslovu dell.com/regulatory_compliance.

Pred postopkom

Odstranite [baterijo](#).

Postopek

- 1 Odstranite vijak, s katerim je sklop optičnega pogona pritrjen na ohišje računalnika.

- 2** S konicami prstov povlecite sklop optičnega pogona iz ležišča za optični pogon.

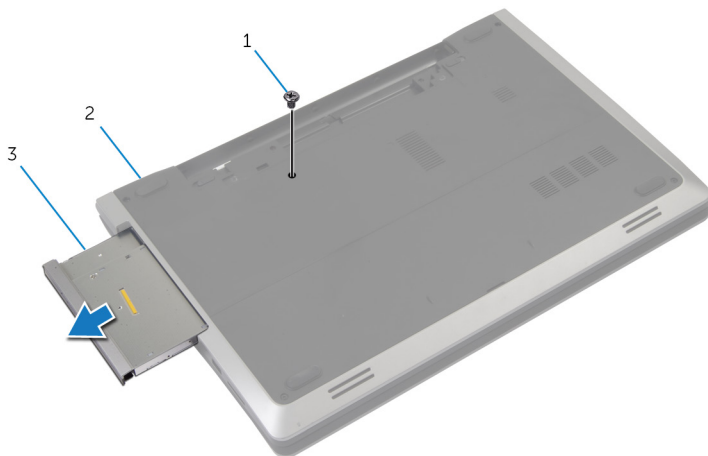

1 Vijak

2 Ohišje računalnika

3 Sklop optičnega pogona

- 3** Odstranite vijak, s katerim je nosilec optičnega pogona pritrjen na sklop optičnega pogona.
- 4** Iz sklopa optičnega pogona odstranite nosilec optičnega pogona.

- 5 Nežno povlecite okvir optičnega pogona in ga odstranite z optičnega pogona.

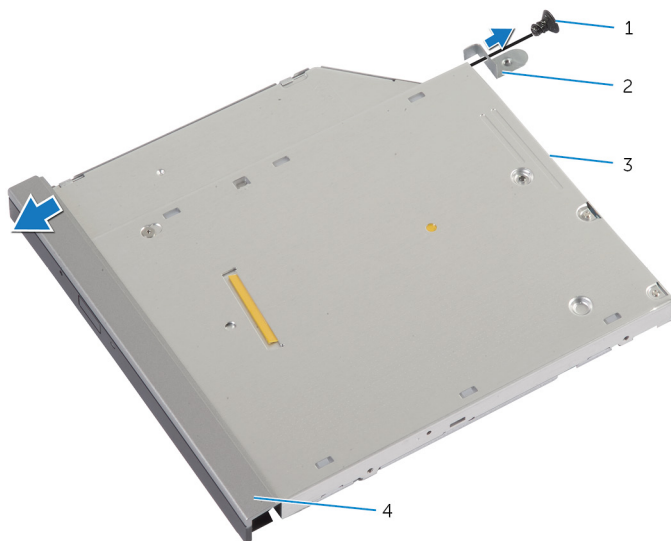

1 Vijak

2 Nosilec optičnega pogona

3 Optični pogon

4 Okvir optičnega pogona

Ponovna namestitev optičnega pogona



Opozorilo: Preden začnete z delom znotraj računalnika, preberite varnostne informacije, ki so priložene računalniku, ter sledite korakom, navedenim v poglavju [Preden začnete z delom znotraj računalnika](#). Ko končate z delom znotraj računalnika, sledite navodilom v poglavju [Ko končate z delom znotraj računalnika](#). Za dodatne informacije o varnem delu obiščite domačo stran za skladnost s predpisi na naslovu dell.com/regulatory_compliance.



Postopek

- 1 Poravnajte jezičke na okviru optičnega pogona z režami na optičnem pogonu in okvir optičnega pogona namestite, tako da se zaskoči.
- 2 Poravnajte odprtino za vijak na nosilcu optičnega pogona z odprtino za vijak na sklopu optičnega pogona.
- 3 Ponovno namestite vijak, s katerim je nosilec optičnega pogona pritrjen na sklop optičnega pogona.
- 4 Potisnite sklop optičnega pogona v ležišče in poravnajte luknjo za vijak na nosilcu optičnega pogona z luknjo za vijak na ohišju računalnika.
- 5 Privijte vijak, s katerim je sklop optičnega pogona pritrjen na ohišje računalnika.

Po postopku

Ponovno namestite [baterijo](#).

Odstranjevanje trdega diska

-  Opozorilo: Preden začnete z delom znotraj računalnika, preberite varnostne informacije, ki so priložene računalniku, ter sledite korakom, navedenim v poglavju [Preden začnete z delom znotraj računalnika](#). Ko končate z delom znotraj računalnika, sledite navodilom v poglavju [Ko končate z delom znotraj računalnika](#). Za dodatne informacije o varnem delu obiščite domačo stran za skladnost s predpisi na naslovu dell.com/regulatory_compliance.
-  POZOR: Trdi diski so občutljivi. Kadar delate z njimi, bodite zelo previdni.
-  POZOR: Trdega diska ne odstranjajte, ko je računalnik vključen ali v stanju spanja, saj lahko v nasprotnem primeru izgubite podatke.

Pred postopkom

- 1 Odstranite [baterijo](#).
- 2 Odstranite [pokrov osnovne plošče](#).

Postopek

- 1 Odstranite vijak, s katerim je sklop trdega diska pritrjen na ohišje računalnika.
- 2 Z jezičkom povlecite sklop trdega diska, da ga odklopite iz sistemske plošče.

- 3** Sklop trdega diska dvignite z ohišja računalnika.

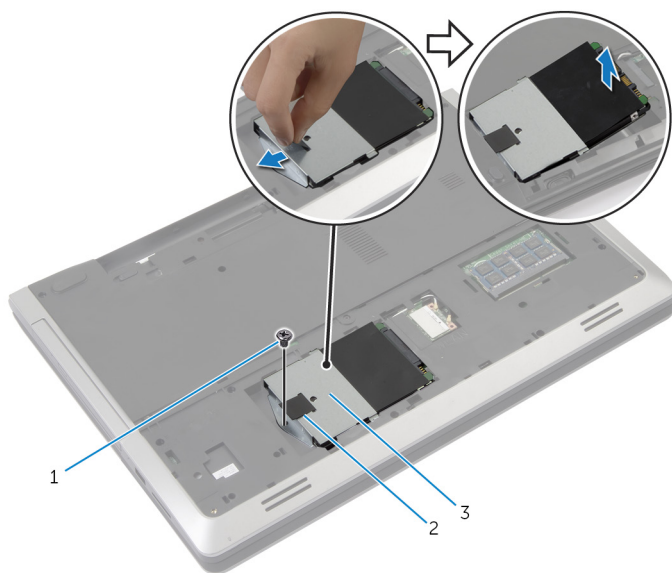

1 Vijak

2 Jeziček

3 Sklop trdega diska

- 4** Odstranite vijake, s katerimi je nosilec trdega diska pritrjen na trdi disk.

5 S pomočjo jezička dvignite nosilec trdega diska s trdega diska.

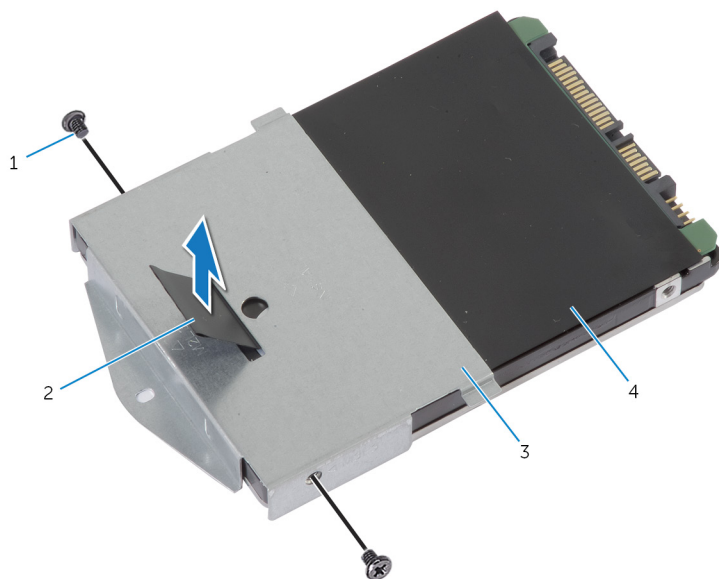



1 Vijaki (2)

2 Jeziček

3 Nosilec trdega diska

4 Trdi disk

Ponovna namestitev trdega diska

-  **Opozorilo:** Preden začnete z delom znotraj računalnika, preberite varnostne informacije, ki so priložene računalniku, ter sledite korakom, navedenim v poglavju [Preden začnete z delom znotraj računalnika](#). Ko končate z delom znotraj računalnika, sledite navodilom v poglavju [Ko končate z delom znotraj računalnika](#). Za dodatne informacije o varnem delu obiščite domačo stran za skladnost s predpisi na naslovu dell.com/regulatory_compliance.
-  **POZOR:** Trdi diski so občutljivi. Kadar delate z njimi, bodite zelo previdni.

Postopek

- 1 Poravnajte odprtine za vijake na nosilcu trdega diska z odprtinami za vijake na trdem disku.
- 2 Ponovno namestite vijake, s katerimi je nosilec trdega diska pritrjen na trdi disk.
- 3 Sklop trdega diska postavite v ležišče.
- 4 Sklop trdega diska potisnite in priključite na sistemsko ploščo.
- 5 Namestite vijak, s katerim je sklop trdega diska pritrjen na ohišje računalnika.

Po postopku

- 1 Ponovno namestite [pokrov osnovne plošče](#).
- 2 Ponovno namestite [baterijo](#).

Odstranjevanje pomnilniškega modula



Opozorilo: Preden začnete z delom znotraj računalnika, preberite varnostne informacije, ki so priložene računalniku, ter sledite korakom, navedenim v poglavju [Preden začnete z delom znotraj računalnika](#). Ko končate z delom znotraj računalnika, sledite navodilom v poglavju [Ko končate z delom znotraj računalnika](#). Za dodatne informacije o varnem delu obiščite domačo stran za skladnost s predpisi na naslovu dell.com/regulatory_compliance.

Pred postopkom

- 1 Odstranite [baterijo](#).
- 2 Odstranite [pokrov osnovne plošče](#).

Postopek

- 1 S konicami prstov razširite pritrdilni sponki na vsaki strani reže pomnilniškega modula, dokler pomnilniški modul ne izskoči.

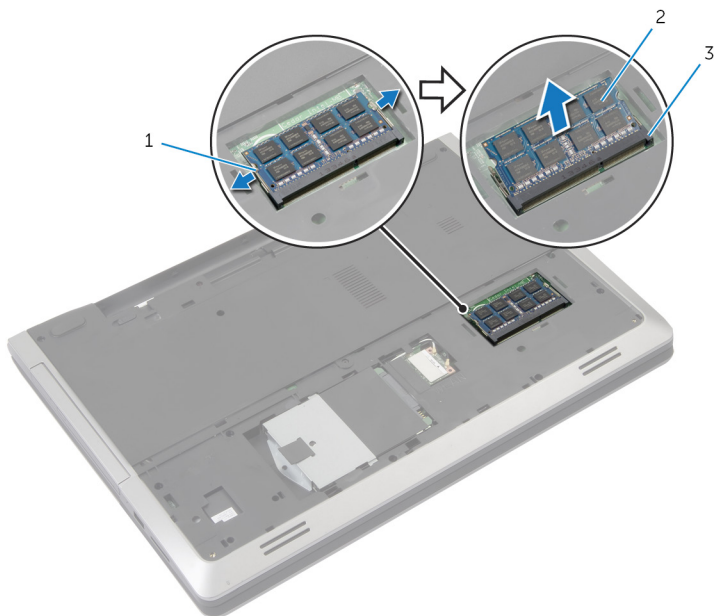

1 Pritrdilni sponki (2)

2 Pomnilniški modul

3 Reža pomnilniškega modula

- 2 Potisnite pomnilniški modul iz reže za pomnilniški modul.

Ponovna namestitev pomnilniškega modula



Opozorilo: Preden začnete z delom znotraj računalnika, preberite varnostne informacije, ki so priložene računalniku, ter sledite korakom, navedenim v poglavju [Preden začnete z delom znotraj računalnika](#). Ko končate z delom znotraj računalnika, sledite navodilom v poglavju [Ko končate z delom znotraj računalnika](#). Za dodatne informacije o varnem delu obiščite domačo stran za skladnost s predpisi na naslovu dell.com/regulatory_compliance.

Postopek

- 1 Poravnajte zarezo na pomnilniškem modulu z jezičkom na reži pomnilniškega modula.

- 2 Pomnilniški modul pod kotom potisnite v režo in ga pritisnite navzdol, dokler se ne zaskoči.

 **OPOMBA:** Če ne slišite klika, pomnilniški modul odstranite in ga ponovno namestite.

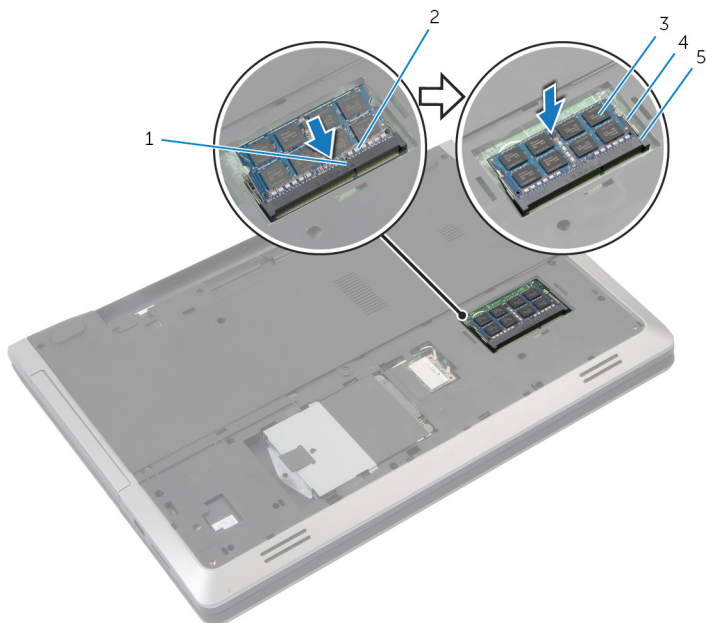

- | | | | |
|---|---------------------------|---|-----------------------|
| 1 | Jeziček | 2 | Zareza |
| 3 | Pomnilniški modul | 4 | Pritrdilni sponki (2) |
| 5 | Reža pomnilniškega modula | | |

Po postopku

- 1 Ponovno namestite [pokrov osnovne plošče](#).
- 2 Ponovno namestite [baterijo](#).

Odstranjevanje brezžične kartice



Opozorilo: Preden začnete z delom znotraj računalnika, preberite varnostne informacije, ki so priložene računalniku, ter sledite korakom, navedenim v poglavju [Preden začnete z delom znotraj računalnika](#). Ko končate z delom znotraj računalnika, sledite navodilom v poglavju [Ko končate z delom znotraj računalnika](#). Za dodatne informacije o varnem delu obiščite domačo stran za skladnost s predpisi na naslovu dell.com/regulatory_compliance.

Pred postopkom

- 1 Odstranite [baterijo](#).
- 2 Odstranite [pokrov osnovne plošče](#).

Postopek

- 1 Antenska kabla izključite iz brezžične kartice.
- 2 Potisnite varnostni jeziček, da sprostite brezžično kartico.

3 Izvlecite brezžično kartico iz reže za brezžično kartico.

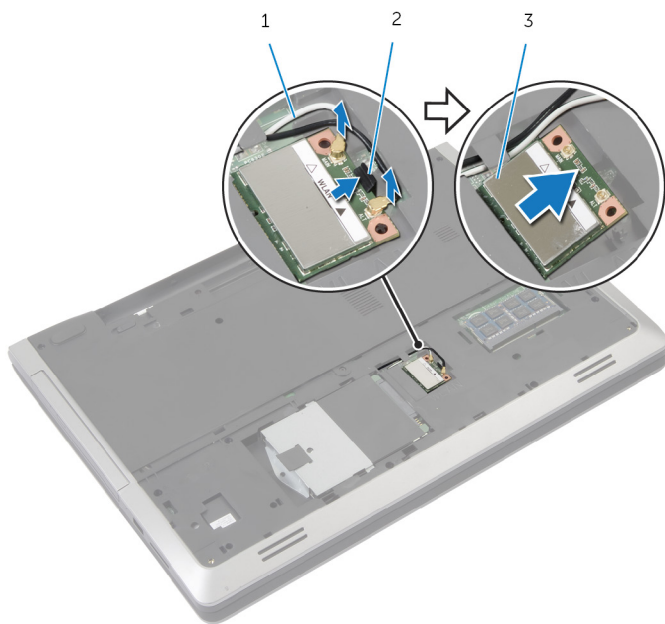

1 Kabla antene (2)

2 Varnostni jeziček

3 Brezžična kartica

Ponovna namestitev brezžične kartice

 **Opozorilo:** Preden začnete z delom znotraj računalnika, preberite varnostne informacije, ki so priložene računalniku, ter sledite korakom, navedenim v poglavju [Preden začnete z delom znotraj računalnika](#). Ko končate z delom znotraj računalnika, sledite navodilom v poglavju [Ko končate z delom znotraj računalnika](#). Za dodatne informacije o varnem delu obiščite domačo stran za skladnost s predpisi na naslovu dell.com/regulatory_compliance.

Postopek

 **POZOR:** Ne postavljajte kablov pod brezžično kartico, da je ne poškodujete.

- 1 Zarezo na brezžični kartici poravnajte z jezičkom na reži za brezžično kartico.
- 2 Brezžično kartico pod kotom vstavite v priključek.
- 3 Izvlecite varnostni jeziček in pritrdite brezžično kartico v svoj položaj.
- 4 Antenske kable priključite na brezžično kartico.

Spodnja tabela prikazuje barve kablov antene za brezžično kartico, ki jo podpira vaš računalnik.

Priključki na brezžični kartici	Barvne sheme kablov antene
Glavni (bel trikotnik)	Bela
Pomožni (črn trikotnik)	Črna

Po postopku

- 1 Ponovno namestite [pokrov osnovne plošče](#).
- 2 Ponovno namestite [baterijo](#).

Odstranitev tipkovnice



Opozorilo: Preden začnete z delom znotraj računalnika, preberite varnostne informacije, ki so priložene računalniku, ter sledite korakom, navedenim v poglavju [Preden začnete z delom znotraj računalnika](#). Ko končate z delom znotraj računalnika, sledite navodilom v poglavju [Ko končate z delom znotraj računalnika](#). Za dodatne informacije o varnem delu obiščite domačo stran za skladnost s predpisi na naslovu dell.com/regulatory_compliance.

Pred postopkom

Odstranite [baterijo](#).

Postopek

- 1 Obrnite računalnik in odprite zaslon, kolikor je mogoče.
- 2 S plastičnim peresom sprostite jezičke, s katerimi je tipkovnica pritrjena na sklop naslona za dlani.

- 3** Previdno obrnite tipkovnico in jo postavite na sklop naslona za dlani.



- 1 Plastično pero
- 2 Tipkovnica
- 3 Sklop naslona za dlani

- 4** Dvignite zapahe in odklopite kabel tipkovnice in kabel za osvetlitev ozadja tipkovnice s sistemske plošče.



OPOMBA: Osvetlitev ozadja tipkovnice je dodatna možnost. Kabel za osvetlitev ozadja tipkovnice je prisoten le, če je prenosnik opremljen z osvetlitvijo ozadja tipkovnice.

5 Tipkovnico skupaj s kabloma dvignite s sklopa naslona za dlani.

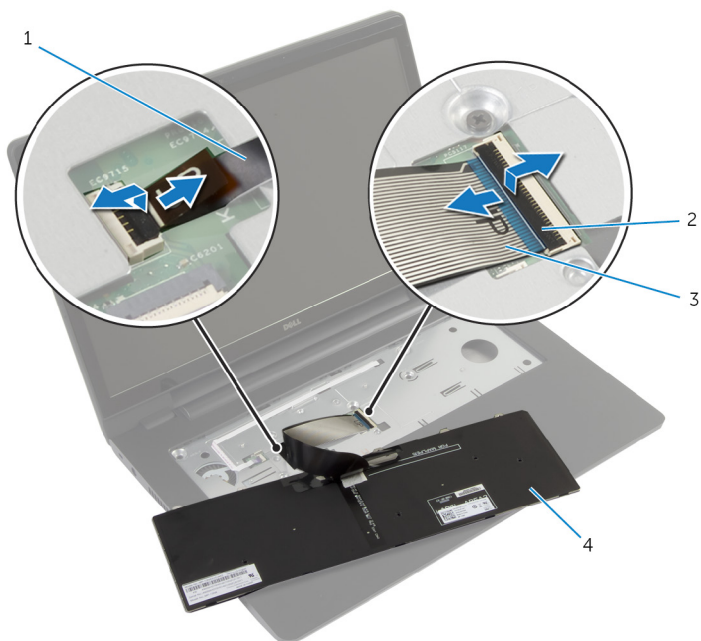

1 Kabel za osvetlitev ozadja tipkovnice

2 Zapaha (2)

3 Kabel tipkovnice

4 Tipkovnica

Ponovna namestitev tipkovnice

 **Opozorilo:** Preden začnete z delom znotraj računalnika, preberite varnostne informacije, ki so priložene računalniku, ter sledite korakom, navedenim v poglavju [Preden začnete z delom znotraj računalnika](#). Ko končate z delom znotraj računalnika, sledite navodilom v poglavju [Ko končate z delom znotraj računalnika](#). Za dodatne informacije o varnem delu obiščite domačo stran za skladnost s predpisi na naslovu dell.com/regulatory_compliance.

Postopek

 **OPOMBA:** Če nameščate novo tipkovnico, zložite kable na enak način, kot so bili zloženi na stari tipkovnici. Če želite več informacij, glejte »[Zlaganje kablov tipkovnice](#)«.

- 1 Kabel tipkovnice in kabel za osvetlitev ozadja tipkovnice potisnite v priključka na sistemski plošči in pritisnite na zapaha, da pritrдите kabla.
- 2 Obrnite tipkovnico, jezičke na tipkovnici potisnite v reže na sklopu naslona za dlani in pritisnite tipkovnico, da se zaskoči na mestu.

Zlaganje kablov tipkovnice

 **OPOMBA:** Kabel za osvetlitev ozadja tipkovnice je priložen le osvetljeni tipkovnici.



OPOMBA: Ko prejmete novo tipkovnico, njena kabla nista zložena.

- 1 Tipkovnico postavite na ravno in čisto površino.

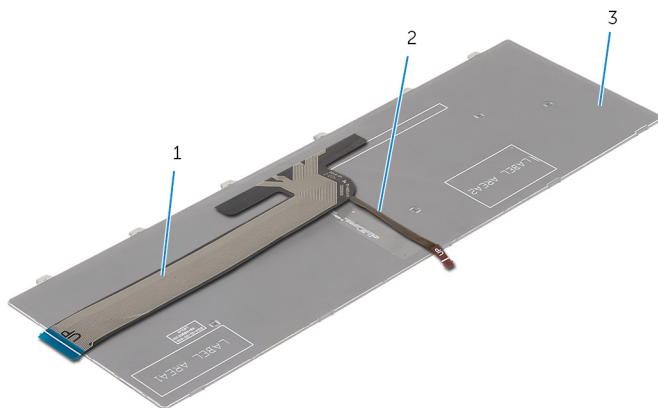

1 Kabel tipkovnice

2 Kabel za osvetlitev ozadja
tipkovnice

3 Tipkovnica



POZOR: Pri zlaganju kablov ne uporabljajte prevelike sile.

- 2 Dvignite kabel tipkovnice in nežno zložite kabel za osvetlitev ozadja tipkovnice po liniji za zlaganje.

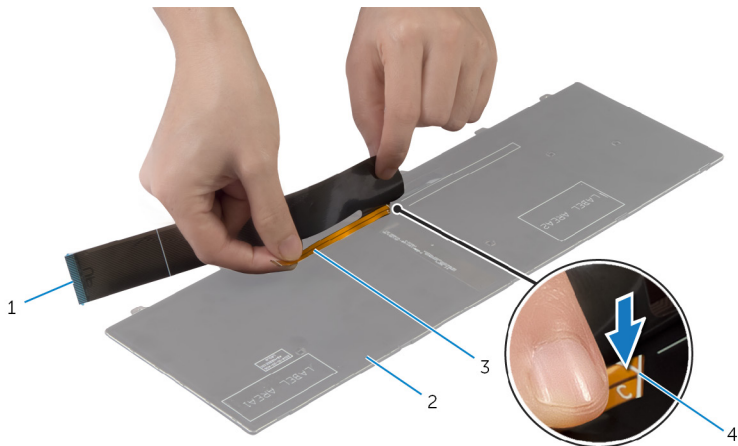

- | | | | |
|---|---------------------------------------|---|--------------------|
| 1 | Kabel tipkovnice | 2 | Tipkovnica |
| 3 | Kabel za osvetlitev ozadja tipkovnice | 4 | Linija za zlaganje |

- 3 Nežno zložite kabel tipkovnice po liniji za poravnavo.

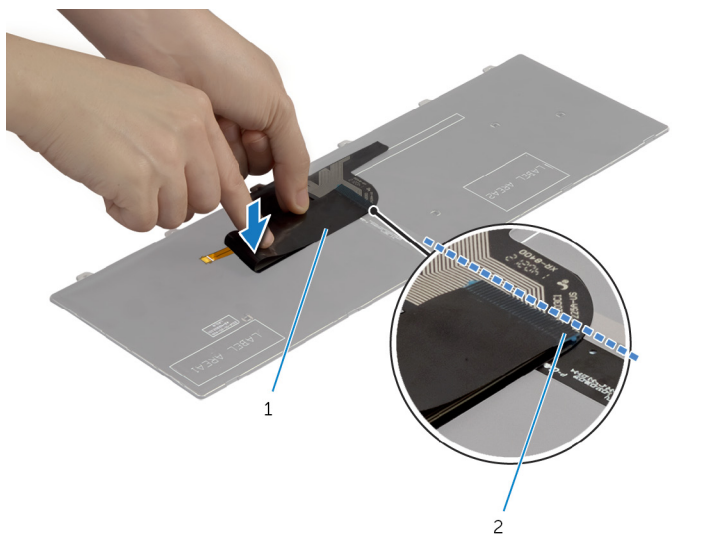

1 Kabel tipkovnice

2 Linija za poravnavo

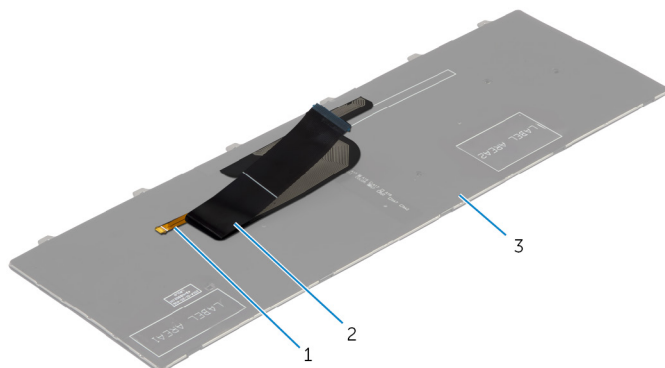

1 Kabel za osvetlitev ozadja tipkovnice

2 Kabel tipkovnice

3 Tipkovnica

Po postopku

Ponovno namestite [baterijo](#).

Odstranjevanje naslona za dlani



Opozorilo: Preden začnete z delom znotraj računalnika, preberite varnostne informacije, ki so priložene računalniku, ter sledite korakom, navedenim v poglavju [Preden začnete z delom znotraj računalnika](#). Ko končate z delom znotraj računalnika, sledite navodilom v poglavju [Ko končate z delom znotraj računalnika](#). Za dodatne informacije o varnem delu obiščite domačo stran za skladnost s predpisi na naslovu dell.com/regulatory_compliance.

Pred postopkom

- 1 Odstranite [baterijo](#).
- 2 Odstranite [pokrov osnovne plošče](#).
- 3 Pri odstranjevanju [trdega diska](#) upoštevajte navodila od koraka 1 do 3.
- 4 Odstranite [optični pogon](#).
- 5 Odstranite [tipkovnico](#).

Postopek

- 1 Odstranite vijake, s katerimi je naslon za dlani pritrjen na sistemsko ploščo.

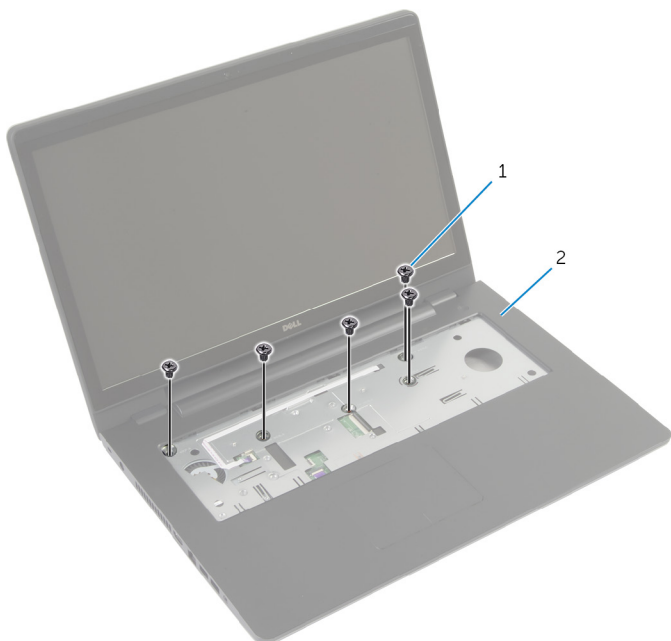

1 Vijaki (5)

2 Naslon za dlani

- 2 Zaprite zaslon in obrnite računalnik.

- 3** Odstranite vijake, s katerimi je naslon za dlani pritrjen na ohišje računalnika.

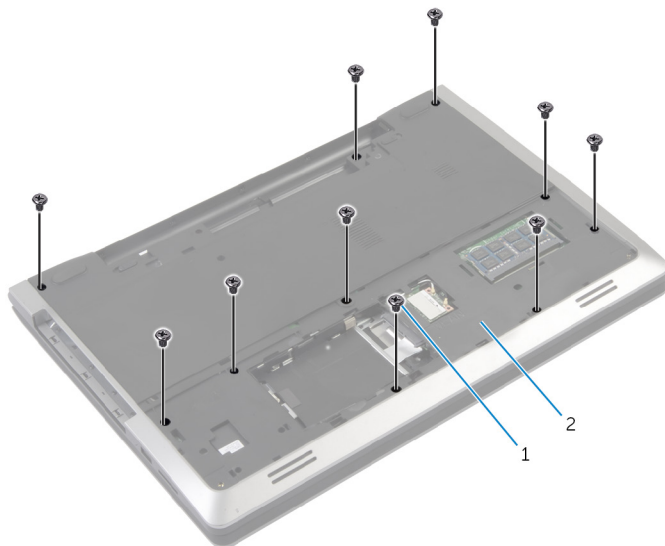

1 Vijaki (10)

2 Ohišje računalnika

- 4** Obrnite računalnik in odprite zaslon, kolikor je mogoče.

- 5 Dvignite priključna zapaha in izključite kabel plošče gumba za vklop in kabel sledilne ploščice s sistemske plošče.

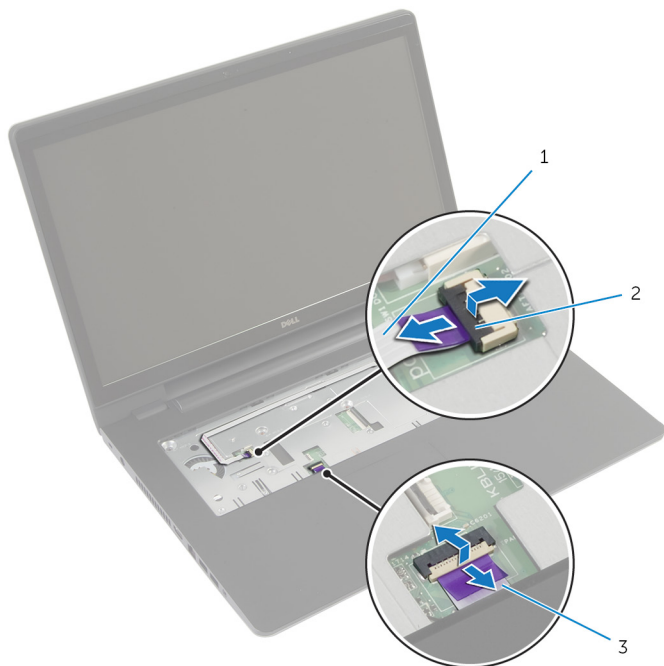

1 Kabel plošče gumba za vklop

2 Priključna zapaha (2)

3 Kabel sledilne ploščice

- 6 S plastičnim peresom previdno dvignite in sprostite jezičke na naslonu za dlani iz rež na ohišju računalnika.



1 Plastično pero

2 Naslon za dlani

- 7 Dvignite naslon za dlani s sklopa zaslona.

Ponovna namestitev naslona za dlani



Opozorilo: Preden začnete z delom znotraj računalnika, preberite varnostne informacije, ki so priložene računalniku, ter sledite korakom, navedenim v poglavju [Preden začnete z delom znotraj računalnika](#). Ko končate z delom znotraj računalnika, sledite navodilom v poglavju [Ko končate z delom znotraj računalnika](#). Za dodatne informacije o varnem delu obiščite domačo stran za skladnost s predpisi na naslovu dell.com/regulatory_compliance.

Postopek

- 1 Jezičke na naslonu za dlani poravnajte z režami na ohišju računalnika in naslon za dlani nežno potisnite na svoje mesto.
- 2 Ponovno namestite vijake, s katerimi je naslon za dlani pritrjen na sistemsko ploščo.
- 3 Kabel sledilne ploščice in kabel plošče gumba za vklop potisnite v priključka na sistemski plošči ter pritisnite na priključna zapaha, da kabla pritrdite.
- 4 Zaprite zaslon in obrnite računalnik.
- 5 Ponovno namestite vijake, s katerimi je naslon za dlani pritrjen na ohišje računalnika.

Po postopku

- 1 Ponovno namestite [tipkovnico](#).
- 2 Ponovno namestite [optični pogon](#).
- 3 Pri ponovni namestitvi [trdega diska](#) upoštevajte navodila od koraka 3 do 5.
- 4 Ponovno namestite [pokrov osnovne plošče](#).
- 5 Ponovno namestite [baterijo](#).

Odstranjevanje plošče gumba za vklop



Opozorilo: Preden začnete z delom znotraj računalnika, preberite varnostne informacije, ki so priložene računalniku, ter sledite korakom, navedenim v poglavju [Preden začnete z delom znotraj računalnika](#). Ko končate z delom znotraj računalnika, sledite navodilom v poglavju [Ko končate z delom znotraj računalnika](#). Za dodatne informacije o varnem delu obiščite domačo stran za skladnost s predpisi na naslovu dell.com/regulatory_compliance.

Pred postopkom

- 1 Odstranite [baterijo](#).
- 2 Odstranite [pokrov osnovne plošče](#).
- 3 Pri odstranjevanju [trdega diska](#) upoštevajte navodila od koraka 1 do 3.
- 4 Pri odstranjevanju [optičnega pogona](#) upoštevajte navodila od koraka 1 do 2.
- 5 Odstranite [tipkovnico](#).
- 6 Odstranite [naslon za dlani](#).

Postopek

- 1 Odstranite kabel plošče gumba za vklop z naslona za dlani.
- 2 Naslon za dlani obrnite na glavo ter ga postavite na čisto in ravno površino.
- 3 Odstranite kabel plošče gumba za vklop skozi režo na sklopu naslona za dlani.
- 4 Odstranite vijak, s katerim je plošča gumba za vklop pritrjena na naslon za dlani.
- 5 Zapomnite si, kako je napeljan kabel plošče gumba za vklop, nato ga odstranite z naslona za dlani.

- 6 Pod kotom dvignite ploščo gumba za vklop in jo odstranite z naslona za dlani.

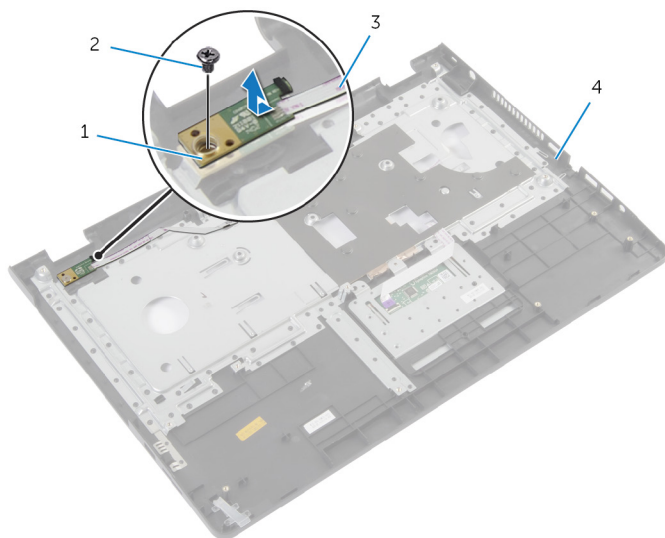

1 Plošča gumba za vklop

2 Vijak

3 Kabel plošče gumba za vklop

4 Naslon za dlani

Namestitev plošče gumba za vklop



Opozorilo: Preden začnete z delom znotraj računalnika, preberite varnostne informacije, ki so priložene računalniku, ter sledite korakom, navedenim v poglavju [Preden začnete z delom znotraj računalnika](#). Ko končate z delom znotraj računalnika, sledite navodilom v poglavju [Ko končate z delom znotraj računalnika](#). Za dodatne informacije o varnem delu obiščite domačo stran za skladnost s predpisi na naslovu dell.com/regulatory_compliance.

Postopek

- 1 Poravnajte luknjo za vijak na plošči gumba za vklop z luknjo za vijak na naslonu za dlani.
- 2 Znova namestite vijak, s katerim je plošča gumba za vklop pritrjena na naslon za dlani.
- 3 Prilepite kabel plošče gumba za vklop na sklop naslona za dlani.
- 4 Potisnite kabel plošče gumba za vklop skozi režo na sklopu naslona za dlani.
- 5 Sklop naslona za dlani obrnite na glavo.

Po postopku

- 1 Ponovno namestite [naslon za dlani](#).
- 2 Ponovno namestite [tipkovnico](#).
- 3 Pri ponovni namestitvi [trdega diska](#) upoštevajte navodila od koraka 3 do 5.
- 4 Ponovno namestite [pokrov osnovne plošče](#).
- 5 Ponovno namestite [baterijo](#).

Odstranjevanje sledilne ploščice



Opozorilo: Preden začnete z delom znotraj računalnika, preberite varnostne informacije, ki so priložene računalniku, ter sledite korakom, navedenim v poglavju [Preden začnete z delom znotraj računalnika](#). Ko končate z delom znotraj računalnika, sledite navodilom v poglavju [Ko končate z delom znotraj računalnika](#). Za dodatne informacije o varnem delu obiščite domačo stran za skladnost s predpisi na naslovu dell.com/regulatory_compliance.

Pred postopkom

- 1 Odstranite [baterijo](#).
- 2 Odstranite [pokrov osnovne plošče](#).
- 3 Pri odstranjevanju [trdega diska](#) upoštevajte navodila od koraka 1 do 3.
- 4 Pri odstranjevanju [optičnega pogona](#) upoštevajte navodila od koraka 1 do 2.
- 5 Odstranite [tipkovnico](#).
- 6 Odstranite [naslon za dlani](#).

Postopek

- 1 Dvignite priključni zapah in kabel sledilne ploščice odklopite s sledilne ploščice.

- 2** Odstranite vijake, s katerimi je sledilna ploščica pritrjena na naslon za dlani.

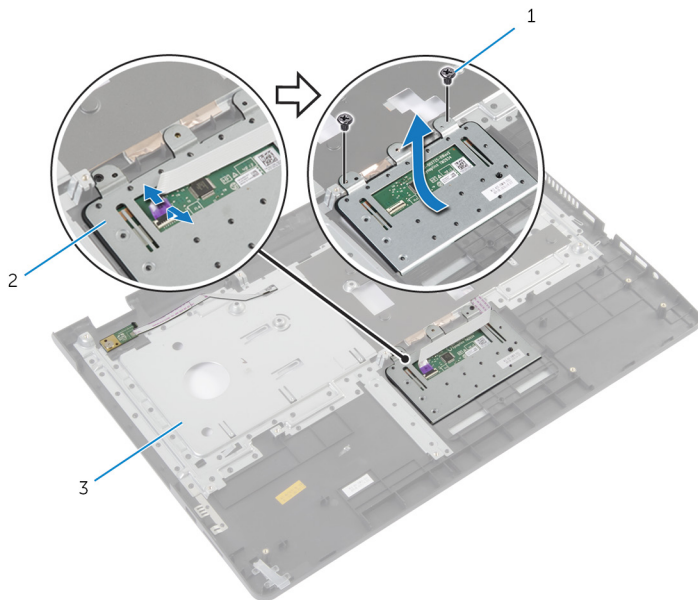

1 Vijaki (2)

2 Sledilna ploščica

3 Naslon za dlani

- 3** Dvignite sledilno ploščico z naslona za dlani.

Ponovna namestitev sledilne ploščice



Opozorilo: Preden začnete z delom znotraj računalnika, preberite varnostne informacije, ki so priložene računalniku, ter sledite korakom, navedenim v poglavju [Preden začnete z delom znotraj računalnika](#). Ko končate z delom znotraj računalnika, sledite navodilom v poglavju [Ko končate z delom znotraj računalnika](#). Za dodatne informacije o varnem delu obiščite domačo stran za skladnost s predpisi na naslovu dell.com/regulatory_compliance.

Postopek

- 1 Poravnajte odprtine za vijake na sledilni ploščici z odprtinami za vijake na naslonu za dlani.
- 2 Namestite vijake, s katerimi je sledilna ploščica pritrjena na naslon za dlani.
- 3 Podrsajte kabel sledilne ploščice v njen priklon in pritisnite zaklep za pritrditev.

Po postopku

- 1 Ponovno namestite [naslon za dlani](#).
- 2 Ponovno namestite [tipkovnico](#).
- 3 Pri ponovni namestitvi [optičnega pogona](#) upoštevajte navodila od koraka 4 do 5.
- 4 Pri ponovni namestitvi [trdega diska](#) upoštevajte navodila od koraka 3 do 5.
- 5 Ponovno namestite [pokrov osnovne plošče](#).
- 6 Ponovno namestite [baterijo](#).

Odstranjevanje plošče priključka baterije



Opozorilo: Preden začnete z delom znotraj računalnika, preberite varnostne informacije, ki so priložene računalniku, ter sledite korakom, navedenim v poglavju [Preden začnete z delom znotraj računalnika](#). Ko končate z delom znotraj računalnika, sledite navodilom v poglavju [Ko končate z delom znotraj računalnika](#). Za dodatne informacije o varnem delu obiščite domačo stran za skladnost s predpisi na naslovu dell.com/regulatory_compliance.

Pred postopkom

- 1 Odstranite [baterijo](#).
- 2 Odstranite [pokrov osnovne plošče](#).
- 3 Pri odstranjevanju [trdega diska](#) upoštevajte navodila od koraka 1 do 3.
- 4 Pri odstranjevanju [optičnega pogona](#) upoštevajte navodila od koraka 1 do 2.
- 5 Odstranite [tipkovnico](#).
- 6 Odstranite [naslon za dlani](#).

Postopek

- 1 Odstranite vijake, s katerimi je plošča priključka baterije pritrjena na ohišje računalnika.

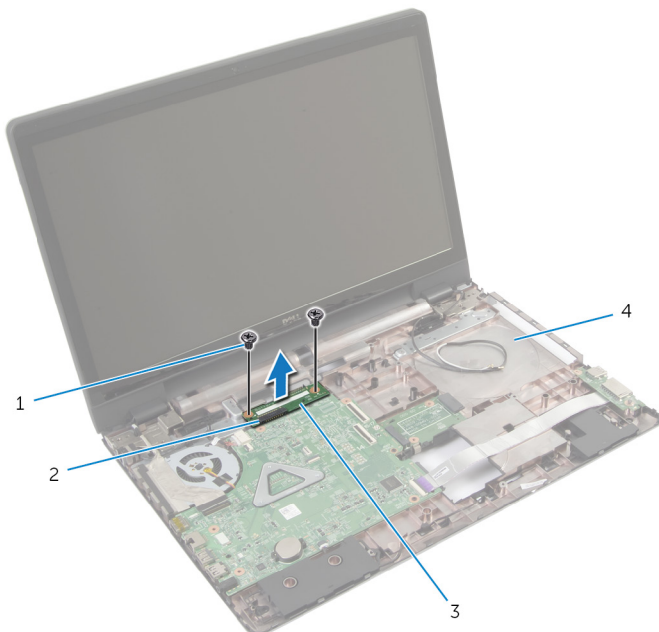

- | | | | |
|---|----------------------------|---|--------------------|
| 1 | Vijaki (2) | 2 | Zapah priključka |
| 3 | Plošča priključka baterije | 4 | Ohišje računalnika |

- 2 Previdno dvignite ploščo priključka baterije, da jo odklopite s sistemske plošče.

Ponovna namestitev plošče priključka baterije



Opozorilo: Preden začnete z delom znotraj računalnika, preberite varnostne informacije, ki so priložene računalniku, ter sledite korakom, navedenim v poglavju [Preden začnete z delom znotraj računalnika](#). Ko končate z delom znotraj računalnika, sledite navodilom v poglavju [Ko končate z delom znotraj računalnika](#). Za dodatne informacije o varnem delu obiščite domačo stran za skladnost s predpisi na naslovu dell.com/regulatory_compliance.

Postopek

- 1 Luknje za vijake na plošči priključka baterije poravnajte z luknjami za vijake na ohišju računalnika.
- 2 Potisnite ploščo priključka baterije v svoj položaj.
- 3 Ponovno namestite vijake, s katerimi je plošča priključka baterije pritrjena na ohišje računalnika.

Po postopku

- 1 Ponovno namestite [naslon za dlani](#).
- 2 Ponovno namestite [tipkovnico](#).
- 3 Pri ponovni namestitvi [optičnega pogona](#) upoštevajte navodila od koraka 4 do 5.
- 4 Pri ponovni namestitvi [trdega diska](#) upoštevajte navodila od koraka 3 do 5.
- 5 Ponovno namestite [pokrov osnovne plošče](#).
- 6 Ponovno namestite [baterijo](#).

Odstranjevanje V/I-plošče



Opozorilo: Preden začnete z delom znotraj računalnika, preberite varnostne informacije, ki so priložene računalniku, ter sledite korakom, navedenim v poglavju [Preden začnete z delom znotraj računalnika](#). Ko končate z delom znotraj računalnika, sledite navodilom v poglavju [Ko končate z delom znotraj računalnika](#). Za dodatne informacije o varnem delu obiščite domačo stran za skladnost s predpisi na naslovu dell.com/regulatory_compliance.

Pred postopkom

- 1 Odstranite [baterijo](#).
- 2 Odstranite [pokrov osnovne plošče](#).
- 3 Pri odstranjevanju [trdega diska](#) upoštevajte navodila od koraka 1 do 3.
- 4 Pri odstranjevanju [optičnega pogona](#) upoštevajte navodila od koraka 1 do 2.
- 5 Odstranite [tipkovnico](#).
- 6 Odstranite [naslon za dlani](#).

Postopek

- 1 Odstranite vijak, s katerim je V/I-plošča pritrjena na ohišje računalnika.
- 2 Previdno dvignite V/I-ploščo in jo obrnite.
- 3 Dvignite zapah priključka in s pomočjo jezička odklopite kabel V/I-plošče z V/I-plošče.

4 Dvignite V/I-ploščo z ohišja računalnika.

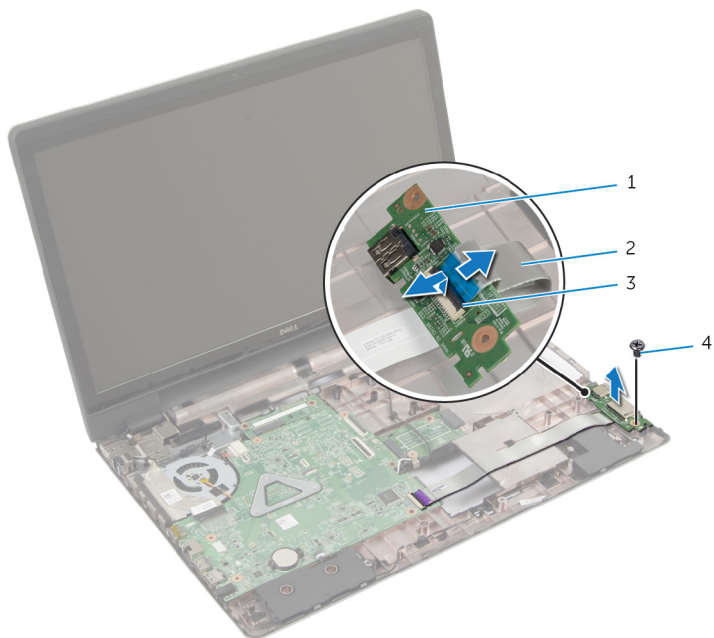

1 V/I-plošča

2 Kabel V/I-plošče

3 Zapah priključka

4 Vijak

Ponovna namestitev V/I-plošče



Opozorilo: Preden začnete z delom znotraj računalnika, preberite varnostne informacije, ki so priložene računalniku, ter sledite korakom, navedenim v poglavju [Preden začnete z delom znotraj računalnika](#). Ko končate z delom znotraj računalnika, sledite navodilom v poglavju [Ko končate z delom znotraj računalnika](#). Za dodatne informacije o varnem delu obiščite domačo stran za skladnost s predpisi na naslovu dell.com/regulatory_compliance.

Postopek

- 1 Kabel V/I-plošče potisnite v priključek na V/I-plošči ter pritisnite zapah, da ga pritrdite.
- 2 Obrnite V/I-ploščo in poravnajte luknje za vijake na V/I-plošči z luknjami za vijake na ohišju računalnika.
- 3 Ponovno namestite vijak, s katerim je V/I-plošča pritrjena na ohišje računalnika.

Po postopku

- 1 Ponovno namestite [naslon za dlani](#).
- 2 Ponovno namestite [tipkovnico](#).
- 3 Pri ponovni namestitvi [optičnega pogona](#) upoštevajte navodila od koraka 4 do 5.
- 4 Pri ponovni namestitvi [trdega diska](#) upoštevajte navodila od koraka 3 do 5.
- 5 Ponovno namestite [pokrov osnovne plošče](#).
- 6 Ponovno namestite [baterijo](#).

Odstranjevanje plošče priključka optičnega pogona

 Opozorilo: Preden začnete z delom znotraj računalnika, preberite varnostne informacije, ki so priložene računalniku, ter sledite korakom, navedenim v poglavju [Preden začnete z delom znotraj računalnika](#). Ko končate z delom znotraj računalnika, sledite navodilom v poglavju [Ko končate z delom znotraj računalnika](#). Za dodatne informacije o varnem delu obiščite domačo stran za skladnost s predpisi na naslovu dell.com/regulatory_compliance.

Pred postopkom

- 1 Odstranite [baterijo](#).
- 2 Odstranite [pokrov osnovne plošče](#).
- 3 Pri odstranjevanju [trdega diska](#) upoštevajte navodila od koraka 1 do 3.
- 4 Odstranite [optični pogon](#).
- 5 Odstranite [brežžično kartico](#).
- 6 Odstranite [tipkovnico](#).
- 7 Odstranite [naslon za dlani](#).

Postopek

- 1 Odstranite vijak, s katerim je plošča priključka optičnega pogona pritrjena na ohišje računalnika.

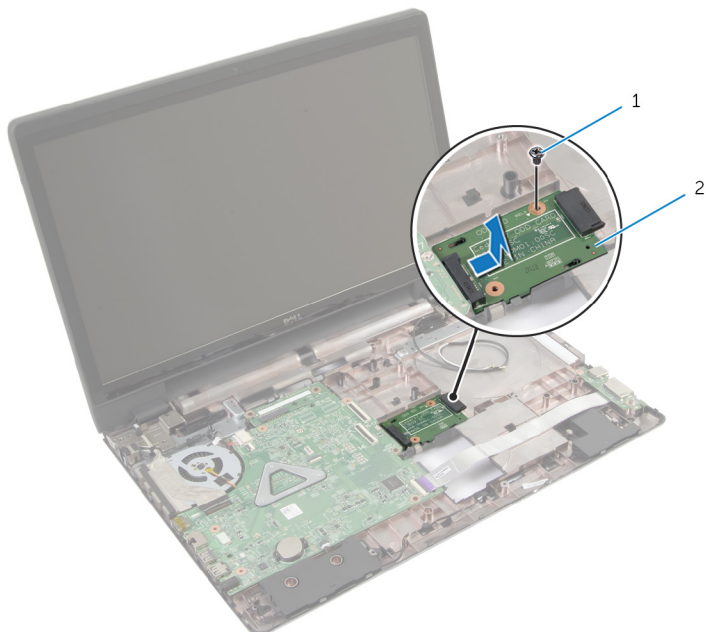

1 Vijak

2 Plošča priključka optičnega pogona

- 2 Potisnite in dvignite ploščo priključka optičnega pogona z ohišja računalnika.

Ponovna namestitev plošče priključka optičnega pogona



Opozorilo: Preden začnete z delom znotraj računalnika, preberite varnostne informacije, ki so priložene računalniku, ter sledite korakom, navedenim v poglavju [Preden začnete z delom znotraj računalnika](#). Ko končate z delom znotraj računalnika, sledite navodilom v poglavju [Ko končate z delom znotraj računalnika](#). Za dodatne informacije o varnem delu obiščite domačo stran za skladnost s predpisi na naslovu dell.com/regulatory_compliance.



Postopek

- 1 Ploščo priključka optičnega pogona potisnite in priključite na sistemsko ploščo.
- 2 Privijte vijak, s katerim je plošča priključka optičnega pogona pritrjena na ohišje računalnika.

Po postopku

- 1 Ponovno namestite [naslon za dlani](#).
- 2 Ponovno namestite [tipkovnico](#).
- 3 Ponovno namestite [brežžično kartico](#).
- 4 Pri ponovni namestitvi [trdega diska](#) upoštevajte navodila od koraka 3 do 5.
- 5 Ponovno namestite [optični pogon](#).
- 6 Ponovno namestite [pokrov osnovne plošče](#).
- 7 Ponovno namestite [baterijo](#).

Odstranjevanje gumbne baterije

-  **Opozorilo:** Preden začnete z delom znotraj računalnika, preberite varnostne informacije, ki so priložene računalniku, ter sledite korakom, navedenim v poglavju [Preden začnete z delom znotraj računalnika](#). Ko končate z delom znotraj računalnika, sledite navodilom v poglavju [Ko končate z delom znotraj računalnika](#). Za dodatne informacije o varnem delu obiščite domačo stran za skladnost s predpisi na naslovu dell.com/regulatory_compliance.
-  **POZOR:** Ko odstranite gumbno baterijo, se vse nastavitve BIOS-a ponastavijo na privzete. Priporočamo vam, da si zabeležite nastavitve BIOS-a, preden odstranite gumbno baterijo.

Pred postopkom

- 1 Odstranite [baterijo](#).
- 2 Odstranite [pokrov osnovne plošče](#).
- 3 Pri odstranjevanju [trdega diska](#) upoštevajte navodila od koraka 1 do 3.
- 4 Pri odstranjevanju [optičnega pogona](#) upoštevajte navodila od koraka 1 do 2.
- 5 Odstranite [tipkovnico](#).
- 6 Odstranite [naslon za dlani](#).

Postopek

S plastičnim peresom gumbasto baterijo nežno potisnite iz reže baterije na sistemski plošči.

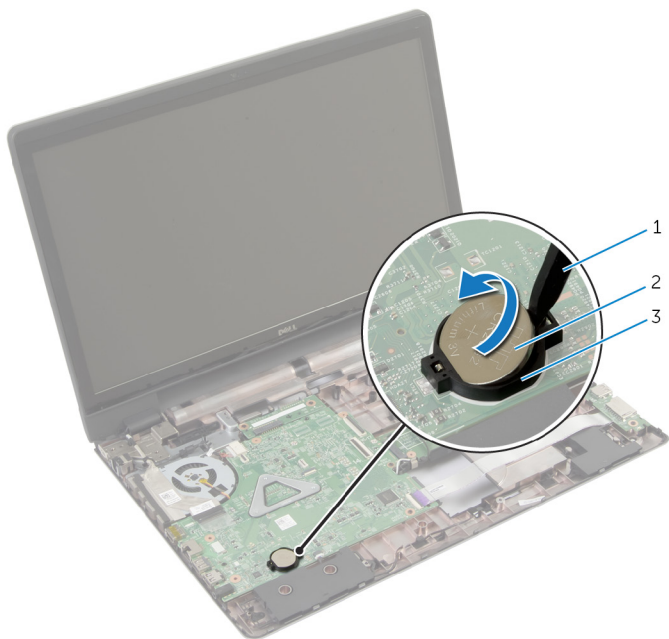

- 1 Plastično pero
- 3 Ležišče za baterijo

- 2 Gumbasta baterija

Ponovna namestitev gumbne baterije



Opozorilo: Preden začnete z delom znotraj računalnika, preberite varnostne informacije, ki so priložene računalniku, ter sledite korakom, navedenim v poglavju [Preden začnete z delom znotraj računalnika](#). Ko končate z delom znotraj računalnika, sledite navodilom v poglavju [Ko končate z delom znotraj računalnika](#). Za dodatne informacije o varnem delu obiščite domačo stran za skladnost s predpisi na naslovu dell.com/regulatory_compliance.

Postopek

S pozitivno stranjo navzgor potisnite gumbasto baterijo v ležišče na sistemski plošči.

Po postopku

- 1 Ponovno namestite [naslon za dlani](#).
- 2 Ponovno namestite [tipkovnico](#).
- 3 Pri ponovni namestitvi [optičnega pogona](#) upoštevajte navodila od koraka 4 do 5.
- 4 Pri ponovni namestitvi [trdega diska](#) upoštevajte navodila od koraka 3 do 5.
- 5 Ponovno namestite [baterijo](#).
- 6 Ponovno namestite [pokrov osnovne plošče](#).

Odstranjevanje zvočnikov



Opozorilo: Preden začnete z delom znotraj računalnika, preberite varnostne informacije, ki so priložene računalniku, ter sledite korakom, navedenim v poglavju [Preden začnete z delom znotraj računalnika](#). Ko končate z delom znotraj računalnika, sledite navodilom v poglavju [Ko končate z delom znotraj računalnika](#). Za dodatne informacije o varnem delu obiščite domačo stran za skladnost s predpisi na naslovu dell.com/regulatory_compliance.

Pred postopkom

- 1 Odstranite [baterijo](#).
- 2 Odstranite [pokrov osnovne plošče](#).
- 3 Pri odstranjevanju [trdega diska](#) upoštevajte navodila od koraka 1 do 3.
- 4 Pri odstranjevanju [optičnega pogona](#) upoštevajte navodila od koraka 1 do 2.
- 5 Odstranite [tipkovnico](#).
- 6 Odstranite [naslon za dlani](#).
- 7 Odstranite [V/I-ploščo](#).

Postopek

- 1 Odklopite kabel zvočnika s systemske plošče.
- 2 Zapomnite si, kakšna je kablenska napeljava za zvočnik, in odstranite kabel iz vodil na ohišju računalnika.

3 Zvočnika skupaj s kablom dvignite iz ohišja računalnika.

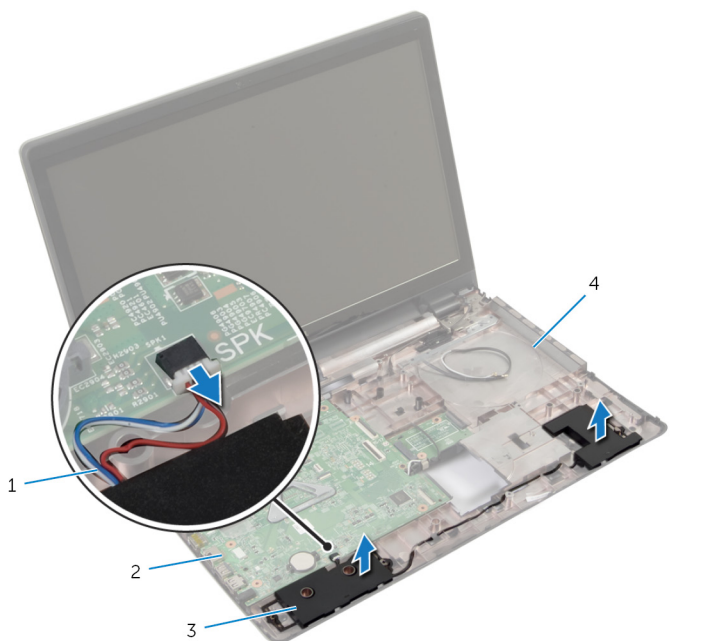

1 Kabel zvočnika

2 Sistemska plošča

3 Zvočnika (2)

4 Ohišje računalnika

Ponovna namestitev zvočnikov

 **Opozorilo:** Preden začnete z delom znotraj računalnika, preberite varnostne informacije, ki so priložene računalniku, ter sledite korakom, navedenim v poglavju [Preden začnete z delom znotraj računalnika](#). Ko končate z delom znotraj računalnika, sledite navodilom v poglavju [Ko končate z delom znotraj računalnika](#). Za dodatne informacije o varnem delu obiščite domačo stran za skladnost s predpisi na naslovu dell.com/regulatory_compliance.

Postopek

- 1 Z vodili za poravnavo na ohišju računalnika pravilno postavite zvočnike.
- 2 Kabel zvočnikov napeljite skozi vodila na ohišju računalnika.
- 3 Priključite kabel zvočnika na sistemsko ploščo.

Po postopku

- 1 Ponovno namestite [V/I-ploščo](#).
- 2 Ponovno namestite [naslon za dlani](#).
- 3 Ponovno namestite [tipkovnico](#).
- 4 Pri ponovni namestitvi [trdega diska](#) upoštevajte navodila od koraka 3 do 5.
- 5 Pri ponovni namestitvi [optičnega pogona](#) upoštevajte navodila od koraka 4 do 5.
- 6 Ponovno namestite [pokrov osnovne plošče](#).
- 7 Ponovno namestite [baterijo](#).

Odstranjevanje matične plošče

 **Opozorilo:** Preden začnete z delom znotraj računalnika, preberite varnostne informacije, ki so priložene računalniku, ter sledite korakom, navedenim v poglavju [Preden začnete z delom znotraj računalnika](#). Ko končate z delom znotraj računalnika, sledite navodilom v poglavju [Ko končate z delom znotraj računalnika](#). Za dodatne informacije o varnem delu obiščite domačo stran za skladnost s predpisi na naslovu dell.com/regulatory_compliance.

 **OPOMBA:** Servisna številka vašega računalnika je shranjena v matični plošči. Servisno številko morate vnesti v program za nastavitve BIOS, potem ko ponovno namestite matično ploščo.

 **OPOMBA:** S ponovno namestitvijo matične plošče se odstranijo vse spremembe BIOS-a, ki ste jih naredili s programom za nastavitve BIOS.

 **OPOMBA:** Preden odklopite kable iz matične plošče, si zapomnite lokacijo priključkov, da jih boste lahko pozneje, ko boste ponovno namestili matično ploščo, lahko spet pravilno priključili.

Pred postopkom

- 1 Odstranite [baterijo](#).
- 2 Odstranite [pokrov osnovne plošče](#).
- 3 Odstranite [pomnilniški modul](#).
- 4 Pri odstranjevanju [trdega diska](#) upoštevajte navodila od koraka 1 do 3.
- 5 Pri odstranjevanju [optičnega pogona](#) upoštevajte navodila od koraka 1 do 2.
- 6 Odstranite [brežžično kartico](#).
- 7 Odstranite [tipkovnico](#).
- 8 Odstranite [naslon za dlani](#).
- 9 Odstranite [ploščo priključka baterije](#).
- 10 Odstranite [ploščo priključka optičnega pogona](#).

Postopek

- 1 Zaprite zaslon in obrnite računalnik.
- 2 Kable antene odstranite iz vodila za napeljavo na ohišju računalnika.

- 3 Potisnite kable antene skozi režo na ohišju računalnika.
- 4 Obrnite računalnik in odprite zaslon, kolikor je mogoče.
- 5 Odlepите trak, s katerim je kabel zaslona pritrjen na sklop sistemske plošče.
- 6 Dvignite zapaha priključka ter odklopite kabel zaslona in kabel V/I-plošče s sistemske plošče.
- 7 Odlepите kabel zaslona z ventilatorja.
- 8 Odklopite kabel vrat za napajalnik in kabel zvočnika s sistemske plošče.

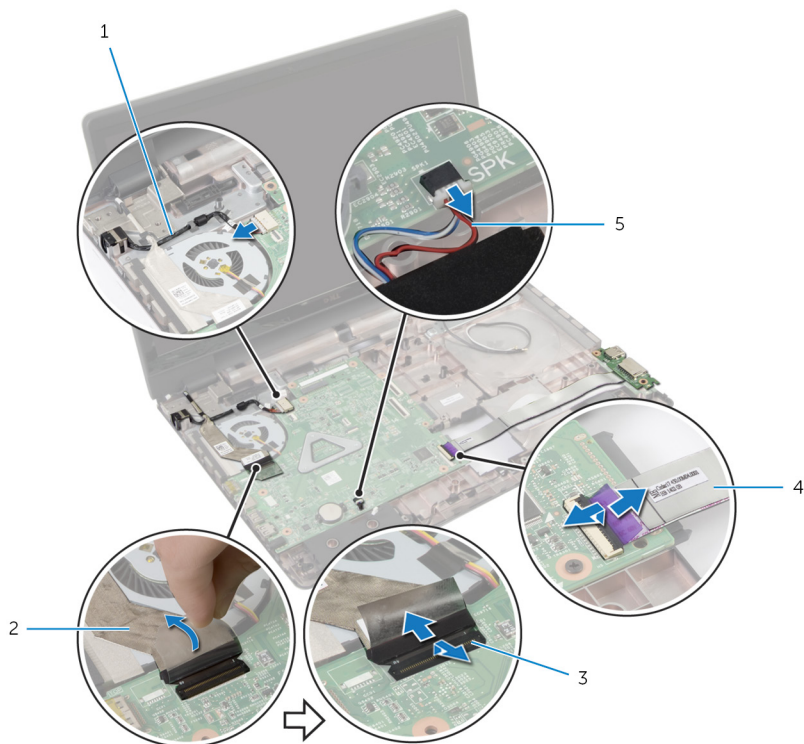

- | | | | |
|---|--------------------------|---|------------------|
| 1 | Kabel vrat za napajalnik | 2 | Kabel zaslona |
| 3 | Zapahi (3) | 4 | Kabel V/I-plošče |
| 5 | Kabel zvočnika | | |

- 9 Odstranite vijake, s katerimi je sklop sistemske plošče pritrjen na ohišje računalnika.

10 Dvignite sklop sistemske plošče z ohišja računalnika.

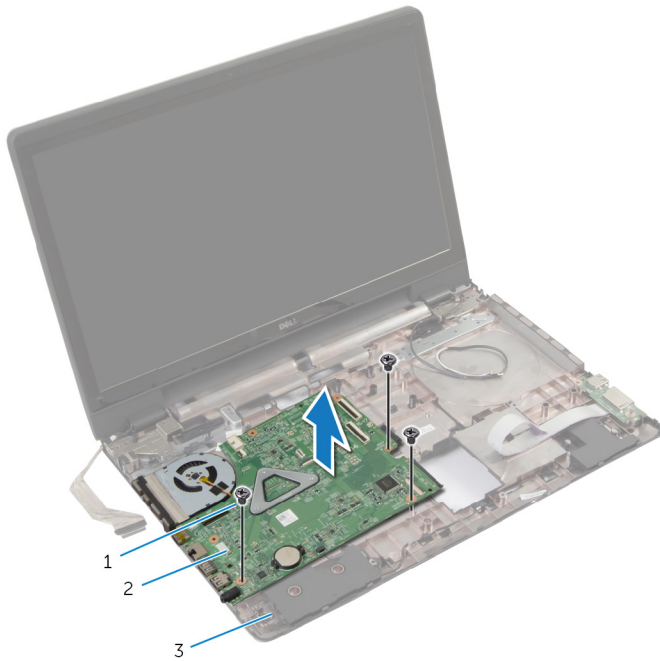

1 Vijaki (3)

2 Sklop sistemske plošče

3 Ohišje računalnika

11 Odstranite [sklop hladilnika](#).

Ponovna namestitev matične plošče

 **Opozorilo:** Preden začnete z delom znotraj računalnika, preberite varnostne informacije, ki so priložene računalniku, ter sledite korakom, navedenim v poglavju [Preden začnete z delom znotraj računalnika](#). Ko končate z delom znotraj računalnika, sledite navodilom v poglavju [Ko končate z delom znotraj računalnika](#). Za dodatne informacije o varnem delu obiščite domačo stran za skladnost s predpisi na naslovu dell.com/regulatory_compliance.

 **OPOMBA:** Servisna številka vašega računalnika je shranjena v matični plošči. Servisno številko morate vnesti v program za nastavitve BIOS, potem ko ponovno namestite matično ploščo.

 **OPOMBA:** S ponovno namestitvijo matične plošče se odstranijo vse spremembe BIOS-a, ki ste jih naredili s programom za nastavitve BIOS.

Postopek



- 1 Ponovno namestite [hladilnik](#).
- 2 Poravnajte luknje za vijake na sklopu sistemske plošče z luknjami za vijake na ohišju računalnika.
- 3 Ponovno namestite vijake, s katerimi je sklop sistemske plošče pritrjen na ohišje računalnika.
- 4 Priključite kabel vrat za napajalnik in kabel zvočnika na sistemsko ploščo.
- 5 Kabel zaslona prilepite na ventilator.
- 6 Kabel zaslona in kabel V/I-plošče potisnite v ustrezna priključka ter pritisnite zapaha navzdol, da pritrдите kabla.
- 7 Prilepite trak, s katerim je kabel zaslona pritrjen na sistemsko ploščo.
- 8 Potisnite kable antene skozi režo na ohišju računalnika.
- 9 Zaprite zaslon in obrnite računalnik.
- 10 Kable antene napeljite po ohišju računalnika.

Po postopku

- 1 Ponovno namestite [ploščo priključka optičnega pogona](#).
- 2 Ponovno namestite [ploščo priključka baterije](#).

- 3** Ponovno namestite [naslon za dlani](#).
- 4** Ponovno namestite [tipkovnico](#).
- 5** Ponovno namestite [brežžično kartico](#).
- 6** Pri ponovni namestitvi [optičnega pogona](#) upoštevajte navodila od koraka 4 do 5.
- 7** Pri ponovni namestitvi [trdega diska](#) upoštevajte navodila od koraka 3 do 5.
- 8** Ponovno namestite [pomnilniški modul](#).
- 9** Ponovno namestite [pokrov osnovne plošče](#).
- 10** Ponovno namestite [baterijo](#).

Odstranjevanje sklopa hladilnika

-  **Opozorilo:** Preden začnete z delom znotraj računalnika, preberite varnostne informacije, ki so priložene računalniku, ter sledite korakom, navedenim v poglavju [Preden začnete z delom znotraj računalnika](#). Ko končate z delom znotraj računalnika, sledite navodilom v poglavju [Ko končate z delom znotraj računalnika](#). Za dodatne informacije o varnem delu obiščite domačo stran za skladnost s predpisi na naslovu dell.com/regulatory_compliance.
-  **Opozorilo:** Hladilnik se lahko med običajnim delovanjem segreje. Preden se ga dotaknete, počakajte, da se ohladi.
-  **POZOR:** Če želite, da bo hlajenje procesorja čim bolj učinkovito, se ne dotikajte območja za odvajanje toplote na hladilniku. Olja na vaši koži lahko zmanjšajo sposobnost termalne paste za odvajanje toplote.

Pred postopkom

- 1 Odstranite [baterijo](#).
- 2 Odstranite [pokrov osnovne plošče](#).
- 3 Odstranite [brezžično kartico](#).
- 4 Odstranite [pomnilniški modul](#).
- 5 Pri odstranjevanju [optičnega pogona](#) upoštevajte navodila od koraka 1 do 2.
- 6 Pri odstranjevanju [trdega diska](#) upoštevajte navodila od koraka 1 do 3.
- 7 Odstranite [tipkovnico](#).
- 8 Odstranite [naslon za dlani](#).
- 9 Odstranite [ploščo priključka baterije](#).
- 10 Odstranite [ploščo priključka optičnega pogona](#).
- 11 Pri odstranjevanju [sistemske plošče](#) upoštevajte navodila od koraka 1 do 10.

Postopek

- 1 Sistemsko ploščo obrnite na glavo ter jo položite na ravno in čisto površino.

- 2 V zaporedju (označenem na hladilniku) odvijte zaskočne vijake, s katerimi je sklop hladilnika pritrjen na sistemsko ploščo.

 **OPOMBA:** Videz hladilnika in število vijakov je odvisno od konfiguracije, ki ste jo naročili.

- 3 Kabel ventilatorja odklopite s sistemske plošče.
- 4 Dvignite sklop hladilnika s sistemske plošče.

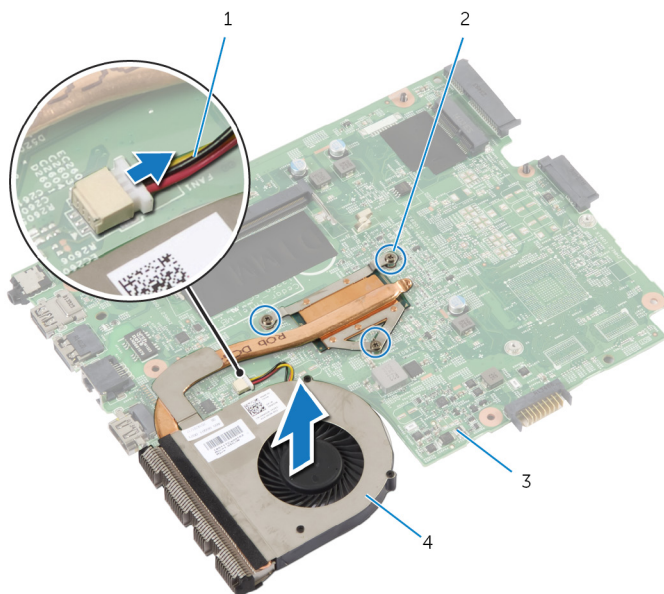

- | | | | |
|---|--------------------|---|---------------------|
| 1 | Kabel ventilatorja | 2 | Zaskočni vijaki (3) |
| 3 | Sistemska plošča | 4 | Sklop hladilnika |

Ponovna namestitev sklopa hladilnika

 **Opozorilo:** Preden začnete z delom znotraj računalnika, preberite varnostne informacije, ki so priložene računalniku, ter sledite korakom, navedenim v poglavju [Preden začnete z delom znotraj računalnika](#). Ko končate z delom znotraj računalnika, sledite navodilom v poglavju [Ko končate z delom znotraj računalnika](#). Za dodatne informacije o varnem delu obiščite domačo stran za skladnost s predpisi na naslovu dell.com/regulatory_compliance.

 **POZOR:** Zaradi nepravilne namestitve hladilnika lahko pride do poškodb matične plošče in procesorja.

Postopek

- 1 Poravnajte odprtine za vijake na sklopu hladilnika z odprtinami za vijake na sistemski plošči.
- 2 V zaporedju (označenem na hladilniku) privijte zaskočne vijake, s katerimi je sklop hladilnika pritrjen na sistemsko ploščo.
- 3 Priključite kabel ventilatorja na sistemsko ploščo.
- 4 Obrnite sistemsko ploščo.

Po postopku

- 1 Pri ponovni namestitvi [sistemske plošče](#) upoštevajte navodila od koraka 2 do 10.
- 2 Ponovno namestite [ploščo priključka optičnega pogona](#).
- 3 Ponovno namestite [ploščo priključka baterije](#).
- 4 Ponovno namestite [naslon za dlani](#).
- 5 Ponovno namestite [tipkovnico](#).
- 6 Pri ponovni namestitvi [trdega diska](#) upoštevajte navodila od koraka 3 do 5.
- 7 Pri ponovni namestitvi [optičnega pogona](#) upoštevajte navodila od koraka 4 do 5.
- 8 Ponovno namestite [pomnilniški modul](#).
- 9 Ponovno namestite [brežžično kartico](#).

10 Ponovno namestite [pokrov osnovne plošče](#).

11 Ponovno namestite [baterijo](#).

Odstranitev sklopa zaslona

 **Opozorilo:** Preden začnete z delom znotraj računalnika, preberite varnostne informacije, ki so priložene računalniku, ter sledite korakom, navedenim v poglavju [Preden začnete z delom znotraj računalnika](#). Ko končate z delom znotraj računalnika, sledite navodilom v poglavju [Ko končate z delom znotraj računalnika](#). Za dodatne informacije o varnem delu obiščite domačo stran za skladnost s predpisi na naslovu dell.com/regulatory_compliance.

Pred postopkom

 **OPOMBA:** Ta navodila veljajo samo za prenosne računalnike, opremljene z zaslonom, ki ni občutljiv na dotik.

- 1 Odstranite [baterijo](#).
- 2 Odstranite [pokrov osnovne plošče](#).
- 3 Pri odstranjevanju [trdega diska](#) upoštevajte navodila od koraka 1 do 3.
- 4 Pri odstranjevanju [optičnega pogona](#) upoštevajte navodila od koraka 1 do 2.
- 5 Odstranite [tipkovnico](#).
- 6 Odstranite [naslon za dlani](#).

Postopek

- 1 Zaprite zaslon in obrnite računalnik.
- 2 Antenska kabela izključite iz brezžične kartice.
- 3 Kable antene odstranite iz vodila za napeljavo na ohišju računalnika.
- 4 Potisnite kable antene skozi režo na ohišju računalnika.
- 5 Obrnite računalnik in odprite zaslon, kolikor je mogoče.
- 6 Odlepите trak, s katerim je kabel zaslona pritrjen na sistemsko ploščo.

- 7** Dvignite priključni zapah in kabel za zaslon odklopite s systemske plošče.

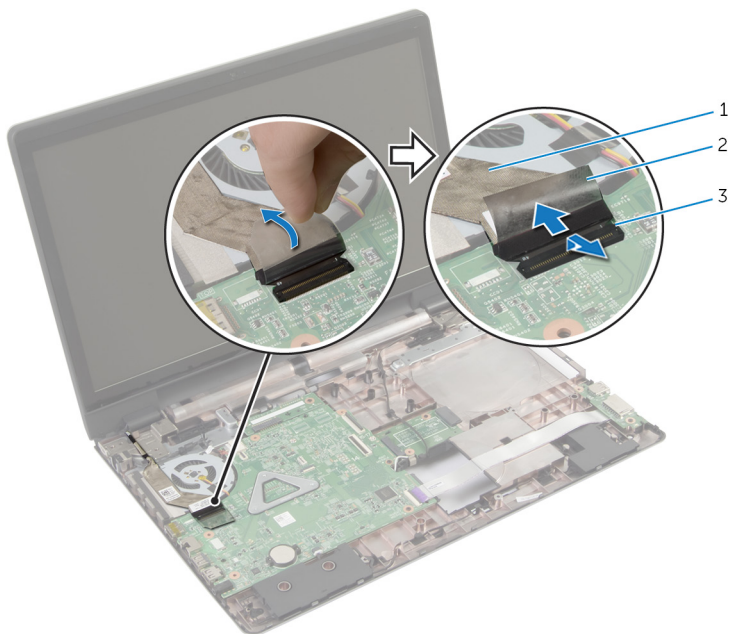

1 Kabel zaslona

2 Trak

3 Zapah priključka

- 8** Odlepите kabel zaslona z ventilatorja.
- 9** Odstranite vijake, s katerimi je sklop zaslona pritrjen na ohišje računalnika.
- 10** Zapomnite si, kako je speljan kabel antene, in odstranite kabel iz vodil na ohišju računalnika.

11 Sklop zaslona dvignite z ohišja računalnika.

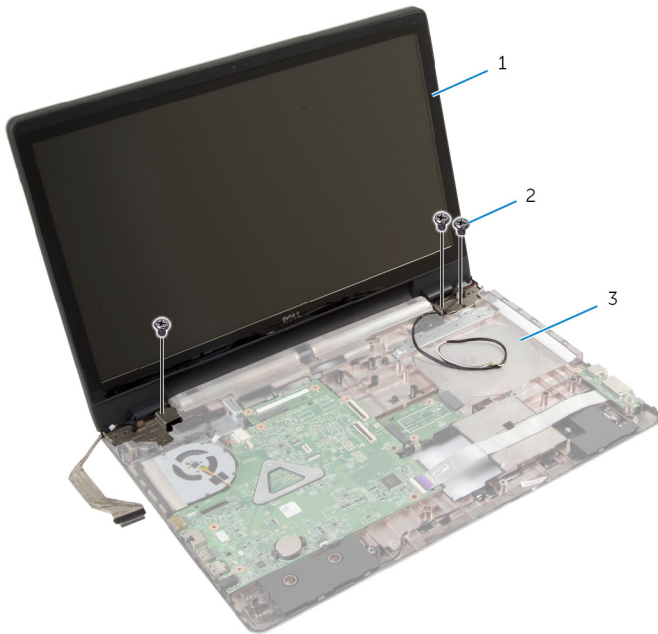

- 1 Sklop zaslona
- 3 Ohišje računalnika

- 2 Vijaki (3)

Ponovna namestitev sklopa zaslona



Opozorilo: Preden začnete z delom znotraj računalnika, preberite varnostne informacije, ki so priložene računalniku, ter sledite korakom, navedenim v poglavju [Preden začnete z delom znotraj računalnika](#). Ko končate z delom znotraj računalnika, sledite navodilom v poglavju [Ko končate z delom znotraj računalnika](#). Za dodatne informacije o varnem delu obiščite domačo stran za skladnost s predpisi na naslovu dell.com/regulatory_compliance.

Postopek



OPOMBA: Ta navodila veljajo samo za prenosne računalnike, opremljene z zaslonom, ki ni na dotik.

- 1 Sklop zaslona namestite na ohišje računalnika in poravnajte luknje za vijake na sklopu zaslona z luknjami za vijake na ohišju računalnika.
- 2 Ponovno namestite vijake, s katerimi je sklop zaslona pritrjen na ohišje računalnika.
- 3 Kable antene napeljite skozi vodila na ohišju računalnika.
- 4 Kabel zaslona prilepite na ventilator.
- 5 Kabel zaslona priključite na sistemsko ploščo.
- 6 Prilepite trak, s katerim je kabel zaslona pritrjen na sistemsko ploščo.
- 7 Zaprite zaslon in obrnite računalnik.
- 8 Vstavite kable antene skozi režo na ohišju računalnika.
- 9 Kable antene napeljite po ohišju računalnika.
- 10 Antenske kable priključite na brezžično kartico.

Po postopku

- 1 Ponovno namestite [naslon za dlani](#).
- 2 Ponovno namestite [tipkovnico](#).
- 3 Pri ponovni namestitvi [optičnega pogona](#) upoštevajte navodila od koraka 4 do 5.

- 4 Pri ponovni namestitvi [trdega diska](#) upoštevajte navodila od koraka 3 do 5.
- 5 Ponovno namestite [pokrov osnovne plošče](#).
- 6 Ponovno namestite [baterijo](#).

Odstranjevanje okvirja zaslona



Opozorilo: Preden začnete z delom znotraj računalnika, preberite varnostne informacije, ki so priložene računalniku, ter sledite korakom, navedenim v poglavju [Preden začnete z delom znotraj računalnika](#). Ko končate z delom znotraj računalnika, sledite navodilom v poglavju [Ko končate z delom znotraj računalnika](#). Za dodatne informacije o varnem delu obiščite domačo stran za skladnost s predpisi na naslovu dell.com/regulatory_compliance.

Pred postopkom

- 1 Odstranite [pokrov osnovne plošče](#).
- 2 Odstranite [baterijo](#).
- 3 Pri odstranjevanju [trdega diska](#) upoštevajte navodila od koraka 1 do 3.
- 4 Pri odstranjevanju [optičnega pogona](#) upoštevajte navodila od koraka 1 do 2.
- 5 Odstranite [tipkovnico](#).
- 6 Odstranite [naslon za dlani](#).
- 7 Odstranite [sklop zaslona](#).

Postopek

S konicami prstov pazljivo dvignite notranje robove okvirja zaslona in ga dvignite s sklopa zaslona.

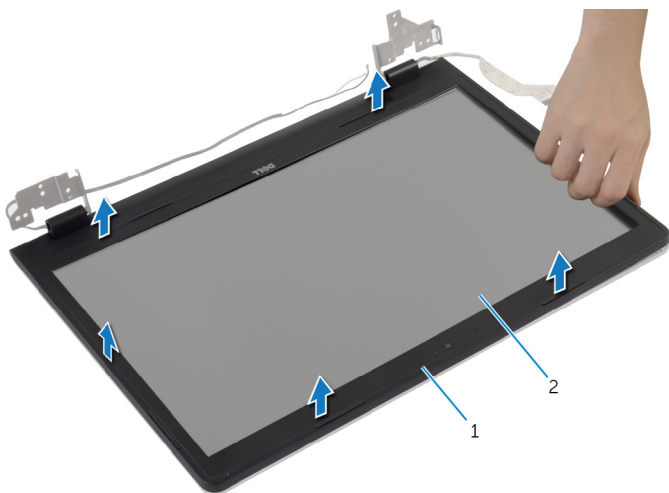

1 Okvir zaslona

2 Plošča zaslona

Ponovna namestitev okvirja zaslona



Opozorilo: Preden začnete z delom znotraj računalnika, preberite varnostne informacije, ki so priložene računalniku, ter sledite korakom, navedenim v poglavju [Preden začnete z delom znotraj računalnika](#). Ko končate z delom znotraj računalnika, sledite navodilom v poglavju [Ko končate z delom znotraj računalnika](#). Za dodatne informacije o varnem delu obiščite domačo stran za skladnost s predpisi na naslovu dell.com/regulatory_compliance.

Postopek

Okvir zaslona poravnajte s hrbtnim pokrovom zaslona in ga previdno potisnite na njegovo mesto.

Po postopku

- 1 Ponovno namestite [sklop zaslona](#).
- 2 Ponovno namestite [naslon za dlani](#).
- 3 Ponovno namestite [tipkovnico](#).
- 4 Pri ponovni namestitvi [optičnega pogona](#) upoštevajte navodila od koraka 4 do 5.
- 5 Pri ponovni namestitvi [trdega diska](#) upoštevajte navodila od koraka 3 do 5.
- 6 Ponovno namestite [pokrov osnovne plošče](#).
- 7 Ponovno namestite [baterijo](#).

Odstranjevanje kamere



Opozorilo: Preden začnete z delom znotraj računalnika, preberite varnostne informacije, ki so priložene računalniku, ter sledite korakom, navedenim v poglavju [Preden začnete z delom znotraj računalnika](#). Ko končate z delom znotraj računalnika, sledite navodilom v poglavju [Ko končate z delom znotraj računalnika](#). Za dodatne informacije o varnem delu obiščite domačo stran za skladnost s predpisi na naslovu dell.com/regulatory_compliance.

Pred postopkom

- 1 Odstranite [baterijo](#).
- 2 Odstranite [pokrov osnovne plošče](#).
- 3 Pri odstranjevanju [trdega diska](#) upoštevajte navodila od koraka 1 do 3.
- 4 Pri odstranjevanju [optičnega pogona](#) upoštevajte navodila od koraka 1 do 2.
- 5 Odstranite [tipkovnico](#).
- 6 Odstranite [naslon za dlani](#).
- 7 Odstranite [sklop zaslona](#).
- 8 Odstranite [okvir zaslona](#).

Postopek

- 1 Kamero previdno dvignite in jo odlepite s hrbtnega pokrova zaslona.

2 Kabel kamere odklopite s kamere.

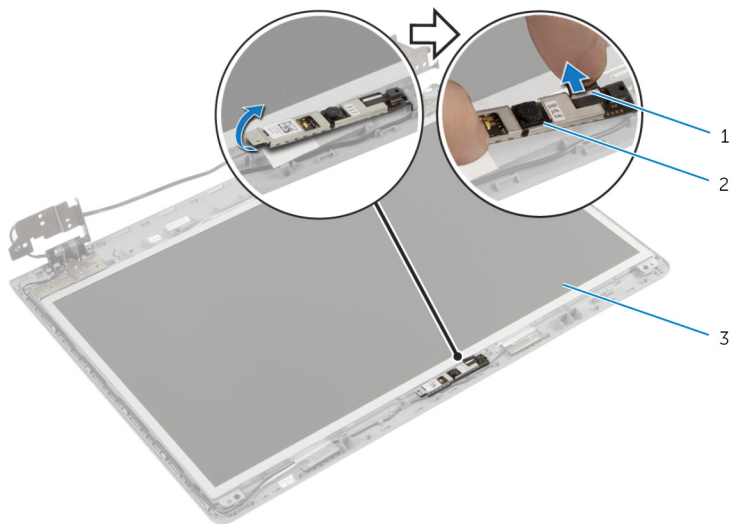

1 Kabel kamere

2 Kamera

3 Hrbtni pokrov zaslona

Ponovna namestitev kamere



Opozorilo: Preden začnete z delom znotraj računalnika, preberite varnostne informacije, ki so priložene računalniku, ter sledite korakom, navedenim v poglavju [Preden začnete z delom znotraj računalnika](#). Ko končate z delom znotraj računalnika, sledite navodilom v poglavju [Ko končate z delom znotraj računalnika](#). Za dodatne informacije o varnem delu obiščite domačo stran za skladnost s predpisi na naslovu dell.com/regulatory_compliance.

Postopek

- 1 Kabel kamere priklopite na kamero.
- 2 Kamero namestite s pomočjo izravnalne linije na hrbtnem pokrovu zaslona.
- 3 Prilepite kamero na hrbtni pokrov zaslona.

Po postopku

- 1 Ponovno namestite [okvir zaslona](#).
- 2 Ponovno namestite [sklop zaslona](#).
- 3 Ponovno namestite [naslon za dlani](#).
- 4 Ponovno namestite [tipkovnico](#).
- 5 Pri ponovni namestitvi [optičnega pogona](#) upoštevajte navodila od koraka 4 do 5.
- 6 Pri ponovni namestitvi [trdega diska](#) upoštevajte navodila od koraka 3 do 5.
- 7 Ponovno namestite [pokrov osnovne plošče](#).
- 8 Ponovno namestite [baterijo](#).

Odstranitev zaslonske plošče



Opozorilo: Preden začnete z delom znotraj računalnika, preberite varnostne informacije, ki so priložene računalniku, ter sledite korakom, navedenim v poglavju [Preden začnete z delom znotraj računalnika](#). Ko končate z delom znotraj računalnika, sledite navodilom v poglavju [Ko končate z delom znotraj računalnika](#). Za dodatne informacije o varnem delu obiščite domačo stran za skladnost s predpisi na naslovu dell.com/regulatory_compliance.

Pred postopkom

- 1 Odstranite [baterijo](#).
- 2 Odstranite [pokrov osnovne plošče](#).
- 3 Pri odstranjevanju [trdega diska](#) upoštevajte navodila od koraka 1 do 3.
- 4 Pri odstranjevanju [optičnega pogona](#) upoštevajte navodila od koraka 1 do 2.
- 5 Odstranite [tipkovnico](#).
- 6 Odstranite [naslon za dlani](#).
- 7 Odstranite [sklop zaslona](#).
- 8 Odstranite [okvir zaslona](#).
- 9 Odstranite [kadero](#).

Postopek

- 1 Zabeležite si napeljavo kablov in odstranite kabel zaslona iz vodil na hrbtnem pokrovu zaslona.

- 2** Odstranite vijake, s katerimi je plošča zaslona pritrjena na hrbtni pokrov zaslona.

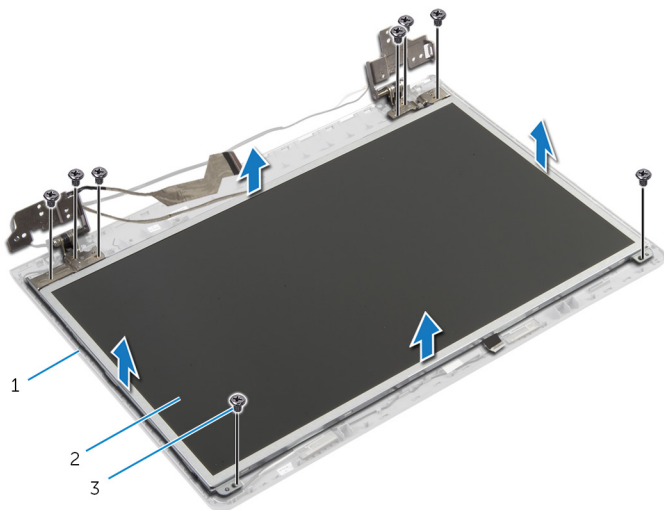

1 Hrbtni pokrov zaslona

2 Plošča zaslona

3 Vijaki (8)

- 3** Previdno dvignite ploščo zaslona in jo obrnite.
4 Odlepite trak, s katerim je kabel zaslona pritrjen na ploščo zaslona.

5 Dvignite priključni zapah in kabel za zaslon odklopite s plošče zaslona.

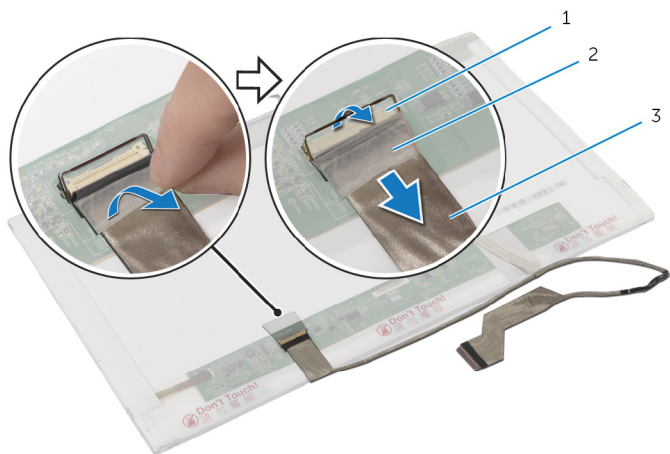

1 Zapah priključka

2 Trak

3 Kabel zaslona

Ponovna namestitev plošče zaslona



Opozorilo: Preden začnete z delom znotraj računalnika, preberite varnostne informacije, ki so priložene računalniku, ter sledite korakom, navedenim v poglavju [Preden začnete z delom znotraj računalnika](#). Ko končate z delom znotraj računalnika, sledite navodilom v poglavju [Ko končate z delom znotraj računalnika](#). Za dodatne informacije o varnem delu obiščite domačo stran za skladnost s predpisi na naslovu dell.com/regulatory_compliance.

Postopek

- 1 Kabel zaslona priključite na ploščo zaslona, nato pa pritisnite zapah priključka navzdol, da pritrdite kabel.
- 2 Prilepite trak, s katerim je kabel zaslona pritrjen na ploščo zaslona.
- 3 Ploščo zaslona nežno postavite na hrbtni pokrov zaslona.
- 4 Poravnajte odprtine za vijake na plošči zaslona z odprtinami za vijake na hrbtnem pokrovu zaslona.
- 5 Ponovno namestite vijake, s katerimi je plošča zaslona pritrjena na hrbtni pokrov zaslona.
- 6 Kabel zaslona napeljite skozi vodila na hrbtnem pokrovu zaslona.

Po postopku

- 1 Ponovno namestite [kamero](#).
- 2 Ponovno namestite [okvir zaslona](#).
- 3 Ponovno namestite [sklop zaslona](#).
- 4 Ponovno namestite [naslon za dlani](#).
- 5 Ponovno namestite [tipkovnico](#).
- 6 Pri ponovni namestitvi [optičnega pogona](#) upoštevajte navodila od koraka 4 do 5.
- 7 Pri ponovni namestitvi [trdega diska](#) upoštevajte navodila od koraka 3 do 5.
- 8 Ponovno namestite [pokrov osnovne plošče](#).
- 9 Ponovno namestite [baterijo](#).

Odstranjevanje hrbtnega pokrova zaslona in sklopa antene



Opozorilo: Preden začnete z delom znotraj računalnika, preberite varnostne informacije, ki so priložene računalniku, ter sledite korakom, navedenim v poglavju [Preden začnete z delom znotraj računalnika](#). Ko končate z delom znotraj računalnika, sledite navodilom v poglavju [Ko končate z delom znotraj računalnika](#). Za dodatne informacije o varnem delu obiščite domačo stran za skladnost s predpisi na naslovu dell.com/regulatory_compliance.

Pred postopkom



OPOMBA: Ta navodila veljajo samo za prenosne računalnike, opremljene z zaslonom, ki ni na dotik.

- 1 Odstranite [baterijo](#).
- 2 Odstranite [pokrov osnovne plošče](#).
- 3 Pri odstranjevanju [trdega diska](#) upoštevajte navodila od koraka 1 do 3.
- 4 Pri odstranjevanju [optičnega pogona](#) upoštevajte navodila od koraka 1 do 2.
- 5 Odstranite [tipkovnico](#).
- 6 Odstranite [naslon za dlani](#).
- 7 Odstranite [sklop zaslona](#).
- 8 Odstranite [okvir zaslona](#).
- 9 Odstranite [kamero](#).
- 10 Pri odstranjevanju [plošče zaslona](#) upoštevajte navodila od koraka 1 do 3.

Postopek

- 1 S hrbtnega pokrova zaslona in sklopa antene odlepите trak, s katerim so kabli antene pritrjeni na hrbtni pokrov zaslona.
- 2 Kable antene odstranite z vodil na hrbtnem pokrovu zaslona.

3 Dvignite kable antene s hrbtnega pokrova zaslona.

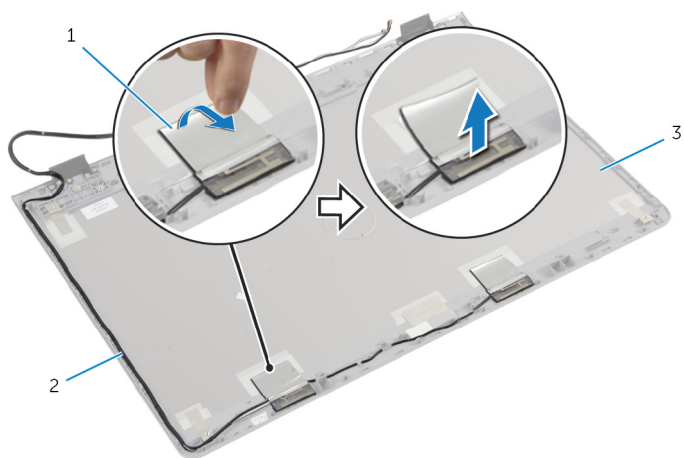

1 Trak

2 Antenska kabla

3 Hrbtni pokrov zaslona in
sklop antene

Ponovna namestitvev hrbtnega pokrova zaslona in sklopa antene



Opozorilo: Preden začnete z delom znotraj računalnika, preberite varnostne informacije, ki so priložene računalniku, ter sledite korakom, navedenim v poglavju [Preden začnete z delom znotraj računalnika](#). Ko končate z delom znotraj računalnika, sledite navodilom v poglavju [Ko končate z delom znotraj računalnika](#). Za dodatne informacije o varnem delu obiščite domačo stran za skladnost s predpisi na naslovu dell.com/regulatory_compliance.

Postopek

- 1 Kable antene napeljite skozi vodila na hrbtnem pokrovu zaslona.
- 2 Prilepite trak, s katerim so kabli antene pritrjeni na hrbtni pokrov zaslona.

Po postopku

- 1 Pri ponovni namestitvi [plošče zaslona](#) upoštevajte navodila od koraka 3 do 6.
- 2 Ponovno namestite [kadero](#).
- 3 Ponovno namestite [okvir zaslona](#).
- 4 Ponovno namestite [sklop zaslona](#).
- 5 Ponovno namestite [naslon za dlani](#).
- 6 Ponovno namestite [tipkovnico](#).
- 7 Pri ponovni namestitvi [optičnega pogona](#) upoštevajte navodila od koraka 1 do 2.
- 8 Pri ponovni namestitvi [trdega diska](#) upoštevajte navodila od koraka 1 do 3.
- 9 Ponovno namestite [pokrov osnovne plošče](#).
- 10 Ponovno namestite [baterijo](#).

Posodobitev BIOS-a

Ko je na voljo posodobitev ali po ponovni namestitvi matične plošče boste morda morali posodobiti BIOS. Za posodobitev BIOS-a:

- 1 Vklopite računalnik.
- 2 Pojdite na **dell.com/support**.
- 3 Če imate servisno oznako svojega računalnika, jo vnesite in kliknite **Submit** (Pošlji).
Če nimate servisne oznake računalnika, kliknite **Detect My Product** (Zaznaj moj izdelek), da omogočite samodejno zaznavanje servisne oznake.
 **OPOMBA:** Če servisne oznake ni mogoče zaznati samodejno, izberite svoj izdelek v kategorijah izdelkov.
- 4 Kliknite **Get Drivers and Downloads** (Pridobi gonilnike in prenašanje).
- 5 Kliknite **View All Drivers** (Ogled vseh gonilnikov).
- 6 V spustnem meniju **Operating System** (Operacijski sistem) izberite operacijski sistem, ki je nameščen na računalniku.
- 7 Kliknite **BIOS**.
- 8 Kliknite **Download File** (Prenesi datoteko), da se prenese najnovejša različica BIOS-a za vaš računalnik.
- 9 Na naslednji strani izberite **Single-file download** (Prenos ene datoteke) in kliknite **Continue** (Naprej).
- 10 Shranite datoteko in ko je prenos dokončan, poiščite mapo, kamor ste shranili posodobitveno datoteko.
- 11 Dvokliknite ikono datoteke za posodobitev BIOS-a in upoštevajte navodila na zaslonu.

Iskanje pomoči in stik z družbo Dell

Viri samopomoči

Informacije ter pomoč v zvezi z izdelki in storitvami Dell so na voljo na naslednjih spletnih virih samopomoči:

Informacije o samopomoči	Možnosti samopomoči
Dostop do pomoči Windows	Windows 8.1 – Odprite čarobni gumb »Iskanje«, v iskalno polje vnesite <i>Pomoč in podpora</i> in pritisnite tipko <i>Enter</i> . Windows 7 – Kliknite Start → Pomoč in podpora .
Informacije o izdelkih in storitvah Dell	Obiščite spletno mesto dell.com
Informacije o odpravljanju težav, uporabniški priročniki, navodila za namestitvev, specifikacije izdelka, spletni dnevnik s tehnično pomočjo, gonilniki, posodobitve programske opreme in tako naprej	Obiščite spletno mesto dell.com/support
Informacije o sistemu Microsoft Windows 8.1	Obiščite spletno mesto dell.com/windows8
Informacije o sistemu Microsoft Windows 7	Kliknite Start → Vsi programi → Dokumentacija Dell za pomoč .
Naučite se več o operacijskem sistemu, o tem, kako namestiti in uporabljati računalnik, o varnostnem kopiranju podatkov, diagnostiki in tako dalje.	Glejte <i>Jaz in moj Dell</i> na spletni strani dell.com/support/manuals .

Vzpostavljanje stika z družbo Dell

Če želite vzpostaviti stik z družbo Dell za prodajo, tehnično podporo ali podporo uporabnikom, obiščite **dell.com/contactdell**.



OPOMBA: Storitve so odvisne od države in izdelka in niso na voljo za vse države.



OPOMBA: Če nimate na voljo povezave z internetom, lahko kontaktne informacije najdete na vašem računu o nakupu, embalaži, blagajniškemu izpisku ali v katalogu izdelkov Dell.