

Inspiron 17



5000 Series

Manual de service

Model computer: Inspiron 17-5749
Reglementare de Model: P26E
Reglementare de Tip: P26E001



Note, atenționări și avertismente

-  **NOTIFICARE:** O NOTĂ indică informații importante care vă ajută să optimizați utilizarea computerului.
 -  **AVERTIZARE:** O ATENȚIONARE indică un pericol potențial de deteriorare a hardware-ului sau de pierdere de date și vă arată cum să evitați problema.
 -  **AVERTISMENT:** Un AVERTISMENT indică un pericol potențial de deteriorare a bunurilor, de vătămare corporală sau de deces.
-

Copyright © 2014 Dell Inc. Toate drepturile rezervate. Acest produs este protejat de legile din S.U.A. și de legile internaționale privind drepturile de autor și proprietatea intelectuală. Dell™ și sigla Dell sunt mărci comerciale ale Dell Inc. în Statele Unite și/sau alte jurisdicții. Toate celelalte mărci și denumiri menționate aici pot fi mărci comerciale ale companiilor respective.

Cuprins

Înainte de a efectua lucrări în interiorul computerului.....	9
Înainte de a începe	9
Instrucțiuni de siguranță.....	9
Instrumente recomandate.....	11
După efectuarea lucrărilor în interiorul computerului.....	12
Scoaterea bateriei.....	13
Procedură.....	13
Remontarea bateriei.....	14
Procedură.....	14
Scoaterea capacului bazei.....	15
Cerințe prealabile.....	15
Procedură.....	16
Remontarea capacului bazei.....	17
Procedură.....	17
Cerințe ulterioare.....	17
Scoaterea unității optice.....	18
Cerințe prealabile.....	18
Procedură.....	18
Remontarea unității optice.....	21
Procedură.....	21
Cerințe ulterioare.....	21

Scoaterea hard diskului.....	22
Cerințe prealabile.....	22
Procedură.....	22
Remontarea hard diskului.....	25
Procedură.....	25
Cerințe ulterioare.....	25
Scoaterea modului de memorie.....	26
Cerințe prealabile.....	26
Procedură.....	27
Remontarea modului de memorie.....	28
Procedură.....	28
Cerințe ulterioare.....	29
Scoaterea cardului wireless.....	30
Cerințe prealabile.....	30
Procedură.....	30
Remontarea cardului wireless.....	32
Procedură.....	32
Cerințe ulterioare.....	32
Scoaterea tastaturii.....	33
Cerințe prealabile.....	33
Procedură.....	33
Remontarea tastaturii.....	36
Procedură.....	36
Plierea cablurilor tastaturii.....	36
Cerințe ulterioare.....	39

Scoaterea zonei de sprijin pentru mâini.....	40
Cerințe prealabile.....	40
Procedură.....	41
Remontarea zonei de sprijin pentru mâini.....	45
Procedură.....	45
Cerințe ulterioare.....	45
Scoaterea plăcii cu butonul de alimentare.....	46
Cerințe prealabile.....	46
Procedură.....	46
Remontarea plăcii butonului de alimentare.....	48
Procedură.....	48
Cerințe ulterioare.....	48
Scoaterea touchpadului.....	49
Cerințe prealabile.....	49
Procedură.....	49
Remontarea touchpadului.....	51
Procedură.....	51
Cerințe ulterioare.....	51
Scoaterea plăcii cu conectori pentru baterie.....	52
Cerințe prealabile.....	52
Procedură.....	53
Remontarea plăcii cu conectori pentru baterie.....	54
Procedură.....	54
Cerințe ulterioare.....	54

Îndepărtarea panoului I/O.....	55
Cerințe prealabile.....	55
Procedură.....	55
Remontarea plăcii I/O.....	57
Procedură.....	57
Cerințe ulterioare.....	57
Scoaterea plăcii cu conectori a unității optice.....	58
Cerințe prealabile.....	58
Procedură.....	59
Remontarea plăcii cu conectori a unității optice.....	60
Procedură.....	60
Cerințe ulterioare.....	60
Scoaterea bateriei de tip pastilă.....	61
Cerințe prealabile.....	61
Procedură.....	61
Remontarea bateriei rotunde.....	63
Procedură.....	63
Cerințe ulterioare.....	63
Scoaterea difuzoarelor.....	64
Cerințe prealabile.....	64
Procedură.....	64
Remontarea boxelor.....	66
Procedură.....	66
Cerințe ulterioare.....	66

Scoaterea plăcii de sistem.....	67
Cerințe prealabile.....	67
Procedură.....	68
Remontarea plăcii de sistem.....	71
Procedură.....	71
Cerințe ulterioare.....	72
Scoaterea ansamblului radiatorului.....	73
Cerințe prealabile.....	73
Procedură.....	74
Remontarea ansamblului radiatorului.....	75
Procedură.....	75
Cerințe ulterioare.....	75
Scoaterea ansamblului afișajului.....	77
Cerințe prealabile.....	77
Procedură.....	77
Remontarea ansamblului afișajului.....	80
Procedură.....	80
Cerințe ulterioare.....	80
Scoaterea cadrului ecranului.....	82
Cerințe prealabile.....	82
Procedură.....	82
Remontarea cadrului afișajului.....	84
Procedură.....	84
Cerințe ulterioare.....	84

Scoaterea camerei.....	85
Cerințe prealabile.....	85
Procedură.....	85
Remontarea camerei.....	87
Procedură.....	87
Cerințe ulterioare.....	87
Scoaterea panoului afișajului.....	88
Cerințe prealabile.....	88
Procedură.....	88
Remontarea panoului afișajului.....	91
Procedură.....	91
Cerințe ulterioare.....	91
Scoaterea capacului din spate al afișajului și a ansamblului antenei.....	93
Cerințe prealabile.....	93
Procedură.....	94
Remontarea capacului din spate al afișajului și a ansamblului antenei.....	95
Procedură.....	95
Cerințe ulterioare.....	95
Actualizarea sistemului BIOS.....	96
Obținerea asistenței și cum se poate contacta Dell.....	97
Resurse automate de asistență.....	97
Cum se poate contacta Dell.....	98

Înainte de a efectua lucrări în interiorul computerului





AVERTIZARE: Pentru a evita deteriorarea componentelor și a cardurilor, prindeți-le de margini și evitați atingerea pinilor și a contactelor.











NOTIFICARE: Este posibil ca imaginile din acest document să difere față de computer în funcție de configurația comandată.

Înainte de a începe

- 1 Salvați și închideți toate fișierele deschise și ieșiți din toate aplicațiile deschise.
- 2 Închideți computerul.
 - Windows 8.1: În ecranul **Start**, faceți clic sau atingeți pictograma de alimentare  → **Închidere**.
 - Windows 7: Faceți clic sau atingeți **Start** → **Închidere** .
-  **NOTIFICARE:** Dacă utilizați un alt sistem de operare, consultați documentația sistemului de operare pentru instrucțiuni privind închiderea.
- 3 Deconectați computerul și toate dispozitivele atașate de la prizele electrice.
- 4 Deconectați toate cablurile, cum ar fi cablurile de telefon, cablurile de rețea și altele, de la computer.
- 5 Deconectați toate dispozitivele și echipamentele periferice atașate, cum ar fi tastatura, mouse-ul, monitorul și altele, de la computer.
- 6 Scoateți orice carduri de stocare și discuri optice din computer, dacă este cazul.

Instrucțiuni de siguranță

Utilizați următoarele instrucțiuni de siguranță pentru a vă proteja computerul împotriva eventualelor deteriorări și a vă asigura siguranța personală.

-  **AVERTISMENT:** Înainte de a efectua lucrări în interiorul computerului, citiți informațiile privind siguranța livrate împreună cu computerul. Pentru informații suplimentare despre cele mai bune practici privind siguranța, consultați pagina de pornire privind conformitatea cu reglementările, la adresa dell.com/regulatory_compliance.
-  **AVERTISMENT:** Deconectați toate sursele de alimentare înainte de a deschide capacul sau panourile computerului. După ce finalizați lucrările în interiorul computerului, remontați toate capacele, panourile și șuruburile înainte de a conecta sursa de alimentare.
-  **AVERTIZARE:** Pentru a evita deteriorarea computerului, asigurați-vă că suprafața de lucru este plană și curată.
-  **AVERTIZARE:** Pentru a evita deteriorarea componentelor și a cardurilor, prindeți-le de margini și evitați atingerea pinilor și a contactelor.
-  **AVERTIZARE:** Trebuie să efectuați lucrări de depanare și de reparații doar conform autorizării sau instrucțiunilor din partea echipei de asistență tehnică Dell. Deteriorările cauzate de lucrările de service care nu sunt autorizate de către Dell nu sunt acoperite de garanție. Consultați instrucțiunile privind siguranța care sunt livrate împreună cu produsul sau se găsesc la adresa dell.com/regulatory_compliance.
-  **AVERTIZARE:** Înainte de a atinge vreun obiect din interiorul computerului, conectați-vă la împământare atingând o suprafață metalică nevopsită, cum ar fi placa metalică de pe partea din spate a computerului. În timp ce lucrați, atingeți periodic o suprafață metalică nevopsită pentru a disipa electricitatea statică, care poate deteriora componentele interne.
-  **AVERTIZARE:** Când deconectați un cablu, trageți de conector sau de lamela de tragere, nu de cablul propriu-zis. Anumite cabluri au conectori cu lamele de blocare sau șuruburi moletate pe care trebuie să le decuplați înainte de a deconecta cablul. Când se deconectează cabluri, păstrați-le aliniate uniform pentru a evita îndoirea oricăror pini de conector. Când se conectează cabluri, asigurați-vă că porturile și conectorii sunt orientați și aliniați corect.
-  **AVERTIZARE:** Pentru a deconecta un cablu de rețea, întâi decuplați cablul de la computer, apoi decuplați-l de la dispozitivul de rețea.



AVERTIZARE: Apăsați și scoateți toate cardurile instalate din cititorul de carduri de stocare.

Instrumente recomandate

Procedurile din acest document pot necesita următoarele instrumente:

- șurubelniță Phillips
- știft de plastic

După efectuarea lucrărilor în interiorul computerului

 **AVERTIZARE: Dacă lăsați șuruburi rătăcite sau desprinse în interiorul computerului, acesta poate suferi deteriorări grave.**

- 1 Remontați toate șuruburile și asigurați-vă că nu rămâne niciun șurub rătăcit în interiorul computerului.
- 2 Conectați toate dispozitivele externe, echipamentele periferice și cablurile scoase înainte de a efectua lucrări în interiorul computerului.
- 3 Remontați toate cardurile de stocare, discurile și orice alte componente scoase înainte de a efectua lucrări în interiorul computerului.
- 4 Conectați computerul și toate dispozitivele atașate la prizele electrice.
- 5 Porniți computerul.

Scoaterea bateriei

⚠ AVERTISMENT: Înainte de a efectua lucrări în interiorul computerului, citiți informațiile privind siguranța livrate împreună cu computerul și urmați pașii din secțiunea [Înainte de a efectua lucrări în interiorul computerului](#). După efectuarea lucrărilor în interiorul computerului, urmați instrucțiunile din secțiunea [După efectuarea lucrărilor în interiorul computerului](#). Pentru informații suplimentare despre cele mai bune practici privind siguranța, consultați pagina de pornire privind conformitatea cu reglementările, la adresa dell.com/regulatory_compliance.

Procedură

- 1 Închideți afișajul și întoarceți computerul invers.
- 2 Glisați dispozitivele de blocare a bateriei în poziția deblocat.

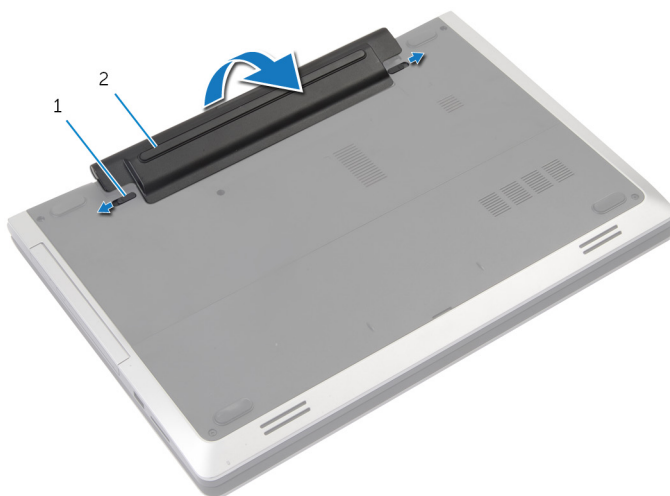

1 dispozitivele de blocare (2) 2 bateria

- 3 Scoateți bateria din compartimentul ei.
- 4 Întoarceți computerul invers și deschideți afișajul la un unghi cât mai larg.
- 5 Mențineți apăsat butonul de alimentare timp de 5 secunde pentru legarea la masă a plăcii de sistem.

Remontarea bateriei



AVERTISMENT: Înainte de a efectua lucrări în interiorul computerului, citiți informațiile privind siguranța livrate împreună cu computerul și urmați pașii din secțiunea [Înainte de a efectua lucrări în interiorul computerului](#). După efectuarea lucrărilor în interiorul computerului, urmați instrucțiunile din secțiunea [După efectuarea lucrărilor în interiorul computerului](#). Pentru informații suplimentare despre cele mai bune practici privind siguranța, consultați pagina de pornire privind conformitatea cu reglementările, la adresa dell.com/regulatory_compliance.

Procedură

- 1 Aliniați lamelele bateriei cu sloturile din compartimentul bateriei.
- 2 Fixați bateria în poziție.

Scoaterea capacului bazei



AVERTISMENT: Înainte de a efectua lucrări în interiorul computerului, citiți informațiile privind siguranța livrate împreună cu computerul și urmați pașii din secțiunea [Înainte de a efectua lucrări în interiorul computerului](#). După efectuarea lucrărilor în interiorul computerului, urmați instrucțiunile din secțiunea [După efectuarea lucrărilor în interiorul computerului](#). Pentru informații suplimentare despre cele mai bune practici privind siguranța, consultați pagina de pornire privind conformitatea cu reglementările, la adresa dell.com/regulatory_compliance.

Cerințe prealabile

Scoateți [bateria](#).

Procedură

- 1 Scoateți șuruburile care fixează capacul bazei pe baza computerului.

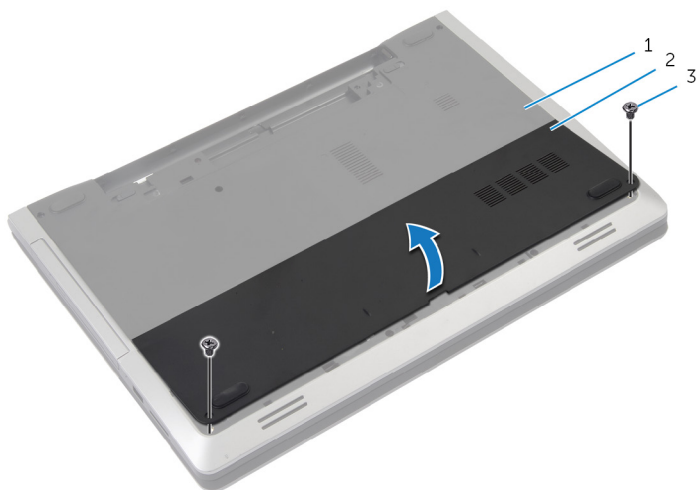

1 baza computerului

2 capacul bazei

3 șuruburile (2)

- 2 Folosind vârful degetelor, scoateți capacul bazei și ridicați-l de pe baza computerului.

Remontarea capacului bazei



AVERTISMENT: Înainte de a efectua lucrări în interiorul computerului, citiți informațiile privind siguranța livrate împreună cu computerul și urmați pașii din secțiunea [Înainte de a efectua lucrări în interiorul computerului](#). După efectuarea lucrărilor în interiorul computerului, urmați instrucțiunile din secțiunea [După efectuarea lucrărilor în interiorul computerului](#). Pentru informații suplimentare despre cele mai bune practici privind siguranța, consultați pagina de pornire privind conformitatea cu reglementările, la adresa dell.com/regulatory_compliance.

Procedură

- 1 Glisați lamelele de pe capacul bazei în sloturile de pe baza computerului și fixați capacul bazei în poziție.
- 2 Remontați șuruburile care fixează capacul bazei pe baza computerului.

Cerințe ulterioare

Remontați [bateria](#).

Scoaterea unității optice



AVERTISMENT: Înainte de a efectua lucrări în interiorul computerului, citiți informațiile privind siguranța livrate împreună cu computerul și urmați pașii din secțiunea [Înainte de a efectua lucrări în interiorul computerului](#). După efectuarea lucrărilor în interiorul computerului, urmați instrucțiunile din secțiunea [După efectuarea lucrărilor în interiorul computerului](#). Pentru informații suplimentare despre cele mai bune practici privind siguranța, consultați pagina de pornire privind conformitatea cu reglementările, la adresa dell.com/regulatory_compliance.

Cerințe prealabile

Scoateți [bateria](#).

Procedură

- 1 Scoateți șurubul care fixează ansamblul unității optice pe baza computerului.

- 2 Cu ajutorul degetelor, scoateți prin glisare ansamblul unității optice din compartimentul pentru unități optice.

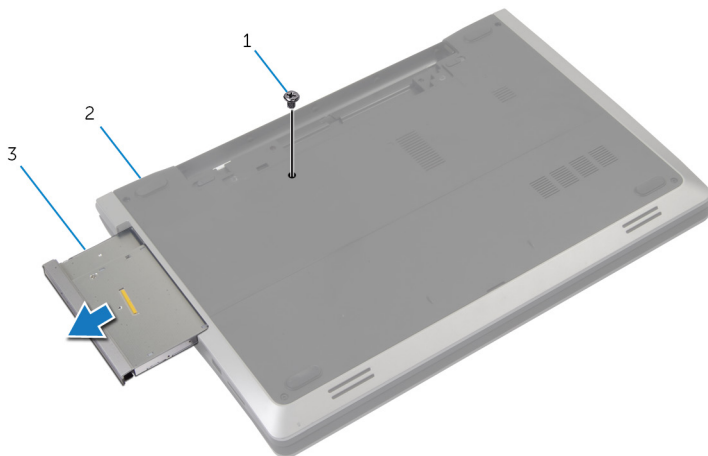

1 șurubul

2 baza computerului

3 ansamblul unității optice

- 3 Scoateți șurubul care fixează suportul unității optice pe ansamblul unității optice.
- 4 Scoateți suportul unității optice din unitatea optică.

- 5 Desprindeți cu atenție cadrul unității optice și scoateți-l de pe unitatea optică.

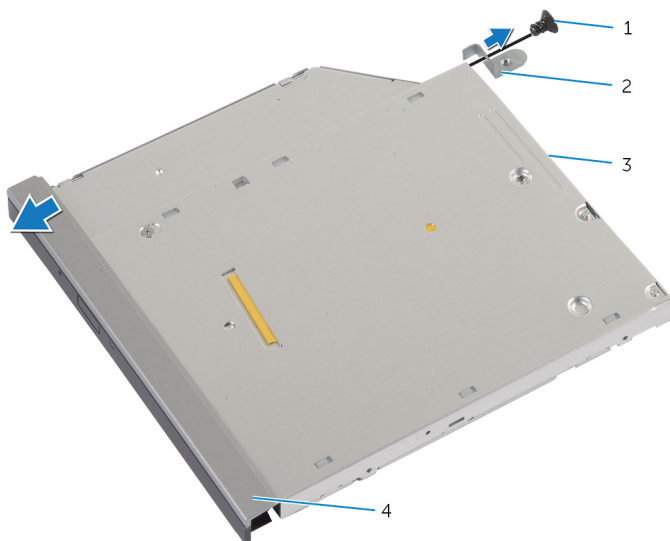

- | | | | |
|---|-----------------|---|--------------------------|
| 1 | șurubul | 2 | suportul unității optice |
| 3 | unitatea optică | 4 | cadrul unității optice |

Remontarea unității optice



AVERTISMENT: Înainte de a efectua lucrări în interiorul computerului, citiți informațiile privind siguranța livrate împreună cu computerul și urmați pașii din secțiunea [Înainte de a efectua lucrări în interiorul computerului](#). După efectuarea lucrărilor în interiorul computerului, urmați instrucțiunile din secțiunea [După efectuarea lucrărilor în interiorul computerului](#). Pentru informații suplimentare despre cele mai bune practici privind siguranța, consultați pagina de pornire privind conformitatea cu reglementările, la adresa dell.com/regulatory_compliance.



Procedură

- 1 Aliniați lamelele de pe cadrul unității optice cu sloturile de pe unitatea optică și fixați cadrul unității optice în poziție.
- 2 Aliniați orificiul pentru șuruburi de pe suportul unității optice cu orificiul pentru șuruburi de pe ansamblul unității optice.
- 3 Remontați șurubul care fixează suportul unității optice pe ansamblul unității optice.
- 4 Glisați ansamblul unității optice în compartimentul pentru unitatea optică și aliniați orificiul pentru șuruburi de pe suportul unității optice cu orificiul pentru șuruburi de pe baza computerului.
- 5 Remontați șurubul care fixează ansamblul unității optice pe baza computerului.

Cerințe ulterioare

Remontați [bateria](#).

Scoaterea hard diskului

-  **AVERTISMENT:** Înainte de a efectua lucrări în interiorul computerului, citiți informațiile privind siguranța livrate împreună cu computerul și urmați pașii din secțiunea [Înainte de a efectua lucrări în interiorul computerului](#). După efectuarea lucrărilor în interiorul computerului, urmați instrucțiunile din secțiunea [După efectuarea lucrărilor în interiorul computerului](#). Pentru informații suplimentare despre cele mai bune practici privind siguranța, consultați pagina de pornire privind conformitatea cu reglementările, la adresa dell.com/regulatory_compliance.
-  **AVERTIZARE:** Hard diskurile sunt fragile. Procedați cu atenție când manipulați hard diskul.
-  **AVERTIZARE:** Pentru a evita pierderea datelor, nu scoateți hard diskul în timp ce computerul este pornit sau se află în stare de repaus.

Cerințe prealabile

- 1 Scoateți [bateria](#).
- 2 Scoateți [capacul bazei](#).

Procedură

- 1 Scoateți șurubul care fixează ansamblul hard diskului pe baza computerului.
- 2 Utilizând lamela de tragere, glisați ansamblul hard diskului pentru a-l deconecta de la placa de sistem.

- 3** Ridicați ansamblul hard diskului de pe baza computerului.

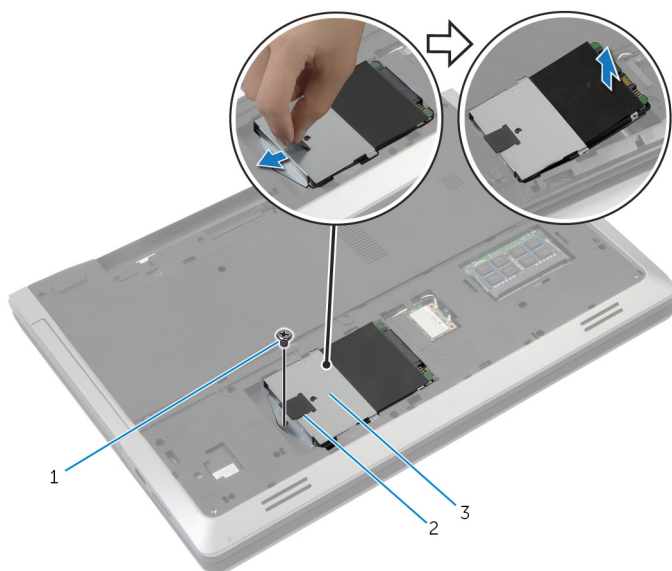

1 șurubul

2 lamela de tragere

3 ansamblul hard diskului

- 4** Scoateți șuruburile care fixează suportul hard diskului pe hard disk.

- 5 Utilizând lamela de tragere, scoateți prin ridicare suportul hard diskului de pe hard disk.

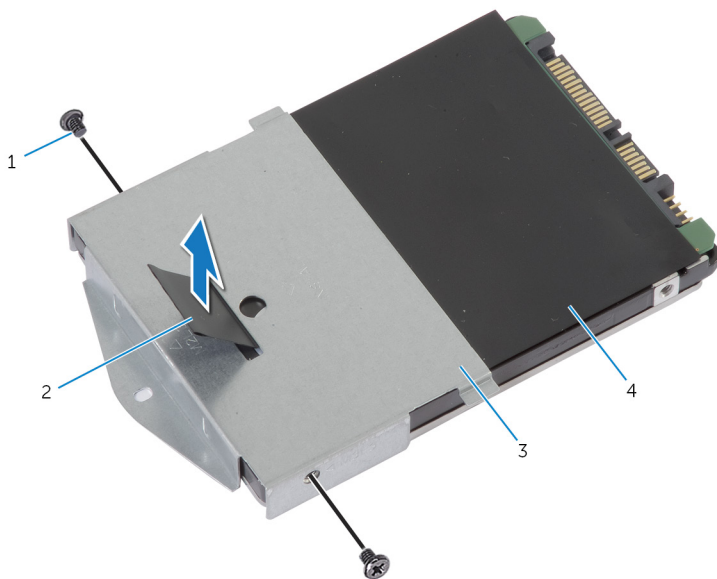

- | | | | |
|---|------------------------|---|-------------------|
| 1 | șuruburile (2) | 2 | lamela de tragere |
| 3 | suportul hard diskului | 4 | hard diskul |

Remontarea hard diskului

 **AVERTISMENT:** Înainte de a efectua lucrări în interiorul computerului, citiți informațiile privind siguranța livrate împreună cu computerul și urmați pașii din secțiunea [Înainte de a efectua lucrări în interiorul computerului](#). După efectuarea lucrărilor în interiorul computerului, urmați instrucțiunile din secțiunea [După efectuarea lucrărilor în interiorul computerului](#). Pentru informații suplimentare despre cele mai bune practici privind siguranța, consultați pagina de pornire privind conformitatea cu reglementările, la adresa dell.com/regulatory_compliance.

 **AVERTIZARE:** Hard diskurile sunt fragile. Procedați cu atenție când manipulați hard diskul.

Procedură

- 1 Aliniați orificiile pentru șuruburi de pe suportul hard diskului cu orificiile pentru șuruburi de pe hard disk.
- 2 Remontați șuruburile care fixează suportul hard diskului pe hard disk.
- 3 Așezați ansamblul hard diskului în compartimentul pentru hard diskuri.
- 4 Glisați ansamblul hard diskului și conectați-l la placa de sistem.
- 5 Remontați șurubul care fixează ansamblul hard diskului pe baza computerului.

Cerințe ulterioare

- 1 Remontați [capacul bazei](#).
- 2 Remontați [bateria](#).

Scoaterea modului de memorie



AVERTISMENT: Înainte de a efectua lucrări în interiorul computerului, citiți informațiile privind siguranța livrate împreună cu computerul și urmați pașii din secțiunea [Înainte de a efectua lucrări în interiorul computerului](#). După efectuarea lucrărilor în interiorul computerului, urmați instrucțiunile din secțiunea [După efectuarea lucrărilor în interiorul computerului](#). Pentru informații suplimentare despre cele mai bune practici privind siguranța, consultați pagina de pornire privind conformitatea cu reglementările, la adresa dell.com/regulatory_compliance.

Cerințe prealabile

- 1 Scoateți [bateria](#).
- 2 Scoateți [capacul bazei](#).

Procedură

- 1 Folosind vârful degetelor, desfaceți clemele de fixare de la fiecare capăt al fantei modulului de memorie până când modulul de memorie sare din poziția sa.

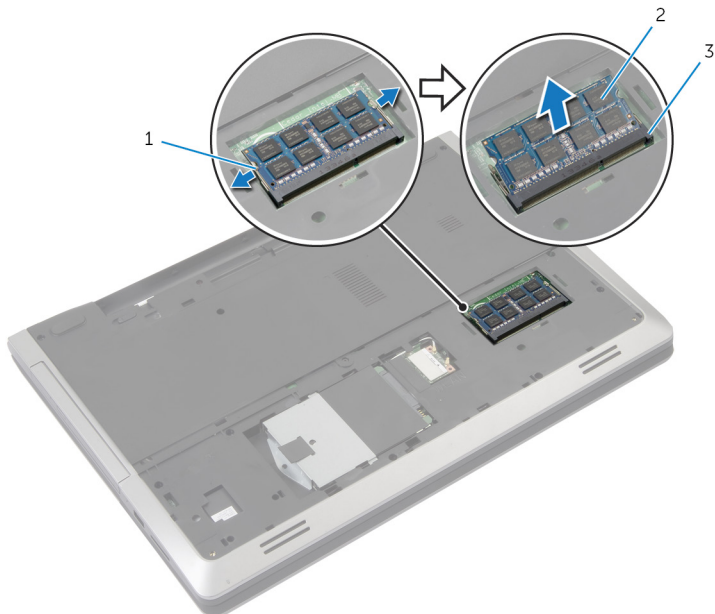

1 cleme de fixare (2)

2 modulul de memorie;

3 slotul modulului de memorie

- 2 Scoate prin glisare modul de memorie din fanta modulului de memorie.

Remontarea modului de memorie



AVERTISMENT: Înainte de a efectua lucrări în interiorul computerului, citiți informațiile privind siguranța livrate împreună cu computerul și urmați pașii din secțiunea [Înainte de a efectua lucrări în interiorul computerului](#). După efectuarea lucrărilor în interiorul computerului, urmați instrucțiunile din secțiunea [După efectuarea lucrărilor în interiorul computerului](#). Pentru informații suplimentare despre cele mai bune practici privind siguranța, consultați pagina de pornire privind conformitatea cu reglementările, la adresa dell.com/regulatory_compliance.

Procedură

- 1 Aliniați canelura de pe modulul de memorie cu lamela de pe slotul modului de memorie.

- 2 Glisați modulul de memorie în slot la un anumit unghi și apăsați modulul de memorie până când acesta se fixează cu un sunet specific în poziție.

 **NOTIFICARE:** Dacă nu auziți sunetul, scoateți modulul de memorie și reinstalați-l.

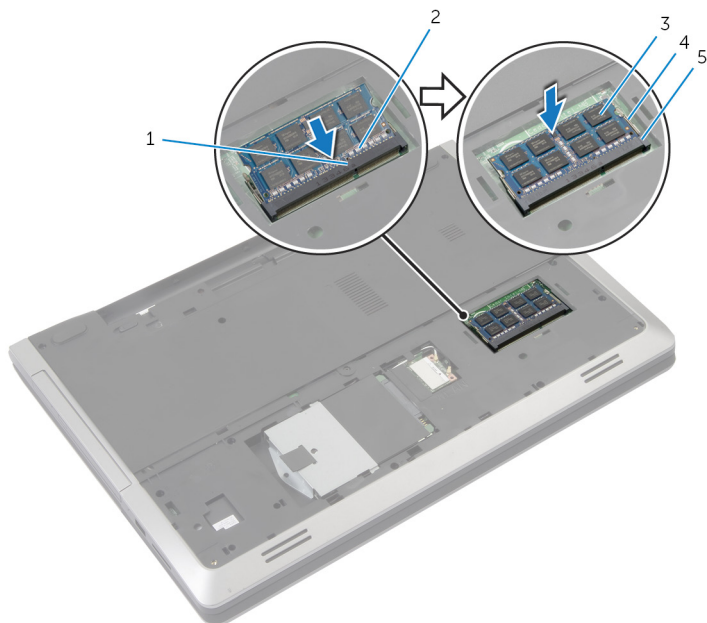

- | | | | |
|---|-----------------------------|---|---------------------|
| 1 | lamelă | 2 | canelură |
| 3 | modulul de memorie; | 4 | cleme de fixare (2) |
| 5 | slotul modulului de memorie | | |

Cerințe ulterioare

- 1 Remontați [capacul bazei](#).
- 2 Remontați [bateria](#).

Scoaterea cardului wireless



AVERTISMENT: Înainte de a efectua lucrări în interiorul computerului, citiți informațiile privind siguranța livrate împreună cu computerul și urmați pașii din secțiunea [Înainte de a efectua lucrări în interiorul computerului](#). După efectuarea lucrărilor în interiorul computerului, urmați instrucțiunile din secțiunea [După efectuarea lucrărilor în interiorul computerului](#). Pentru informații suplimentare despre cele mai bune practici privind siguranța, consultați pagina de pornire privind conformitatea cu reglementările, la adresa dell.com/regulatory_compliance.

Cerințe prealabile

- 1 Scoateți [bateria](#).
- 2 Scoateți [capacul bazei](#).

Procedură

- 1 Deconectați cablurile de antenă de la cardul wireless.
- 2 Împingeți lamela de fixare pentru a elibera cardul wireless.

3 Glisați și scoateți cardul wireless din slotul cardului wireless.

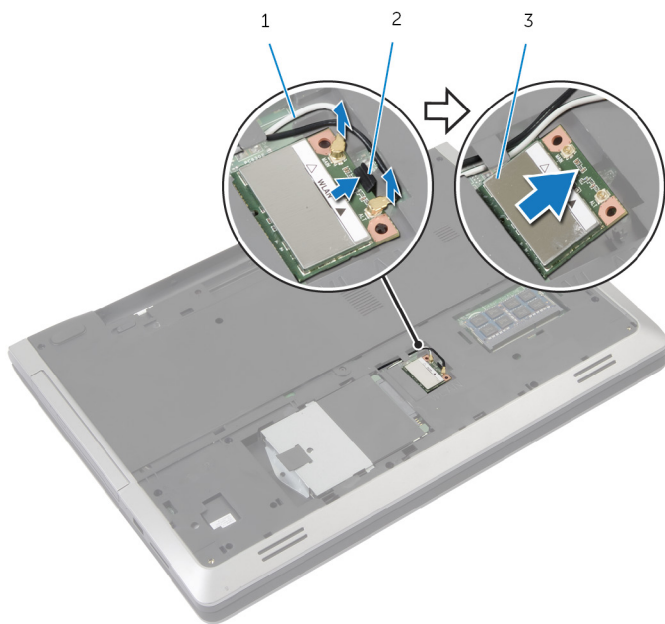

1 cablurile antenei (2)

2 lamela de fixare

3 cardul wireless

Remontarea cardului wireless

 **AVERTISMENT:** Înainte de a efectua lucrări în interiorul computerului, citiți informațiile privind siguranța livrate împreună cu computerul și urmați pașii din secțiunea [Înainte de a efectua lucrări în interiorul computerului](#). După efectuarea lucrărilor în interiorul computerului, urmați instrucțiunile din secțiunea [După efectuarea lucrărilor în interiorul computerului](#). Pentru informații suplimentare despre cele mai bune practici privind siguranța, consultați pagina de pornire privind conformitatea cu reglementările, la adresa dell.com/regulatory_compliance.

Procedură

 **AVERTIZARE:** Pentru a evita deteriorarea cardului wireless, nu amplasați niciun cablu sub acesta.

- 1 Aliniați canelura de pe cardul wireless cu lamela de pe slotul cardului wireless.
- 2 Introduceți cardul wireless la un anumit unghi în conector.
- 3 Împingeți în afară clema de fixare și fixați în poziție cardul wireless.
- 4 Conectați cablurile de antenă la cardul wireless.

Tabelul următor prezintă codul de culori al cablurilor de antenă pentru cardul wireless acceptat de computerul dvs.

Conectori pe cardul wireless	Codul culorilor cablurilor de antenă
Principal (triunghi alb)	alb
Auxiliar (triunghi negru)	negru

Cerințe ulterioare

- 1 Remontați [capacul bazei](#).
- 2 Remontați [bateria](#).

Scoaterea tastaturii



AVERTISMENT: Înainte de a efectua lucrări în interiorul computerului, citiți informațiile privind siguranța livrate împreună cu computerul și urmați pașii din secțiunea [Înainte de a efectua lucrări în interiorul computerului](#). După efectuarea lucrărilor în interiorul computerului, urmați instrucțiunile din secțiunea [După efectuarea lucrărilor în interiorul computerului](#). Pentru informații suplimentare despre cele mai bune practici privind siguranța, consultați pagina de pornire privind conformitatea cu reglementările, la adresa dell.com/regulatory_compliance.

Cerințe prealabile

Scoateți [bateria](#).

Procedură

- 1 Întoarceți computerul invers și deschideți afișajul la un unghi cât mai larg.
- 2 Folosind un traser de plastic, eliberați lamelele care fixează tastatura pe ansamblul zonei de sprijin pentru mâini.

- 3 Întoarceți cu grijă tastatura invers și așezați-o pe ansamblul zonei de sprijin pentru mâini.

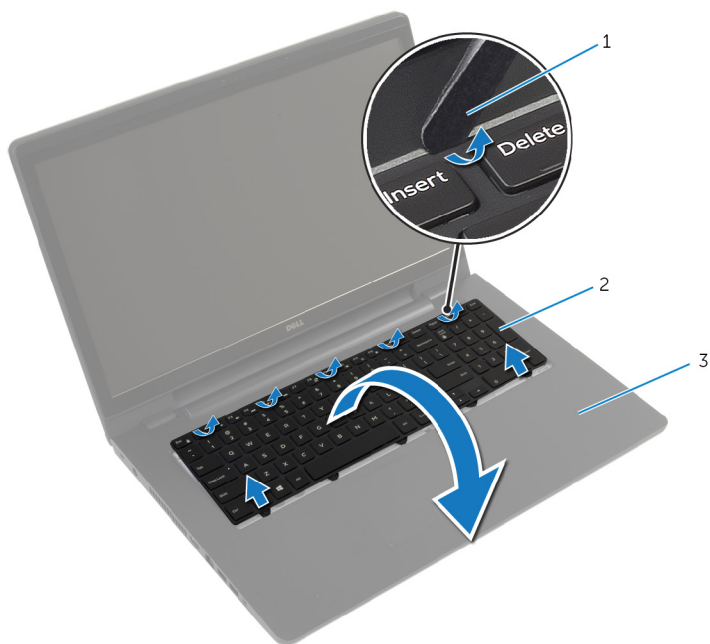

- 1 traserul de plastic 2 tastatura
3 ansamblul zonei de sprijin
pentru mâini

- 4 Ridicați dispozitivele de blocare și deconectați cablul tastaturii și cablul de retroiluminare a tastaturii de la placa de sistem.

 **NOTIFICARE:** Tastatura retroiluminată este opțională. Cablul de retroiluminare a tastaturii este prezent numai dacă laptopul este furnizat cu o tastatură retroiluminată.

- 5 Ridicați tastatura împreună cu cablurile de pe ansamblul zonei de sprijin pentru mâini.

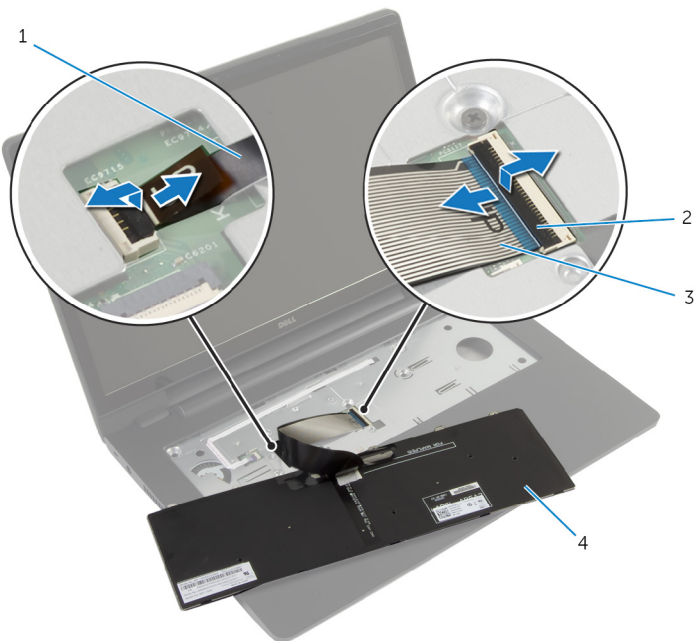

- | | | | |
|---|---------------------------------------|---|------------------------------|
| 1 | cablul de retroiluminare a tastaturii | 2 | dispozitivele de blocare (2) |
| 3 | cablul tastaturii | 4 | tastatura |

Remontarea tastaturii



AVERTISMENT: Înainte de a efectua lucrări în interiorul computerului, citiți informațiile privind siguranța livrate împreună cu computerul și urmați pașii din secțiunea [Înainte de a efectua lucrări în interiorul computerului](#). După efectuarea lucrărilor în interiorul computerului, urmați instrucțiunile din secțiunea [După efectuarea lucrărilor în interiorul computerului](#). Pentru informații suplimentare despre cele mai bune practici privind siguranța, consultați pagina de pornire privind conformitatea cu reglementările, la adresa dell.com/regulatory_compliance.

Procedură



NOTIFICARE: Dacă instalați o tastatură nouă, pliați cablurile în același mod în care sunt pliate cablurile tastaturii vechi. Pentru informații suplimentare, consultați „[Plierea cablurilor tastaturii](#)”.

- 1 Glisați cablul tastaturii și cablul de retroiluminare a tastaturii în conectorii de pe placa de sistem și apăsați pe dispozitivele de blocare pentru a fixa cablurile.
- 2 Întoarceți tastatura invers, glisați lamelele de pe tastatură în fantele de pe ansamblul zonei de sprijin pentru mâini și fixați tastatura în poziție.

Plierea cablurilor tastaturii



NOTIFICARE: Cablul de retroiluminare a tastaturii este prezent numai în cazul tastaturilor retroilluminate.



NOTIFICARE: Cablurile atașate la tastatura nouă nu sunt pliate atunci o primiți

- 1 Așezați tastatura pe o suprafață plană și curată.

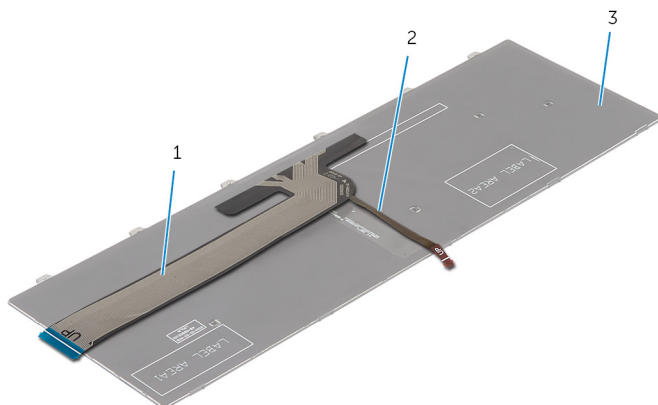

1 cablul tastaturii

2 cablul de retroiluminare a
tastaturii

3 tastatura



AVERTIZARE: Nu strângeți excesiv atunci când pliați cablurile.

- 2 Ridicați cablul tastaturii și pliați ușor cablul de retroiluminare a tastaturii urmând linia de pliere.

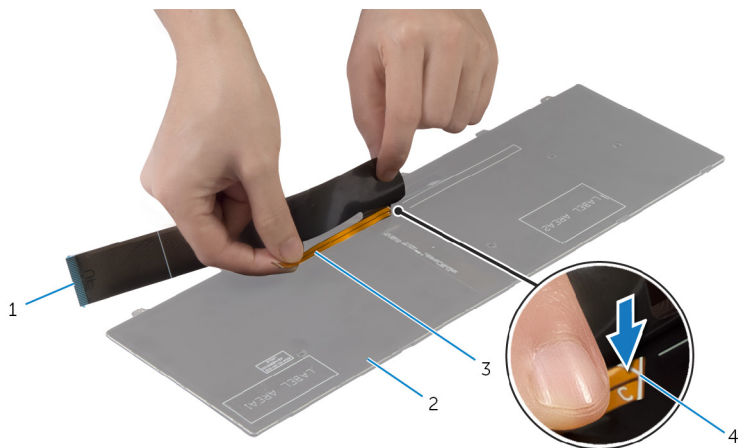

- | | | | |
|---|---------------------------------------|---|-----------------|
| 1 | cablul tastaturii | 2 | tastatura |
| 3 | cablul de retroiluminare a tastaturii | 4 | linia de pliere |

- 3 Folosind linia de aliniere, pliați ușor cablul tastaturii.

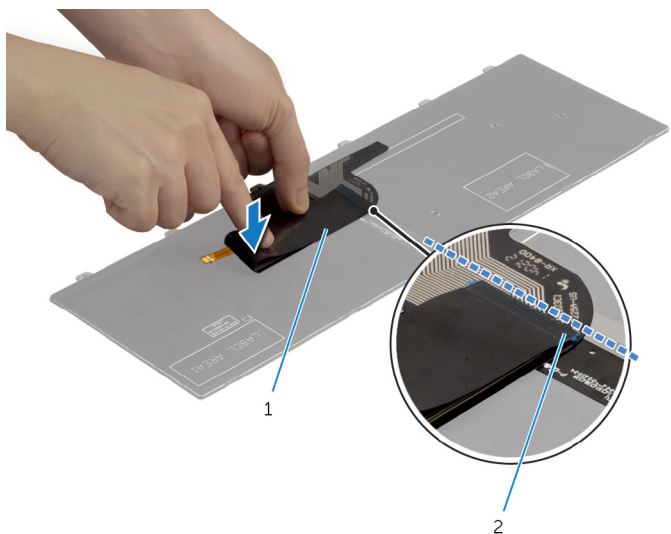

1 cablul tastaturii

2 linia de aliniere

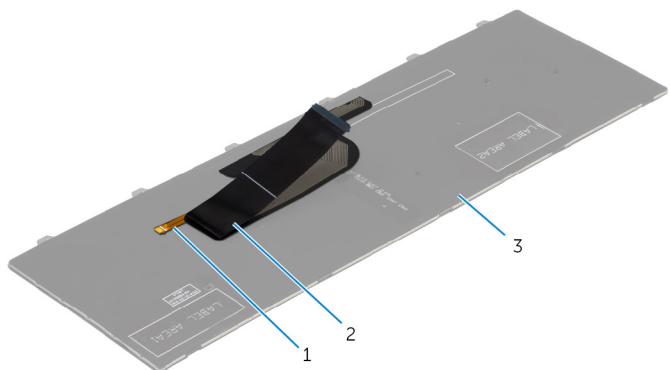

1 cablul de retroiluminare a tastaturii

2 cablul tastaturii

3 tastatura

Cerințe ulterioare

Remontați [bateria](#).

Scoaterea zonei de sprijin pentru mâini

 **AVERTISMENT:** Înainte de a efectua lucrări în interiorul computerului, citiți informațiile privind siguranța livrate împreună cu computerul și urmați pașii din secțiunea [Înainte de a efectua lucrări în interiorul computerului](#). După efectuarea lucrărilor în interiorul computerului, urmați instrucțiunile din secțiunea [După efectuarea lucrărilor în interiorul computerului](#). Pentru informații suplimentare despre cele mai bune practici privind siguranța, consultați pagina de pornire privind conformitatea cu reglementările, la adresa dell.com/regulatory_compliance.

Cerințe prealabile

- 1 Scoateți [bateria](#).
- 2 Scoateți [capacul bazei](#).
- 3 Urmăți procedura de la pasul 1 până la pasul 3 pentru scoaterea [hard diskului](#).
- 4 Scoateți [unitatea optică](#).
- 5 Scoateți [tastatura](#).

Procedură

- 1 Scoateți șuruburile care fixează zona de sprijin pentru mâini pe placa de sistem.

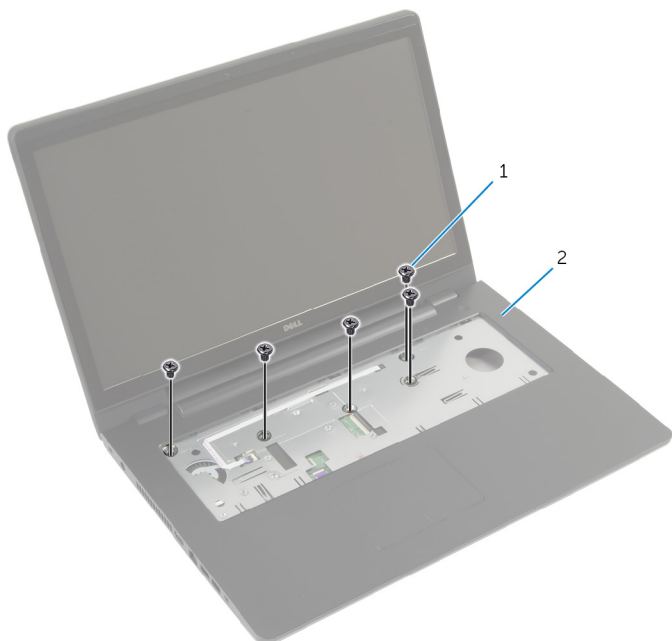

1 șuruburi (5)

2 zona de sprijin pentru mâini

- 2 Închideți afișajul și întoarceți computerul invers.

- 3** Scoateți șuruburile care fixează zona de sprijin pentru mâini pe baza computerului.

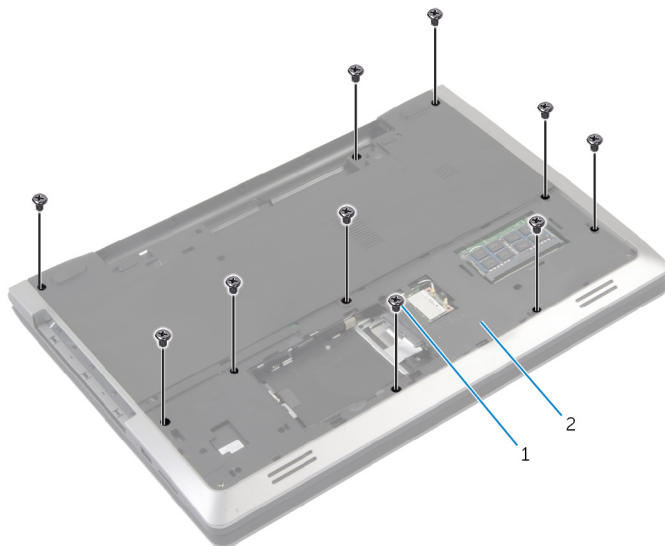

1 șuruburile (10)

2 baza computerului

- 4** Întoarceți computerul invers și deschideți afișajul la un unghi cât mai larg.

- 5 Ridicați dispozitivele de blocare a conectorului și deconectați cablul plăcii butonului de alimentare și cablul touchpadului de la placa de sistem.

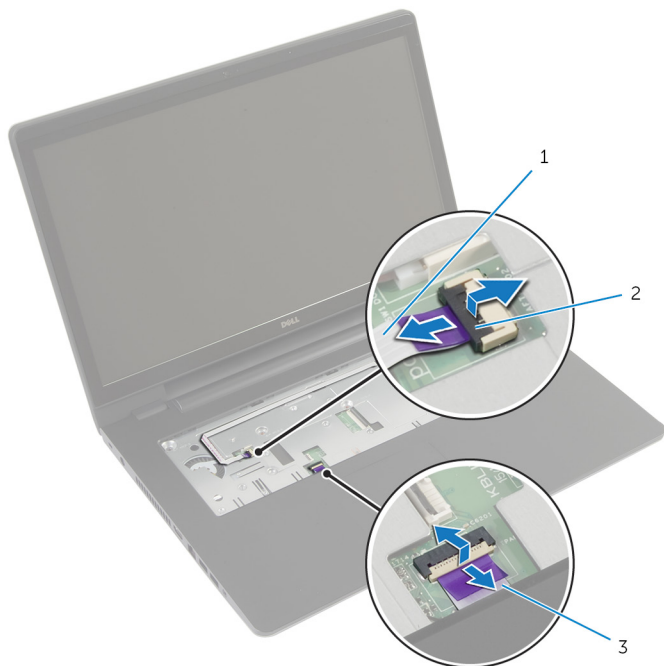

1 cablul plăcii butonului de alimentare

2 dispozitivele de blocare a conectorului (2)

3 cablul touchpadului

- 6 Utilizând un traser de plastic, ridicați cu atenție și eliberați lamelele de pe zona de sprijin pentru mâini din sloturile de pe baza computerului.



1 traserul de plastic

2 zona de sprijin pentru
mâini

- 7 Scoateți prin ridicare zona de sprijin pentru mâini din ansamblul afișajului.

Remontarea zonei de sprijin pentru mâini

 **AVERTISMENT:** Înainte de a efectua lucrări în interiorul computerului, citiți informațiile privind siguranța livrate împreună cu computerul și urmați pașii din secțiunea [Înainte de a efectua lucrări în interiorul computerului](#). După efectuarea lucrărilor în interiorul computerului, urmați instrucțiunile din secțiunea [După efectuarea lucrărilor în interiorul computerului](#). Pentru informații suplimentare despre cele mai bune practici privind siguranța, consultați pagina de pornire privind conformitatea cu reglementările, la adresa dell.com/regulatory_compliance.

Procedură

- 1 Aliniați lamelele de pe zona de sprijin pentru mâini cu fantele de pe baza computerului și fixați în poziție zona de sprijin pentru mâini.
- 2 Remontați șuruburile care fixează zona de sprijin pentru mâini pe placa de sistem.
- 3 Glisați cablul touchpadului și cablul plăcii butonului de alimentare în conectorii de pe placa de sistem și apăsați dispozitivele de blocare a conectorului pentru a fixa cablurile.
- 4 Închideți afișajul și întoarceți computerul invers.
- 5 Remontați șuruburile care fixează zona de sprijin pentru mâini pe baza computerului.

Cerințe ulterioare

- 1 Remontați [tastatura](#).
- 2 Remontați [unitatea optică](#).
- 3 Urmăriți procedura de la pasul 3 până la pasul 5 pentru remontarea [hard diskului](#).
- 4 Remontați [capacul bazei](#).
- 5 Remontați [bateria](#).

Scoaterea plăcii cu butonul de alimentare



AVERTISMENT: Înainte de a efectua lucrări în interiorul computerului, citiți informațiile privind siguranța livrate împreună cu computerul și urmați pașii din secțiunea [Înainte de a efectua lucrări în interiorul computerului](#). După efectuarea lucrărilor în interiorul computerului, urmați instrucțiunile din secțiunea [După efectuarea lucrărilor în interiorul computerului](#). Pentru informații suplimentare despre cele mai bune practici privind siguranța, consultați pagina de pornire privind conformitatea cu reglementările, la adresa dell.com/regulatory_compliance.

Cerințe prelabile

- 1 Scoateți [bateria](#).
- 2 Scoateți [capacul bazei](#).
- 3 Urmăriți procedura de la pasul 1 până la pasul 3 pentru scoaterea [hard diskului](#).
- 4 Urmăriți procedura de la pasul 1 până la pasul 2 pentru scoaterea [unității optice](#).
- 5 Scoateți [tastatura](#).
- 6 Scoateți [zona de sprijin pentru mâini](#).

Procedură

- 1 Desprindeți cablul plăcii butonului de alimentare de pe zona de sprijin pentru mâini.
- 2 Întoarceți invers ansamblul zonei de sprijin pentru mâini și așezați-l pe o suprafață curată și plană.
- 3 Scoateți cablul plăcii butonului de alimentare prin fanta de pe ansamblul zonei de sprijin pentru mâini.
- 4 Scoateți șurubul care fixează placa butonului de alimentare pe zona de sprijin pentru mâini.
- 5 Rețineți orientarea cablului plăcii butonului de alimentare și desprindeți-l de pe zona de sprijin pentru mâini.

- 6 Ridicați placa butonului de alimentare la un anumit unghi și scoateți-o de sub zona de sprijin pentru mâini.

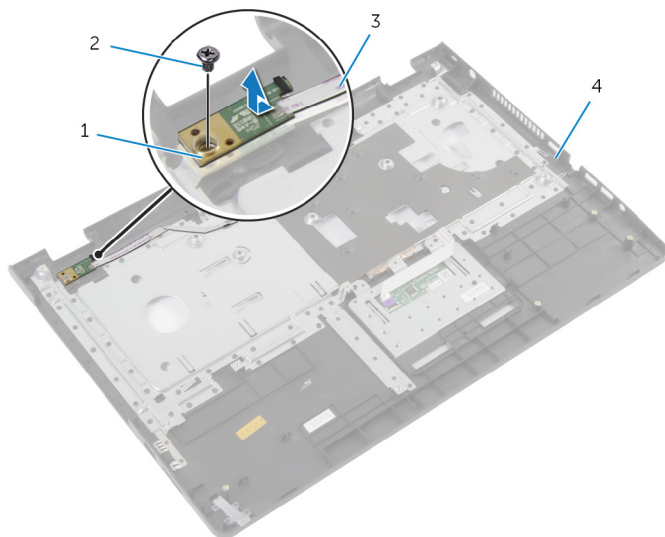

1 placa butonului de alimentare

2 șurubul

3 cablul plăcii butonului de alimentare

4 zona de sprijin pentru mâini

Remontarea plăcii butonului de alimentare



AVERTISMENT: Înainte de a efectua lucrări în interiorul computerului, citiți informațiile privind siguranța livrate împreună cu computerul și urmați pașii din secțiunea [Înainte de a efectua lucrări în interiorul computerului](#). După efectuarea lucrărilor în interiorul computerului, urmați instrucțiunile din secțiunea [După efectuarea lucrărilor în interiorul computerului](#). Pentru informații suplimentare despre cele mai bune practici privind siguranța, consultați pagina de pornire privind conformitatea cu reglementările, la adresa dell.com/regulatory_compliance.

Procedură

- 1 Aliniați orificiul pentru șurub de pe placa butonului de alimentare cu orificiul pentru șurub de pe zona de sprijin pentru mâini.
- 2 Remontați șurubul care fixează placa butonului de alimentare pe zona de sprijin pentru mâini.
- 3 Fixați cablul plăcii butonului de alimentare pe ansamblul zonei de sprijin pentru mâini.
- 4 Glisați cablul plăcii butonului de alimentare prin slotul de pe ansamblul zonei de sprijin pentru mâini.
- 5 Întoarceți invers ansamblul zonei de sprijin pentru mâini.

Cerințe ulterioare

- 1 Remontați [suportul pentru mâini](#).
- 2 Remontați [tastatura](#).
- 3 Urmăriți procedura de la pasul 3 până la pasul 5 pentru remontarea [hard diskului](#).
- 4 Remontați [capacul bazei](#).
- 5 Remontați [bateria](#).

Scoaterea touchpadului

 **AVERTISMENT:** Înainte de a efectua lucrări în interiorul computerului, citiți informațiile privind siguranța livrate împreună cu computerul și urmați pașii din secțiunea [Înainte de a efectua lucrări în interiorul computerului](#). După efectuarea lucrărilor în interiorul computerului, urmați instrucțiunile din secțiunea [După efectuarea lucrărilor în interiorul computerului](#). Pentru informații suplimentare despre cele mai bune practici privind siguranța, consultați pagina de pornire privind conformitatea cu reglementările, la adresa dell.com/regulatory_compliance.

Cerințe prealabile

- 1 Scoateți [bateria](#).
- 2 Scoateți [capacul bazei](#).
- 3 Urmăți procedura de la pasul 1 până la pasul 3 pentru scoaterea [hard diskului](#).
- 4 Urmăți procedura de la pasul 1 până la pasul 2 pentru scoaterea [unității optice](#).
- 5 Scoateți [tastatura](#).
- 6 Scoateți [zona de sprijin pentru mâini](#).

Procedură

- 1 Ridicați dispozitivul de blocare a conectorului și deconectați cablul touchpadului de la touchpad.

- 2** Scoateți șuruburile care fixează touchpadul pe zona de sprijin pentru mâini.

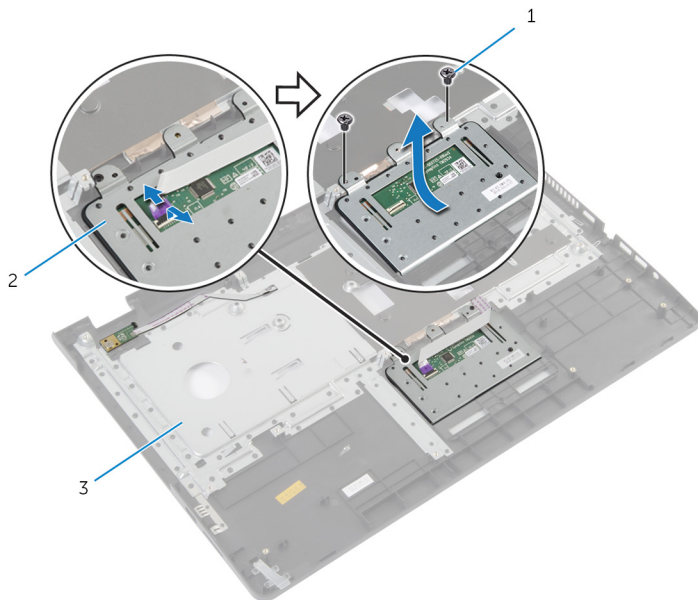

1 șuruburile (2)

2 touchpadul

3 zona de sprijin pentru mâini

- 3** Ridicați touchpadul de pe zona de sprijin pentru mâini.

Remontarea touchpadului



AVERTISMENT: Înainte de a efectua lucrări în interiorul computerului, citiți informațiile privind siguranța livrate împreună cu computerul și urmați pașii din secțiunea [Înainte de a efectua lucrări în interiorul computerului](#). După efectuarea lucrărilor în interiorul computerului, urmați instrucțiunile din secțiunea [După efectuarea lucrărilor în interiorul computerului](#). Pentru informații suplimentare despre cele mai bune practici privind siguranța, consultați pagina de pornire privind conformitatea cu reglementările, la adresa dell.com/regulatory_compliance.

Procedură

- 1 Aliniați orificiile pentru șuruburi de pe touchpad cu orificiile pentru șuruburi de pe zona de sprijin pentru mâini.
- 2 Remontați șuruburile care fixează touchpadul pe zona de sprijin pentru mâini.
- 3 Introduceți cablul touchpadului în conectorul de pe touchpad și apăsați pe dispozitivul de blocare pentru a fixa cablul.

Cerințe ulterioare

- 1 Remontați [suportul pentru mâini](#).
- 2 Remontați [tastatura](#).
- 3 Urmăriți procedura de la pasul 4 până la pasul 5 pentru remontarea [unității optice](#).
- 4 Urmăriți procedura de la pasul 3 până la pasul 5 pentru remontarea [hard diskului](#).
- 5 Remontați [capacul bazei](#).
- 6 Remontați [bateria](#).

Scoaterea plăcii cu conectori pentru baterie

 **AVERTISMENT:** Înainte de a efectua lucrări în interiorul computerului, citiți informațiile privind siguranța livrate împreună cu computerul și urmați pașii din secțiunea [Înainte de a efectua lucrări în interiorul computerului](#). După efectuarea lucrărilor în interiorul computerului, urmați instrucțiunile din secțiunea [După efectuarea lucrărilor în interiorul computerului](#). Pentru informații suplimentare despre cele mai bune practici privind siguranța, consultați pagina de pornire privind conformitatea cu reglementările, la adresa dell.com/regulatory_compliance.

Cerințe prealabile

- 1 Scoateți [bateria](#).
- 2 Scoateți [capacul bazei](#).
- 3 Urmăți procedura de la pasul 1 până la pasul 3 pentru scoaterea [hard diskului](#).
- 4 Urmăți procedura de la pasul 1 până la pasul 2 pentru scoaterea [unității optice](#).
- 5 Scoateți [tastatura](#).
- 6 Scoateți [zona de sprijin pentru mâini](#).

Procedură

- 1 Scoateți șuruburile care fixează placa cu conectori pentru baterie pe baza computerului.

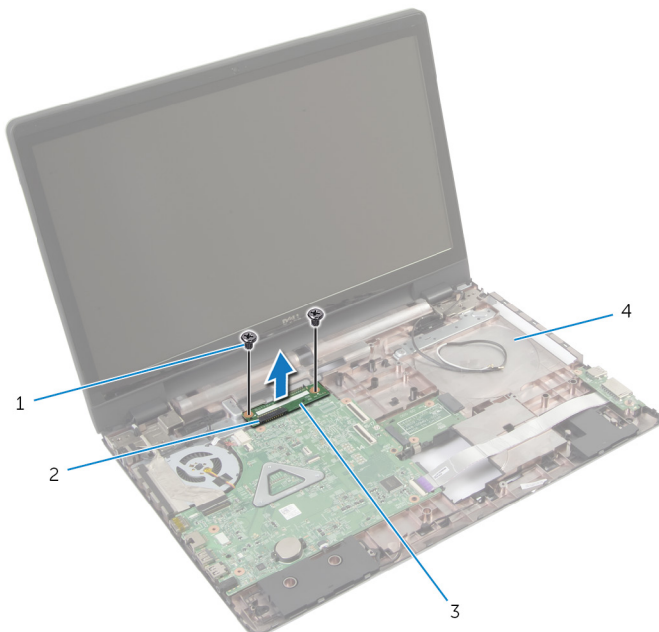

- | | |
|-------------------------------------|--|
| 1 șuruburile (2) | 2 dispozitivul de blocare a conectorului |
| 3 placa cu conectori pentru baterie | 4 baza computerului |

- 2 Ridicați cu atenție placa cu conectori pentru baterie pentru a o deconecta de la placa de sistem.

Remontarea plăcii cu conectori pentru baterie

 **AVERTISMENT:** Înainte de a efectua lucrări în interiorul computerului, citiți informațiile privind siguranța livrate împreună cu computerul și urmați pașii din secțiunea [Înainte de a efectua lucrări în interiorul computerului](#). După efectuarea lucrărilor în interiorul computerului, urmați instrucțiunile din secțiunea [După efectuarea lucrărilor în interiorul computerului](#). Pentru informații suplimentare despre cele mai bune practici privind siguranța, consultați pagina de pornire privind conformitatea cu reglementările, la adresa dell.com/regulatory_compliance.

Procedură

- 1 Aliniați orificiile pentru șuruburi de pe placa cu conectori pentru baterie cu orificiile pentru șuruburi de pe baza computerului.
- 2 Apăsați placa cu conectori pentru baterie pentru a o fixa în poziție.
- 3 Remontați șuruburile care fixează placa cu conectori pentru baterie pe baza computerului.

Cerințe ulterioare

- 1 Remontați [suportul pentru mâini](#).
- 2 Remontați [tastatura](#).
- 3 Urmăți procedura de la pasul 4 până la pasul 5 pentru remontarea [unității optice](#).
- 4 Urmăți procedura de la pasul 3 până la pasul 5 pentru remontarea [hard diskului](#).
- 5 Remontați [capacul bazei](#).
- 6 Remontați [bateria](#).

Îndepărtarea panoului I/O



AVERTISMENT: Înainte de a efectua lucrări în interiorul computerului, citiți informațiile privind siguranța livrate împreună cu computerul și urmați pașii din secțiunea [Înainte de a efectua lucrări în interiorul computerului](#). După efectuarea lucrărilor în interiorul computerului, urmați instrucțiunile din secțiunea [După efectuarea lucrărilor în interiorul computerului](#). Pentru informații suplimentare despre cele mai bune practici privind siguranța, consultați pagina de pornire privind conformitatea cu reglementările, la adresa dell.com/regulatory_compliance.

Cerințe prealabile

- 1 Scoateți [bateria](#).
- 2 Scoateți [capacul bazei](#).
- 3 Urmăți procedura de la pasul 1 până la pasul 3 pentru scoaterea [hard diskului](#).
- 4 Urmăți procedura de la pasul 1 până la pasul 2 pentru scoaterea [unității optice](#).
- 5 Scoateți [tastatura](#).
- 6 Scoateți [zona de sprijin pentru mâini](#).

Procedură

- 1 Scoateți șurubul care fixează placa I/O pe baza computerului.
- 2 Ridicați cu atenție placa I/O și întoarceți-o invers.
- 3 Ridicați dispozitivul de blocare a conectorului și, utilizând lamela de tragere, deconectați cablul plăcii I/O de la placa I/O.

4 Ridicați placa I/O de pe baza computerului.

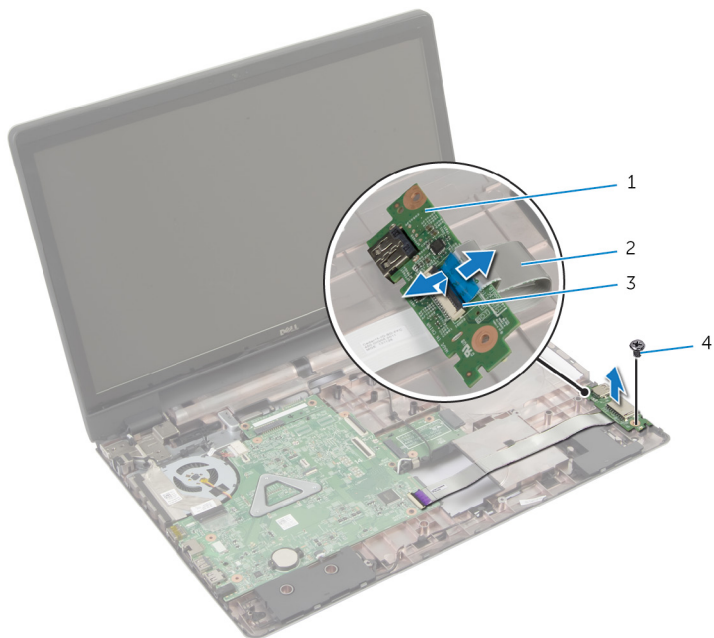

1 placa I/O

2 cablul plăcii I/O

3 dispozitivul de blocare a
conectorului

4 șurubul

Remontarea plăcii I/O



AVERTISMENT: Înainte de a efectua lucrări în interiorul computerului, citiți informațiile privind siguranța livrate împreună cu computerul și urmați pașii din secțiunea [Înainte de a efectua lucrări în interiorul computerului](#). După efectuarea lucrărilor în interiorul computerului, urmați instrucțiunile din secțiunea [După efectuarea lucrărilor în interiorul computerului](#). Pentru informații suplimentare despre cele mai bune practici privind siguranța, consultați pagina de pornire privind conformitatea cu reglementările, la adresa dell.com/regulatory_compliance.

Procedură

- 1 Glisați cablul plăcii I/O în conectorul de pe placa I/O și apăsați dispozitivul de blocare pentru a fixa cablul.
- 2 Întoarceți invers placa I/O și aliniați orificiile pentru șuruburi de pe placa I/O cu orificiile pentru șuruburi de pe baza computerului.
- 3 Remontați șurubul care fixează placa I/O pe baza computerului.

Cerințe ulterioare

- 1 Remontați [suportul pentru mâini](#).
- 2 Remontați [tastatura](#).
- 3 Urmăriți procedura de la pasul 4 până la pasul 5 pentru remontarea [unității optice](#).
- 4 Urmăriți procedura de la pasul 3 până la pasul 5 pentru remontarea [hard diskului](#).
- 5 Remontați [capacul bazei](#).
- 6 Remontați [bateria](#).

Scoaterea plăcii cu conectori a unității optice

 **AVERTISMENT:** Înainte de a efectua lucrări în interiorul computerului, citiți informațiile privind siguranța livrate împreună cu computerul și urmați pașii din secțiunea [Înainte de a efectua lucrări în interiorul computerului](#). După efectuarea lucrărilor în interiorul computerului, urmați instrucțiunile din secțiunea [După efectuarea lucrărilor în interiorul computerului](#). Pentru informații suplimentare despre cele mai bune practici privind siguranța, consultați pagina de pornire privind conformitatea cu reglementările, la adresa dell.com/regulatory_compliance.

Cerințe prealabile

- 1 Scoateți [bateria](#).
- 2 Scoateți [capacul bazei](#).
- 3 Urmăți procedura de la pasul 1 până la pasul 3 pentru scoaterea [hard diskului](#).
- 4 Scoateți [unitatea optică](#).
- 5 Scoateți [cardul wireless](#).
- 6 Scoateți [tastatura](#).
- 7 Scoateți [zona de sprijin pentru mâini](#).

Procedură

- 1 Scoateți șurubul care fixează placa cu conectori a unității optice pe baza computerului.

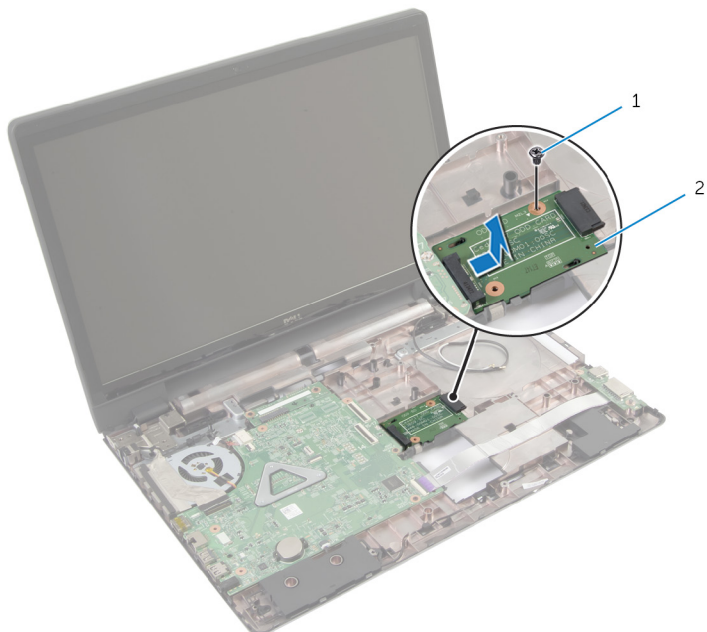

1 șurubul

2 placa cu conectori a unității optice

- 2 Glisați și ridicați placa cu conectori a unității optice de pe baza computerului.

Remontarea plăcii cu conectori a unității optice



AVERTISMENT: Înainte de a efectua lucrări în interiorul computerului, citiți informațiile privind siguranța livrate împreună cu computerul și urmați pașii din secțiunea [Înainte de a efectua lucrări în interiorul computerului](#). După efectuarea lucrărilor în interiorul computerului, urmați instrucțiunile din secțiunea [După efectuarea lucrărilor în interiorul computerului](#). Pentru informații suplimentare despre cele mai bune practici privind siguranța, consultați pagina de pornire privind conformitatea cu reglementările, la adresa dell.com/regulatory_compliance.

Procedură

- 1 Glisați și conectați placa cu conectori a unității optice la placa de sistem.
- 2 Remontați șurubul care fixează placa cu conectori a unității optice pe baza computerului.

Cerințe ulterioare

- 1 Remontați [suportul pentru mâini](#).
- 2 Remontați [tastatura](#).
- 3 Remontați [cardul wireless](#).
- 4 Urmăriți procedura de la pasul 3 până la pasul 5 pentru remontarea [hard diskului](#).
- 5 Remontați [unitatea optică](#).
- 6 Remontați [capacul bazei](#).
- 7 Remontați [bateria](#).

Scoaterea bateriei de tip pastilă

 **AVERTISMENT:** Înainte de a efectua lucrări în interiorul computerului, citiți informațiile privind siguranța livrate împreună cu computerul și urmați pașii din secțiunea [Înainte de a efectua lucrări în interiorul computerului](#). După efectuarea lucrărilor în interiorul computerului, urmați instrucțiunile din secțiunea [După efectuarea lucrărilor în interiorul computerului](#). Pentru informații suplimentare despre cele mai bune practici privind siguranța, consultați pagina de pornire privind conformitatea cu reglementările, la adresa dell.com/regulatory_compliance.

 **AVERTIZARE:** Scoaterea bateriei rotunde resetează setările BIOS la valorile implicite. Se recomandă să notați setările BIOS înainte de a scoate bateria rotundă.

Cerințe prealabile

- 1 Scoateți [bateria](#).
- 2 Scoateți [capacul bazei](#).
- 3 Urmăți procedura de la pasul 1 până la pasul 3 pentru scoaterea [hard diskului](#).
- 4 Urmăți procedura de la pasul 1 până la pasul 2 pentru scoaterea [unității optice](#).
- 5 Scoateți [tastatura](#).
- 6 Scoateți [zona de sprijin pentru mâini](#).

Procedură

Utilizând un traser de plastic, desprindeți ușor bateria de tip pastilă din soclul bateriei de pe placa de sistem.

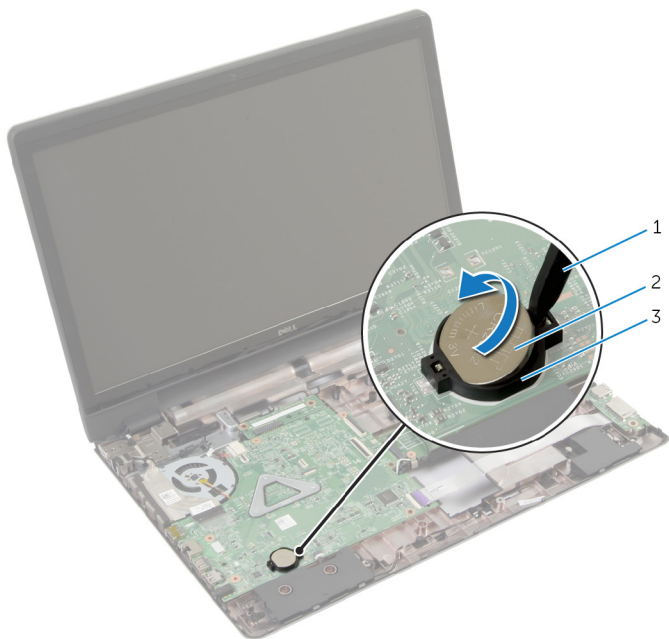

- 1 trasorul de plastic
- 3 soclul bateriei

- 2 bateria de tip pastilă

Remontarea bateriei rotunde



AVERTISMENT: Înainte de a efectua lucrări în interiorul computerului, citiți informațiile privind siguranța livrate împreună cu computerul și urmați pașii din secțiunea [Înainte de a efectua lucrări în interiorul computerului](#). După efectuarea lucrărilor în interiorul computerului, urmați instrucțiunile din secțiunea [După efectuarea lucrărilor în interiorul computerului](#). Pentru informații suplimentare despre cele mai bune practici privind siguranța, consultați pagina de pornire privind conformitatea cu reglementările, la adresa dell.com/regulatory_compliance.

Procedură

Cu partea de semn pozitiv în sus, fixați bateria rotundă în soclul bateriei de pe placa de sistem.

Cerințe ulterioare

- 1 Remontați [suportul pentru mâini](#).
- 2 Remontați [tastatura](#).
- 3 Urmăriți procedura de la pasul 4 până la pasul 5 pentru remontarea [unității optice](#).
- 4 Urmăriți procedura de la pasul 3 până la pasul 5 pentru remontarea [hard diskului](#).
- 5 Remontați [bateria](#).
- 6 Remontați [capacul bazei](#).

Scoaterea difuzoarelor

 **AVERTISMENT:** Înainte de a efectua lucrări în interiorul computerului, citiți informațiile privind siguranța livrate împreună cu computerul și urmați pașii din secțiunea [Înainte de a efectua lucrări în interiorul computerului](#). După efectuarea lucrărilor în interiorul computerului, urmați instrucțiunile din secțiunea [După efectuarea lucrărilor în interiorul computerului](#). Pentru informații suplimentare despre cele mai bune practici privind siguranța, consultați pagina de pornire privind conformitatea cu reglementările, la adresa dell.com/regulatory_compliance.

Cerințe prelabile

- 1 Scoateți [bateria](#).
- 2 Scoateți [capacul bazei](#).
- 3 Urmăți procedura de la pasul 1 până la pasul 3 pentru scoaterea [hard diskului](#).
- 4 Urmăți procedura de la pasul 1 până la pasul 2 pentru scoaterea [unității optice](#).
- 5 Scoateți [tastatura](#).
- 6 Scoateți [zona de sprijin pentru mâini](#).
- 7 Scoateți [placa I/O](#).

Procedură

- 1 Deconectați cablul difuzoarelor de la placa de sistem.
- 2 Rețineți orientarea cablului difuzoarelor și scoateți cablul din ghidajele de orientare de pe baza computerului.

- 3 Ridicați difuzoarele împreună cu cablul acestora de pe baza computerului.

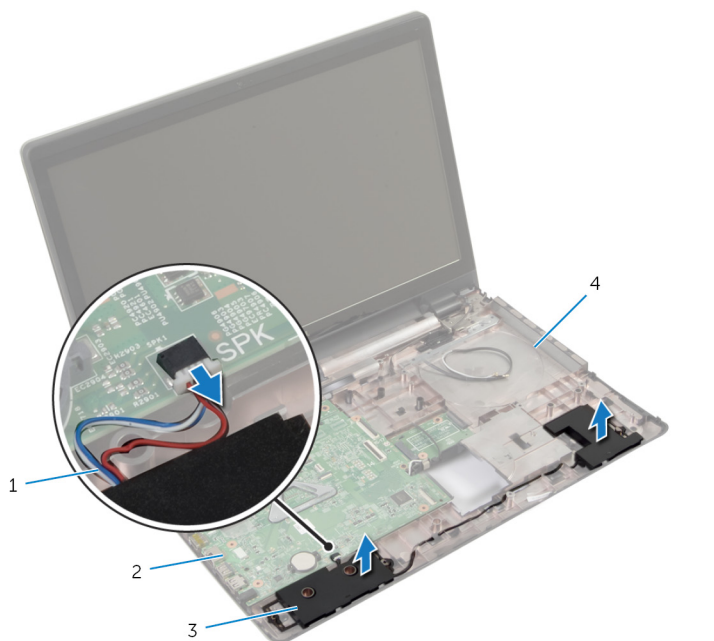

1 cablul difuzoarelor

2 placa de sistem

3 difuzoarele (2)

4 baza computerului

Remontarea boxelor

 **AVERTISMENT:** Înainte de a efectua lucrări în interiorul computerului, citiți informațiile privind siguranța livrate împreună cu computerul și urmați pașii din secțiunea [Înainte de a efectua lucrări în interiorul computerului](#). După efectuarea lucrărilor în interiorul computerului, urmați instrucțiunile din secțiunea [După efectuarea lucrărilor în interiorul computerului](#). Pentru informații suplimentare despre cele mai bune practici privind siguranța, consultați pagina de pornire privind conformitatea cu reglementările, la adresa dell.com/regulatory_compliance.

Procedură

- 1 Utilizați picioarele de aliniere de pe baza computerului pentru a poziționa difuzoarele.
- 2 Direcționați cablul difuzoarelor prin ghidajele de orientare de pe baza computerului.
- 3 Conectați cablul difuzoarelor la placa de sistem.

Cerințe ulterioare

- 1 Remontați [placa I/O](#).
- 2 Remontați [suportul pentru mâini](#).
- 3 Remontați [tastatura](#).
- 4 Urmăriți procedura de la pasul 3 până la pasul 5 pentru remontarea [hard diskului](#).
- 5 Urmăriți procedura de la pasul 4 până la pasul 5 pentru remontarea [unității optice](#).
- 6 Remontați [capacul bazei](#).
- 7 Remontați [bateria](#).

Scoaterea plăcii de sistem

 **AVERTISMENT:** Înainte de a efectua lucrări în interiorul computerului, citiți informațiile privind siguranța livrate împreună cu computerul și urmați pașii din secțiunea [Înainte de a efectua lucrări în interiorul computerului](#). După efectuarea lucrărilor în interiorul computerului, urmați instrucțiunile din secțiunea [După efectuarea lucrărilor în interiorul computerului](#). Pentru informații suplimentare despre cele mai bune practici privind siguranța, consultați pagina de pornire privind conformitatea cu reglementările, la adresa dell.com/regulatory_compliance.

 **NOTIFICARE:** Eticheta de service a computerului este stocată pe placa de sistem. Trebuie să introduceți eticheta de service în programul de configurare BIOS după ce remontați placa de sistem.

 **NOTIFICARE:** Remontarea plăcii de sistem elimină orice modificări efectuate în sistemul BIOS utilizând programul de configurare BIOS. Trebuie să efectuați din nou modificările dorite după ce remontați placa de sistem.

 **NOTIFICARE:** Înainte de a deconecta cablurile de la placa de sistem, notați locația conectorilor astfel încât să îi puteți reconecta corect după ce remontați placa de sistem.

Cerințe prealabile

- 1 Scoateți [bateria](#).
- 2 Scoateți [capacul bazei](#).
- 3 Scoateți [modulul de memorie](#).
- 4 Urmați procedura de la pasul 1 până la pasul 3 pentru scoaterea [hard diskului](#).
- 5 Urmați procedura de la pasul 1 până la pasul 2 pentru scoaterea [unității optice](#).
- 6 Scoateți [cardul wireless](#).
- 7 Scoateți [tastatura](#).
- 8 Scoateți [zona de sprijin pentru mâini](#).
- 9 Scoateți [placa cu conectori pentru baterie](#).
- 10 Scoateți [placa cu conectori a unității optice](#).

Procedură

- 1 Închideți afișajul și întoarceți computerul invers.
- 2 Scoateți cablurile de antenă din ghidajele de orientare de pe baza computerului.
- 3 Glisați cablurile de antenă prin slotul de pe baza computerului.
- 4 Întoarceți computerul invers și deschideți afișajul la un unghi cât mai larg.
- 5 Dezlipiți banda care fixează cablul afișajului pe ansamblul plăcii de sistem.
- 6 Ridicați dispozitivele de blocare a conectorilor și deconectați cablul afișajului și cablul plăcii I/O de la placa de sistem.
- 7 Dezlipiți cablul afișajului de pe ventilator.

- 8** Deconectați cablul portului adaptorului de alimentare și cablul boxelor de la placa de sistem.

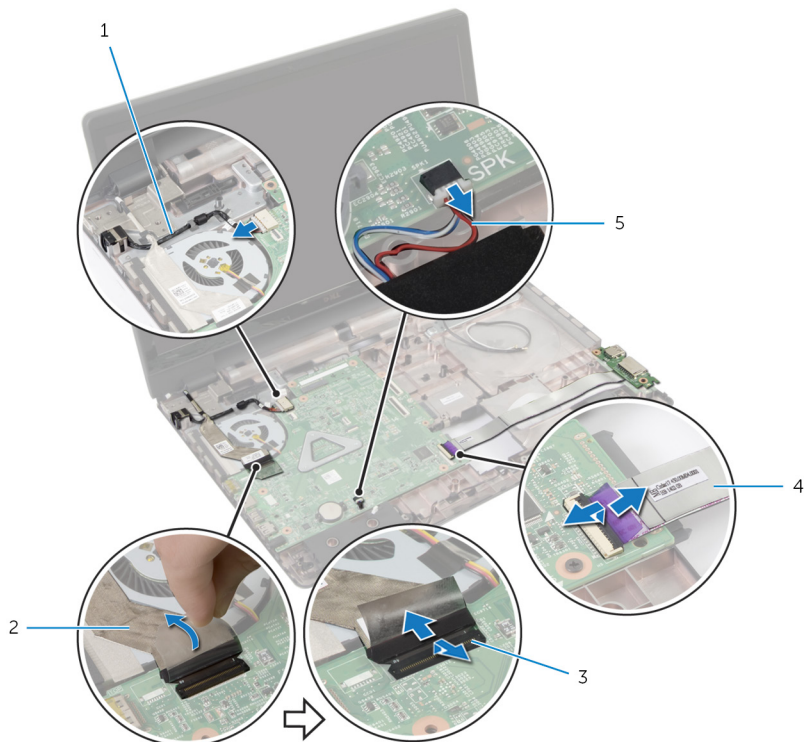

1 cablul portului adaptorului de alimentare

2 cablul afișajului

3 dispozitivele de blocare (3)

4 cablul plăcii I/O

5 cablul difuzoarelor

- 9** Scoateți șuruburile care fixează ansamblul plăcii de sistem pe baza computerului.

10 Ridicați ansamblul plăcii de bază de pe baza computerului.



1 șuruburile (3)

2 ansamblul plăcii de sistem

3 baza computerului

11 Scoateți [ansamblul radiatorului](#).

Remontarea plăcii de sistem

 **AVERTISMENT:** Înainte de a efectua lucrări în interiorul computerului, citiți informațiile privind siguranța livrate împreună cu computerul și urmați pașii din secțiunea [Înainte de a efectua lucrări în interiorul computerului](#). După efectuarea lucrărilor în interiorul computerului, urmați instrucțiunile din secțiunea [După efectuarea lucrărilor în interiorul computerului](#). Pentru informații suplimentare despre cele mai bune practici privind siguranța, consultați pagina de pornire privind conformitatea cu reglementările, la adresa dell.com/regulatory_compliance.

 **NOTIFICARE:** Eticheta de service a computerului este stocată pe placa de sistem. Trebuie să introduceți eticheta de service în programul de configurare BIOS după ce remontați placa de sistem.

 **NOTIFICARE:** Remontarea plăcii de sistem elimină orice modificări efectuate în sistemul BIOS utilizând programul de configurare BIOS. Trebuie să efectuați din nou modificările dorite după ce remontați placa de sistem.

Procedură

- 1 Remontați [ansamblul radiatorului](#).
- 2 Aliniați orificiile pentru șuruburi de pe ansamblul plăcii de sistem cu orificiile pentru șuruburi de pe baza computerului.
- 3 Remontați șuruburile care fixează ansamblul plăcii de sistem pe baza computerului.
- 4 Conectați cablul portului adaptorului de alimentare și cablul boxelor la placa de sistem.
- 5 Atașați cablul afișajului la ventilator.
- 6 Glisați cablul afișajului și cablul plăcii I/O în conectorii aferenți și apăsați pe dispozitivele de blocare pentru a fixa cablurile.
- 7 Aplicați banda care fixează cablul afișajului pe placa de sistem.
- 8 Glisați cablurile de antenă prin slotul de pe baza computerului.
- 9 Închideți afișajul și întoarceți computerul invers.
- 10 Direcționați cablurile antenei pe baza computerului.

Cerințe ulterioare

- 1 Remontați [placa cu conectori a unității optice](#).
- 2 Remontați [placa cu conectori pentru baterie](#).
- 3 Remontați [suportul pentru mâini](#).
- 4 Remontați [tastatura](#).
- 5 Remontați [cardul wireless](#).
- 6 Urmați procedura de la pasul 4 până la pasul 5 pentru remontarea [unității optice](#).
- 7 Urmați procedura de la pasul 3 până la pasul 5 pentru remontarea [hard diskului](#).
- 8 Remontați [modulul de memorie](#).
- 9 Remontați [capacul bazei](#).
- 10 Remontați [bateria](#).

Scoaterea ansamblului radiatorului

 **AVERTISMENT:** Înainte de a efectua lucrări în interiorul computerului, citiți informațiile privind siguranța livrate împreună cu computerul și urmați pașii din secțiunea [Înainte de a efectua lucrări în interiorul computerului](#). După efectuarea lucrărilor în interiorul computerului, urmați instrucțiunile din secțiunea [După efectuarea lucrărilor în interiorul computerului](#). Pentru informații suplimentare despre cele mai bune practici privind siguranța, consultați pagina de pornire privind conformitatea cu reglementările, la adresa dell.com/regulatory_compliance.

 **AVERTISMENT:** Radiatorul poate deveni fierbinte în timpul funcționării normale. Acordați un timp suficient pentru răcirea radiatorului înainte de a-l atinge.

 **AVERTIZARE:** Pentru un nivel maxim de răcire a procesorului, nu atingeți zonele de transfer de căldură de pe radiator. Uleiurile din pielea dvs. pot reduce capacitatea de transfer de căldură a pastei termice.

Cerințe prealabile

- 1 Scoateți [bateria](#).
- 2 Scoateți [capacul bazei](#).
- 3 Scoateți [cardul wireless](#).
- 4 Scoateți [modulul de memorie](#).
- 5 Urmați procedura de la pasul 1 până la pasul 2 pentru scoaterea [unității optice](#).
- 6 Urmați procedura de la pasul 1 până la pasul 3 pentru scoaterea [hard diskului](#).
- 7 Scoateți [tastatura](#).
- 8 Scoateți [zona de sprijin pentru mâini](#).
- 9 Scoateți [placa cu conectori pentru baterie](#).
- 10 Scoateți [placa cu conectori a unității optice](#).
- 11 Urmați procedura de la pasul 1 până la pasul 10 pentru scoaterea [plăcii de sistem](#).

Procedură

- 1 Întoarceți invers ansamblul plăcii de sistem invers și așezați-l pe o suprafață plană și curată.
- 2 Succesiv (în ordinea indicată pe radiator), slăbiți șuruburile prizonier care fixează ansamblul radiatorului pe placa de sistem.

 **NOTIFICARE:** Aspectul radiatorului și numărul de șuruburi vor varia în funcție de configurația pe care ați comandat-o.

- 3 Deconectați cablul ventilatorului de la placa de sistem.
- 4 Ridicați ansamblul radiatorului de pe placa de sistem.

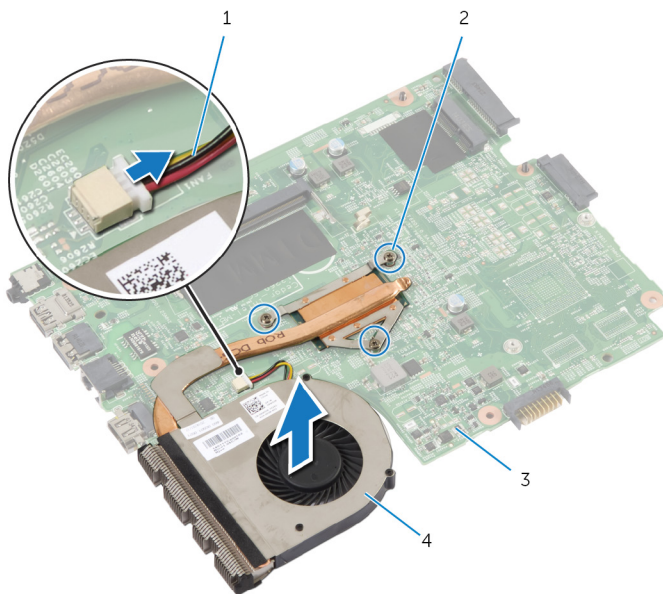

- | | | | |
|---|-----------------------|---|--------------------------|
| 1 | cablul ventilatorului | 2 | șuruburile prizonier (3) |
| 3 | placa de sistem | 4 | ansamblul radiatorului |

Remontarea ansamblului radiatorului

 **AVERTISMENT:** Înainte de a efectua lucrări în interiorul computerului, citiți informațiile privind siguranța livrate împreună cu computerul și urmați pașii din secțiunea [Înainte de a efectua lucrări în interiorul computerului](#). După efectuarea lucrărilor în interiorul computerului, urmați instrucțiunile din secțiunea [După efectuarea lucrărilor în interiorul computerului](#). Pentru informații suplimentare despre cele mai bune practici privind siguranța, consultați pagina de pornire privind conformitatea cu reglementările, la adresa dell.com/regulatory_compliance.

 **AVERTIZARE:** Alinierea incorectă a radiatorului poate provoca deteriorări plăcii de sistem și procesorului.

Procedură

- 1 Aliniați orificiile pentru șuruburi de pe ansamblul radiatorului cu orificiile pentru șuruburi de pe placa de sistem.
- 2 Succesiv (în ordinea indicată pe radiator), strângeți șuruburile prizonier care fixează ansamblul radiatorului pe placa de sistem.
- 3 Conectați cablul ventilatorului la placa de sistem.
- 4 Întoarceți invers placa de sistem.

Cerințe ulterioare

- 1 Urmați procedura de la pasul 2 până la pasul 10 pentru remontarea [plăcii de sistem](#).
- 2 Remontați [placa cu conectori a unității optice](#).
- 3 Remontați [placa cu conectori pentru baterie](#).
- 4 Remontați [suportul pentru mâini](#).
- 5 Remontați [tastatura](#).
- 6 Urmați procedura de la pasul 3 până la pasul 5 pentru remontarea [hard diskului](#).
- 7 Urmați procedura de la pasul 4 până la pasul 5 pentru remontarea [unității optice](#).

- 8** Remontați [modulul de memorie](#).
- 9** Remontați [cardul wireless](#).
- 10** Remontați [capacul bazei](#).
- 11** Remontați [bateria](#).

Scoaterea ansamblului afișajului

 **AVERTISMENT:** Înainte de a efectua lucrări în interiorul computerului, citiți informațiile privind siguranța livrate împreună cu computerul și urmați pașii din secțiunea [Înainte de a efectua lucrări în interiorul computerului](#). După efectuarea lucrărilor în interiorul computerului, urmați instrucțiunile din secțiunea [După efectuarea lucrărilor în interiorul computerului](#). Pentru informații suplimentare despre cele mai bune practici privind siguranța, consultați pagina de pornire privind conformitatea cu reglementările, la adresa dell.com/regulatory_compliance.

Cerințe prealabile

 **NOTIFICARE:** Aceste instrucțiuni sunt valabile numai pentru laptopurile care nu au afișaj cu ecran tactil.

- 1 Scoateți [bateria](#).
- 2 Scoateți [capacul bazei](#).
- 3 Urmăți procedura de la pasul 1 până la pasul 3 pentru scoaterea [hard diskului](#).
- 4 Urmăți procedura de la pasul 1 până la pasul 2 pentru scoaterea [unității optice](#).
- 5 Scoateți [tastatura](#).
- 6 Scoateți [zona de sprijin pentru mâini](#).

Procedură

- 1 Închideți afișajul și întoarceți computerul invers.
- 2 Deconectați cablurile de antenă de la cardul wireless.
- 3 Scoateți cablurile de antenă din ghidajele de orientare de pe baza computerului.
- 4 Glisați cablurile de antenă prin slotul de pe baza computerului.
- 5 Întoarceți computerul invers și deschideți afișajul la un unghi cât mai larg.
- 6 Desprindeți banda care fixează cablul afișajului pe placa de sistem.

- 7** Ridicați dispozitivul de blocare a conectorului și deconectați cablul afișajului de la placa de sistem.

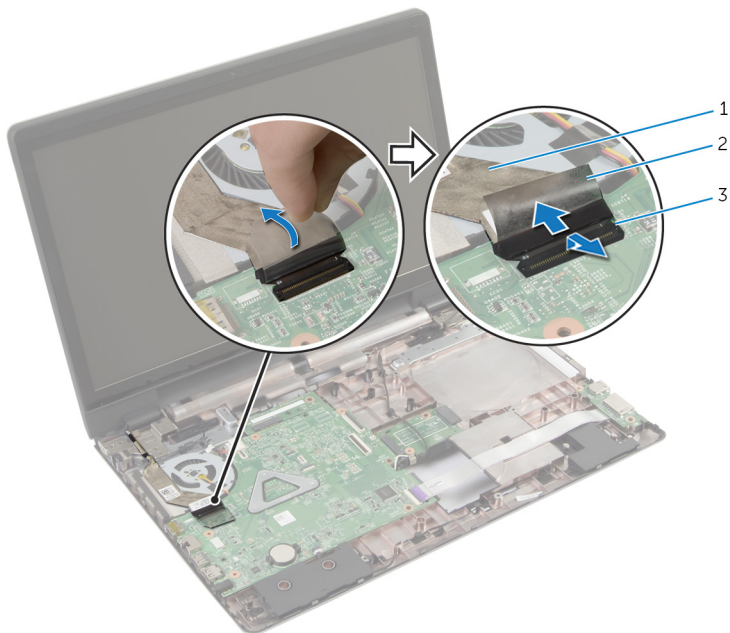

- 1 cablul afișajului 2 banda
3 dispozitivul de blocare a
conectorului

- 8** Dezlipiți cablul afișajului de pe ventilator.
9 Scoateți șuruburile care fixează ansamblul afișajului pe baza computerului.
10 Rețineți orientarea cablului de antenă și scoateți cablul din ghidajele de orientare de pe baza computerului.

11 Ridicați ansamblul afișajului de pe baza computerului.

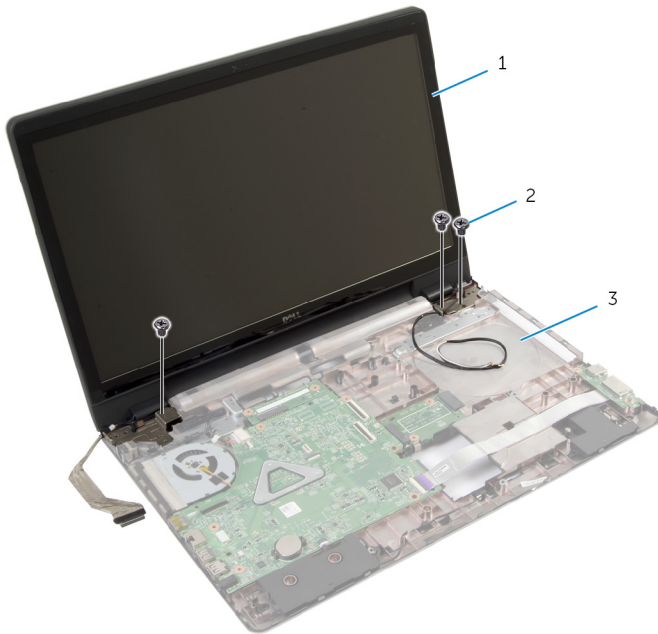

1 ansamblul afișajului
3 baza computerului

2 șuruburile (3)

Remontarea ansamblului afișajului

 **AVERTISMENT:** Înainte de a efectua lucrări în interiorul computerului, citiți informațiile privind siguranța livrate împreună cu computerul și urmați pașii din secțiunea [Înainte de a efectua lucrări în interiorul computerului](#). După efectuarea lucrărilor în interiorul computerului, urmați instrucțiunile din secțiunea [După efectuarea lucrărilor în interiorul computerului](#). Pentru informații suplimentare despre cele mai bune practici privind siguranța, consultați pagina de pornire privind conformitatea cu reglementările, la adresa dell.com/regulatory_compliance.

Procedură

 **NOTIFICARE:** Aceste instrucțiuni sunt valabile numai pentru laptopurile care nu au afișaj cu ecran tactil.

- 1 Așezați ansamblul afișajului pe baza computerului și aliniați orificiile pentru șuruburi de pe ansamblul afișajului cu orificiile pentru șuruburi de pe baza computerului.
- 2 Remontați șuruburile care fixează ansamblul afișajului pe baza computerului.
- 3 Direcționați cablurile de antenă prin ghidajele de orientare de pe baza computerului.
- 4 Atașați cablul afișajului la ventilator.
- 5 Conectați cablul pentru afișaj la placa de bază.
- 6 Aplicați banda care fixează cablul afișajului pe placa de sistem.
- 7 Închideți afișajul și întoarceți computerul invers.
- 8 Introduceți cablurile de antenă prin slotul de pe baza computerului.
- 9 Direcționați cablurile antenei pe baza computerului.
- 10 Conectați cablurile de antenă la cardul wireless.

Cerințe ulterioare

- 1 Remontați [suportul pentru mâini](#).
- 2 Remontați [tastatura](#).

- 3** Urmați procedura de la pasul 4 până la pasul 5 pentru remontarea [unității optice](#).
- 4** Urmați procedura de la pasul 3 până la pasul 5 pentru remontarea [hard diskului](#).
- 5** Remontați [capacul bazei](#).
- 6** Remontați [bateria](#).

Scoaterea cadrului ecranului

 **AVERTISMENT:** Înainte de a efectua lucrări în interiorul computerului, citiți informațiile privind siguranța livrate împreună cu computerul și urmați pașii din secțiunea [Înainte de a efectua lucrări în interiorul computerului](#). După efectuarea lucrărilor în interiorul computerului, urmați instrucțiunile din secțiunea [După efectuarea lucrărilor în interiorul computerului](#). Pentru informații suplimentare despre cele mai bune practici privind siguranța, consultați pagina de pornire privind conformitatea cu reglementările, la adresa dell.com/regulatory_compliance.

Cerințe prealabile

- 1 Scoateți [capacul bazei](#).
- 2 Scoateți [bateria](#).
- 3 Urmăți procedura de la pasul 1 până la pasul 3 pentru scoaterea [hard diskului](#).
- 4 Urmăți procedura de la pasul 1 până la pasul 2 pentru scoaterea [unității optice](#).
- 5 Scoateți [tastatura](#).
- 6 Scoateți [zona de sprijin pentru mâini](#).
- 7 Scoateți [ansamblul afișajului](#).

Procedură

Utilizând degetele, împingeți în sus cu atenție marginile interioare ale cadrului afișajului și scoateți prin ridicare cadrul afișajului de pe ansamblul afișajului.

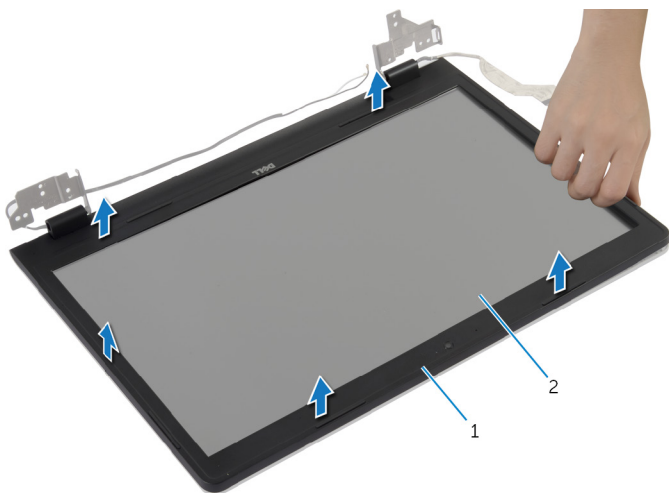

1 cadrul afișajului

2 panoul afișajului

Remontarea cadrului afișajului



AVERTISMENT: Înainte de a efectua lucrări în interiorul computerului, citiți informațiile privind siguranța livrate împreună cu computerul și urmați pașii din secțiunea [Înainte de a efectua lucrări în interiorul computerului](#). După efectuarea lucrărilor în interiorul computerului, urmați instrucțiunile din secțiunea [După efectuarea lucrărilor în interiorul computerului](#). Pentru informații suplimentare despre cele mai bune practici privind siguranța, consultați pagina de pornire privind conformitatea cu reglementările, la adresa dell.com/regulatory_compliance.

Procedură

Aliniați cadrul afișajului cu capacul din spate al afișajului și fixați ușor cadrul afișajului în poziție.

Cerințe ulterioare

- 1 Remontați [ansamblul afișajului](#).
- 2 Remontați [suportul pentru mâini](#).
- 3 Remontați [tastatura](#).
- 4 Urmăriți procedura de la pasul 4 până la pasul 5 pentru remontarea [unității optice](#).
- 5 Urmăriți procedura de la pasul 3 până la pasul 5 pentru remontarea [hard diskului](#).
- 6 Remontați [capacul bazei](#).
- 7 Remontați [bateria](#).

Scoaterea camerei

 **AVERTISMENT:** Înainte de a efectua lucrări în interiorul computerului, citiți informațiile privind siguranța livrate împreună cu computerul și urmați pașii din secțiunea [Înainte de a efectua lucrări în interiorul computerului](#). După efectuarea lucrărilor în interiorul computerului, urmați instrucțiunile din secțiunea [După efectuarea lucrărilor în interiorul computerului](#). Pentru informații suplimentare despre cele mai bune practici privind siguranța, consultați pagina de pornire privind conformitatea cu reglementările, la adresa dell.com/regulatory_compliance.

Cerințe prelabile

- 1 Scoateți [bateria](#).
- 2 Scoateți [capacul bazei](#).
- 3 Urmăriți procedura de la pasul 1 până la pasul 3 pentru scoaterea [hard diskului](#).
- 4 Urmăriți procedura de la pasul 1 până la pasul 2 pentru scoaterea [unității optice](#).
- 5 Scoateți [tastatura](#).
- 6 Scoateți [zona de sprijin pentru mâini](#).
- 7 Scoateți [ansamblul afișajului](#).
- 8 Scoateți [cadrul ecranului](#).

Procedură

- 1 Ridicați și dezlipiți cu atenție camera de pe capacul din spate al afișajului.

2 Deconectați cablul camerei de la cameră.

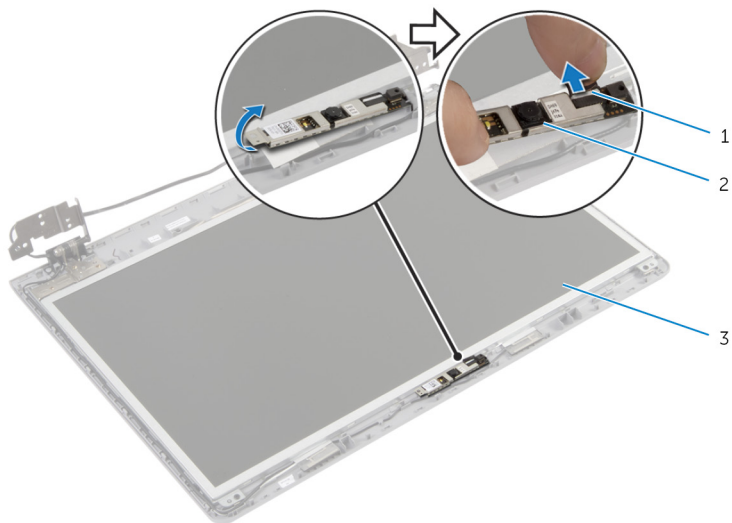

1 cablul camerei

2 camera

3 capacul din spate al
afișajului

Remontarea camerei



AVERTISMENT: Înainte de a efectua lucrări în interiorul computerului, citiți informațiile privind siguranța livrate împreună cu computerul și urmați pașii din secțiunea [Înainte de a efectua lucrări în interiorul computerului](#). După efectuarea lucrărilor în interiorul computerului, urmați instrucțiunile din secțiunea [După efectuarea lucrărilor în interiorul computerului](#). Pentru informații suplimentare despre cele mai bune practici privind siguranța, consultați pagina de pornire privind conformitatea cu reglementările, la adresa dell.com/regulatory_compliance.

Procedură

- 1 Conectați cablul camerei la cameră.
- 2 Utilizați piciorul de aliniere de pe capacul din spate al afișajului pentru a așeza camera în poziție.
- 3 Atașați camera la capacul din spate al afișajului.

Cerințe ulterioare

- 1 Remontați [cadrul ecranului](#).
- 2 Remontați [ansamblul afișajului](#).
- 3 Remontați [suportul pentru mâini](#).
- 4 Remontați [tastatura](#).
- 5 Urmăriți procedura de la pasul 4 până la pasul 5 pentru remontarea [unității optice](#).
- 6 Urmăriți procedura de la pasul 3 până la pasul 5 pentru remontarea [hard diskului](#).
- 7 Remontați [capacul bazei](#).
- 8 Remontați [bateria](#).

Scoaterea panoului afișajului

 **AVERTISMENT:** Înainte de a efectua lucrări în interiorul computerului, citiți informațiile privind siguranța livrate împreună cu computerul și urmați pașii din secțiunea [Înainte de a efectua lucrări în interiorul computerului](#). După efectuarea lucrărilor în interiorul computerului, urmați instrucțiunile din secțiunea [După efectuarea lucrărilor în interiorul computerului](#). Pentru informații suplimentare despre cele mai bune practici privind siguranța, consultați pagina de pornire privind conformitatea cu reglementările, la adresa dell.com/regulatory_compliance.

Cerințe prealabile

- 1 Scoateți [bateria](#).
- 2 Scoateți [capacul bazei](#).
- 3 Urmați instrucțiunile de la pasul 1 până la pasul 3 pentru scoaterea [hard diskului](#).
- 4 Urmați instrucțiunile de la pasul 1 până la pasul 2 pentru scoaterea [unității optice](#).
- 5 Scoateți [tastatura](#).
- 6 Scoateți [zona de sprijin pentru mâini](#).
- 7 Scoateți [ansamblul afișajului](#).
- 8 Scoateți [cadrul ecranului](#).
- 9 Scoateți [camera](#).

Procedură

- 1 Rețineți orientarea cablului afișajului și scoateți-l din ghidajele de orientare de pe capacul din spate al afișajului.

- 2 Scoateți șuruburile care fixează panoul afișajului pe capacul din spate al afișajului.

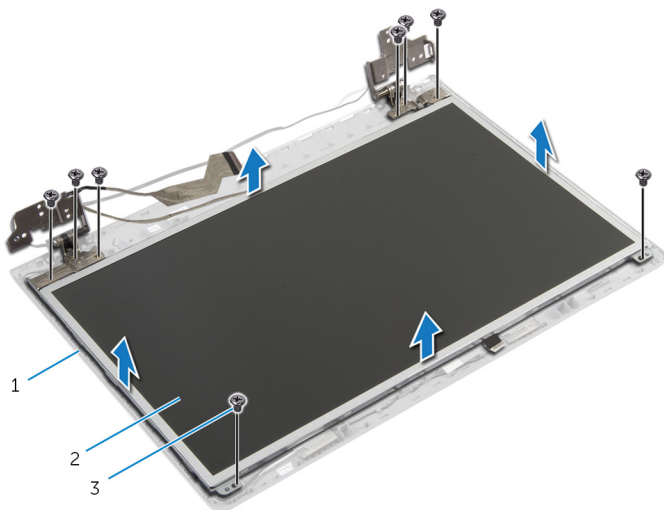

1 capacul din spate al afișajului

2 panoul afișajului

3 șuruburile (8)

- 3 Ridicați cu atenție panoul afișajului și întoarceți-l invers.
- 4 Desprindeți banda care fixează cablul afișajului pe panoul afișajului.

- 5 Ridicați dispozitivul de blocare a conectorului și deconectați cablul afișajului de la panoul afișajului.

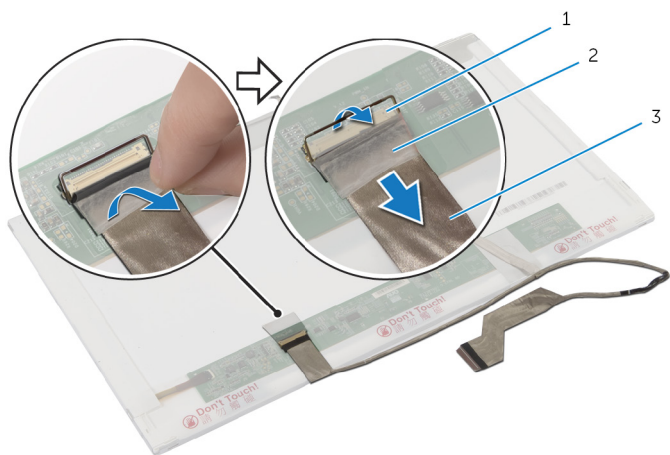

- 1 dispozitiv de blocare a
conectorului
- 3 cablul afișajului

2 banda

Remontarea panoului afișajului



AVERTISMENT: Înainte de a efectua lucrări în interiorul computerului, citiți informațiile privind siguranța livrate împreună cu computerul și urmați pașii din secțiunea [Înainte de a efectua lucrări în interiorul computerului](#). După efectuarea lucrărilor în interiorul computerului, urmați instrucțiunile din secțiunea [După efectuarea lucrărilor în interiorul computerului](#). Pentru informații suplimentare despre cele mai bune practici privind siguranța, consultați pagina de pornire privind conformitatea cu reglementările, la adresa dell.com/regulatory_compliance.

Procedură

- 1 Conectați cablul afișajului la panoul afișajului și apăsați pe dispozitivul de blocare a conectorului pentru a fixa cablul.
- 2 Lipiți banda care fixează cablul afișajului pe panoul afișajului.
- 3 Așezați cu atenție panoul afișajului pe capacul din spate al afișajului.
- 4 Aliniați orificiile pentru șuruburi de pe panoul afișajului cu orificiile pentru șuruburi de pe capacul din spate al afișajului.
- 5 Remontați șuruburile care fixează panoul afișajului pe capacul din spate al afișajului.
- 6 Direcționați cablul afișajului prin ghidajele de direcționare de pe capacul din spate al afișajului.

Cerințe ulterioare

- 1 Remontați [camera](#).
- 2 Remontați [cadrul afișajului](#).
- 3 Remontați [ansamblul afișajului](#).
- 4 Remontați [suportul pentru mâini](#).
- 5 Remontați [tastatura](#).
- 6 Urmăți procedura de la pasul 4 până la pasul 5 pentru remontarea [unității optice](#).
- 7 Urmăți procedura de la pasul 3 până la pasul 5 pentru remontarea [hard diskului](#).
- 8 Remontați [capacul bazei](#).

9 Remontați [bateria](#).

Scoaterea capacului din spate al afișajului și a ansamblului antenei



AVERTISMENT: Înainte de a efectua lucrări în interiorul computerului, citiți informațiile privind siguranța livrate împreună cu computerul și urmați pașii din secțiunea [Înainte de a efectua lucrări în interiorul computerului](#). După efectuarea lucrărilor în interiorul computerului, urmați instrucțiunile din secțiunea [După efectuarea lucrărilor în interiorul computerului](#). Pentru informații suplimentare despre cele mai bune practici privind siguranța, consultați pagina de pornire privind conformitatea cu reglementările, la adresa dell.com/regulatory_compliance.

Cerințe prealabile



NOTIFICARE: Aceste instrucțiuni sunt valabile numai pentru laptopurile care nu au afișaj cu ecran tactil.

- 1 Scoateți [bateria](#).
- 2 Scoateți [capacul bazei](#).
- 3 Urmăți procedura de la pasul 1 până la pasul 3 pentru scoaterea [hard diskului](#).
- 4 Urmăți procedura de la pasul 1 până la pasul 2 pentru scoaterea [unității optice](#).
- 5 Scoateți [tastatura](#).
- 6 Scoateți [zona de sprijin pentru mâini](#).
- 7 Scoateți [ansamblul afișajului](#).
- 8 Scoateți [cadrul ecranului](#).
- 9 Scoateți [camera](#).
- 10 Urmăți procedura de la pasul 1 până la pasul 3 pentru scoaterea [panoului afișajului](#).

Procedură

- 1 De pe ansamblul capacul din spate al afișajului și al antenei dezlipiți banda care fixează cablurile antenei pe capacul din spate al afișajului.
- 2 Scoateți cablurile antenei din ghidajele de orientare de pe capacul din spate al afișajului.
- 3 Ridicați cablurile antenei de pe capacul din spate al afișajului.

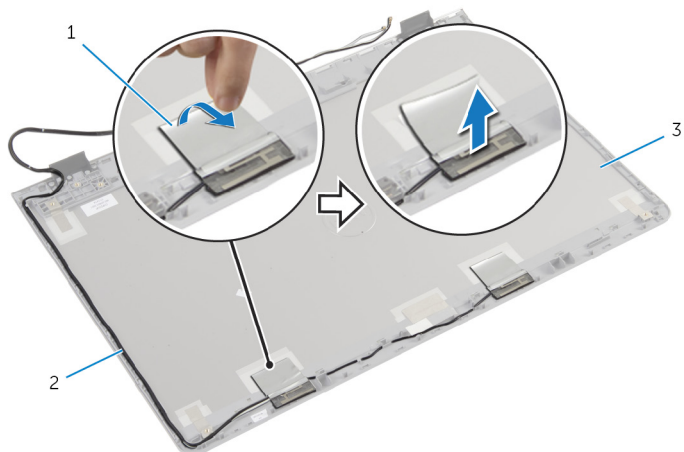

1 banda

2 cablurile antenei

3 ansamblul capacului din
spate al afișajului și al
antenei

Remontarea capacului din spate al afișajului și a ansamblului antenei



AVERTISMENT: Înainte de a efectua lucrări în interiorul computerului, citiți informațiile privind siguranța livrate împreună cu computerul și urmați pașii din secțiunea [Înainte de a efectua lucrări în interiorul computerului](#). După efectuarea lucrărilor în interiorul computerului, urmați instrucțiunile din secțiunea [După efectuarea lucrărilor în interiorul computerului](#). Pentru informații suplimentare despre cele mai bune practici privind siguranța, consultați pagina de pornire privind conformitatea cu reglementările, la adresa dell.com/regulatory_compliance.

Procedură

- 1 Direcționați cablurile antenei prin ghidajele de orientare de pe capacul din spate al afișajului.
- 2 Lipiți banda care fixează cablurile antenei pe capacul din spate al afișajului.

Cerințe ulterioare

- 1 Urmăți procedura de la pasul 3 până la pasul 6 pentru remontarea [panoului afișajului](#).
- 2 Remontați [camera](#).
- 3 Remontați [cadrul ecranului](#).
- 4 Remontați [ansamblul afișajului](#).
- 5 Remontați [suportul pentru mâini](#).
- 6 Remontați [tastatura](#).
- 7 Urmăți procedura de la pasul 1 până la pasul 2 pentru remontarea [unității optice](#).
- 8 Urmăți procedura de la pasul 1 până la pasul 3 pentru remontarea [hard diskului](#).
- 9 Remontați [capacul bazei](#).
- 10 Remontați [bateria](#).

Actualizarea sistemului BIOS

Poate fi necesar să actualizați sistemul BIOS când este disponibilă o actualizare sau după înlocuirea plăcii de sistem. Pentru a actualiza sistemul BIOS:

- 1 Porniți computerul.
- 2 Accesați **dell.com/support**.
- 3 Dacă aveți eticheta de service a computerului, introduceți eticheta de service a computerului și faceți clic pe **Submit (Remitere)**.
Dacă nu aveți eticheta de service a computerului, faceți clic pe **Detect My Product (Detectare produs)** pentru a permite detectarea automată a etichetei de service.
 **NOTIFICARE:** Dacă eticheta de service nu poate fi detectată automat, selectați produsul din categoriile de produse.
- 4 Faceți clic pe **Get Drivers and Downloads (Obținere drivere și descărcări)**.
- 5 Faceți clic pe **View All Drivers (Vizualizare toate driverele)**.
- 6 În meniul vertical **Operating System (Sistem de operare)**, selectați sistemul de operare instalat pe computer.
- 7 Faceți clic pe **BIOS (BIOS)**.
- 8 Faceți clic pe **Download File (Descărcare fișier)** pentru a descărca cea mai nouă versiune BIOS pentru computerul dvs.
- 9 Pe pagina următoare, selectați **Single-file download (Descărcare fișier unic)** și faceți clic pe **Continue (Continuare)**.
- 10 Salvați fișierul și, după ce se încheie descărcarea, navigați la folderul în care ați salvat fișierul de actualizare pentru BIOS.
- 11 Faceți dublu clic pe pictograma fișierului de actualizare pentru BIOS și urmați instrucțiunile de pe ecran.

Obținerea asistenței și cum se poate contacta Dell



Resurse automate de asistență

Puteți obține informații și asistență privind produsele și serviciile Dell utilizând aceste resurse automate de asistență online:

Informații automate de asistență	Opțiuni automate de asistență
Cum se accesează Ajutor Windows	Windows 8.1 — Deschideți butonul Căutare, tastați Ajutor și asistență în caseta de căutare și apăsați pe <Enter>. Windows 7 — Faceți clic pe Start → Ajutor și asistență .
Informații despre produsele și serviciile Dell	Consultați adresa dell.com .
Informații privind depanarea, manuale de utilizare, instrucțiuni de configurare, specificații de produs, bloguri de asistență tehnică, drivere, actualizări software și multe altele	Consultați adresa dell.com/support .
Informații despre Microsoft Windows 8.1	Consultați adresa dell.com/windows8 .
Informații despre Microsoft Windows 7	Faceți clic pe Start → Toate programele → Dell Help Documentation (Documentație de asistență Dell) .
Aflați mai multe despre sistemul de operare, configurarea și utilizarea computerului, backupul de date, diagnosticare și multe altele.	Consultați <i>Me and My Dell (Eu și computerul meu Dell)</i> la adresa dell.com/support/manuals .

Cum se poate contacta Dell

Pentru a contacta Dell pentru vânzări, asistență tehnică și probleme privind serviciile pentru clienți, consultați adresa **dell.com/contactdell**.

-  **NOTIFICARE:** Disponibilitatea diferă în funcție de țară și produs și este posibil ca unele servicii să nu fie disponibile în țara dvs.
-  **NOTIFICARE:** Dacă nu dispuneți de o conexiune activă la Internet, puteți găsi informații de contact pe factura de achiziție, bonul de livrare, foaia de expediție sau catalogul de produse Dell.