

Inspiron 17

5000 Series

Instrukcja serwisowa

Model komputera: Inspiron 17-5749
Model regulacji: P26E
Typ regulacji: P26E001



Uwagi, przestrogi i ostrzeżenia



UWAGA: Napis UWAGA wskazuje ważną informację, która pozwala lepiej wykorzystać posiadany komputer.



OSTRZEŻENIE: Napis PRZESTROGA informuje o sytuacjach, w których występuje ryzyko uszkodzenia sprzętu lub utraty danych, i przedstawia sposoby uniknięcia problemu.



PRZESTROGA: Napis OSTRZEŻENIE informuje o sytuacjach, w których występuje ryzyko uszkodzenia sprzętu, obrażeń ciała lub śmierci.

Copyright © 2014 Dell Inc. Wszelkie prawa zastrzeżone. Ten produkt jest chroniony prawem Stanów Zjednoczonych i międzynarodowym oraz prawem własności intelektualnej. Dell™ i logo Dell są znakami towarowymi firmy Dell Inc. w Stanach Zjednoczonych i/lub innych krajach. Wszystkie pozostałe marki i nazwy handlowe wymienione w niniejszym dokumencie mogą być znakami towarowymi ich odpowiednich właścicieli.

Spis treści

Przed przystąpieniem do serwisowania komputera.....	9
Przed rozpoczęciem pracy	9
Instrukcje dotyczące bezpieczeństwa.....	9
Zalecane narzędzia.....	10
Po zakończeniu serwisowania komputera.....	11
Wymontowywanie akumulatora.....	12
Procedura.....	12
Instalowanie akumulatora.....	13
Procedura.....	13
Wymontowywanie pokrywy dolnej.....	14
Przed wykonaniem procedury.....	14
Procedura.....	15
Instalowanie pokrywy dolnej.....	16
Procedura.....	16
Po wykonaniu procedury.....	16
Wymontowywanie napędu dysków optycznych.....	17
Przed wykonaniem procedury.....	17
Procedura.....	17
Instalowanie napędu dysków optycznych.....	20
Procedura.....	20
Po wykonaniu procedury.....	20

Wymontowywanie dysku twardego.....	21
Przed wykonaniem procedury.....	21
Procedura.....	21
Instalowanie dysku twardego.....	24
Procedura.....	24
Po wykonaniu procedury.....	24
Wymontowywanie modułu pamięci.....	25
Przed wykonaniem procedury.....	25
Procedura.....	26
Instalowanie modułu pamięci.....	27
Procedura.....	27
Po wykonaniu procedury.....	28
Wymontowywanie karty sieci bezprzewodowej.....	29
Przed wykonaniem procedury.....	29
Procedura.....	29
Instalowanie karty sieci bezprzewodowej.....	31
Procedura.....	31
Po wykonaniu procedury.....	31
Wymontowywanie klawiatury.....	32
Przed wykonaniem procedury.....	32
Procedura.....	32
Instalowanie klawiatury.....	35
Procedura.....	35
Składanie kabli klawiatury.....	35
Po wykonaniu procedury.....	38

Wymontowywanie podparcia dłoni.....	39
Przed wykonaniem procedury.....	39
Procedura.....	40
Instalowanie podparcia dłoni.....	44
Procedura.....	44
Po wykonaniu procedury.....	44
Wymontowywanie płyty przycisku zasilania.....	45
Przed wykonaniem procedury.....	45
Procedura.....	45
Instalowanie płyty przycisku zasilania.....	47
Procedura.....	47
Po wykonaniu procedury.....	47
Wymontowywanie tabliczki dotykowej.....	48
Przed wykonaniem procedury.....	48
Procedura.....	48
Instalowanie tabliczki dotykowej.....	50
Procedura.....	50
Po wykonaniu procedury.....	50
Wymontowywanie płyty złącza akumulatora.....	51
Przed wykonaniem procedury.....	51
Procedura.....	52
Instalowanie płyty złącza akumulatora.....	53
Procedura.....	53
Po wykonaniu procedury.....	53

Wymontowywanie płyty we/wy.....	54
Przed wykonaniem procedury.....	54
Procedura.....	54
Instalowanie płyty we/wy.....	56
Procedura.....	56
Po wykonaniu procedury.....	56
Wymontowywanie płyty złącza napędu dysków optycznych.....	57
Przed wykonaniem procedury.....	57
Procedura.....	58
Instalowanie płyty złącza napędu dysków optycznych.....	59
Procedura.....	59
Po wykonaniu procedury.....	59
Wymontowywanie baterii pastylkowej.....	60
Przed wykonaniem procedury.....	60
Procedura.....	60
Instalowanie baterii pastylkowej.....	62
Procedura.....	62
Po wykonaniu procedury.....	62
Wymontowywanie głośników.....	63
Przed wykonaniem procedury.....	63
Procedura.....	63
Instalowanie głośników.....	65
Procedura.....	65
Po wykonaniu procedury.....	65

Wymontowywanie płyty systemowej.....	66
Przed wykonaniem procedury.....	66
Procedura.....	66
Instalowanie płyty systemowej.....	69
Procedura.....	69
Po wykonaniu procedury.....	69
Wymontowywanie zestawu radiatora.....	71
Przed wykonaniem procedury.....	71
Procedura.....	71
Instalowanie zestawu radiatora.....	73
Procedura.....	73
Po wykonaniu procedury.....	73
Wymontowywanie zestawu wyświetlacza.....	74
Przed wykonaniem procedury.....	74
Procedura.....	74
Instalowanie zestawu wyświetlacza.....	77
Procedura.....	77
Po wykonaniu procedury.....	77
Wymontowywanie osłony wyświetlacza.....	78
Przed wykonaniem procedury.....	78
Procedura.....	78
Instalowanie osłony wyświetlacza.....	80
Procedura.....	80
Po wykonaniu procedury.....	80

Wymontowywanie kamery.....	81
Przed wykonaniem procedury.....	81
Procedura.....	81
Instalowanie kamery.....	83
Procedura.....	83
Po wykonaniu procedury.....	83
Wymontowywanie panelu wyświetlacza.....	84
Przed wykonaniem procedury.....	84
Procedura.....	84
Instalowanie panelu wyświetlacza.....	87
Procedura.....	87
Po wykonaniu procedury.....	87
Wymontowywanie pokrywy tylnej wyświetlacza i zestawu anteny.....	88
Przed wykonaniem procedury.....	88
Procedura.....	88
Instalowanie pokrywy tylnej wyświetlacza i zestawu anteny.....	90
Procedura.....	90
Po wykonaniu procedury.....	90
Ładowanie systemu BIOS.....	91
Uzyskiwanie pomocy i kontakt z firmą Dell.....	92
Narzędzia pomocy technicznej do samodzielnego wykorzystania.....	92
Kontakt z firmą Dell.....	92

Przed przystąpieniem do serwisowania komputera

 **OSTRZEŻENIE:** Karty i podzespoły należy trzymać za krawędzie i unikać dotykania wtyków i złączy.

 **UWAGA:** W zależności od zamówionej konfiguracji posiadany komputer może wyglądać nieco inaczej niż na ilustracjach w tym dokumencie.

Przed rozpoczęciem pracy

- 1 Zapisz i zamknij wszystkie otwarte pliki, a także zamknij wszystkie otwarte aplikacje.
- 2 Wyłącz komputer.
 - Windows 8.1: Na ekranie **Start** kliknij lub stuknij ikonę zasilania  → **Zamknij**.
 - Windows 7: Kliknij lub stuknij kolejno opcje **Start** → **Zamknij**.









 **UWAGA:** Jeśli używasz innego systemu operacyjnego, wyłącz komputer zgodnie z instrukcjami odpowiednimi dla tego systemu.

- 3 Odłącz komputer i wszystkie urządzenia peryferyjne od gniazdek elektrycznych.
- 4 Odłącz od komputera wszystkie kable, np. telefoniczne, sieciowe itd.
- 5 Odłącz od komputera wszystkie urządzenia peryferyjne, np. klawiaturę, mysz, monitor itd.
- 6 Wyjmij z komputera wszystkie karty pamięci i dyski optyczne.

Instrukcje dotyczące bezpieczeństwa

Aby uchronić komputer przed uszkodzeniem i zapewnić sobie bezpieczeństwo, należy przestrzegać następujących zaleceń dotyczących bezpieczeństwa.

 **PRZESTROGA:** Przed przystąpieniem do wykonywania czynności wymagających otwarcia obudowy komputera należy zapoznać się z instrukcjami dotyczącymi bezpieczeństwa dostarczonymi z komputerem. Dodatkowe zalecenia dotyczące bezpieczeństwa można znaleźć na stronie Regulatory Compliance (Informacje o zgodności z przepisami prawnymi) pod adresem dell.com/regulatory_compliance.

-  **PRZESTROGA:** Przed otwarciem obudowy komputera lub zdjęciem paneli należy odłączyć wszystkie źródła zasilania. Po zakończeniu pracy należy najpierw zainstalować wszystkie pokrywy i panele oraz wkręcić śruby, a dopiero potem podłączyć zasilanie.
-  **OSTRZEŻENIE:** Aby uniknąć uszkodzenia komputera, należy pracować na płaskiej i czystej powierzchni.
-  **OSTRZEŻENIE:** Karty i podzespoły należy trzymać za krawędzie i unikać dotykania wtyków i złączy.
-  **OSTRZEŻENIE:** Użytkownik powinien rozwiązywać problemy i wykonywać czynności naprawcze tylko w takim zakresie, w jakim został do tego upoważniony lub poinstruowany przez zespół pomocy technicznej firmy Dell. Uszkodzenia wynikające z napraw serwisowych nieautoryzowanych przez firmę Dell nie są objęte gwarancją. Więcej informacji zawierają instrukcje dotyczące bezpieczeństwa dostarczone z komputerem i dostępne na stronie internetowej dell.com/regulatory_compliance.
-  **OSTRZEŻENIE:** Przed dotknięciem jakiegokolwiek elementu wewnątrz komputera należy pozbyć się ładunków elektrostatycznych z ciała, dotykając dowolnej nielakierowanej metalowej powierzchni, np. metalowych elementów z tyłu komputera. Podczas pracy należy okresowo dotykać nielakierowanej powierzchni metalowej w celu odprowadzenia ładunków elektrostatycznych, które mogłyby spowodować uszkodzenie wewnętrznych elementów.
-  **OSTRZEŻENIE:** Przy odłączaniu kabla należy pociągnąć za wtyczkę lub uchwyt, a nie za sam kabel. Niektóre kable mają złącza z zatrzaskami lub nakrętki, które należy otworzyć lub odkręcić przed odłączeniem kabla. Odłączając kable, należy je trzymać w linii prostej, aby uniknąć wygięcia styków w złączach. Podłączając kable, należy zwrócić uwagę na prawidłowe zorientowanie złączy i gniazd.
-  **OSTRZEŻENIE:** Kabel sieciowy należy odłączyć najpierw od komputera, a następnie od urządzenia sieciowego.
-  **OSTRZEŻENIE:** Jeśli w czytniku kart pamięci znajduje się karta, należy ją nacisnąć i wyjąć.

Zalecane narzędzia

Procedury przedstawione w tym dokumencie mogą wymagać użycia następujących narzędzi:

- Wkrętak krzyżakowy
- Rysik z tworzywa sztucznego

Po zakończeniu serwisowania komputera

 **OSTRZEŻENIE:** Pozostawienie nieużywanych lub nieprzykręconych śrub wewnątrz komputera może poważnie uszkodzić komputer.

- 1 Przykręć wszystkie śruby i sprawdź, czy żadne nieużywane śruby nie pozostały wewnątrz komputera.
- 2 Podłącz do komputera wszelkie urządzenia zewnętrzne, peryferyjne i kable odłączone przed przystąpieniem do pracy.
- 3 Zainstaluj karty pamięci, dyski i wszelkie inne elementy wymontowane przed przystąpieniem do pracy.
- 4 Podłącz komputer i wszystkie urządzenia peryferyjne do gniazdek elektrycznych.
- 5 Włącz komputer.

Wymontowywanie akumulatora



PRZESTROGA: Przed przystąpieniem do wykonywania czynności wymagających otwarcia obudowy komputera należy zapoznać się z instrukcjami dotyczącymi bezpieczeństwa dostarczonymi z komputerem i wykonać procedurę przedstawioną w sekcji [Przed rozpoczęciem serwisowania komputera](#). Po zakończeniu pracy należy wykonać procedurę przedstawioną w sekcji [Po zakończeniu serwisowania komputera](#). Dodatkowe zalecenia dotyczące bezpieczeństwa można znaleźć na stronie Regulatory Compliance (Informacje o zgodności z przepisami prawnymi) pod adresem dell.com/regulatory_compliance.

Procedura

- 1 Zamknij wyświetlacz i odwróć komputer spodem do góry.
- 2 Przesuń zatrzaski akumulatora w położenie otwarte.

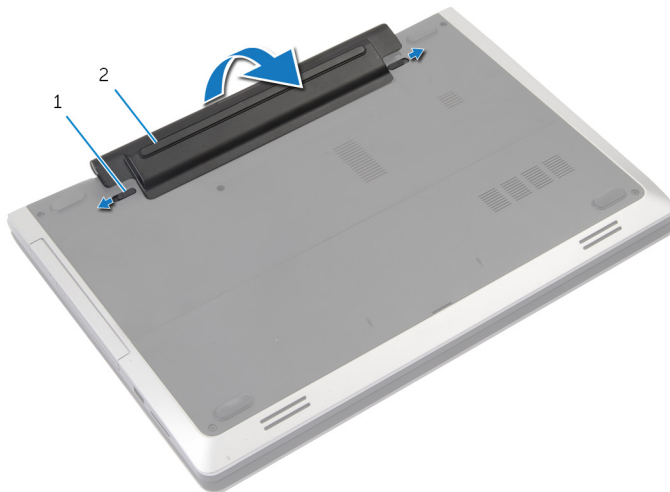

1 zatrzaski (2)

2 akumulator

- 3 Podważ akumulator i wyjmij go z wnętrza.
- 4 Odwróć komputer i otwórz wyświetlacz, odchylając go najdalej, jak to możliwe.
- 5 Naciśnij i przytrzymaj przez 5 sekund przycisk zasilania, aby odprowadzić ładunki elektryczne z płyty systemowej.

Instalowanie akumulatora



PRZESTROGA: Przed przystąpieniem do wykonywania czynności wymagających otwarcia obudowy komputera należy zapoznać się z instrukcjami dotyczącymi bezpieczeństwa dostarczonymi z komputerem i wykonać procedurę przedstawioną w sekcji [Przed rozpoczęciem serwisowania komputera](#). Po zakończeniu pracy należy wykonać procedurę przedstawioną w sekcji [Po zakończeniu serwisowania komputera](#). Dodatkowe zalecenia dotyczące bezpieczeństwa można znaleźć na stronie Regulatory Compliance (Informacje o zgodności z przepisami prawnymi) pod adresem dell.com/regulatory_compliance.

Procedura

- 1 Dopasuj zaczepy na akumulatorze do szczelin we wnęce akumulatora.
- 2 Dociśnij akumulator, aby go osadzić.

Wymontowywanie pokrywy dolnej



PRZESTROGA: Przed przystąpieniem do wykonywania czynności wymagających otwarcia obudowy komputera należy zapoznać się z instrukcjami dotyczącymi bezpieczeństwa dostarczonymi z komputerem i wykonać procedurę przedstawioną w sekcji [Przed rozpoczęciem serwisowania komputera](#). Po zakończeniu pracy należy wykonać procedurę przedstawioną w sekcji [Po zakończeniu serwisowania komputera](#). Dodatkowe zalecenia dotyczące bezpieczeństwa można znaleźć na stronie Regulatory Compliance (Informacje o zgodności z przepisami prawnymi) pod adresem dell.com/regulatory_compliance.

Przed wykonaniem procedury

Wymontuj [akumulator](#).

Procedura

- 1 Wykręć śruby mocujące pokrywę dolną do podstawy komputera.

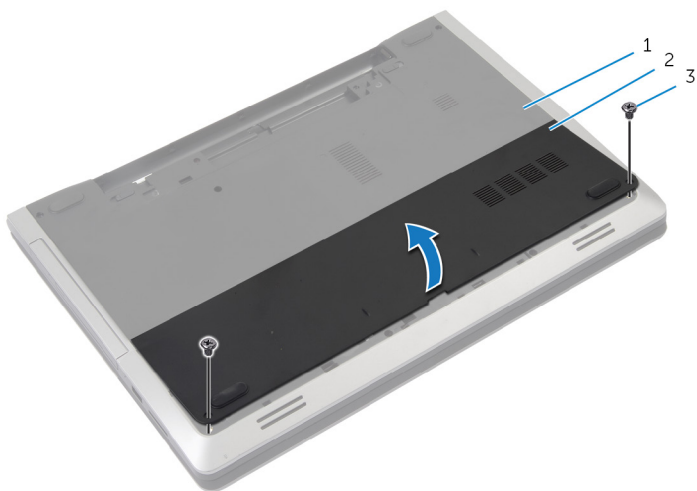

1 podstawa komputera

2 pokrywa dolna

3 śruby (2)

- 2 Palcami podważ pokrywę dolną, aby ją oddzielić od podstawy komputera.

Instalowanie pokrywy dolnej



PRZESTROGA: Przed przystąpieniem do wykonywania czynności wymagających otwarcia obudowy komputera należy zapoznać się z instrukcjami dotyczącymi bezpieczeństwa dostarczonymi z komputerem i wykonać procedurę przedstawioną w sekcji [Przed rozpoczęciem serwisowania komputera](#). Po zakończeniu pracy należy wykonać procedurę przedstawioną w sekcji [Po zakończeniu serwisowania komputera](#). Dodatkowe zalecenia dotyczące bezpieczeństwa można znaleźć na stronie Regulatory Compliance (Informacje o zgodności z przepisami prawnymi) pod adresem dell.com/regulatory_compliance.

Procedura

- 1 Wsuń zaczepy w pokrywie dolnej do szczelin w podstawie komputera i wciśnij pokrywę dolną na miejsce.
- 2 Wkręć śruby mocujące pokrywę dolną do podstawy komputera.

Po wykonaniu procedury

Zainstaluj [akumulator](#).

Wymontowywanie napędu dysków optycznych



PRZESTROGA: Przed przystąpieniem do wykonywania czynności wymagających otwarcia obudowy komputera należy zapoznać się z instrukcjami dotyczącymi bezpieczeństwa dostarczonymi z komputerem i wykonać procedurę przedstawioną w sekcji [Przed rozpoczęciem serwisowania komputera](#). Po zakończeniu pracy należy wykonać procedurę przedstawioną w sekcji [Po zakończeniu serwisowania komputera](#). Dodatkowe zalecenia dotyczące bezpieczeństwa można znaleźć na stronie Regulatory Compliance (Informacje o zgodności z przepisami prawnymi) pod adresem dell.com/regulatory_compliance.

Przed wykonaniem procedury

Wymontuj [akumulator](#).

Procedura

- 1 Wykręć śrubę mocującą zestaw napędu dysków optycznych do podstawy komputera.

- 2 Wsuń napęd dysków optycznych z wnęki, popychając napęd palcami.

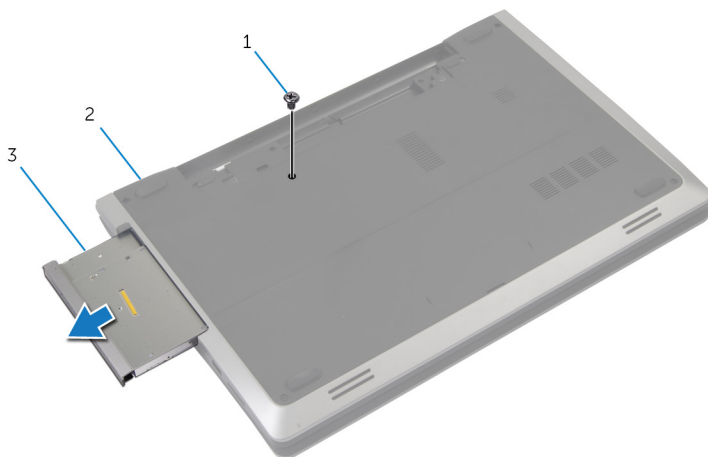

1 śruba

2 podstawa komputera

3 zestaw napędu dysków
optycznych

- 3 Wykręć śrubę mocującą wspornik napędu dysków optycznych do zestawu napędu dysków optycznych.
- 4 Oddziel wspornik napędu dysków optycznych od zestawu.

- 5 Ostrożnie pociągnij osłonę napędu dysków optycznych i zdejmij ją z napędu dysków optycznych.

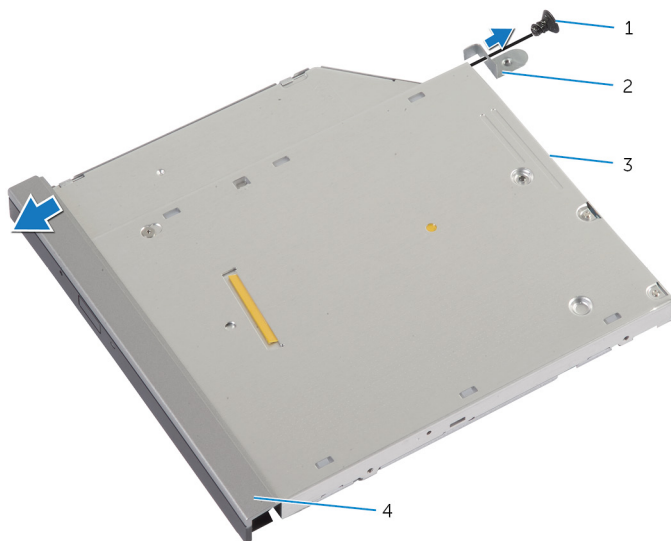

- | | | | |
|---|-------------------------|---|-----------------------------------|
| 1 | śruba | 2 | wspornik napędu dysków optycznych |
| 3 | napęd dysków optycznych | 4 | osłona napędu dysków optycznych |

Instalowanie napędu dysków optycznych



PRZESTROGA: Przed przystąpieniem do wykonywania czynności wymagających otwarcia obudowy komputera należy zapoznać się z instrukcjami dotyczącymi bezpieczeństwa dostarczonymi z komputerem i wykonać procedurę przedstawioną w sekcji [Przed rozpoczęciem serwisowania komputera](#). Po zakończeniu pracy należy wykonać procedurę przedstawioną w sekcji [Po zakończeniu serwisowania komputera](#). Dodatkowe zalecenia dotyczące bezpieczeństwa można znaleźć na stronie Regulatory Compliance (Informacje o zgodności z przepisami prawnymi) pod adresem dell.com/regulatory_compliance.

Procedura

- 1 Dopasuj zaczepy na osłonie napędu dysków optycznych do szczelin w napędzie i zatrzaśnij osłonę.
- 2 Dopasuj otwór na śrubę we wsporniku napędu dysków optycznych do otworu w zestawie napędu dysków optycznych.
- 3 Wkręć śrubę mocującą wspornik napędu dysków optycznych do zestawu napędu dysków optycznych.
- 4 Wsuń zestaw napędu dysków optycznych do wnęki i upewnij się, że otwór na śrubę we wsporniku napędu dysków optycznych jest dopasowany do otworu w podstawie komputera.
- 5 Wkręć śrubę mocującą zestaw napędu dysków optycznych do podstawy komputera.

Po wykonaniu procedury

Zainstaluj [akumulator](#).

Wymontowywanie dysku twardego



PRZESTROGA: Przed przystąpieniem do wykonywania czynności wymagających otwarcia obudowy komputera należy zapoznać się z instrukcjami dotyczącymi bezpieczeństwa dostarczonymi z komputerem i wykonać procedurę przedstawioną w sekcji [Przed rozpoczęciem serwisowania komputera](#). Po zakończeniu pracy należy wykonać procedurę przedstawioną w sekcji [Po zakończeniu serwisowania komputera](#). Dodatkowe zalecenia dotyczące bezpieczeństwa można znaleźć na stronie Regulatory Compliance (Informacje o zgodności z przepisami prawnymi) pod adresem dell.com/regulatory_compliance.



OSTRZEŻENIE: Dyski twarde są delikatne i należy obchodzić się z nimi bardzo ostrożnie.



OSTRZEŻENIE: Nie należy wyjmować dysku twardego, gdy komputer jest włączony lub w stanie uśpienia, ponieważ może to spowodować utratę danych.

Przed wykonaniem procedury

- 1 Wymontuj [akumulator](#).
- 2 Wymontuj [pokrywę dolną](#).

Procedura

- 1 Wykręć śrubę mocującą zestaw dysku twardego do podstawy komputera.
- 2 Pociągając za uchwyt, przesuń zestaw dysku twardego, aby oddzielić go od płyty systemowej.

- 3 Wyjmij zestaw dysku twardego z podstawy komputera.

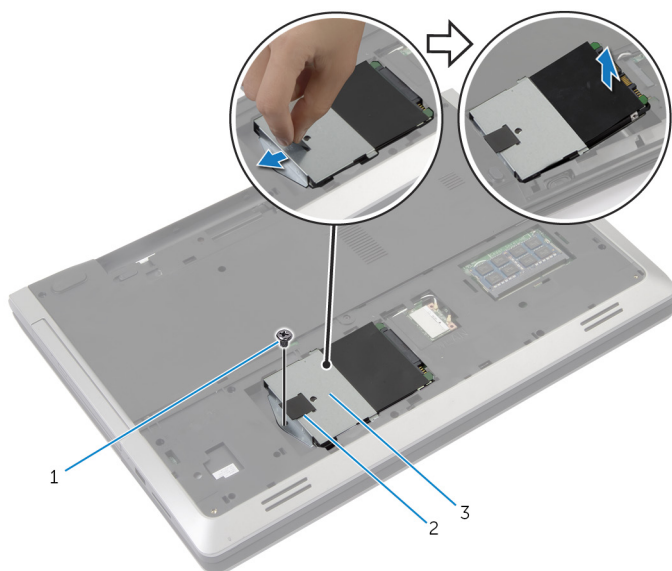

1 śruba

2 uchwyt

3 zestaw dysku twardego

- 4 Wykręć śruby mocujące wspornik do dysku twardego.

- 5 Pociągając za uchwyt, zdejmij wspornik dysku twardego z dysku.

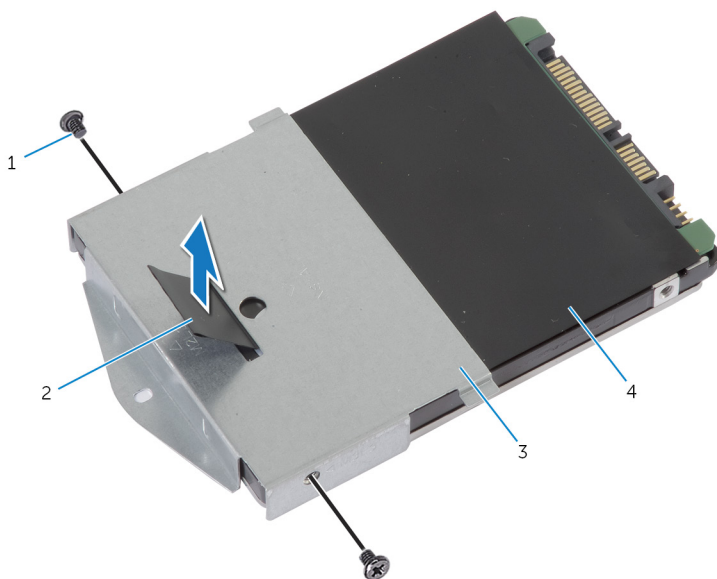

1 śruby (2)

2 uchwyt

3 wspornik dysku twardego

4 dysk twardy

Instalowanie dysku twardego

 **PRZESTROGA:** Przed przystąpieniem do wykonywania czynności wymagających otwarcia obudowy komputera należy zapoznać się z instrukcjami dotyczącymi bezpieczeństwa dostarczonymi z komputerem i wykonać procedurę przedstawioną w sekcji [Przed rozpoczęciem serwisowania komputera](#). Po zakończeniu pracy należy wykonać procedurę przedstawioną w sekcji [Po zakończeniu serwisowania komputera](#). Dodatkowe zalecenia dotyczące bezpieczeństwa można znaleźć na stronie Regulatory Compliance (Informacje o zgodności z przepisami prawnymi) pod adresem dell.com/regulatory_compliance.

 **OSTRZEŻENIE:** Dyski twarde są delikatne i należy obchodzić się z nimi bardzo ostrożnie.

Procedura

- 1 Dopasuj otwory na śruby we wsporniku dysku twardego do otworów w dysku twardym.
- 2 Wkręć śruby mocujące wspornik do dysku twardego.
- 3 Umieść zestaw dysku twardego we wnęce dysku twardego.
- 4 Przesuń zestaw dysku twardego tak, aby go podłączyć do płyty systemowej.
- 5 Wkręć śrubę mocującą zestaw dysku twardego do podstawy komputera.

Po wykonaniu procedury

- 1 Zainstaluj [pokrywę dolną](#).
- 2 Zainstaluj [akumulator](#).

Wymontowywanie modułu pamięci



PRZESTROGA: Przed przystąpieniem do wykonywania czynności wymagających otwarcia obudowy komputera należy zapoznać się z instrukcjami dotyczącymi bezpieczeństwa dostarczonymi z komputerem i wykonać procedurę przedstawioną w sekcji [Przed rozpoczęciem serwisowania komputera](#). Po zakończeniu pracy należy wykonać procedurę przedstawioną w sekcji [Po zakończeniu serwisowania komputera](#). Dodatkowe zalecenia dotyczące bezpieczeństwa można znaleźć na stronie Regulatory Compliance (Informacje o zgodności z przepisami prawnymi) pod adresem dell.com/regulatory_compliance.

Przed wykonaniem procedury

- 1 Wymontuj [akumulator](#).
- 2 Wymontuj [pokrywę dolną](#).

Procedura

- 1 Rozciągnij palcami zaciski mocujące po obu stronach każdego złącza modułu pamięci, aż moduł odskoczy.

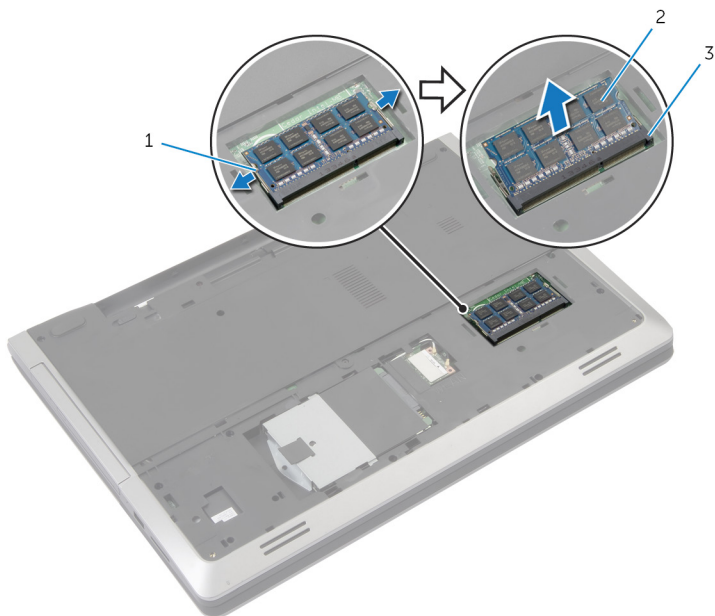

1 zaciski mocujące (2)

2 moduł pamięci

3 gniazdo modułu pamięci

- 2 Wsuń moduł pamięci z gniazda.

Instalowanie modułu pamięci



PRZESTROGA: Przed przystąpieniem do wykonywania czynności wymagających otwarcia obudowy komputera należy zapoznać się z instrukcjami dotyczącymi bezpieczeństwa dostarczonymi z komputerem i wykonać procedurę przedstawioną w sekcji [Przed rozpoczęciem serwisowania komputera](#). Po zakończeniu pracy należy wykonać procedurę przedstawioną w sekcji [Po zakończeniu serwisowania komputera](#). Dodatkowe zalecenia dotyczące bezpieczeństwa można znaleźć na stronie Regulatory Compliance (Informacje o zgodności z przepisami prawnymi) pod adresem dell.com/regulatory_compliance.

Procedura

- 1 Dopasuj wycięcie w module pamięci do wypustki w gnieździe.

- 2 Włóż moduł pamięci do gniazda pod kątem i dociśnij, aż zostanie osadzony.

 **UWAGA:** Jeśli nie usłyszysz kliknięcia, wyjmij moduł pamięci i zainstaluj go ponownie.

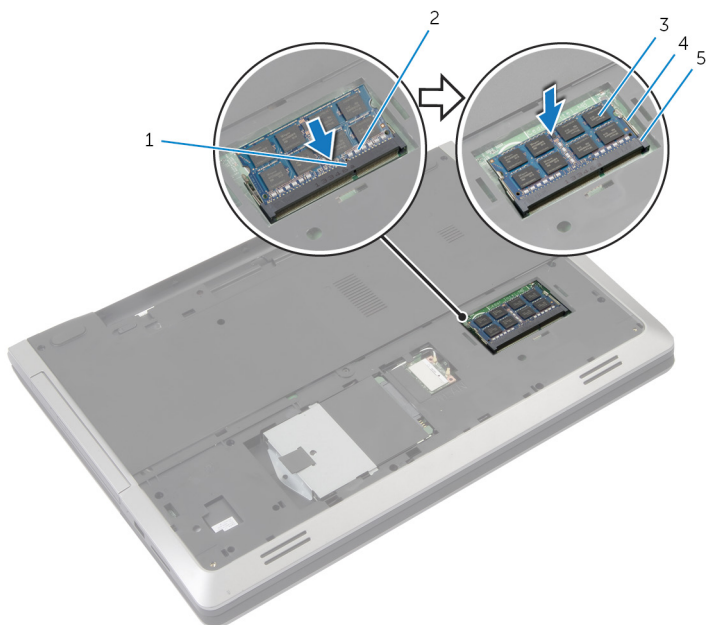

- | | | | |
|---|------------------------|---|----------------------|
| 1 | zaczep | 2 | wycięcie |
| 3 | moduł pamięci | 4 | zaciski mocujące (2) |
| 5 | gniazdo modułu pamięci | | |

Po wykonaniu procedury

- 1 Zainstaluj [pokrywę dolną](#).
- 2 Zainstaluj [akumulator](#).

Wymontowywanie karty sieci bezprzewodowej



PRZESTROGA: Przed przystąpieniem do wykonywania czynności wymagających otwarcia obudowy komputera należy zapoznać się z instrukcjami dotyczącymi bezpieczeństwa dostarczonymi z komputerem i wykonać procedurę przedstawioną w sekcji [Przed rozpoczęciem serwisowania komputera](#). Po zakończeniu pracy należy wykonać procedurę przedstawioną w sekcji [Po zakończeniu serwisowania komputera](#). Dodatkowe zalecenia dotyczące bezpieczeństwa można znaleźć na stronie Regulatory Compliance (Informacje o zgodności z przepisami prawnymi) pod adresem dell.com/regulatory_compliance.

Przed wykonaniem procedury

- 1 Wymontuj [akumulator](#).
- 2 Wymontuj [pokrywę dolną](#).

Procedura

- 1 Odłącz kable antenowe od karty sieci bezprzewodowej.
- 2 Naciśnij zaczepek mocujący, aby uwolnić kartę sieci bezprzewodowej.

3 Wyjmij kartę sieci bezprzewodowej z gniazda.

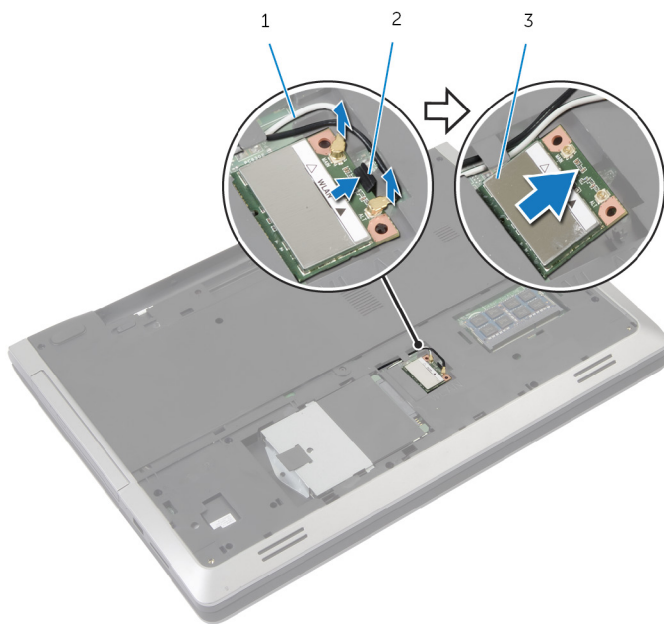

1 kable antenowe (2)

2 zaczep mocujący

3 karta sieci bezprzewodowej

Instalowanie karty sieci bezprzewodowej

 **PRZESTROGA:** Przed przystąpieniem do wykonywania czynności wymagających otwarcia obudowy komputera należy zapoznać się z instrukcjami dotyczącymi bezpieczeństwa dostarczonymi z komputerem i wykonać procedurę przedstawioną w sekcji [Przed rozpoczęciem serwisowania komputera](#). Po zakończeniu pracy należy wykonać procedurę przedstawioną w sekcji [Po zakończeniu serwisowania komputera](#). Dodatkowe zalecenia dotyczące bezpieczeństwa można znaleźć na stronie Regulatory Compliance (Informacje o zgodności z przepisami prawnymi) pod adresem dell.com/regulatory_compliance.

Procedura

 **OSTRZEŻENIE:** Aby uniknąć uszkodzenia kart sieci bezprzewodowej, nie należy umieszczać pod kartą żadnych kabli.

- 1 Dopasuj wycięcie na karcie sieci bezprzewodowej do wypustki w gnieździe karty.
- 2 Włóż kartę sieci bezprzewodowej pod kątem do gniazda.
- 3 Naciśnij zaczep mocujący i zabezpiecz nim kartę sieci bezprzewodowej.
- 4 Podłącz kable antenowe do karty sieci bezprzewodowej.

W poniższej tabeli przedstawiono schemat kolorów kabli antenowych poszczególnych kart Mini-Card obsługiwanych w komputerze.

Złącza na karcie sieci bezprzewodowej	Kolory kabli antenowych
Kabel główny (biały trójkąt)	biały
Kabel pomocniczy (czarny trójkąt)	czarny

Po wykonaniu procedury

- 1 Zainstaluj [pokrywę dolną](#).
- 2 Zainstaluj [akumulator](#).

Wymontowywanie klawiatury



PRZESTROGA: Przed przystąpieniem do wykonywania czynności wymagających otwarcia obudowy komputera należy zapoznać się z instrukcjami dotyczącymi bezpieczeństwa dostarczonymi z komputerem i wykonać procedurę przedstawioną w sekcji [Przed rozpoczęciem serwisowania komputera](#). Po zakończeniu pracy należy wykonać procedurę przedstawioną w sekcji [Po zakończeniu serwisowania komputera](#). Dodatkowe zalecenia dotyczące bezpieczeństwa można znaleźć na stronie Regulatory Compliance (Informacje o zgodności z przepisami prawnymi) pod adresem dell.com/regulatory_compliance.

Przed wykonaniem procedury

Wymontuj [akumulator](#).

Procedura

- 1 Odwróć komputer i otwórz wyświetlacz, odchylając go najdalej, jak to możliwe.
- 2 Rysikiem z tworzywa sztucznego uwolnij zaczepy mocujące klawiaturę do zestawu podparcia dłoni.

- 3 Ostrożnie odwróć klawiaturę i umieść ją na podparciu dłoni.

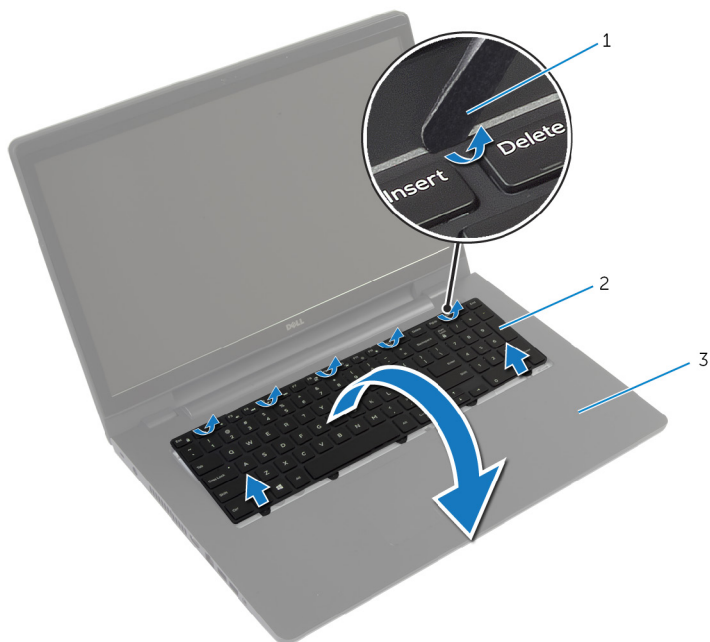

- 1 rysik z tworzywa sztucznego 2 klawiatura
3 zestaw podparcia dłoni

- 4 Unieś zatrzaski, aby odłączyć kabel klawiatury i kabel podświetlenia klawiatury od płyty systemowej.

 **UWAGA:** Kabel podświetlenia klawiatury jest opcjonalny. Kabel podświetlenia klawiatury znajduje się tylko w komputerach wyposażonych w podświetlenie klawiatury.

5 Wyjmij klawiaturę z podparcia dłoni razem z kablami.

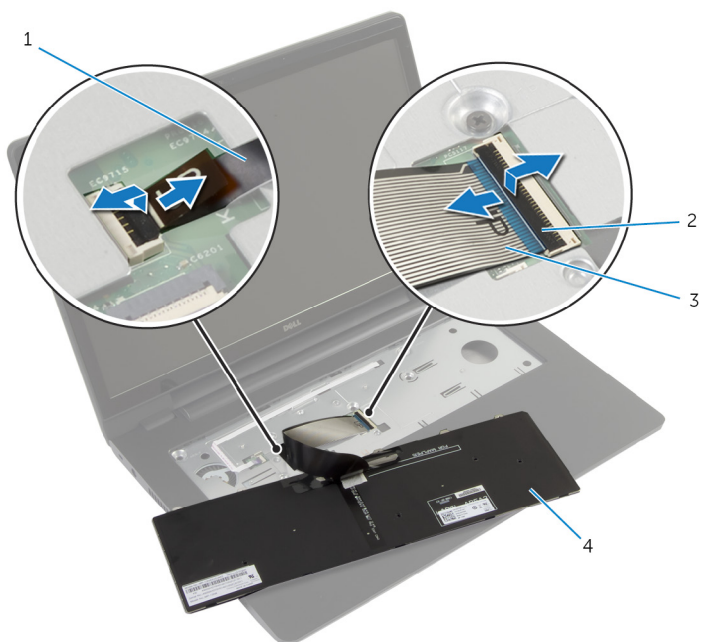

1 kabel podświetlenia klawiatury

2 zatrzaski (2)

3 kabel klawiatury

4 klawiatura

Instalowanie klawiatury



PRZESTROGA: Przed przystąpieniem do wykonywania czynności wymagających otwarcia obudowy komputera należy zapoznać się z instrukcjami dotyczącymi bezpieczeństwa dostarczonymi z komputerem i wykonać procedurę przedstawioną w sekcji [Przed rozpoczęciem serwisowania komputera](#). Po zakończeniu pracy należy wykonać procedurę przedstawioną w sekcji [Po zakończeniu serwisowania komputera](#). Dodatkowe zalecenia dotyczące bezpieczeństwa można znaleźć na stronie Regulatory Compliance (Informacje o zgodności z przepisami prawnymi) pod adresem dell.com/regulatory_compliance.

Procedura



UWAGA: Jeśli instalujesz nową klawiaturę, złóż kable tak samo, jak są złożone na starej klawiaturze. Aby uzyskać więcej informacji, zobacz „[Składanie kabli klawiatury](#)”.

- 1 Podłącz kabel klawiatury i kabel podświetlenia klawiatury do złączy na płycie systemowej i naciśnij zatrzaski złączy, aby zamocować kable.
- 2 Odwróć klawiaturę, wsuń zaczepy na klawiaturze do szczelin w zestawie podparcia dłoni i wciśnij klawiaturę na miejsce.

Składanie kabli klawiatury



UWAGA: Kabel podświetlenia klawiatury jest obecny tylko wtedy, gdy w systemie jest zainstalowana podświetlana klawiatura.



UWAGA: W dostarczonej fabrycznie nowej klawiaturze kable nie są złożone.

- 1 Ułóż klawiaturę na czystej, płaskiej powierzchni.

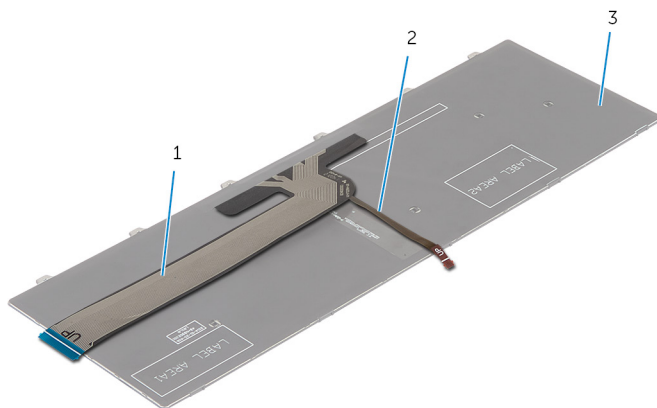

1 kabel klawiatury

2 kabel podświetlenia klawiatury

3 klawiatura



OSTRZEŻENIE: Składając kable, nie należy wywierać na nie nadmiernej siły.

2 Unieś kabel klawiatury i delikatnie złoż go na linii składania.

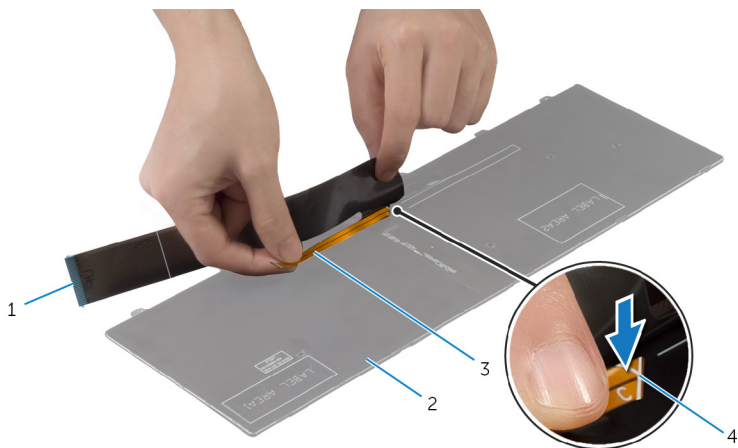

1 kabel klawiatury

2 klawiatura

3 kabel podświetlenia klawiatury

4 linia składania

3 Delikatnie złożź kabel według linii Ilustracja: .

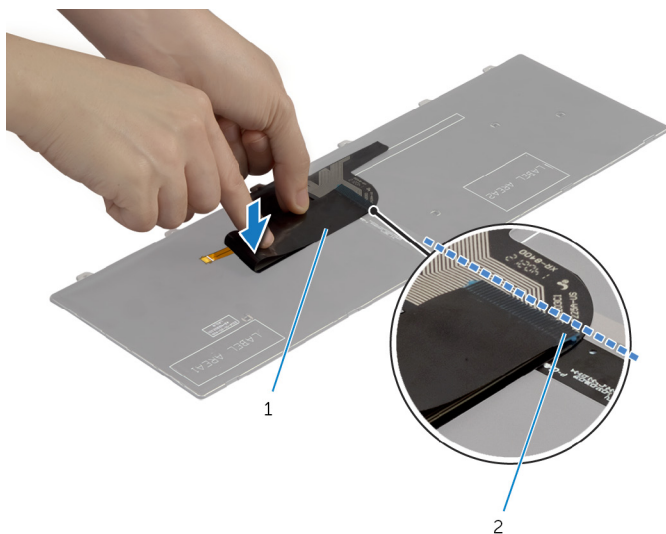

1 kabel klawiatury

2 linia wyrównania

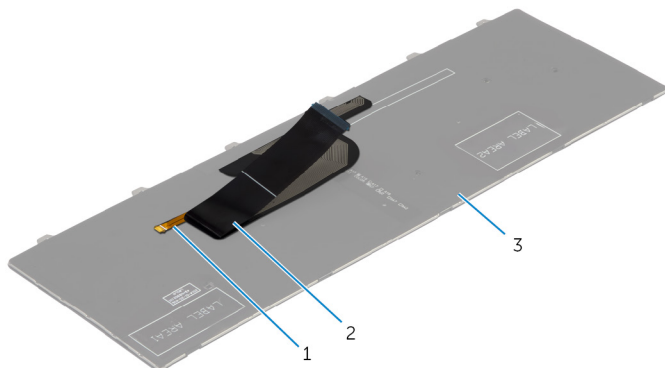

1 kabel podświetlenia klawiatury

2 kabel klawiatury

3 klawiatura

Po wykonaniu procedury

Zainstaluj [akumulator](#).

Wymontowywanie podparcia dłoni



PRZESTROGA: Przed przystąpieniem do wykonywania czynności wymagających otwarcia obudowy komputera należy zapoznać się z instrukcjami dotyczącymi bezpieczeństwa dostarczonymi z komputerem i wykonać procedurę przedstawioną w sekcji [Przed rozpoczęciem serwisowania komputera](#). Po zakończeniu pracy należy wykonać procedurę przedstawioną w sekcji [Po zakończeniu serwisowania komputera](#). Dodatkowe zalecenia dotyczące bezpieczeństwa można znaleźć na stronie Regulatory Compliance (Informacje o zgodności z przepisami prawnymi) pod adresem dell.com/regulatory_compliance.

Przed wykonaniem procedury

- 1 Wymontuj [akumulator](#).
- 2 Wymontuj [pokrywę dolną](#).
- 3 Wykonaj punkty od 1 do 3 procedury wymontowywania [dysku twardego](#).
- 4 Wymontuj [napęd dysków optycznych](#).
- 5 Wymontuj [klawiaturę](#).

Procedura

- 1 Wykręć śruby mocujące podparcie dłoni do płyty systemowej.

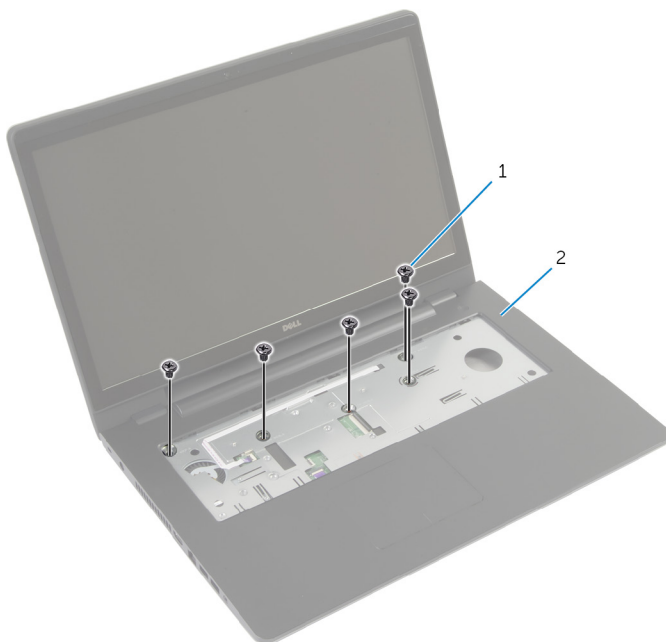

1 śruby (5)

2 podparcie dłoni

- 2 Zamknij wyświetlacz i odwróć komputer spodem do góry.

- 3 Wykręć śruby mocujące podparcie dłoni do podstawy komputera.

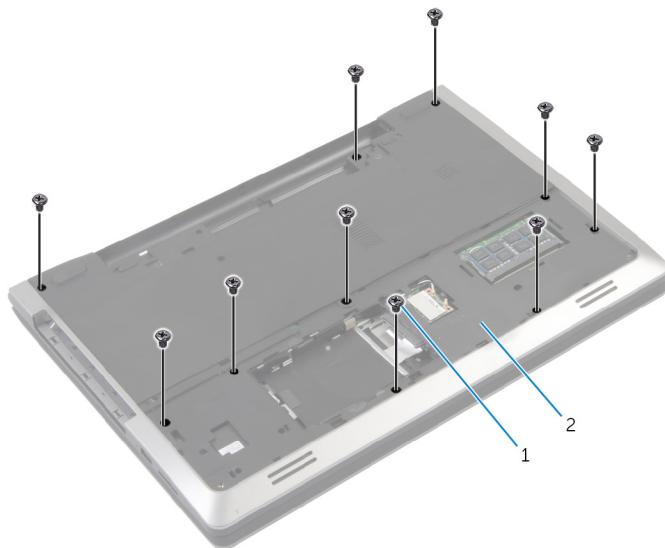

1 śruby (10)

2 podstawa komputera

- 4 Odwróć komputer i otwórz wyświetlacz, odchylając go najdalej, jak to możliwe.

- 5 Unieś zatrzask złącza i odłącz kabel płyty przycisku zasilania i kabel tabliczki dotykowej od płyty systemowej.

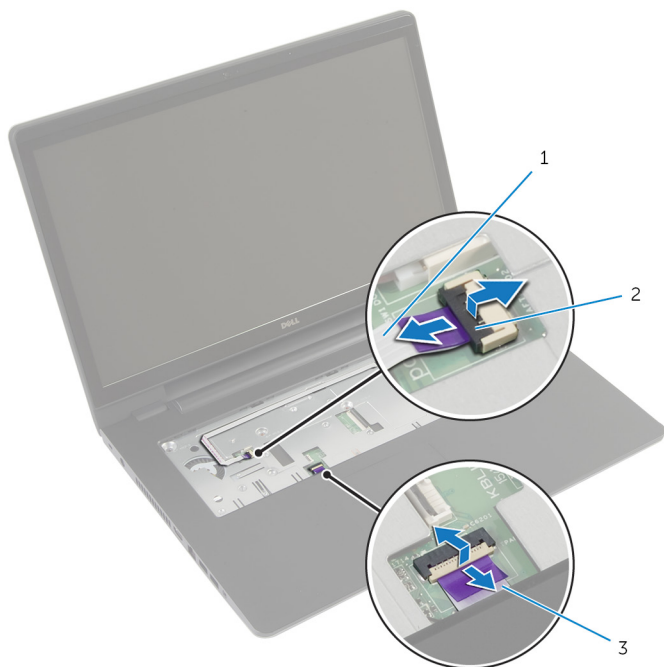

- | | | | |
|---|---------------------------------|---|----------------------|
| 1 | kabel płyty przycisku zasilania | 2 | zatrzaski złączy (2) |
| 3 | kabel tabliczki dotykowej | | |

- 6 Rysikiem z tworzywa sztucznego podważ podparcie dłoni i uwolnij zaczepy w podparciu dłoni ze szczelin w podstawie komputera.



1 rysik z tworzywa sztucznego

2 podparcie dłoni

- 7 Zdejmij podparcie dłoni z zestawu wyświetlacza.

Instalowanie podparcia dłoni



PRZESTROGA: Przed przystąpieniem do wykonywania czynności wymagających otwarcia obudowy komputera należy zapoznać się z instrukcjami dotyczącymi bezpieczeństwa dostarczonymi z komputerem i wykonać procedurę przedstawioną w sekcji [Przed rozpoczęciem serwisowania komputera](#). Po zakończeniu pracy należy wykonać procedurę przedstawioną w sekcji [Po zakończeniu serwisowania komputera](#). Dodatkowe zalecenia dotyczące bezpieczeństwa można znaleźć na stronie Regulatory Compliance (Informacje o zgodności z przepisami prawnymi) pod adresem dell.com/regulatory_compliance.

Procedura

- 1 Dopasuj zaczepy w podparciu dłoni do szczelin w podstawie komputera i wciśnij podparcie dłoni na miejsce.
- 2 Wkręć śruby mocujące podparcie dłoni do płyty systemowej.
- 3 Podłącz kabel tabliczki dotykowej i kabel płyty przycisku zasilania do złączy na płycie systemowej i naciśnij zatrzaski złączy, aby umocować kable.
- 4 Zamknij wyświetlacz i odwróć komputer spodem do góry.
- 5 Wkręć śruby mocujące podparcie dłoni do podstawy komputera.

Po wykonaniu procedury

- 1 Zainstaluj [klawiaturę](#).
- 2 Zainstaluj [napęd dysków optycznych](#).
- 3 Wykonaj punkty od 3 do 5 procedury instalowania [dysku twardego](#).
- 4 Zainstaluj [pokrywę dolną](#).
- 5 Zainstaluj [akumulator](#).

Wymontowywanie płyty przycisku zasilania



PRZESTROGA: Przed przystąpieniem do wykonywania czynności wymagających otwarcia obudowy komputera należy zapoznać się z instrukcjami dotyczącymi bezpieczeństwa dostarczonymi z komputerem i wykonać procedurę przedstawioną w sekcji [Przed rozpoczęciem serwisowania komputera](#). Po zakończeniu pracy należy wykonać procedurę przedstawioną w sekcji [Po zakończeniu serwisowania komputera](#). Dodatkowe zalecenia dotyczące bezpieczeństwa można znaleźć na stronie Regulatory Compliance (Informacje o zgodności z przepisami prawnymi) pod adresem dell.com/regulatory_compliance.

Przed wykonaniem procedury

- 1 Wymontuj [akumulator](#).
- 2 Wymontuj [pokrywę dolną](#).
- 3 Wykonaj punkty od 1 do 3 procedury wymontowywania [dysku twardego](#).
- 4 Wykonaj punkty od 1 do 2 procedury wymontowywania [napędu dysków optycznych](#).
- 5 Wymontuj [klawiaturę](#).
- 6 Wymontuj [podparcie dłoni](#).

Procedura

- 1 Odklej kabel płyty przycisku zasilania od podparcia dłoni.
- 2 Odwróć zestaw podparcia dłoni i połóż na czystej, płaskiej powierzchni.
- 3 Wyjmij kabel płyty przycisku zasilania przez otwór w podparciu dłoni.
- 4 Wykręć śrubę mocującą płytę przycisku zasilania do podparcia dłoni.
- 5 Zanotuj sposób poprowadzenia kabla płyty przycisku zasilania i odklej kabel od podparcia dłoni.

6 Wyjmij płytę przycisku zasilania pod kątem i uwolnij ją z podparcia dłoni.

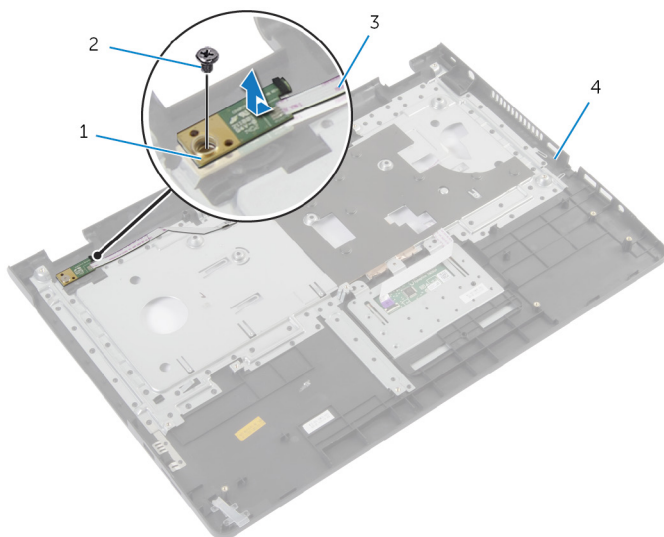

1 płyta przycisku zasilania

2 śruba

3 kabel płyty przycisku zasilania

4 podparcie dłoni

Instalowanie płyty przycisku zasilania



PRZESTROGA: Przed przystąpieniem do wykonywania czynności wymagających otwarcia obudowy komputera należy zapoznać się z instrukcjami dotyczącymi bezpieczeństwa dostarczonymi z komputerem i wykonać procedurę przedstawioną w sekcji [Przed rozpoczęciem serwisowania komputera](#). Po zakończeniu pracy należy wykonać procedurę przedstawioną w sekcji [Po zakończeniu serwisowania komputera](#). Dodatkowe zalecenia dotyczące bezpieczeństwa można znaleźć na stronie Regulatory Compliance (Informacje o zgodności z przepisami prawnymi) pod adresem dell.com/regulatory_compliance.

Procedura

- 1 Dopasuj otwór na śrubę w płycie przycisku zasilania do otworu w podparciu dłoni.
- 2 Wkręć śrubę mocującą płytę przycisku zasilania do podparcia dłoni.
- 3 Przyklej kabel płyty przycisku zasilania do zestawu podparcia dłoni.
- 4 Przełóż kabel płyty przycisku zasilania przez otwór w zestawie podparcia dłoni.
- 5 Odwróć zestaw podparcia dłoni.

Po wykonaniu procedury

- 1 Zainstaluj [podparcie dłoni](#).
- 2 Zainstaluj [klawiaturę](#).
- 3 Wykonaj punkty od 3 do 5 procedury instalowania [dysku twardego](#).
- 4 Zainstaluj [pokrywę dolną](#).
- 5 Zainstaluj [akumulator](#).

Wymontowywanie tabliczki dotykowej



PRZESTROGA: Przed przystąpieniem do wykonywania czynności wymagających otwarcia obudowy komputera należy zapoznać się z instrukcjami dotyczącymi bezpieczeństwa dostarczonymi z komputerem i wykonać procedurę przedstawioną w sekcji [Przed rozpoczęciem serwisowania komputera](#). Po zakończeniu pracy należy wykonać procedurę przedstawioną w sekcji [Po zakończeniu serwisowania komputera](#). Dodatkowe zalecenia dotyczące bezpieczeństwa można znaleźć na stronie Regulatory Compliance (Informacje o zgodności z przepisami prawnymi) pod adresem dell.com/regulatory_compliance.

Przed wykonaniem procedury

- 1 Wymontuj [akumulator](#).
- 2 Wymontuj [pokrywę dolną](#).
- 3 Wykonaj punkty od 1 do 3 procedury wymontowywania [dysku twardego](#).
- 4 Wykonaj punkty od 1 do 2 procedury wymontowywania [napędu dysków optycznych](#).
- 5 Wymontuj [klawiaturę](#).
- 6 Wymontuj [podparcie dłoni](#).

Procedura

- 1 Unieś zatrzask złącza i odłącz kabel tabliczki dotykowej od tabliczki dotykowej.

2 Wykręć śruby mocujące tabliczkę dotykową do podparcia dłoni.

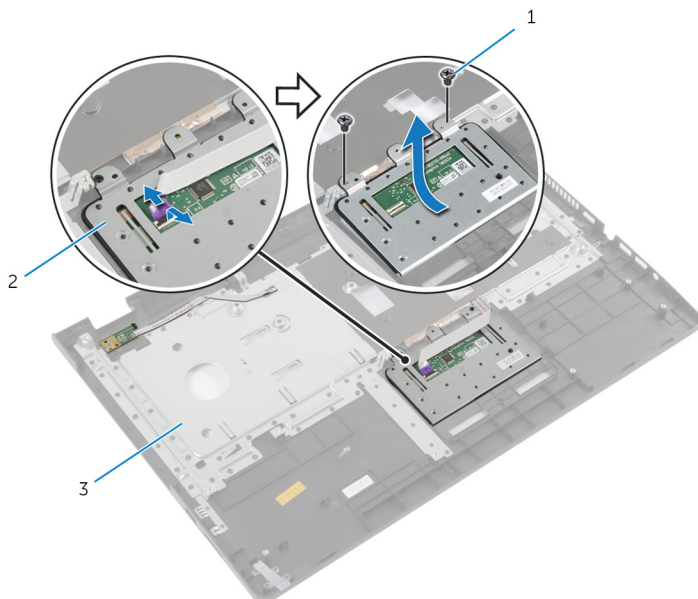

1 śruby (2)

2 tabliczka dotykowa

3 podparcie dłoni

3 Wymij tabliczkę dotykową z podparcia dłoni.

Instalowanie tabliczki dotykowej



PRZESTROGA: Przed przystąpieniem do wykonywania czynności wymagających otwarcia obudowy komputera należy zapoznać się z instrukcjami dotyczącymi bezpieczeństwa dostarczonymi z komputerem i wykonać procedurę przedstawioną w sekcji [Przed rozpoczęciem serwisowania komputera](#). Po zakończeniu pracy należy wykonać procedurę przedstawioną w sekcji [Po zakończeniu serwisowania komputera](#). Dodatkowe zalecenia dotyczące bezpieczeństwa można znaleźć na stronie Regulatory Compliance (Informacje o zgodności z przepisami prawnymi) pod adresem dell.com/regulatory_compliance.

Procedura

- 1 Dopasuj otwory na śruby w tabliczce dotykowej do otworów w podparciu dłoni.
- 2 Wkręć śruby mocujące tabliczkę dotykową do podparcia dłoni.
- 3 Podłącz kabel do złącza tabliczki dotykowej i dociśnij zatrzask, aby zamocować kabel.

Po wykonaniu procedury

- 1 Zainstaluj [podparcie dłoni](#).
- 2 Zainstaluj [klawiaturę](#).
- 3 Wykonaj punkty od 4 do 5 procedury instalowania [napędu dysków optycznych](#).
- 4 Wykonaj punkty od 3 do 5 procedury instalowania [dysku twardego](#).
- 5 Zainstaluj [pokrywę dolną](#).
- 6 Zainstaluj [akumulator](#).

Wymontowywanie płyty złącza akumulatora



PRZESTROGA: Przed przystąpieniem do wykonywania czynności wymagających otwarcia obudowy komputera należy zapoznać się z instrukcjami dotyczącymi bezpieczeństwa dostarczonymi z komputerem i wykonać procedurę przedstawioną w sekcji [Przed rozpoczęciem serwisowania komputera](#). Po zakończeniu pracy należy wykonać procedurę przedstawioną w sekcji [Po zakończeniu serwisowania komputera](#). Dodatkowe zalecenia dotyczące bezpieczeństwa można znaleźć na stronie Regulatory Compliance (Informacje o zgodności z przepisami prawnymi) pod adresem dell.com/regulatory_compliance.

Przed wykonaniem procedury

- 1 Wymontuj [akumulator](#).
- 2 Wymontuj [pokrywę dolną](#).
- 3 Wykonaj punkty od 1 do 3 procedury wymontowywania [dysku twardego](#).
- 4 Wykonaj punkty od 1 do 2 procedury wymontowywania [napędu dysków optycznych](#).
- 5 Wymontuj [klawiaturę](#).
- 6 Wymontuj [podparcie dłoni](#).

Procedura

- 1 Wykręć śruby mocujące płytę złącza akumulatora do podstawy komputera.

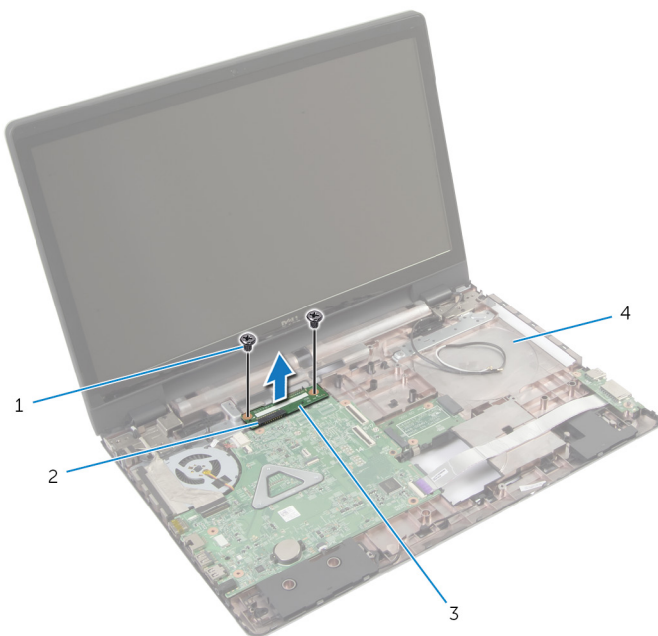

- | | | | |
|---|--------------------------|---|--------------------|
| 1 | śruby (2) | 2 | zatrzask złącza |
| 3 | płyta złącza akumulatora | 4 | podstawa komputera |

- 2 Ostrożnie unieś płytę złącza akumulatora, aby ją odłączyć od płyty systemowej.

Instalowanie płyty złącza akumulatora



PRZESTROGA: Przed przystąpieniem do wykonywania czynności wymagających otwarcia obudowy komputera należy zapoznać się z instrukcjami dotyczącymi bezpieczeństwa dostarczonymi z komputerem i wykonać procedurę przedstawioną w sekcji [Przed rozpoczęciem serwisowania komputera](#). Po zakończeniu pracy należy wykonać procedurę przedstawioną w sekcji [Po zakończeniu serwisowania komputera](#). Dodatkowe zalecenia dotyczące bezpieczeństwa można znaleźć na stronie Regulatory Compliance (Informacje o zgodności z przepisami prawnymi) pod adresem dell.com/regulatory_compliance.

Procedura

- 1 Dopasuj otwory na śruby w płycie złącza akumulatora do otworów w podstawie komputera.
- 2 Wciśnij płytę złącza akumulatora na miejsce.
- 3 Wkręć śruby mocujące płytę złącza akumulatora do podstawy komputera.

Po wykonaniu procedury

- 1 Zainstaluj [podparcie dłoni](#).
- 2 Zainstaluj [klawiaturę](#).
- 3 Wykonaj punkty od 4 do 5 procedury instalowania [napędu dysków optycznych](#).
- 4 Wykonaj punkty od 3 do 5 procedury instalowania [dysku twardego](#).
- 5 Zainstaluj [pokrywę dolną](#).
- 6 Zainstaluj [akumulator](#).

Wymontowywanie płyty we/wy



PRZESTROGA: Przed przystąpieniem do wykonywania czynności wymagających otwarcia obudowy komputera należy zapoznać się z instrukcjami dotyczącymi bezpieczeństwa dostarczonymi z komputerem i wykonać procedurę przedstawioną w sekcji [Przed rozpoczęciem serwisowania komputera](#). Po zakończeniu pracy należy wykonać procedurę przedstawioną w sekcji [Po zakończeniu serwisowania komputera](#). Dodatkowe zalecenia dotyczące bezpieczeństwa można znaleźć na stronie Regulatory Compliance (Informacje o zgodności z przepisami prawnymi) pod adresem dell.com/regulatory_compliance.

Przed wykonaniem procedury

- 1 Wymontuj [akumulator](#).
- 2 Wymontuj [pokrywę dolną](#).
- 3 Wykonaj punkty od 1 do 3 procedury wymontowywania [dysku twardego](#).
- 4 Wykonaj punkty od 1 do 2 procedury wymontowywania [napędu dysków optycznych](#).
- 5 Wymontuj [klawiaturę](#).
- 6 Wymontuj [podparcie dłoni](#).

Procedura

- 1 Wykręć śrubę mocującą płytę we/wy do podstawy komputera.
- 2 Ostrożnie wyjmij płytę we/wy i odwróć ją.
- 3 Unieś zatrzask złącza i przy użyciu uchwytu odłącz kabel płyty we/wy od płyty we/wy.

4 Wyjmij płytę we/wy z podstawy komputera.

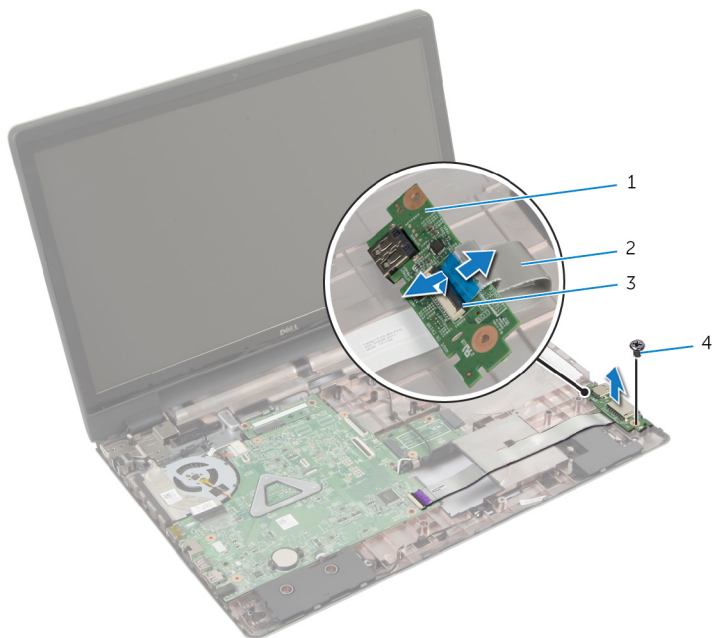

1 płyta we/wy

2 kabel płyty we/wy

3 zatrzask złącza

4 śruba

Instalowanie płyty we/wy



PRZESTROGA: Przed przystąpieniem do wykonywania czynności wymagających otwarcia obudowy komputera należy zapoznać się z instrukcjami dotyczącymi bezpieczeństwa dostarczonymi z komputerem i wykonać procedurę przedstawioną w sekcji [Przed rozpoczęciem serwisowania komputera](#). Po zakończeniu pracy należy wykonać procedurę przedstawioną w sekcji [Po zakończeniu serwisowania komputera](#). Dodatkowe zalecenia dotyczące bezpieczeństwa można znaleźć na stronie Regulatory Compliance (Informacje o zgodności z przepisami prawnymi) pod adresem dell.com/regulatory_compliance.

Procedura

- 1 Podłącz kabel płyty we/wy do złącza na płycie we/wy i naciśnij zatrzask złącza, aby zamocować kabel.
- 2 Odwróć płytę we/wy i dopasuj otwory na śruby w płycie we/wy do otworów w podstawie komputera.
- 3 Wkręć śrubę mocującą płytę we/wy do podstawy komputera.

Po wykonaniu procedury

- 1 Zainstaluj [podparcie dłoni](#).
- 2 Zainstaluj [klawiaturę](#).
- 3 Wykonaj punkty od 4 do 5 procedury instalowania [napędu dysków optycznych](#).
- 4 Wykonaj punkty od 3 do 5 procedury instalowania [dysku twardego](#).
- 5 Zainstaluj [pokrywę dolną](#).
- 6 Zainstaluj [akumulator](#).

Wymontowywanie płyty złącza napędu dysków optycznych



PRZESTROGA: Przed przystąpieniem do wykonywania czynności wymagających otwarcia obudowy komputera należy zapoznać się z instrukcjami dotyczącymi bezpieczeństwa dostarczonymi z komputerem i wykonać procedurę przedstawioną w sekcji [Przed rozpoczęciem serwisowania komputera](#). Po zakończeniu pracy należy wykonać procedurę przedstawioną w sekcji [Po zakończeniu serwisowania komputera](#). Dodatkowe zalecenia dotyczące bezpieczeństwa można znaleźć na stronie Regulatory Compliance (Informacje o zgodności z przepisami prawnymi) pod adresem dell.com/regulatory_compliance.

Przed wykonaniem procedury

- 1 Wymontuj [akumulator](#).
- 2 Wymontuj [pokrywę dolną](#).
- 3 Wykonaj punkty od 1 do 3 procedury wymontowywania [dysku twardego](#).
- 4 Wymontuj [napęd dysków optycznych](#).
- 5 Wymontuj [kartę sieci bezprzewodowej](#).
- 6 Wymontuj [klawiaturę](#).
- 7 Wymontuj [podparcie dłoni](#).

Procedura

- 1 Wykręć śrubę mocującą płytę złącza napędu dysków optycznych do podstawy komputera.

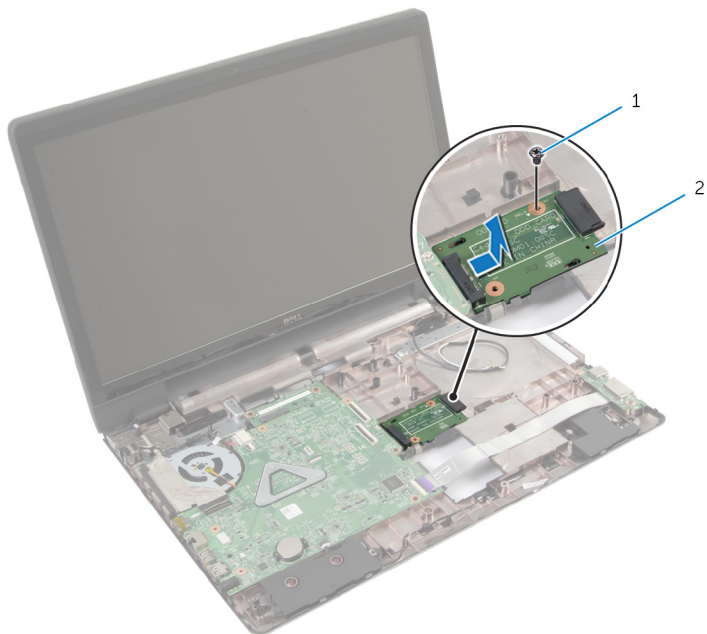

1 śruba

2 płyta złącza napędu dysków
optycznych

- 2 Przesuń i wyjmij płytę złącza napędu dysków optycznych z podstawy komputera.

Instalowanie płyty złącza napędu dysków optycznych



PRZESTROGA: Przed przystąpieniem do wykonywania czynności wymagających otwarcia obudowy komputera należy zapoznać się z instrukcjami dotyczącymi bezpieczeństwa dostarczonymi z komputerem i wykonać procedurę przedstawioną w sekcji [Przed rozpoczęciem serwisowania komputera](#). Po zakończeniu pracy należy wykonać procedurę przedstawioną w sekcji [Po zakończeniu serwisowania komputera](#). Dodatkowe zalecenia dotyczące bezpieczeństwa można znaleźć na stronie Regulatory Compliance (Informacje o zgodności z przepisami prawnymi) pod adresem dell.com/regulatory_compliance.

Procedura

- 1 Wsuń płytę złącza napędu dysków optycznych i podłącz ją do płyty systemowej.
- 2 Wkręć śrubę mocującą płytę złącza napędu dysków optycznych do podstawy komputera.

Po wykonaniu procedury

- 1 Zainstaluj [podparcie dłoni](#).
- 2 Zainstaluj [klawiaturę](#).
- 3 Zainstaluj [kartę sieci bezprzewodowej](#).
- 4 Wykonaj punkty od 3 do 5 procedury instalowania [dysku twardego](#).
- 5 Zainstaluj [napęd dysków optycznych](#).
- 6 Zainstaluj [pokrywę dolną](#).
- 7 Zainstaluj [akumulator](#).

Wymontowywanie baterii pastylkowej



PRZESTROGA: Przed przystąpieniem do wykonywania czynności wymagających otwarcia obudowy komputera należy zapoznać się z instrukcjami dotyczącymi bezpieczeństwa dostarczonymi z komputerem i wykonać procedurę przedstawioną w sekcji [Przed rozpoczęciem serwisowania komputera](#). Po zakończeniu pracy należy wykonać procedurę przedstawioną w sekcji [Po zakończeniu serwisowania komputera](#). Dodatkowe zalecenia dotyczące bezpieczeństwa można znaleźć na stronie Regulatory Compliance (Informacje o zgodności z przepisami prawnymi) pod adresem dell.com/regulatory_compliance.



OSTRZEŻENIE: Wyjęcie baterii pastylkowej powoduje zresetowanie ustawień systemu BIOS i przywrócenie ich domyślnych wartości. Producent zaleca zanotowanie ustawień systemu BIOS przed wyjęciem baterii pastylkowej.

Przed wykonaniem procedury

- 1 Wymontuj [akumulator](#).
- 2 Wymontuj [pokrywę dolną](#).
- 3 Wykonaj punkty od 1 do 3 procedury wymontowywania [dysku twardego](#).
- 4 Wykonaj punkty od 1 do 2 procedury wymontowywania [napędu dysków optycznych](#).
- 5 Wymontuj [klawiaturę](#).
- 6 Wymontuj [podparcie dłoni](#).

Procedura

Rysikiem z tworzywa sztucznego delikatnie podważ baterię pastylkową i wyjmij ją z gniazda na płycie systemowej.

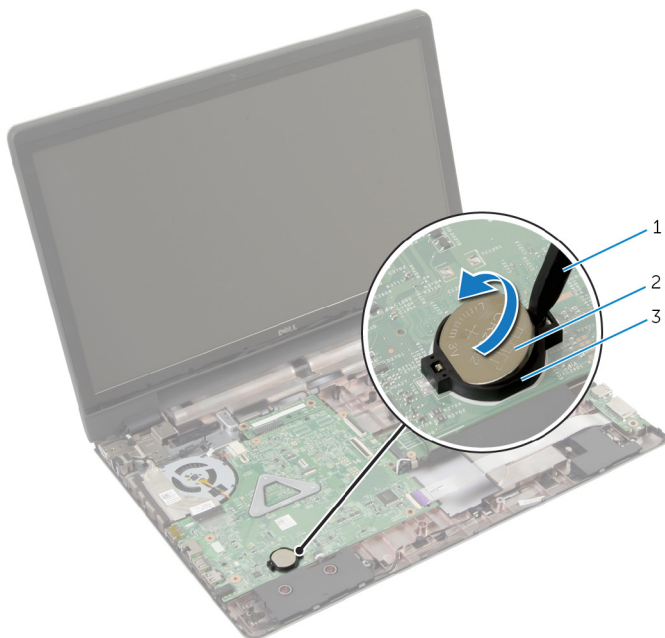

1 rysik z tworzywa sztucznego

2 bateria pastylkowa

3 gniazdo baterii

Instalowanie baterii pastylkowej



PRZESTROGA: Przed przystąpieniem do wykonywania czynności wymagających otwarcia obudowy komputera należy zapoznać się z instrukcjami dotyczącymi bezpieczeństwa dostarczonymi z komputerem i wykonać procedurę przedstawioną w sekcji [Przed rozpoczęciem serwisowania komputera](#). Po zakończeniu pracy należy wykonać procedurę przedstawioną w sekcji [Po zakończeniu serwisowania komputera](#). Dodatkowe zalecenia dotyczące bezpieczeństwa można znaleźć na stronie Regulatory Compliance (Informacje o zgodności z przepisami prawnymi) pod adresem dell.com/regulatory_compliance.

Procedura

Włóż baterię pastylkową biegunem dodatnim skierowanym do góry do gniazda na płycie systemowej.

Po wykonaniu procedury

- 1 Zainstaluj [podparcie dłoni](#).
- 2 Zainstaluj [klawiaturę](#).
- 3 Wykonaj punkty od 4 do 5 procedury instalowania [napędu dysków optycznych](#).
- 4 Wykonaj punkty od 3 do 5 procedury instalowania [dysku twardego](#).
- 5 Zainstaluj [akumulator](#).
- 6 Zainstaluj [pokrywę dolną](#).

Wymontowywanie głośników



PRZESTROGA: Przed przystąpieniem do wykonywania czynności wymagających otwarcia obudowy komputera należy zapoznać się z instrukcjami dotyczącymi bezpieczeństwa dostarczonymi z komputerem i wykonać procedurę przedstawioną w sekcji [Przed rozpoczęciem serwisowania komputera](#). Po zakończeniu pracy należy wykonać procedurę przedstawioną w sekcji [Po zakończeniu serwisowania komputera](#). Dodatkowe zalecenia dotyczące bezpieczeństwa można znaleźć na stronie Regulatory Compliance (Informacje o zgodności z przepisami prawnymi) pod adresem dell.com/regulatory_compliance.

Przed wykonaniem procedury

- 1 Wymontuj [akumulator](#).
- 2 Wymontuj [pokrywę dolną](#).
- 3 Wykonaj punkty od 1 do 3 procedury wymontowywania [dysku twardego](#).
- 4 Wykonaj punkty od 1 do 2 procedury wymontowywania [napędu dysków optycznych](#).
- 5 Wymontuj [klawiaturę](#).
- 6 Wymontuj [podparcie dłoni](#).
- 7 Wymontuj [panel wejścia/wyjścia](#).

Procedura

- 1 Odłącz kabel głośnika od płyty systemowej.
- 2 Zanotuj sposób poprowadzenia kabla głośników i wyjmij kabel z prowadnic w podstawie komputera.

3 Wyjmij głośniki razem z kablem z podstawy komputera.

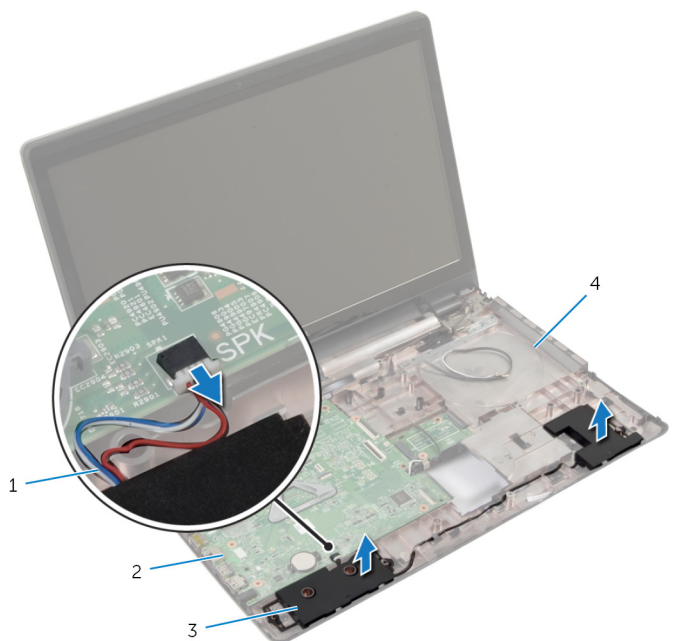

1 kabel głośników

2 płyta systemowa

3 głośniki (2)

4 podstawa komputera

Instalowanie głośników



PRZESTROGA: Przed przystąpieniem do wykonywania czynności wymagających otwarcia obudowy komputera należy zapoznać się z instrukcjami dotyczącymi bezpieczeństwa dostarczonymi z komputerem i wykonać procedurę przedstawioną w sekcji [Przed rozpoczęciem serwisowania komputera](#). Po zakończeniu pracy należy wykonać procedurę przedstawioną w sekcji [Po zakończeniu serwisowania komputera](#). Dodatkowe zalecenia dotyczące bezpieczeństwa można znaleźć na stronie Regulatory Compliance (Informacje o zgodności z przepisami prawnymi) pod adresem dell.com/regulatory_compliance.

Procedura

- 1 Umieść głośniki na miejscach przy użyciu prowadnic w podstawie komputera.
- 2 Umieść kabel głośników w prowadnicach w podstawie komputera.
- 3 Podłącz kabel głośników do płyty systemowej.

Po wykonaniu procedury

- 1 Zainstaluj [płyte we/wy](#).
- 2 Zainstaluj [podparcie dłoni](#).
- 3 Zainstaluj [klawiaturę](#).
- 4 Wykonaj punkty od 3 do 5 procedury instalowania [dysku twardego](#).
- 5 Wykonaj punkty od 4 do 5 procedury instalowania [napędu dysków optycznych](#).
- 6 Zainstaluj [pokrywę dolną](#).
- 7 Zainstaluj [akumulator](#).

Wymontowywanie płyty systemowej



PRZESTROGA: Przed przystąpieniem do wykonywania czynności wymagających otwarcia obudowy komputera należy zapoznać się z instrukcjami dotyczącymi bezpieczeństwa dostarczonymi z komputerem i wykonać procedurę przedstawioną w sekcji [Przed rozpoczęciem serwisowania komputera](#). Po zakończeniu pracy należy wykonać procedurę przedstawioną w sekcji [Po zakończeniu serwisowania komputera](#). Dodatkowe zalecenia dotyczące bezpieczeństwa można znaleźć na stronie Regulatory Compliance (Informacje o zgodności z przepisami prawnymi) pod adresem dell.com/regulatory_compliance.



UWAGA: Znacznik serwisowy komputera znajduje się na płycie systemowej. Po wymianie płyty systemowej należy wprowadzić znacznik serwisowy w systemie BIOS.



UWAGA: Wymiana płyty systemowej powoduje usunięcie wszystkich zmian wprowadzonych w systemie BIOS za pomocą programu konfiguracji systemu. Po wymianie płyty systemowej trzeba ponownie wprowadzić żądane zmiany.



UWAGA: Przed odłączeniem kabli od płyty systemowej należy zanotować rozmieszczenie złączy, tak aby móc poprawnie podłączyć kable po wymianie płyty systemowej.

Przed wykonaniem procedury

- 1 Wymontuj [akumulator](#).
- 2 Wymontuj [pokrywę dolną](#).
- 3 Wymontuj [moduł pamięci](#).
- 4 Wykonaj punkty od 1 do 3 procedury wymontowywania [dysku twardego](#).
- 5 Wykonaj punkty od 1 do 2 procedury wymontowywania [napędu dysków optycznych](#).
- 6 Wymontuj [kartę sieci bezprzewodowej](#).
- 7 Wymontuj [klawiaturę](#).
- 8 Wymontuj [podparcie dłoni](#).
- 9 Wymontuj [płytkę złącza akumulatora](#).
- 10 Wymontuj [płytkę złącza napędu dysków optycznych](#).

Procedura

- 1 Zamknij wyświetlacz i odwróć komputer spodem do góry.
- 2 Wyjmij kable antenowe z prowadnic w podstawie komputera.

- 3 Przełóż kable antenowe przez otwór w podstawie komputera.
- 4 Odwróć komputer i otwórz wyświetlacz, odchylając go najdalej, jak to możliwe.
- 5 Zdejmij taśmę mocującą kabel wyświetlacza do zestawu płyty systemowej.
- 6 Unieś zatrzaski złączy i odłącz kabel wyświetlacza i kabel płyty we/wy od płyty systemowej.
- 7 Zdejmij kabel wyświetlacza z wentylatora.
- 8 Odłącz kabel gniazda zasilacza i kabel głośników od płyty systemowej.

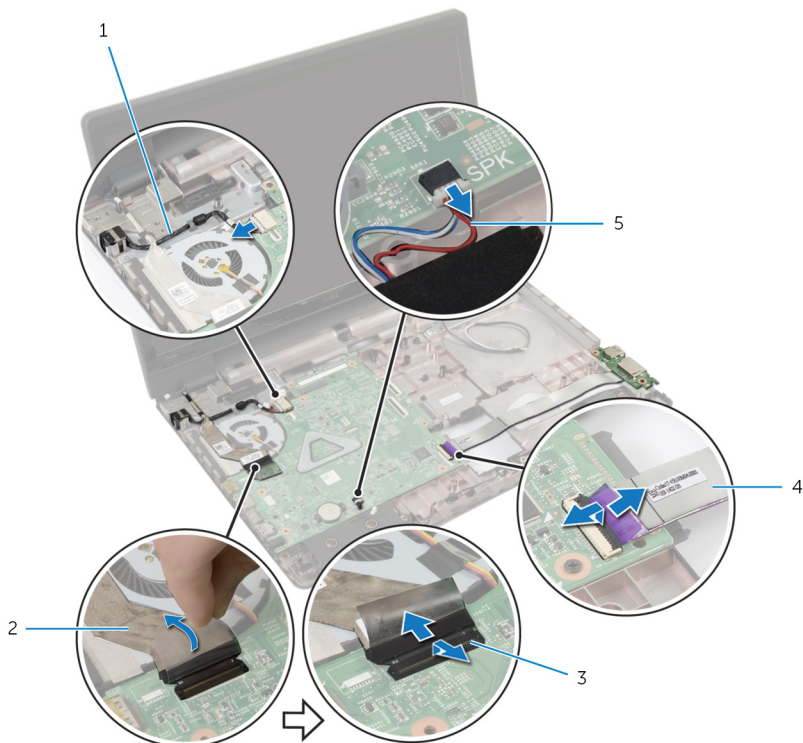

- | | | | |
|---|-------------------------|---|--------------------|
| 1 | kabel gniazda zasilacza | 2 | kabel wyświetlacza |
| 3 | zatrzaski (3) | 4 | kabel płyty we/wy |
| 5 | kabel głośników | | |

- 9 Wykręć śruby mocujące zestaw płyty systemowej do podstawy komputera.

10 Wyjmij zestaw płyty systemowej z podstawy komputera.

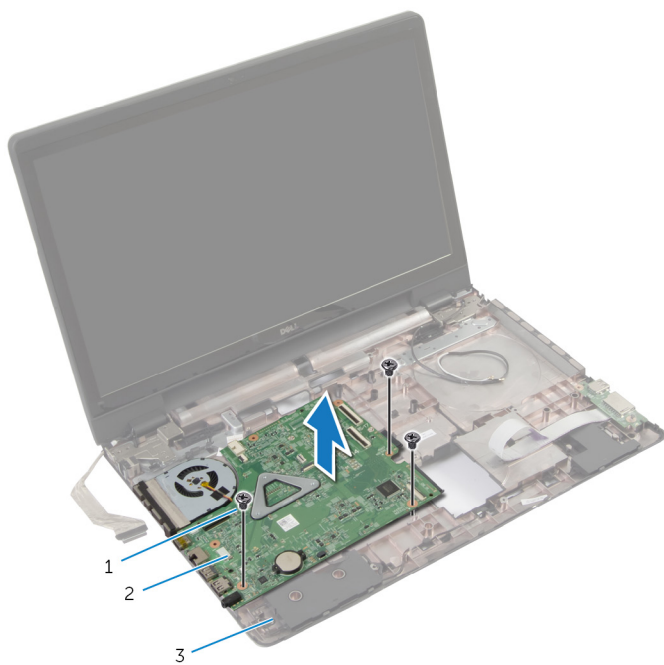

1 śruby (3)

2 zestaw płyty systemowej

3 podstawa komputera

11 Wymontuj [zestaw radiatora](#).

Instalowanie płyty systemowej

 **PRZESTROGA:** Przed przystąpieniem do wykonywania czynności wymagających otwarcia obudowy komputera należy zapoznać się z instrukcjami dotyczącymi bezpieczeństwa dostarczonymi z komputerem i wykonać procedurę przedstawioną w sekcji [Przed rozpoczęciem serwisowania komputera](#). Po zakończeniu pracy należy wykonać procedurę przedstawioną w sekcji [Po zakończeniu serwisowania komputera](#). Dodatkowe zalecenia dotyczące bezpieczeństwa można znaleźć na stronie Regulatory Compliance (Informacje o zgodności z przepisami prawnymi) pod adresem dell.com/regulatory_compliance.

 **UWAGA:** Znacznik serwisowy komputera znajduje się na płycie systemowej. Po wymianie płyty systemowej należy wprowadzić znacznik serwisowy w systemie BIOS.

 **UWAGA:** Wymiana płyty systemowej powoduje usunięcie wszystkich zmian wprowadzonych w systemie BIOS za pomocą programu konfiguracji systemu. Po wymianie płyty systemowej trzeba ponownie wprowadzić żądane zmiany.

Procedura

- 1 Zainstaluj [zestaw radiatora](#).
- 2 Dopasuj otwory na śruby w zestawie płycie systemowej do otworów w podstawie komputera.
- 3 Wkręć śruby mocujące zestaw płyty systemowej do podstawy komputera.
- 4 Podłącz kabel gniazda zasilacza i kabel głośników do płyty systemowej.
- 5 Przyklej kabel wyświetlacza do panelu wyświetlacza.
- 6 Podłącz kabel wyświetlacza i kabel płyty we/wy do odpowiednich złączy na płycie systemowej i naciśnij zatrzaski złączy, aby zamocować kable.
- 7 Przyklej taśmę mocującą kabel wyświetlacza do płyty systemowej.
- 8 Przełóż kable antenowe przez otwór w podstawie komputera.
- 9 Zamknij wyświetlacz i odwróć komputer spodem do góry.
- 10 Umieść kable antenowe w podstawie komputera.

Po wykonaniu procedury

- 1 Zainstaluj [płyte złącza napędu dysków optycznych](#).
- 2 Zainstaluj [płyte złącza akumulatora](#).
- 3 Zainstaluj [podparcie dłoni](#).

- 4 Zainstaluj [klawiaturę](#).
- 5 Zainstaluj [kartę sieci bezprzewodowej](#).
- 6 Wykonaj punkty od 4 do 5 procedury instalowania [napędu dysków optycznych](#).
- 7 Wykonaj punkty od 3 do 5 procedury instalowania [dysku twardego](#).
- 8 Zainstaluj [moduł pamięci](#).
- 9 Zainstaluj [pokrywę dolną](#).
- 10 Zainstaluj [akumulator](#).

Wymontowywanie zestawu radiatora



PRZESTROGA: Przed przystąpieniem do wykonywania czynności wymagających otwarcia obudowy komputera należy zapoznać się z instrukcjami dotyczącymi bezpieczeństwa dostarczonymi z komputerem i wykonać procedurę przedstawioną w sekcji [Przed rozpoczęciem serwisowania komputera](#). Po zakończeniu pracy należy wykonać procedurę przedstawioną w sekcji [Po zakończeniu serwisowania komputera](#). Dodatkowe zalecenia dotyczące bezpieczeństwa można znaleźć na stronie Regulatory Compliance (Informacje o zgodności z przepisami prawnymi) pod adresem dell.com/regulatory_compliance.



PRZESTROGA: Radiator może się nagrzewać podczas pracy komputera; jest to normalne zjawisko. Przed dotknięciem radiatora należy poczekać, aż ostygnie.



OSTRZEŻENIE: Aby zapewnić jak najlepsze chłodzenie procesora, nie należy dotykać powierzchni termoprzewodzących na zestawie chłodzącym procesora. Substancje oleiste na skórze dłoni mogą zmniejszyć przewodność cieplną.

Przed wykonaniem procedury

- 1 Wymontuj [akumulator](#).
- 2 Wymontuj [pokrywę dolną](#).
- 3 Wymontuj [kartę sieci bezprzewodowej](#).
- 4 Wymontuj [moduł pamięci](#).
- 5 Wykonaj punkty od 1 do 2 procedury wymontowywania [napędu dysków optycznych](#).
- 6 Wykonaj punkty od 1 do 3 procedury wymontowywania [dysku twardego](#).
- 7 Wymontuj [klawiaturę](#).
- 8 Wymontuj [podparcie dłoni](#).
- 9 Wymontuj [płyte złącza akumulatora](#).
- 10 Wymontuj [płyte złącza napędu dysków optycznych](#).
- 11 Wykonaj punkty od 1 do 10 procedury wymontowywania [płyty systemowej](#).

Procedura

- 1 Odwróć zestaw płyty systemowej i połóż na czystej, płaskiej powierzchni.
- 2 W kolejności wskazanej na radiatorze poluzuj śruby mocujące zestaw radiatora do płyty systemowej.



UWAGA: Wygląd radiatora i liczba śrub zależą od zamówionej konfiguracji.

- 3 Odłącz kabel wentylatora od płyty systemowej.
- 4 Zdejmij zestaw radiatora z płyty systemowej.

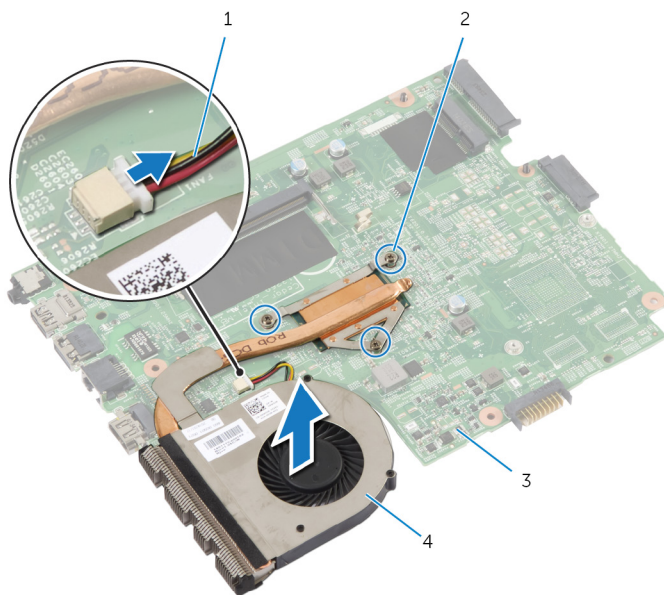

- | | | | |
|---|-------------------|---|--------------------|
| 1 | kabel wentylatora | 2 | śruby mocujące (3) |
| 3 | płyta systemowa | 4 | zestaw radiatora |

Instalowanie zestawu radiatora

 **PRZESTROGA:** Przed przystąpieniem do wykonywania czynności wymagających otwarcia obudowy komputera należy zapoznać się z instrukcjami dotyczącymi bezpieczeństwa dostarczonymi z komputerem i wykonać procedurę przedstawioną w sekcji [Przed rozpoczęciem serwisowania komputera](#). Po zakończeniu pracy należy wykonać procedurę przedstawioną w sekcji [Po zakończeniu serwisowania komputera](#). Dodatkowe zalecenia dotyczące bezpieczeństwa można znaleźć na stronie Regulatory Compliance (Informacje o zgodności z przepisami prawnymi) pod adresem dell.com/regulatory_compliance.

 **OSTRZEŻENIE:** Nieprawidłowe zainstalowanie radiatora może spowodować uszkodzenie płyty systemowej i procesora.

Procedura

- 1 Dopasuj otwory na śruby w zestawie radiatora do otworów w płycie systemowej.
- 2 W kolejności wskazanej na radiatorze dokręć śruby mocujące zestaw radiatora do płyty systemowej.
- 3 Podłącz kabel wentylatora do złącza na płycie systemowej.
- 4 Odwróć płytę systemową.

Po wykonaniu procedury

- 1 Wykonaj punkty od 2 do 10 procedury instalowania [płyty systemowej](#).
- 2 Zainstaluj [płytę złącza napędu dysków optycznych](#).
- 3 Zainstaluj [płytę złącza akumulatora](#).
- 4 Zainstaluj [podparcie dłoni](#).
- 5 Zainstaluj [klawiaturę](#).
- 6 Wykonaj punkty od 3 do 5 procedury instalowania [dysku twardego](#).
- 7 Wykonaj punkty od 4 do 5 procedury instalowania [napędu dysków optycznych](#).
- 8 Zainstaluj [moduł pamięci](#).
- 9 Zainstaluj [kartę sieci bezprzewodowej](#).
- 10 Zainstaluj [pokrywę dolną](#).
- 11 Zainstaluj [akumulator](#).

Wymontowywanie zestawu wyświetlacza



PRZESTROGA: Przed przystąpieniem do wykonywania czynności wymagających otwarcia obudowy komputera należy zapoznać się z instrukcjami dotyczącymi bezpieczeństwa dostarczonymi z komputerem i wykonać procedurę przedstawioną w sekcji [Przed rozpoczęciem serwisowania komputera](#). Po zakończeniu pracy należy wykonać procedurę przedstawioną w sekcji [Po zakończeniu serwisowania komputera](#). Dodatkowe zalecenia dotyczące bezpieczeństwa można znaleźć na stronie Regulatory Compliance (Informacje o zgodności z przepisami prawnymi) pod adresem dell.com/regulatory_compliance.

Przed wykonaniem procedury



UWAGA: Te instrukcje dotyczą wyłącznie komputerów przenośnych bez ekranu dotykowego.

- 1 Wymontuj [akumulator](#).
- 2 Wymontuj [pokrywę dolną](#).
- 3 Wykonaj punkty od 1 do 3 procedury wymontowywania [dysku twardego](#).
- 4 Wykonaj punkty od 1 do 2 procedury wymontowywania [napędu dysków optycznych](#).
- 5 Wymontuj [klawiaturę](#).
- 6 Wymontuj [podparcie dłoni](#).

Procedura

- 1 Zamknij wyświetlacz i odwróć komputer spodem do góry.
- 2 Odłącz kable antenowe od karty sieci bezprzewodowej.
- 3 Wyjmij kable antenowe z prowadnic w podstawie komputera.
- 4 Przełóż kable antenowe przez otwór w podstawie komputera.
- 5 Odwróć komputer i otwórz wyświetlacz, odchylając go najdalej, jak to możliwe.
- 6 Zdejmij taśmę mocującą kabel wyświetlacza do płyty systemowej.

- 7 Podnieś zatrzask złącza i odłącz kabel wyświetlacza od płyty systemowej.

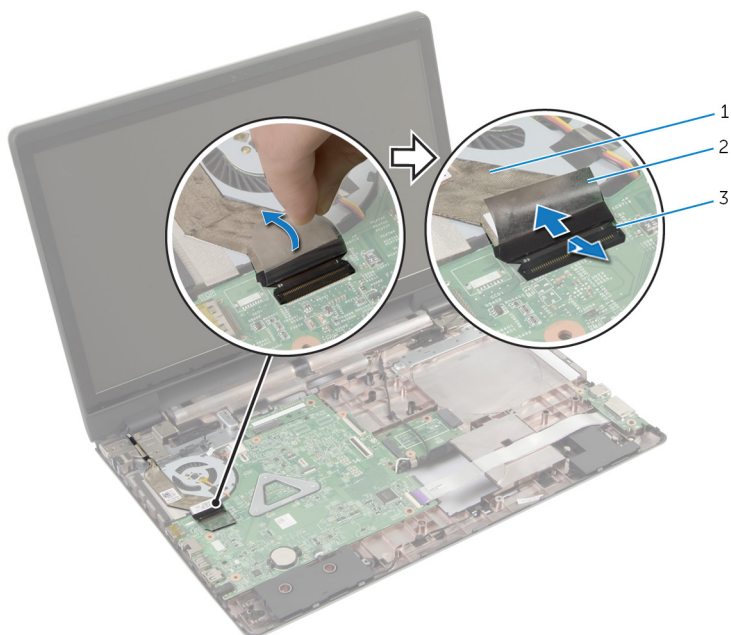

1 kabel wyświetlacza

2 taśma

3 zatrzask złącza

- 8 Zdejmij kabel wyświetlacza z wentylatora.
- 9 Wykręć śruby mocujące zestaw wyświetlacza do podstawy komputera.
- 10 Zanotuj sposób poprowadzenia kabla antenowego i wyjmij kabel z prowadnic w podstawie komputera.

11 Wyjmij zestaw wyświetlacza z podstawy komputera.



1 zestaw wyświetlacza

2 śruby (3)

3 podstawa komputera

Instalowanie zestawu wyświetlacza



PRZESTROGA: Przed przystąpieniem do wykonywania czynności wymagających otwarcia obudowy komputera należy zapoznać się z instrukcjami dotyczącymi bezpieczeństwa dostarczonymi z komputerem i wykonać procedurę przedstawioną w sekcji [Przed rozpoczęciem serwisowania komputera](#). Po zakończeniu pracy należy wykonać procedurę przedstawioną w sekcji [Po zakończeniu serwisowania komputera](#). Dodatkowe zalecenia dotyczące bezpieczeństwa można znaleźć na stronie Regulatory Compliance (Informacje o zgodności z przepisami prawnymi) pod adresem dell.com/regulatory_compliance.

Procedura



UWAGA: Te instrukcje dotyczą wyłącznie komputerów przenośnych bez ekranu dotykowego.

- 1 Umieść zestaw wyświetlacza w podstawie komputera i dopasuj otwory na śruby w zestawie wyświetlacza do otworów w podstawie komputera.
- 2 Wkręć śruby mocujące zestaw wyświetlacza do podstawy komputera.
- 3 Umieść kable antenowe w przewodnicach w podstawie komputera.
- 4 Przyklej kabel wyświetlacza do panelu wyświetlacza.
- 5 Podłącz kabel wyświetlacza do płyty systemowej.
- 6 Przyklej taśmę mocującą kabel wyświetlacza do płyty systemowej.
- 7 Zamknij wyświetlacz i odwróć komputer spodem do góry.
- 8 Przełóż kable antenowe przez otwór w podstawie komputera.
- 9 Umieść kable antenowe w podstawie komputera.
- 10 Podłącz kable antenowe do karty sieci bezprzewodowej.

Po wykonaniu procedury

- 1 Zainstaluj [podparcie dłoni](#).
- 2 Zainstaluj [klawiaturę](#).
- 3 Wykonaj punkty od 4 do 5 procedury instalowania [napędu dysków optycznych](#).
- 4 Wykonaj punkty od 3 do 5 procedury instalowania [dysku twardego](#).
- 5 Zainstaluj [pokrywę dolną](#).
- 6 Zainstaluj [akumulator](#).

Wymontowywanie osłony wyświetlacza



PRZESTROGA: Przed przystąpieniem do wykonywania czynności wymagających otwarcia obudowy komputera należy zapoznać się z instrukcjami dotyczącymi bezpieczeństwa dostarczonymi z komputerem i wykonać procedurę przedstawioną w sekcji [Przed rozpoczęciem serwisowania komputera](#). Po zakończeniu pracy należy wykonać procedurę przedstawioną w sekcji [Po zakończeniu serwisowania komputera](#). Dodatkowe zalecenia dotyczące bezpieczeństwa można znaleźć na stronie Regulatory Compliance (Informacje o zgodności z przepisami prawnymi) pod adresem dell.com/regulatory_compliance.

Przed wykonaniem procedury

- 1 Wymontuj [pokrywę dolną](#).
- 2 Wymontuj [akumulator](#).
- 3 Wykonaj punkty od 1 do 3 procedury wymontowywania [dysku twardego](#).
- 4 Wykonaj punkty od 1 do 2 procedury wymontowywania [napędu dysków optycznych](#).
- 5 Wymontuj [klawiaturę](#).
- 6 Wymontuj [podparcie dłoni](#).
- 7 Wymontuj [zestaw wyświetlacza](#).

Procedura

Delikatnie podważ palcami wewnętrzne krawędzie osłony wyświetlacza i zdejmij osłonę wyświetlacza z zestawu wyświetlacza.

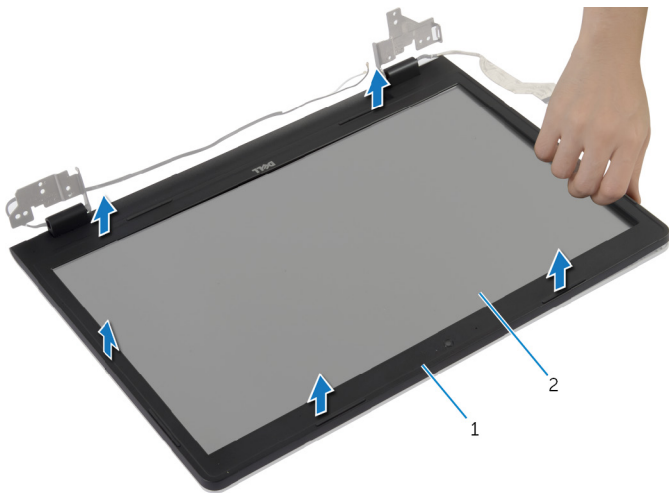

1 osłona wyświetlacza

2 panel wyświetlacza

Instalowanie osłony wyświetlacza



PRZESTROGA: Przed przystąpieniem do wykonywania czynności wymagających otwarcia obudowy komputera należy zapoznać się z instrukcjami dotyczącymi bezpieczeństwa dostarczonymi z komputerem i wykonać procedurę przedstawioną w sekcji [Przed rozpoczęciem serwisowania komputera](#). Po zakończeniu pracy należy wykonać procedurę przedstawioną w sekcji [Po zakończeniu serwisowania komputera](#). Dodatkowe zalecenia dotyczące bezpieczeństwa można znaleźć na stronie Regulatory Compliance (Informacje o zgodności z przepisami prawnymi) pod adresem dell.com/regulatory_compliance.

Procedura

Dopasuj osłonę wyświetlacza do pokrywy tylnej wyświetlacza i delikatnie wciśnij na miejsce.

Po wykonaniu procedury

- 1 Zainstaluj [zestaw wyświetlacza](#).
- 2 Zainstaluj [podparcie dłoni](#).
- 3 Zainstaluj [klawiaturę](#).
- 4 Wykonaj punkty od 4 do 5 procedury instalowania [napędu dysków optycznych](#).
- 5 Wykonaj punkty od 3 do 5 procedury instalowania [dysku twardego](#).
- 6 Zainstaluj [pokrywę dolną](#).
- 7 Zainstaluj [akumulator](#).

Wymontowywanie kamery



PRZESTROGA: Przed przystąpieniem do wykonywania czynności wymagających otwarcia obudowy komputera należy zapoznać się z instrukcjami dotyczącymi bezpieczeństwa dostarczonymi z komputerem i wykonać procedurę przedstawioną w sekcji [Przed rozpoczęciem serwisowania komputera](#). Po zakończeniu pracy należy wykonać procedurę przedstawioną w sekcji [Po zakończeniu serwisowania komputera](#). Dodatkowe zalecenia dotyczące bezpieczeństwa można znaleźć na stronie Regulatory Compliance (Informacje o zgodności z przepisami prawnymi) pod adresem dell.com/regulatory_compliance.

Przed wykonaniem procedury

- 1 Wymontuj [akumulator](#).
- 2 Wymontuj [pokrywę dolną](#).
- 3 Wykonaj punkty od 1 do 3 procedury wymontowywania [dysku twardego](#).
- 4 Wykonaj punkty od 1 do 2 procedury wymontowywania [napędu dysków optycznych](#).
- 5 Wymontuj [klawiaturę](#).
- 6 Wymontuj [podparcie dłoni](#).
- 7 Wymontuj [zestaw wyświetlacza](#).
- 8 Wymontuj [osłonę wyświetlacza](#).

Procedura

- 1 Ostrożnie podważ moduł kamery i zdejmij go z pokrywy wyświetlacza.

2 Odłącz kabel kamery od kamery.

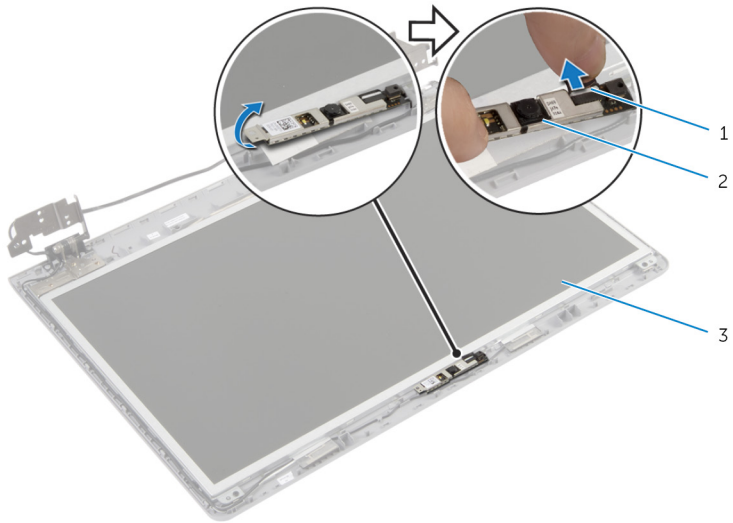

1 kabel kamery

2 kamera

3 pokrywa wyświetlacza

Instalowanie kamery



PRZESTROGA: Przed przystąpieniem do wykonywania czynności wymagających otwarcia obudowy komputera należy zapoznać się z instrukcjami dotyczącymi bezpieczeństwa dostarczonymi z komputerem i wykonać procedurę przedstawioną w sekcji [Przed rozpoczęciem serwisowania komputera](#). Po zakończeniu pracy należy wykonać procedurę przedstawioną w sekcji [Po zakończeniu serwisowania komputera](#). Dodatkowe zalecenia dotyczące bezpieczeństwa można znaleźć na stronie Regulatory Compliance (Informacje o zgodności z przepisami prawnymi) pod adresem dell.com/regulatory_compliance.

Procedura

- 1 Podłącz kabel kamery do kamery.
- 2 Umieść moduł kamery na miejscu przy użyciu prowadnicy w pokrywie wyświetlacza.
- 3 Przyklej moduł kamery do pokrywy wyświetlacza.

Po wykonaniu procedury

- 1 Zainstaluj [osłonę wyświetlacza](#).
- 2 Zainstaluj [zestaw wyświetlacza](#).
- 3 Zainstaluj [podparcie dłoni](#).
- 4 Zainstaluj [klawiaturę](#).
- 5 Wykonaj punkty od 4 do 5 procedury instalowania [napędu dysków optycznych](#).
- 6 Wykonaj punkty od 3 do 5 procedury instalowania [dysku twardego](#).
- 7 Zainstaluj [pokrywę dolną](#).
- 8 Zainstaluj [akumulator](#).

Wymontowywanie panelu wyświetlacza



PRZESTROGA: Przed przystąpieniem do wykonywania czynności wymagających otwarcia obudowy komputera należy zapoznać się z instrukcjami dotyczącymi bezpieczeństwa dostarczonymi z komputerem i wykonać procedurę przedstawioną w sekcji [Przed rozpoczęciem serwisowania komputera](#). Po zakończeniu pracy należy wykonać procedurę przedstawioną w sekcji [Po zakończeniu serwisowania komputera](#). Dodatkowe zalecenia dotyczące bezpieczeństwa można znaleźć na stronie Regulatory Compliance (Informacje o zgodności z przepisami prawnymi) pod adresem dell.com/regulatory_compliance.

Przed wykonaniem procedury

- 1 Wymontuj [akumulator](#).
- 2 Wymontuj [pokrywę dolną](#).
- 3 Wykonaj punkty od 1 do 3 procedury wymontowywania [dysku twardego](#).
- 4 Wykonaj punkty od 1 do 2 procedury wymontowywania [napędu dysków optycznych](#).
- 5 Wymontuj [klawiaturę](#).
- 6 Wymontuj [podparcie dłoni](#).
- 7 Wymontuj [zestaw wyświetlacza](#).
- 8 Wymontuj [osłonę wyświetlacza](#).
- 9 Wymontuj [kamerę](#).

Procedura

- 1 Zanotuj sposób poprowadzenia kabla i wyjmij kabel z prowadnic w pokrywie wyświetlacza.

- 2 Wykręć śruby mocujące panel wyświetlacza do pokrywy wyświetlacza.

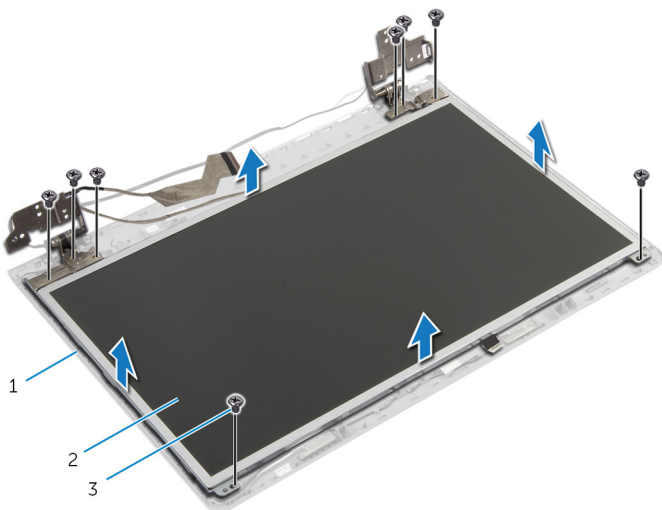

1 pokrywa wyświetlacza

2 panel wyświetlacza

3 śruby (8)

- 3 Ostrożnie zdejmij panel wyświetlacza i odwróć go.
4 Zdejmij taśmę mocującą kabel wyświetlacza do panelu wyświetlacza.

5 Podnieś zatrzask złącza i odłącz kabel wyświetlacza od panelu wyświetlacza.

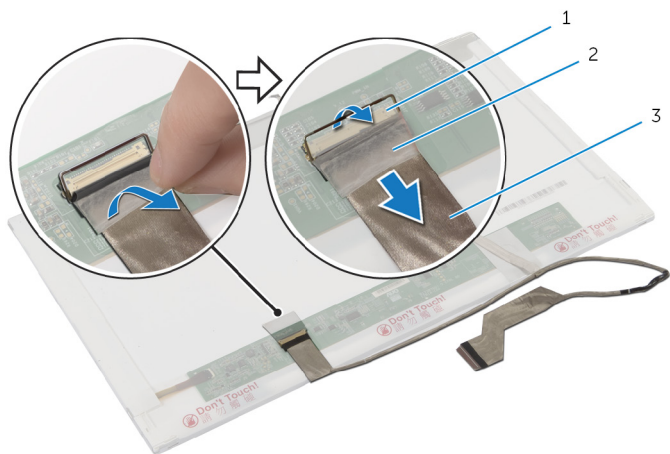

1 zatrzask złącza

2 taśma

3 kabel wyświetlacza

Instalowanie panelu wyświetlacza



PRZESTROGA: Przed przystąpieniem do wykonywania czynności wymagających otwarcia obudowy komputera należy zapoznać się z instrukcjami dotyczącymi bezpieczeństwa dostarczonymi z komputerem i wykonać procedurę przedstawioną w sekcji [Przed rozpoczęciem serwisowania komputera](#). Po zakończeniu pracy należy wykonać procedurę przedstawioną w sekcji [Po zakończeniu serwisowania komputera](#). Dodatkowe zalecenia dotyczące bezpieczeństwa można znaleźć na stronie Regulatory Compliance (Informacje o zgodności z przepisami prawnymi) pod adresem dell.com/regulatory_compliance.

Procedura

- 1 Podłącz kabel wyświetlacza do panelu wyświetlacza i naciśnij zatrzask złącza, aby zamocować kabel.
- 2 Przyklej taśmę mocującą kabel wyświetlacza do panelu wyświetlacza.
- 3 Ostrożnie umieść panel wyświetlacza na pokrywie tylnej wyświetlacza.
- 4 Dopasuj otwory na śruby w panelu wyświetlacza do otworów w pokrywie tylnej wyświetlacza.
- 5 Wkręć śruby mocujące panel wyświetlacza do pokrywy wyświetlacza.
- 6 Umieść kabel wyświetlacza w prowadnicach w pokrywie wyświetlacza.

Po wykonaniu procedury

- 1 Zainstaluj [kamerę](#).
- 2 Zainstaluj [osłonę wyświetlacza](#).
- 3 Zainstaluj [zestaw wyświetlacza](#).
- 4 Zainstaluj [podparcie dłoni](#).
- 5 Zainstaluj [klawiaturę](#).
- 6 Wykonaj punkty od 4 do 5 procedury instalowania [napędu dysków optycznych](#).
- 7 Wykonaj punkty od 3 do 5 procedury instalowania [dysku twardego](#).
- 8 Zainstaluj [pokrywę dolną](#).
- 9 Zainstaluj [akumulator](#).

Wymontowywanie pokrywy tylnej wyświetlacza i zestawu anteny



PRZESTROGA: Przed przystąpieniem do wykonywania czynności wymagających otwarcia obudowy komputera należy zapoznać się z instrukcjami dotyczącymi bezpieczeństwa dostarczonymi z komputerem i wykonać procedurę przedstawioną w sekcji [Przed rozpoczęciem serwisowania komputera](#). Po zakończeniu pracy należy wykonać procedurę przedstawioną w sekcji [Po zakończeniu serwisowania komputera](#). Dodatkowe zalecenia dotyczące bezpieczeństwa można znaleźć na stronie Regulatory Compliance (Informacje o zgodności z przepisami prawnymi) pod adresem dell.com/regulatory_compliance.

Przed wykonaniem procedury



UWAGA: Te instrukcje dotyczą wyłącznie komputerów przenośnych bez ekranu dotykowego.

- 1 Wymontuj [akumulator](#).
- 2 Wymontuj [pokrywę dolną](#).
- 3 Wykonaj punkty od 1 do 3 procedury wymontowywania [dysku twardego](#).
- 4 Wykonaj punkty od 1 do 2 procedury wymontowywania [napędu dysków optycznych](#).
- 5 Wymontuj [klawiaturę](#).
- 6 Wymontuj [podparcie dłoni](#).
- 7 Wymontuj [zestaw wyświetlacza](#).
- 8 Wymontuj [osłonę wyświetlacza](#).
- 9 Wymontuj [kamerę](#).
- 10 Wykonaj punkty od 1 do 3 procedury wymontowywania [panelu wyświetlacza](#).

Procedura

- 1 Odklej taśmę mocującą kable antenowe do pokrywy wyświetlacza.
- 2 Wyjmij kable antenowe z przewodnic w pokrywie wyświetlacza.

3 Wyjmij kable antenowe z pokrywy wyświetlacza.

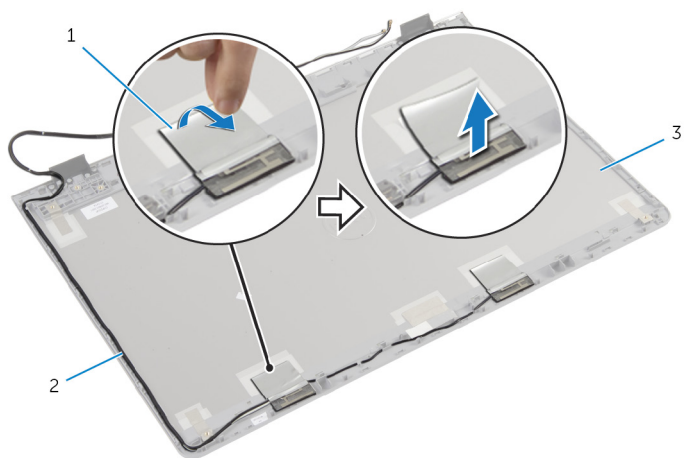

1 taśma

2 kable antenowe

3 zestaw pokrywy wyświetlacza i
kable antenowych.

Instalowanie pokrywy tylnej wyświetlacza i zestawu anteny



PRZESTROGA: Przed przystąpieniem do wykonywania czynności wymagających otwarcia obudowy komputera należy zapoznać się z instrukcjami dotyczącymi bezpieczeństwa dostarczonymi z komputerem i wykonać procedurę przedstawioną w sekcji [Przed rozpoczęciem serwisowania komputera](#). Po zakończeniu pracy należy wykonać procedurę przedstawioną w sekcji [Po zakończeniu serwisowania komputera](#). Dodatkowe zalecenia dotyczące bezpieczeństwa można znaleźć na stronie Regulatory Compliance (Informacje o zgodności z przepisami prawnymi) pod adresem dell.com/regulatory_compliance.

Procedura

- 1 Umieść kable antenowe w prowadnicach w pokrywie wyświetlacza.
- 2 Przyklej taśmę mocującą kable antenowe do pokrywy wyświetlacza.

Po wykonaniu procedury

- 1 Wykonaj punkty od 3 do 6 procedury instalowania [panelu wyświetlacza](#).
- 2 Zainstaluj [kamerę](#).
- 3 Zainstaluj [osłonę wyświetlacza](#).
- 4 Zainstaluj [zestaw wyświetlacza](#).
- 5 Zainstaluj [podparcie dłoni](#).
- 6 Zainstaluj [klawiaturę](#).
- 7 Wykonaj punkty od 1 do 2 procedury instalowania [napędu dysków optycznych](#).
- 8 Wykonaj punkty od 1 do 3 procedury instalowania [dysku twardego](#).
- 9 Zainstaluj [pokrywę dolną](#).
- 10 Zainstaluj [akumulator](#).

Ładowanie systemu BIOS

Ładowanie systemu BIOS może być konieczne, kiedy jest dostępna aktualizacja lub po wymianie płyty systemowej. Wykonaj następujące czynności, aby załadować system BIOS:

- 1 Włącz komputer.
- 2 Przejdź do strony internetowej dell.com/support.
- 3 Jeśli masz znacznik serwisowy komputera, wpisz go i kliknij przycisk **Submit (Wprowadź)**. Jeśli nie masz znacznika serwisowego, kliknij przycisk **Detect My Product (Wykryj znacznik serwisowy)**, aby umożliwić automatyczne wykrycie znacznika.
 **UWAGA:** Jeśli próba automatycznego wykrycia znacznika serwisowego nie powiedzie się, wybierz posiadany produkt z listy kategorii.
- 4 Kliknij opcję **Get Drivers and Downloads (Sterowniki i pliki do pobrania)**.
- 5 Kliknij opcję **View All Drivers (Pokaż wszystkie sterowniki)**.
- 6 Z listy rozwijanej **Operating System (System operacyjny)** wybierz system operacyjny zainstalowany na komputerze.
- 7 Kliknij pozycję **BIOS**.
- 8 Kliknij przycisk **Download File (Pobierz plik)**, aby pobrać najnowszą wersję systemu BIOS dla komputera.
- 9 Na kolejnej stronie zaznacz opcję **Single-file download (Pobieranie pojedynczego pliku)** i kliknij przycisk **Continue (Kontynuuj)**.
- 10 Zapisz plik aktualizacji systemu BIOS. Po zakończeniu pobierania przejdź do folderu, w którym plik został zapisany.
- 11 Kliknij dwukrotnie ikonę pliku aktualizacji systemu BIOS i postępuj zgodnie z instrukcjami wyświetlanymi na ekranie.

Uzyskiwanie pomocy i kontakt z firmą Dell

Narzędzia pomocy technicznej do samodzielnego wykorzystania

Aby uzyskać informacje i pomoc dotyczącą korzystania z produktów i usług firmy Dell, można skorzystać z następujących zasobów internetowych:

Dostępne informacje	Opcje pomocy technicznej do samodzielnego wykorzystania
Korzystanie z pomocy systemu Windows	Windows 8.1 — Otwórz panel Wyszukiwanie, wpisz <i>Pomoc i obsługa techniczna</i> w polu wyszukiwania i naciśnij klawisz <i>Enter</i> . Windows 7 — Kliknij kolejno Start → Pomoc i obsługa techniczna .
Informacje o produktach i usługach firmy Dell	Zobacz dell.com .
Informacje o rozwiązywaniu problemów, podręczniki, instrukcje konfiguracji, dane techniczne produktów, blogi pomocy technicznej, sterowniki, aktualizacje oprogramowania itd.	Zobacz dell.com/support .
Informacje o systemie Microsoft Windows 8.1	Zobacz dell.com/windows8 .
Informacje o systemie Microsoft Windows 7	Kliknij kolejno Start → Wszystkie programy → Dell Help Documentation (Dokumentacja i pomoc firmy Dell).
Informacje o systemie operacyjnym, konfigurowaniu i użytkowaniu komputera, tworzeniu kopii zapasowych danych, wykonywaniu procedur diagnostycznych itd.	Zobacz <i>Ja i mój Dell</i> na stronie internetowej dell.com/support/manuals .

Kontakt z firmą Dell

Jeśli chcesz skontaktować się z działem sprzedaży, pomocy technicznej lub obsługi klienta firmy Dell, zobacz dell.com/contactdell.



UWAGA: Dostępność usług różni się w zależności od produktu i kraju, a niektóre z nich mogą być niedostępne w Twoim regionie.



UWAGA: W przypadku braku aktywnego połączenia z Internetem informacje kontaktowe można znaleźć na fakturze, w dokumencie dostawy, na rachunku lub w katalogu produktów firmy Dell.