

# Inspiron 17

## 5000 Series



# Manual de servicio

Modelo de equipo: Inspiron 17-5749  
Modelo reglamentario: P26E  
Tipo reglamentario: P26E001



# Notas, precauciones y avisos

---

-  **NOTA:** Una NOTA proporciona información importante que le ayuda a utilizar mejor su equipo.
  -  **PRECAUCIÓN:** Una PRECAUCIÓN indica la posibilidad de daños en el hardware o la pérdida de datos, y le explica cómo evitar el problema.
  -  **AVISO:** Un mensaje de AVISO indica el riesgo de daños materiales, lesiones corporales o incluso la muerte.
- 

**Copyright © 2014 Dell Inc. Todos los derechos reservados.** Este producto está protegido por leyes internacionales y de los Estados Unidos sobre los derechos de autor y la protección intelectual. Dell™ y el logotipo de Dell son marcas comerciales de Dell Inc. en los Estados Unidos y en otras jurisdicciones. El resto de marcas y nombres que se mencionan en este documento, puede ser marcas comerciales de las compañías respectivas.

2014 - 12

Rev. A00

# Tabla de contenido

<b>Antes de trabajar en el interior de su equipo.....</b>	<b>9</b>
Antes de empezar .....	9
Instrucciones de seguridad.....	9
Herramientas recomendadas.....	10
<b>Después de manipular el equipo.....</b>	<b>12</b>
<b>Extracción de la batería.....</b>	<b>13</b>
Procedimiento.....	13
<b>Colocación de la batería.....</b>	<b>14</b>
Procedimiento.....	14
<b>Extracción de la cubierta de la base.....</b>	<b>15</b>
Requisitos previos.....	15
Procedimiento.....	16
<b>Colocación de la cubierta de la base.....</b>	<b>17</b>
Procedimiento.....	17
Requisitos posteriores.....	17
<b>Extracción de la unidad óptica.....</b>	<b>18</b>
Requisitos previos.....	18
Procedimiento.....	18
<b>Colocación de la unidad óptica.....</b>	<b>21</b>
Procedimiento.....	21
Requisitos posteriores.....	21

<b>Extracción de la unidad de disco duro.....</b>	<b>22</b>
Requisitos previos.....	22
Procedimiento.....	22
<b>Colocación de la unidad de disco duro.....</b>	<b>25</b>
Procedimiento.....	25
Requisitos posteriores.....	25
<b>Extracción del módulo de memoria.....</b>	<b>26</b>
Requisitos previos.....	26
Procedimiento.....	27
<b>Colocación del módulo de memoria.....</b>	<b>28</b>
Procedimiento.....	28
Requisitos posteriores.....	29
<b>Extracción de la tarjeta inalámbrica.....</b>	<b>30</b>
Requisitos previos.....	30
Procedimiento.....	30
<b>Colocación de la tarjeta inalámbrica.....</b>	<b>32</b>
Procedimiento.....	32
Requisitos posteriores.....	32
<b>Extracción del teclado.....</b>	<b>33</b>
Requisitos previos.....	33
Procedimiento.....	33
<b>Colocación del teclado.....</b>	<b>36</b>
Procedimiento.....	36
Pliegue de los cables del teclado.....	36
Requisitos posteriores.....	39

<b>Extracción del reposamanos.....</b>	<b>40</b>
Requisitos previos.....	40
Procedimiento.....	41
<b>Colocación del reposamanos.....</b>	<b>45</b>
Procedimiento.....	45
Requisitos posteriores.....	45
<b>Extracción de la placa del botón de encendido.....</b>	<b>46</b>
Requisitos previos.....	46
Procedimiento.....	46
<b>Colocación de la placa del botón de encendido.....</b>	<b>48</b>
Procedimiento.....	48
Requisitos posteriores.....	48
<b>Extracción de la superficie táctil.....</b>	<b>49</b>
Requisitos previos.....	49
Procedimiento.....	49
<b>Colocación de la superficie táctil.....</b>	<b>51</b>
Procedimiento.....	51
Requisitos posteriores.....	51
<b>Extracción de la placa del conector de la batería.....</b>	<b>52</b>
Requisitos previos.....	52
Procedimiento.....	53
<b>Colocación de la placa del conector de la batería.....</b>	<b>54</b>
Procedimiento.....	54
Requisitos posteriores.....	54

<b>Extracción del panel de E/S.....</b>	<b>55</b>
Requisitos previos.....	55
Procedimiento.....	55
<b>Colocación de la placa de E/S.....</b>	<b>57</b>
Procedimiento.....	57
Requisitos posteriores.....	57
<b>Extracción de la placa del conector de la unidad de disco óptico.....</b>	<b>58</b>
Requisitos previos.....	58
Procedimiento.....	59
<b>Colocación de la placa del conector de la unidad de disco óptico.....</b>	<b>60</b>
Procedimiento.....	60
Requisitos posteriores.....	60
<b>Extracción de la batería de tipo botón.....</b>	<b>61</b>
Requisitos previos.....	61
Procedimiento.....	61
<b>Colocación de la batería de tipo botón.....</b>	<b>63</b>
Procedimiento.....	63
Requisitos posteriores.....	63
<b>Extracción de los altavoces.....</b>	<b>64</b>
Requisitos previos.....	64
Procedimiento.....	64
<b>Colocación de los altavoces.....</b>	<b>66</b>
Procedimiento.....	66
Requisitos posteriores.....	66

<b>Extracción de la placa base.....</b>	<b>67</b>
Requisitos previos.....	67
Procedimiento.....	68
<b>Colocación de la placa base.....</b>	<b>71</b>
Procedimiento.....	71
Requisitos posteriores.....	72
<b>Extracción del ensamblaje del disipador de calor.....</b>	<b>73</b>
Requisitos previos.....	73
Procedimiento.....	74
<b>Colocación del ensamblaje del disipador de calor.....</b>	<b>75</b>
Procedimiento.....	75
Requisitos posteriores.....	75
<b>Extracción del ensamblaje de la pantalla.....</b>	<b>77</b>
Requisitos previos.....	77
Procedimiento.....	77
<b>Colocación del ensamblaje de la pantalla.....</b>	<b>80</b>
Procedimiento.....	80
Requisitos posteriores.....	80
<b>Extracción del embellecedor de la pantalla.....</b>	<b>82</b>
Requisitos previos.....	82
Procedimiento.....	82
<b>Colocación del embellecedor de la pantalla.....</b>	<b>84</b>
Procedimiento.....	84
Requisitos posteriores.....	84

<b>Extracción de la cámara.....</b>	<b>85</b>
Requisitos previos.....	85
Procedimiento.....	85
<b>Colocación de la cámara.....</b>	<b>87</b>
Procedimiento.....	87
Requisitos posteriores.....	87
<b>Extracción del panel de la pantalla.....</b>	<b>88</b>
Requisitos previos.....	88
Procedimiento.....	88
<b>Colocación del panel de la pantalla.....</b>	<b>91</b>
Procedimiento.....	91
Requisitos posteriores.....	91
<b>Extracción de la cubierta posterior de la pantalla y ensamblaje de antena.....</b>	<b>93</b>
Requisitos previos.....	93
Procedimiento.....	93
<b>Colocación de la cubierta posterior de la pantalla y ensamblaje de antena.....</b>	<b>95</b>
Procedimiento.....	95
Requisito posteriores.....	95
<b>Actualización del BIOS.....</b>	<b>96</b>
<b>Obtención de ayuda y contacto con Dell.....</b>	<b>97</b>
Recursos de autoayuda.....	97
Cómo ponerse en contacto con Dell.....	98



# Antes de trabajar en el interior de su equipo

---

 **PRECAUCIÓN:** Para evitar dañar los componentes y las tarjetas, manipúlelos por sus bordes y no toque las patas ni los contactos.

 **NOTA:** Las imágenes en este documento pueden ser diferentes de la computadora en función de la configuración que haya solicitado.

## Antes de empezar









- 1 Guarde y cierre todos los archivos abiertos y salga de todas las aplicaciones abiertas.
- 2 Apague el equipo.
  - Windows 8.1: en la pantalla de **inicio**, haga clic o puntee sobre el icono de encendido  → **Apagar**.
  - Windows 7: haga clic o puntee en **Inicio** → **Apagar**.

 **NOTA:** Si utiliza otro sistema operativo, consulte la documentación de su sistema operativo para conocer las instrucciones de apagado.
- 3 Desconecte su equipo y todos los dispositivos conectados de las tomas de alimentación eléctrica.
- 4 Desconecte del equipo todos los cables (cables de teléfono, cables de red, etc.).
- 5 Desconecte del equipo todos los dispositivos y los dispositivos periféricos (teclados, ratón, monitores, etc.):
- 6 Extraiga cualquier tarjeta de medios y disco óptico del ordenador, si corresponde.

## Instrucciones de seguridad

Utilice las siguientes directrices de seguridad para proteger su equipo de posibles daños y para garantizar su seguridad personal.

 **AVISO:** Antes de trabajar dentro del equipo, lea la información de seguridad que se envía. Para obtener información adicional sobre prácticas recomendadas, visite la página principal de la Regulación de cumplimiento en [dell.com/regulatory\\_compliance](http://dell.com/regulatory_compliance).

-  **AVISO:** Desconecte todas las fuentes de energía antes de abrir la cubierta o los paneles del equipo. Una vez que termine de trabajar en el interior del equipo, vuelva a colocar todas las cubiertas, paneles y tornillos antes de conectarlo a la fuente de alimentación.
-  **PRECAUCIÓN:** Para no dañar el equipo, asegúrese de que la superficie de trabajo sea plana y esté limpia.
-  **PRECAUCIÓN:** Para evitar dañar los componentes y las tarjetas, manipúlelos por sus bordes y no toque las patas ni los contactos.
-  **PRECAUCIÓN:** Solo debe realizar la solución de problemas y las reparaciones según lo autorizado o señalado por el equipo de asistencia técnica de Dell. Los daños causados por reparaciones no autorizadas por Dell no están cubiertos por la garantía. Consulte las instrucciones de seguridad que se envían con el producto o disponibles en [dell.com/regulatory\\_compliance](http://dell.com/regulatory_compliance).
-  **PRECAUCIÓN:** Antes de tocar los componentes del interior del equipo, descargue la electricidad estática de su cuerpo; para ello, toque una superficie metálica sin pintar, como el metal de la parte posterior del equipo. Mientras trabaja, toque periódicamente una superficie metálica sin pintar para disipar la electricidad estática y evitar que los componentes internos resulten dañados.
-  **PRECAUCIÓN:** Cuando desconecte un cable, tire de su conector o de su lengüeta de tiro, no tire directamente del cable. Algunos cables tienen conectores con lengüetas de bloqueo o tornillos de apriete manual que debe desenganchar antes de desconectar el cable. Al desconectar los cables, manténgalos alineados para evitar que sus patas se doblen. Al conectar los cables, asegúrese de que los puertos y conectores estén orientados y alineados correctamente.
-  **PRECAUCIÓN:** Para desenchufar un cable de red, desconéctelo primero del equipo y, a continuación, del dispositivo de red.
-  **PRECAUCIÓN:** Presione y expulse las tarjetas que pueda haber instaladas en el lector de tarjetas multimedia.

## Herramientas recomendadas

Los procedimientos de este documento podrían requerir el uso de las siguientes herramientas:

- Destornillador Philips
- Punta trazadora de plástico

# Después de manipular el equipo

---

 **PRECAUCIÓN:** Dejar tornillos sueltos o flojos en el interior de su equipo puede dañar gravemente su equipo.

- 1 Coloque todos los tornillos y asegúrese de que ningún tornillo suelto permanezca en el interior del equipo.
- 2 Conecte cualquier dispositivo externo, los periféricos y los cables que haya quitado antes de trabajar en el equipo.
- 3 Vuelva a colocar las tarjetas, discos y cualquier otra pieza que haya extraído antes de trabajar en el equipo.
- 4 Conecte el equipo y todos los dispositivos conectados a la toma eléctrica.
- 5 Encienda el equipo.

# Extracción de la batería

**⚠ AVISO:** Antes de trabajar en el interior de su equipo, lea la información de seguridad que se entrega con el equipo y siga los pasos descritos en [Antes de manipular el interior del equipo](#). Después de trabajar en el interior de su equipo, siga las instrucciones en [Después de manipular el interior del equipo](#). Para obtener más información sobre prácticas recomendadas de seguridad, visite la página de inicio sobre el cumplimiento de normativas en [dell.com/regulatory\\_compliance](http://dell.com/regulatory_compliance).

## Procedimiento

- 1 Cierre la pantalla y coloque el equipo boca abajo.
- 2 Deslice los pestillos de la batería hacia la posición de desbloqueo.

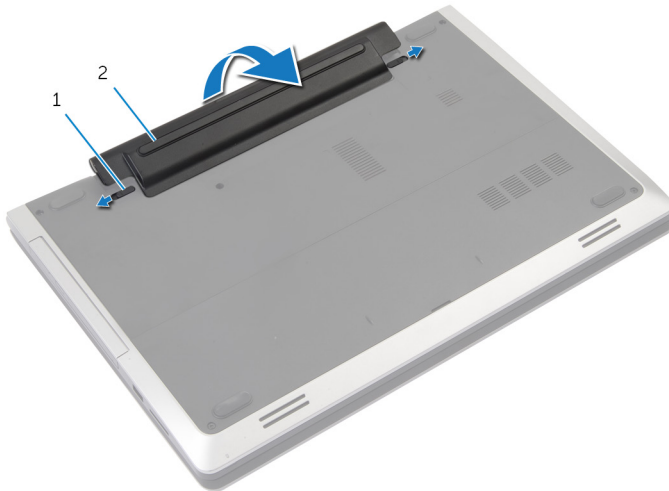

1 Pestillos (2)

2 Batería

- 3 Haga palanca para sacar la batería de su compartimento.
- 4 Dele la vuelta al equipo y abra la pantalla lo máximo posible.
- 5 Mantenga presionado el botón de alimentación durante unos 5 segundos para conectar a tierra la placa base.

# Colocación de la batería

---



**AVISO:** Antes de trabajar en el interior de su equipo, lea la información de seguridad que se entrega con el equipo y siga los pasos descritos en [Antes de manipular el interior del equipo](#). Después de trabajar en el interior de su equipo, siga las instrucciones en [Después de manipular el interior del equipo](#). Para obtener más información sobre prácticas recomendadas de seguridad, visite la página de inicio sobre el cumplimiento de normativas en [dell.com/regulatory\\_compliance](http://dell.com/regulatory_compliance).

## Procedimiento

- 1 Alinee las lengüetas de la batería con las ranuras de su compartimiento.
- 2 Encaje la batería en su sitio.

# Extracción de la cubierta de la base

---



**AVISO:** Antes de trabajar en el interior de su equipo, lea la información de seguridad que se entrega con el equipo y siga los pasos descritos en [Antes de manipular el interior del equipo](#). Después de trabajar en el interior de su equipo, siga las instrucciones en [Después de manipular el interior del equipo](#). Para obtener más información sobre prácticas recomendadas de seguridad, visite la página de inicio sobre el cumplimiento de normativas en [dell.com/regulatory\\_compliance](http://dell.com/regulatory_compliance).

## Requisitos previos

Extraiga la [batería](#).

# Procedimiento

- 1 Quite los tornillos que fijan la cubierta de la base a la base del equipo.

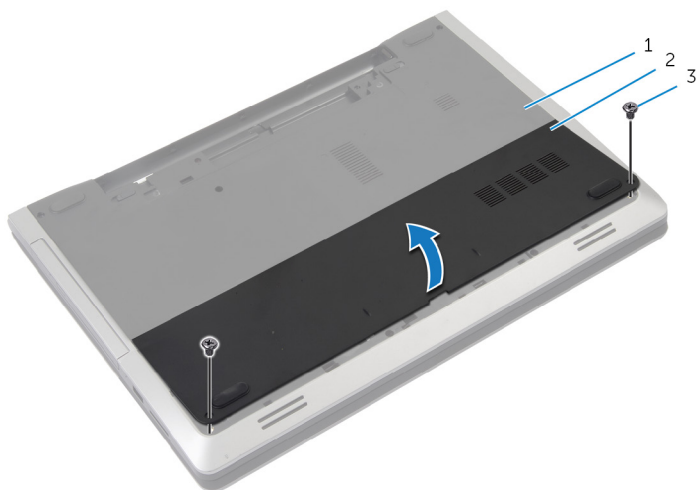

1 Base del equipo

2 Cubierta de la base

3 Tornillos (2)

- 2 Con la punta de los dedos, haga palanca en la cubierta de la base y retírela de la base del equipo.



# Colocación de la cubierta de la base

---



**AVISO:** Antes de trabajar en el interior de su equipo, lea la información de seguridad que se entrega con el equipo y siga los pasos descritos en [Antes de manipular el interior del equipo](#). Después de trabajar en el interior de su equipo, siga las instrucciones en [Después de manipular el interior del equipo](#). Para obtener más información sobre prácticas recomendadas de seguridad, visite la página de inicio sobre el cumplimiento de normativas en [dell.com/regulatory\\_compliance](http://dell.com/regulatory_compliance).

## Procedimiento

- 1 Deslice las lengüetas de la cubierta de la base en las ranuras de la base del equipo y encaje la cubierta de la base en su sitio.
- 2 Coloque los tornillos que fijan la cubierta de la base a la base del equipo.

## Requisitos posteriores

Coloque la [batería](#).

# Extracción de la unidad óptica

---



**AVISO:** Antes de trabajar en el interior de su equipo, lea la información de seguridad que se entrega con el equipo y siga los pasos descritos en [Antes de manipular el interior del equipo](#). Después de trabajar en el interior de su equipo, siga las instrucciones en [Después de manipular el interior del equipo](#). Para obtener más información sobre prácticas recomendadas de seguridad, visite la página de inicio sobre el cumplimiento de normativas en [dell.com/regulatory\\_compliance](http://dell.com/regulatory_compliance).

## Requisitos previos

Extraiga la [batería](#).

## Procedimiento

- 1 Extraiga el tornillo que fija el ensamblaje de la unidad óptica a la base del equipo.

- 2 Con ayuda de los dedos, deslice el ensamblaje de la unidad óptica para extraerlo de su compartimento.

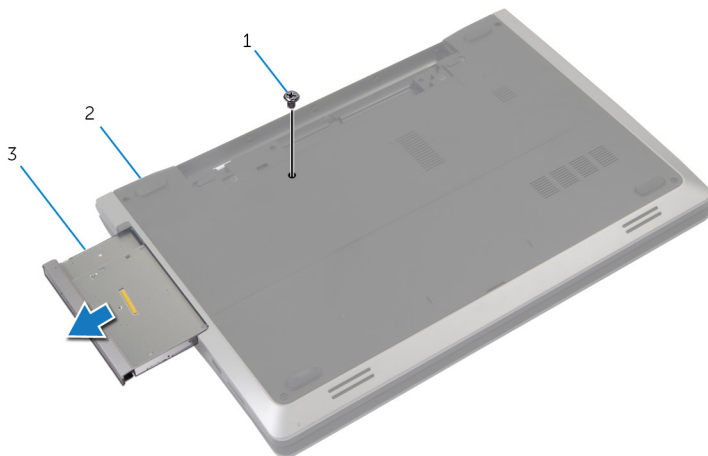

1 Tornillo

2 Base del equipo

3 Ensamblaje de la unidad  
óptica

- 3 Quite el tornillo que fija el soporte de la unidad óptica al ensamblaje de la unidad óptica.
- 4 Extraiga el soporte de la unidad óptica de su módulo.

- 5 Tire con cuidado el embellecedor de la unidad óptica y sáquelo.

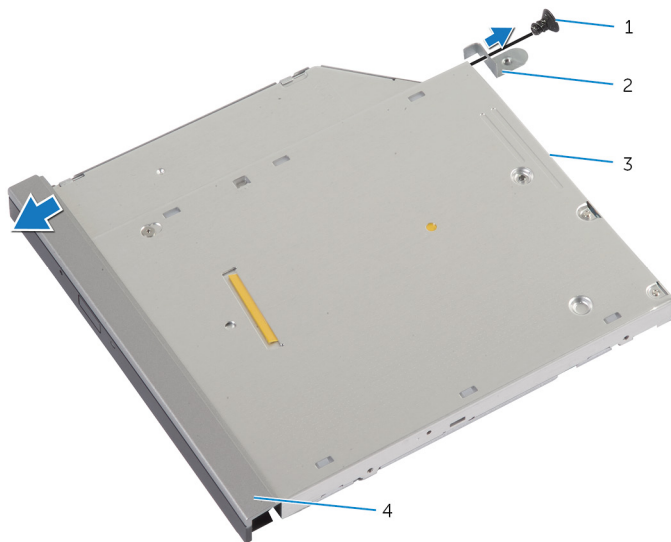

1 Tornillo

2 Soporte de la unidad  
óptica

3 Unidad óptica

4 Embellecedor de la unidad  
óptica

# Colocación de la unidad óptica

---



**AVISO:** Antes de trabajar en el interior de su equipo, lea la información de seguridad que se entrega con el equipo y siga los pasos descritos en [Antes de manipular el interior del equipo](#). Después de trabajar en el interior de su equipo, siga las instrucciones en [Después de manipular el interior del equipo](#). Para obtener más información sobre prácticas recomendadas de seguridad, visite la página de inicio sobre el cumplimiento de normativas en [dell.com/regulatory\\_compliance](http://dell.com/regulatory_compliance).

## Procedimiento



- 1 Alinee las lengüetas del embellecedor de la unidad óptica con las ranuras de la unidad óptica y encájelo en su sitio.
- 2 Alinee los orificios de los tornillos del soporte de la unidad óptica con los orificios de los tornillos del ensamblaje de la unidad óptica.
- 3 Coloque los tornillos que fijan el soporte de la unidad óptica al ensamblaje de la unidad óptica.
- 4 Deslice el ensamblaje de la unidad óptica en su compartimento y alinee el orificio del tornillo en el soporte de la unidad óptica con el orificio del tornillo de la base del equipo.
- 5 Coloque el tornillo que fija el ensamblaje de la unidad óptica a la base del equipo.

## Requisitos posteriores

Coloque la [batería](#).

# Extracción de la unidad de disco duro

---

-  **AVISO:** Antes de trabajar en el interior de su equipo, lea la información de seguridad que se entrega con el equipo y siga los pasos descritos en [Antes de manipular el interior del equipo](#). Después de trabajar en el interior de su equipo, siga las instrucciones en [Después de manipular el interior del equipo](#). Para obtener más información sobre prácticas recomendadas de seguridad, visite la página de inicio sobre el cumplimiento de normativas en [dell.com/regulatory\\_compliance](http://dell.com/regulatory_compliance).
-  **PRECAUCIÓN:** Las unidades de disco duro son frágiles. Tenga mucho cuidado cuando las manipule.
-  **PRECAUCIÓN:** Para evitar la pérdida de datos, no extraiga la unidad de disco duro mientras el equipo esté encendido o en modo de suspensión.

## Requisitos previos

- 1 Extraiga la [batería](#).
- 2 Extraiga la [cubierta de la base](#).

## Procedimiento

- 1 Extraiga el tornillo que fija el ensamblaje de la unidad de disco duro a la base del equipo.
- 2 Usando la lengüeta de tiro, deslice el ensamblaje de la unidad de disco duro para desconectarlo de la placa base.

- 3** Levante el ensamblaje de la unidad de disco duro para sacarlo de la base del equipo.

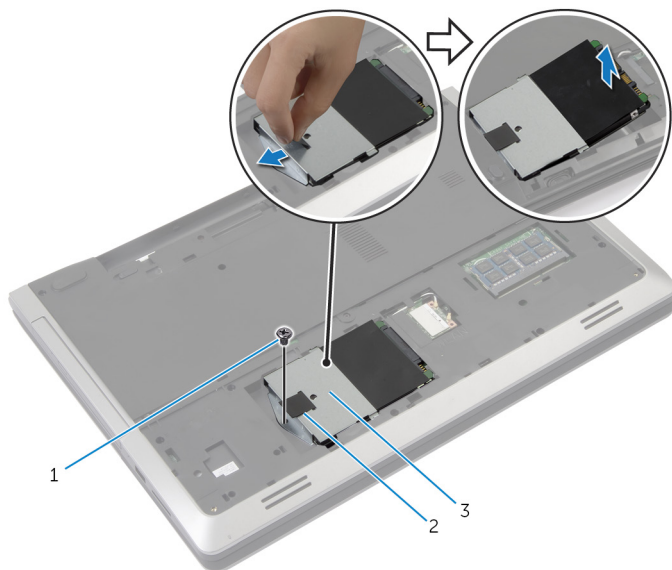

1 Tornillo

2 Lengüeta de tiro

3 Ensamblaje de la unidad de  
disco duro

- 4** Extraiga los tornillos que fijan el soporte de la unidad de disco duro a ésta.

- 5 Usando la lengüeta de tiro, levante el soporte del disco duro para sacarlo.

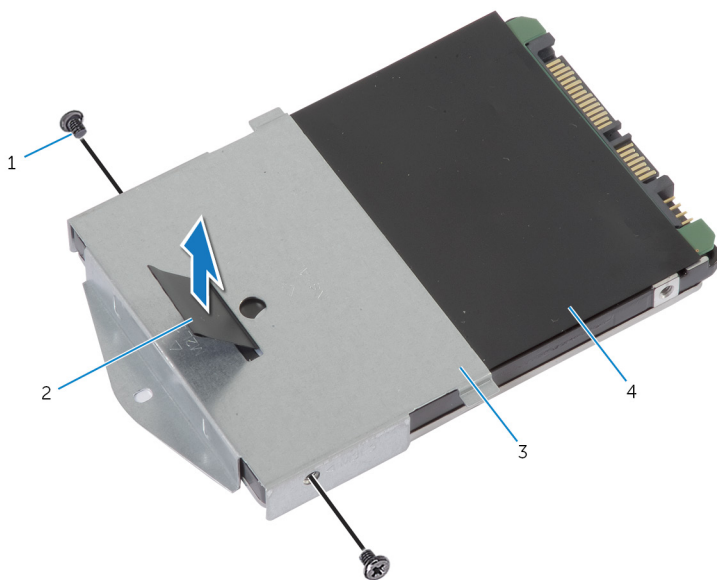



- |   |                                      |   |                      |
|---|--------------------------------------|---|----------------------|
| 1 | Tornillos (2)                        | 2 | Lengüeta de tiro     |
| 3 | Soporte para la unidad de disco duro | 4 | Unidad de disco duro |



# Colocación de la unidad de disco duro

---

-  **AVISO:** Antes de trabajar en el interior de su equipo, lea la información de seguridad que se entrega con el equipo y siga los pasos descritos en [Antes de manipular el interior del equipo](#). Después de trabajar en el interior de su equipo, siga las instrucciones en [Después de manipular el interior del equipo](#). Para obtener más información sobre prácticas recomendadas de seguridad, visite la página de inicio sobre el cumplimiento de normativas en [dell.com/regulatory\\_compliance](http://dell.com/regulatory_compliance).
-  **PRECAUCIÓN:** Las unidades de disco duro son frágiles. Tenga mucho cuidado cuando las manipule.

## Procedimiento

- 1 Alinee los orificios para tornillos del soporte de la unidad de disco duro con los orificios para tornillos de dicha unidad.
- 2 Coloque los tornillos que fijan el soporte de la unidad de disco duro a la unidad de disco duro.
- 3 Coloque el ensamblaje de la unidad de disco duro en su compartimento.
- 4 Deslice y conecte el ensamblaje de la unidad de disco duro en la placa base.
- 5 Coloque el tornillo que fija el ensamblaje de la unidad de disco duro a la base del equipo.

## Requisitos posteriores

- 1 Coloque la [cubierta de la base](#).
- 2 Coloque la [batería](#).

# Extracción del módulo de memoria

---



AVISO: Antes de trabajar en el interior de su equipo, lea la información de seguridad que se entrega con el equipo y siga los pasos descritos en [Antes de manipular el interior del equipo](#). Después de trabajar en el interior de su equipo, siga las instrucciones en [Después de manipular el interior del equipo](#). Para obtener más información sobre prácticas recomendadas de seguridad, visite la página de inicio sobre el cumplimiento de normativas en [dell.com/regulatory\\_compliance](http://dell.com/regulatory_compliance).

## Requisitos previos

- 1 Extraiga la [batería](#).
- 2 Extraiga la [cubierta de la base](#).

# Procedimiento

- 1 Separe con la punta de los dedos los ganchos de fijación de los extremos de la ranura del módulo de memoria hasta que salte el módulo.

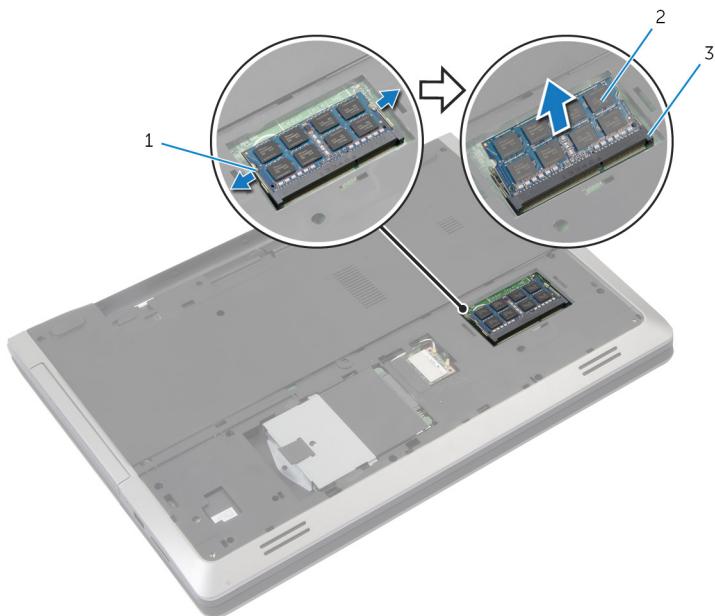

- |   |                               |   |                   |
|---|-------------------------------|---|-------------------|
| 1 | Ganchos de fijación (2)       | 2 | Módulo de memoria |
| 3 | Ranura para módulo de memoria |   |                   |

- 2 Deslice y extraiga el módulo de memoria de su ranura.

# Colocación del módulo de memoria

---



**AVISO:** Antes de trabajar en el interior de su equipo, lea la información de seguridad que se entrega con el equipo y siga los pasos descritos en [Antes de manipular el interior del equipo](#). Después de trabajar en el interior de su equipo, siga las instrucciones en [Después de manipular el interior del equipo](#). Para obtener más información sobre prácticas recomendadas de seguridad, visite la página de inicio sobre el cumplimiento de normativas en [dell.com/regulatory\\_compliance](http://dell.com/regulatory_compliance).

## Procedimiento

- 1 Alinee la muesca del módulo de memoria con la lengüeta de la ranura del módulo de memoria.

- 2 Deslice el módulo de memoria para introducirlo en ángulo en la ranura y presiónelo hasta que encaje en su sitio.

 **NOTA:** Si no oye un clic, extraiga el módulo de memoria y vuelva a instalarlo.

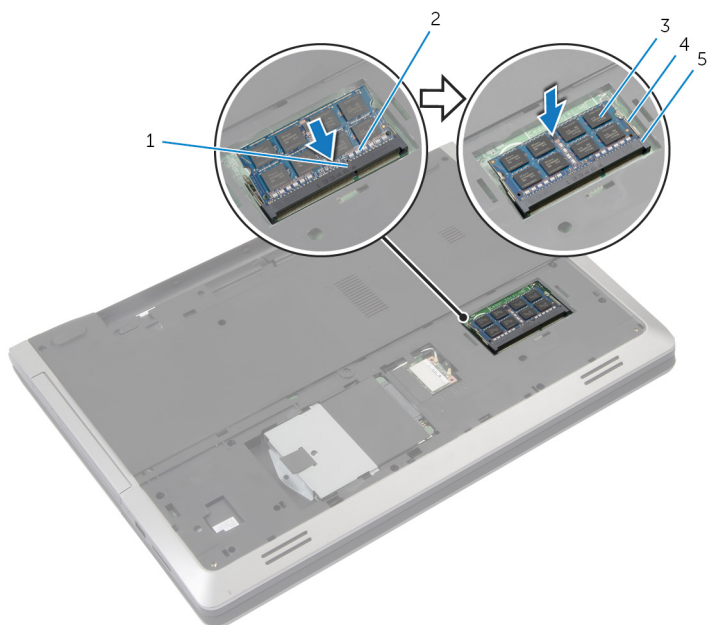

- |   |                               |   |                         |
|---|-------------------------------|---|-------------------------|
| 1 | Lengüeta                      | 2 | Muesca                  |
| 3 | Módulo de memoria             | 4 | Ganchos de fijación (2) |
| 5 | Ranura para módulo de memoria |   |                         |

## Requisitos posteriores

- 1 Coloque la [cubierta de la base](#).
- 2 Coloque la [batería](#).

# Extracción de la tarjeta inalámbrica

---



**AVISO:** Antes de trabajar en el interior de su equipo, lea la información de seguridad que se entrega con el equipo y siga los pasos descritos en [Antes de manipular el interior del equipo](#). Después de trabajar en el interior de su equipo, siga las instrucciones en [Después de manipular el interior del equipo](#). Para obtener más información sobre prácticas recomendadas de seguridad, visite la página de inicio sobre el cumplimiento de normativas en [dell.com/regulatory\\_compliance](http://dell.com/regulatory_compliance).

## Requisitos previos

- 1 Extraiga la [batería](#).
- 2 Extraiga la [cubierta de la base](#).

## Procedimiento

- 1 Desconecte los cables de antena de la tarjeta inalámbrica.
- 2 Presione la lengüeta de fijación para liberar la tarjeta inalámbrica.

- 3** Deslice la tarjeta inalámbrica para extraerla de la ranura de la misma.

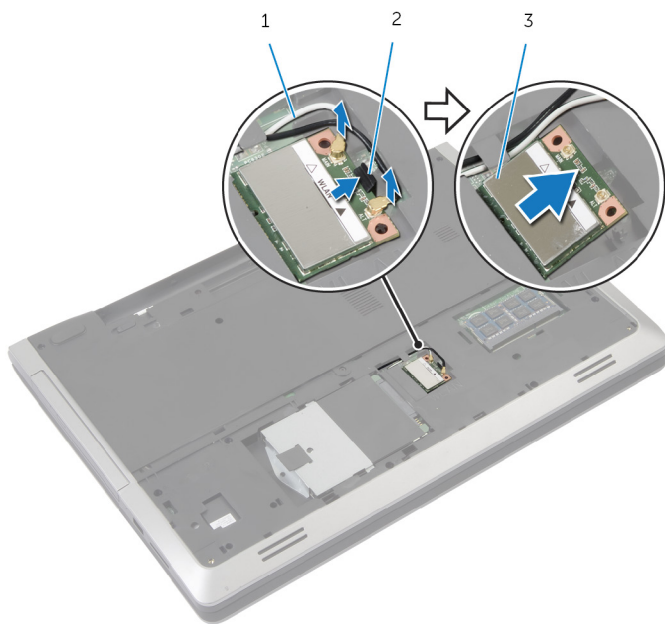

1 Cables de la antena (2)

2 Lengüeta de fijación

3 Tarjeta inalámbrica

# Colocación de la tarjeta inalámbrica

---

 **AVISO:** Antes de trabajar en el interior de su equipo, lea la información de seguridad que se entrega con el equipo y siga los pasos descritos en [Antes de manipular el interior del equipo](#). Después de trabajar en el interior de su equipo, siga las instrucciones en [Después de manipular el interior del equipo](#). Para obtener más información sobre prácticas recomendadas de seguridad, visite la página de inicio sobre el cumplimiento de normativas en [dell.com/regulatory\\_compliance](http://dell.com/regulatory_compliance).

## Procedimiento

 **PRECAUCIÓN:** Para evitar que se produzcan daños en la tarjeta inalámbrica, no coloque cables debajo de ella.

- 1 Alinee la muesca de la tarjeta inalámbrica con la lengüeta de la ranura de la tarjeta inalámbrica.
- 2 Inserte la tarjeta inalámbrica en ángulo en el conector.
- 3 Presione la lengüeta de fijación hacia fuera y fije la tarjeta inalámbrica en su posición.
- 4 Conecte los cables de la antena a la tarjeta inalámbrica.

La siguiente tabla proporciona los esquemas de colores de los cables de la antena para la tarjeta inalámbrica compatible con el equipo.

Conectores de la tarjeta inalámbrica	Esquemas de colores de los cables de la antena
Principal (triángulo blanco)	blanco
Auxiliar (triángulo negro)	negro

## Requisitos posteriores

- 1 Coloque la [cubierta de la base](#).
- 2 Coloque la [batería](#).



# Extracción del teclado

---



**AVISO:** Antes de trabajar en el interior de su equipo, lea la información de seguridad que se entrega con el equipo y siga los pasos descritos en [Antes de manipular el interior del equipo](#). Después de trabajar en el interior de su equipo, siga las instrucciones en [Después de manipular el interior del equipo](#). Para obtener más información sobre prácticas recomendadas de seguridad, visite la página de inicio sobre el cumplimiento de normativas en [dell.com/regulatory\\_compliance](http://dell.com/regulatory_compliance).

## Requisitos previos

Extraiga la [batería](#).

## Procedimiento

- 1 Dele la vuelta al equipo y abra la pantalla lo máximo posible.
- 2 Con la ayuda de una punta trazadora de plástico, libere las lengüetas que fijan el teclado al ensamblaje del reposamanos.

- 3 Dé la vuelta con cuidado al teclado y colóquelo sobre el ensamblaje del reposamanos.

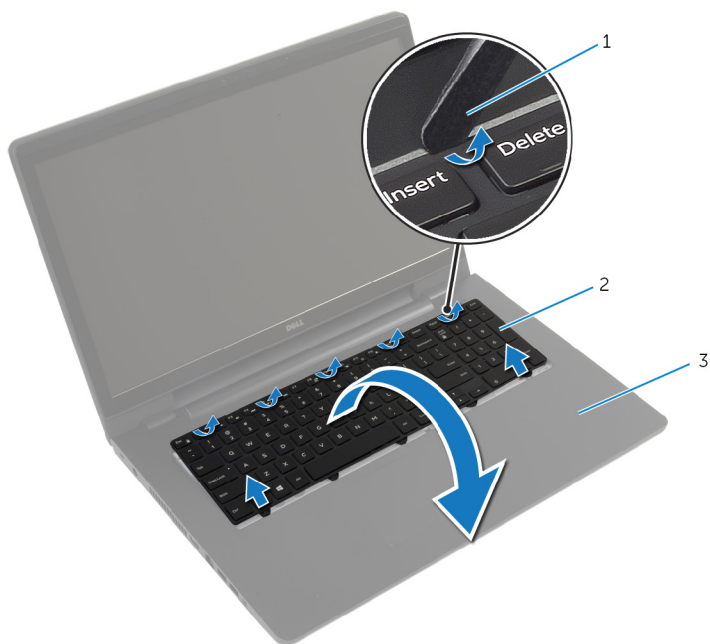

- |   |                             |   |         |
|---|-----------------------------|---|---------|
| 1 | Punta trazadora de plástico | 2 | Teclado |
| 3 | Ensamblaje del reposamanos  |   |         |

- 4 Levante los pestillos y desconecte el cable del teclado y el cable de retroiluminación del teclado de la placa base.



**NOTA:** La función de retroiluminación del teclado es opcional. El cable de retroiluminación del teclado solo está presente si el portátil se envió con un teclado iluminado.

- 5 Levante el teclado junto con los cables y retírelos del ensamblaje del reposamanos.

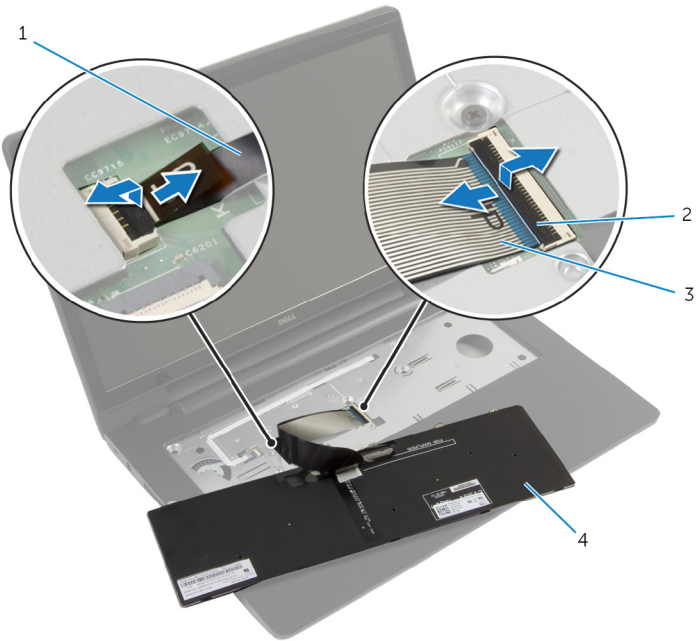

- |   |                                       |   |               |
|---|---------------------------------------|---|---------------|
| 1 | Cable de retroiluminación del teclado | 2 | Pestillos (2) |
| 3 | Cable del teclado                     | 4 | Teclado       |

# Colocación del teclado

---



**AVISO:** Antes de trabajar en el interior de su equipo, lea la información de seguridad que se entrega con el equipo y siga los pasos descritos en [Antes de manipular el interior del equipo](#). Después de trabajar en el interior de su equipo, siga las instrucciones en [Después de manipular el interior del equipo](#). Para obtener más información sobre prácticas recomendadas de seguridad, visite la página de inicio sobre el cumplimiento de normativas en [dell.com/regulatory\\_compliance](http://dell.com/regulatory_compliance).

## Procedimiento



**NOTA:** Si va a instalar un nuevo teclado, doble los cables de la misma forma en que se doblan en el antiguo teclado. Para obtener más información, consulte "[Pliegue de los cables del teclado](#)".

- 1 Deslice el cable del teclado y el cable de retroiluminación del teclado en los conectores de la placa base y presione los pestillos para fijar los cables.
- 2 Déle la vuelta al teclado y deslice las lengüetas del teclado en las ranuras del ensamblaje del reposamanos y encaje el teclado en su sitio.

## Pliegue de los cables del teclado



**NOTA:** El cable de retroiluminación del teclado sólo está presente en un teclado iluminado.



**NOTA:** Los cables del teclado no estarán doblados cuando reciba un nuevo teclado.

- 1 Coloque el teclado sobre una superficie limpia y plana.

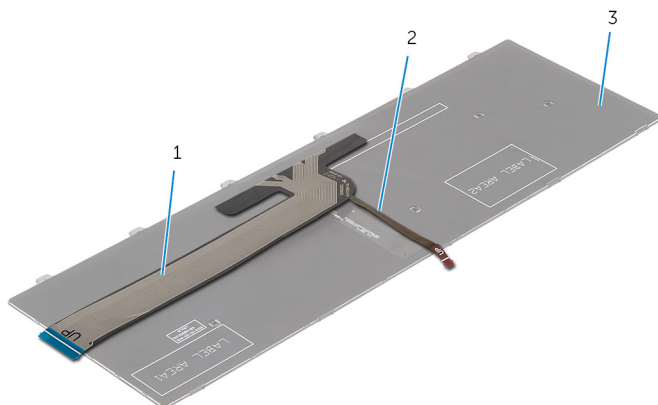

1 Cable del teclado

2 Cable de retroiluminación  
del teclado

3 Teclado



**PRECAUCIÓN:** No aplique exceso de presión mientras dobla los cables.

- 2 Levante el cable del teclado y doble con cuidado el cable de retroiluminación del teclado en la línea de pliegue.

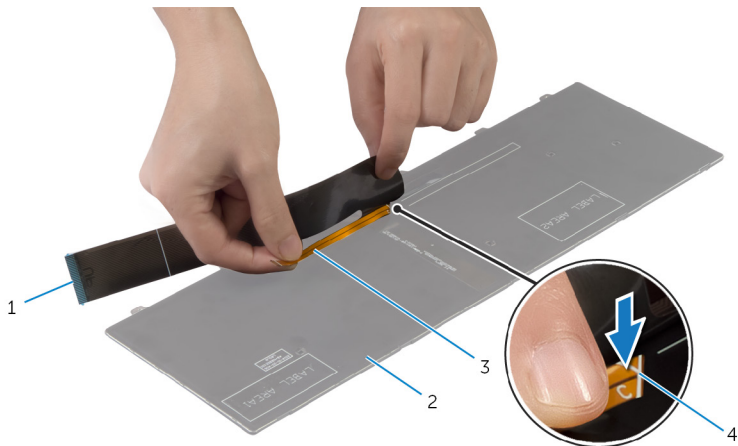

- |   |                                       |   |                  |
|---|---------------------------------------|---|------------------|
| 1 | Cable del teclado                     | 2 | Teclado          |
| 3 | Cable de retroiluminación del teclado | 4 | Línea de pliegue |

**3** Usando de la línea de alineación, doble con cuidado el cable del teclado.

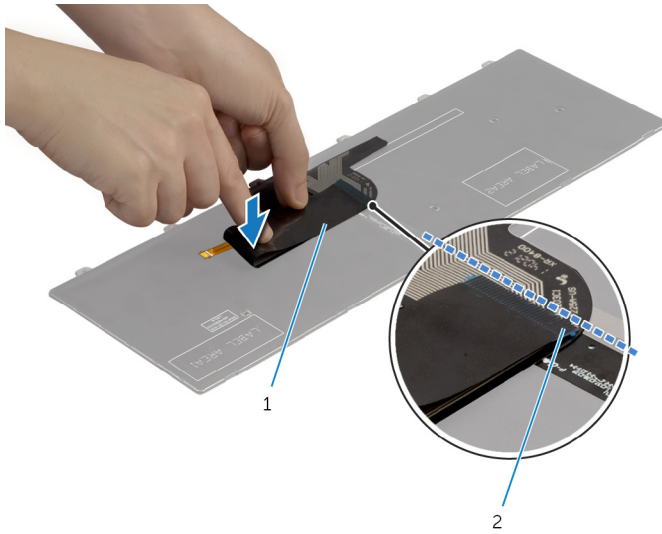

1 Cable del teclado

2 Línea de alineamiento

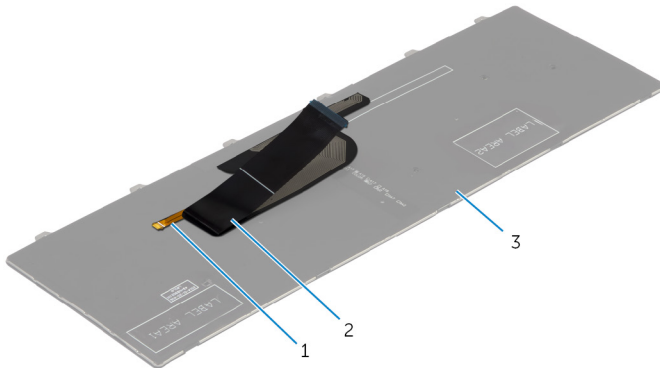

1 Cable de retroiluminación del teclado

2 Cable del teclado

3 Teclado

## Requisitos posteriores

Coloque la [batería](#).

# Extracción del reposamanos

---



**AVISO:** Antes de trabajar en el interior de su equipo, lea la información de seguridad que se entrega con el equipo y siga los pasos descritos en [Antes de manipular el interior del equipo](#). Después de trabajar en el interior de su equipo, siga las instrucciones en [Después de manipular el interior del equipo](#). Para obtener más información sobre prácticas recomendadas de seguridad, visite la página de inicio sobre el cumplimiento de normativas en [dell.com/regulatory\\_compliance](http://dell.com/regulatory_compliance).

## Requisitos previos

- 1 Extraiga la [batería](#).
- 2 Extraiga la [cubierta de la base](#).
- 3 Siga el procedimiento desde el paso 1 al paso 3 en la forma de retirar la [unidad de disco duro](#).
- 4 Extraiga la [unidad óptica](#).
- 5 Extraiga el [teclado](#).



# Procedimiento

- 1 Extraiga los tornillos que fijan el reposamanos a la placa base.

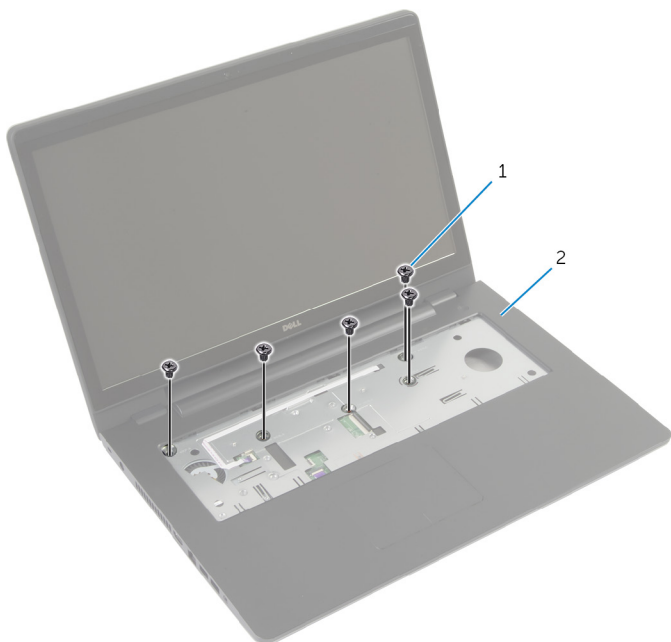

1 Tornillos (5)

2 Reposamanos

- 2 Cierre la pantalla y coloque el equipo boca abajo.

- 3** Extraiga los tornillos que fijan el reposamanos a la base del equipo.

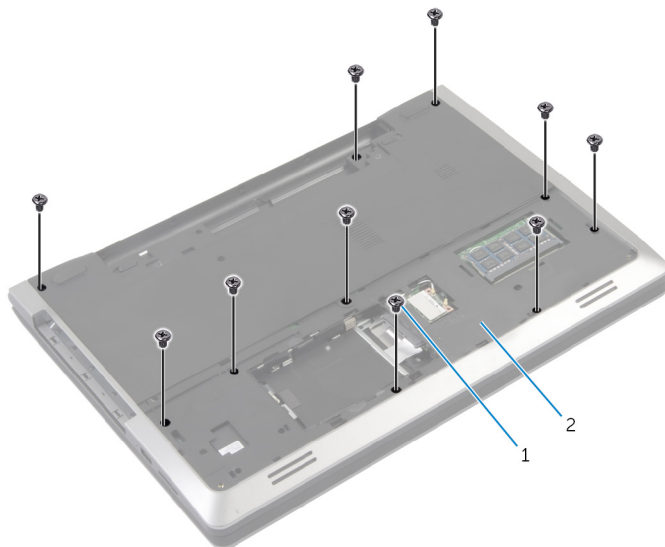

1 Tornillos (10)

2 Base del equipo

- 4** Dele la vuelta al equipo y abra la pantalla lo máximo posible.

- 5 Levante los pestillos del conector y desconecte el cable de la placa del botón de encendido y el cable de la superficie táctil de la placa base.

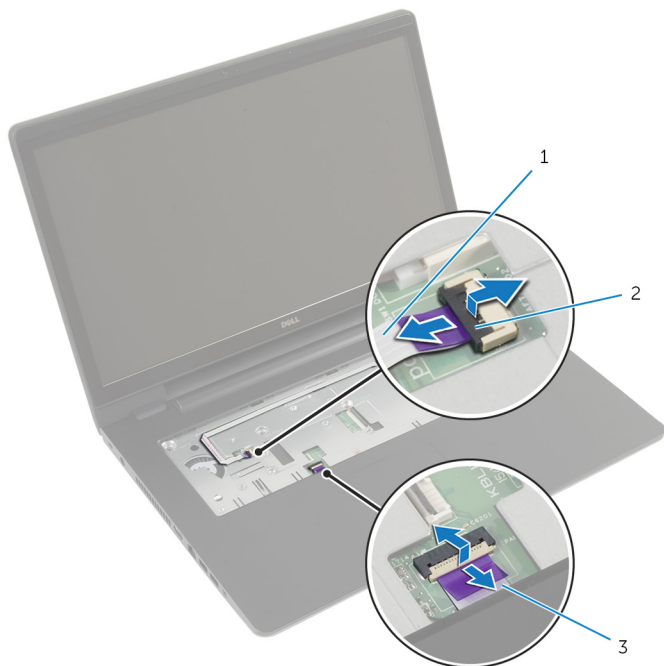

- |   |  |   |                            |
|---|--|---|----------------------------|
| 1 | Cable de la placa del botón de encendido | 2 | Pestillos del conector (2) |
| 3 | Cable de la superficie táctil            |   |                            |

- 6 Usando una punta trazadora de plástico, levante con cuidado y libere las lengüetas del reposamanos de las ranuras situadas en la base del equipo.



1 Punta trazadora de plástico      2 Reposamanos

- 7 Levante el ensamblaje del reposamanos del ensamblaje de la pantalla.

# Colocación del reposamanos

---



**AVISO:** Antes de trabajar en el interior de su equipo, lea la información de seguridad que se entrega con el equipo y siga los pasos descritos en [Antes de manipular el interior del equipo](#). Después de trabajar en el interior de su equipo, siga las instrucciones en [Después de manipular el interior del equipo](#). Para obtener más información sobre prácticas recomendadas de seguridad, visite la página de inicio sobre el cumplimiento de normativas en [dell.com/regulatory\\_compliance](http://dell.com/regulatory_compliance).

## Procedimiento

- 1 Deslice las lengüetas del reposamanos con las ranuras de la base del equipo y encaje el reposamanos en su sitio.
- 2 Coloque los tornillos que fijan el reposamanos a la placa base.
- 3 Deslice el cable de la superficie táctil y el cable de la placa del botón de encendido dentro de los conectores de la placa base y presione los pestillos del conector para asegurar los cables.
- 4 Cierre la pantalla y coloque el equipo boca abajo.
- 5 Coloque los tornillos que fijan el reposamanos a la base del equipo.

## Requisitos posteriores

- 1 Coloque el [teclado](#).
- 2 Coloque la [unidad óptica](#).
- 3 Siga los procedimientos desde el paso 3 hasta el paso 5 para colocar la [unidad de disco duro](#).
- 4 Coloque la [cubierta de la base](#).
- 5 Coloque la [batería](#).

# Extracción de la placa del botón de encendido

---



**AVISO:** Antes de trabajar en el interior de su equipo, lea la información de seguridad que se entrega con el equipo y siga los pasos descritos en [Antes de manipular el interior del equipo](#). Después de trabajar en el interior de su equipo, siga las instrucciones en [Después de manipular el interior del equipo](#). Para obtener más información sobre prácticas recomendadas de seguridad, visite la página de inicio sobre el cumplimiento de normativas en [dell.com/regulatory\\_compliance](http://dell.com/regulatory_compliance).

## Requisitos previos

- 1 Extraiga la [batería](#).
- 2 Extraiga la [cubierta de la base](#).
- 3 Siga el procedimiento desde el paso 1 al paso 3 en la forma de retirar la [unidad de disco duro](#).
- 4 Siga el procedimiento desde el paso 1 al paso 2 en la forma de retirar la [unidad de disco óptico](#).
- 5 Extraiga el [teclado](#).
- 6 Extraiga el [reposamanos](#).

## Procedimiento

- 1 Separe con cuidado el cable de la placa del botón de encendido del reposamanos.
- 2 Gire el reposamanos y colóquelo en una superficie plana y limpia.
- 3 Retire el cable de la placa del botón de encendido a través de la ranura del reposamanos.
- 4 Retire la cinta que sujeta la placa del botón de encendido al reposamanos.
- 5 Observe la colocación del cable de la placa del botón de encendido y sepárelo del reposamanos.

- 6 Levante la placa del botón de encendido en ángulo y extráigala del reposamanos.

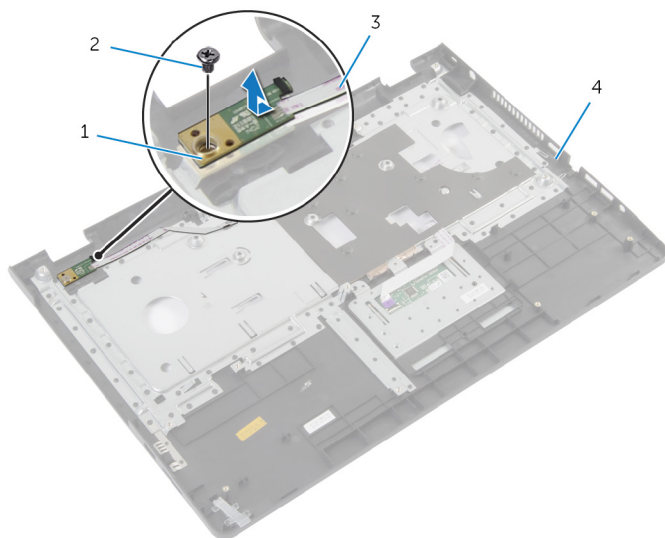

1 Placa del botón de encendido

2 Tornillo

3 Cable de la placa del botón de encendido

4 Reposamanos

# Colocación de la placa del botón de encendido

---



**AVISO:** Antes de trabajar en el interior de su equipo, lea la información de seguridad que se entrega con el equipo y siga los pasos descritos en [Antes de manipular el interior del equipo](#). Después de trabajar en el interior de su equipo, siga las instrucciones en [Después de manipular el interior del equipo](#). Para obtener más información sobre prácticas recomendadas de seguridad, visite la página de inicio sobre el cumplimiento de normativas en [dell.com/regulatory\\_compliance](http://dell.com/regulatory_compliance).

## Procedimiento

- 1 Alinee el orificio para el tornillo de la placa del botón de encendido con el orificio para el tornillo del reposamanos.
- 2 Vuelva a colocar el tornillo que sujeta la placa del botón de encendido al reposamanos.
- 3 Adhiera el cable de la placa del botón de encendido al ensamblaje del reposamanos.
- 4 Deslice el cable de la placa del botón de encendido a través de la ranura del ensamblaje del reposamanos.
- 5 Dé la vuelta al ensamblaje del reposamanos.

## Requisitos posteriores

- 1 Coloque el [reposamanos](#).
- 2 Coloque el [teclado](#).
- 3 Siga el procedimiento desde el paso 3 hasta el paso 5 en la sustitución de la [unidad de disco duro](#).
- 4 Coloque la [cubierta de la base](#).
- 5 Coloque la [batería](#).



# Extracción de la superficie táctil

---



**AVISO:** Antes de trabajar en el interior de su equipo, lea la información de seguridad que se entrega con el equipo y siga los pasos descritos en [Antes de manipular el interior del equipo](#). Después de trabajar en el interior de su equipo, siga las instrucciones en [Después de manipular el interior del equipo](#). Para obtener más información sobre prácticas recomendadas de seguridad, visite la página de inicio sobre el cumplimiento de normativas en [dell.com/regulatory\\_compliance](http://dell.com/regulatory_compliance).

## Requisitos previos

- 1 Extraiga la [batería](#).
- 2 Extraiga la [cubierta de la base](#).
- 3 Siga los procedimientos desde el paso 1 al paso 3 en la forma de retirar la [unidad de disco duro](#).
- 4 Siga el procedimiento desde el paso 1 al paso 2 en la forma de retirar la [unidad de disco óptico](#).
- 5 Extraiga el [teclado](#).
- 6 Extraiga el [reposamanos](#).

## Procedimiento

- 1 Levante el pestillo del conector y desconecte el cable de la superficie táctil.

**2** Quite los tornillos que sujetan el teclado al reposamanos.

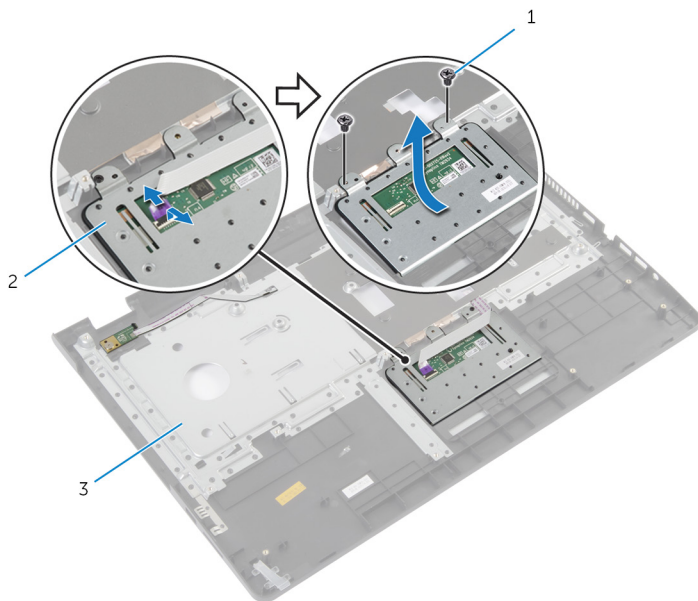

1 Tornillos (2)

2 Superficie táctil

3 Reposamanos

**3** Saque la superficie táctil del reposamanos.

# Colocación de la superficie táctil

---



**AVISO:** Antes de trabajar en el interior de su equipo, lea la información de seguridad que se entrega con el equipo y siga los pasos descritos en [Antes de manipular el interior del equipo](#). Después de trabajar en el interior de su equipo, siga las instrucciones en [Después de manipular el interior del equipo](#). Para obtener más información sobre prácticas recomendadas de seguridad, visite la página de inicio sobre el cumplimiento de normativas en [dell.com/regulatory\\_compliance](http://dell.com/regulatory_compliance).

## Procedimiento

- 1 Alinee los orificios de los tornillos de la superficie táctil con los orificios de los tornillos del reposamanos.
- 2 Coloque los tornillos que fijan el teclado al reposamanos.
- 3 Deslice el cable de la superficie táctil en el conector de la superficie táctil y presione el pestillo hacia abajo para fijarlo.

## Requisitos posteriores

- 1 Coloque el [reposamanos](#).
- 2 Coloque el [teclado](#).
- 3 Siga los procedimientos del paso 4 al paso 5 para colocar la [unidad óptica](#).
- 4 Siga los procedimientos desde el paso 3 hasta el paso 5 para colocar la [unidad de disco duro](#).
- 5 Coloque la [cubierta de la base](#).
- 6 Coloque la [batería](#).

# Extracción de la placa del conector de la batería

---



**AVISO:** Antes de trabajar en el interior de su equipo, lea la información de seguridad que se entrega con el equipo y siga los pasos descritos en [Antes de manipular el interior del equipo](#). Después de trabajar en el interior de su equipo, siga las instrucciones en [Después de manipular el interior del equipo](#). Para obtener más información sobre prácticas recomendadas de seguridad, visite la página de inicio sobre el cumplimiento de normativas en [dell.com/regulatory\\_compliance](http://dell.com/regulatory_compliance).

## Requisitos previos

- 1 Extraiga la [batería](#).
- 2 Extraiga la [cubierta de la base](#).
- 3 Siga los procedimientos desde el paso 1 al paso 3 en la forma de retirar la [unidad de disco duro](#).
- 4 Siga el procedimiento desde el paso 1 al paso 2 en la forma de retirar la [unidad de disco óptico](#).
- 5 Extraiga el [teclado](#).
- 6 Extraiga el [reposamanos](#).

# Procedimiento

- 1 Extraiga los tornillos que fijan la placa del conector de la batería a la base del equipo.

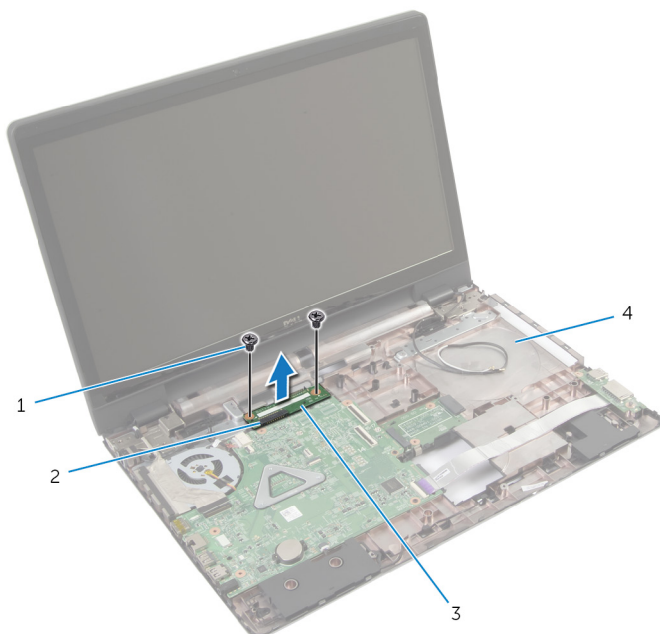

- |   |                                  |   |                       |
|---|----------------------------------|---|-----------------------|
| 1 | Tornillos (2)                    | 2 | Pestillo del conector |
| 3 | Placa del conector de la batería | 4 | Base del equipo       |

- 2 Con cuidado, levante la placa del conector de la batería para desconectarla de la placa base.

# Colocación de la placa del conector de la batería

---



**AVISO:** Antes de trabajar en el interior de su equipo, lea la información de seguridad que se entrega con el equipo y siga los pasos descritos en [Antes de manipular el interior del equipo](#). Después de trabajar en el interior de su equipo, siga las instrucciones en [Después de manipular el interior del equipo](#). Para obtener más información sobre prácticas recomendadas de seguridad, visite la página de inicio sobre el cumplimiento de normativas en [dell.com/regulatory\\_compliance](http://dell.com/regulatory_compliance).

## Procedimiento

- 1 Alinee los orificios para tornillos de la placa del conector de la batería con los orificios para tornillos del equipo.
- 2 Presione la placa del conector de la batería hacia abajo hasta que encaje en su lugar.
- 3 Coloque los tornillos que fijan la placa del conector de la batería a la base del equipo.

## Requisitos posteriores

- 1 Coloque el [reposamanos](#).
- 2 Coloque el [teclado](#).
- 3 Siga los procedimientos del paso 4 al paso 5 para colocar la [unidad óptica](#).
- 4 Siga los procedimientos desde el paso 3 hasta el paso 5 para colocar la [unidad de disco duro](#).
- 5 Coloque la [cubierta de la base](#).
- 6 Coloque la [batería](#).

# Extracción del panel de E/S

---



**AVISO:** Antes de trabajar en el interior de su equipo, lea la información de seguridad que se entrega con el equipo y siga los pasos descritos en [Antes de manipular el interior del equipo](#). Después de trabajar en el interior de su equipo, siga las instrucciones en [Después de manipular el interior del equipo](#). Para obtener más información sobre prácticas recomendadas de seguridad, visite la página de inicio sobre el cumplimiento de normativas en [dell.com/regulatory\\_compliance](http://dell.com/regulatory_compliance).

## Requisitos previos

- 1 Extraiga la [batería](#).
- 2 Extraiga la [cubierta de la base](#).
- 3 Siga los procedimientos desde el paso 1 al paso 3 en la forma de retirar la [unidad de disco duro](#).
- 4 Siga los procedimientos desde el paso 1 al paso 2 en la forma de retirar la [unidad de disco óptico](#).
- 5 Extraiga el [teclado](#).
- 6 Extraiga el [reposamanos](#).

## Procedimiento

- 1 Extraiga el tornillo que fija la placa de E/S a la base del equipo.
- 2 Levante con cuidado la placa de E/S y dele la vuelta.
- 3 Levante el pestillo del conector y, mediante la lengüeta de tiro, desconecte el cable de la placa de E/S de la placa de E/S.

4 Extraiga la placa de E/S de la base del equipo.

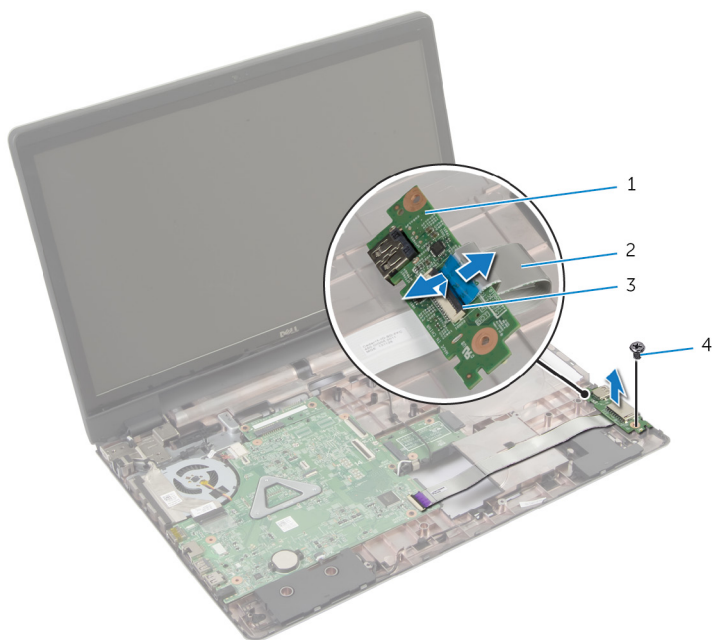

1 Placa de E/S

2 Cable de la placa de E/S

3 Pestillo del conector

4 Tornillo



# Colocación de la placa de E/S

---



**AVISO:** Antes de trabajar en el interior de su equipo, lea la información de seguridad que se entrega con el equipo y siga los pasos descritos en [Antes de manipular el interior del equipo](#). Después de trabajar en el interior de su equipo, siga las instrucciones en [Después de manipular el interior del equipo](#). Para obtener más información sobre prácticas recomendadas de seguridad, visite la página de inicio sobre el cumplimiento de normativas en [dell.com/regulatory\\_compliance](http://dell.com/regulatory_compliance).

## Procedimiento

- 1 Deslice el cable de la placa de E/S en el conector de la placa de E/S y presione el pestillo para fijarlo.
- 2 Dé la vuelta con cuidado a la placa de E/S y alinee los orificios para tornillos de la placa de E/S con los de la base del equipo.
- 3 Coloque el tornillo que fija la placa de E/S a la base del equipo.

## Requisitos posteriores

- 1 Coloque el [reposamanos](#).
- 2 Coloque el [teclado](#).
- 3 Siga los procedimientos del paso 4 al paso 5 para colocar la [unidad óptica](#).
- 4 Siga los procedimientos desde el paso 3 hasta el paso 5 para colocar la [unidad de disco duro](#).
- 5 Coloque la [cubierta de la base](#).
- 6 Coloque la [batería](#).

# Extracción de la placa del conector de la unidad de disco óptico

---



**AVISO:** Antes de trabajar en el interior de su equipo, lea la información de seguridad que se entrega con el equipo y siga los pasos descritos en [Antes de manipular el interior del equipo](#). Después de trabajar en el interior de su equipo, siga las instrucciones en [Después de manipular el interior del equipo](#). Para obtener más información sobre prácticas recomendadas de seguridad, visite la página de inicio sobre el cumplimiento de normativas en [dell.com/regulatory\\_compliance](http://dell.com/regulatory_compliance).

## Requisitos previos

- 1 Extraiga la [batería](#).
- 2 Extraiga la [cubierta de la base](#).
- 3 Siga el procedimiento desde el paso 1 al paso 3 en la forma de retirar la [unidad de disco duro](#).
- 4 Extraiga la [unidad óptica](#).
- 5 Extraiga la [tarjeta inalámbrica](#).
- 6 Extraiga el [teclado](#).
- 7 Extraiga el [reposamanos](#).

# Procedimiento

- 1 Extraiga el tornillo que fija la placa del conector de la unidad óptica a la base del equipo.

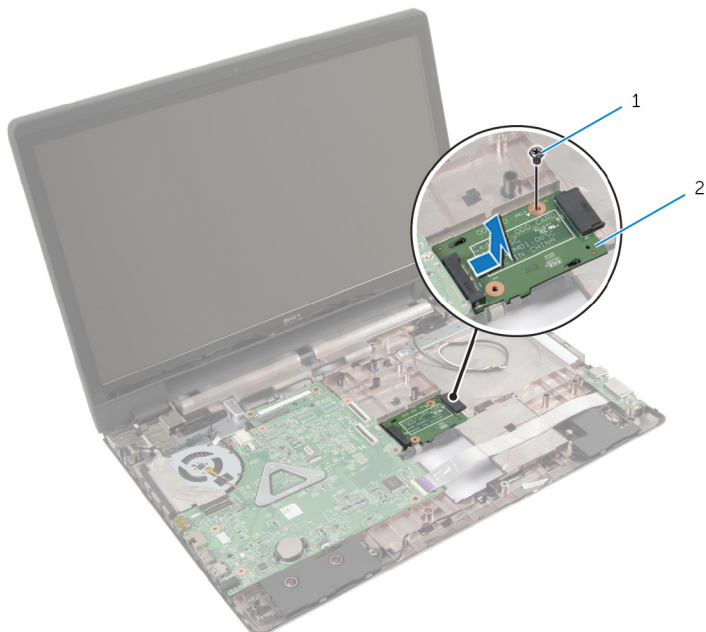

1 Tornillo

2 Placa del conector de la unidad óptica

- 2 Deslice y levante la placa del conector de la unidad óptica para separarlo de la base del equipo.

# Colocación de la placa del conector de la unidad de disco óptico

---



**AVISO:** Antes de trabajar en el interior de su equipo, lea la información de seguridad que se entrega con el equipo y siga los pasos descritos en [Antes de manipular el interior del equipo](#). Después de trabajar en el interior de su equipo, siga las instrucciones en [Después de manipular el interior del equipo](#). Para obtener más información sobre prácticas recomendadas de seguridad, visite la página de inicio sobre el cumplimiento de normativas en [dell.com/regulatory\\_compliance](http://dell.com/regulatory_compliance).

## Procedimiento



- 1 Deslice y conecte la placa del conector de la unidad óptica a la placa base.
- 2 Coloque el tornillo que fija la placa del conector de la unidad óptica a la base del equipo.

## Requisitos posteriores

- 1 Coloque el [reposamanos](#).
- 2 Coloque el [teclado](#).
- 3 Coloque la [tarjeta inalámbrica](#).
- 4 Siga los procedimientos desde el paso 3 hasta el paso 5 para colocar la [unidad de disco duro](#).
- 5 Coloque la [unidad óptica](#).
- 6 Coloque la [cubierta de la base](#).
- 7 Coloque la [batería](#).

# Extracción de la batería de tipo botón

---

-  **AVISO:** Antes de trabajar en el interior de su equipo, lea la información de seguridad que se entrega con el equipo y siga los pasos descritos en [Antes de manipular el interior del equipo](#). Después de trabajar en el interior de su equipo, siga las instrucciones en [Después de manipular el interior del equipo](#). Para obtener más información sobre prácticas recomendadas de seguridad, visite la página de inicio sobre el cumplimiento de normativas en [dell.com/regulatory\\_compliance](http://dell.com/regulatory_compliance).
-  **PRECAUCIÓN:** Al extraerla batería de tipo botón se restablecen los valores predeterminados del BIOS. Se recomienda que anote los valores del BIOS antes de extraer la batería de tipo botón.

## Requisitos previos

- 1 Extraiga la [batería](#).
- 2 Extraiga la [cubierta de la base](#).
- 3 Siga los procedimientos desde el paso 1 al paso 3 en la forma de retirar la [unidad de disco duro](#).
- 4 Siga los procedimientos desde el paso 1 al paso 2 en la forma de retirar la [unidad de disco óptico](#).
- 5 Extraiga el [teclado](#).
- 6 Extraiga el [reposamanos](#).

## Procedimiento

Utilice una punta trazadora de plástico y haga palanca con cuidado para sacar la batería de tipo botón del zócalo de la batería de la placa base.

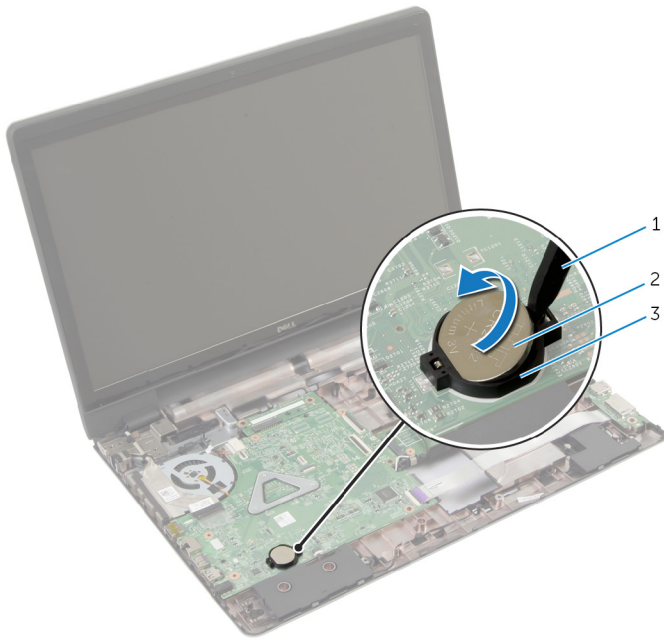

- 1 Punta trazadora de plástico
- 2 Batería de tipo botón
- 3 Zócalo de la batería

# Colocación de la batería de tipo botón

---



**AVISO:** Antes de trabajar en el interior de su equipo, lea la información de seguridad que se entrega con el equipo y siga los pasos descritos en [Antes de manipular el interior del equipo](#). Después de trabajar en el interior de su equipo, siga las instrucciones en [Después de manipular el interior del equipo](#). Para obtener más información sobre prácticas recomendadas de seguridad, visite la página de inicio sobre el cumplimiento de normativas en [dell.com/regulatory\\_compliance](http://dell.com/regulatory_compliance).

## Procedimiento

Introduzca la batería de tipo botón en el zócalo de la batería de la placa base, con el lado positivo hacia arriba.

## Requisitos posteriores

- 1 Coloque el [reposamanos](#).
- 2 Coloque el [teclado](#).
- 3 Siga los procedimientos del paso 4 al paso 5 para colocar la [unidad óptica](#).
- 4 Siga los procedimientos desde el paso 3 hasta el paso 5 para colocar la [unidad de disco duro](#).
- 5 Coloque la [batería](#).
- 6 Coloque la [cubierta de la base](#).

# Extracción de los altavoces

---



**AVISO:** Antes de trabajar en el interior de su equipo, lea la información de seguridad que se entrega con el equipo y siga los pasos descritos en [Antes de manipular el interior del equipo](#). Después de trabajar en el interior de su equipo, siga las instrucciones en [Después de manipular el interior del equipo](#). Para obtener más información sobre prácticas recomendadas de seguridad, visite la página de inicio sobre el cumplimiento de normativas en [dell.com/regulatory\\_compliance](http://dell.com/regulatory_compliance).

## Requisitos previos

- 1 Extraiga la [batería](#).
- 2 Extraiga la [cubierta de la base](#).
- 3 Siga los procedimientos desde el paso 1 al paso 3 en la forma de retirar la [unidad de disco duro](#).
- 4 Siga los procedimientos desde el paso 1 al paso 2 en la forma de retirar la [unidad de disco óptico](#).
- 5 Extraiga el [teclado](#).
- 6 Extraiga el [reposamanos](#).
- 7 Extraiga la [placa de E/S](#).

## Procedimiento

- 1 Desconecte el cable de los altavoces de la placa base.
- 2 Observe el encaminamiento del cable de los altavoces y extraiga el cable de las guías de encaminamiento en la base del equipo.



- 3** Levante los altavoces junto con el cable para extraerlos de la base del equipo.

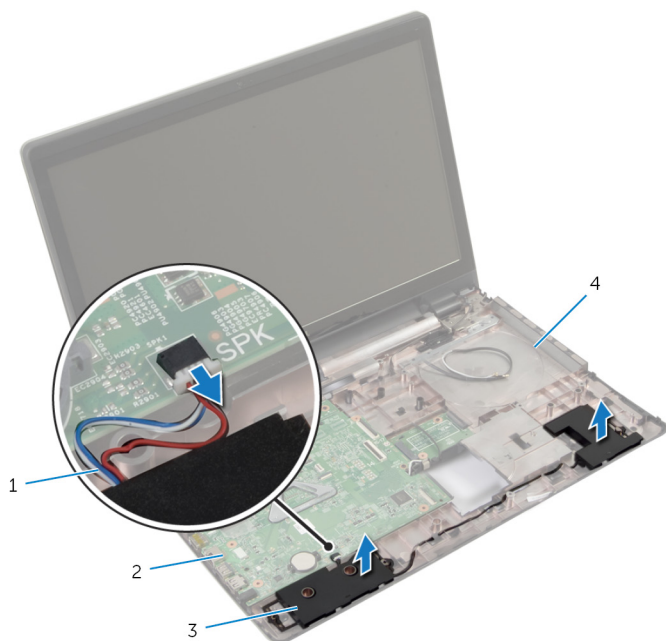

1 Cable del altavoz

2 Placa base

3 Altavoces (2)

4 Base del equipo

# Colocación de los altavoces

---



**AVISO:** Antes de trabajar en el interior de su equipo, lea la información de seguridad que se entrega con el equipo y siga los pasos descritos en [Antes de manipular el interior del equipo](#). Después de trabajar en el interior de su equipo, siga las instrucciones en [Después de manipular el interior del equipo](#). Para obtener más información sobre prácticas recomendadas de seguridad, visite la página de inicio sobre el cumplimiento de normativas en [dell.com/regulatory\\_compliance](http://dell.com/regulatory_compliance).

## Procedimiento

- 1 Use las marcas de alineación de la base del equipo para colocar los altavoces en su lugar.
- 2 Encamine el cable de los altavoces a través de las guías de encaminamiento en la base del equipo.
- 3 Conecte el cable del altavoz a la placa base.

## Requisitos posteriores

- 1 Coloque la [placa de E/S](#).
- 2 Coloque el [reposamanos](#).
- 3 Coloque el [teclado](#).
- 4 Siga el procedimiento desde el paso 3 hasta el paso 5 en la sustitución de la [unidad de disco duro](#).
- 5 Siga los procedimientos del paso 4 al paso 5 para colocar la [unidad óptica](#).
- 6 Coloque la [cubierta de la base](#).
- 7 Coloque la [batería](#).

# Extracción de la placa base

---



**AVISO:** Antes de trabajar en el interior de su equipo, lea la información de seguridad que se entrega con el equipo y siga los pasos descritos en [Antes de manipular el interior del equipo](#). Después de trabajar en el interior de su equipo, siga las instrucciones en [Después de manipular el interior del equipo](#). Para obtener más información sobre prácticas recomendadas de seguridad, visite la página de inicio sobre el cumplimiento de normativas en [dell.com/regulatory\\_compliance](http://dell.com/regulatory_compliance).



**NOTA:** La etiqueta de servicio de su equipo se encuentra en la placa base. Debe introducir la etiqueta de servicio en el programa de configuración del BIOS después de volver a colocar la placa base.



**NOTA:** La colocación de la placa base elimina los cambios realizados en el BIOS mediante el programa de configuración del BIOS. Debe realizar los cambios que desee de nuevo después de volver a colocar la placa base.



**NOTA:** Antes de desconectar los cables de la placa base, anote la ubicación de los conectores. De esta manera, podrá volver a conectarlos de forma correcta una vez que vuelva a colocar la placa base.

## Requisitos previos

- 1 Extraiga la [batería](#).
- 2 Extraiga la [cubierta de la base](#).
- 3 Extraiga el [módulo de memoria](#).
- 4 Siga el procedimiento desde el paso 1 al paso 3 en la forma de retirar la [unidad de disco duro](#).
- 5 Siga el procedimiento desde el paso 1 al paso 2 en la forma de retirar la [unidad de disco óptico](#).
- 6 Extraiga la [tarjeta inalámbrica](#).
- 7 Extraiga el [teclado](#).
- 8 Extraiga el [reposamanos](#).
- 9 Extraiga la [placa del conector de la batería](#).
- 10 Extraiga la [placa del conector de la unidad óptica](#).

# Procedimiento

- 1** Cierre la pantalla y coloque el equipo boca abajo.
- 2** Extraiga los cables de la antena de la guía de colocación de la base del equipo.
- 3** Deslice los cables de la antena por la ranura en la base del equipo.
- 4** Dele la vuelta al equipo y abra la pantalla lo máximo posible.
- 5** Quite la cinta que fija el cable de la pantalla al ensamblaje de la placa base.
- 6** Levante los pestillos del conector y desconecte el cable de la pantalla y el cable de la placa de E/S de la placa base.
- 7** Quite el cable de la pantalla del ventilador.

- 8** Desconecte el cable del puerto del adaptador de alimentación y el cable de los altavoces de la placa base.

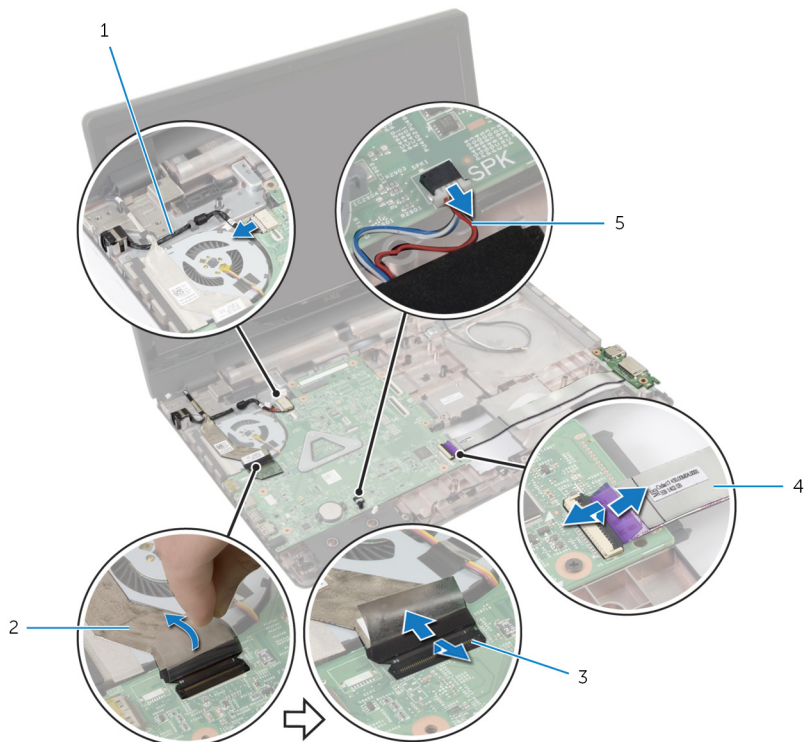

1 Cable del puerto del adaptador de alimentación

2 Cable de la pantalla

3 Pestillos (3)

4 Cable de la placa de E/S

5 Cable del altavoz

- 9** Extraiga los tornillos que fijan el ensamblaje de la placa base a la base del equipo.

**10** Levante el ensamblaje de la placa base para separarlo de la base del equipo.

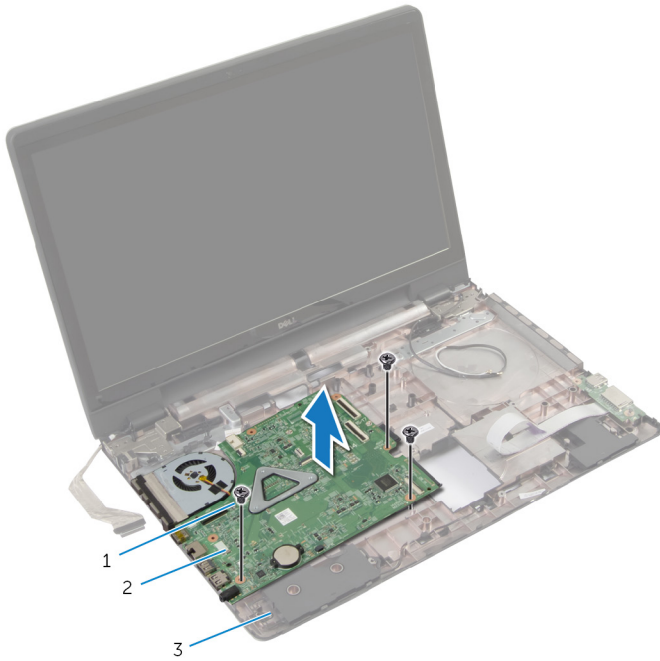

1 Tornillos (3)

2 Ensamblaje de la placa base.

3 Base del equipo

**11** Extraiga el [ensamblaje del disipador de calor](#).

# Colocación de la placa base

---

 **AVISO:** Antes de trabajar en el interior de su equipo, lea la información de seguridad que se entrega con el equipo y siga los pasos descritos en [Antes de manipular el interior del equipo](#). Después de trabajar en el interior de su equipo, siga las instrucciones en [Después de manipular el interior del equipo](#). Para obtener más información sobre prácticas recomendadas de seguridad, visite la página de inicio sobre el cumplimiento de normativas en [dell.com/regulatory\\_compliance](http://dell.com/regulatory_compliance).

 **NOTA:** La etiqueta de servicio de su equipo se encuentra en la placa base. Debe introducir la etiqueta de servicio en el programa de configuración del BIOS después de volver a colocar la placa base.

 **NOTA:** La colocación de la placa base elimina los cambios realizados en el BIOS mediante el programa de configuración del BIOS. Debe realizar los cambios que desee de nuevo después de volver a colocar la placa base.

## Procedimiento

- 1 Coloque el [ensamblaje del disipador de calor](#).
- 2 Alinee los orificios para tornillos situados en el ensamblaje de la placa base con los orificios para tornillos situados en la base del equipo.
- 3 Coloque los tornillos que fijan el ensamblaje de la placa base a la base del equipo.
- 4 Conecte el cable del puerto del adaptador de alimentación y el cable del altavoz a la placa base.
- 5 Pegue el cable de la pantalla al ventilador.
- 6 Deslice el cable de la pantalla y el cable de la placa de E/S en los conectores de la placa base y presione los pestillos del conector para fijar los cables.
- 7 Pegue la cinta que fija el cable de la pantalla a la placa base.
- 8 Deslice los cables de la antena por la ranura en la base del equipo.
- 9 Cierre la pantalla y coloque el equipo boca abajo.
- 10 Coloque los cables de la antena en la base del equipo.



# Requisitos posteriores

- 1 Coloque la [placa del conector de la unidad óptica](#).
- 2 Coloque la [placa del conector de la batería](#).
- 3 Coloque el [reposamanos](#).
- 4 Coloque el [teclado](#).
- 5 Coloque la [tarjeta inalámbrica](#).
- 6 Siga el procedimiento del paso 4 al paso 5 para colocar la [unidad óptica](#).
- 7 Siga el procedimiento desde el paso 3 hasta el paso 5 en la sustitución de la [unidad de disco duro](#).
- 8 Coloque el [módulo de memoria](#).
- 9 Coloque la [cubierta de la base](#).
- 10 Coloque la [batería](#).



# Extracción del ensamblaje del disipador de calor

---

-  **AVISO:** Antes de trabajar en el interior de su equipo, lea la información de seguridad que se entrega con el equipo y siga los pasos descritos en [Antes de manipular el interior del equipo](#). Después de trabajar en el interior de su equipo, siga las instrucciones en [Después de manipular el interior del equipo](#). Para obtener más información sobre prácticas recomendadas de seguridad, visite la página de inicio sobre el cumplimiento de normativas en [dell.com/regulatory\\_compliance](http://dell.com/regulatory_compliance).
-  **AVISO:** El disipador de calor puede alcanzar una temperatura muy elevada durante el funcionamiento normal. Deje transcurrir tiempo suficiente para que el disipador de calor para que se haya enfriado antes de tocarlo.
-  **PRECAUCIÓN:** Para garantizar la máxima refrigeración del procesador, no toque las zonas de transferencia de calor del disipador de calor. La grasa de su piel puede reducir la capacidad de transferencia de calor de la grasa térmica.

## Requisitos previos

- 1 Extraiga la [batería](#).
- 2 Extraiga la [cubierta de la base](#).
- 3 Extraiga la [tarjeta inalámbrica](#).
- 4 Extraiga el [módulo de memoria](#).
- 5 Siga el procedimiento desde el paso 1 al paso 2 en la forma de retirar la [unidad de disco óptico](#).
- 6 Siga el procedimiento desde el paso 1 al paso 3 en la forma de retirar la [unidad de disco duro](#).
- 7 Extraiga el [teclado](#).
- 8 Extraiga el [reposamanos](#).
- 9 Extraiga la [placa del conector de la batería](#).
- 10 Extraiga la [placa del conector de la unidad óptica](#).
- 11 Siga el procedimiento desde el paso 1 al paso 10 en la forma de retirar la [placa base](#).

# Procedimiento

- 1 Dé la vuelta al ensamblaje de la placa base y colóquelo sobre una superficie limpia y plana.
- 2 Siguiendo el orden (indicado en el disipador de calor), afloje los tornillos cautivos que fijan el ensamblaje del disipador de calor a la placa base.

 **NOTA:** El aspecto del disipador de calor y el número de tornillos pueden diferir dependiendo de la configuración que haya pedido.

- 3 Desconecte el cable del ventilador de la placa base.
- 4 Levante el ensamblaje del disipador de calor para sacarlo de la placa base.

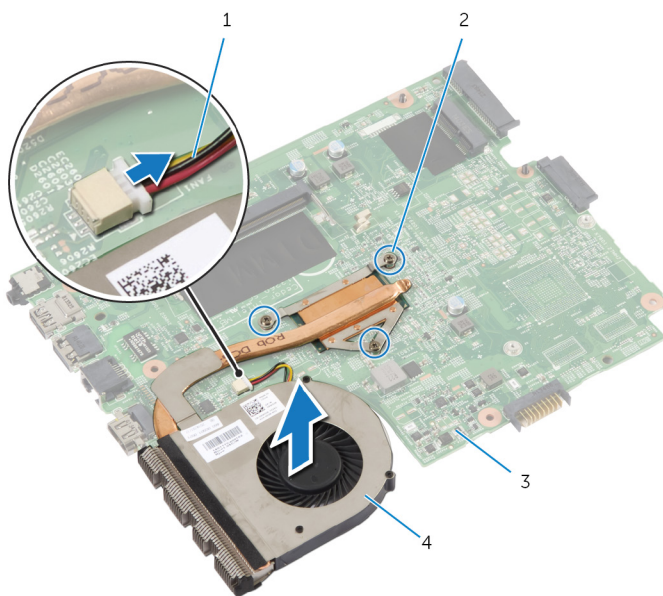

- |   |                      |   |                                   |
|---|----------------------|---|-----------------------------------|
| 1 | Cable del ventilador | 2 | Tornillos de sujeción (3)         |
| 3 | Placa base           | 4 | Ensamblaje del disipador de calor |

# Colocación del ensamblaje del disipador de calor

---

 **AVISO:** Antes de trabajar en el interior de su equipo, lea la información de seguridad que se entrega con el equipo y siga los pasos descritos en [Antes de manipular el interior del equipo](#). Después de trabajar en el interior de su equipo, siga las instrucciones en [Después de manipular el interior del equipo](#). Para obtener más información sobre prácticas recomendadas de seguridad, visite la página de inicio sobre el cumplimiento de normativas en [dell.com/regulatory\\_compliance](http://dell.com/regulatory_compliance).

 **PRECAUCIÓN:** Una alineación incorrecta del disipador de calor puede provocar daños en la placa base y en el procesador.

## Procedimiento

- 1 Alinee los orificios de los tornillos del ensamblaje del disipador de calor con los orificios de los tornillos de la placa base.
- 2 Siguiendo el orden (indicado en el disipador de calor), ajuste los tornillos cautivos que fijan el ensamblaje del disipador de calor a la placa base.
- 3 Conecte el cable del ventilador a la placa base.
- 4 Gire la placa base.

## Requisitos posteriores

- 1 Siga los procedimientos del paso 2 al paso 10 para colocar la [placa base](#).
- 2 Coloque la [placa del conector de la unidad óptica](#).
- 3 Coloque la [placa del conector de la batería](#).
- 4 Coloque el [reposamanos](#).
- 5 Coloque el [teclado](#).
- 6 Siga los procedimientos desde el paso 3 hasta el paso 5 para colocar la [unidad de disco duro](#).
- 7 Siga los procedimientos del paso 4 al paso 5 para colocar la [unidad óptica](#).
- 8 Coloque el [módulo de memoria](#).
- 9 Coloque la [tarjeta inalámbrica](#).
- 10 Coloque la [cubierta de la base](#).

**11** Coloque la [batería](#).

# Extracción del ensamblaje de la pantalla

---



**AVISO:** Antes de trabajar en el interior de su equipo, lea la información de seguridad que se entrega con el equipo y siga los pasos descritos en [Antes de manipular el interior del equipo](#). Después de trabajar en el interior de su equipo, siga las instrucciones en [Después de manipular el interior del equipo](#). Para obtener más información sobre prácticas recomendadas de seguridad, visite la página de inicio sobre el cumplimiento de normativas en [dell.com/regulatory\\_compliance](http://dell.com/regulatory_compliance).

## Requisitos previos



**NOTA:** Estas instrucciones se aplican solamente a los portátiles sin pantalla táctil.

- 1 Extraiga la [batería](#).
- 2 Extraiga la [cubierta de la base](#).
- 3 Siga los procedimientos desde el paso 1 al paso 3 en la forma de retirar la [unidad de disco duro](#).
- 4 Siga los procedimientos desde el paso 1 al paso 2 en la forma de retirar la [unidad de disco óptico](#).
- 5 Extraiga el [teclado](#).
- 6 Extraiga el [reposamanos](#).

## Procedimiento

- 1 Cierre la pantalla y coloque el equipo boca abajo.
- 2 Desconecte los cables de antena de la tarjeta inalámbrica.
- 3 Extraiga los cables de la antena de la guía de colocación de la base del equipo.
- 4 Deslice los cables de la antena por la ranura en la base del equipo.
- 5 Dele la vuelta al equipo y abra la pantalla lo máximo posible.
- 6 Quite la cinta que fija el cable de la pantalla a la placa base.

- 7** Levante el pestillo del conector y desconecte el cable de la pantalla de la placa base.

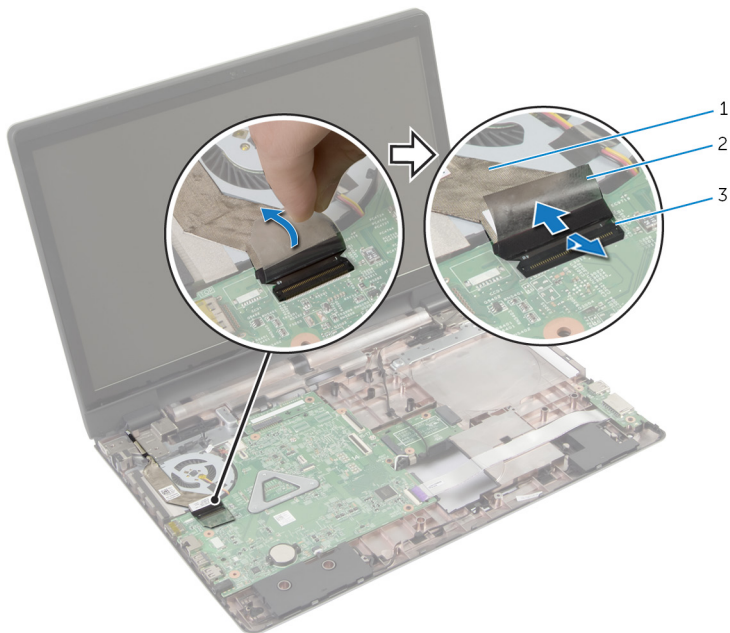

- 1 Cable de la pantalla  
3 Pestillo del conector

- 2 Cinta

- 8** Quite el cable de la pantalla del ventilador.  
**9** Extraiga los tornillos que fijan el ensamblaje de la pantalla a la base del equipo.  
**10** Observe el encaminamiento del cable de la antena y extraiga el cable de las guías de encaminamiento en la base del equipo.

**11** Levante el ensamblaje de la pantalla de la base del equipo.

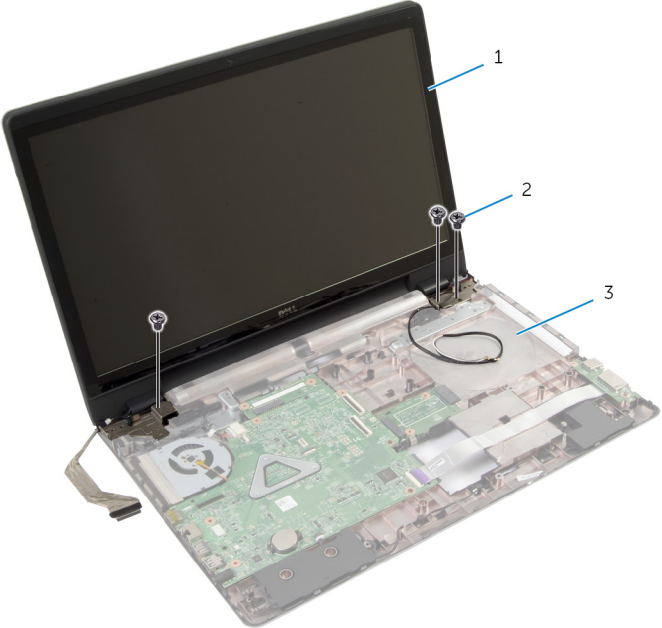

- 1    Ensamblaje de la pantalla
- 2    Tornillos (3)
- 3    Base del equipo

# Colocación del ensamblaje de la pantalla

---

 **AVISO:** Antes de trabajar en el interior de su equipo, lea la información de seguridad que se entrega con el equipo y siga los pasos descritos en [Antes de manipular el interior del equipo](#). Después de trabajar en el interior de su equipo, siga las instrucciones en [Después de manipular el interior del equipo](#). Para obtener más información sobre prácticas recomendadas de seguridad, visite la página de inicio sobre el cumplimiento de normativas en [dell.com/regulatory\\_compliance](http://dell.com/regulatory_compliance).

## Procedimiento

 **NOTA:** Estas instrucciones se aplican sólo para las laptops con un sin pantalla táctil.

- 1 Coloque el ensamblaje de la pantalla en la base del equipo y alinee los orificios de los tornillos del ensamblaje de la pantalla con los de la base del equipo.
- 2 Coloque los tornillos que fijan el ensamblaje de la pantalla a la base del equipo.
- 3 Encamine los cables de la antena a través de las guías de encaminamiento en la base del equipo.
- 4 Pegue el cable de la pantalla al ventilador.
- 5 Conecte el cable de la pantalla a la placa base.
- 6 Pegue la cinta que fija el cable de la pantalla a la placa base.
- 7 Cierre la pantalla y coloque el equipo boca abajo.
- 8 Inserte los cables de la antena por la ranura de la base del equipo.
- 9 Coloque los cables de la antena en la base del equipo.
- 10 Conecte los cables de la antena a la tarjeta inalámbrica.

## Requisitos posteriores

- 1 Coloque el [reposamanos](#).
- 2 Coloque el [teclado](#).
- 3 Siga el procedimiento del paso 4 al paso 5 para colocar la [unidad óptica](#).



- 4 Siga el procedimiento desde el paso 3 hasta el paso 5 en la sustitución de la [unidad de disco duro](#).
- 5 Coloque la [cubierta de la base](#).
- 6 Coloque la [batería](#).

# Extracción del embellecedor de la pantalla

---



**AVISO:** Antes de trabajar en el interior de su equipo, lea la información de seguridad que se entrega con el equipo y siga los pasos descritos en [Antes de manipular el interior del equipo](#). Después de trabajar en el interior de su equipo, siga las instrucciones en [Después de manipular el interior del equipo](#). Para obtener más información sobre prácticas recomendadas de seguridad, visite la página de inicio sobre el cumplimiento de normativas en [dell.com/regulatory\\_compliance](http://dell.com/regulatory_compliance).

## Requisitos previos

- 1 Extraiga la [cubierta de la base](#).
- 2 Extraiga la [batería](#).
- 3 Siga los procedimientos desde el paso 1 al paso 3 en la forma de retirar la [unidad de disco duro](#).
- 4 Siga los procedimientos desde el paso 1 al paso 2 en la forma de retirar la [unidad de disco óptico](#).
- 5 Extraiga el [teclado](#).
- 6 Extraiga el [reposamanos](#).
- 7 Extraiga el [ensamblaje de la pantalla](#).

## Procedimiento

Con la punta de los dedos, levante cuidadosamente los bordes interiores del bisel de la pantalla y levante el embellecedor de la pantalla para separarlo del ensamblaje de la pantalla.

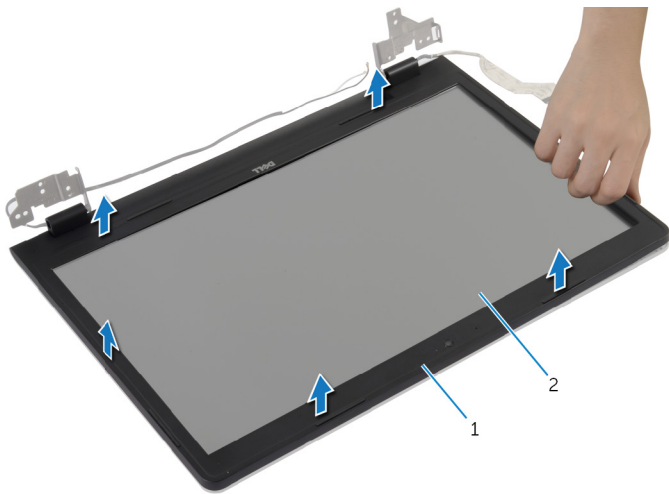

1 Embellecedor de la pantalla

2 Panel de la pantalla

# Colocación del embellecedor de la pantalla

---



**AVISO:** Antes de trabajar en el interior de su equipo, lea la información de seguridad que se entrega con el equipo y siga los pasos descritos en [Antes de manipular el interior del equipo](#). Después de trabajar en el interior de su equipo, siga las instrucciones en [Después de manipular el interior del equipo](#). Para obtener más información sobre prácticas recomendadas de seguridad, visite la página de inicio sobre el cumplimiento de normativas en [dell.com/regulatory\\_compliance](http://dell.com/regulatory_compliance).

## Procedimiento

Alinee el embellecedor de la pantalla con la cubierta trasera de la pantalla y encájelo suavemente en su sitio.

## Requisitos posteriores

- 1 Coloque el [ensamblaje de la pantalla](#).
- 2 Coloque el [reposamanos](#).
- 3 Coloque el [teclado](#).
- 4 Siga el procedimiento del paso 4 al paso 5 para colocar la [unidad óptica](#).
- 5 Siga el procedimiento desde el paso 3 hasta el paso 5 en la sustitución de la [unidad de disco duro](#).
- 6 Coloque la [cubierta de la base](#).
- 7 Coloque la [batería](#).

# Extracción de la cámara

---



**AVISO:** Antes de trabajar en el interior de su equipo, lea la información de seguridad que se entrega con el equipo y siga los pasos descritos en [Antes de manipular el interior del equipo](#). Después de trabajar en el interior de su equipo, siga las instrucciones en [Después de manipular el interior del equipo](#). Para obtener más información sobre prácticas recomendadas de seguridad, visite la página de inicio sobre el cumplimiento de normativas en [dell.com/regulatory\\_compliance](http://dell.com/regulatory_compliance).

## Requisitos previos

- 1 Extraiga la [batería](#).
- 2 Extraiga la [cubierta de la base](#).
- 3 Siga el procedimiento desde el paso 1 al paso 3 en la forma de retirar la [unidad de disco duro](#).
- 4 Siga el procedimiento desde el paso 1 al paso 2 en la forma de retirar la [unidad de disco óptico](#).
- 5 Extraiga el [teclado](#).
- 6 Extraiga el [reposamanos](#).
- 7 Extraiga el [ensamblaje de la pantalla](#).
- 8 Extraiga el [embellecedor de la pantalla](#).

## Procedimiento

- 1 Levante con cuidado y despegue la cámara de la cubierta posterior de la pantalla.

2 Desconecte el cable de la cámara.

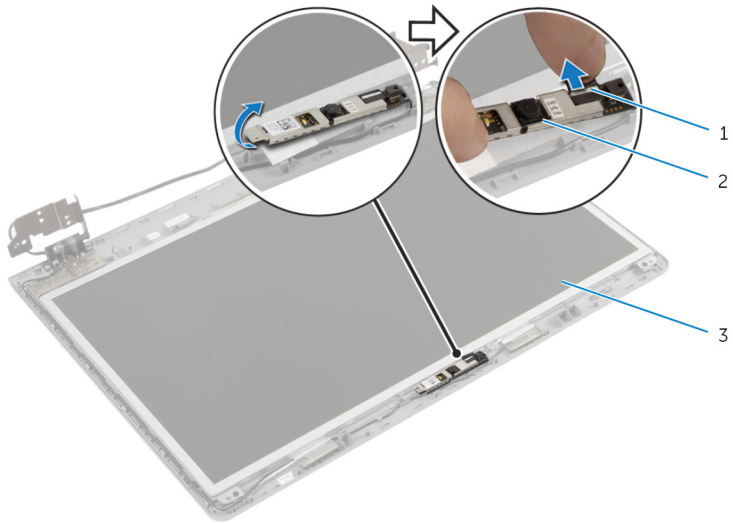

1 Cable de la cámara

2 Cámara

3 Cubierta posterior de la pantalla

# Colocación de la cámara

---



**AVISO:** Antes de trabajar en el interior de su equipo, lea la información de seguridad que se entrega con el equipo y siga los pasos descritos en [Antes de manipular el interior del equipo](#). Después de trabajar en el interior de su equipo, siga las instrucciones en [Después de manipular el interior del equipo](#). Para obtener más información sobre prácticas recomendadas de seguridad, visite la página de inicio sobre el cumplimiento de normativas en [dell.com/regulatory\\_compliance](http://dell.com/regulatory_compliance).

## Procedimiento

- 1 Conecte el cable de la cámara a la cámara.
- 2 Utilice las marcas de alineación de la parte posterior de la pantalla para colocar la cámara en su sitio.
- 3 Adhiera la cámara a la cubierta posterior de la pantalla.

## Requisitos posteriores

- 1 Coloque el [embellecedor de la pantalla](#).
- 2 Coloque el [ensamblaje de la pantalla](#).
- 3 Coloque el [reposamanos](#).
- 4 Coloque el [teclado](#).
- 5 Siga el procedimiento del paso 4 al paso 5 para colocar la [unidad óptica](#).
- 6 Siga el procedimiento desde el paso 3 hasta el paso 5 en la sustitución de la [unidad de disco duro](#).
- 7 Coloque la [cubierta de la base](#).
- 8 Coloque la [batería](#).

# Extracción del panel de la pantalla

---



**AVISO:** Antes de trabajar en el interior de su equipo, lea la información de seguridad que se entrega con el equipo y siga los pasos descritos en [Antes de manipular el interior del equipo](#). Después de trabajar en el interior de su equipo, siga las instrucciones en [Después de manipular el interior del equipo](#). Para obtener más información sobre prácticas recomendadas de seguridad, visite la página de inicio sobre el cumplimiento de normativas en [dell.com/regulatory\\_compliance](http://dell.com/regulatory_compliance).

## Requisitos previos

- 1 Extraiga la [batería](#).
- 2 Extraiga la [cubierta de la base](#).
- 3 Siga las instrucciones desde el paso 1 al paso 3 en la forma de retirar la [unidad de disco duro](#).
- 4 Siga las instrucciones desde el paso 1 al paso 2 en la forma de retirar la [unidad de disco óptico](#).
- 5 Extraiga el [teclado](#).
- 6 Extraiga el [reposamanos](#).
- 7 Extraiga el [ensamblaje de la pantalla](#).
- 8 Extraiga el [embellecedor de la pantalla](#).
- 9 Extraiga la [cámara](#)

## Procedimiento

- 1 Observe cómo está colocado y extraiga el cable de la pantalla de las guías situadas en la cubierta posterior de la pantalla.



- 2 Extraiga los tornillos que fijan el panel de la pantalla a la parte posterior de la cubierta.

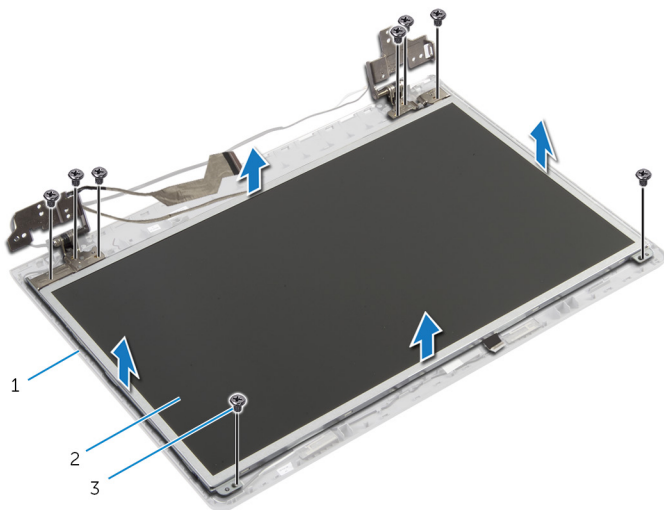

- |   |                                   |   |                      |
|---|-----------------------------------|---|----------------------|
| 1 | Cubierta posterior de la pantalla | 2 | Panel de la pantalla |
| 3 | Tornillos (8)                     |   |                      |

- 3 Levante con cuidado el panel de la pantalla y dele la vuelta.
- 4 Despegue la cinta que fija el cable de la pantalla al panel de la pantalla.

- 5 Levante el pestillo del conector y desconecte el cable de la pantalla del panel de la pantalla.

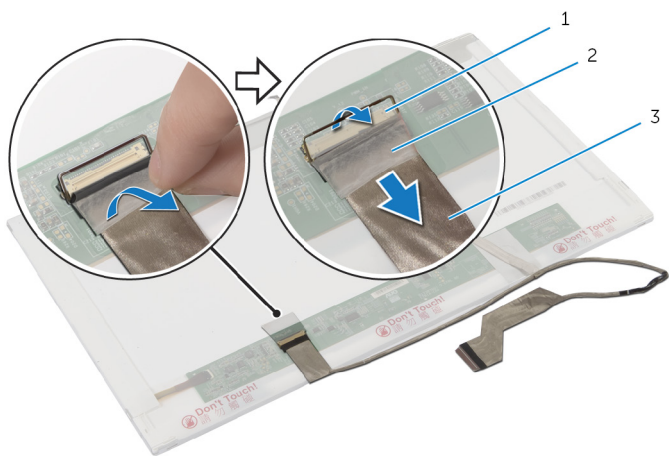

- 1 Pestillo del conector  
3 Cable de la pantalla

- 2 Cinta

# Colocación del panel de la pantalla

---



**AVISO:** Antes de trabajar en el interior de su equipo, lea la información de seguridad que se entrega con el equipo y siga los pasos descritos en [Antes de manipular el interior del equipo](#). Después de trabajar en el interior de su equipo, siga las instrucciones en [Después de manipular el interior del equipo](#). Para obtener más información sobre prácticas recomendadas de seguridad, visite la página de inicio sobre el cumplimiento de normativas en [dell.com/regulatory\\_compliance](http://dell.com/regulatory_compliance).

## Procedimiento

- 1 Conecte el cable de la pantalla al panel de la pantalla y presione el pestillo del conector para fijar el cable.
- 2 Pegue la cinta que fija el cable de la pantalla al panel.
- 3 Coloque cuidadosamente el panel de la pantalla sobre la cubierta posterior de la pantalla.
- 4 Alinee los orificios para tornillos del panel de la pantalla con los de la cubierta posterior de la pantalla.
- 5 Vuelva a colocar los tornillos que fijan el panel de la pantalla a la cubierta posterior de la pantalla.
- 6 Coloque el cable de la pantalla en las guías de colocación de la cubierta posterior de la pantalla.

## Requisitos posteriores

- 1 Vuelva a colocar la [cámara](#).
- 2 Coloque el [embellecedor de la pantalla](#)
- 3 Coloque el [ensamblaje de la pantalla](#).
- 4 Coloque el [reposamanos](#).
- 5 Coloque el [teclado](#).
- 6 Siga el procedimiento del paso 4 al paso 5 para colocar la [unidad óptica](#).
- 7 Siga el procedimiento desde el paso 3 hasta el paso 5 en la sustitución de la [unidad de disco duro](#).
- 8 Coloque la [cubierta de la base](#).

9 Coloque la [batería](#).

# Extracción de la cubierta posterior de la pantalla y ensamblaje de antena

---



**AVISO:** Antes de trabajar en el interior de su equipo, lea la información de seguridad que se entrega con el equipo y siga los pasos descritos en [Antes de manipular el interior del equipo](#). Después de trabajar en el interior de su equipo, siga las instrucciones en [Después de manipular el interior del equipo](#). Para obtener más información sobre prácticas recomendadas de seguridad, visite la página de inicio sobre el cumplimiento de normativas en [dell.com/regulatory\\_compliance](http://dell.com/regulatory_compliance).

## Requisitos previos



**NOTA:** Estas instrucciones sólo se aplican a las laptops con un sin pantalla táctil.

- 1 Extraiga la [batería](#).
- 2 Extraiga la [cubierta de la base](#).
- 3 Siga el procedimiento desde el paso 1 al paso 3 en la forma de retirar la [unidad de disco duro](#).
- 4 Siga el procedimiento desde el paso 1 al paso 2 en la forma de retirar la [unidad de disco óptico](#).
- 5 Extraiga el [teclado](#).
- 6 Extraiga el [reposamanos](#).
- 7 Extraiga el [ensamblaje de la pantalla](#).
- 8 Extraiga el [embellecedor de la pantalla](#).
- 9 Extraiga la [cámara](#).
- 10 Siga el procedimiento desde el paso 1 al paso 3 en la forma de retirar el [panel de la pantalla](#).

## Procedimiento

- 1 En la cubierta posterior de la pantalla y el ensamblaje de la antena, despegue la cinta que fija los cables de la antena a la cubierta posterior de la pantalla.

- 2 Quite los cables de la antena de las guías de colocación de la cubierta posterior de la pantalla.
- 3 Levante los cables de la antena para sacarlos de la cubierta posterior de la pantalla.

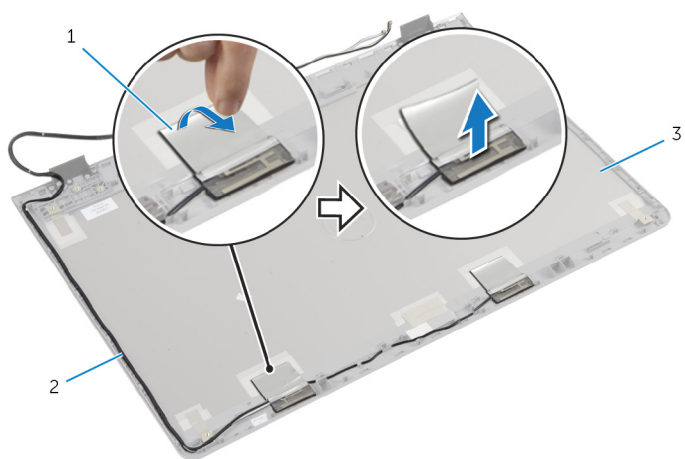

- |   |  |   |                  |
|---|--|---|------------------|
| 1 | Cinta  | 2 | Cables de antena |
| 3 | Cubierta posterior de la pantalla y ensamblaje de antena |   |                  |

# Colocación de la cubierta posterior de la pantalla y ensamblaje de antena

---



**AVISO:** Antes de trabajar en el interior de su equipo, lea la información de seguridad que se entrega con el equipo y siga los pasos descritos en [Antes de manipular el interior del equipo](#). Después de trabajar en el interior de su equipo, siga las instrucciones en [Después de manipular el interior del equipo](#). Para obtener más información sobre prácticas recomendadas de seguridad, visite la página de inicio sobre el cumplimiento de normativas en [dell.com/regulatory\\_compliance](http://dell.com/regulatory_compliance).

## Procedimiento

- 1 Pase los cables de la antena por las guías de colocación de la cubierta posterior de la pantalla.
- 2 Pegue la cinta que fija los cables de la antena a la cubierta posterior de la pantalla.

## Requisito posteriores

- 1 Siga el procedimiento desde el paso 3 al paso 6 para colocar el [panel de la pantalla](#).
- 2 Vuelva a colocar la [cámara](#).
- 3 Coloque el [embellecedor de la pantalla](#).
- 4 Coloque el [ensamblaje de la pantalla](#).
- 5 Coloque el [reposamanos](#).
- 6 Coloque el [teclado](#).
- 7 Siga el procedimiento del paso 1 al paso 2 para colocar la [unidad óptica](#).
- 8 Siga el procedimiento desde el paso 1 al paso 3 para colocar la [unidad de disco duro](#).
- 9 Coloque la [cubierta de la base](#).
- 10 Coloque la [batería](#).

# Actualización del BIOS

---

Puede que deba actualizar el BIOS cuando una actualización esté disponible o después de colocar la placa base. Para actualizar el BIOS:

- 1 Encienda el equipo.
- 2 Vaya a **dell.com/support**.
- 3 Si tiene la etiqueta de servicio de su equipo, escribala y haga clic en **Submit (Enviar)**.  
Si no tiene la etiqueta de servicio de su equipo, haga clic en **Detect Service Tag (Detectar etiqueta de servicio)** para permitir una detección automática de la etiqueta de servicio.  
 **NOTA:** Si no puede detectar automáticamente la etiqueta de servicio, seleccione un producto de las siguientes categorías.
- 4 Haga clic en **Get Drivers and Downloads (Obtener controladores y descargas)**.
- 5 Haga clic en **View All Drivers (Controladores)**.
- 6 En el menú desplegable **Operating System (Sistema operativo)** seleccione el sistema operativo instalado en el equipo.
- 7 Haga clic en **BIOS**.
- 8 Haga clic en **Download File (Descargar archivo)** para descargar la última versión del BIOS en su equipo.
- 9 En la siguiente página, seleccione **Single-file download (Descarga de un solo archivo)** y haga clic en **Continue (Continuar)**.
- 10 Guarde el archivo una vez que haya completado la descarga y navegue hasta la carpeta donde guardó el archivo de actualización del BIOS.
- 11 Haga doble clic en el icono del archivo de actualización del BIOS y siga las instrucciones que aparecen en pantalla.



# Obtención de ayuda y contacto con Dell

---

## Recursos de autoayuda

Puede obtener información y ayuda sobre los productos y servicios de Dell mediante el uso de estos recursos de autoayuda en línea:

Información de autoayuda	Opciones de autoayuda
Acceso a la Ayuda de Windows	<b>Windows 8.1:</b> abra el acceso Buscar, escriba <i>Ayuda y soporte técnico</i> en el cuadro de búsqueda y pulse <Intro>. <b>Windows 7:</b> haga clic en <b>Iniciar</b> → <b>Ayuda y soporte técnico</b> .
Información sobre los productos y servicios de Dell	Visite <b>dell.com</b> .
Información sobre solución de problemas, manuales de usuario, instrucciones de configuración, especificaciones del producto, blogs de ayuda técnica, controladores, actualizaciones de software, etc.	Visite <b>dell.com/support</b> .
Información sobre Microsoft Windows 8.1	Visite <b>dell.com/windows8</b> .
Información sobre Microsoft Windows 7	Haga clic en <b>Inicio</b> → <b>Todos los programas</b> → <b>Documentación y ayuda de Dell</b> .
Obtenga información sobre el sistema operativo, cómo configurar y utilizar el equipo, copia de seguridad de los datos, los diagnósticos, etc.	Consulte <i>Yo y mi Dell</i> en <b>dell.com/support/manuals</b> .

# Cómo ponerse en contacto con Dell

Para ponerse en contacto con Dell para tratar cuestiones relacionadas con las ventas, la asistencia técnica o el servicio al cliente, consulte [dell.com/contactdell](https://dell.com/contactdell).



**NOTA:** Puesto que la disponibilidad varía en función del país y del producto, es posible que no pueda disponer de algunos servicios en su área.



**NOTA:** Si no dispone de una conexión a Internet activa, puede encontrar información de contacto en la factura de compra, en el albarán o en el catálogo de productos de Dell.