

Inspiron 17



5000 Series

Servisní příručka

Model počítače: Inspiron 17-5749
Regulační model: P26E
Regulační typ: P26E001



Poznámky, upozornění a varování

-  **POZNÁMKA:** POZNÁMKA označuje důležité informace, které umožňují lepší využití počítače.
 -  **VÝSTRAHA: UPOZORNĚNÍ** poukazuje na možnost poškození hardwaru nebo ztráty dat a poskytuje návod, jak se danému problému vyhnout.
 -  **VAROVÁNÍ: VAROVÁNÍ** upozorňuje na potenciální nebezpečí poškození majetku, úrazu nebo smrti.
-

Copyright © 2014 Dell Inc. Všechna práva vyhrazena. Tento produkt je chráněn autorskými právy a právy na duševní vlastnictví Spojených států a mezinárodními právy. Dell™ a logo Dell jsou obchodní známky společnosti Dell Inc. ve Spojených státech anebo v jiných jurisdikcích. Všechny ostatní značky a názvy uvedené v tomto dokumentu mohou být obchodní známky příslušných společností.

Obsah

Před manipulací uvnitř počítače.....	9
Než začnete	9
Bezpečnostní opatření.....	9
Doporučené nástroje.....	10
Po manipulaci uvnitř počítače.....	12
Vyjmutí baterie.....	13
Postup.....	13
Vložení baterie.....	14
Postup.....	14
Sejmutí spodního krytu.....	15
Přípravné kroky.....	15
Postup.....	16
Nasazení krytu základny.....	17
Postup.....	17
Následné kroky.....	17
Demontáž optické mechaniky.....	18
Přípravné kroky.....	18
Postup.....	18
Montáž diskové mechaniky.....	20
Postup.....	20
Následné kroky.....	20

Demontáž pevného disku.....	21
Přípravné kroky.....	21
Postup.....	21
Výměna pevného disku.....	24
Postup.....	24
Následné kroky.....	24
Vyjmutí paměťového modulu.....	25
Přípravné kroky.....	25
Postup.....	26
Instalace paměťového modulu.....	27
Postup.....	27
Následné kroky.....	28
Demontáž bezdrátové karty.....	29
Přípravné kroky.....	29
Postup.....	29
Zpětná montáž bezdrátové karty.....	31
Postup.....	31
Následné kroky.....	31
Demontáž klávesnice.....	32
Přípravné kroky.....	32
Postup.....	32
Instalace klávesnice.....	35
Postup.....	35
Skládání kabelů klávesnice.....	35
Následné kroky.....	38

Demontáž opěrky pro dlaň.....	39
Přípravné kroky.....	39
Postup.....	40
Montáž opěrky rukou.....	44
Postup.....	44
Následné kroky.....	44
Vyjmutí desky tlačítka napájení.....	45
Přípravné kroky.....	45
Postup.....	45
Montáž desky tlačítka napájení.....	47
Postup.....	47
Následné kroky.....	47
Vyjmutí dotykové podložky.....	48
Přípravné kroky.....	48
Postup.....	48
Instalace dotykové podložky.....	50
Postup.....	50
Následné kroky.....	50
Demontáž desky konektoru baterie.....	51
Přípravné kroky.....	51
Postup.....	52
Montáž desky konektoru baterie.....	53
Postup.....	53
Následné kroky.....	53

Demontáž panelu I/O.....	54
Přípravné kroky.....	54
Postup.....	54
Montáž panelu vstupů a výstupů.....	56
Postup.....	56
Následné kroky.....	56
Demontáž desky konektoru optické mechaniky.....	57
Přípravné kroky.....	57
Postup.....	58
Instalace desky konektoru optické jednotky.....	59
Postup.....	59
Následné kroky.....	59
Vyjmutí knoflíkové baterie.....	60
Přípravné kroky.....	60
Postup.....	60
Vložení knoflíkové baterie.....	62
Postup.....	62
Následné kroky.....	62
Vyjmutí reproduktorů.....	63
Přípravné kroky.....	63
Postup.....	63
Výměna reproduktorů.....	65
Postup.....	65
Následné kroky.....	65

Vyjmutí základní desky.....	66
Přípravné kroky.....	66
Postup.....	67
Zpětná montáž základní desky.....	70
Postup.....	70
Následné kroky.....	70
Demontáž sestavy chladiče.....	72
Přípravné kroky.....	72
Postup.....	72
Montáž sestavy chladiče.....	74
Postup.....	74
Následné kroky.....	74
Demontáž sestavy displeje.....	75
Přípravné kroky.....	75
Postup.....	75
Montáž sestavy displeje.....	78
Postup.....	78
Následné kroky.....	78
Demontáž čelního krytu displeje (bezel).....	79
Přípravné kroky.....	79
Postup.....	79
Montáž rámečku displeje.....	81
Postup.....	81
Následné kroky.....	81



Demontáž kamery	82
Přípravné kroky.....	82
Postup.....	82
Výměna kamery	84
Postup.....	84
Následné kroky.....	84
Demontáž panelu displeje	85
Přípravné kroky.....	85
Postup.....	85
Montáž panelu displeje	88
Postup.....	88
Následné kroky.....	88
Vyjmutí zadního krytu displeje a sestavy antény	89
Přípravné kroky.....	89
Postup.....	89
Montáž zadního krytu displeje a sestavy antény	91
Postup.....	91
Následné kroky.....	91
Aktualizace systému BIOS	92
Pomoc a kontakt na společnost Dell	93
Zdroje samostatné pomoci.....	93
Kontaktování společnosti Dell.....	93

Před manipulací uvnitř počítače

 **VÝSTRAHA:** Chcete-li předejít poškození komponent a karet, manipulujte s nimi pouze za hrany a nedotýkejte se kolíků a kontaktů.

 **POZNÁMKA:** Obrázky v tomto dokumentu se mohou lišit od vašeho počítače v závislosti na sestavě, kterou jste si objednali.









Než začnete

- 1 Uložte a zavřete všechny otevřené soubory a ukončete všechny spuštěné aplikace.
- 2 Vypněte počítač.
 - Windows 8.1: Na obrazovce **Start** klikněte nebo klepněte na ikonu napájení  → **Vypnout**.
 - Windows 7: Klikněte nebo klepněte na položky **Start** → **Vypnout**.
-  **POZNÁMKA:** Používáte-li jiný operační systém, vyhledejte pokyny ohledně jeho vypnutí v příslušné dokumentaci.
- 3 Odpojte počítač a všechna připojená zařízení od elektrických zásuvek.
- 4 Odpojte od počítače všechny kabely (jako jsou například telefonní kabely, síťové kabely a podobně).
- 5 Odpojte od počítače všechna připojená periferní nebo jiná zařízení (například klávesnici, myš, monitor a podobně).
- 6 Vyměňte z počítače všechny paměťové karty nebo optické disky (pokud je potřeba).

Bezpečnostní opatření

Dodržováním následujících bezpečnostních zásad zabráníte možnému poškození počítače a zajistíte vlastní bezpečnost.

 **VAROVÁNÍ:** Před manipulací s vnitřními součástmi počítače si přečtěte bezpečnostní pokyny dodané s počítačem. Další informace o vzorových bezpečnostních postupech naleznete na domovské stránce Regulatory Compliance (Soulad s předpisy) na adrese dell.com/regulatory_compliance.

-  **VAROVÁNÍ:** Před otevřením panelů nebo krytu počítače odpojte všechny zdroje napájení. Po dokončení práce uvnitř počítače nainstalujte zpět všechny kryty, panely a šrouby předtím, než připojíte zdroje napájení.
-  **VÝSTRAHA:** Chcete-li předejít poškození počítače, ujistěte se, že je pracovní plocha rovná a čistá.
-  **VÝSTRAHA:** Chcete-li předejít poškození komponent a karet, manipulujte s nimi pouze za hrany a nedotýkejte se kolíků a kontaktů.
-  **VÝSTRAHA:** Odstraňování potíží a opravy smíte provádět pouze po schválení týmem technické podpory společnosti Dell nebo podle jeho pokynů. Záruka se nevztahuje na škody způsobené servisními zásadami, které nebyly společností Dell schváleny. Přečtěte si bezpečnostní pokyny, které jste obdrželi s produktem nebo které najdete na adrese dell.com/regulatory_compliance.
-  **VÝSTRAHA:** Před manipulací s vnitřními součástmi počítače proveďte uzemnění tím, že se dotknete nenatřené kovové plochy, jako například kovové části na zadní straně počítače. Během práce se opětovně dotýkejte nenatřené kovové povrchu, abyste vybili statickou elektřinu, která by mohla interní součásti počítače poškodit.
-  **VÝSTRAHA:** Při odpojování kabelu tahejte za konektor nebo pásek pro vytahování, nikoli za samotný kabel. Některé kabely mohou být opatřeny konektory se západkami nebo přítlačnými šrouby, které je třeba před odpojením kabelu uvolnit. Při odpojování kabelů konektory udržujte vyrovnané, aby nedošlo k ohnutí kolíků konektorů. Při připojování kabelů se ujistěte, že jsou konektory a porty správně otočeny a vyrovnány.
-  **VÝSTRAHA:** Při odpojování síťového kabelu nejprve odpojte kabel od počítače a potom jej odpojte od síťového zařízení.
-  **VÝSTRAHA:** Stiskem vysuňte všechny karty vložené ve čtečce paměťových karet.

Doporučené nástroje

Postupy uvedené v tomto dokumentu mohou vyžadovat použití následujících nástrojů:

- křížový šroubovák,
- plastová jehla.

Po manipulaci uvnitř počítače

 **VÝSTRAHA:** Pokud šrouby uvnitř počítače zůstanou uvolněné nebo volně ležet, můžete počítač vážně poškodit.

- 1 Našroubujte všechny šrouby a ujistěte se, že žádné nezůstaly volně ležet uvnitř počítače.
- 2 Připojte všechna externí zařízení, periferie a kabely, které jste odpojili před prací v počítači.
- 3 Vraťte zpět všechny karty, disky a ostatní části, které jste odebrali před prací v počítači.
- 4 Připojte počítač a všechna připojená zařízení do elektrických zásuvek.
- 5 Zapněte počítač.

Vyjmutí baterie

VAROVÁNÍ: Před manipulací uvnitř počítače si přečtěte bezpečnostní informace dodané s počítačem a postupujte podle kroků popsaných v části [Před manipulací uvnitř počítače](#). Po dokončení práce uvnitř počítače postupujte podle pokynů v části [Po dokončení práce uvnitř počítače](#). Další vzorové postupy naleznete na domovské stránce Regulatory Compliance (Soulad s předpisy) na adrese dell.com/regulatory_compliance.

Postup

- 1 Zavřete displej a otočte počítač spodní stranou vzhůru.
- 2 Přesuňte západky baterie do odemčené polohy.

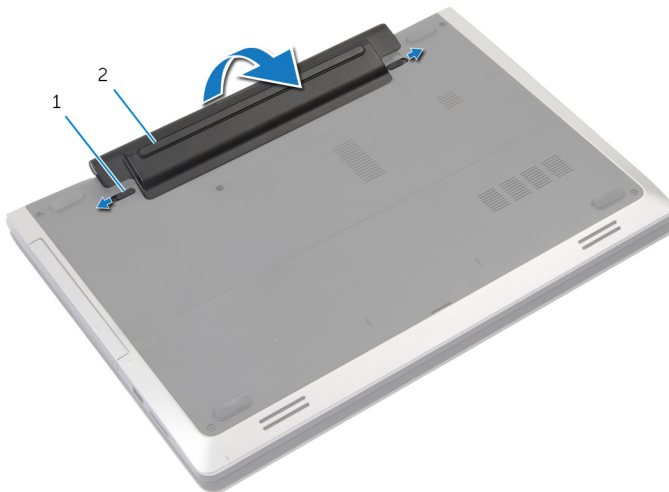

1 západky (2)

2 baterie

- 3 Vypačte baterii z oddělení pro baterii.
- 4 Otočte počítač vzhůru nohama a otevřete displej, co nejvíce je to možné.
- 5 Stisknutím a podržením tlačítka napájení po dobu 5 sekund uzemněte základní desku.

Vložení baterie



VAROVÁNÍ: Před manipulací uvnitř počítače si přečtěte bezpečnostní informace dodané s počítačem a postupujte podle kroků popsaných v části [Před manipulací uvnitř počítače](#). Po dokončení práce uvnitř počítače postupujte podle pokynů v části [Po dokončení práce uvnitř počítače](#). Další vzorové postupy naleznete na domovské stránce Regulatory Compliance (Soulad s předpisy) na adrese dell.com/regulatory_compliance.

Postup

- 1 Zarovnejte otvory na baterii s drážkami v oddělení pro baterii.
- 2 Zaklapněte baterii na její místo.

Sejmutí spodního krytu

 **VAROVÁNÍ:** Před manipulací uvnitř počítače si přečtěte bezpečnostní informace dodané s počítačem a postupujte podle kroků popsaných v části [Před manipulací uvnitř počítače](#). Po dokončení práce uvnitř počítače postupujte podle pokynů v části [Po dokončení práce uvnitř počítače](#). Další vzorové postupy naleznete na domovské stránce Regulatory Compliance (Soulad s předpisy) na adrese dell.com/regulatory_compliance.

Přípravné kroky

Vyjměte [baterii](#).

Postup

- 1 Vyšroubujte šrouby, které připevňují spodní kryt k základně počítače.

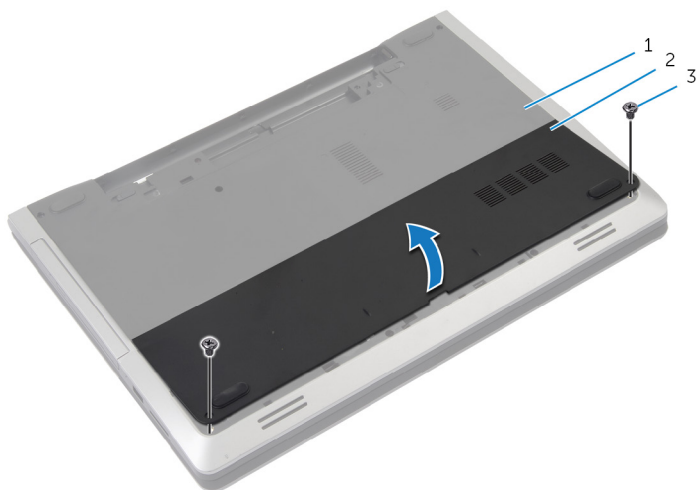

1 základna počítače

2 spodní kryt

3 šrouby (2)

- 2 Špičkami prstů spodní kryt vypačte a sejměte ze základny počítače.

Nasazení krytu základny

 **VAROVÁNÍ:** Před manipulací uvnitř počítače si přečtěte bezpečnostní informace dodané s počítačem a postupujte podle kroků popsaných v části [Před manipulací uvnitř počítače](#). Po dokončení práce uvnitř počítače postupujte podle pokynů v části [Po dokončení práce uvnitř počítače](#). Další vzorové postupy naleznete na domovské stránce Regulatory Compliance (Soulad s předpisy) na adrese dell.com/regulatory_compliance.

Postup

- 1 Zasuňte západky na krytu základny do otvorů v základně počítače a opatrně zasuňte kryt základny na místo.
- 2 Zašroubujte šrouby, které spodní kryt připevňují k základně počítače.

Následné kroky

Vložte [baterii](#).

Demontáž optické mechaniky

! **VAROVÁNÍ:** Před manipulací uvnitř počítače si přečtěte bezpečnostní informace dodané s počítačem a postupujte podle kroků popsaných v části [Před manipulací uvnitř počítače](#). Po dokončení práce uvnitř počítače postupujte podle pokynů v části [Po dokončení práce uvnitř počítače](#). Další vzorové postupy naleznete na domovské stránce Regulatory Compliance (Soulad s předpisy) na adrese dell.com/regulatory_compliance.

Přípravné kroky

Vyjměte [baterii](#).

Postup

- 1 Vyšroubujte šroub připevňující sestavu optické jednotky k základně počítače.
- 2 Prsty vysuňte sestavu optické jednotky z pozice pro optickou jednotku.

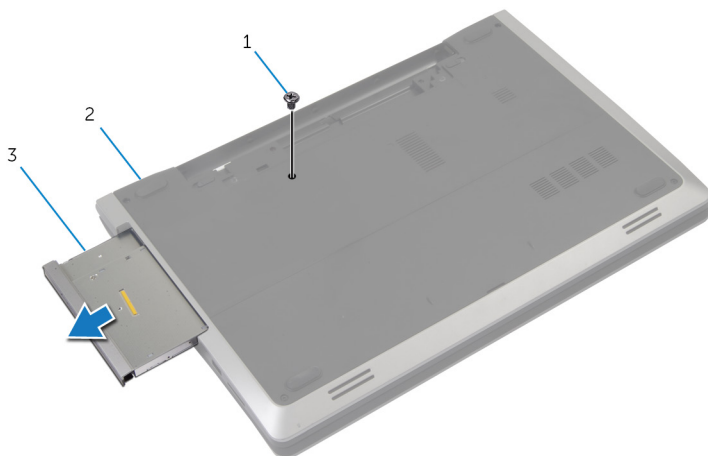

- | | | | |
|---|--------------------------|---|-------------------|
| 1 | šroub | 2 | základna počítače |
| 3 | sestava optické jednotky | | |

- 3 Vyšroubujte šroub, který k sestavě optické jednotky připevňuje držák optické jednotky.
- 4 Odstraňte držák optické jednotky ze sestavy optické jednotky.
- 5 Opatrně páčením vysuňte rámeček optické jednotky a vyjměte jej z optické jednotky.

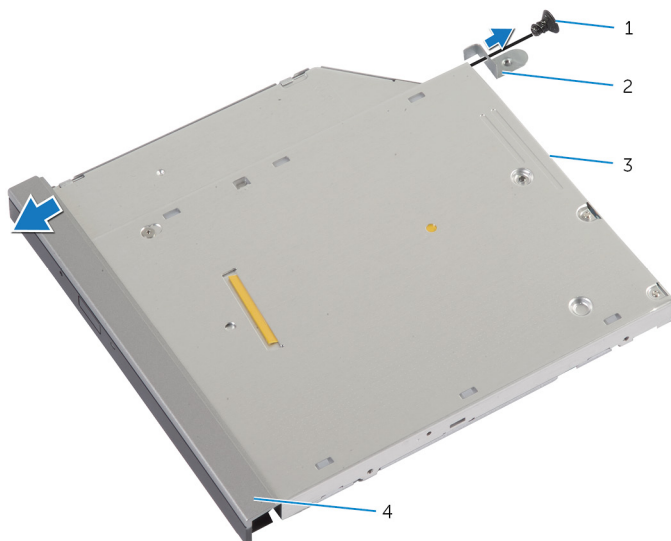

- | | | | |
|---|-------------------|---|--------------------------|
| 1 | šroub | 2 | držák optické jednotky |
| 3 | optická mechanika | 4 | rámeček optické jednotky |

Montáž diskové mechaniky

 **VAROVÁNÍ:** Před manipulací uvnitř počítače si přečtěte bezpečnostní informace dodané s počítačem a postupujte podle kroků popsaných v části [Před manipulací uvnitř počítače](#). Po dokončení práce uvnitř počítače postupujte podle pokynů v části [Po dokončení práce uvnitř počítače](#). Další vzorové postupy naleznete na domovské stránce Regulatory Compliance (Soulad s předpisy) na adrese dell.com/regulatory_compliance.



Postup

- 1 Zarovnejte západky na rámečku optické jednotky se sloty v optické jednotce a opatrně ho zacvakněte na místo.
- 2 Zarovnejte otvor šroubu na držáku optické jednotky s otvorem na sestavě optické jednotky.
- 3 Zašroubujte šroub, který k sestavě optické jednotky připevňuje držák optické jednotky.
- 4 Zasuňte sestavu optické jednotky do pozice a ujistěte se, že je otvor pro šroub na držáku optické jednotky zarovnan s otvorem pro šroub na základně počítače.
- 5 Zašroubujte šroub připevňující sestavu optické jednotky k základně počítače.

Následné kroky

Vložte [baterii](#).

Demontáž pevného disku

-  **VAROVÁNÍ:** Před manipulací uvnitř počítače si přečtěte bezpečnostní informace dodané s počítačem a postupujte podle kroků popsaných v části [Před manipulací uvnitř počítače](#). Po dokončení práce uvnitř počítače postupujte podle pokynů v části [Po dokončení práce uvnitř počítače](#). Další vzorové postupy naleznete na domovské stránce Regulatory Compliance (Soulad s předpisy) na adrese dell.com/regulatory_compliance.
-  **VÝSTRAHA:** Pevné disky jsou křehké. Při manipulaci s pevným diskem buďte opatrní.
-  **VÝSTRAHA:** Chcete-li předejít ztrátě dat, nevyjímejte pevný disk, pokud je počítač v režimu spánku nebo zapnutý.

Přípravné kroky

- 1 Vyjměte [baterii](#).
- 2 Sejměte [spodní kryt](#).

Postup

- 1 Vyšroubujte šroub připevňující sestavu pevného disku k základně počítače.
- 2 Pomocí poutka vysuňte sestavu pevného disku a odpojte ji od základní desky.

3 Vyměňte sestavu pevného disku ze základny počítače.

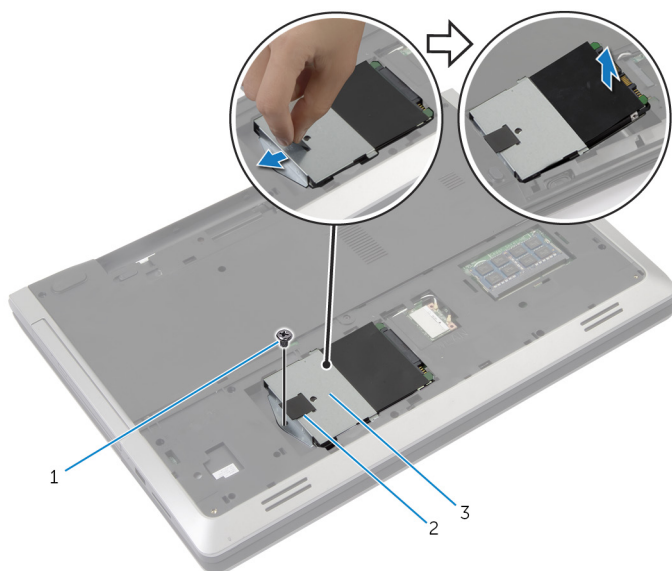

1 šroub

2 poutko

3 sestava pevného disku

4 Odstraňte šrouby, kterými je k pevnému disku upevněn jeho držák.

5 Pomocí poutka zdvihnete pevný disk z držáku.

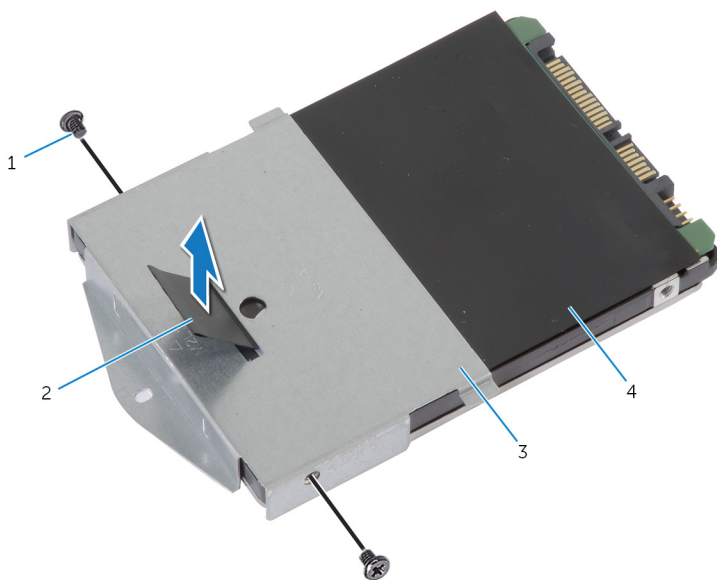

1 šrouby (2)

2 poutko

3 držák pevného disku

4 pevný disk

Výměna pevného disku

 **VAROVÁNÍ:** Před manipulací uvnitř počítače si přečtěte bezpečnostní informace dodané s počítačem a postupujte podle kroků popsaných v části [Před manipulací uvnitř počítače](#). Po dokončení práce uvnitř počítače postupujte podle pokynů v části [Po dokončení práce uvnitř počítače](#). Další vzorové postupy naleznete na domovské stránce Regulatory Compliance (Soulad s předpisy) na adrese dell.com/regulatory_compliance.

 **VÝSTRAHA:** Pevné disky jsou křehké. Při manipulaci s pevným diskem buďte opatrní.

Postup

- 1 Zarovnejte zdířky pro šrouby na pevném disku se zdířkami na držáku pevného disku.
- 2 Zašroubujte šrouby upevňující držák pevného disku k pevnému disku.
- 3 Umístěte sestavu pevného disku do držáku.
- 4 Sestavu pevného disku zasuňte a zapojte ji do základní desky.
- 5 Zašroubujte šroub připevňující sestavu pevného disku k základně počítače.

Následné kroky

- 1 Nasadte [spodní kryt](#).
- 2 Vložte [baterii](#).

Vyjmutí paměťového modulu



VAROVÁNÍ: Před manipulací uvnitř počítače si přečtěte bezpečnostní informace dodané s počítačem a postupujte podle kroků popsaných v části [Před manipulací uvnitř počítače](#). Po dokončení práce uvnitř počítače postupujte podle pokynů v části [Po dokončení práce uvnitř počítače](#). Další vzorové postupy naleznete na domovské stránce Regulatory Compliance (Soulad s předpisy) na adrese dell.com/regulatory_compliance.

Přípravné kroky

- 1 Vyjměte [baterii](#).
- 2 Sejměte [spodní kryt](#).

Postup

- 1 Prsty roztáhněte zajišťovací svorky na každém konci konektoru paměťového modulu tak, aby paměťový modul vyskočil z pozice.

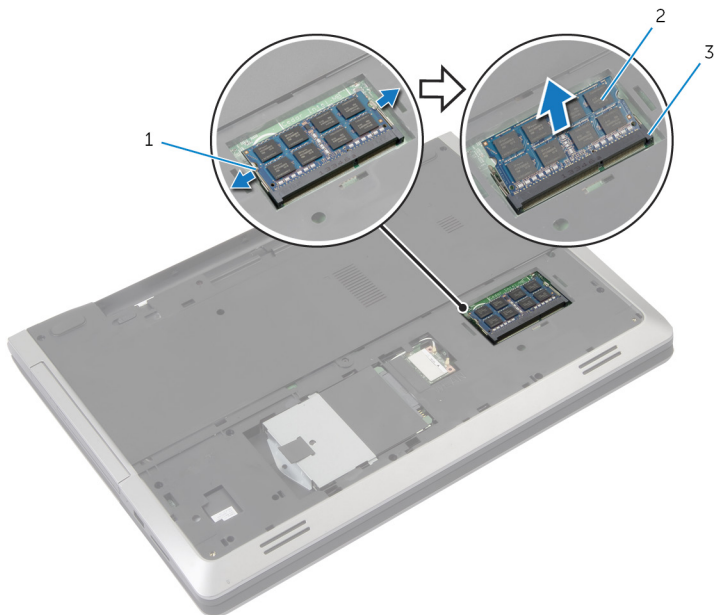

1 zajišťovací spony (2)

2 paměťový modul,

3 slot paměťového modulu

- 2 Vysuňte paměťový modul ze slotu paměťového modulu.

Instalace paměťového modulu

 **VAROVÁNÍ:** Před manipulací uvnitř počítače si přečtěte bezpečnostní informace dodané s počítačem a postupujte podle kroků popsaných v části [Před manipulací uvnitř počítače](#). Po dokončení práce uvnitř počítače postupujte podle pokynů v části [Po dokončení práce uvnitř počítače](#). Další vzorové postupy naleznete na domovské stránce Regulatory Compliance (Soulad s předpisy) na adrese dell.com/regulatory_compliance.

Postup

- 1 Zarovnejte zářez na hraně paměťového modulu s výčnělkem na slotu paměťového modulu.

- 2 Paměťový modul zasuňte pod úhlem do konektoru a poté modul zatlačte směrem dolů, dokud nezapadne na místo.

 **POZNÁMKA:** Jestliže neuslyšíte cvaknutí, modul vyjměte a postup vkládání zopakujte.

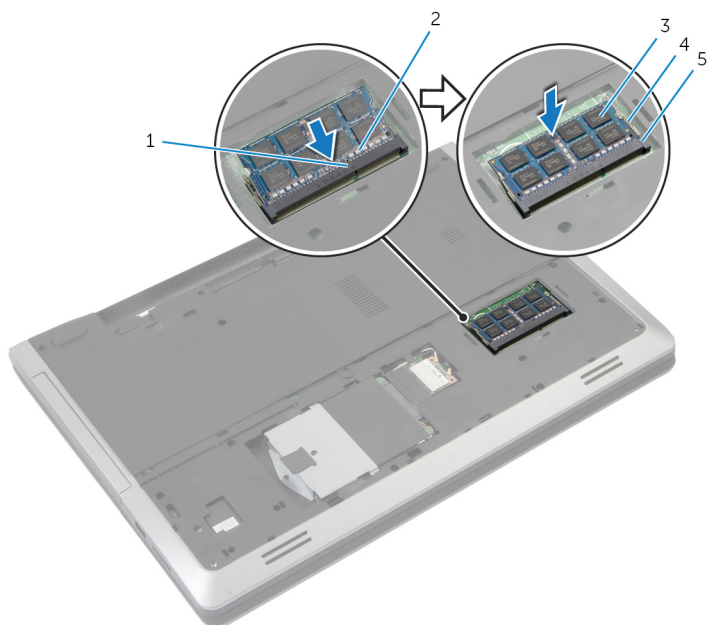

- | | | | |
|---|------------------------|---|-----------------------|
| 1 | západka | 2 | zářez |
| 3 | paměťový modul, | 4 | zajišťovací spony (2) |
| 5 | slot paměťového modulu | | |

Následné kroky

- 1 Nasadte [spodní kryt](#).
- 2 Vložte [baterii](#).

Demontáž bezdrátové karty

 **VAROVÁNÍ:** Před manipulací uvnitř počítače si přečtěte bezpečnostní informace dodané s počítačem a postupujte podle kroků popsaných v části [Před manipulací uvnitř počítače](#). Po dokončení práce uvnitř počítače postupujte podle pokynů v části [Po dokončení práce uvnitř počítače](#). Další vzorové postupy naleznete na domovské stránce Regulatory Compliance (Soulad s předpisy) na adrese dell.com/regulatory_compliance.

Přípravné kroky

- 1 Vyměňte [baterii](#).
- 2 Sejměte [spodní kryt](#).

Postup

- 1 Odpojte anténní kabely od bezdrátové karty.
- 2 Zatlačením na zajišťovací výčnělek uvolněte bezdrátovou kartu.

3 Vysuňte bezdrátovou kartu ze slotu bezdrátové karty.

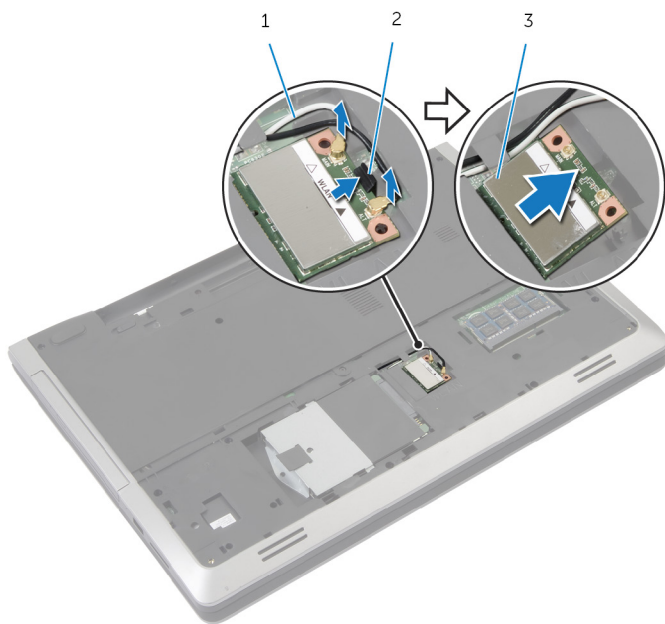

1 anténní kabely (2)

2 zajišťovací výčnělek

3 bezdrátová karta

Zpětná montáž bezdrátové karty

 **VAROVÁNÍ:** Před manipulací uvnitř počítače si přečtěte bezpečnostní informace dodané s počítačem a postupujte podle kroků popsanych v části [Před manipulací uvnitř počítače](#). Po dokončení práce uvnitř počítače postupujte podle pokynů v části [Po dokončení práce uvnitř počítače](#). Další vzorové postupy naleznete na domovské stránce Regulatory Compliance (Soulad s předpisy) na adrese dell.com/regulatory_compliance.

Postup

 **VÝSTRAHA:** Abyste zamezili poškození bezdrátové karty, neumísťujte pod ni žádné kabely.

- 1 Zarovnejte drážku na bezdrátové kartě s výstupkem na slotu karty.
- 2 Vložte bezdrátovou kartu pod úhlem do konektoru.
- 3 Zatláčením na zajišťovací výčnělek připevněte bezdrátovou kartu v příslušné poloze.
- 4 Připojte anténní kabely k bezdrátové kartě.

Následující tabulka uvádí barevné schéma anténních kabelů pro bezdrátové karty podporované tímto počítačem.

Konektory na bezdrátové kartě	Barevná schémata anténních kabelů
Hlavní (bílý trojúhelník)	bílá
Pomocný (černý trojúhelník)	černá

Následné kroky

- 1 Nasadte [spodní kryt](#).
- 2 Vložte [baterii](#).

Demontáž klávesnice



VAROVÁNÍ: Před manipulací uvnitř počítače si přečtěte bezpečnostní informace dodané s počítačem a postupujte podle kroků popsaných v části [Před manipulací uvnitř počítače](#). Po dokončení práce uvnitř počítače postupujte podle pokynů v části [Po dokončení práce uvnitř počítače](#). Další vzorové postupy naleznete na domovské stránce Regulatory Compliance (Soulad s předpisy) na adrese dell.com/regulatory_compliance.

Přípravné kroky

Vyjměte [baterii](#).

Postup

- 1 Otočte počítač vzhůru nohama a otevřete displej, co nejvíce je to možné.
- 2 Pomocí plastové jehly jemně uvolněte západky, které upevňují klávesnici k sestavě opěrky rukou.

- 3 Opatrně překlópte klávesnici a položte ji na sestavu opěrky rukou.

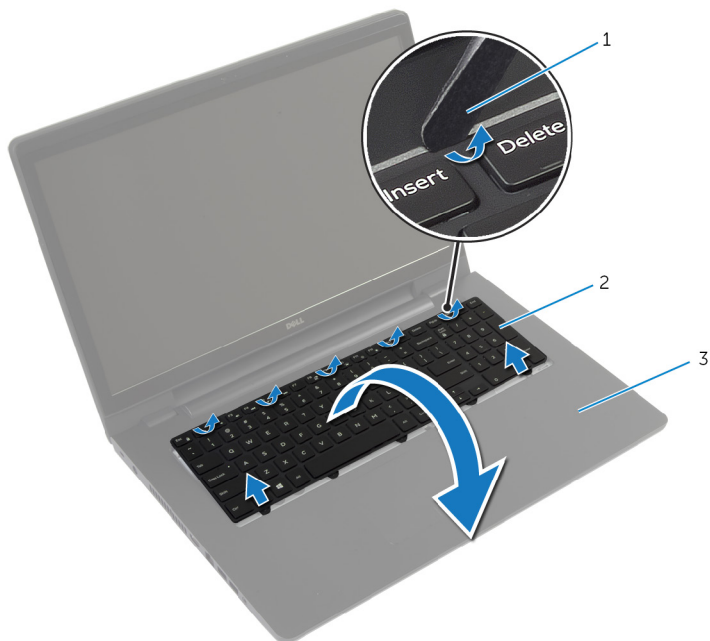

- 1 plastová jehla
2 klávesnice
3 sestava opěrky rukou

- 4 Zdvihněte výčnělky a odpojte kabel klávesnice a kabel podsvícení klávesnice od základní desky.

 **POZNÁMKA:** Volitelná klávesnice představuje volitelné příslušenství. Kabel podsvícení klávesnice je zde pouze tehdy, pokud je notebook dodáván s podsvícenou klávesnicí.

5 Zdvihněte klávesnici společně s kabely ze sestavy opěrky rukou.

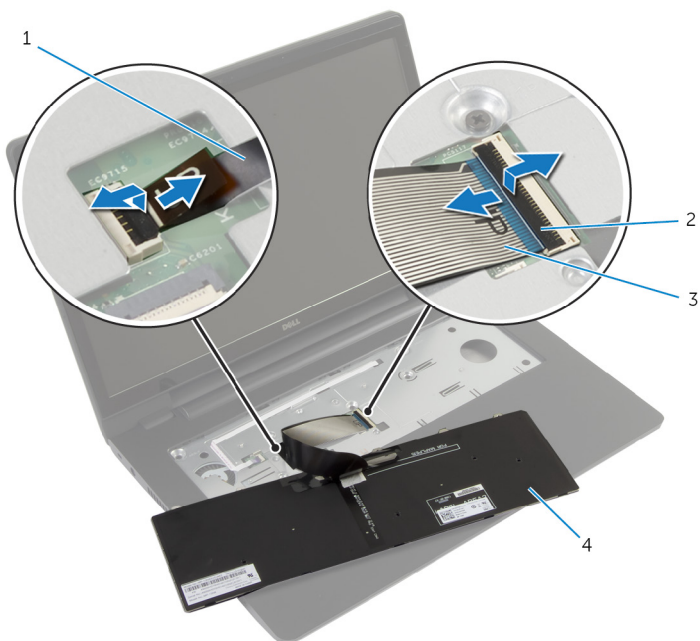

- | | | | |
|---|-----------------------------|---|-------------|
| 1 | kabel podsvícení klávesnice | 2 | západky (2) |
| 3 | kabel klávesnice | 4 | klávesnice |

Instalace klávesnice

 **VAROVÁNÍ:** Před manipulací uvnitř počítače si přečtěte bezpečnostní informace dodané s počítačem a postupujte podle kroků popsanych v části [Před manipulací uvnitř počítače](#). Po dokončení práce uvnitř počítače postupujte podle pokynů v části [Po dokončení práce uvnitř počítače](#). Další vzorové postupy naleznete na domovské stránce Regulatory Compliance (Soulad s předpisy) na adrese dell.com/regulatory_compliance.

Postup

 **POZNÁMKA:** Pokud montujete novou klávesnici, složte kabely stejným způsobem jako na staré klávesnici. Další informace naleznete v části „[Skládání kabelů klávesnice](#)“.

- 1 Zasuňte kabel klávesnice a kabel podsvícení klávesnice do konektorů na základní desce a zatlačte na západky konektorů, abyste kabely upevnili.
- 2 Přetočte klávesnici, zasuňte výčňelky na klávesnici do jejich slotů na opěrce rukou a zaklapněte klávesnici na místo.

Skládání kabelů klávesnice

 **POZNÁMKA:** Kabel podsvícení klávesnice existuje pouze u podsvícené klávesnice.



POZNÁMKA: Když obdržíte novou klávesnici, nebudou kabely klávesnice složeny.

- 1 Umístěte klávesnici na rovný a čistý povrch.

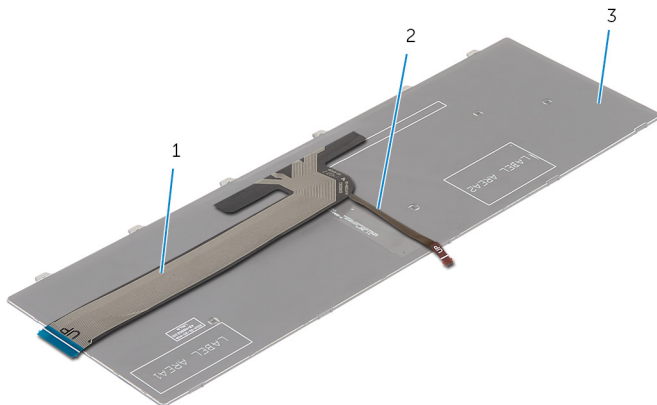

1 kabel klávesnice

2 kabel podsvícení
klávesnice

3 klávesnice



VÝSTRAHA: Při skládání na kabely příliš netlačte.

- 2 Zvedněte kabel klávesnice a opatrně kabel podsvícení klávesnice složte na linku pro skládání.

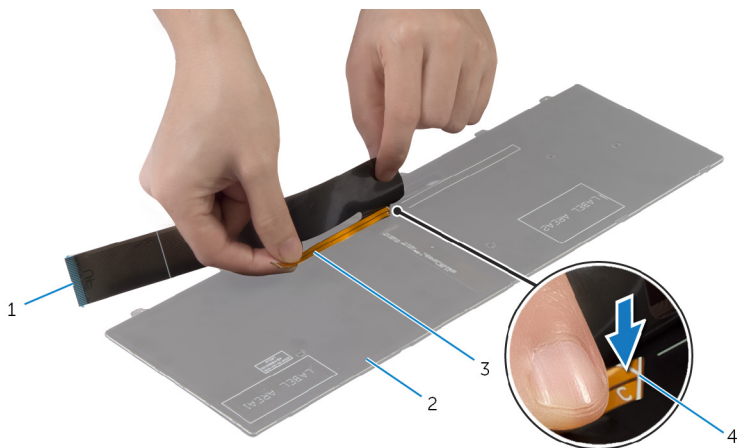

- | | | | |
|---|-----------------------------|---|--------------------|
| 1 | kabel klávesnice | 2 | klávesnice |
| 3 | kabel podsvícení klávesnice | 4 | linka pro skládání |

- 3 Pomocí linky pro zarovnání opatrně složte kabel klávesnice.

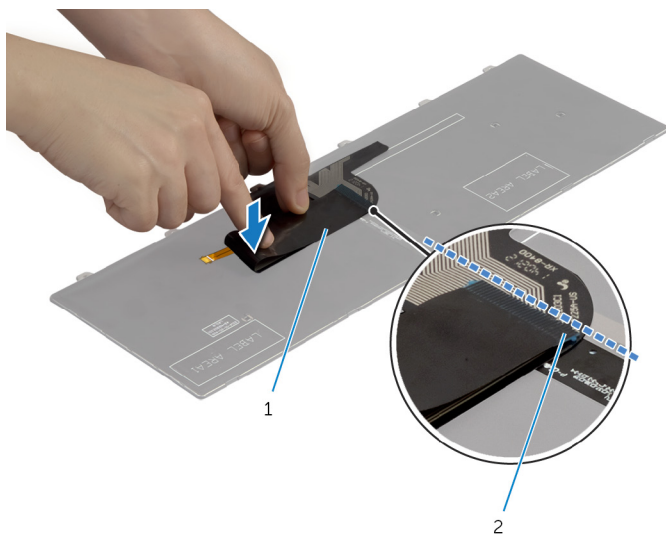

1 kabel klávesnice

2 linka pro zarovnání

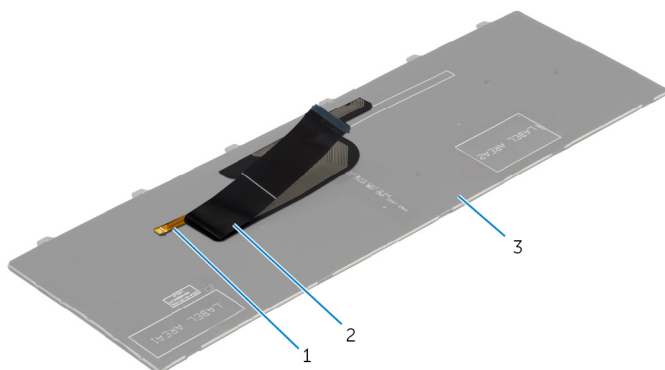

1 kabel podsvícení klávesnice

2 kabel klávesnice

3 klávesnice

Následné kroky

Vložte [baterii](#).

Demontáž opěrky pro dlaň



VAROVÁNÍ: Před manipulací uvnitř počítače si přečtěte bezpečnostní informace dodané s počítačem a postupujte podle kroků popsaných v části [Před manipulací uvnitř počítače](#). Po dokončení práce uvnitř počítače postupujte podle pokynů v části [Po dokončení práce uvnitř počítače](#). Další vzorové postupy naleznete na domovské stránce Regulatory Compliance (Soulad s předpisy) na adrese dell.com/regulatory_compliance.

Přípravné kroky

- 1 Vyjměte [baterii](#).
- 2 Sejměte [spodní kryt](#).
- 3 Postupujte podle postupu od kroku 1 po krok 3 v části vyjmutí [pevného disku](#).
- 4 Vyjměte [optickou jednotku](#).
- 5 Demontujte [klávesnici](#).

Postup

- 1 Vyšroubujte šrouby, které připevňují sestavu opěrky rukou k základní desce.

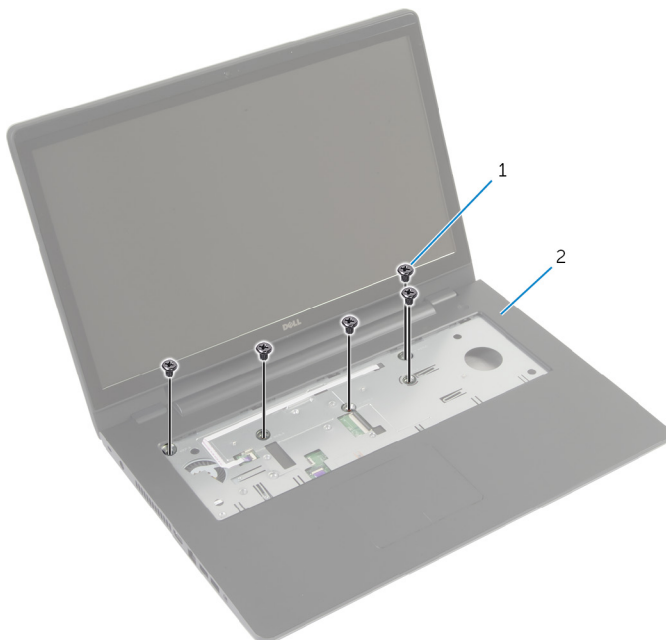

1 šrouby (5)

2 opěrka rukou

- 2 Zavřete displej a otočte počítač spodní stranou vzhůru.

- 3** Vyšroubujte šrouby, které připevňují opěrku rukou k základně počítače.

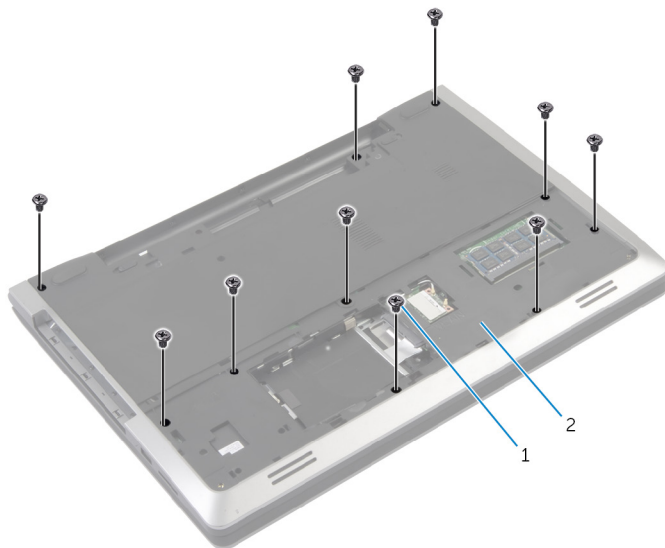

1 šrouby (10)

2 základna počítače

- 4** Otočte počítač vzhůru nohama a otevřete displej, co nejvíce je to možné.

- 5 Zdvihněte západky konektoru a odpojte kabel desky tlačítka napájení a kabel dotykového panelu od základní desky.

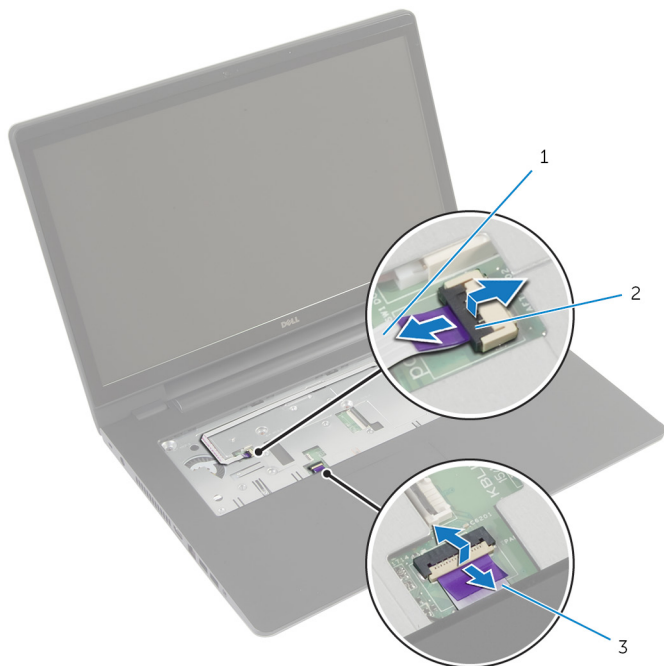

- 1 kabel desky tlačítka napájení 2 západky konektoru (2)
3 kabel dotykového panelu.

- 6 Pomocí plastové jehly opatrně zvedněte a uvolněte výstupky na opěrce rukou z drážek na základně počítače.



1 plastová jehla

2 opěrka rukou

- 7 Vyměňte opěrku rukou ze sestavy displeje.

Montáž opěrky rukou

 **VAROVÁNÍ:** Před manipulací uvnitř počítače si přečtěte bezpečnostní informace dodané s počítačem a postupujte podle kroků popsaných v části [Před manipulací uvnitř počítače](#). Po dokončení práce uvnitř počítače postupujte podle pokynů v části [Po dokončení práce uvnitř počítače](#). Další vzorové postupy naleznete na domovské stránce Regulatory Compliance (Soulad s předpisy) na adrese dell.com/regulatory_compliance.

Postup

- 1 Zarovnejte výčnělky na opěrce rukou s drážkami v základně počítače a zaklapněte opěrku na místo.
- 2 Zašroubujte šrouby, které připevňují sestavu opěrky rukou k základní desce.
- 3 Vsuňte kabely dotykové podložky a desku tlačítka napájení do konektorů na základní desce a zamáčkněte západky konektorů, čímž zajistíte kabely.
- 4 Zavřete displej a otočte počítač spodní stranou vzhůru.
- 5 Našroubujte šrouby, které připevňují opěrku rukou k základně počítače.

Následné kroky

- 1 Namontujte [klávesnici](#).
- 2 Namontujte [optickou jednotku](#).
- 3 Postupujte podle postupů od kroku 3 po krok 5 v části instalace [pevného disku](#).
- 4 Nasadte [spodní kryt](#).
- 5 Vložte [baterii](#).

Vyjmutí desky tlačítka napájení



VAROVÁNÍ: Před manipulací uvnitř počítače si přečtěte bezpečnostní informace dodané s počítačem a postupujte podle kroků popsaných v části [Před manipulací uvnitř počítače](#). Po dokončení práce uvnitř počítače postupujte podle pokynů v části [Po dokončení práce uvnitř počítače](#). Další vzorové postupy naleznete na domovské stránce Regulatory Compliance (Soulad s předpisy) na adrese dell.com/regulatory_compliance.

Přípravné kroky

- 1 Vyjměte [baterii](#).
- 2 Sejměte [spodní kryt](#).
- 3 Postupujte podle postupu od kroku 1 po krok 3 v části vyjmutí [pevného disku](#).
- 4 Postupujte podle postupu od kroku 1 po krok 2 v části vyjmutí [optické mechaniky](#).
- 5 Demontujte [klávesnici](#).
- 6 Sejměte [opěrku rukou](#).

Postup

- 1 Odlepte kabel desky tlačítka napájení od opěrky rukou.
- 2 Otočte sestavu opěrky rukou vzhůru nohama a umístěte ji na čistý a plochý povrch.
- 3 Vyjměte kabel desky tlačítka napájení skrz otvor v sestavě opěrky rukou.
- 4 Vyšroubujte šroub, který připevňuje desku tlačítka napájení k opěrce rukou.
- 5 Poznačte si vedení kabelu desky tlačítka napájení a vyjměte ho z opěrky rukou.

6 Zdvihněte desku tlačítka napájení pod úhlem a vyjměte ji z opěrky rukou.

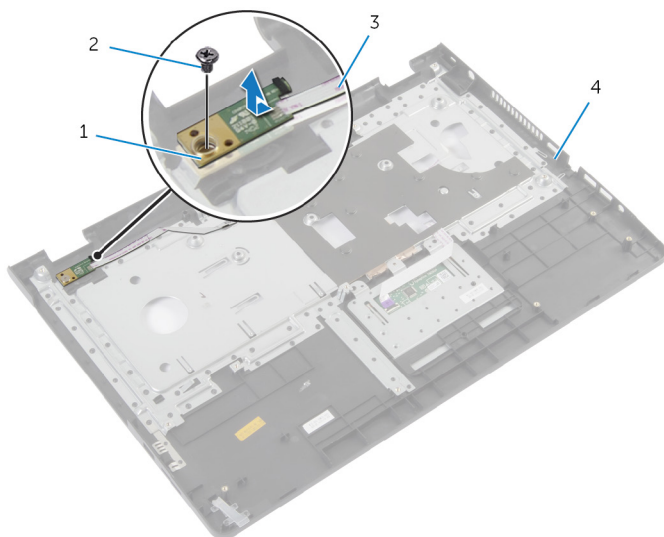

- | | | | |
|---|-------------------------------|---|--------------|
| 1 | desku tlačítka napájení | 2 | šroub |
| 3 | kabel desky tlačítka napájení | 4 | opěrka rukou |

Montáž desky tlačítka napájení

 **VAROVÁNÍ:** Před manipulací uvnitř počítače si přečtěte bezpečnostní informace dodané s počítačem a postupujte podle kroků popsanych v části [Před manipulací uvnitř počítače](#). Po dokončení práce uvnitř počítače postupujte podle pokynů v části [Po dokončení práce uvnitř počítače](#). Další vzorové postupy naleznete na domovské stránce Regulatory Compliance (Soulad s předpisy) na adrese dell.com/regulatory_compliance.

Postup

- 1 Otvor pro šroub na desce tlačítka napájení srovnajte s otvorem pro šroub na opěrce rukou.
- 2 Zašroubujte šroubek, který upevňuje desku tlačítka napájení k opěrce rukou.
- 3 Upevněte kabel desky tlačítka napájení do sestavy opěrky rukou.
- 4 Prostrčte kabel desky tlačítka napájení skrz otvor v sestavě opěrky rukou.
- 5 Obraťte sestavu opěrky rukou spodní stranou nahoru.

Následné kroky

- 1 Namontujte [opěrku rukou](#).
- 2 Namontujte [klávesnici](#).
- 3 Postupujte podle postupu od kroku 3 po krok 5 v části instalace [pevného disku](#).
- 4 Nasadte [spodní kryt](#).
- 5 Vložte [baterii](#).

Vyjmutí dotykové podložky



VAROVÁNÍ: Před manipulací uvnitř počítače si přečtěte bezpečnostní informace dodané s počítačem a postupujte podle kroků popsaných v části [Před manipulací uvnitř počítače](#). Po dokončení práce uvnitř počítače postupujte podle pokynů v části [Po dokončení práce uvnitř počítače](#). Další vzorové postupy naleznete na domovské stránce Regulatory Compliance (Soulad s předpisy) na adrese dell.com/regulatory_compliance.

Přípravné kroky

- 1 Vyměňte [baterii](#).
- 2 Sejměte [spodní kryt](#).
- 3 Postupujte podle postupů od kroku 1 po krok 3 v části vyjmutí [pevného disku](#).
- 4 Postupujte podle postupů od kroku 1 po krok 2 v části vyjmutí [optické mechaniky](#).
- 5 Demontujte [klávesnici](#).
- 6 Sejměte [opěrku rukou](#).

Postup

- 1 Zvedněte západku konektoru a odpojte kabel dotykové podložky od dotykové podložky.

2 Vyšroubujte šrouby upevňující dotykovou podložku k sestavě opěrky rukou.

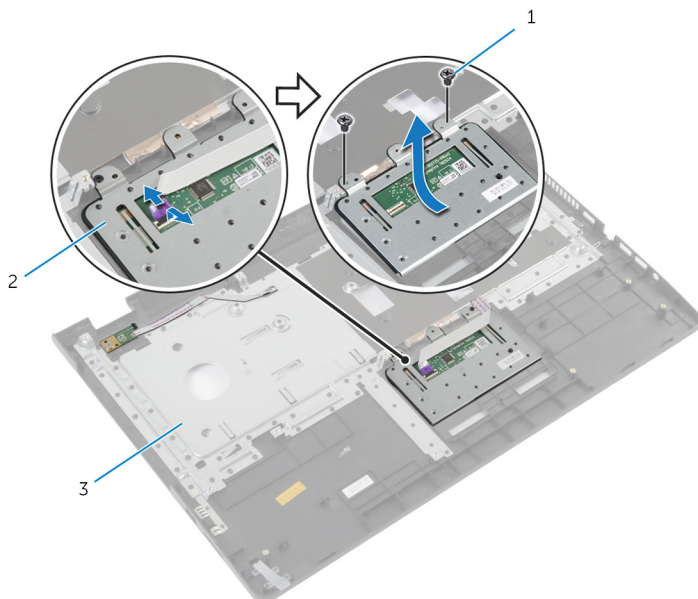

1 šrouby (2)

2 dotyková podložka

3 opěrka rukou

3 Vyměňte dotykovou podložku z opěrky rukou.

Instalace dotykové podložky

 **VAROVÁNÍ:** Před manipulací uvnitř počítače si přečtěte bezpečnostní informace dodané s počítačem a postupujte podle kroků popsaných v části [Před manipulací uvnitř počítače](#). Po dokončení práce uvnitř počítače postupujte podle pokynů v části [Po dokončení práce uvnitř počítače](#). Další vzorové postupy naleznete na domovské stránce Regulatory Compliance (Soulad s předpisy) na adrese dell.com/regulatory_compliance.

Postup

- 1 Otvory pro šrouby na dotykové podložce zarovnejte s otvory pro šrouby na opěrce rukou.
- 2 Zašroubujte šrouby upevňující dotykovou podložku k sestavě opěrky rukou.
- 3 Zasuňte kabel dotykové podložky do konektoru na dotykové podložce a připevněte kabel zatlačením na západku.

Následné kroky

- 1 Namontujte [opěrku rukou](#).
- 2 Namontujte [klávesnici](#).
- 3 Postupujte podle postupů od kroku 4 po krok 5 v části instalace [optické mechaniky](#).
- 4 Postupujte podle postupů od kroku 3 po krok 5 v části instalace [pevného disku](#).
- 5 Nasaďte [spodní kryt](#).
- 6 Vložte [baterii](#).

Demontáž desky konektoru baterie

 **VAROVÁNÍ:** Před manipulací uvnitř počítače si přečtěte bezpečnostní informace dodané s počítačem a postupujte podle kroků popsaných v části [Před manipulací uvnitř počítače](#). Po dokončení práce uvnitř počítače postupujte podle pokynů v části [Po dokončení práce uvnitř počítače](#). Další vzorové postupy naleznete na domovské stránce Regulatory Compliance (Soulad s předpisy) na adrese dell.com/regulatory_compliance.

Přípravné kroky

- 1 Vyjměte [baterii](#).
- 2 Sejměte [spodní kryt](#).
- 3 Postupujte podle postupů od kroku 1 po krok 3 v části vyjmutí [pevného disku](#).
- 4 Postupujte podle postupů od kroku 1 po krok 2 v části vyjmutí [optické mechaniky](#).
- 5 Demontujte [klávesnici](#).
- 6 Sejměte [opěrku rukou](#).

Postup

- 1 Vyšroubujte šrouby, které upevňují desku konektoru baterie k základně počítače.

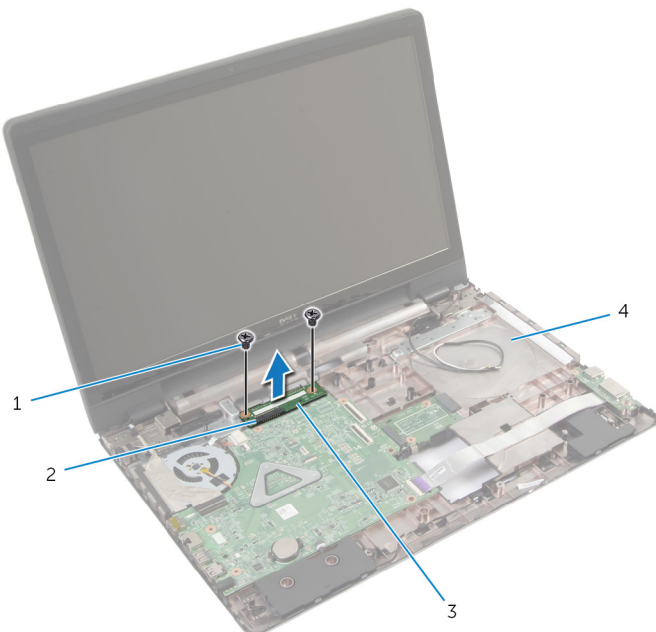

- | | |
|---------------------------|---------------------|
| 1 šrouby (2) | 2 západka konektoru |
| 3 deska konektoru baterie | 4 základna počítače |

- 2 Opatrně zdvihněte desku konektoru baterie, abyste ji odpojili od základní desky.

Montáž desky konektoru baterie

 **VAROVÁNÍ:** Před manipulací uvnitř počítače si přečtěte bezpečnostní informace dodané s počítačem a postupujte podle kroků popsaných v části [Před manipulací uvnitř počítače](#). Po dokončení práce uvnitř počítače postupujte podle pokynů v části [Po dokončení práce uvnitř počítače](#). Další vzorové postupy naleznete na domovské stránce Regulatory Compliance (Soulad s předpisy) na adrese dell.com/regulatory_compliance.

Postup

- 1 Vyrovnejte otvory pro šrouby na desce konektoru baterie s otvory pro šrouby v základně počítače.
- 2 Zatlačte desku konektoru baterie na správné místo.
- 3 Našroubujte šrouby, které upevňují desku konektoru baterie k základně počítače.

Následné kroky

- 1 Namontujte [opěrku rukou](#).
- 2 Namontujte [klávesnici](#).
- 3 Postupujte podle postupů od kroku 4 po krok 5 v části instalace [optické mechaniky](#).
- 4 Postupujte podle postupů od kroku 3 po krok 5 v části instalace [pevného disku](#).
- 5 Nasadte [spodní kryt](#).
- 6 Vložte [baterii](#).

Demontáž panelu I/O

 **VAROVÁNÍ:** Před manipulací uvnitř počítače si přečtěte bezpečnostní informace dodané s počítačem a postupujte podle kroků popsaných v části [Před manipulací uvnitř počítače](#). Po dokončení práce uvnitř počítače postupujte podle pokynů v části [Po dokončení práce uvnitř počítače](#). Další vzorové postupy naleznete na domovské stránce Regulatory Compliance (Soulad s předpisy) na adrese dell.com/regulatory_compliance.

Přípravné kroky

- 1 Vyměňte [baterii](#).
- 2 Sejměte [spodní kryt](#).
- 3 Postupujte podle postupů od kroku 1 po krok 3 v části vyjmutí [pevného disku](#).
- 4 Postupujte podle postupů od kroku 1 po krok 2 v části vyjmutí [optické mechaniky](#).
- 5 Demontujte [klávesnici](#).
- 6 Sejměte [opěrku rukou](#).

Postup

- 1 Vyšroubujte šroub, který připevňuje kartu I/O k základně počítače.
- 2 Jemně zdvihněte desku I/O a otočte ji dolní stranou nahoru.
- 3 Zdvihněte západku konektoru a odpojte pomocí poutka kabel desky I/O od desky I/O.

4 Vyměňte desku I/O ze základny počítače.

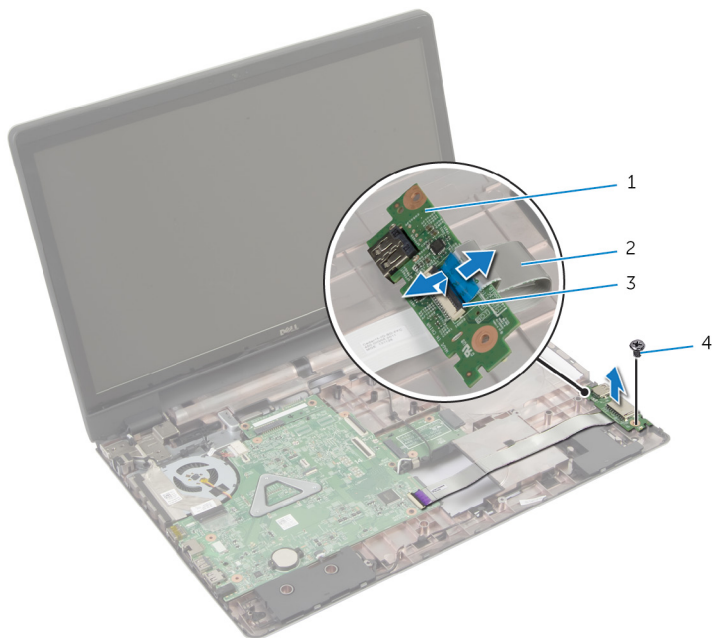

1 deska I/O

2 kabel desky I/O

3 západka konektoru

4 šroub

Montáž panelu vstupů a výstupů

 **VAROVÁNÍ:** Před manipulací uvnitř počítače si přečtěte bezpečnostní informace dodané s počítačem a postupujte podle kroků popsaných v části [Před manipulací uvnitř počítače](#). Po dokončení práce uvnitř počítače postupujte podle pokynů v části [Po dokončení práce uvnitř počítače](#). Další vzorové postupy naleznete na domovské stránce Regulatory Compliance (Soulad s předpisy) na adrese dell.com/regulatory_compliance.

Postup

- 1 Zasuňte kabel desky I/O do konektoru na desce I/O a připevněte kabel zatlačením na západku.
- 2 Obráťte desku I/O spodní stranou vzhůru a vyrovnejte otvory pro šrouby na desce I/O s otvory pro šrouby v základně počítače.
- 3 Zašroubujte šroub, který připevňuje desku I/O k základně počítače.

Následné kroky

- 1 Namontujte [opěrku rukou](#).
- 2 Namontujte [klávesnici](#).
- 3 Postupujte podle postupů od kroku 4 po krok 5 v části instalace [optické mechaniky](#).
- 4 Postupujte podle postupů od kroku 3 po krok 5 v části instalace [pevného disku](#).
- 5 Nasaďte [spodní kryt](#).
- 6 Vložte [baterii](#).

Demontáž desky konektoru optické mechaniky

 **VAROVÁNÍ:** Před manipulací uvnitř počítače si přečtěte bezpečnostní informace dodané s počítačem a postupujte podle kroků popsaných v části [Před manipulací uvnitř počítače](#). Po dokončení práce uvnitř počítače postupujte podle pokynů v části [Po dokončení práce uvnitř počítače](#). Další vzorové postupy naleznete na domovské stránce Regulatory Compliance (Soulad s předpisy) na adrese dell.com/regulatory_compliance.

Přípravné kroky

- 1 Vyjměte [baterii](#).
- 2 Sejměte [spodní kryt](#).
- 3 Postupujte podle postupu od kroku 1 po krok 3 v části vyjmutí [pevného disku](#).
- 4 Vyjměte [optickou jednotku](#).
- 5 Demontujte [bezdrátovou kartu](#).
- 6 Demontujte [klávesnici](#).
- 7 Sejměte [opěrku rukou](#).

Postup

- 1 Vyšroubujte šroub připevňující desku konektoru optické jednotky k základně počítače.

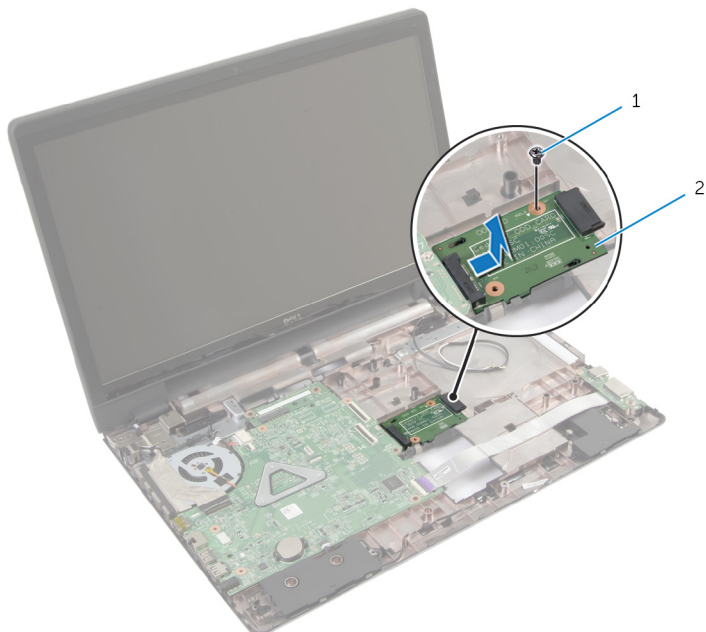

1 šroub

2 deska konektoru optické jednotky

- 2 Vysuňte desku konektoru optické jednotky ze základny počítače.

Instalace desky konektoru optické jednotky

 **VAROVÁNÍ:** Před manipulací uvnitř počítače si přečtěte bezpečnostní informace dodané s počítačem a postupujte podle kroků popsaných v části [Před manipulací uvnitř počítače](#). Po dokončení práce uvnitř počítače postupujte podle pokynů v části [Po dokončení práce uvnitř počítače](#). Další vzorové postupy naleznete na domovské stránce Regulatory Compliance (Soulad s předpisy) na adrese dell.com/regulatory_compliance.



Postup

- 1 Zasuňte desku konektoru optické jednotky do základní desky a připojte ji.
- 2 Zašroubujte šroub připevňující desku konektoru optické jednotky k základně počítače.

Následné kroky

- 1 Namontujte [opěrku rukou](#).
- 2 Namontujte [klávesnici](#).
- 3 Namontujte [bezdrátovou kartu](#).
- 4 Postupujte podle postupů od kroku 3 po krok 5 v části instalace [pevného disku](#).
- 5 Namontujte [optickou jednotku](#).
- 6 Nasadte [spodní kryt](#).
- 7 Vložte [baterii](#).

Vyjmutí knoflíkové baterie

-  **VAROVÁNÍ:** Před manipulací uvnitř počítače si přečtěte bezpečnostní informace dodané s počítačem a postupujte podle kroků popsaných v části [Před manipulací uvnitř počítače](#). Po dokončení práce uvnitř počítače postupujte podle pokynů v části [Po dokončení práce uvnitř počítače](#). Další vzorové postupy naleznete na domovské stránce Regulatory Compliance (Soulad s předpisy) na adrese dell.com/regulatory_compliance.
-  **VÝSTRAHA:** Vyjmutím knoflíkové baterie dojde k resetu nastavení systému BIOS na výchozí hodnoty. Doporučujeme, abyste si před vyjmutím knoflíkové baterie poznačili nastavení systému BIOS.

Přípravné kroky

- 1 Vyjměte [baterii](#).
- 2 Sejměte [spodní kryt](#).
- 3 Postupujte podle postupů od kroku 1 po krok 3 v části vyjmutí [pevného disku](#).
- 4 Postupujte podle postupů od kroku 1 po krok 2 v části vyjmutí [optické mechaniky](#).
- 5 Demontujte [klávesnici](#).
- 6 Sejměte [opěrku rukou](#).

Postup

Pomocí plastové jehly opatrně vyjměte knoflíkovou baterii ze slotu na základní desce.

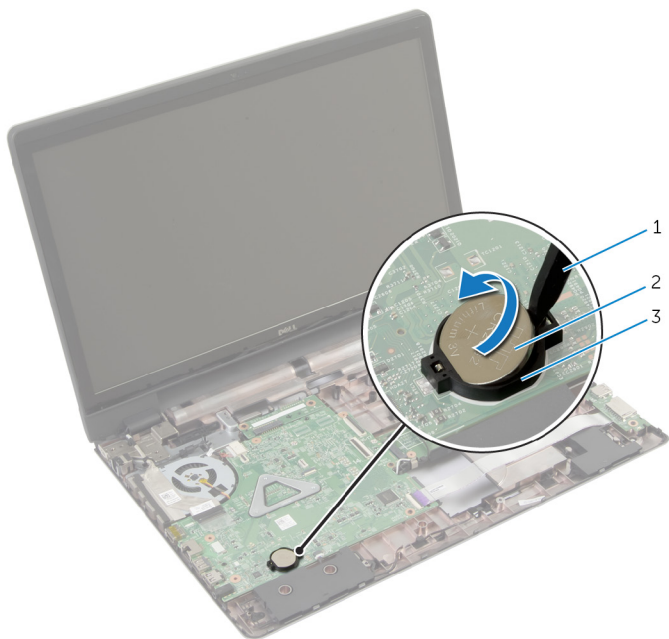

- 1 plastová jehla
- 3 socket baterie

- 2 knoflíková baterie

Vložení knoflíkové baterie



VAROVÁNÍ: Před manipulací uvnitř počítače si přečtěte bezpečnostní informace dodané s počítačem a postupujte podle kroků popsaných v části [Před manipulací uvnitř počítače](#). Po dokončení práce uvnitř počítače postupujte podle pokynů v části [Po dokončení práce uvnitř počítače](#). Další vzorové postupy naleznete na domovské stránce Regulatory Compliance (Soulad s předpisy) na adrese dell.com/regulatory_compliance.

Postup

Vložte knoflíkovou baterii znakem + nahoru do patice na základní desce.

Následné kroky

- 1 Namontujte [opěrku rukou](#).
- 2 Namontujte [klávesnici](#).
- 3 Postupujte podle postupů od kroku 4 po krok 5 v části instalace [optické mechaniky](#).
- 4 Postupujte podle postupů od kroku 3 po krok 5 v části instalace [pevného disku](#).
- 5 Vložte [baterii](#).
- 6 Nasaďte [spodní kryt](#).

Vyjmutí reproduktorů



VAROVÁNÍ: Před manipulací uvnitř počítače si přečtěte bezpečnostní informace dodané s počítačem a postupujte podle kroků popsaných v části [Před manipulací uvnitř počítače](#). Po dokončení práce uvnitř počítače postupujte podle pokynů v části [Po dokončení práce uvnitř počítače](#). Další vzorové postupy naleznete na domovské stránce Regulatory Compliance (Soulad s předpisy) na adrese dell.com/regulatory_compliance.

Přípravné kroky

- 1 Vyjměte [baterii](#).
- 2 Sejměte [spodní kryt](#).
- 3 Postupujte podle postupů od kroku 1 po krok 3 v části vyjmutí [pevného disku](#).
- 4 Postupujte podle postupů od kroku 1 po krok 2 v části vyjmutí [optické mechaniky](#).
- 5 Demontujte [klávesnici](#).
- 6 Sejměte [opěrku rukou](#).
- 7 Demontujte [desku I/O](#).

Postup

- 1 Odpojte kabel reproduktoru od základní desky.
- 2 Prohlédněte si vedení kabelu reproduktorů a odstraňte kabel z vodiček na základně počítače.

3 Vyměňte reproduktory i jejich kabel ze základny počítače.

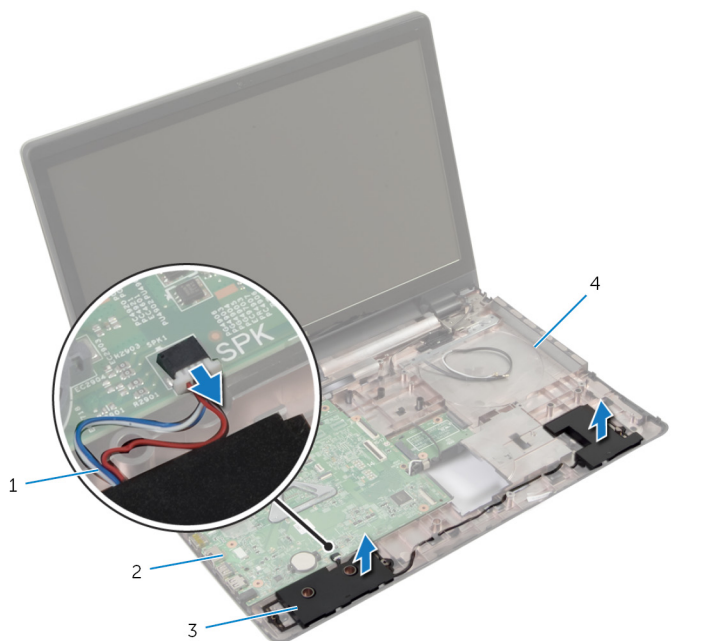

1 kabel reproduktoru

2 základní desku.

3 reproduktory (2)

4 základna počítače

Výměna reproduktorů



VAROVÁNÍ: Před manipulací uvnitř počítače si přečtěte bezpečnostní informace dodané s počítačem a postupujte podle kroků popsaných v části [Před manipulací uvnitř počítače](#). Po dokončení práce uvnitř počítače postupujte podle pokynů v části [Po dokončení práce uvnitř počítače](#). Další vzorové postupy naleznete na domovské stránce Regulatory Compliance (Soulad s předpisy) na adrese dell.com/regulatory_compliance.

Postup

- 1 Pomocí zarovnávacích otvorů v základně počítače umístěte reproduktory na místo.
- 2 Veděte kabel reproduktoru vodičky na základně počítače.
- 3 Připojte kabel reproduktoru k základní desce.

Následné kroky

- 1 Namontujte [desku I/O](#).
- 2 Namontujte [opěrku rukou](#).
- 3 Namontujte [klávesnici](#).
- 4 Postupujte podle postupu od kroku 3 po krok 5 v části instalace [pevného disku](#).
- 5 Postupujte podle postupů od kroku 4 po krok 5 v části instalace [optické mechaniky](#).
- 6 Nasaďte [spodní kryt](#).
- 7 Vložte [baterii](#).

Vyjmutí základní desky

 **VAROVÁNÍ:** Před manipulací uvnitř počítače si přečtěte bezpečnostní informace dodané s počítačem a postupujte podle kroků popsanych v části [Před manipulací uvnitř počítače](#). Po dokončení práce uvnitř počítače postupujte podle pokynů v části [Po dokončení práce uvnitř počítače](#). Další vzorové postupy naleznete na domovské stránce Regulatory Compliance (Soulad s předpisy) na adrese dell.com/regulatory_compliance.

 **POZNÁMKA:** Výrobní číslo vašeho počítače je umístěno na základní desce. Po výměně základní desky je nutné výrobní číslo zadat v programu pro nastavení systému BIOS.

 **POZNÁMKA:** Při výměně základní desky dojde k odstranění veškerých změn, které jste v programu pro nastavení systému BIOS v tomto systému udělali. Po výměně základní desky je třeba požadované změny provést znovu.

 **POZNÁMKA:** Před odpojením kabelů od základní desky si poznačte jejich umístění, abyste je mohli po výměně základní desky znovu připojit.

Přípravné kroky

- 1 Vyjměte [baterii](#).
- 2 Sejměte [spodní kryt](#).
- 3 Vyjměte [paměťový modul](#).
- 4 Postupujte podle postupu od kroku 1 po krok 3 v části vyjmutí [pevného disku](#).
- 5 Postupujte podle postupu od kroku 1 po krok 2 v části vyjmutí [optické mechaniky](#).
- 6 Demontujte [bezdrátovou kartu](#).
- 7 Demontujte [klávesnici](#).
- 8 Sejměte [opěrku rukou](#).
- 9 Demontujte [desku konektoru baterie](#).
- 10 Demontujte [desku konektoru optické mechaniky](#).

Postup

- 1 Zavřete displej a otočte počítač spodní stranou vzhůru.
- 2 Vyměňte kabely antény z vodiček na základně počítače.
- 3 Vsuňte anténní kabely skrze otvor na základně počítače.
- 4 Otočte počítač vzhůru nohama a otevřete displej, co nejvíce je to možné.
- 5 Odlepte pásku, kterou je kabel displeje připevněn k sestavě základní desky.
- 6 Zdvihněte západky konektoru a odpojte kabel displeje a kabel desky I/O od základní desky.
- 7 Odlepte kabel displeje od ventilátoru.

- 8** Odpojte kabel portu napájecího adaptéru a kabel reproduktoru od základní desky.

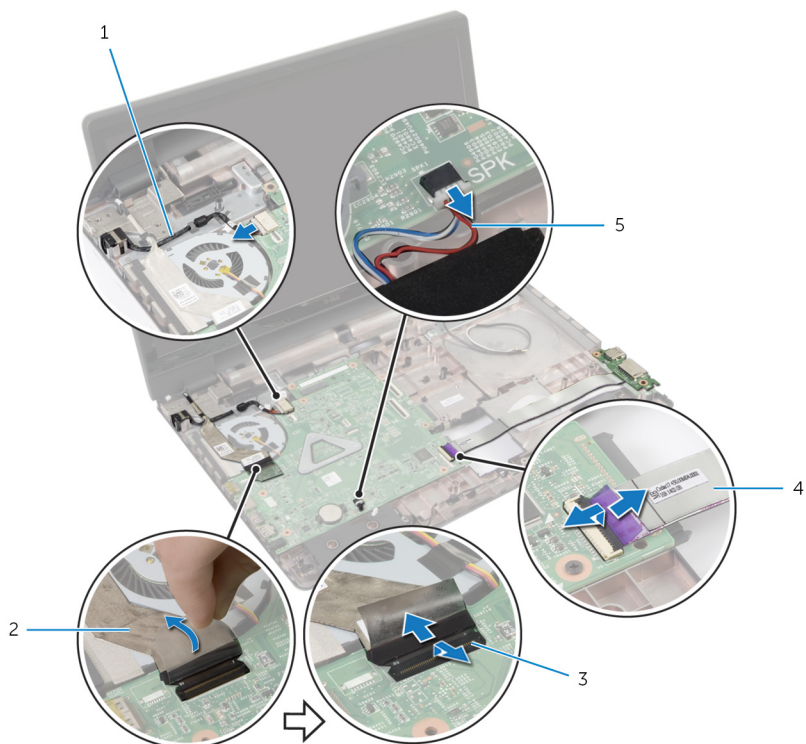

1 kabel portu napájecího adaptéru

2 kabel displeje

3 západky (3)

4 kabel desky I/O

5 kabel reproduktoru

- 9** Vyšroubujte šrouby připevňující sestavu základní desky k základně počítače.

10 Vyměňte sestavu základní desky ze základny počítače.



1 šrouby (3)

2 sestava systémové desky

3 základna počítače

11 Demontujte [sestavu chladiče](#).

Zpětná montáž základní desky

 **VAROVÁNÍ:** Před manipulací uvnitř počítače si přečtěte bezpečnostní informace dodané s počítačem a postupujte podle kroků popsanych v části [Před manipulací uvnitř počítače](#). Po dokončení práce uvnitř počítače postupujte podle pokynů v části [Po dokončení práce uvnitř počítače](#). Další vzorové postupy naleznete na domovské stránce Regulatory Compliance (Soulad s předpisy) na adrese dell.com/regulatory_compliance.

 **POZNÁMKA:** Výrobní číslo vašeho počítače je umístěno na základní desce. Po výměně základní desky je nutné výrobní číslo zadat v programu pro nastavení systému BIOS.

 **POZNÁMKA:** Při výměně základní desky dojde k odstranění veškerých změn, které jste v programu pro nastavení systému BIOS v tomto systému udělali. Po výměně základní desky je třeba požadované změny provést znovu.

Postup



- 1 Namontujte [sestavu chladiče](#).
- 2 Vyrovnejte otvory pro šrouby v sestavě základní desky s otvory pro šrouby v základně počítače.
- 3 Zašroubujte šrouby připevňující sestavu základní desky k základně počítače.
- 4 Připojte kabel portu napájecího adaptéru a kabel reproduktoru k základní desce.
- 5 Připevněte kabel displeje k ventilátoru.
- 6 Zasuňte kabel displeje a kabel desky I/O do příslušných konektorů na základní desce a zatlačte na západky, abyste kabely upevnili.
- 7 Přilepte pásku, kterou je kabel displeje připevněn k základní desce.
- 8 Vsuňte anténní kabely skrze otvor na základně počítače.
- 9 Zavřete displej a otočte počítač spodní stranou vzhůru.
- 10 Provedte kabely antény základnou počítače.

Následné kroky

- 1 Nainstalujte [desku konektoru optické mechaniky](#).

- 2 Nainstalujte [desku konektoru baterie](#).
- 3 Namontujte [opěrku rukou](#).
- 4 Namontujte [klávesnici](#).
- 5 Namontujte [bezdrátovou kartu](#).
- 6 Postupujte podle postupu od kroku 4 po krok 5 v části instalace [optické mechaniky](#).
- 7 Postupujte podle postupu od kroku 3 po krok 5 v části instalace [pevného disku](#).
- 8 Vložte [paměťový modul](#).
- 9 Nasadte [spodní kryt](#).
- 10 Vložte [baterii](#).

Demontáž sestavy chladiče

-  **VAROVÁNÍ:** Před manipulací uvnitř počítače si přečtěte bezpečnostní informace dodané s počítačem a postupujte podle kroků popsaných v části [Před manipulací uvnitř počítače](#). Po dokončení práce uvnitř počítače postupujte podle pokynů v části [Po dokončení práce uvnitř počítače](#). Další vzorové postupy naleznete na domovské stránce Regulatory Compliance (Soulad s předpisy) na adrese dell.com/regulatory_compliance.
-  **VAROVÁNÍ:** Chladič se může za běžného provozu zahřát. Než se dotknete chladiče, nechte ho po dostatečnou dobu vychladnout.
-  **VÝSTRAHA:** Abyste zajistili maximální chlazení procesoru, nedotýkejte se oblastí přenosu tepla na chladiči. Mastnota na vaší pokožce může snížit schopnost teplovodivé pasty přenášet teplo.

Přípravné kroky

- 1 Vyměňte [baterii](#).
- 2 Sejměte [spodní kryt](#).
- 3 Demontujte [bezdrátovou kartu](#).
- 4 Vyměňte [paměťový modul](#).
- 5 Postupujte podle postupu od kroku 1 po krok 2 v části vyjmutí [optické mechaniky](#).
- 6 Postupujte podle postupu od kroku 1 po krok 3 v části vyjmutí [pevného disku](#).
- 7 Demontujte [klávesnici](#).
- 8 Sejměte [opěrku rukou](#).
- 9 Demontujte [desku konektoru baterie](#).
- 10 Demontujte [desku konektoru optické mechaniky](#).
- 11 Postupujte podle postupu od kroku 1 po krok 10 v části demontáže [základní desky](#).

Postup

- 1 Obráťte sestavu základní desky a položte ji na rovný a čistý povrch.

- 2 Postupně (podle pořadí vyznačeného na chladiči) uvolněte jisticí šrouby, které připevňují sestavu chladiče k základní desce.

 **POZNÁMKA:** Vzhled chladiče a počet šroubů se bude lišit podle objednané konfigurace.

- 3 Odpojte kabel ventilátoru od základní desky.
- 4 Vyjměte sestavu chladiče ze základní desky.

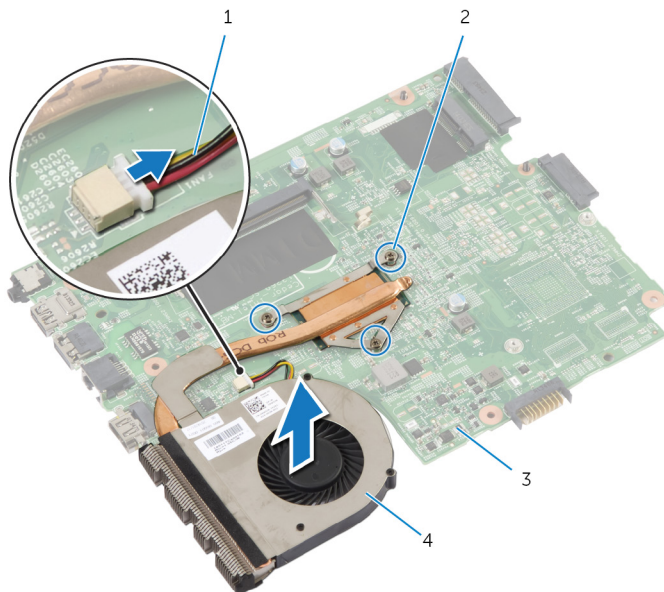

- | | | | |
|---|-------------------|---|-----------------------|
| 1 | kabel ventilátoru | 2 | upevňovací šrouby (3) |
| 3 | základní desku. | 4 | sestavu chladiče, |

Montáž sestavy chladiče

 **VAROVÁNÍ:** Před manipulací uvnitř počítače si přečtěte bezpečnostní informace dodané s počítačem a postupujte podle kroků popsaných v části [Před manipulací uvnitř počítače](#). Po dokončení práce uvnitř počítače postupujte podle pokynů v části [Po dokončení práce uvnitř počítače](#). Další vzorové postupy naleznete na domovské stránce Regulatory Compliance (Soulad s předpisy) na adrese dell.com/regulatory_compliance.

 **VÝSTRAHA:** Nesprávné vyrovnání chladiče může způsobit poškození základní desky a procesoru.

Postup

- 1 Zarovnejte otvory šroubů na chladiči s otvory šroubů na základní desce.
- 2 Postupně (podle pořadí vyznačeného na chladiči) dotáhněte jisticí šrouby, které připevňují sestavu chladiče k základní desce.
- 3 Připojte kabel ventilátoru k základní desce.
- 4 Otočte základní desku vzhůru nohama.

Následné kroky

- 1 Postupujte podle postupů od kroku 2 po krok 10 v části montáže [základní desky](#).
- 2 Nainstalujte [desku konektoru optické mechaniky](#).
- 3 Nainstalujte [desku konektoru baterie](#).
- 4 Namontujte [opěrku rukou](#).
- 5 Namontujte [klávesnici](#).
- 6 Postupujte podle postupů od kroku 3 po krok 5 v části instalace [pevného disku](#).
- 7 Postupujte podle postupů od kroku 4 po krok 5 v části instalace [optické mechaniky](#).
- 8 Vložte [paměťový modul](#).
- 9 Namontujte [bezdrátovou kartu](#).
- 10 Nasaďte [spodní kryt](#).
- 11 Vložte [baterii](#).

Demontáž sestavy displeje

 **VAROVÁNÍ:** Před manipulací uvnitř počítače si přečtěte bezpečnostní informace dodané s počítačem a postupujte podle kroků popsaných v části [Před manipulací uvnitř počítače](#). Po dokončení práce uvnitř počítače postupujte podle pokynů v části [Po dokončení práce uvnitř počítače](#). Další vzorové postupy naleznete na domovské stránce Regulatory Compliance (Soulad s předpisy) na adrese dell.com/regulatory_compliance.

Přípravné kroky

 **POZNÁMKA:** Tyto instrukce se vztahují pouze na notebooky bez dotykového displeje.

- 1 Vyjměte [baterii](#).
- 2 Sejměte [spodní kryt](#).
- 3 Postupujte podle postupů od kroku 1 po krok 3 v části vyjmutí [pevného disku](#).
- 4 Postupujte podle postupů od kroku 1 po krok 2 v části vyjmutí [optické mechaniky](#).
- 5 Demontujte [klávesnici](#).
- 6 Sejměte [opěrku rukou](#).

Postup

- 1 Zavřete displej a otočte počítač spodní stranou vzhůru.
- 2 Odpojte anténní kabely od bezdrátové karty.
- 3 Vyjměte kabely antény z vodiček na základně počítače.
- 4 Vsuňte anténní kabely skrze otvor na základně počítače.
- 5 Otočte počítač vzhůru nohama a otevřete displej, co nejvíce je to možné.
- 6 Odlepte pásku, kterou je kabel displeje připevněn k základní desce.

- 7** Zvedněte západku konektoru a odpojte kabel displeje od základní desky.

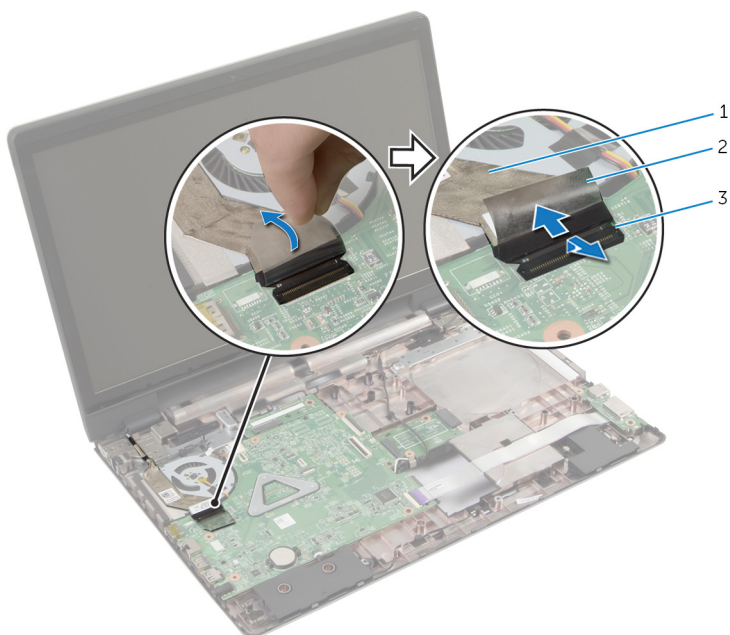

1 kabel displeje

2 páska

3 západka konektoru

- 8** Odlepte kabel displeje od ventilátoru.

- 9** Vyšroubujte šrouby, které připevňují sestavu displeje k základně počítače.

- 10** Poznačte si vedení kabelu antény a odstraňte kabel z vodiček na základně počítače.

11 Vyměňte sestavu displeje ze základny počítače.



1 sestava displeje

2 šrouby (3)

3 základna počítače

Montáž sestavy displeje

 **VAROVÁNÍ:** Před manipulací uvnitř počítače si přečtěte bezpečnostní informace dodané s počítačem a postupujte podle kroků popsaných v části [Před manipulací uvnitř počítače](#). Po dokončení práce uvnitř počítače postupujte podle pokynů v části [Po dokončení práce uvnitř počítače](#). Další vzorové postupy naleznete na domovské stránce Regulatory Compliance (Soulad s předpisy) na adrese dell.com/regulatory_compliance.

Postup

 **POZNÁMKA:** Tyto instrukce se vztahují pouze na notebooky bez dotykového displeje.

- 1 Vložte sestavu displeje na základnu počítače a zarovnejte otvory pro šrouby v sestavě displeje s otvory pro šrouby v základně počítače.
- 2 Našroubujte šrouby, které připevňují sestavu displeje k základně počítače.
- 3 Vedďte kabely antény vodičky na základně počítače.
- 4 Připevněte kabel displeje k ventilátoru.
- 5 Připojte kabel displeje k základní desce.
- 6 Přilepte pásku, kterou je kabel displeje připevněn k základní desce.
- 7 Zavřete displej a otočte počítač spodní stranou vzhůru.
- 8 Vložte anténní kabely skrze otvor na základně počítače.
- 9 Proved'te kabely antény základnou počítače.
- 10 Připojte anténní kabely k bezdrátové kartě.

Následné kroky

- 1 Namontujte [opěrku rukou](#).
- 2 Namontujte [klávesnici](#).
- 3 Postupujte podle postupu od kroku 4 po krok 5 v části instalace [optické mechaniky](#).
- 4 Postupujte podle postupu od kroku 3 po krok 5 v části instalace [pevného disku](#).
- 5 Nasaďte [spodní kryt](#).
- 6 Vložte [baterii](#).

Demontáž čelního krytu displeje (bezel)

 **VAROVÁNÍ:** Před manipulací uvnitř počítače si přečtěte bezpečnostní informace dodané s počítačem a postupujte podle kroků popsaných v části [Před manipulací uvnitř počítače](#). Po dokončení práce uvnitř počítače postupujte podle pokynů v části [Po dokončení práce uvnitř počítače](#). Další vzorové postupy naleznete na domovské stránce Regulatory Compliance (Soulad s předpisy) na adrese dell.com/regulatory_compliance.

Přípravné kroky

- 1 Sejměte [spodní kryt](#).
- 2 Vyměňte [baterii](#).
- 3 Postupujte podle postupů od kroku 1 po krok 3 v části vyjmutí [pevného disku](#).
- 4 Postupujte podle postupů od kroku 1 po krok 2 v části vyjmutí [optické mechaniky](#).
- 5 Demontujte [klávesnici](#).
- 6 Sejměte [opěrku rukou](#).
- 7 Demontujte [sestavu displeje](#).

Postup

Prsty opatrně vypáčeťte okraje čelního krytu displeje a vyjměte čelní kryt displeje ze sestavy displeje.

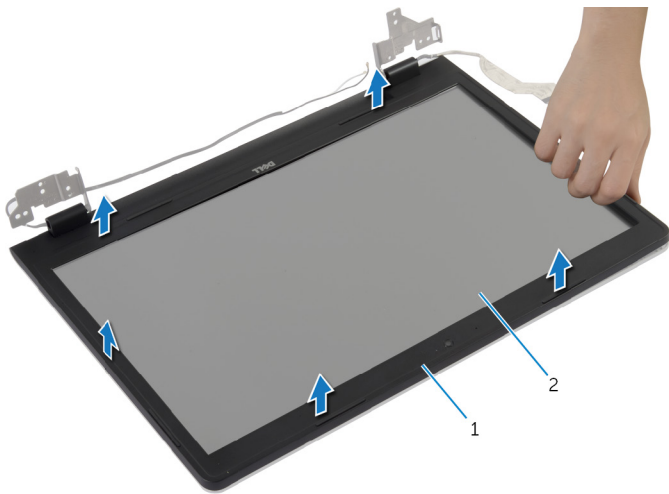

1 čelní kryt displeje

2 panel displeje.

Montáž rámečku displeje

 **VAROVÁNÍ:** Před manipulací uvnitř počítače si přečtěte bezpečnostní informace dodané s počítačem a postupujte podle kroků popsaných v části [Před manipulací uvnitř počítače](#). Po dokončení práce uvnitř počítače postupujte podle pokynů v části [Po dokončení práce uvnitř počítače](#). Další vzorové postupy naleznete na domovské stránce Regulatory Compliance (Soulad s předpisy) na adrese dell.com/regulatory_compliance.

Postup

Zarovnejte rámeček displeje se zadním krytem displeje a opatrně jej zaklapněte na místo.

Následné kroky

- 1 Nasadte [sestavu displeje](#) zpět.
- 2 Namontujte [opěrku rukou](#).
- 3 Namontujte [klávesnici](#).
- 4 Postupujte podle postupu od kroku 4 po krok 5 v části instalace [optické mechaniky](#).
- 5 Postupujte podle postupu od kroku 3 po krok 5 v části instalace [pevného disku](#).
- 6 Nasadte [spodní kryt](#).
- 7 Vložte [baterii](#).

Demontáž kamery

 **VAROVÁNÍ:** Před manipulací uvnitř počítače si přečtěte bezpečnostní informace dodané s počítačem a postupujte podle kroků popsaných v části [Před manipulací uvnitř počítače](#). Po dokončení práce uvnitř počítače postupujte podle pokynů v části [Po dokončení práce uvnitř počítače](#). Další vzorové postupy naleznete na domovské stránce Regulatory Compliance (Soulad s předpisy) na adrese dell.com/regulatory_compliance.

Přípravné kroky

- 1 Vyměňte [baterii](#).
- 2 Sejměte [spodní kryt](#).
- 3 Postupujte podle postupu od kroku 1 po krok 3 v části vyjmutí [pevného disku](#).
- 4 Postupujte podle postupu od kroku 1 po krok 2 v části vyjmutí [optické mechaniky](#).
- 5 Demontujte [klávesnici](#).
- 6 Sejměte [opěrku rukou](#).
- 7 Demontujte [sestavu displeje](#).
- 8 Demontujte [čelní kryt displeje \(bezel\)](#).

Postup

- 1 Kameru opatrně zdvihněte a odlepte ze zadního krytu displeje.

2 Odpojte kabel kamery od kamery.

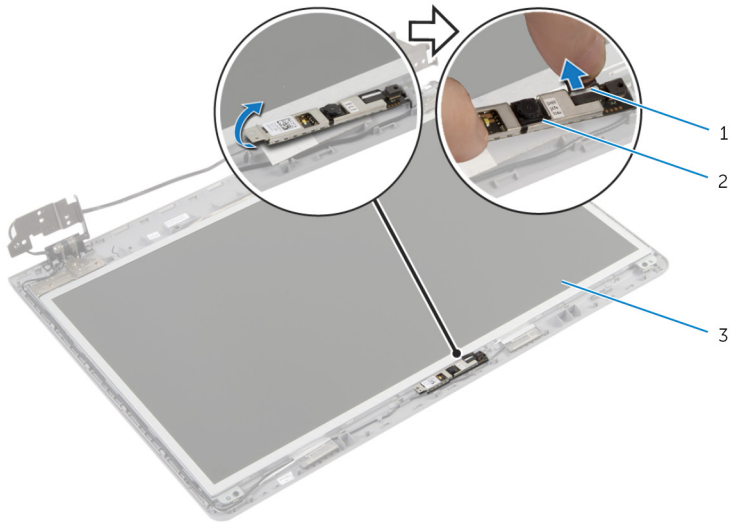

1 Kabel kamery

2 kamera

3 zadní kryt displeje

Výměna kamery



VAROVÁNÍ: Před manipulací uvnitř počítače si přečtěte bezpečnostní informace dodané s počítačem a postupujte podle kroků popsaných v části [Před manipulací uvnitř počítače](#). Po dokončení práce uvnitř počítače postupujte podle pokynů v části [Po dokončení práce uvnitř počítače](#). Další vzorové postupy naleznete na domovské stránce Regulatory Compliance (Soulad s předpisy) na adrese dell.com/regulatory_compliance.

Postup

- 1 Připojte kabel kamery ke kameře.
- 2 Umístěte kameru na správné místo pomocí zarovnávacího kolíku na zadním krytu displeje.
- 3 Připevněte kameru k zadnímu krytu displeje.

Následné kroky

- 1 Nasadte [čelní kryt \(bezel\) displeje](#).
- 2 Nasadte [sestavu displeje](#) zpět.
- 3 Namontujte [opěrku rukou](#).
- 4 Namontujte [klávesnici](#).
- 5 Postupujte podle postupu od kroku 4 po krok 5 v části instalace [optické mechaniky](#).
- 6 Postupujte podle postupu od kroku 3 po krok 5 v části instalace [pevného disku](#).
- 7 Nasadte [spodní kryt](#).
- 8 Vložte [baterii](#).

Demontáž panelu displeje

 **VAROVÁNÍ:** Před manipulací uvnitř počítače si přečtěte bezpečnostní informace dodané s počítačem a postupujte podle kroků popsaných v části [Před manipulací uvnitř počítače](#). Po dokončení práce uvnitř počítače postupujte podle pokynů v části [Po dokončení práce uvnitř počítače](#). Další vzorové postupy naleznete na domovské stránce Regulatory Compliance (Soulad s předpisy) na adrese dell.com/regulatory_compliance.

Přípravné kroky

- 1 Vyměňte [baterii](#).
- 2 Sejměte [spodní kryt](#).
- 3 Postupujte podle pokynů od kroku 1 po krok 3 v části vyjmutí [pevného disku](#).
- 4 Postupujte podle pokynů od kroku 1 po krok 2 v části vyjmutí [optické mechaniky](#).
- 5 Demontujte [klávesnici](#).
- 6 Sejměte [opěrku rukou](#).
- 7 Demontujte [sestavu displeje](#).
- 8 Demontujte [čelní kryt displeje \(bezel\)](#).
- 9 Demontujte [kameru](#).

Postup

- 1 Prohlédněte si vedení kabelu a odstraňte kabel displeje z vodiček na zadním krytu displeje.

- 2 Odstraňte šrouby, které upevňují panel displeje k zadnímu krytu displeje.

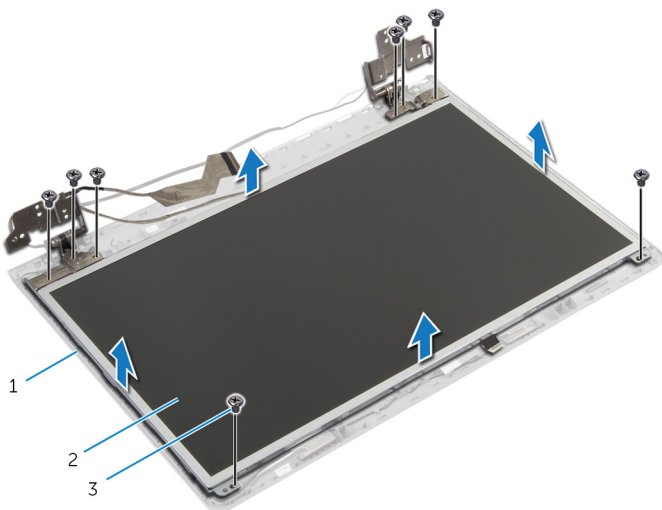

1 zadní kryt displeje

2 panel displeje.

3 šrouby (8)

- 3 Jemně zdvihněte panel displeje a otočte jej.
- 4 Odlepte pásku, která připevňuje kabel displeje k panelu displeje.

5 Zvedněte západku konektoru a odpojte kabel displeje od panelu displeje.

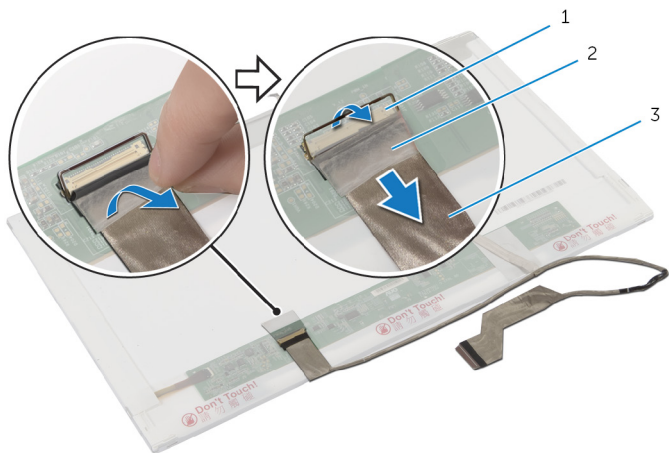

1 západka konektoru

2 páska

3 kabel displeje

Montáž panelu displeje

 **VAROVÁNÍ:** Před manipulací uvnitř počítače si přečtěte bezpečnostní informace dodané s počítačem a postupujte podle kroků popsaných v části [Před manipulací uvnitř počítače](#). Po dokončení práce uvnitř počítače postupujte podle pokynů v části [Po dokončení práce uvnitř počítače](#). Další vzorové postupy naleznete na domovské stránce Regulatory Compliance (Soulad s předpisy) na adrese dell.com/regulatory_compliance.

Postup

- 1 Připojte kabel displeje k panelu displeje a zajistěte ho zatlačením na západku konektoru.
- 2 Přilepte pásku, která připevňuje kabel displeje k panelu displeje.
- 3 Jemně umístěte panel displeje na zadní kryt displeje.
- 4 Zarovnejte otvory pro šrouby na panelu displeje s otvory pro šrouby na zadním krytu displeje.
- 5 Utáhněte šrouby, které upevňují panel displeje k zadnímu krytu displeje.
- 6 Zaveďte kabel displeje do vodiček na zadním krytu displeje.

Následné kroky

- 1 Namontujte [kameru](#).
- 2 Nasadte [čelní kryt \(bezel\) displeje](#).
- 3 Nasadte [sestavu displeje](#) zpět.
- 4 Namontujte [opěrku rukou](#).
- 5 Namontujte [klávesnici](#).
- 6 Postupujte podle postupu od kroku 4 po krok 5 v části instalace [optické mechaniky](#).
- 7 Postupujte podle postupu od kroku 3 po krok 5 v části instalace [pevného disku](#).
- 8 Nasadte [spodní kryt](#).
- 9 Vložte [baterii](#).

Vyjmutí zadního krytu displeje a sestavy antény



VAROVÁNÍ: Před manipulací uvnitř počítače si přečtěte bezpečnostní informace dodané s počítačem a postupujte podle kroků popsaných v části [Před manipulací uvnitř počítače](#). Po dokončení práce uvnitř počítače postupujte podle pokynů v části [Po dokončení práce uvnitř počítače](#). Další vzorové postupy naleznete na domovské stránce Regulatory Compliance (Soulad s předpisy) na adrese dell.com/regulatory_compliance.

Přípravné kroky



POZNÁMKA: Tyto instrukce se vztahují pouze na notebooky bez dotykového displeje.

- 1 Vyjměte [baterii](#).
- 2 Sejměte [spodní kryt](#).
- 3 Postupujte podle postupu od kroku 1 po krok 3 v části vyjmutí [pevného disku](#).
- 4 Postupujte podle postupu od kroku 1 po krok 2 v části vyjmutí [optické mechaniky](#).
- 5 Demontujte [klávesnici](#).
- 6 Sejměte [opěrku rukou](#).
- 7 Demontujte [sestavu displeje](#).
- 8 Demontujte [čelní kryt displeje \(bezel\)](#).
- 9 Demontujte [kameru](#).
- 10 Postupujte podle postupu od kroku 1 po krok 3 v části vyjmutí [panelu displeje](#).

Postup

- 1 V sestavě zadního krytu displeje a antény odlepte pásku, která anténní kabely připevňuje k zadnímu krytu displeje.
- 2 Vyjměte anténní kabely z jejich vodičků na zadním krytu displeje.

3 Vyjměte anténní kabely ze zadního krytu displeje.

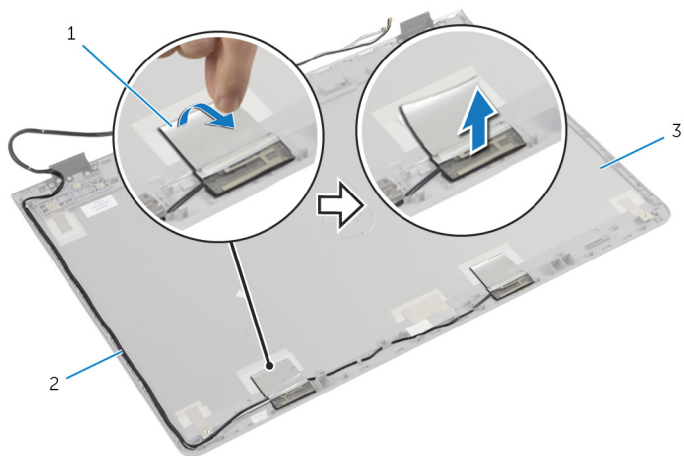

1 páska

2 kabely antény

3 sestava zadního krytu
displeje a antény

Montáž zadního krytu displeje a sestavy antény

 **VAROVÁNÍ:** Před manipulací uvnitř počítače si přečtěte bezpečnostní informace dodané s počítačem a postupujte podle kroků popsaných v části [Před manipulací uvnitř počítače](#). Po dokončení práce uvnitř počítače postupujte podle pokynů v části [Po dokončení práce uvnitř počítače](#). Další vzorové postupy naleznete na domovské stránce Regulatory Compliance (Soulad s předpisy) na adrese dell.com/regulatory_compliance.

Postup

- 1 Proveďte anténní kabely jejich vodičky na zadním krytu displeje.
- 2 Nalepte pásku, která anténní kabely připevňuje k zadnímu krytu displeje.

Následné kroky

- 1 Postupujte podle postupu od kroku 3 po krok 6 v části výměny [panelu displeje](#).
- 2 Namontujte [kameru](#).
- 3 Nasaďte [čelní kryt \(bezel\) displeje](#).
- 4 Nasaďte [sestavu displeje](#) zpět.
- 5 Namontujte [opěrku rukou](#).
- 6 Namontujte [klávesnici](#).
- 7 Postupujte podle postupu od kroku 1 po krok 2 v části montáže [optické mechaniky](#).
- 8 Postupujte podle postupu od kroku 1 po krok 3 v části montáže [pevného disku](#).
- 9 Nasaďte [spodní kryt](#).
- 10 Vložte [baterii](#).

Aktualizace systému BIOS

Aktualizaci systému BIOS je vhodné provést v případě, že je k dispozici jeho nová verze, nebo v případě výměny systémové desky. Postup aktualizace systému BIOS:

- 1 Zapněte počítač.
- 2 Přejděte na web **dell.com/support**.
- 3 Pokud máte k dispozici výrobní číslo počítače, zadejte výrobní číslo počítače a klikněte na tlačítko **Odeslat**.
Pokud nemáte k dispozici výrobní číslo počítače (Service Tag), klikněte na možnost **Automaticky zjistit můj produkt** a umožněte tak automatické rozpoznání výrobního čísla počítače.
 **POZNÁMKA:** Pokud nelze rozpoznat servisní štítek počítače automaticky, vyberte svůj produkt z kategorií produktů.
- 4 Klikněte na položku **Získat ovladače a položky ke stažení**.
- 5 Klikněte na možnost **Zobrazit všechny disky**.
- 6 V rozevíracím poli **Operační systém** vyberte operační systém nainstalovaný do počítače.
- 7 Klepněte na možnost **BIOS**.
- 8 Klikněte na odkaz **Stahování souboru** a stáhněte si nejnovější verzi systému BIOS pro váš počítač.
- 9 Na další stránce vyberte možnost **Stahování jednoho souboru** a klikněte na tlačítko **Pokračovat**.
- 10 Uložte soubor a po dokončení stahování přejděte do složky, kam jste uložili soubor s aktualizací systému BIOS.
- 11 Dvakrát klikněte na ikonu souboru s aktualizací systému BIOS a postupujte podle pokynů na obrazovce.

Pomoc a kontakt na společnost Dell



Zdroje samostatné pomoci

Informace a nápovědu k produktům a službám Dell můžete získat v těchto zdrojích samostatné pomoci.

Informace o samostatné pomoci	Možnosti samostatné pomoci
Přístup k nápovědě systému Windows	Windows 8.1 — Otevřete ovládací panel Hledat, zadejte do vyhledávacího pole výraz Nápověda a podpora a stiskněte klávesu Enter. Windows 7 — Klikněte na možnost Start → Nápověda a podpora .
Informace o produktech a službách společnosti Dell	Viz web dell.com .
Informace o řešení potíží, uživatelské příručky, pokyny nastavení, technické údaje produktu, blogy technické nápovědy, ovladače, aktualizace softwaru atd.	Viz web dell.com/support .
Informace o systému Microsoft Windows 8.1	Viz web dell.com/windows8 .
Informace o systému Microsoft Windows 7	Klikněte na možnost Start → Všechny programy → Dokumentace nápovědy Dell .
Informace o operačním systému, nastavení a používání počítače, zálohování dat, diagnostice atd.	Viz část <i>Já a můj Dell</i> na webu dell.com/support/manuals .

Kontaktování společnosti Dell

Informace o kontaktování společnosti Dell ohledně prodeje, technické podpory a záležitostí týkajících se zákaznických služeb naleznete na webu **dell.com/contactdell**.

-  **POZNÁMKA:** Dostupnost se liší v závislosti na zemi a produktu a některé služby nemusí být ve vaší zemi k dispozici.
-  **POZNÁMKA:** Pokud nemáte aktivní internetové připojení, můžete najít kontaktní informace na nákupní faktuře, balicím seznamu, účtence nebo v katalogu produktů společnosti Dell.