



# INSPIRON™ 910

SETUP-HANDBUCH

Modell PP39S

## Anmerkungen, Hinweise und Vorsichtshinweise

-  **ANMERKUNG:** Eine ANMERKUNG macht auf wichtige Informationen aufmerksam, mit denen Sie den Computer besser einsetzen können.
-  **HINWEIS:** Ein HINWEIS warnt vor möglichen Beschädigungen der Hardware oder Datenverlust und zeigt, wie diese vermieden werden können.
-  **VORSICHT:** Hiermit werden Sie auf eine potenziell gefährliche Situation hingewiesen, die zu Sachschäden, Verletzungen oder zum Tod führen könnte.

---

**Informationen in diesem Dokument können sich ohne vorherige Ankündigung ändern.**

© 2008 Dell Inc. Alle Rechte vorbehalten.

Die Vervielfältigung oder Wiedergabe dieser Unterlagen in jeglicher Weise ohne schriftliche Genehmigung von Dell Inc. ist strengstens untersagt.

In diesem Text verwendete Marken: *Dell*, das *DELL*-Logo, *Inspiron*, *YOURS IS HERE* und *DellConnect* sind Marken von Dell Inc.; *Intel* und *Atom* sind eingetragene Marken und *Core* ist eine Marke der Intel Corporation; *Microsoft*, *Windows* und *Windows XP* sind entweder Marken oder eingetragene Marken der Microsoft Corporation in den USA und/oder in anderen Ländern.; *Bluetooth* ist eine eingetragene Marke im Besitz von Bluetooth SIG, Inc. und wird von Dell unter Lizenz verwendet.

Alle anderen in dieser Dokumentation genannten Marken und Handelsbezeichnungen sind Eigentum der jeweiligen Hersteller und Firmen. Dell Inc. erhebt keinen Anspruch auf Marken und Handelsbezeichnungen mit Ausnahme der eigenen.

# Inhalt

<b>Einrichten Ihres ultramobilen Inspiron-Geräts</b> . . . . .	<b>5</b>	Ausstattungsmerkmale - Bildschirm . . . . .	21
Vor dem Einrichten des Computers . . . . .	5	Entfernen und Austauschen des Akkus . . . . .	22
Netzadapter anschließen . . . . .	6	Funktionen der Software . . . . .	23
Anschließen des Netzkabels (optional) . . . . .	7	<b>Beheben von Störungen</b> . . . . .	<b>24</b>
Einschalten Ihres ultramobilen Inspiron-Geräts . . . . .	8	Probleme mit dem Netzwerk . . . . .	24
Verwenden der Wireless-Taste . . . . .	9	Probleme mit der Stromversorgung . . . . .	25
Microsoft® Windows® XP-Einrichtung . . . . .	10	Probleme mit dem Speicher . . . . .	26
Stellen Sie eine Verbindung zum Internet (optional) her . . . . .	10	Probleme mit Absturz und Software . . . . .	27
<b>Verwenden Ihres ultramobilen Geräts</b> . . . . .	<b>14</b>	<b>Verwenden von Support-Werkzeugen</b> . . . . .	<b>30</b>
Ausstattungsmerkmale - Rechte Seite . . . . .	14	Dell Support Center . . . . .	30
Ausstattungsmerkmale - Linke Seite . . . . .	16	Systemmeldungen . . . . .	31
Ausstattungsmerkmale - Computersockel und Tastatur . . . . .	18	Hardware-Ratgeber . . . . .	33
		Dell Diagnostics . . . . .	33
		<b>Neuinstallation des Betriebssystems</b> . . . . .	<b>36</b>
		Neuinstallieren des Windows-Betriebssystems . . . . .	36

<b>Wie Sie Hilfe bekommen. . . . .</b>	<b>38</b>
Technischer Support und Kundendienst . . . .	39
Online-Dienste . . . . .	39
AutoTech Service. . . . .	40
Produktinformationen . . . . .	41
Vor Ihrem Anruf . . . . .	41
Kontaktaufnahme mit Dell. . . . .	42
<b>Weitere Informationen und Ressourcen . . . .</b>	<b>43</b>
<b>Grundlegende Technische Daten . . . . .</b>	<b>46</b>
<b>Stichwortverzeichnis . . . . .</b>	<b>54</b>

# Einrichten Ihres ultramobilen Inspiron-Geräts

In diesem Abschnitt finden Sie Informationen zum Einrichten Ihres ultramobilen Inspiron 910-Geräts und zum Anschließen von Peripheriegeräten.

## Vor dem Einrichten des Computers

Achten Sie beim Aufstellen des Computers auf ungehinderten Zugang zu einer Stromquelle, angemessene Belüftung und eine ebene Arbeitsfläche als Unterlage.

Eingeschränkte Luftzirkulation um das ultramobile Inspiron-Gerät kann zu seiner Überhitzung führen. Um einer Überhitzung vorzubeugen, sollten Sie auf die Einhaltung eines Mindestabstands von 10,2 cm an der Rückseite und 5,1 cm an den übrigen Seiten des Computers achten. Wenn Ihr Computer eingeschaltet ist, sollten Sie ihn niemals in einen geschlossenen Raum, wie z. B. einen Schrank oder eine Schublade legen.



**VORSICHT:** Achten Sie darauf, die Lüftungsschlitze nicht zu blockieren, schieben Sie keine Gegenstände hinein und halten Sie die Lüftungsschlitze staubfrei. Bewahren Sie den Dell™-Computer während des Betriebs nicht in schlecht durchlüfteten Umgebungen wie einem geschlossenen Computerkoffer auf. Die Einschränkung der Luftzirkulation kann zu einer Beschädigung des Computers oder zu Bränden führen. Wenn die Betriebstemperatur den Schwellenwert übersteigt, aktiviert der Computer den Lüfter. Das ist normal und weist nicht auf ein Problem mit dem Lüfter oder dem Computer hin.



**HINWEIS:** Das Abstellen oder Stapeln von schweren oder scharfkantigen Gegenständen auf dem Computer kann zu seiner dauerhaften Beschädigung führen.

## Netzadapter anschließen

Verbinden Sie den Netzadapter mit dem Computer und dann mit einer Steckdose oder einem Überspannungsschutzgerät.

**⚠ VORSICHT: Der Netzadapter funktioniert mit allen Steckdosen weltweit. Die Stecker oder Steckdosenleisten können jedoch unterschiedlich sein. Wird ein falsches Kabel verwendet oder dieses nicht ordnungsgemäß an die Steckerdosenleiste oder die Steckdose**

**angeschlossen, können ein Brand oder Schäden im System verursacht werden.**

**➡ HINWEIS:** Ziehen Sie beim Trennen des Netzadapterkabels vom Computer am Kabelstecker und nicht am Kabel selbst und ziehen Sie diesen fest, aber nicht ruckartig ab, damit das Kabel nicht beschädigt werden kann.

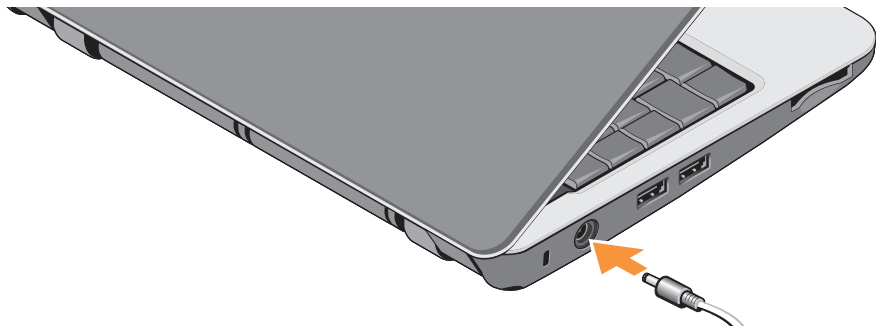

## Anschließen des Netzkabels (optional)

Wenn Sie eine kabelgebundene Netzwerkverbindung verwenden möchten, schließen Sie das Netzkabel an.



Einrichten Ihres ultramobilen Inspiron-Geräts

## Einschalten Ihres ultramobilen Inspiron-Geräts

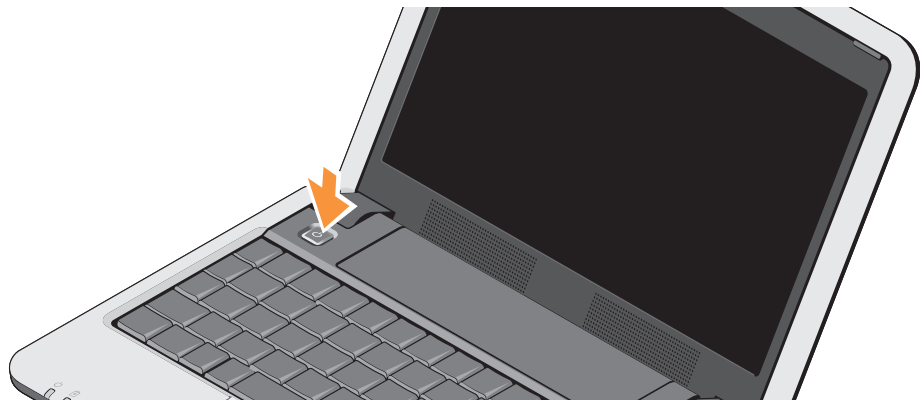



### Verwenden der Wireless-Taste

Zum Einschalten der Wireless-Funktion bei eingeschaltetem Computer drücken Sie die Tastenkombination <Fn><2> (A) auf der Tastatur. Auf dem Bildschirm wird eine Bestätigung Ihrer Auswahl angezeigt.

Diese Tastenkombination ermöglicht es Ihnen, all Ihre Wireless-Sender (Bluetooth® und WiFi) auszuschalten, z. B. wenn Sie im Flugzeug aufgefordert werden, alle Wireless-Geräte auszuschalten. Durch einmaliges Drücken von <Fn><2> werden alle Sender ausgeschaltet. Durch nochmaliges Drücken dieser Tastenkombination kehren all Ihre Wireless-Sender in den Zustand zurück, in dem sie sich befanden, bevor Sie die Tastenkombination zuletzt gedrückt haben.

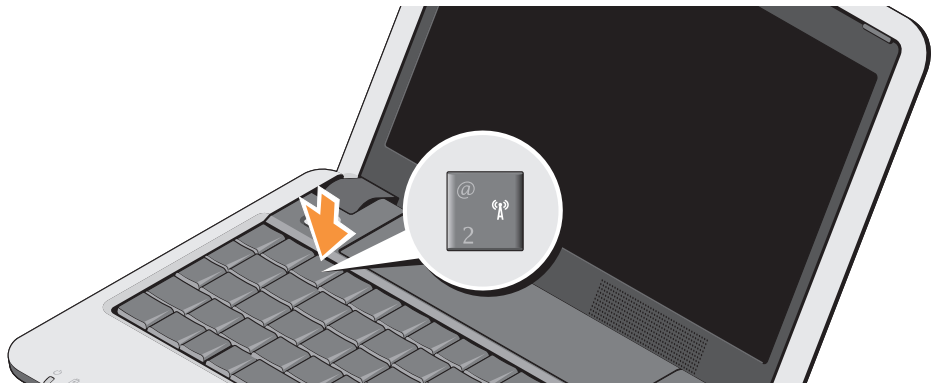

## Microsoft® Windows® XP- Einrichtung

Wenn Sie als Betriebssystem für Ihren Computer Windows XP bestellt haben, ist es bereits vorinstalliert. Wenn Sie Windows XP erstmalig installieren, folgen Sie den Anweisungen auf dem Bildschirm. Sie betreffen u. a. das Akzeptieren der Lizenzvereinbarung, das Festlegen von Einstellungen und das Einrichten einer Internetverbindung.

- ➡ **HINWEIS:** Unterbrechen Sie auf keinen Fall den Einrichtungsvorgang des Betriebssystems, andernfalls könnte Ihr Computer beschädigt werden.

## Stellen Sie eine Verbindung zum Internet (optional) her

- ✍ **ANMERKUNG:** Das Spektrum an Internetdiensteanbietern (ISPs) und Internetdienstleistungen ist abhängig vom jeweiligen Land.

Um eine Verbindung mit dem Internet herstellen zu können, benötigen Sie ein externes Modem oder eine Netzwerkverbindung sowie einen Internetdiensteanbieter (ISP-Internet Service Provider).

- ✍ **ANMERKUNG:** Falls Ihre ursprüngliche Bestellung kein externes USB-Modem oder keine WLAN-Karte umfasst, können Sie beides online auf der Dell-Website unter [www.dell.com](http://www.dell.com) erwerben.

## Einrichten einer kabelgebundenen Internetverbindung unter Windows XP

Wenn Sie mit einer DFÜ-Verbindung arbeiten, verbinden Sie das externe USB-Modem (optional) und die Telefonwandbuchse mit einem Telefonkabel, bevor Sie die Internetverbindung einrichten. Wenn Sie eine Modemverbindung über DSL oder Kabel-/Satellit verwenden, wenden Sie sich an Ihren Internetdiensteanbieter oder Mobilfunkanbieter, um Anweisungen zur Einrichtung zu erhalten. Lesen Sie außerdem den Abschnitt „Einrichten Ihrer Internetverbindung unter Windows XP“ auf Seite 11.

### Einrichten einer kabellosen Internetverbindung unter Windows XP

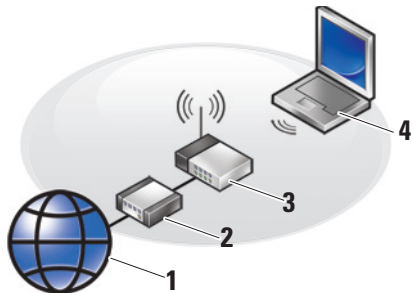

1. Internetverbindung
2. Kabel- oder DSL-Modem
3. Wireless-Router
4. Laptop-Computer mit Wireless-Karte

Informationen zum Einrichten und Verwenden Ihres Wireless-Netzwerks finden Sie in der Dokumentation im Lieferumfang Ihres Computers oder Routers.

Bevor Sie die kabellose Internetverbindung nutzen können, müssen Sie eine Verbindung zwischen Ihrem Computer und Ihrem WLAN-Router herstellen.

So richten Sie eine Verbindung zu einem WLAN-Router ein:

1. Speichern und schließen Sie alle geöffneten Dateien und beenden Sie alle geöffneten Programme.
2. Klicken Sie auf **Start** → **Internet Explorer** → **Verbindung mit dem Internet herstellen**.
3. Folgen Sie den Anweisungen auf dem Bildschirm, um das Einrichten der Verbindung abzuschließen.

### Einrichten Ihrer Internetverbindung unter Windows XP

Zum Einrichten einer Internetverbindung führen Sie die Schritte im folgenden Abschnitt durch.

 **ANMERKUNG:** Wenn Sie keine Internetverbindung herstellen können, obwohl dies bereits zu einem anderen Zeitpunkt möglich war, liegt das Problem möglicherweise auf Seiten des Internetdienstanbieters. Wenden Sie sich an Ihren Internetdienstanbieter, um zu erfahren, ob ein Dienstausschlag vorliegt, oder versuchen Sie zu einem späteren Zeitpunkt erneut, die Verbindung herzustellen.

 **ANMERKUNG:** Halten Sie die notwendigen Informationen für den Internetdienstanbieter bereit. Wenn Sie über keinen Anbieter verfügen, kann Ihnen der Assistent für das Einrichten einer Internetverbindung dabei helfen, einen Anbieter zu finden.

1. Speichern und schließen Sie alle geöffneten Dateien und beenden Sie alle geöffneten Programme.
2. Klicken Sie auf **Start** → **Internet Explorer** → **Verbindung mit dem Internet herstellen**.
3. Klicken Sie im nächsten Fenster auf die geeignete Option:

- a. Klicken Sie auf **Einen Internetdienstanbieter aus einer Liste auswählen**, wenn Sie noch keinen Internetdienstanbieter bestimmt haben.
- b. Klicken Sie auf **Verbindung manuell einrichten**, wenn Sie von Ihrem Internetdienstanbieter bereits Einrichtungsinformationen, jedoch noch keine Einrichtungs-CD erhalten haben.
- c. Wenn Ihnen eine entsprechende CD vorliegt, klicken Sie auf **CD eines Internetdienstanbieters verwenden**.

 **ANMERKUNG:** Ihr Computer wird möglicherweise mit einem externen optischen Laufwerk ausgeliefert. Verwenden Sie ein externes optisches Laufwerk oder ein externes Speichergerät für die Verfahren, bei denen Discs verwendet werden.

4. Klicken Sie auf **Weiter**.

Wenn Sie in Schritt 3 **Meine Verbindung manuell einrichten** gewählt haben, fahren Sie fort mit Schritt 5. Andernfalls folgen Sie den Anweisungen auf dem Bildschirm, um das Einrichten abzuschließen.

-  **ANMERKUNG:** Falls Sie sich nicht sicher sind, welche Verbindungsart Sie auswählen sollen, wenden Sie sich an Ihren Internetdienstanbieter.
5. Klicken Sie unter **Wie soll die Internetverbindung hergestellt werden?** auf die geeignete Option und dann auf **Weiter**.
  6. Verwenden Sie die Einrichtungsdaten Ihres Internetdienstanbieters, um den Einrichtungsvorgang abzuschließen.

## Verwenden Ihres ultramobilen Geräts

Der Inspiron 910 verfügt über Anzeigeelemente, Tasten und Ausstattungsmerkmale, die übersichtliche Statusinformationen und zeitsparende Abkürzungen für häufig auftretende Aufgaben bereitstellen.

### Ausstattungsmerkmale - Rechte Seite

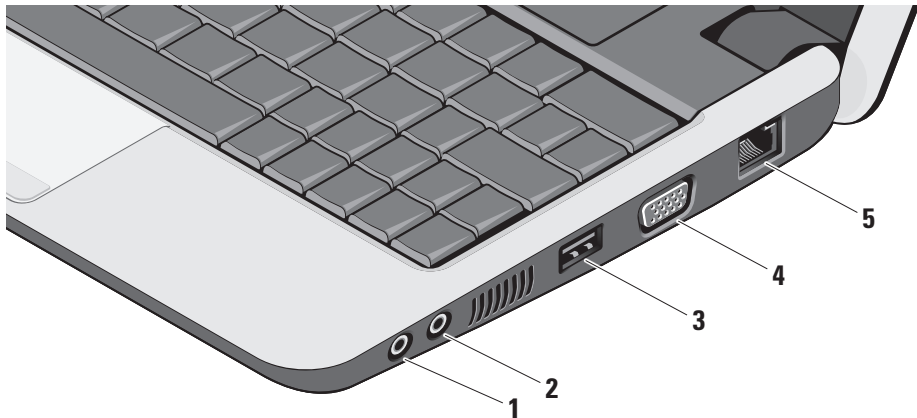

-  **1 Audio Out/Kopfhöreranschluss** – Für den Anschluss eines Kopfhörerpaars oder die Ausgabe von Audiosignalen an ein externes Lautsprecher- oder Soundsystem.
-  **2 Audio In/Mikrofonanschluss** – Für den Anschluss eines externen Mikrofons oder die Eingabe von Audiosignalen zur weiteren Verarbeitung durch Audiosoftware.
-  **3 USB 2.0-Anschlüsse** – Für den Anschluss von USB-Geräten, beispielsweise einer Maus, einer Tastatur, einem Drucker, einem externen Laufwerk oder einem MP3-Player.
-  **4 VGA-Anschluss** – Dient zum Anschließen eines Monitors oder Projektors.
-  **5 Netzwerkanschluss** – Bei kabelgebundener Vernetzung wird der Computer über diesen Anschluss mit einem Netzwerk- oder DSL-Gerät verbunden.

## Ausstattungsmerkmale - Linke Seite

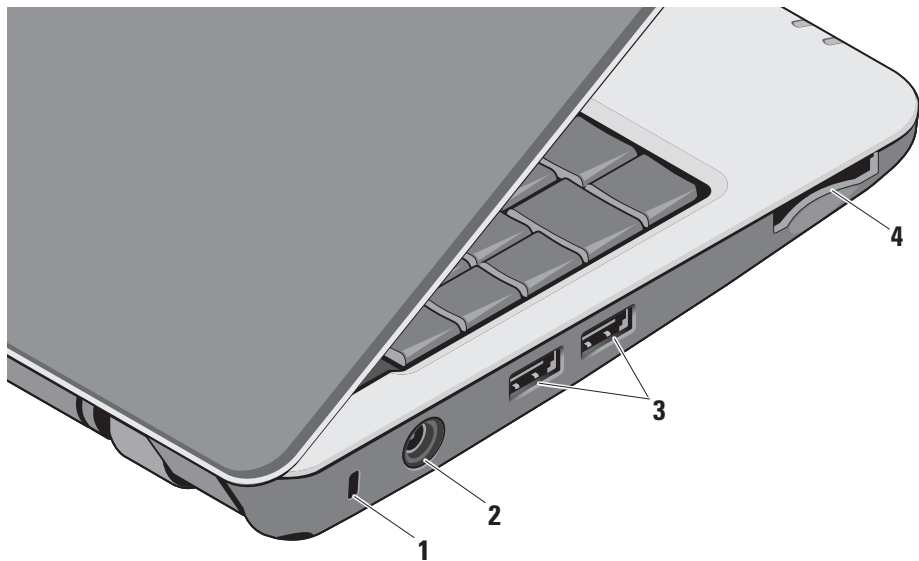



- 1 Sicherheitskabeleinschub** – Dient zum Anschließen einer handelsüblichen Diebstahlschutzvorrichtung an den Computer.

 **ANMERKUNG:** Vor dem Kauf einer Diebstahlschutzvorrichtung sollten Sie prüfen, ob diese mit dem Sicherheitskabeleinschub an Ihrem Computer kompatibel ist.

- 2  Netzadapteranschluss** – Dient zum Anschließen des Netzadapters, um den Computer mit Strom zu versorgen und den Akku aufzuladen, wenn der Computer nicht genutzt wird.

- 3  USB 2.0-Anschlüsse (2)** – Für den Anschluss von USB-Geräten, beispielsweise einer Maus, einer Tastatur, einem Drucker, einem externen Laufwerk oder einem MP3-Player.

- 4  SD•MS/Pro•MMC**



**3-in-1-Kartenleser** – Bietet eine schnelle und bequeme Methode zum Anzeigen und Weitergeben von digitalen Fotos, Musik- und Videodateien und Dokumenten, die auf digitalen Speicherkarten folgenden Typs gespeichert sind:

- Secure Digital (SD)-Speicherkarte
- SDHC (Secure Digital High Capacity)-Karte
- Multi Media Card (MMC)
- Memory Stick

 **ANMERKUNG:** Bei Auslieferung des Computers ist eine Platzhalterkarte aus Kunststoff im Media-Kartensteckplatz installiert. Platzhalterkarten schützen nicht genutzte Steckplätze vor Staub und anderen Fremdkörpern. Stecken Sie die Platzhalterkarte immer dann ein, wenn gerade keine Media-Karte verwendet wird. Platzhalterkarten von anderen Computern haben u. U. andere Maße und Spezifikationen und passen möglicherweise nicht in Ihren Computer.

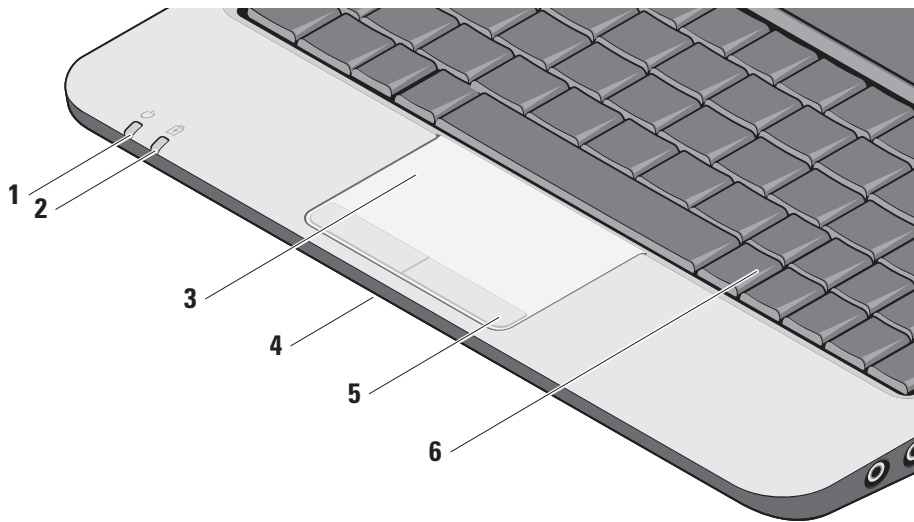
## Ausstattungsmerkmale - Computersockel und Tastatur







- 1  **Betriebsanzeige für die Stromversorgung** – Leuchtet, wenn das System eingeschaltet ist.  
Die Anzeige leuchtet wie folgt:  
Bei Netzbetrieb:
  - Stetig weiß leuchtend – Der Computer ist ein- oder ausgeschaltet oder befindet sich im Ruhezustand und der Akku wird aufgeladen.
  - Weiß blinkend – Der Computer befindet sich im Standby-Modus.
  - Aus – Der Computer ist ausgeschaltet oder befindet sich im Ruhezustand und der Akku ist ausreichend aufgeladen.Bei Akkubetrieb:
  - Stetig weiß leuchtend – Der Computer ist eingeschaltet.
  - Weiß blinkend – Der Computer befindet sich im Standby-Modus.
  - Aus – Der Computer ist ausgeschaltet oder befindet sich im Ruhezustand.
- 2  **Akkuzustandsanzeige** – Blinkt gelb, um anzuzeigen, dass die Akkuladung niedrig ist. Schließen Sie den Netzadapter an, um den Akku aufzuladen.
- 3 **Touchpad** – Bietet dieselbe Funktionalität wie eine Maus (Bewegen des Cursors, Ziehen oder Verschieben ausgewählter Objekte und Links-Klicken durch Tippen auf die Oberfläche).
- 4 **Integriertes analoges Mikrophon** – Bietet qualitativ hochwertigen Ton bei Videochats und Tonaufnahmen.
- 5 **Touchpad-Tasten** – Bieten Funktionen zum Links- und Rechtsklicken wie die Tasten einer Maus.
- 6 **Tastatur** – Die Einstellungen für diese Tastatur lassen sich mithilfe des Dienstprogramms für Systemeinstellungen anpassen.

## Verwenden Ihres ultramobilen Geräts

Weitere Informationen zur Tastatur finden Sie im *Dell-Technologiehandbuch*. Außerdem gibt es Tastenkombinationen für die Wireless- und Lautstärkeregelung.



-  Drücken Sie auf <Fn><2>, um Ihr Wireless-Gerät ein- oder auszuschalten.
-  Drücken Sie auf <Fn><3>, um Einzelheiten über Status und Zustand des Akkus sowie Akkutipps zu erhalten.
-  Drücken Sie auf <Fn><4> für ein Stummschalten des Tons.
-  Drücken Sie auf <Fn><5>, um die Lautstärke zu verringern.
-  Drücken Sie auf <Fn><6>, um die Lautstärke zu erhöhen.

## Ausstattungsmerkmale - Bildschirm

Im Bildschirmrahmen ist Platz für eine optionale Kamera und das zugehörige Doppelmikrofon vorgesehen.

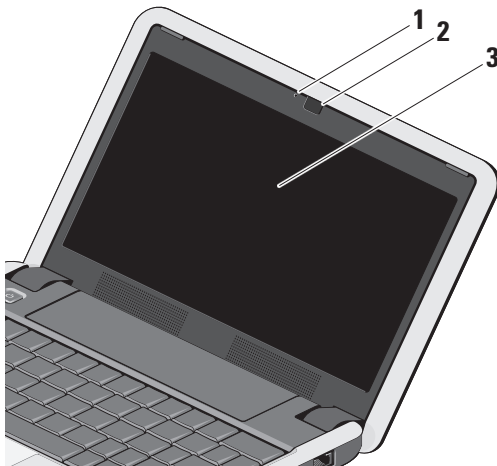

- 1 Aktivitätsanzeige der Kamera (optional)** – Zeigt an, ob die Kamera ein- oder ausgeschaltet ist. Je nach der von Ihnen beim Bestellen des Systems getroffenen Konfigurationsauswahl gehört die Kamera möglicherweise nicht zu den Ausstattungsmerkmalen Ihres Computers.
- 2 Kamera (optional)** – Integrierte Kamera für Videoaufnahmen, Videokonferenzen und Online-Chats. Je nach der von Ihnen beim Kauf des Systems getroffenen Auswahl gehört die Kamera möglicherweise nicht zu den Ausstattungsmerkmalen Ihres Computers.
- 3 Bildschirm** – Die Bildschirmmerkmale können je nach der von Ihnen beim Bestellen des Systems getroffenen Konfigurationsauswahl variieren. Weitere Informationen zu Bildschirmen finden Sie im *Dell Technologiehandbuch*.

## Entfernen und Austauschen des Akkus

**⚠ VORSICHT:** Bei Verwendung ungeeigneter Akkus besteht Brand- oder Explosionsgefahr. Sie sollten in diesem Computer ausschließlich einen von Dell erworbenen Akku verwenden. Setzen Sie keine Akkus aus anderen Computern ein.

**⚠ VORSICHT:** Fahren Sie den Computer herunter und trennen Sie alle externen Kabel (einschließlich Netzadapter) vom Computer, bevor Sie den Akku ausbauen.

- 1 Akkufach-Freigabevorrichtung
- 2 Batterie
- 3 Akkuverriegelung

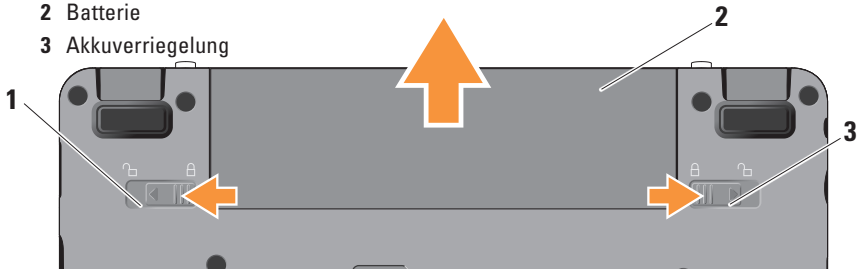

So entfernen Sie den Akku:

1. Fahren Sie den Computer herunter und drehen Sie ihn mit der Unterseite nach oben.
2. Schieben Sie den Riegel der Akkufach-Freigabevorrichtung und der Akkuverriegelung in Richtung der äußeren Kanten.
3. Ziehen Sie den Akku aus dem Fach heraus.

Um den Akku wieder einzusetzen, schieben Sie den Akku in das Akkufach ein, bis er einrastet, und schieben Sie den Riegel der Akkufach-Freigabevorrichtung in die verriegelte Position.

## Funktionen der Software

 **ANMERKUNG:** Weitere Informationen zu den in diesem Abschnitt beschriebenen Themen finden Sie im *Dell-Technologiehandbuch* auf Ihrem Computer oder auf der Dell Support-Website unter **support.dell.com**.

### Produktivität und Kommunikation

Sie können Ihren Computer verwenden, um abhängig von den darauf installierten Anwendungen Präsentationen, Broschüren, Grußkarten, Handzettel und Kalkulationstabellen zu erstellen. Ihrer Bestellung können Sie entnehmen, welche Software bei Auslieferung auf Ihrem Computer installiert ist.

Nachdem Sie eine Verbindung mit dem Internet hergestellt haben, können Sie Websites besuchen, ein E-Mail-Konto einrichten, Dateien herauf- und herunterladen usw.

### Unterhaltung und Multimedia

Sie können mithilfe Ihres Computers Videos anschauen, Spiele spielen sowie Musik und Sendungen von Internet-Radiostationen hören.

### Anpassen des Desktops unter Windows XP

Im Fenster **Darstellung und Sounds anpassen** können Sie Ihren Desktop anpassen und verschiedene Einstellungen bzgl. Darstellung, Auflösung, Hintergrund, Bildschirmschoner usw. ändern.

So greifen Sie auf das Fenster mit den Anzeigeeigenschaften zu:

1. Klicken Sie mit der rechten Maustaste auf einen freien Desktopbereich.
2. Klicken Sie auf **Eigenschaften**, um das Fenster **Anzeigeeigenschaften** zu öffnen und die verfügbaren Anpassungsoptionen kennen zu lernen.

# Beheben von Störungen

Dieser Abschnitt enthält Informationen zum Beheben von Funktionsstörungen des Computers. Wenn Sie mit den folgenden Hinweisen Ihr Problem nicht lösen können, lesen Sie den Abschnitt „Verwenden von Support-Werkzeugen“ auf Seite 30 oder „Kontaktaufnahme mit Dell“ auf Seite 42.

 **VORSICHT: Die Computerabdeckung sollte nur von geschultem Servicemitarbeitern entfernt werden. Im *Service-Handbuch* auf der [Dell Support-Website](http://support.dell.com) unter [support.dell.com](http://support.dell.com) finden Sie ausführliche Anleitungen zur Wartung.**

## Probleme mit dem Netzwerk

### Kabellose Netzwerkverbindungen

#### Wenn die drahtlose Netzwerkverbindung unterbrochen wurde

— Möglicherweise wurde unbeabsichtigt die Wireless-Tastenkombination berührt, wodurch alle Wireless-Verbindungen deaktiviert wurden. Um die Wireless-Verbindungen zu aktivieren, drücken Sie auf <Fn><2>.

— Sie können das WLAN über *Windows Wireless-Netzwerkverbindungen* verwalten, diese finden Sie über die Systemsteuerung.

— Störung können Ihre Drahtlosverbindung unterbrechen. Versuchen Sie, Ihren Computer näher an den Wireless-Router zu bringen.

### Kabelgebundene Netzwerkverbindungen

#### Wenn die Netzwerkverbindung unterbrochen wurde

— Das Netzkabel ist lose oder beschädigt. Überprüfen Sie das Kabel, um sicherzustellen, dass es verbunden und nicht beschädigt ist.

Anhand der Verbindungsintegritätsanzeige auf dem integrierten Netzwerkanschluss können Sie feststellen, ob die Verbindung funktioniert. Die Anzeige liefert außerdem Informationen zum Status:

- Grün — Es besteht eine gute Verbindung zwischen einem 10-MBit/s-Netzwerk und dem Computer.



- Orange — Es besteht eine gute Verbindung zwischen einem 100-MBit/s-Netzwerk und dem Computer.
- Aus — Es wird keine physische Verbindung zum Netzwerk festgestellt.

 **ANMERKUNG:** Die Verbindungsintegritätsanzeige auf dem Netzwerkanschluss gilt nur für die kabelgebundene Netzwerkverbindung. Sie liefert keine Informationen zum Status von kabellosen Verbindungen.

 **ANMERKUNG:** Wenn Sie keine Internetverbindung herstellen können, obwohl dies bereits zu einem anderen Zeitpunkt möglich war, liegt das Problem möglicherweise auf Seiten des Internetdienstanbieters. Wenden Sie sich an Ihren Internetdienstanbieter, um zu erfahren, ob ein Dienstausschlag vorliegt, oder versuchen Sie zu einem späteren Zeitpunkt erneut, die Verbindung herzustellen.

## Probleme mit der Stromversorgung

**Die Betriebsanzeige ist aus** — Der Computer ist ausgeschaltet oder er wird nicht mit Strom versorgt.

- Schließen Sie das Netzkabel erneut an den Netzanschluss des Computers und die Stromsteckdose an.
- Wenn der Computer an eine Steckerleiste angeschlossen ist, vergewissern Sie sich, dass die Steckerleiste an eine Steckdose angeschlossen und eingeschaltet ist. Entfernen Sie außerdem Überspannungsschutz-Zwischenstecker, Steckdosenleisten und Verlängerungskabel, um festzustellen, ob sich der Computer einschalten lässt.
- Stellen Sie sicher, dass die Steckdose Strom liefert, indem Sie probeweise ein anderes Elektroprodukt wie eine Lampe anschließen.
- Überprüfen Sie die Kabelverbindungen des Netzadapters. Wenn der Netzadapter über eine Leuchtanzeige verfügt, vergewissern Sie sich, dass diese leuchtet.

**Die Betriebsanzeige leuchtet stetig weiß und der Computer reagiert nicht** — Der Bildschirm reagiert möglicherweise nicht. Drücken Sie den Betriebsschalter, bis der Computer ausgeschaltet wird und starten Sie den Computer anschließend erneut. Wenn das Problem fortbesteht, finden Sie weitere Informationen im *Dell-Technologiehandbuch* auf Ihrer Festplatte oder auf der Dell Support-Website unter **support.dell.com**.

**Die Betriebsanzeige blinkt weiß** — Der Computer befindet sich im Standby-Modus. Drücken Sie eine Taste auf der Tastatur, bewegen Sie den Touchpad-Zeiger oder eine angeschlossene Maus oder drücken Sie den Betriebsschalter, um den Normalbetrieb wieder aufzunehmen.

**Es treten Störungen auf, die den Empfang Ihres Computers behindern** — Ein unerwünschtes Signal erzeugt Interferenzen, indem es andere Signale unterbricht oder blockiert. Mögliche Ursachen von Störungen sind:

- Netz-, Tastatur- und Mausverlängerungskabel
- Zu viele Geräte an einer Steckdosenleiste

- Mehrere Steckdosenleisten, die mit der gleichen Steckdose verbunden sind

## Probleme mit dem Speicher

**Wenn Sie eine Meldung über unzureichenden Arbeitsspeicher erhalten** —

- Speichern und schließen Sie alle geöffneten Dateien und alle geöffneten Anwendungsprogramme, mit denen Sie nicht arbeiten, um das Problem zu lösen.
- Weitere Informationen zu den Mindestanforderungen finden Sie in der Softwaredokumentation. Installieren Sie ggf. zusätzlichen Speicher (weitere Details finden Sie im *Service-Handbuch* für Ihren Computer unter **support.dell.com**).
- Setzen Sie die Speichermodule neu ein (siehe *Service-Handbuch* auf der Dell Support-Website unter **support.dell.com**), um sicherzustellen, dass der Computer erfolgreich mit den Speichermodulen kommunizieren kann.

### Wenn andere Probleme mit dem Speicher auftreten —

- Befolgen Sie unbedingt die Anweisungen für die Installation des Speichers (siehe *Service-Handbuch* auf der Dell Support-Website unter **support.dell.com**).
- Überprüfen Sie die Kompatibilität Ihrer Speichermodule mit dem Computer. Ihr Computer unterstützt DDR2-Speicher. Weitere Informationen zu den von Ihrem Computer unterstützten Speichertypen finden Sie im Abschnitt „Grundlegende technische Daten“ auf Seite 46.
- Führen Sie Dell Diagnostics aus (siehe „Dell Diagnostics“ auf Seite 33).
- Setzen Sie die Speichermodule neu ein (siehe *Service-Handbuch* auf der Dell Support-Website unter **support.dell.com**), um sicherzustellen, dass der Computer erfolgreich mit den Speichermodulen kommunizieren kann.

### Probleme mit Absturz und Software

**Wenn der Computer nicht startet** — Vergewissern Sie sich, dass das Netzkabel fest mit dem Computer und der Steckdose verbunden ist.

**Ein Programm reagiert nicht mehr** — Beenden Sie das Programm:

1. Drücken Sie die Tastenkombination <Strg><Umschalt><Esc>.
2. Klicken Sie auf **Anwendungen**.
3. Wählen Sie das Programm aus, das nicht mehr reagiert.
4. Klicken Sie auf **Task beenden**.

**Ein Programm stürzt wiederholt ab** — Lesen Sie die entsprechenden Informationen in der Dokumentation zur Software. Deinstallieren Sie gegebenenfalls das Programm und installieren Sie es anschließend erneut.

 **ANMERKUNG:** Anweisungen für die Installation von Software finden Sie im Allgemeinen in der jeweiligen Dokumentation oder auf den mitgelieferten Discs (CD oder DVD).

 **ANMERKUNG:** Ihr Computer wird möglicherweise mit einem externen optischen Laufwerk ausgeliefert. Verwenden Sie ein externes optisches Laufwerk oder ein externes Speichergerät für die Verfahren, bei denen Discs verwendet werden.

### Der Computer reagiert nicht mehr —

 **HINWEIS:** Wenn Sie das Betriebssystem nicht ordnungsgemäß herunterfahren, können Daten verloren gehen.

Schalten Sie den Computer aus. Wenn der Computer nicht mehr reagiert und auch nicht durch Drücken einer Taste auf der Tastatur bzw. Bewegen der Maus aktiviert werden kann, halten Sie den Betriebsschalter gedrückt, bis der Computer ausgeschaltet wird, und starten Sie den Computer anschließend erneut.

### Ein Anwendungsprogramm wurde für eine frühere Version des Betriebssystems Microsoft® Windows® entwickelt —

Führen Sie den Programmkompatibilitäts-Assistenten aus. Der Programmkompatibilitäts-Assistent konfiguriert ein Programm für Windows XP

so, dass es in einer Umgebung ausgeführt wird, die einer älteren Version von Windows ähnelt.

1. Klicken Sie auf **Start** → **Alle Programme** → **Zubehör** → **Programmkompatibilitäts-Assistent**.
2. Klicken Sie auf der Begrüßungsseite auf **Weiter**.
3. Befolgen Sie die Anweisungen auf dem Bildschirm.

### Ein stetig blauer Bildschirm wird angezeigt —

Schalten Sie den Computer aus. Wenn der Computer nicht mehr reagiert und auch nicht durch Drücken einer Taste auf der Tastatur bzw. Bewegen des Touchpad-Zeiger oder der Maus aktiviert werden kann, halten Sie den Betriebsschalter gedrückt, bis der Computer ausgeschaltet wird, und starten Sie den Computer anschließend erneut.

### Andere Probleme mit der Software —

- Erstellen Sie umgehend Sicherungskopien Ihrer Dateien.
- Überprüfen Sie das SSD-Laufwerk oder die CDs mit einem Virusabstastprogramm.

- Speichern und schließen Sie alle geöffneten Dateien oder Programme und fahren Sie Ihren Computer über das Menü **Start** herunter.
- Lesen Sie die Dokumentation zu dem jeweiligen Programm oder kontaktieren Sie den Softwarehersteller:
  - Stellen Sie sicher, dass das Programm mit dem auf Ihrem Computer installierten Betriebssystem kompatibel ist.
  - Vergewissern Sie sich, dass der Computer die Mindesthardwareanforderungen erfüllt, um die Software ausführen zu können. Weitere Informationen finden Sie in der Softwaredokumentation.
  - Stellen Sie sicher, dass das Programm ordnungsgemäß installiert und konfiguriert ist.
  - Stellen Sie sicher, dass kein Konflikt zwischen den Gerätetreibern und dem Programm vorliegt.
- Deinstallieren Sie das Programm und installieren Sie es erneut.
- Schreiben Sie die angezeigte Fehlermeldung auf, diese ist bei der Fehlerbehebung nützlich.

# Verwenden von Support-Werkzeugen

 **ANMERKUNG:** Die Anweisungen in diesem Abschnitt gelten für Computer, auf denen das Betriebssystem Windows XP installiert ist.

## Dell Support Center

Vom **Dell Support Center** werden Sie bei der Suche nach benötigten Service-, Support- und systemspezifischen Informationen unterstützt. Weitere Informationen zum **Dell Support Center** und zu den verfügbaren Tools erhalten Sie, indem Sie auf der Website **support.dell.com** auf die Registerkarte **Services** klicken.



Klicken Sie auf das Symbol  in der Taskleiste, um die Anwendung zu starten. Auf der Startseite finden Sie Links für den Zugriff auf folgende Bereiche:

- Self Help (Informationen zur Selbsthilfe bzgl. Beheben von Störungen, Sicherheit, Systemleistung, Netzwerk/Internet, Sicherung, Wiederherstellung und Windows-Betriebssystem)

- Alerts (Warnmeldungen des technischen Supports, die sich auf Ihren Computer beziehen)
- Assistance from Dell (Technischer Support mit DellConnect™, Kundendienst, Schulungen und Lernhilfen, Anleitungen mit Dell on Call und Online-Tuning mit PC CheckUp)
- About Your System (Systemdokumentation, Garantieinformationen, Systeminformationen, Upgrades und Zubehör)

Im oberen Bereich der **Dell Support Center**-Startseite werden die Modellnummer Ihres Computers sowie die dazugehörige Service-Tag-Nummer und der Express-Servicecode angezeigt.

Weitere Informationen zum **Dell Support Center** finden Sie im *Dell-Technologiehandbuch* auf Ihrem Computer oder auf der Dell Support-Website unter **support.dell.com**.

## Systemmeldungen

Wenn der Computer ein Problem oder einen Fehler identifiziert, zeigt er ggf. eine Systemmeldung an, die Ihnen dabei hilft, die Ursache des Problems und die zu seiner Behebung erforderlichen Maßnahmen zu bestimmen.

 **ANMERKUNG:** Wenn eine angezeigte Meldung in den folgenden Beispielen nicht aufgeführt ist, lesen Sie in der Dokumentation zu dem Betriebssystem oder Programm nach, das beim Auftreten der Störung ausgeführt wurde. Sie können auch im *Service-Handbuch* auf der Dell Support-Website unter **support.dell.com** nachlesen oder weitere Hilfe von Dell anfordern (siehe „Kontaktaufnahme mit Dell“ auf Seite 42).

**Alert! Previous attempts at booting this system have failed at checkpoint [nnnn]. For help in resolving this problem, please note this checkpoint and contact Dell Technical Support (Alarm! Frühere Versuche, das System zu starten, sind bei Prüfpunkt [nnnn] fehlgeschlagen. Um uns bei der Fehlerbehebung zu unterstützen, notieren Sie sich diesen Prüfpunkt und wenden**

### **Sie sich an den technischen Support von Dell) —**

Der Computer konnte die Startroutine in drei aufeinander folgenden Versuchen aufgrund desselben Fehlers nicht abschließen. Unter „Kontaktaufnahme mit Dell“ auf Seite 42 erfahren Sie, wie Sie Hilfe erhalten können.

### **CMOS checksum error**

**(CMOS-Prüfsummenfehler)** — Möglicher Fehler der Systemplatine oder geringe Ladung der Batterie für die Echtzeituhr. Setzen Sie den Akku wieder ein. Im *Service-Handbuch* auf der Dell Support-Website unter **support.dell.com** finden Sie weitere Informationen. Unter „Kontaktaufnahme mit Dell“ auf Seite 42 erfahren Sie, wie Sie Hilfe von Dell anfordern.

### **Solid-state disk (SSD) drive failure**

**(SSD-Laufwerkfehler)** — Möglicher SSD-Laufwerkfehler während POST. Unter „Kontaktaufnahme mit Dell“ auf Seite 42 erfahren Sie, wie Sie Hilfe von Dell anfordern.

### **Solid-state disk (SSD) drive read failure**

**(SSD-Laufwerklesefehler)** — Möglicher SSD-Laufwerkfehler während des SSD-Starttests. Unter „Kontaktaufnahme mit Dell“ auf Seite 42 erfahren Sie, wie Sie Hilfe von Dell anfordern.

**Keyboard failure (Tastaturfehler)** — Tastaturfehler oder instabile Tastaturkabelverbindung.

**No boot device available (Kein Startgerät verfügbar)** — Auf dem SSD-Laufwerk ist keine startfähige Partition vorhanden, das SSD-Laufwerk ist nicht richtig angeschlossen, oder es ist kein startfähiges Gerät vorhanden.

- Ist das SSD-Laufwerk als Startgerät festgelegt, stellen Sie sicher, dass die Kabel ordnungsgemäß angeschlossen sind und das Laufwerk installiert und als Startlaufwerk partitioniert ist.
- Rufen Sie das System-Setup-Programm auf und prüfen Sie, ob die Angaben zur Startreihenfolge stimmen (siehe *Service-Handbuch* auf der Dell Support-Website unter [support.dell.com](http://support.dell.com)).

**No timer tick interrupt (Keine Prozessorunterbrechung bei Zeitgebersignal)** — Möglicherweise ist ein Chip auf der Systemplatine oder die Hauptplatine fehlerhaft (siehe *Service-Handbuch* auf der Dell Support-Website unter [support.dell.com](http://support.dell.com)).

**USB over current error (USB-Überstromfehler)** — Trennen Sie das USB-Gerät vom Computer.

Das USB-Gerät benötigt zum einwandfreien Funktionieren mehr Strom. Verwenden Sie eine externe Stromquelle für das USB-Gerät oder wenn das Gerät über zwei USB-Kabel verfügt, schließen Sie beide an.

**NOTICE - Solid-state Drive SELF MONITORING SYSTEM has reported that a parameter has exceeded its normal operating range. Dell recommends that you back up your data regularly. A parameter out of range may or may not indicate a potential hard drive problem (Hinweis: Das SELF MONITORING SYSTEM des SSD-Laufwerks hat gemeldet, dass ein Parameter den Wertebereich für den normalen Betrieb überschritten hat. Dell empfiehlt, dass Sie Ihre Daten regelmäßig sichern. Ein außerhalb des normalen Wertebereichs liegender Parameterwert kann auf ein mögliches Problem mit dem SSD-Laufwerk hinweisen)** — S.M.A.R.T-Fehler, möglicherweise ein SSD-Laufwerkfehler. Diese Funktion kann im BIOS-Setup aktiviert oder deaktiviert werden (unter „Kontaktaufnahme mit Dell“ auf Seite 42 erfahren Sie, wie Sie weitere Hilfe erhalten).



## Hardware-Ratgeber

Wenn ein Gerät während der Betriebssysteminstallation nicht erkannt wird oder zwar erkannt, jedoch nicht einwandfrei konfiguriert wird, können Sie die Inkompatibilität mit dem **Ratgeber bei Hardwarekonflikten** beheben.

So starten Sie den Hardware-Ratgeber:

1. Klicken Sie auf **Start** → **Hilfe und Support**.
2. Geben Sie im Suchfeld den Text `hardware troubleshooter` (Ratgeber bei Hardwarekonflikten) ein und drücken Sie anschließend die Eingabetaste, um mit der Suche zu beginnen.
3. Wählen Sie in der Liste der Suchergebnisse die Option aus, die das Problem am besten beschreibt, und fahren Sie mit den übrigen Schritten zur Fehlerbehebung fort.

## Dell Diagnostics

Wenn Probleme mit dem Computer auftreten, führen Sie die unter „Probleme mit Absturz und Software“ auf Seite 27 aufgeführten Maßnahmen durch und führen Sie das Programm Dell Diagnostics aus, bevor Sie von Dell technische Unterstützung anfordern.

Wir empfehlen Ihnen, diese Anweisungen vor Beginn der Arbeiten auszudrucken.

 **HINWEIS:** Dell Diagnostics wird ausschließlich auf Dell ausgeführt.

 **ANMERKUNG:** Die *Drivers and Utilities*-Disc ist optional und möglicherweise nicht im Lieferumfang Ihres Computer enthalten.

Siehe *Dell-Technologiehandbuch*, um die Konfigurationsinformationen Ihres Computers zu überprüfen, und stellen Sie sicher, dass das Gerät, das Sie testen möchten, im System-Setup angezeigt wird und aktiv ist.

Starten Sie Dell Diagnostics vom SSD-Laufwerk oder von der *Drivers and Utilities*-Disc.

### Starten von Dell Diagnostics vom SSD-Laufwerk

Das Programm „Dell Diagnostics“ befindet sich auf dem SSD-Laufwerk in einer verborgenen Partition.

 **ANMERKUNG:** Falls Ihr Computer nicht in der Lage ist, ein Monitorbild anzuzeigen, wenden Sie sich an Dell (siehe „Kontaktaufnahme mit Dell“ auf Seite 42).

1. Vergewissern Sie sich, dass der Computer mit einer funktionsfähigen Steckdose verbunden ist.
2. Schalten Sie den Computer ein bzw. führen Sie einen Neustart durch.
3. Wenn das DELL™-Logo angezeigt wird, drücken Sie sofort <0>. Wählen Sie **Diagnostics** aus dem Startmenü, und drücken Sie die <Eingabetaste>.

 **ANMERKUNG:** Wird das Betriebssystem-Logo angezeigt, haben Sie zu lange gewartet. Warten Sie in diesem Fall, bis der Microsoft® Windows®-Desktop angezeigt wird. Fahren Sie anschließend den Computer herunter und versuchen Sie es erneut.



 **ANMERKUNG:** Wird eine Systemmeldung mit dem Inhalt angezeigt, dass keine Dienstprogrammpartition ermittelt werden konnte, führen Sie Dell Diagnostics unter Verwendung der *Drivers and Utilities*-Disc aus.

4. Drücken Sie eine beliebige Taste, um Dell Diagnostics von der entsprechenden Diagnose-Dienstprogrammpartition auf dem SSD-Laufwerk zu starten.

### Starten von Dell Diagnostics unter Verwendung der Drivers and Utilities-Disc

 **ANMERKUNG:** Ihr Computer wird möglicherweise mit einem externen optischen Laufwerk ausgeliefert. Verwenden Sie ein externes optisches Laufwerk oder ein externes Speichergerät für die Verfahren, bei denen Discs verwendet werden.

1. Legen Sie die *Drivers and Utilities*-Disc ein.
2. Fahren Sie den Computer herunter und starten Sie ihn erneut. Wenn das DELL-Logo angezeigt wird, drücken Sie sofort <0>.

-  **ANMERKUNG:** Wird das Betriebssystem-Logo angezeigt, haben Sie zu lange gewartet. Warten Sie in diesem Fall, bis der Microsoft® Windows®-Desktop angezeigt wird. Fahren Sie anschließend den Computer herunter und versuchen Sie es erneut.
-  **ANMERKUNG:** Im nächsten Schritt wird die Startreihenfolge temporär für einen Startvorgang geändert. Beim nächsten Systemstart wird der Computer entsprechend der im System-Setup-Programm festgelegten Gerätereihenfolge hochgefahren.
3. Wenn die Liste der startfähigen Geräte angezeigt wird, wählen Sie **CD/DVD/CD-RW** und drücken Sie die <Eingabetaste>.
  4. Wählen Sie die Option **Boot from CD-ROM** (Von CD-ROM starten) aus dem angezeigten Menü, und drücken Sie die <Eingabetaste>.
  5. Geben Sie 1 ein, um das CD-Menü zu starten, und drücken Sie die <Eingabetaste>, um fortzufahren.
  6. Wählen Sie **Run the 32 Bit Dell Diagnostics** (32-Bit-Dell Diagnostics ausführen) aus der nummerierten Liste. Sind mehrere Versionen aufgelistet, wählen Sie die für Ihren Computer geeignete Version.
  7. Wenn das Dell Diagnostics-**Hauptmenü** (Main Menu) angezeigt wird, wählen Sie den Test, den Sie ausführen möchten.

# Neuinstallation des Betriebssystems

Wenn im Lieferumfang Ihres Computers ein Betriebssystem-Datenträger enthalten war, können Sie das Betriebssystem über diesen Datenträger wiederherstellen. Bei Verwendung der Betriebssystem-Disc werden jedoch alle Daten auf dem SSD-Laufwerk gelöscht.

 **ANMERKUNG:** Ihr Computer wird möglicherweise mit einem externen optischen Laufwerk ausgeliefert. Verwenden Sie ein externes optisches Laufwerk oder ein externes Speichergerät für die Verfahren, bei denen Discs verwendet werden.

## Neuinstallieren des Windows-Betriebssystems

### Bevor Sie beginnen

Wenn Sie beabsichtigen, das Windows-Betriebssystem neu zu installieren, um ein Problem mit einem neu installierten Treiber zu beheben, verwenden Sie zunächst die Windows-Funktion zum Zurücksetzen von Gerätetreibern.

 **HINWEIS:** Sichern Sie vor der Installation sämtliche Datendateien auf Ihrem primären SSD-Laufwerk. Bei herkömmlichen SSD-Laufwerkskonfigurationen handelt es sich bei dem Primärlaufwerk um das Laufwerk, das zuerst vom Computer erkannt wird.

Zum Neuinstallieren von Windows benötigen Sie Folgendes:

- *Dell-Betriebssystem-Disc*
- *Dell Drivers and Utilities-Disc*

 **ANMERKUNG:** Die *Dell Drivers and Utilities-Disc* enthält Treiber, die im Verlauf der Montage Ihres Computers installiert wurden. Verwenden Sie die *Dell Drivers and Utilities-Disc* zum Laden aller erforderlichen Treiber. Je nachdem, wo Sie Ihren Computer erworben oder ob Sie die Discs angefordert haben, sind die *Drivers and Utilities-Discs* und die *Betriebssystem-Disc* unter Umständen nicht im Lieferumfang Ihres Computers enthalten.

### Neuinstallation von Windows XP

Der vollständige Neuinstallationsprozess kann ein bis zwei Stunden in Anspruch nehmen. Nach der Neuinstallation des Betriebssystems müssen Sie Gerätetreiber, Virenschutzprogramme und weitere Softwareprogramme ebenfalls neu installieren.

1. Speichern und schließen Sie alle geöffneten Dateien und beenden Sie alle geöffneten Programme.
2. Legen Sie den *Betriebssystem*-Datenträger ein.
3. Wenn die Meldung **Windows installieren** angezeigt wird, klicken Sie auf **Beenden**.
4. Starten Sie den Computer neu.
5. Wenn das DELL-Logo angezeigt wird, drücken Sie sofort <0>.

 **ANMERKUNG:** Wird das Betriebssystem-Logo angezeigt, haben Sie zu lange gewartet. Warten Sie in diesem Fall, bis der Microsoft® Windows®-Desktop angezeigt wird. Fahren Sie anschließend den Computer herunter und versuchen Sie es erneut.

 **ANMERKUNG:** Im nächsten Schritt wird die Startreihenfolge temporär für einen Startvorgang geändert. Beim nächsten Systemstart wird der Computer entsprechend der im System-Setup-Programm festgelegten Gerätereihenfolge hochgefahren.

6. Wenn die Liste der startfähigen Geräten angezeigt wird, wählen Sie **CD/DVD/CD-RW Drive** (CD/DVD/CD-RW-Laufwerk), und drücken Sie die <Eingabetaste>.

 **ANMERKUNG:** Ihr Computer wird möglicherweise mit einem externen optischen Laufwerk ausgeliefert. Verwenden Sie ein externes optisches Laufwerk oder ein externes Speichergerät für die Verfahren, bei denen Discs verwendet werden.

7. Drücken Sie eine beliebige Taste, um **Boot from CD-ROM** (Von CD-ROM starten) auszuwählen. Folgen Sie den Anweisungen auf dem Bildschirm, um die Installation abzuschließen.

# Wie Sie Hilfe bekommen

Bei Problemen mit Ihrem Computer können Sie folgende Schritte durchführen, um das Problem zu identifizieren und zu beheben:

1. Lesen Sie die Informationen und Anleitungen unter „Beheben von Störungen“ auf Seite 24, die sich auf das Problem beziehen, mit dem Sie es gegenwärtig zu tun haben.
2. Lesen Sie die Anleitung zum Ausführen von Dell Diagnostics unter „Dell Diagnostics“ auf Seite 33.
3. Füllen Sie die „Diagnose-Checkliste“ auf Seite 41 aus.
4. Nutzen Sie die umfangreichen Online-Dienste auf der Dell Support-Website ([support.dell.com](http://support.dell.com)), um Hilfe bei der Installation und Behebung von Störungen zu erhalten. Eine weiterführende Liste der Online-Support-Dienste von Dell finden Sie unter „Online-Dienste“ auf Seite 39.
5. Wenn die Probleme durch Befolgen der vorangehenden Schritte nicht behoben werden konnten, lesen Sie die Abschnitte

„Vor Ihrem Anruf“ auf Seite 41 sowie „Kontaktaufnahme mit Dell“ auf Seite 42.

 **ANMERKUNG:** Rufen Sie den technischen Support von Dell über ein Telefon neben oder in der Nähe des Computers an, damit der Support-Mitarbeiter Sie bei den erforderlichen Schritten unterstützen kann.

 **ANMERKUNG:** Das Express-Servicecode-System von Dell steht möglicherweise nicht in allen Ländern zur Verfügung.

Geben Sie nach Aufforderung des automatischen Telefonsystems den Express-Servicecode ein, damit Sie direkt mit dem zuständigen Support-Mitarbeiter verbunden werden können. Wenn Sie keinen Express-Servicecode haben, öffnen Sie das Verzeichnis **Dell Accessories** (Dell Zubehör), doppelklicken Sie auf das Symbol **Express Service Code**, und befolgen Sie die weiteren Anweisungen.

 **ANMERKUNG:** Einige der nachstehend aufgeführten Dienstleistungen sind nicht in allen Ländern durchgängig verfügbar. Informationen hierzu erhalten Sie vom Fachhändler vor Ort.

## Technischer Support und Kundendienst

Der Support-Service von Dell steht Ihnen zur Verfügung, um Ihnen alle Fragen rund um die Hardware von Dell zu beantworten. Die Mitarbeiter des Technischen Supports verwenden computergestützte Diagnoseprogramme, um die Fragen schnell und präzise zu beantworten.

Um Kontakt mit dem technischen Support von Dell aufzunehmen, lesen Sie zuerst die Informationen unter „Vor Ihrem Anruf“ auf Seite 41 sowie die Kontaktinformationen für Ihre Region, oder Sie besuchen die Support-Website unter **support.dell.com**.

## Online-Dienste

Auf den folgenden Websites können Sie mehr über Produkte und Dienstleistungen von Dell erfahren:

- **www.dell.com**
- **www.dell.com/ap** (nur für den asiatisch-pazifischen Raum)
- **www.dell.com/jp** (nur für Japan)
- **www.euro.dell.com** (nur für Europa)
- **www.dell.com/la** (Lateinamerika und Karibik)
- **www.dell.ca** (nur für Kanada)

Dell-Support ist über folgende Websites und E-Mail-Adressen erreichbar:

Dell-Support-Websites

- **support.dell.com**
- **support.jp.dell.com** (nur für Japan)
- **support.euro.dell.com** (nur für Europa)

E-Mail-Adressen von Dell Support

- **mobile\_support@us.dell.com**
- **support@us.dell.com**
- **la-techsupport@dell.com** (nur für Lateinamerika und karibische Länder)
- **apsupport@dell.com** (nur für den asiatisch-pazifischen Raum)

## Wie Sie Hilfe bekommen

E-Mail-Adressen für Dell-Marketing und -Vertrieb

- **apmarketing@dell.com** (nur für den asiatisch-pazifischen Raum)
- **sales\_canada@dell.com** (nur für Kanada)

Anonymes FTP (File Transfer Protocol [Dateiübertragungsprotokoll])

- **ftp.dell.com**

Melden Sie sich an als user: *anonymous*, und verwenden Sie Ihre E-Mail-Adresse als Kennwort.

## AutoTech Service

AutoTech—der automatische technische Support von Dell—bietet Ihnen aufgezeichnete Antworten auf die Fragen, die Dell-Kunden am häufigsten zu Laptop- und Desktop-Computern stellen.

Wenn Sie AutoTech anrufen, können Sie mithilfe der Telefontasten das Thema auswählen, das Ihre Fragen behandelt. Unter „Kontaktaufnahme mit Dell“ auf Seite 42 erfahren Sie, wie Sie die entsprechende Rufnummer für einen Anruf aus Ihrer Region ermitteln.

## Automatischer Auftragsauskunftsservice

Um den Status der von Ihnen bestellten Dell-Produkte abzufragen, können Sie die Website **support.dell.com**, besuchen oder den automatischen Auftragsauskunftsdienst anrufen. Über eine Bandansage werden Sie zur Angabe bestimmter Informationen aufgefordert, die erforderlich sind, um Ihre Bestellung zu finden und darüber Auskunft zu geben. Unter „Kontaktaufnahme mit Dell“ auf Seite 42 erfahren Sie, wie Sie die entsprechende Rufnummer für einen Anruf aus Ihrer Region ermitteln.

Sollten sich Probleme mit einer Bestellung ergeben (fehlende oder falsche Teile, fehlerhafte Rechnung), setzen Sie sich mit dem Kundendienst von Dell in Verbindung. Halten Sie beim Anruf Lieferschein oder Packzettel bereit. Unter „Kontaktaufnahme mit Dell“ auf Seite 42 erfahren Sie, wie Sie die entsprechende Rufnummer für einen Anruf aus Ihrer Region ermitteln.



## Produktinformationen

Wenn Sie Informationen zu weiteren Produkten von Dell benötigen oder eine Bestellung aufgeben möchten, besuchen Sie die Website von Dell unter **www.dell.com**. Unter „Kontaktaufnahme mit Dell“ auf Seite 42 erfahren Sie, wie Sie die entsprechende Rufnummer für einen Anruf aus Ihrer Region oder für ein Gespräch mit einem Vertriebsspezialisten ermitteln.

## Vor Ihrem Anruf

 **ANMERKUNG:** Halten Sie beim Anruf den Express-Servicecode bereit. Mit diesem Code werden Sie durch das automatische Support-Telefonsystem schneller verbunden. Sie werden möglicherweise auch nach Ihrer Service-Tag-Nummer gefragt (die Sie an der Rückseite oder Unterseite Ihres Computers finden).

Vergessen Sie nicht, die Diagnose-Checkliste auszufüllen. Wenn möglich, sollten Sie Ihren Computer einschalten, bevor Sie Dell zur Unterstützung anrufen, sowie ein Telefon in der Nähe des Computers verwenden. Während des Anrufs sollten Sie in der Lage sein, einige

Befehle einzugeben, detaillierte Informationen während des Betriebs zu nennen oder andere Fehlerbehebungsverfahren auszuprobieren, die nur am Computer durchgeführt werden können. Die Computerdokumentation sollte immer griffbereit sein.

## Diagnose-Checkliste

- Name:
- Datum:
- Adresse:
- Telefonnummer:
- Service-Tag-Nummer (Strichcode auf der Rück- oder Unterseite des Computers):
- Express-Servicecode:
- Rücksendegenehmigungsnummer (falls von einem Dell-Mitarbeiter ausgegeben):
- Betriebssystem und Version:
- Geräte:
- Erweiterungskarten:
- Sind Sie an ein Netzwerk angeschlossen? Ja/Nein
- Netzwerk, Version und Netzwerkadapter:
- Programme und Versionen:

## Wie Sie Hilfe bekommen

Ermitteln Sie mithilfe der Dokumentation zum Betriebssystem den Inhalt der Startdateien Ihres Computers. Drucken Sie diese Dateien, falls ein Drucker angeschlossen ist. Notieren Sie andernfalls den Inhalt der Dateien, bevor Sie Dell anrufen.

- Fehlermeldung, Signaltoncode oder Diagnosecode:
- Beschreibung des Problems und der bereits durchgeführten Maßnahmen zur Fehlerbeseitigung:

## Kontaktaufnahme mit Dell

 **ANMERKUNG:** Lesen Sie den Abschnitt „Vor Ihrem Anruf“ auf Seite 41, bevor Sie sich an Dell wenden.

Kunden in den USA verwenden die Rufnummer 800-WWW-DELL (800-999-3355).

 **ANMERKUNG:** Wenn Sie nicht über eine aktive Internetverbindung verfügen, können Sie Kontaktinformationen auch auf Ihrer Auftragsbestätigung, dem Lieferschein, der Rechnung oder im Dell-Produktkatalog finden.

Dell stellt verschiedene online-basierte und telefonische Support- und Serviceoptionen bereit. Da die Verfügbarkeit dieser Optionen je nach Land und Produkt variiert, stehen einige Services möglicherweise in Ihrer Region nicht zur Verfügung.

Gehen Sie wie folgt vor, um sich mit Dell in Verbindung zu setzen und Fragen zu übermitteln, die den Vertrieb, den technischen Support oder den Kundendienst betreffen:

1. Besuchen Sie **support.dell.com**.
2. Vergewissern Sie sich, dass unten auf der Seite im Dropdown-Menü **Choose A Country/Region** (Land/Region auswählen) die gewünschte Länder- oder Regionsoption ausgewählt ist.
3. Klicken Sie links auf der Seite auf **Kontaktieren Sie uns**.
4. Klicken Sie je nach Bedarf auf den entsprechenden Service- oder Support-Link.
5. Wählen Sie die für Sie am besten geeignete Methode der Kontaktaufnahme.

# Weitere Informationen und Ressourcen

**Ziel/Aufgabe:****Informationsquelle/Ressource:**

---

Neuinstallation des Betriebssystems.

---

Betriebssystem-Datenträger

Ausführen eines Diagnoseprogramms für Ihren Computer, Neuinstallieren der Laptop-Systemsoftware, Aktualisieren von Treibern für den Computer oder Lesen von Infodateien.

---

*Drivers and Utilities-Disc*



**ANMERKUNG:** Treiber und Dokumentationsaktualisierungen finden Sie auf der Dell™ Support-Website unter **support.dell.com**.

---

Zugriff auf grundlegende Informationen zu folgenden Themen: Betriebssystem, Wartung von Peripheriegeräten, Internet, Bluetooth®, Netzwerke und E-Mail.

---

*Dell-Technologiehandbuch* auf Ihrem Computer oder auf der Dell Support-Website unter **support.dell.com**.

### Ziel/Aufgabe:

---

Aufrüsten Ihres Computers mit neuem oder zusätzlichem Speicher oder einem neuen SSD-Laufwerk.

Neuinstallieren oder Austauschen eines beschädigten Bauteils.

---

Abrufen von sicherheitsrelevanten Best Practice-Informationen für Ihren Computer.

Überprüfen von Garantieinformationen, Verkaufs- und Lieferbedingungen (nur für USA), Sicherheitshinweisen, Betriebsbestimmungen, Informationen zur Ergonomie und Endbenutzer-Lizenzvereinbarung.

---

### Informationsquelle/Ressource:

---

*Service-Handbuch* auf der Dell Support-Website unter **support.dell.com**



**ANMERKUNG:** In einigen Ländern kann das Öffnen des Computers und der Austausch von Teilen zum Verlust der Garantie führen. Überprüfen Sie zuerst Ihre Garantie- und Rückgabebestimmungen, bevor Sie an Komponenten im Innern des Computers arbeiten.

---

Die Dokumente mit Sicherheitshinweisen und Zulassungsinformationen im Lieferumfang Ihres Computers sowie die Regulatory Compliance Homepage (Startseite mit weiteren Informationen zu Betriebsbestimmungen) unter **www.dell.com/regulatory\_compliance**.

---

**Ziel/Aufgabe:**

Ermitteln der Service-Tag-Nummer oder des Express-Servicecode—Die Service-Tag-Nummer benötigen Sie zum Identifizieren Ihres Computers auf der Support-Website **support.dell.com** oder für die Kontaktaufnahme mit dem technischen Support.

**Informationsquelle/Ressource:**

Rück- und Unterseite Ihres Computers

Suche nach Treibern und Downloads.

Zugriff auf den technischen Support und Kundendienst.

Überprüfen des Auftragsstatus von neuen Bestellungen.

Suche nach Lösungen und Antworten auf häufig gestellte Fragen.

Zugriff auf Angaben zu den neuesten technischen Änderungen bzw. Detailinformationen zu technischen Fragen für erfahrene Benutzer oder Techniker.

Dell™ Support-Website unter **support.dell.com**.

# Grundlegende Technische Daten

## Systemmodell - Dell Inspiron 910

In diesem Abschnitt finden Sie grundlegende Informationen technischer Art, die Sie möglicherweise beim Einrichten und Aufrüsten des Computers oder beim Aktualisieren von Treibern benötigen.

 **ANMERKUNG:** Die angebotenen Konfigurationen können je nach Region variieren. Weitere Informationen zur Konfiguration Ihres Computers erhalten Sie, indem Sie auf **Start** → **Hilfe und Support** klicken und die Option zum Anzeigen von Informationen über Ihren Computer auswählen.

### Prozessor

Typ	Intel® Atom™ N270
L2-Cache	512 KB
Externe Busfrequenz	533 MHz

### Speicher

Anschlüsse	ein intern zugänglicher SO-DIMM-Steckplatz
Modulkapazitäten	512 MB und 1 GB
Speichertyp	533/667/800 MHz DDR2 SO-DIMM
Mögliche Speicher-konfigurationen	512 MB und 1 GB

 **ANMERKUNG:** Anleitungen zum Aufrüsten des Speichers finden Sie im *Service-Handbuch* auf der Dell Support-Website unter **support.dell.com**.

### Systeminformationen

System-Chipsatz	Intel 945GSE
Datenbusbreite	64 Bit
DRAM-Busbreite	64-Bit-Busse mit Einzelkanal
Adressbusbreite (Prozessor)	32 Bit
Flash-EPROM	1 MB
PCI-Bus	32 Bit

### Interner Speicher

Typ	SSD-Laufwerk (Solid State Drive) (MLC)
Kapazität	4 GB, 8 GB oder 16 GB

### Kommunikation

Modemtyp	externes V.92 56 K USB-Modem
Modemschnittstelle	Universal Serial Bus (USB)
Netzwerk-kartenanschluss	10/100 Ethernet-LAN auf Systemplatine
Wireless	WWAN (Mini-Card), interne WLAN (Mini-Card) mit WiFi bg, Bluetooth®-Wireless-Technologie

### Video

Video-Controller	Intel 945GSE UMA
Videospeicher	8 MB Systemspeicher (shared)
LCD-Schnittstelle	LVDS

## Grundlegende Technische Daten

### Audio

---

Typ	High-Definition-Audio für 2-Mehrkanal-Tonsysteme
Controller	Realtek ALC268
Stereoumwandler	24 Bit (Analog-auf-Digital und Digital-auf-Analog)
Interne Schnittstelle	Intel High-Definition-Audio
Externe Schnittstelle	integriertes analoges Mikrofon, Mikrofonbuchse, Anschluss für Stereokopfhörer/-lautsprecher
Lautsprecher	zwei 4-Ohm-Lautsprecher
Interner Verstärker	0,5 Watt pro Kanal bei 4 Ohm
Lautstärkeregler	Programmenüs

### Anschlüsse und Steckplätze

---

Audio	integriertes analoges Mikrofon, Mikrofonanschluss, ein Stereo-Kopfhörer/Lautsprecher-Anschluss
Mini-Card	zwei Steckplätze für Typ IIIA Full Mini-Cards
Netzwerk-kartenanschluss	RJ-45-Anschluss
USB	drei 4-polige USB 2.0-konforme Anschlüsse
Video	15-poliger Anschluss



**Bildschirm**

Typ (TrueLife)	8,9 Zoll WSVGA
<i>Abmessungen:</i>	
Höhe	129,55 mm
Breite	213,36 mm
Maximale Auflösung	1024 x 600
Bildwiederhol- frequenz	60 Hz
Betriebswinkel	0° (geschlossen) bis 135°
Luminanz	Mindestens 162, typischerweise 180 cd/m <sup>2</sup> (5-Punkt- Durchschnitt)

**Bildschirm**

<i>Betrachtungswinkel:</i>	
Horizontal	±40° (LED) min.
Vertikal	+15°/–30° (LED) min.
Bildpunktgröße	0,1905 x 0,189 mm
Regler	Die Helligkeit kann mit Tastenkombinationen der Tastatur gesteuert werden (für Details, siehe <i>Dell Technologiehandbuch</i> ).

**Tastatur**

Anzahl der Tasten	61 (USA und Kanada); 66 (Europa); 68 (Japan); 62 (Korea)
-------------------	--

## Grundlegende Technische Daten

### Kamera (optional)

---

Pixel	0,3 Megapixel 1,3 Megapixel
Videoauflösung	320 x 240 ~ 1280 x 1024 (640 x 480 bei 30 fps)
Diagonaler Betrachtungswinkel	66°

### Touchpad

---

X/Y-Positionsauflösung (Grafiktabellenmodus)	240 CPI
<i>Größe:</i>	
Breite	62 mm sensoraktiver Bereich
Höhe	32,5 mm Rechteck

### Batterie

---

Typ	Lithium-Ionen-Akku mit 4 Zellen
Tiefe	58,23 mm
Höhe	21,5 mm
Breite	140,6 mm
Gewicht	0,23 kg
Spannung	14,8 V Gleichspannung
<i>Ladezeit (ca):</i>	
Bei ausgeschaltetem Computer	4 Stunden

### Batterie

Betriebsdauer	Die Akkubetriebsdauer hängt von den Betriebsbedingungen ab und kann bei verbrauchsintensiven Bedingungen wesentlich kürzer sein. Weitere Informationen finden Sie im <i>Dell-Technologiehandbuch</i> .
Lebensdauer (ca.)	300 Entlade-/Aufladezyklen
<i>Temperaturbereich:</i>	
Betrieb	0 °C bis 35 °C
Bei Lagerung	-40 °C bis 65 °C
Knopfzellenbatterie	CR-2032

### Netzadapter

Eingangsspannung	100–240 V Wechselspannung
Eingangsstrom (maximal)	1,0 A
Eingangsfrequenz	50–60 Hz
Ausgangsleistung	30 W
Ausgangsstrom	1,58 A (max.)
Ausgangsnennspannung	19,0 V Gleichspannung
<i>Abmessungen:</i>	
30 W (APD)	
Höhe	59,2 mm
Breite	34,0 mm
Tiefe	85,0 mm
Gewicht (mit Kabeln)	0,15 kg
30 W (ESP)	

### Netzadapter

---

Höhe	57,0 mm
Breite	40,0 mm
Tiefe	80,0 mm
Gewicht (mit Kabeln)	0,18 kg
30 W (PI)	

Höhe	70,0 mm
Breite	36,0 mm
Tiefe	78,0 mm
Gewicht (mit Kabeln)	0,156 kg

### Abmessungen und Gewicht

---

Höhe	27,2 mm bis 31,7 mm
Breite	232 mm
Tiefe	172 mm

### Abmessungen und Gewicht

---

Gewicht (bei Akku mit vier Zellen):	
Konfigurierbar bis unter	1,07 kg

### Umgebung

---

#### *Temperaturbereich:*

Betrieb	0 °C bis 35 °C
Bei Lagerung	-40 °C bis 65 °C

#### *Relative Luftfeuchtigkeit (max.):*

Betrieb	10 % bis 90 % (nicht-kondensierend)
Bei Lagerung	5 % bis 95 % (nicht-kondensierend)

**Umgebung**

---

*Zulässige Erschütterung (erzeugt durch ein Vibrationsspektrum, das eine Benutzerumgebung simuliert):*

Betrieb	0,66 G Effektivbeschleunigung (GRMS)
Bei Lagerung	1,3 G Effektivbeschleunigung (GRMS)

*Zulässige Stoßeinwirkung (gemessen in Parkposition des SSD-Laufwerks und 2-ms-Halbsinus-Impuls).*

Betrieb	110 G
Bei Lagerung	163 G

**Umgebung**

---

*Höhe über NN  
(maximal):*

Betrieb	-15,2 bis 3048 m
Bei Lagerung	-15,2 bis 10 668 m
Luft- verschmutzungs- klasse	G2 oder geringer gemäß ISA-S71.04-1985

# Stichwortverzeichnis

## A

AutoTech **40**

## B

Beheben von Störungen **24**

Bestellstatus **40**

## C

Chipsatz **47**

Computer, Einrichten **5**

## D

Dell anrufen **41**

Dell Support Center **30**

Dell Support-Website **45**

Dell-Technologiehandbuch

Weitere Informationen **43**

Diagnose-Checkliste **41**

**54**

## E

E-Mail-Adressen

Für technischen Support **39**

E-Mail-Adressen des Supports **39**

Erneut installieren

Windows **36**

Erweiterungsbus **47**

## F

FTP-Anmeldung, Anonym **40**

## H

Hardwareprobleme

Diagnose **33**

Hardware-Ratgeber **33**

Hilfe

Hilfe und Support anfordern **38**

**I**

Internetverbindung **10**

ISP (Internet Service Provider)

Internetdienstanbieter (ISP) **10**

**K**

Kabelgebundenes Netzwerk

Netzwerkkabel, Anschließen **7**

Kundendienst **39**

**L**

Luftzirkulation, Sicherstellen **5**

Luftzirkulation, Zulassen **5**

**M**

Microsoft® Windows® XP

Erneut installieren **37**

Programmkompatibilitäts-Assistent **28**

Setup **10**

**N**

Netzadapter

Größe und Gewicht **51, 52**

Netzwerkverbindung

Reparieren **24**

**O**

Online-Kontaktaufnahme mit Dell **42**

**P**

Probleme, Beheben **24**

Produkte

Informationen und Erwerb **41**

Prozessor **46**

**R**

Ressourcen, Weitere **43**

## Stichwortverzeichnis

### S

- Schäden, Vermeiden **5**
- Setup, Bevor Sie beginnen **5**
- Softwarefunktionen **23**
- Softwareprobleme **27**
- Speicherprobleme
  - Beheben **26**
- Speicherunterstützung **46**
- Steckdosenleisten, Verwenden **6**
- Stromversorgungsprobleme, Beheben **25**
- Support, Websites
  - Weltweit **39**
- Systemmeldungen **31**
- System-Neuinstallationsoptionen **36**

### T

- Technische Daten **46**
- Technischer Support **39**
- Treiber und Downloads **45**

### V

- Verbinden
  - Mit dem Internet **10**

### W

- Weitere Informationsquellen **43**
- Windows, erneut installieren **36**
- Wireless-Netzwerkverbindung **24**