

Manuel du propriétaire du Dell™ Inspiron™ 1720

Modèle PP22X

Remarques, avis et précautions



REMARQUE : Une REMARQUE fournit des informations importantes qui vous aident à mieux utiliser votre ordinateur.



AVIS : Un AVIS vous avertit d'un risque d'endommagement du matériel ou de perte de données et vous indique comment éviter le problème.



PRÉCAUTION : Une PRÉCAUTION indique un risque potentiel d'endommagement du matériel, de blessure corporelle ou de mort.

Les informations de ce document sont sujettes à modification sans préavis.

© 2007–2008 Dell Inc. Tous droits réservés.

La reproduction de ce document, de quelque manière que ce soit, sans l'autorisation écrite de Dell Inc. est strictement interdite.

Marques utilisées dans ce document : *Dell*, le logo *DELL*, *YOURS IS HERE*, *Inspiron*, *Wi-Fi Catcher* et *Dell MediaDirect* sont des marques de Dell Inc. ; *Intel* est une marque déposée et *Core* est une marque d'Intel Corporation ; *Microsoft*, *Windows* et *Windows Vista* sont des marques ou des marques déposées de Microsoft Corporation aux États-Unis et/ou dans d'autres pays ; *Blu-ray Disc* est une marque de la Blu-ray Disc Association ; *Bluetooth* est une marque déposée appartenant à Bluetooth SIG, Inc. et utilisée par Dell sous licence.

D'autres marques et noms commerciaux peuvent être utilisés dans ce document pour faire référence aux entités se réclamant de ces marques et de ces noms ou à leurs produits. Dell Inc. rejette tout intérêt propriétaire dans les marques et les noms commerciaux autres que les siens.

Modèle PP22X

Février 2008

Réf. WM002 Rév. A04

Table des matières

	Recherche d'informations	13
1	À propos de votre ordinateur	19
	Détermination de la configuration de votre ordinateur	19
	Vue frontale	20
	Vue du côté gauche	25
	Vue du côté droit	26
	Vue arrière	29
	Vue de dessous	31
2	Configuration de votre ordinateur	33
	Connexion à Internet	33
	Configuration de votre connexion Internet	34
	Transfert d'informations à un nouvel ordinateur	35
	Transfert de fichiers et de paramètres Windows	35
	Configuration d'une imprimante	35
	Câble de l'imprimante	36
	Connexion d'une imprimante USB	36
	Périphériques de protection contre les surtensions électriques	37
	Parasurtenseurs	37
	Filtres de ligne	38
	Onduleurs	38

3	Utilisation du clavier et de la tablette tactile	39
	Pavé numérique	39
	Combinaisons de touches	39
	Fonctions système	39
	Fonctions d'affichage	39
	Batterie	39
	Gestion de l'alimentation	40
	Fonctions de la touche du logo Microsoft® Windows®	40
	Combinaisons de touches Dell™ QuickSet	40
	Réglage des paramètres du clavier	41
	Tablette tactile	41
	Personnalisation de la tablette tactile	42
4	Utilisation de l'écran	43
	Réglage de la luminosité	43
	Basculement de l'affichage de l'image vidéo de l'écran de l'ordinateur vers un projecteur	43
	Réglage de la résolution d'affichage et du taux de rafraîchissement	44
5	Utilisation d'une batterie	45
	Performances de la batterie	45
	Vérification de la charge de la batterie	46
	Jauge de batterie Dell QuickSet	47
	Jauge de batterie Microsoft® Windows®	47
	Indicateur de charge	47
	Alerte de batterie faible	48

Préservation de l'énergie de la batterie	48
Configuration des paramètres de gestion de l'alimentation	49
Utilisation du mode Veille	49
Chargement de la batterie	50
Remplacement de la batterie	50
Stockage de la batterie	51
6 Utilisation du multimédia	53
Lecture de supports	53
Lecture de support à l'aide de Dell Travel Remote	55
Copie de CD, DVD et Support Blu-ray Disc™ (BD)	56
Comment copier un CD, un DVD ou un BD	56
Utilisation d'un cache CD, DVD et support BD	57
Conseils pratiques	59
Réglage du volume	60
Réglage de l'image	60
Utilisation de Dell MediaDirect™	61
Connexion de votre ordinateur à un périphérique téléviseur ou audio	62
S-vidéo et audio standard	64
S-vidéo et audio numérique S/PDIF	65
Vidéo composite et audio standard	67
Vidéo composite et audio numérique S/PDIF	69
Vidéo composante et audio standard	71
Vidéo composante et audio numérique S/PDIF	74
Activation des paramètres d'affichage pour un téléviseur	77

7	Utilisation de cartes ExpressCard	79
	Caches pour carte ExpressCard	80
	Installation d'une carte ExpressCard	80
	Retrait d'une carte ExpressCard ou d'un cache	81
8	Utilisation du lecteur de carte mémoire	83
	Caches pour cartes de mémoire	83
	Installation d'une carte mémoire	84
	Retrait d'une carte mémoire ou d'un cache	85
9	Configuration et utilisation de réseaux	87
	Raccordement d'un câble réseau ou d'un câble modem large bande	87
	Configuration d'un réseau	88
	Réseau local sans fil	88
	Éléments nécessaires pour établir une connexion WLAN	89
	Contrôle de votre carte réseau sans fil	89
	Configuration d'un nouveau WLAN à l'aide d'un routeur sans fil et d'un modem large bande	90
	Connexion à un WLAN	91

Large bande mobile (ou WWAN)	93
Éléments nécessaires pour établir une connexion réseau large bande mobile	93
Vérification de votre carte large bande mobile Dell	94
Connexion à un réseau large bande mobile	94
Activation/désactivation de la carte large bande mobile Dell	95
Détecteur de réseau Dell Wi-Fi Catcher™	96
10 Sécurisation de votre ordinateur	97
Verrou du câble de sécurité	97
Mots de passe	98
Si vous perdez votre ordinateur ou si on vous le vole	99
11 Dépannage	101
Service Dell Technical Update	101
Dell Diagnostics	101
Centre de support Dell	106
Dell Support 3	107
DellConnect	107
Assistant Réseau	108
PC TuneUp	108
PC CheckUp	109
Problèmes de lecteur	109
Problèmes de lecteur optique	110
Problèmes liés au disque dur	111
Problèmes liés à la messagerie électronique, au modem ou à Internet	111
Messages d'erreur	113

Problèmes liés à la carte ExpressCard	119
Problèmes liés au périphérique IEEE 1394	120
Problèmes liés au clavier	120
Problèmes liés au clavier externe	121
Caractères imprévus	122
Blocages et problèmes logiciels	122
L'ordinateur ne démarre pas	122
L'ordinateur ne répond plus	122
Un programme ne répond plus ou se bloque régulièrement.	122
Un programme est conçu pour un système d'exploitation Microsoft® Windows® antérieur	123
Un écran bleu uni apparaît	123
Problèmes Dell MediaDirect	123
Autres problèmes logiciels	124
Problèmes liés à la mémoire	125
Problèmes liés au réseau	126
Large bande mobile (Wireless Wide Area Network - réseau étendu sans fil [WWAN])	126
Problèmes liés à l'alimentation	127
Problèmes liés à l'imprimante	128
Problèmes liés au scanner	129
Problèmes liés au son et aux haut-parleurs	130
Aucun son ne sort des haut-parleurs intégrés	130
Aucun son ne sort des haut-parleurs externes	130
Aucun son émis par le casque	131
Problèmes liés à la tablette tactile ou à la souris	131

Problèmes liés à la vidéo et à l'affichage	132
Si l'écran est vide	132
Si l'écran est difficile à lire	133
Si seule une partie de l'écran est lisible	134
Pilotes	134
Qu'est-ce qu'un pilote ?	134
Identification des pilotes	135
Réinstallation des pilotes et des utilitaires	135
Dépannage des problèmes logiciels et matériels sous le système d'exploitation Windows Vista™	138
Restauration du système d'exploitation	138
Utilisation de la Restauration du système Windows Vista	139
12 Ajout et remplacement de pièces	143
Avant de commencer	143
Outils recommandés	143
Mise hors tension de l'ordinateur	143
Avant d'intervenir à l'intérieur de votre ordinateur	144
Disque dur	146
Retrait de l'unité de disque dur	146
Remise en place du disque dur	148
Retour de votre disque dur à Dell	149
Lecteur optique	150
Retrait du lecteur optique	150
Remise en place du lecteur optique	151
Caches de charnière	151
Retrait du cache de la charnière	151
Remise en place du cache de la charnière	152

Clavier	152
Retrait du clavier	153
Remise en place du clavier	154
Mémoire	155
Retrait d'un module de mémoire du connecteur DIMM A	155
Remise en place du module de mémoire dans le connecteur DIMM A	156
Retrait du module de mémoire DIMM B	157
Remise en place du module de mémoire DIMM B	159
Module d'identité d'abonné	160
Cartes Mini sans fil	161
Retrait d'une carte WLAN	162
Remise en place d'une carte WLAN	164
Retrait d'une carte large bande mobile ou WWAN	165
Remise en place d'une carte WWAN	168
Retrait d'une carte WPAN	169
Remise en place d'une carte WPAN	170
Module de cache Flash	170
Retrait du FCM	170
Remise en place du FCM	172
Carte interne dotée de la technologie sans fil Bluetooth®	172
Retrait de la carte	172
Remise en place de la carte	173
Pile bouton	173
Retrait de la pile bouton	174
Remise en place de la pile bouton	174

13 Fonctions Dell™ QuickSet	175
14 Voyager avec votre ordinateur	177
Identification de l'ordinateur	177
Emballage de l'ordinateur	177
Conseils de voyage	178
Transport aérien	178
15 Obtention d'aide	179
Obtention d'assistance	179
Support technique et service clientèle	180
DellConnect	180
Services en ligne	180
Service AutoTech	181
Service d'état des commandes automatisé	182
Problèmes liés à votre commande	182
Informations sur les produits	182
Renvoi d'articles pour une réparation sous garantie ou un remboursement sous forme de crédit	182
Avant d'appeler	183
Contacteur Dell	185
16 Caractéristiques	187

A	Annexe	195
	Utilisation du programme de configuration du système	195
	Affichage de l'écran de configuration du système	196
	Écran de configuration du système	196
	Options fréquemment utilisées	196
	Nettoyage de l'ordinateur	198
	Ordinateur, clavier et écran	198
	Tablette tactile	199
	Souris	199
	Supports	200
	Règle de support technique de Dell (États-Unis uniquement)	201
	Définition des logiciels et des périphériques installés par Dell	201
	Définition des logiciels et des périphériques tiers	202
	Réglementation de la FCC (États-Unis uniquement)	202
	Classe B de la FCC	202
	Caractéristiques Macrovision	203
	Glossaire	205
	Index	225

Recherche d'informations

 **REMARQUE** : Il se peut que certaines fonctionnalités soient en option et ne soient pas fournies avec votre ordinateur. Certaines fonctions ne sont pas nécessairement disponibles dans tous les pays.

 **REMARQUE** : Il est possible que des informations supplémentaires soient fournies avec votre ordinateur.

Que recherchez-vous ?

- Programme de diagnostic pour mon ordinateur
- Pilotes pour mon ordinateur
- Documentation concernant l'appareil
- NSS (Notebook System Software)

Cherchez ici

Support Drivers and Utilities

La documentation et les pilotes sont déjà installés sur l'ordinateur. Vous pouvez utiliser le support *Drivers and Utilities* pour réinstaller les pilotes (reportez-vous à la section « Réinstallation des pilotes et des utilitaires » à la page 135) ou exécuter Dell Diagnostics (reportez-vous à la section « Dell Diagnostics » à la page 101).

Des fichiers « Lisez-moi » peuvent être inclus sur votre support *Drivers and Utilities* ; ces fichiers fournissent des informations sur les modifications techniques de dernière minute apportées à votre système ou des informations de référence destinées aux techniciens ou aux utilisateurs expérimentés.



REMARQUE : Les dernières mises à jour des pilotes et de la documentation se trouvent à l'adresse support.dell.com.

Que recherchez-vous ?

- Informations sur les garanties
- Termes et Conditions (États-Unis uniquement)
- Consignes de sécurité
- Informations sur les réglementations
- Informations relatives à l'ergonomie
- Contrat de licence pour utilisateur final

Cherchez ici**Guide d'information sur le produit Dell™**

-
- Comment configurer mon ordinateur **Schéma de configuration**

-
- Numéro de service et code de service express
 - Clé de produit Microsoft® Windows®

Numéro de service et Clé de produit Microsoft Windows

Ces étiquettes sont apposées à l'ordinateur.

- Utilisez le numéro de service pour identifier votre ordinateur lorsque vous accédez au site Web support.dell.com ou lorsque vous contactez le service de support.



- Entrez le code de service express pour orienter votre appel lorsque vous contactez le service de support.

REMARQUE : Par mesure de sécurité, la nouvelle étiquette de licence de Microsoft Windows intègre un « portail de sécurité », qui correspond à une partie manquante de l'étiquette, afin d'éviter que l'étiquette ne soit enlevée.

Que recherchez-vous ?	Cherchez ici
<ul style="list-style-type: none"> • Solutions — Conseils et astuces de dépannage, articles de techniciens, cours en ligne et questions fréquemment posées • Forum clients — Discussion en ligne avec d'autres clients Dell • Mises à niveau — Informations sur les mises à niveau des composants, comme la mémoire, l'unité de disque dur et le système d'exploitation • Service clientèle — Coordonnées, appels de service et état des commandes, garantie et informations sur les réparations • Service et support — État des appels de service, historique du support, contrat de service et discussions en ligne avec le support • Service Dell Technical Update — Notification proactive par e-mail des mises à jour logicielles et matérielles de votre ordinateur • Référence — Documentation de l'ordinateur, détails sur la configuration de l'ordinateur, caractéristiques de produit et livres blancs • Téléchargements — Pilotes, correctifs et mises à jour logicielles agréés 	<p data-bbox="565 225 868 284">Site Web de support de Dell — support.dell.com</p> <p data-bbox="565 288 985 376">REMARQUE : Sélectionnez votre région ou votre secteur d'activité pour voir le site de support qui vous concerne.</p>

Que recherchez-vous ?

- NSS (Notebook System Software - Logiciel système de portable) — Si vous réinstallez le système d'exploitation de votre ordinateur, vous devez également réinstaller l'utilitaire NSS. NSS détecte automatiquement votre ordinateur et son système d'exploitation, et installe les mises à jour appropriées à votre configuration. Il fournit également des mises à jour essentielles pour votre système d'exploitation et la prise en charge des lecteurs de disquette USB Dell de 3,5 pouces, des processeurs Intel®, des lecteurs optiques et des périphériques USB. NSS est requis pour le bon fonctionnement de votre ordinateur Dell.

- Mises à niveau logicielles et astuces de dépannage — Questions fréquemment posées, sujets d'actualité et état général de votre environnement informatique

- Comment utiliser Microsoft Windows Vista™
- Comment utiliser des programmes et des fichiers
- Comment personnaliser mon bureau

Cherchez ici

Pour télécharger NSS (Notebook System Software) :

- 1** Rendez-vous sur support.dell.com, sélectionnez votre pays/région, puis cliquez sur **Pilotes et téléchargements**.
- 2** Entrez votre numéro de service ou modèle de produit, puis cliquez sur **OK/Go**.
- 3** Sélectionnez votre système d'exploitation et votre langue, puis cliquez sur **Find Downloads**(Rechercher des téléchargements) ou, sous **Downloads Search** (Recherche de téléchargements), recherchez le mot-clé *Notebook System Software*.

REMARQUE : L'interface utilisateur support.dell.com peut varier selon vos sélections.

Utilitaire de support de Dell

L'utilitaire de support de Dell est un système de mise à niveau et de notification automatique installé sur votre ordinateur. Il permet de réaliser des balayages en temps réel de l'état de votre environnement informatique et des mises à jour logicielles, et fournit des informations de support sans agent appropriées. Accédez à l'utilitaire de support de Dell à l'aide de l'icône , située dans la barre des tâches. Pour plus d'informations, reportez-vous à la section « Centre de support Dell » à la page 106.

Aide et support de Windows

- 1** Cliquez sur le bouton Démarrer Windows Vista , puis sur **Aide et support**.
- 2** Dans *Recherche d'aide*, entrez un mot ou une expression qui décrit votre problème, puis appuyez sur <Entrée> ou cliquez sur la loupe.
- 3** Cliquez sur la rubrique qui décrit votre problème.
- 4** Suivez les instructions qui s'affichent à l'écran.

Que recherchez-vous ?	Cherchez ici
<ul style="list-style-type: none"> Informations sur l'activité réseau, l'Assistant Gestion de l'alimentation, les touches de raccourci et les éléments contrôlés par Dell QuickSet. 	<p>Aide de Dell QuickSet</p> <p>Pour afficher l'aide Dell QuickSet, cliquez avec le bouton droit de la souris sur l'icône Dell QuickSet, dans la barre d'état système de Windows.</p> <p>Pour plus d'informations sur Dell QuickSet, reportez-vous à la section « Fonctions Dell™ QuickSet » à la page 175.</p>
<ul style="list-style-type: none"> Comment réinstaller mon système d'exploitation 	<p>Support Operating System</p> <p>Le système d'exploitation est déjà installé sur votre ordinateur. Pour réinstaller votre système d'exploitation, procédez de l'une des façons suivantes :</p> <ul style="list-style-type: none"> Restauration du système Microsoft Windows — L'utilitaire Microsoft Windows System Restore (Restauration du système Microsoft Windows) restaure un état de fonctionnement antérieur de votre ordinateur sans affecter les fichiers de données. Dell PC Restore — Dell PC Restore restaure l'état de fonctionnement initial de votre ordinateur. Dell PC Restore peut ne pas être fourni avec tous les ordinateurs. Support d'installation du système d'exploitation — Si un support d'installation du système d'exploitation vous a été fourni avec votre ordinateur, vous pouvez l'utiliser pour restaurer votre système d'exploitation.

Que recherchez-vous ?**Cherchez ici**

Pour plus d'informations, reportez-vous à la section « Restauration du système d'exploitation » à la page 138.

Après la réinstallation de votre système d'exploitation, utilisez le support *Drivers and Utilities* pour réinstaller les pilotes des périphériques fournis avec l'ordinateur.



L'étiquette de la clé de produit se trouve sur l'ordinateur.

REMARQUE : La couleur du support d'installation du système d'exploitation varie selon le système d'exploitation que vous avez commandé.

À propos de votre ordinateur

Détermination de la configuration de votre ordinateur

Selon vos sélections lors de son achat, votre ordinateur est doté de différentes configurations de contrôleur vidéo. Pour connaître la configuration du contrôleur vidéo de votre ordinateur :

- 1 Cliquez sur **Démarrer** , puis sur **Aide et support**.
- 2 Sous **Choisissez une tâche**, cliquez sur **Utiliser les Outils pour afficher des informations sur votre ordinateur et diagnostiquer les problèmes**.
- 3 Sous **My Computer Information** (Informations sur le poste de travail), sélectionnez **Matériel**.

L'écran **Informations sur le poste de travail - Matériel** contient des informations sur le type de contrôleur vidéo installé sur votre ordinateur, ainsi que sur les autres types de composants matériels.

Vue frontale

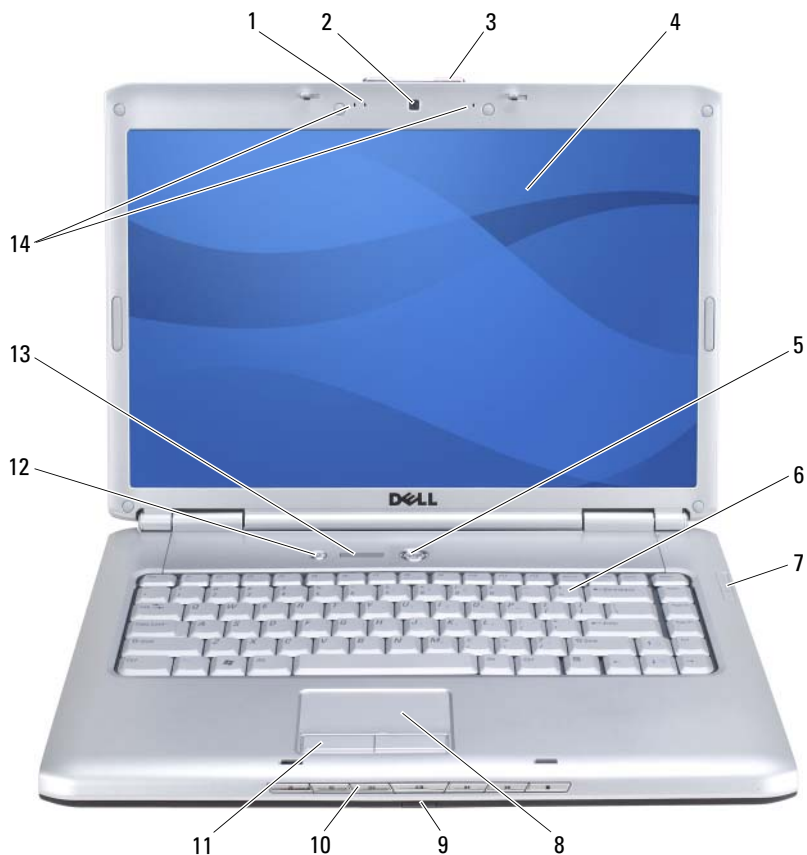

1	voyant de la caméra (en option)	2	caméra (en option)
3	loquet de l'écran	4	écran
5	bouton d'alimentation	6	clavier
7	voyants d'état de l'appareil	8	tablette tactile
9	IR consommateur	10	boutons de commande multimédia
11	boutons de la tablette tactile	12	bouton Dell™ MediaDirect™
13	voyants d'état du clavier	14	microphones numériques matriciels

VOYANT DE LA CAMÉRA — Indique que la caméra est allumée. Selon les options de configuration que vous avez choisies à la commande de votre ordinateur, celui-ci peut ne pas inclure une caméra.

CAMÉRA — Caméra intégrée pour captures vidéo, conférences et conversations électroniques. Selon les options de configuration que vous avez choisies à la commande de votre ordinateur, celui-ci peut ne pas inclure une caméra.

LOQUET DE L'ÉCRAN — Permet de maintenir l'écran fermé.

ÉCRAN — Pour plus d'informations sur l'écran, reportez-vous à la section « Utilisation de l'écran » à la page 43.

BOUTON D'ALIMENTATION — Appuyez sur le bouton d'alimentation pour mettre l'ordinateur sous tension ou sortir du mode d'économie d'énergie (reportez-vous à la section « Configuration des paramètres de gestion de l'alimentation » à la page 49).



AVIS : Afin d'éviter de perdre des données, éteignez l'ordinateur en procédant à un arrêt du système d'exploitation Microsoft® Windows® plutôt qu'en appuyant sur le bouton d'alimentation.





Si l'ordinateur ne répond plus, appuyez sur le bouton d'alimentation et maintenez-le enfoncé jusqu'à ce que l'ordinateur s'éteigne complètement (cela peut prendre plusieurs secondes).

CLAVIER — Pour plus d'informations sur le clavier, reportez-vous à la section « Utilisation du clavier et de la tablette tactile » à la page 39.

VOYANTS D'ÉTAT DE L'APPAREIL



Les voyants bleus, situés à droite du clavier, indiquent les états suivants :

	Voyant d'alimentation – S'allume lorsque vous mettez l'ordinateur sous tension et clignote lorsque l'ordinateur est en mode d'économie d'énergie.
	Voyant d'activité du disque dur – S'allume lorsque l'ordinateur lit ou écrit des données. ➡ AVIS : Pour éviter de perdre des données, n'éteignez jamais l'ordinateur lorsque le voyant  clignote.
	Voyant d'état de la batterie – Reste allumé ou clignote pour indiquer l'état de charge de la batterie.
	Voyant d'état WiFi – S'allume lorsque la mise en réseau sans fil est activée. Pour activer ou désactiver la mise en réseau sans fil, utilisez le commutateur sans fil (reportez-vous à la section « commutateur sans fil » à la page 25).

✧ Voyant d'état Bluetooth® – S'allume lorsqu'une carte dotée de la technologie sans fil Bluetooth est activée.

REMARQUE : La carte dotée de la technologie sans fil Bluetooth est une fonctionnalité en option. Le voyant ✧ ne s'allume donc que si vous avez commandé cette carte en même temps que l'ordinateur. Pour des informations supplémentaires, reportez-vous à la documentation livrée avec votre carte.

Pour désactiver uniquement la fonctionnalité de technologie sans fil Bluetooth, cliquez avec le bouton droit de la souris sur l'icône ✧, dans la barre d'état système, puis cliquez sur **Désactiver radio Bluetooth**.

Pour activer ou désactiver rapidement tous les périphériques sans fil, utilisez le commutateur sans fil (reportez-vous à la section « commutateur sans fil » à la page 25).

Si l'ordinateur est branché à une prise secteur, le voyant  fonctionne comme suit :

- Bleu fixe : La batterie est en cours de charge.
- Bleu clignotant : La batterie est presque complètement chargée.
- Éteint : La batterie est correctement chargée.

Si l'ordinateur fonctionne sur batterie, le voyant  fonctionne comme suit :

- Éteint : La batterie est suffisamment chargée (ou l'ordinateur est éteint).
- Orange clignotant : Le niveau de charge de la batterie est faible.
- Orange fixe : La batterie est presque déchargée.

TABLETTE TACTILE — Offre les fonctionnalités d'une souris (reportez-vous à la section « Tablette tactile » à la page 41).

BOUTONS DE LA TABLETTE TACTILE — Ces boutons fonctionnent quasiment comme ceux d'une souris lorsque vous utilisez la tablette tactile pour déplacer le curseur à l'écran (reportez-vous à la section « Tablette tactile » à la page 41).

BOUTONS DE COMMANDE MULTIMÉDIA — Commande CD, DVD, Blu-ray Disc™ (BD) et lecteur multimédia.



Sourdine



Revient à la plage précédente



Baisse le volume



Passé à la plage suivante

🔊 Augmente le volume

■ Arrêter

▶/|| Lecture ou Pause

BOUTON DELL™ MEDIADIRECT™ — Appuyez sur le bouton Dell MediaDirect pour lancer Dell MediaDirect (reportez-vous à la section « Utilisation de Dell MediaDirect™ » à la page 61).

VOYANTS D'ÉTAT DU CLAVIER

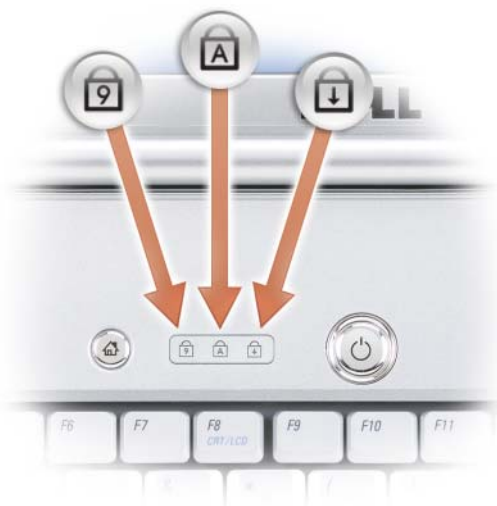

Les voyants bleus, situés au-dessus du clavier, indiquent les états suivants :

🔒 S'allume lorsque le pavé numérique (Verr Num) est activé.

🔒 S'allume lorsque la fonction Majuscules (Verrouillage Majuscules) est activée.

🔒 S'allume lorsque la fonction Arrêt défilement est activée.

MICROPHONES NUMÉRIQUES MATRICIELS — Microphone intégré pour conférences et conversations électroniques.

Vue du côté gauche



- | | |
|--------------------------------------|---------------------------------|
| 1 emplacement pour câble de sécurité | 2 entrées d'air |
| 3 disque dur | 4 logement de carte ExpressCard |
| 5 commutateur sans fil | 6 voyant Wi-Fi Catcher |

EMPLACEMENT POUR CÂBLE DE SÉCURITÉ — Permet de rattacher à l'ordinateur un dispositif antivol vendu dans le commerce (reportez-vous à la section « Verrou du câble de sécurité » à la page 97).

⚠ PRÉCAUTION : Ne bloquez pas les entrées d'air de l'ordinateur et n'insérez pas d'objets dedans ; évitez également toute accumulation de poussière. Ne placez pas l'ordinateur dans un environnement peu aéré, tel qu'une mallette fermée, lorsque celui-ci fonctionne. Ceci risque d'endommager l'ordinateur ou de provoquer un incendie.

ENTRÉES D'AIR — Un ventilateur interne fait circuler de l'air à l'intérieur de l'ordinateur, évitant ainsi la surchauffe des composants. Le ventilateur se met en marche lorsque l'ordinateur chauffe. Il se peut que le ventilateur fasse du bruit ; cela est tout à fait normal et ne signifie en aucun cas que le ventilateur ou l'ordinateur est défectueux.

DISQUE DUR — Stocke les logiciels et les données.

LOGEMENT DE CARTE EXPRESSCARD — Prend en charge une carte ExpressCard. L'ordinateur est livré avec un *cache* en plastique installé dans le logement. Pour plus d'informations, reportez-vous à la section « Utilisation de cartes ExpressCard » à la page 79.

COMMUTATEUR SANS FIL — Une fois activé via Dell QuickSet, ce commutateur peut rechercher la présence d'un réseau local sans fil (WLAN) à proximité. Il permet également d'activer ou de désactiver les dispositifs sans fil, tels que les cartes WLAN et les cartes internes dotées de la technologie sans fil Bluetooth (reportez-vous à la section « Détecteur de réseau Dell Wi-Fi Catcher™ » à la page 96).



- | | | |
|---|----------------------|--|
| 1 | position Éteint | Désactive les périphériques sans fil. |
| 2 | position Allumé | Active les périphériques sans fil. |
| 3 | position Provisoire | Recherche des réseaux WLAN (reportez-vous à la section « Détecteur de réseau Dell Wi-Fi Catcher™ » à la page 96). |
| 4 | voyant Wi-Fi Catcher | <ul style="list-style-type: none"> • Vert clignotant : Recherche de réseaux • Vert fixe : Réseau fort détecté • Jaune fixe : Réseau faible détecté • Jaune clignotant : Erreur • Éteint : Pas de signal détecté |

REMARQUE : Le voyant du Détecteur de réseau Wi-Fi Catcher n'apparaît que lorsque le système est éteint et que la Wi-Fi est activée dans le BIOS.

Vue du côté droit



- | | | | |
|----|------------------------------|----|---------------------------------|
| 1 | voyant d'état de la batterie | 2 | voyant d'activité du disque dur |
| 3 | voyant d'alimentation | 4 | connecteurs USB (2) |
| 5 | connecteur réseau (RJ-45) | 6 | connecteur vidéo |
| 7 | connecteur IEEE 1394 | 8 | lecteur de carte mémoire 8 en 1 |
| 9 | bouton d'éjection | 10 | lecteur optique |
| 11 | connecteurs audio | | |

CONNECTEURS AUDIO



Permet de relier un casque au connecteur .

Permet de relier un microphone au connecteur .

LECTEUR OPTIQUE — Pour plus d'informations sur le lecteur optique, reportez-vous à la section « Utilisation du multimédia » à la page 53.

BOUTON D'ÉJECTION — Appuyez sur le bouton d'éjection pour ouvrir le lecteur optique.

LECTEUR DE CARTE MÉMOIRE 8 EN 1 — Moyen pratique et rapide de visualiser et de partager des photos numériques, de la musique et des vidéos stockées sur une carte mémoire. L'ordinateur est livré avec un *cache* en plastique installé dans le logement. Le lecteur de carte mémoire 8 en 1 lit les cartes mémoire numériques suivantes :

- Carte mémoire Secure Digital (SD)
- Carte SDIO (Secure Digital entrée/sortie)

- MultiMediaCard (MMC)
- Memory Stick
- Memory Stick PRO
- Carte xD-Picture
- Hi Speed-SD
- Hi Density-SD

CONNECTEUR IEEE 1394 — Permet de relier des périphériques qui prennent en charge des vitesses de transfert ultra rapides IEEE 1394, par exemple des caméras vidéo numériques.

CONNECTEUR VIDÉO



Permet de relier des périphériques vidéo, tels qu'un moniteur.

CONNECTEUR RÉSEAU (RJ-45)



AVIS : Le connecteur réseau est légèrement plus grand que le connecteur modem. Pour éviter d'endommager l'ordinateur, ne connectez pas de ligne téléphonique au connecteur réseau.

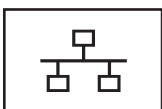

Permet de relier l'ordinateur à un réseau. Les deux voyants en regard du connecteur indiquent l'état et l'activité de connexion filaire des réseaux.

Pour plus d'informations sur l'utilisation de la carte réseau, consultez le Guide d'utilisation de l'appareil fourni avec votre ordinateur.

CONNECTEURS USB

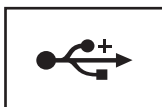

Permettent de connecter des périphériques USB, tels qu'une souris, un clavier ou une imprimante.

Vue arrière



- | | | | |
|---|---------------------------------|---|--------------------------|
| 1 | connecteur de sortie TV S-vidéo | 2 | connecteurs USB (2) |
| 3 | connecteur d'adaptateur secteur | 4 | connecteur modem (RJ-11) |
| 5 | connecteur USB | | |

CONNECTEUR DE SORTIE TV S-VIDÉO



Permet de relier l'ordinateur à un téléviseur. Permet également de relier des périphériques audio numériques à l'aide d'un câble d'adaptateur audio numérique/TV.

CONNECTEURS USB

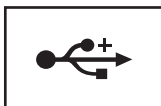

Permettent de connecter des périphériques USB, tels qu'une souris, un clavier ou une imprimante.

CONNECTEUR D'ADAPTATEUR SECTEUR — Sert à relier l'adaptateur secteur à l'ordinateur. Cet adaptateur convertit l'alimentation CA en alimentation CC qui est celle requise par l'ordinateur. Vous pouvez connecter l'adaptateur secteur à votre ordinateur, que ce dernier soit allumé ou éteint.



⚠ PRÉCAUTION : L'adaptateur secteur fonctionne avec les tensions secteur disponibles dans le monde entier. Cependant, les connecteurs et les rampes d'alimentation varient selon les pays. L'utilisation d'un câble non compatible ou le branchement incorrect du câble sur la rampe d'alimentation ou la prise secteur peuvent provoquer un incendie ou endommager l'équipement.

➡ AVIS : Lorsque vous déconnectez le câble de l'adaptateur secteur de l'ordinateur, saisissez le connecteur et non le câble lui-même, puis tirez fermement mais avec précaution pour éviter d'endommager le câble.

CONNECTEUR MODEM (RJ-11)



Permet de connecter la ligne téléphonique au modem.

Pour plus d'informations sur l'utilisation du modem, consultez la documentation en ligne correspondante fournie avec votre ordinateur.

Vue de dessous



- | | | | |
|---|---|----|---------------------------------------|
| 1 | haut-parleur gauche | 2 | IR consommateur |
| 3 | compartiment du module de mémoire/de la pile bouton | 4 | haut-parleur droit |
| 5 | compartiment de la mini-carte sans fil | 6 | batterie |
| 7 | jauge de niveau de charge/d'état de la batterie | 8 | loquets d'éjection de la batterie (2) |
| 9 | entrées d'air | 10 | disque dur |

HAUT-PARLEUR GAUCHE — Pour régler le volume du haut-parleur intégré, appuyez sur les boutons de contrôle du volume ou le bouton de mise en sourdine.

IR CONSOMMATEUR — Port situé sur l'avant de l'ordinateur et qui permet le contrôle de certaines applications logicielles par Dell Travel Remote (Télécommande de voyage Dell).

COMPARTIMENT DU MODULE DE MÉMOIRE/DE LA PILE BOUTON — Compartiment qui contient le module de mémoire DIMM B et la pile bouton. Pour des informations supplémentaires, reportez-vous à la section « Ajout et remplacement de pièces » à la page 143.

HAUT-PARLEUR DROIT — Pour régler le volume du haut-parleur intégré, appuyez sur les boutons de contrôle du volume ou le bouton de mise en sourdine.

COMPARTIMENT DE LA MINI-CARTE SANS FIL — Compartiment pour mini-cartes WLAN, WWAN ou WPAN (reportez-vous à la section « Cartes Mini sans fil » à la page 161).

BATTERIE — La batterie permet d'utiliser l'ordinateur sans le brancher sur une prise secteur (reportez-vous à la section « Utilisation d'une batterie » à la page 45).

JAUGE DE NIVEAU DE CHARGE/D'ÉTAT DE LA BATTERIE — Donne des informations sur le niveau de charge de la batterie (reportez-vous à la section « Vérification de la charge de la batterie » à la page 46).

LOQUETS D'ÉJECTION DE LA BATTERIE — Permettent d'éjecter la batterie (pour plus d'informations, reportez-vous à la section « Remplacement de la batterie » à la page 50).



PRÉCAUTION : Ne bloquez pas les entrées d'air de l'ordinateur et n'insérez pas d'objets dedans ; évitez également toute accumulation de poussière. Ne placez pas l'ordinateur dans un environnement peu aéré, tel qu'une mallette fermée, lorsque celui-ci fonctionne. Ceci risque d'endommager l'ordinateur ou de provoquer un incendie.

ENTRÉES D'AIR — Un ventilateur interne fait circuler de l'air à l'intérieur de l'ordinateur, évitant ainsi la surchauffe des composants. Le ventilateur se met en marche lorsque l'ordinateur chauffe. Il se peut que le ventilateur fasse du bruit ; cela est tout à fait normal et ne signifie en aucun cas que le ventilateur ou l'ordinateur est défectueux.

DISQUE DUR — Stocke les logiciels et les données.

Configuration de votre ordinateur

Connexion à Internet



REMARQUE : Les fournisseurs d'accès Internet (FAI) et leurs offres varient selon les pays.

Pour vous connecter à Internet, vous devez disposer d'un modem ou d'une connexion réseau et d'un fournisseur d'accès Internet (FAI). Votre fournisseur d'accès Internet vous proposera une ou plusieurs des options de connexion Internet suivantes :

- Connexions DSL qui offrent un accès à Internet à haute vitesse par l'intermédiaire de votre ligne téléphonique existante ou un service de téléphone cellulaire. Avec une connexion DSL, vous pouvez accéder à Internet et utiliser votre téléphone sur la même ligne simultanément.
- Connexions modem par câble qui offrent un accès à Internet à haute vitesse par l'intermédiaire de la ligne TV câblée locale.
- Connexions modem par satellite qui offrent un accès à Internet à haute vitesse par l'intermédiaire d'un système de télévision par satellite.
- Connexions d'accès à distance qui offrent un accès à Internet par l'intermédiaire d'une ligne téléphonique. Ces connexions sont beaucoup plus lentes que les connexions DSL ou modem par satellite.
- La technologie de réseau étendu sans fil (WWAN) ou à large bande mobile offre une connexion à Internet par l'intermédiaire de la technologie cellulaire à des débits large bande.
- Les connexions de réseau local sans fil (WLAN) utilisent les ondes radio haute fréquence pour communiquer. En règle générale, un routeur sans fil est raccordé au modem DSL ou par câble large bande qui envoie le signal Internet à votre ordinateur.

Si vous utilisez une connexion d'accès à distance, connectez une ligne téléphonique au connecteur du modem sur votre ordinateur et à la prise téléphonique murale avant de configurer la connexion Internet. Si vous utilisez une connexion DSL, modem par câble ou modem par satellite, contactez votre fournisseur d'accès Internet (FAI) ou votre fournisseur de service de téléphone cellulaire pour obtenir des informations sur la configuration.

Configuration de votre connexion Internet

Pour configurer une connexion Internet à l'aide du raccourci de bureau d'un fournisseur d'accès Internet fourni :

- 1 Enregistrez et fermez tous les fichiers et quittez tous les programmes.
- 2 Double-cliquez sur l'icône d'un fournisseur d'accès Internet sur le bureau Microsoft® Windows®.
- 3 Pour effectuer la configuration, suivez les instructions qui s'affichent à l'écran.



REMARQUE : Si vous rencontrez des problèmes de connexion à Internet, reportez-vous à la section « Problèmes liés à la messagerie électronique, au modem ou à Internet » à la page 111. Si vous ne pouvez pas vous connecter à Internet alors que vous l'avez déjà fait auparavant, il est possible que le fournisseur d'accès Internet subisse une interruption de services. Contactez-le pour vérifier l'état des services ou essayez de vous connecter ultérieurement.



REMARQUE : Veillez à avoir à portée de main les informations concernant votre FAI. Si vous n'avez pas de FAI, l'Assistant **Connecter à Internet** vous aide à en trouver un.

Si aucune icône de fournisseur d'accès Internet n'apparaît sur votre bureau ou si vous souhaitez configurer une connexion Internet avec un autre fournisseur d'accès Internet :

- 1 Enregistrez et fermez tous les fichiers et quittez tous les programmes.
- 2 Cliquez sur **Démarrer** , puis sur **Panneau de configuration**.
- 3 Sous **Réseau et Internet**, cliquez sur **Connecter à Internet**.
La fenêtre **Connecter à Internet** s'affiche.
- 4 Cliquez sur **Large bande (PPPoE)**, **Sans fil** ou **Accès à distance**, selon la façon dont vous souhaitez vous connecter :
 - Choisissez **Large bande** si vous comptez utiliser un modem DSL, un modem pour télévision câblée ou un modem satellite.
 - Choisissez **Sans fil** si vous comptez utiliser une connexion sans fil établie via une carte WLAN.
 - Choisissez **Accès à distance** si vous comptez utiliser un modem d'accès à distance ou le RNIS.



REMARQUE : Si vous ne savez pas quel type de connexion sélectionner, cliquez sur **Aidez-moi à choisir** ou contactez votre FAI.

- 5 Suivez les instructions qui s'affichent à l'écran et utilisez les informations de configuration fournies par votre FAI pour terminer la procédure de configuration.

Transfert d'informations à un nouvel ordinateur

Vous pouvez transférer, d'un ordinateur à l'autre, les types de données suivants :

- Messages e-mail
- Paramètres de la barre d'outils
- Tailles de fenêtre
- Signets Internet

Procédez de l'une des façons suivantes pour transférer des données :

- L'Assistant Transfert de fichiers et de paramètres Windows, un câble Easy Transfer (Transfert de fichiers et de paramètres) et un port USB
- Un réseau
- Un support amovible (un CD inscriptible par exemple)

Transfert de fichiers et de paramètres Windows

- 1 Cliquez sur **Démarrer**  → **Tous les programmes** → **Accessoires** → **Outils système** → **Transfert de fichiers et de paramètres Windows**.
- 2 Dans la boîte de dialogue **Contrôle de compte d'utilisateur**, cliquez sur **Continuer**.
- 3 Cliquez sur **Suivant**.
- 4 Cliquez sur **Start a new transfer** (Lancer un nouveau transfert) ou **Continue a transfer in progress** (Poursuivre un transfert en cours).
- 5 Suivez les instructions de l'Assistant Transfert de fichiers et de paramètres Windows.

Configuration d'une imprimante



AVIS : Effectuez la configuration du système d'exploitation avant de connecter une imprimante à l'ordinateur.

Reportez-vous à la documentation fournie avec l'imprimante pour obtenir des informations sur la configuration, notamment :

- Obtenir et installer les pilotes mis à jour.
- Connecter l'imprimante à l'ordinateur.
- Charger le papier et installer la cartouche de toner ou d'encre.

Consultez le Manuel du propriétaire de l'imprimante pour obtenir une assistance technique ou contactez le fabricant de l'imprimante.

Câble de l'imprimante

Votre imprimante est connectée à l'ordinateur à l'aide d'un câble USB. Il est possible que l'imprimante soit livrée sans câble. Par conséquent, si vous achetez un câble séparément, assurez-vous qu'il est compatible avec votre imprimante et votre ordinateur. Si vous avez acheté un câble d'imprimante en même temps que l'ordinateur, il est possible qu'il vous soit livré avec ce dernier.



Connexion d'une imprimante USB

 **REMARQUE :** Vous pouvez connecter des périphériques USB pendant que l'ordinateur est sous tension.

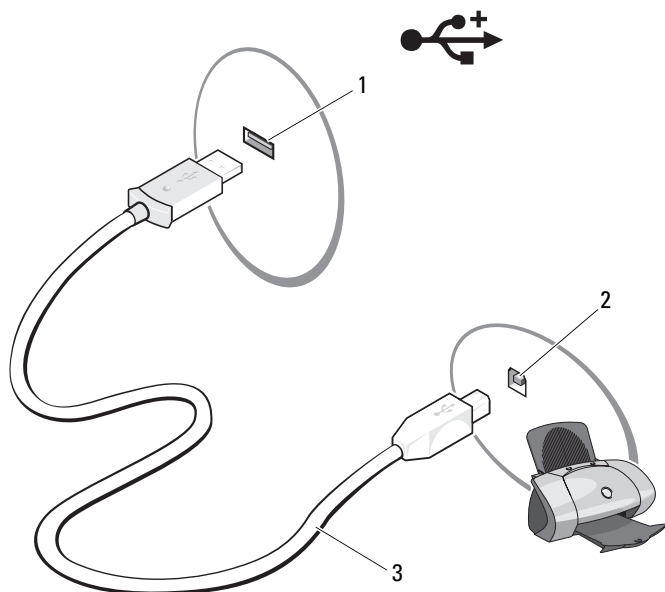
- 1 Effectuez la configuration du système d'exploitation, si ce n'est déjà fait.
- 2 Raccordez le câble USB de l'imprimante aux connecteurs USB de l'ordinateur et de l'imprimante. Les connecteurs USB ne s'insèrent que dans un seul sens.



- | | | | |
|---|--------------------------------|---|--------------------------------|
| 1 | connecteur USB de l'ordinateur | 2 | connecteur USB de l'imprimante |
| 3 | câble USB de l'imprimante | | |

- 3 Allumez l'imprimante, puis l'ordinateur.
Si la fenêtre **Assistant Ajout de matériel** apparaît, cliquez sur **Annuler**.
 - 4 Cliquez sur **Démarrer** , puis sur **Réseau**.
 - 5 Cliquez sur **Ajouter une imprimante** pour lancer l'Assistant Ajout d'imprimante.
-  **REMARQUE** : Pour installer le pilote de l'imprimante, reportez-vous à la section « Réinstallation des pilotes et des utilitaires » à la page 135 et consultez la documentation fournie avec votre imprimante.
- 6 Cliquez sur **Ajouter une imprimante locale** ou sur **Ajouter une imprimante réseau, sans fil ou Bluetooth**.
 - 7 Suivez les instructions de l'Assistant Ajout d'imprimante.

Périphériques de protection contre les surtensions électriques

Plusieurs périphériques peuvent vous protéger contre les fluctuations de la tension et les pannes d'alimentation :

- Parasurtenseurs
- Filtres de ligne
- Onduleurs

Parasurtenseurs

Les parasurtenseurs et les rampes d'alimentation équipées d'une protection contre la surtension réduisent les risques d'endommagement de votre ordinateur provoqués par les pointes de tension pouvant survenir au cours d'un orage électrique ou suite à une coupure de courant. Certains fabricants offrent également une garantie contre certains types de dégâts. Lisez attentivement la garantie du parasurtenseur que vous achetez. Un appareil doté d'une valeur nominale en joules plus élevée offre une meilleure protection. Comparez les valeurs nominales, en joules, afin de déterminer l'efficacité relative des différents dispositifs.

- ➔ **AVIS** : La plupart des parasurtenseurs ne protègent pas contre les fluctuations de tension ou les coupures de courant. Lorsqu'un orage est proche, débranchez la ligne téléphonique de la prise murale et déconnectez votre ordinateur de la prise de courant.

De nombreux parasurtenseurs sont équipés d'une prise téléphonique pour assurer la protection du modem. Consultez la documentation du parasurtenseur pour obtenir des instructions sur la connexion du modem.

- ➔ **AVIS** : Certains parasurtenseurs n'offrent pas de protection pour les cartes réseau. Déconnectez le câble de réseau de la prise réseau murale pendant les orages.

Filtres de ligne

- ➔ **AVIS** : Les filtres de ligne n'offrent pas de protection contre les coupures de courant.

Ils sont conçus pour maintenir la tension CA à un niveau relativement constant.

Onduleurs

- ➔ **AVIS** : Une baisse de tension pendant l'enregistrement des données sur le disque dur peut provoquer une perte de données ou la corruption du fichier.

 **REMARQUE** : Pour optimiser le temps de fonctionnement de la batterie, connectez uniquement votre ordinateur à un onduleur. Connectez les autres périphériques, tels que l'imprimante, à une rampe d'alimentation différente équipée d'un parasurtenseur.

Les onduleurs protègent contre les fluctuations de tension et les coupures de courant. Ils incluent une batterie qui alimente temporairement les périphériques connectés lorsque l'alimentation secteur est coupée. La batterie se charge lorsque l'alimentation secteur est disponible. Consultez la documentation fournie par le fabricant de l'onduleur afin d'obtenir des informations sur la durée de fonctionnement de la batterie et de vous assurer que le dispositif est approuvé par Underwriters Laboratories (UL).

Utilisation du clavier et de la tablette tactile

Pavé numérique

Le pavé numérique fonctionne comme celui d'un clavier externe.

- Pour activer le pavé numérique, appuyez sur <Verr num>. Le voyant  indique un pavé numérique actif.
- Pour désactiver le pavé numérique, appuyez de nouveau sur <Verr num>.

Combinaisons de touches

Fonctions système

<Ctrl> <Shift> <Esc>	Ouvre la fenêtre Gestionnaire des tâches .
----------------------	---

Fonctions d'affichage

<Fn> <F8>	Affiche des icônes représentant toutes les options d'affichage actuellement disponibles (affichage seul, moniteur ou projecteur externe seul, écran et projecteur, etc.). Sélectionnez l'icône désirée pour basculer l'affichage sur cette option.
<Fn> et la touche flèche haut	Augmente la luminosité sur l'écran intégré uniquement (non pas sur un moniteur externe).
<Fn> et la touche flèche bas	Diminue la luminosité sur l'écran intégré uniquement (non pas sur un moniteur externe).

Batterie

<Fn> <F3>	Affiche la jauge de batterie Dell™ QuickSet (reportez-vous à la section « Jauge de batterie Dell QuickSet » à la page 47).
-----------	--

Gestion de l'alimentation

<Fn> <Esc>	Active un mode d'économie d'énergie. L'onglet Avancé de la fenêtre Propriétés des options d'alimentation permet de reprogrammer cette combinaison de touches pour activer un autre mode d'économie d'énergie (reportez-vous à la section « Configuration des paramètres de gestion de l'alimentation » à la page 49).
------------	---

Fonctions de la touche du logo Microsoft® Windows®

Touche du logo Windows et <m>	Réduit toutes les fenêtres ouvertes.
Touche du logo Windows et <Maj> <m>	Restaure toutes les fenêtres réduites. Cette combinaison de touches sert de bascule permettant de restaurer les fenêtres réduites après l'utilisation de la combinaison de touches, touche du logo Windows et <m>.
Touche du logo Windows et <e>	Lance l'Explorateur Windows.
Touche du logo Windows et <r>	Ouvre la boîte de dialogue Exécuter .
Touche du logo Windows et <f>	Ouvre la boîte de dialogue Résultats de la recherche .
Touche du logo Windows et <Ctrl> <f>	Ouvre la boîte de dialogue Résultats de la recherche - Ordinateur (si l'ordinateur est connecté à un réseau).
Touche du logo Windows et <Pause>	Ouvre la boîte de dialogue Propriétés système .

Combinaisons de touches Dell™ QuickSet

Si Dell QuickSet est installé, vous pouvez utiliser d'autres touches de raccourci pour certaines fonctions, comme la jauge de batterie ou l'activation des modes d'économie d'énergie. Pour plus d'informations sur les combinaisons de touches Dell QuickSet, cliquez avec le bouton droit de la souris sur l'icône QuickSet dans la barre d'état système, puis cliquez sur **Aide**.

Réglage des paramètres du clavier

Pour régler les options du clavier, telles que la vitesse de répétition des caractères :

- 1 Cliquez sur **Démarrer** , puis sur **Panneau de configuration**.
- 2 Cliquez sur **Matériel et audio**.
- 3 Cliquez sur **Clavier**.

Tablette tactile

La tablette tactile détecte la pression et le mouvement de vos doigts pour vous permettre de déplacer le curseur à l'écran. Utilisez la tablette tactile et ses boutons de la même façon que vous utilisez la souris.

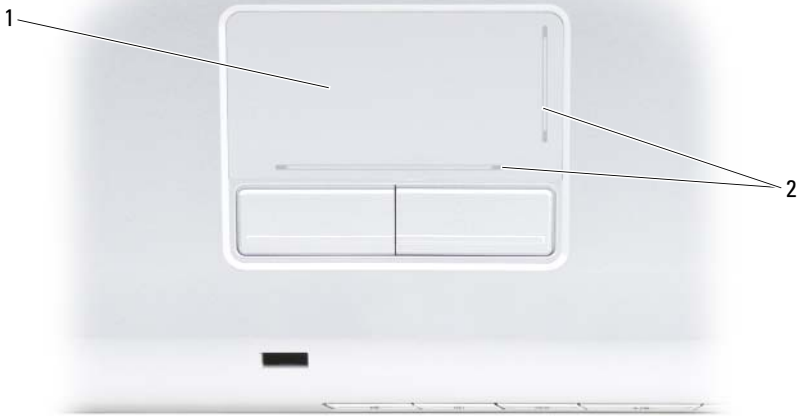

- 1 tablette tactile 2 sérigraphie indiquant les fonctions de défilement

- Pour déplacer le curseur, faites glisser légèrement votre doigt sur la tablette.
- Pour sélectionner un objet, appuyez délicatement une fois sur la surface de la tablette tactile ou appuyez avec le pouce sur le bouton gauche de la tablette tactile.

- Pour sélectionner et déplacer (ou faire glisser) un objet, placez le curseur sur l'objet et tapez deux fois sur la tablette. Laissez votre doigt sur la tablette tactile la deuxième fois et déplacez l'objet sélectionné en faisant glisser votre doigt sur la surface.
- Pour double-cliquer sur un objet, placez le curseur sur l'objet et appuyez doucement deux fois sur la tablette tactile ou appuyez deux fois sur le bouton gauche à l'aide de votre pouce.

Personnalisation de la tablette tactile

Vous pouvez désactiver la tablette tactile ou régler ses paramètres au moyen de la fenêtre de propriétés Souris.

- 1 Cliquez sur **Démarrer** , puis sur **Panneau de configuration**.
- 2 Cliquez sur **Matériel et audio**.
- 3 Cliquez sur **Souris**.
- 4 Dans la fenêtre **Propriétés de la souris** :
 - Cliquez sur l'onglet **Sélection de périphérique** pour désactiver la tablette tactile.
 - Cliquez sur l'onglet **Tablette tactile** pour régler les paramètres de la tablette tactile.
- 5 Cliquez sur **OK** pour enregistrer les paramètres et fermer la fenêtre.

Utilisation de l'écran

Réglage de la luminosité

Lorsqu'un ordinateur Dell™ fonctionne sur batterie, vous pouvez économiser l'énergie en réglant la luminosité sur le niveau le plus bas qui vous soit agréable.

- Appuyez sur <Fn> et sur la flèche haut pour augmenter la luminosité de l'écran intégré uniquement (pas sur un moniteur externe).
- Appuyez sur <Fn> et sur la flèche bas pour réduire la luminosité sur l'écran intégré uniquement (pas sur un moniteur externe).



REMARQUE : Les combinaisons de touches pour la luminosité n'ont des répercussions que sur l'affichage de l'ordinateur portable ; elles n'ont aucune répercussion sur les moniteurs ou les projecteurs que vous connectez au portable ou à la station d'accueil. Si l'ordinateur est connecté à un moniteur externe et que vous essayez de modifier le niveau de luminosité, il se peut que l'indicateur de luminosité s'affiche, mais le niveau de luminosité du périphérique externe ne change pas dans tous les cas.

Basculement de l'affichage de l'image vidéo de l'écran de l'ordinateur vers un projecteur

Lorsque vous démarrez un ordinateur auquel un périphérique externe (tel qu'un moniteur externe ou un projecteur) est connecté et que ce périphérique est sous tension, l'image peut s'afficher sur l'écran intégré ou sur le périphérique externe.

Appuyez sur <Fn><F8> pour basculer entre les options d'affichage suivantes pour l'image vidéo : écran seul, périphérique externe seul ou écran et périphérique externe simultanément.

Réglage de la résolution d'affichage et du taux de rafraîchissement

 **REMARQUE** : Si vous modifiez la résolution d'affichage et que vous la paramétrez sur un réglage que votre ordinateur et votre écran ne prennent pas en charge, l'image risque d'être floue et le texte peut être difficile à lire. Avant de modifier les paramètres d'affichage, notez les paramètres actuellement sélectionnés afin de pouvoir les redéfinir le cas échéant.

Vous pouvez améliorer la lisibilité du texte et modifier l'aspect des images sur l'écran en changeant la résolution d'affichage. Lorsque vous augmentez la résolution, les éléments affichés à l'écran apparaissent en plus petit. En revanche, si vous diminuez la résolution, le texte et les images apparaissent en plus grand. Ce réglage convient mieux aux personnes malvoyantes. Pour afficher un programme à une résolution particulière, la carte vidéo et l'écran doivent prendre tous deux en charge le programme sélectionné ; les pilotes vidéo requis doivent également être installés.

 **REMARQUE** : Utilisez uniquement les pilotes vidéo installés par Dell, conçus pour offrir les meilleures performances avec le système d'exploitation également installé par Dell.

Si vous sélectionnez une résolution ou une palette de couleurs plus élevée que celle prise en charge par l'écran, les paramètres se règlent automatiquement sur la configuration la plus proche.

Pour définir la résolution d'affichage et le taux de rafraîchissement de votre écran :

- 1 Cliquez sur **Démarrer**  → **Panneau de configuration**.
- 2 Sous **Apparence et personnalisation**, cliquez sur **Régler la résolution de l'écran**.
- 3 Dans la fenêtre **Paramètres d'affichage**, sous **Résolution**, faites glisser la barre coulissante vers la gauche ou vers la droite pour diminuer/augmenter la résolution de l'écran.

 **REMARQUE** : Pour de plus amples informations, cliquez sur **Comment faire pour obtenir le meilleur affichage ?**

Utilisation d'une batterie

Performances de la batterie

 **REMARQUE** : Pour obtenir des informations sur la garantie Dell de votre ordinateur, reportez-vous au *Guide d'information sur le produit* ou au document de garantie fourni avec votre ordinateur.

Pour un fonctionnement optimal et afin de préserver les paramètres du BIOS, laissez la batterie principale installée en permanence dans votre ordinateur portable Dell™. Votre ordinateur est livré avec une batterie, installée dans la baie.

 **REMARQUE** : Lors de la première utilisation de votre ordinateur, la batterie n'étant pas obligatoirement complètement chargée, utilisez l'adaptateur secteur pour raccorder votre nouvel ordinateur à une prise secteur. Pour de meilleurs résultats, utilisez l'adaptateur secteur tant que la batterie n'est pas complètement chargée. Pour afficher le niveau de charge de la batterie, placez le curseur de la souris sur l'icône de la batterie dans la barre d'état système de Windows.

 **REMARQUE** : L'autonomie de la batterie (la période durant laquelle la batterie reste chargée) diminue avec le temps. Selon la fréquence d'utilisation et les conditions de fonctionnement de la batterie, il est possible que vous deviez en acheter une autre au cours de la durée de vie de votre ordinateur.

 **REMARQUE** : Il est recommandé de brancher l'ordinateur au secteur lors de la gravure d'un support.

L'autonomie de la batterie varie en fonction des conditions de fonctionnement. Cette durée est considérablement réduite par l'exécution de certaines opérations, notamment, sans que cela soit limitatif :

- Utilisation de lecteurs optiques.
- Utilisation de périphériques de communications sans fil, de cartes ExpressCard, de cartes mémoire ou de périphériques USB.
- Utilisation de paramètres d'affichage de luminosité élevée, d'économiseurs d'écran en 3D ou d'autres programmes gourmands en ressources tels que des applications graphiques en 3D complexes.

- Utilisation de l'ordinateur en mode Performances maximales (pour savoir comment accéder à la fenêtre Propriétés des options d'alimentation de Windows ou à Dell Quickset, que vous pouvez utiliser pour configurer les paramètres de gestion de l'alimentation, reportez-vous à la section « Configuration des paramètres de gestion de l'alimentation » à la page 49).

Vous pouvez vérifier le niveau de charge de la batterie avant de l'insérer dans l'ordinateur. Vous pouvez également définir des options de gestion de l'alimentation afin que l'ordinateur vous alerte lorsque le niveau de charge de la batterie est bas.



PRÉCAUTION : L'utilisation d'une batterie non compatible peut accroître le risque d'incendie ou d'explosion. Ne remplacez la batterie que par une batterie compatible achetée auprès de Dell. La batterie est conçue pour fonctionner avec votre ordinateur Dell. N'utilisez pas la batterie d'un autre ordinateur.



PRÉCAUTION : Ne jetez pas les batteries avec les ordures ménagères. Lorsque votre batterie ne tient plus sa charge, contactez votre service municipal de traitement des déchets ou un organisme environnemental pour obtenir des conseils sur la mise au rebut d'une batterie au lithium-ion (reportez-vous à la section « Mise au rebut de la batterie » du *Guide d'information sur le produit*).



PRÉCAUTION : Une utilisation inadéquate de la batterie peut augmenter le risque d'incendie ou de brûlure chimique. Prenez soin de ne pas la percer, l'incinérer, la démonter ou l'exposer à une température supérieure à 65 °C (149 °F). Conservez la batterie hors de portée des enfants. Manipulez les batteries endommagées ou percées avec d'extrêmes précautions. Les batteries endommagées peuvent fuir et causer des dommages personnels ou matériels.

Vérification de la charge de la batterie

Vous pouvez vérifier la charge de la batterie de votre ordinateur de l'une des façons suivantes :

- Jauge de batterie Dell QuickSet
- Icône de la jauge de batterie Microsoft Windows® , située dans la barre d'état système
- Jauge de niveau de charge/d'état de la batterie, située sur la batterie
- Fenêtre pop-up d'alerte de batterie faible

Jauge de batterie Dell QuickSet

Pour afficher la jauge de batterie Dell QuickSet :

- Double-cliquez sur l'icône Dell QuickSet dans la barre des tâches, puis cliquez sur **Jauge de batterie**

ou

- Appuyez sur <Fn><F3>.

La fenêtre Jauge de batterie affiche l'état, l'état de fonctionnement de la batterie, le niveau de charge et la durée nécessaire au chargement de la batterie de votre ordinateur.

Pour plus d'informations sur QuickSet, cliquez avec le bouton droit de la souris sur l'icône Quickset, puis cliquez sur **Aide**.

Jauge de batterie Microsoft® Windows®

La jauge de batterie indique la charge de batterie restante. Pour vérifier la jauge de batterie, double-cliquez sur l'icône  dans la barre d'état système.

Indicateur de charge

En appuyant une fois sur le bouton d'état de l'indicateur de charge de la batterie ou en appuyant et en maintenant enfoncé ce bouton, vous pouvez vérifier les éléments suivants :

- Le niveau de charge de la batterie (*appuyez* sur le bouton d'état et *relâchez-le*)
- L'état de fonctionnement de la batterie (*appuyez* sur le bouton d'état et *maintenez-le* enfoncé)

L'autonomie de la batterie est déterminée en grande partie par le nombre de charges qu'elle reçoit. Après des centaines de cycles de charge et de décharge, la capacité de charge des batteries diminue et l'état des batteries se dégrade. C'est pourquoi, une batterie peut afficher l'état « chargé » tout en maintenant un niveau de charge réduit (état).

Vérification du niveau de charge de la batterie

Pour vérifier le niveau de charge de la batterie, *appuyez* sur le bouton d'état, situé sur l'indicateur de charge de la batterie, et *relâchez-le* pour allumer les voyants de niveau de charge. Chaque voyant représente environ 20 pour cent de la charge totale de la batterie. S'il reste, par exemple, 80 pour cent de la charge de la batterie, quatre des voyants sont allumés. Si aucun voyant n'est allumé, la batterie est complètement déchargée.

Vérification de l'état de fonctionnement de la batterie



REMARQUE : Vous pouvez vérifier l'état de fonctionnement de la batterie de l'une des deux manières suivantes : en utilisant l'indicateur de charge de la batterie comme décrit ci-dessous et en utilisant la jauge de batterie de Dell QuickSet. Pour des informations sur QuickSet, cliquez avec le bouton droit de la souris sur l'icône QuickSet dans la barre des tâches, puis cliquez sur **Aide**.

Pour vérifier l'état de fonctionnement de la batterie, *appuyez sur le* bouton d'état de l'indicateur de charge de la batterie pendant au moins 3 secondes pour allumer les voyants de l'indicateur d'état de fonctionnement. Chaque voyant représente une dégradation incrémentielle. Si aucun voyant ne s'allume, la batterie est en bon état et elle dispose encore de plus de 80 pour cent de sa capacité de charge d'origine. Si cinq voyants s'allument, la batterie dispose de moins de 60 pour cent de sa capacité de charge et vous devez envisager son remplacement (pour plus d'informations sur l'autonomie de la batterie, reportez-vous à la section « Batterie » à la page 192).

Alerte de batterie faible



AVIS : Pour éviter de perdre ou de corrompre des données, enregistrez votre travail juste après l'apparition de l'alerte de batterie faible, puis branchez l'ordinateur sur une prise secteur. Si la batterie est complètement déchargée, l'ordinateur passe automatiquement en mode Veille.

Une fenêtre pop-up affiche un message d'avertissement lorsque la batterie est déchargée à environ 90 pour cent. L'ordinateur passe en mode Veille lorsque la charge de la batterie est extrêmement faible.

Vous pouvez modifier les paramètres des alarmes de la batterie dans Dell QuickSet ou dans la fenêtre **Options d'alimentation** (reportez-vous à la section « Configuration des paramètres de gestion de l'alimentation » à la page 49).

Préservation de l'énergie de la batterie



Pour économiser l'énergie de la batterie de votre ordinateur portable, procédez de l'une des façons suivantes :

- Connectez l'ordinateur à une prise secteur aussi souvent que possible ; la durée de vie de la batterie est largement déterminée par le nombre d'utilisations et de recharges.
- Configurez les paramètres de gestion de l'alimentation via Dell QuickSet ou la fenêtre Options d'alimentation de Microsoft Windows pour optimiser l'utilisation de l'énergie de votre ordinateur (reportez-vous à la section « Configuration des paramètres de gestion de l'alimentation » à la page 49).

- Faites passer l'ordinateur en mode Veille si vous ne comptez pas l'utiliser pendant une période prolongée (reportez-vous à la section « Utilisation du mode Veille » à la page 49).

Configuration des paramètres de gestion de l'alimentation

Vous pouvez utiliser Dell Quickset ou les Options d'alimentation de Windows pour configurer les paramètres de gestion de l'alimentation sur votre ordinateur.

- Pour savoir comment utiliser l'Assistant Gestion de l'alimentation de Dell QuickSet, cliquez avec le bouton droit de la souris sur l'icône QuickSet dans la barre d'état système, cliquez sur **Aide**, puis sélectionnez **Gestion de l'alimentation**.
- Pour utiliser les Options d'alimentation de Windows, procédez de l'une des façons suivantes :
 - Cliquez sur **Démarrer**  → **Panneau de configuration** → **Matériel et audio** → **Options d'alimentation**, puis sélectionnez un mode de gestion de l'alimentation dans la fenêtre **Sélectionner un mode de gestion de l'alimentation**.
 - ou
 - Cliquez sur l'icône  dans la barre d'état système, cliquez sur **Options d'alimentation**, puis sélectionnez un plan dans la fenêtre **Sélectionner un mode de gestion de l'alimentation**.

Utilisation du mode Veille

Plutôt que d'arrêter votre ordinateur portable, passez celui-ci en mode Veille pour économiser l'énergie. Lorsque vous passez en mode Veille, votre travail est automatiquement enregistré sur votre disque dur. Vous reviendrez à la session de travail précédente sans avoir à redémarrer votre ordinateur.

 **AVIS** : Si l'alimentation secteur ou sur batterie est coupée alors que l'ordinateur est en mode Veille, vous risquez de perdre des données.

Pour passer en mode Veille :

- Cliquez sur **Démarrer** , sur , puis sur **Veille**.
- ou

- Selon les options de gestion de l'alimentation configurées dans la fenêtre Options d'alimentation de Windows ou dans Dell QuickSet, procédez de l'une des façons suivantes :
 - Appuyez sur le bouton d'alimentation.
 - Fermez l'écran.
 - Appuyez sur <Fn><Échap>.

Pour quitter le mode Veille, appuyez sur le bouton d'alimentation.

Chargement de la batterie



REMARQUE : La durée de chargement est plus longue lorsque l'ordinateur est sous tension. Vous pouvez laisser la batterie dans l'ordinateur aussi longtemps que vous le souhaitez. Les circuits internes de la batterie préviennent toute surcharge.

Lorsque vous branchez l'ordinateur sur une prise secteur ou que vous installez une batterie pendant que l'ordinateur est branché sur une prise secteur, l'ordinateur vérifie le niveau de charge et la température de la batterie. Au besoin, l'adaptateur secteur charge alors la batterie et maintient le niveau de charge.

Si la batterie est chaude parce qu'elle se trouvait dans l'ordinateur ou en raison de la température extérieure, il est probable qu'elle ne se charge pas lorsque vous branchez l'ordinateur sur une prise secteur.

La batterie est trop chaude pour démarrer le processus de recharge si le voyant  clignote affichant alternativement les couleurs bleue et orange. Débranchez l'ordinateur de la prise secteur et laissez l'ordinateur et la batterie refroidir à la température ambiante, puis rebranchez l'ordinateur sur la prise secteur pour poursuivre le chargement de la batterie.

Pour plus d'informations sur la résolution des problèmes liés à la batterie, reportez-vous à la section « Problèmes liés à l'alimentation » à la page 127.

Remplacement de la batterie



PRÉCAUTION : L'utilisation d'une batterie non compatible peut accroître le risque d'incendie ou d'explosion. Ne remplacez la batterie que par une batterie compatible achetée auprès de Dell. La batterie est conçue pour fonctionner avec votre ordinateur Dell. N'utilisez pas la batterie d'un autre ordinateur.



PRÉCAUTION : Avant d'exécuter ces procédures, éteignez votre ordinateur, débranchez l'adaptateur secteur de la prise secteur et de l'ordinateur, débranchez le modem de la prise secteur et de l'ordinateur et retirez les autres câbles externes de l'ordinateur.

- ➔ **AVIS** : Vous devez retirer tous les câbles externes de l'ordinateur pour éviter d'endommager les connecteurs.
- ➔ **AVIS** : Si vous décidez de remplacer la batterie alors que l'ordinateur est en mode de gestion de l'alimentation, vous disposez d'une minute pour effectuer cette opération. Passé ce délai, l'ordinateur s'éteint et toutes les données non enregistrées sont définitivement perdues.

Pour retirer la batterie :

- 1 Si l'ordinateur est connecté à une station d'accueil (amarré), déconnectez-le. Pour obtenir des instructions, consultez la documentation qui accompagne la station d'accueil.
- 2 Assurez-vous que l'ordinateur est éteint.
- 3 Retournez l'ordinateur.
- 4 Faites glisser les loquets d'éjection de la batterie de façon à les maintenir en position ouverte.
- 5 Retirez la batterie de la baie.



1 batterie 2 loquets d'éjection de la batterie (2)

Pour remettre en place la batterie, suivez la procédure de retrait dans l'ordre inverse.

Stockage de la batterie

Retirez la batterie de l'ordinateur lorsque vous rangez ce dernier pendant une période prolongée. Sinon, la batterie finira par se décharger. Après une longue période de stockage, rechargez complètement la batterie avant de l'utiliser (reportez-vous à la section « Chargement de la batterie » à la page 50).

Utilisation du multimédia

Lecture de supports

- ➔ **AVIS** : N'appuyez pas sur le plateau du lecteur optique lorsque vous l'ouvrez ou le fermez. Laissez le plateau fermé lorsque vous n'utilisez pas le lecteur.
- ➔ **AVIS** : Ne déplacez pas l'ordinateur lors de la lecture du support.
 - 1 Appuyez sur le bouton d'éjection situé à l'avant du lecteur.
 - 2 Placez le disque, étiquette vers le haut, au centre du plateau et enclenchez-le sur l'axe.











- 3 Poussez le plateau du lecteur pour le refermer.











Pour formater un support en vue d'un stockage ou d'une copie de données, reportez-vous au logiciel multimédia fourni avec votre ordinateur.

-  **REMARQUE** : Assurez-vous de respecter toutes les lois sur les droits d'auteur relatives à la copie de supports.

Les lecteurs de CD sont dotés des boutons essentiels suivants :

	Lecture
	Marche arrière dans la plage en cours
	Pause
	Marche arrière dans la plage en cours
	Arrêter
	Revenir à la plage précédente
	Éjecter
	Passer à la plage suivante

Les lecteurs de DVD sont dotés des boutons essentiels suivants :

	Arrêter
	Redémarrer le chapitre en cours
	Lecture
	Avance rapide
	Pause
	Retour rapide
	Avancer d'une trame en mode Pause
	Passer au titre ou au chapitre suivant
	Lecture continue du titre ou du chapitre en cours
	Revenir au titre ou au chapitre précédent
	Éjecter

Pour plus d'informations sur la lecture de supports, cliquez sur **Aide** sur le lecteur multimédia (si disponible).

Lecture de support à l'aide de Dell Travel Remote

La télécommande Dell Travel Remote est conçue pour contrôler Dell Media Direct et Windows Vista™ Media Center. Elle ne fonctionne qu'avec les ordinateurs spécifiés. Pour plus de détails, rendez-vous sur le site de support de Dell à l'adresse support.dell.com.

Pour lire des supports à l'aide de Dell Travel Remote :

- 1 Installez la pile bouton CR2106 dans votre télécommande.
- 2 Lancez Windows Vista Media Center, puis cliquez sur **Démarrer**  → **Programmes**.
- 3 Utilisez les boutons de contrôle à distance pour lire des supports.

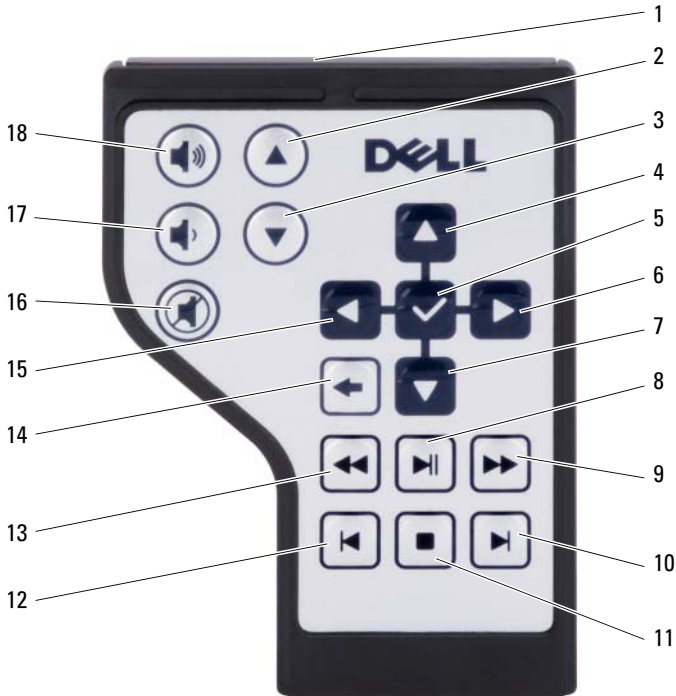

1	Émetteur-transmetteur infrarouge	2	Page haut
3	Page bas	4	Flèche haut
5	OK/Entrée/Sélectionner	6	Flèche droite
7	Flèche bas	8	Lecture/Pause.
9	Avance	10	Sauter vers l'avant
11	Arrêter	12	Sauter vers l'arrière
13	Retour	14	Précédent
15	Flèche gauche	16	Sourdine
17	Baisser le volume	18	Monter le volume

Copie de CD, DVD et Support Blu-ray Disc™ (BD)

Cette section ne s'applique qu'aux ordinateurs équipés d'un lecteur de DVD+/-RW ou d'un lecteur de BD-RE.

 **REMARQUE :** Assurez-vous de respecter toutes les lois sur les droits d'auteur relatives à la copie de supports.

 **REMARQUE :** Les types de lecteurs optiques proposés par Dell peuvent varier d'un pays à l'autre.

Les instructions suivantes vous expliquent comment faire une copie exacte d'un CD, d'un DVD ou d'un BD avec Roxio Creator. Vous pouvez également utiliser Roxio Creator à d'autres fins, comme la création de CD musicaux à partir de fichiers audio enregistrés sur votre ordinateur ou la sauvegarde de données importantes. Pour obtenir de l'aide, ouvrez Roxio Creator, puis appuyez sur <F1>.

Les lecteurs de DVD et de BD installés sur les ordinateurs Dell ne prennent pas en charge les supports HD-DVD. Pour obtenir la liste des formats de supports pris en charge, reportez-vous à la section « Utilisation d'un cache CD, DVD et support BD » à la page 57.

Comment copier un CD, un DVD ou un BD

 **REMARQUE :** Les supports BD ne peuvent être copiés que sur d'autres supports BD.

 **REMARQUE :** La copie d'un BD-R sur un BD-RE ne produit pas une copie exacte.

 **REMARQUE :** La plupart des DVD et des BD sur le marché sont protégés par des droits d'auteur et ne peuvent pas être copiés à l'aide de Roxio Creator.

- 1 Cliquez sur **Démarrer**  → **Tous les programmes** → **Roxio Creator** → **Projets** → **Copier**.
 - 2 Sous l'onglet **Copier**, cliquez sur **Copier le disque**.
 - 3 Pour copier le CD, le DVD ou le BD :
 - *Si vous disposez d'un seul lecteur optique*, insérez le disque source dans le lecteur, vérifiez que les paramètres sont corrects, puis cliquez sur le bouton **Copier le disque** pour continuer. L'ordinateur lit votre disque source et copie les données dans un dossier temporaire sur le disque dur de votre ordinateur.
Lorsque vous y êtes invité, insérez un disque vierge dans le lecteur et cliquez sur **OK**.
 - *Si vous disposez de deux lecteurs optiques*, sélectionnez celui dans lequel vous avez inséré votre disque source et cliquez sur le bouton **Copier le disque** pour continuer. L'ordinateur copie les données du disque source sur le disque vierge.
- Une fois la copie du disque source terminée, le disque gravé s'éjecte automatiquement.

Utilisation d'un cache CD, DVD et support BD

Les graveurs de DVD peuvent graver des CD et des DVD. Les lecteurs de BD inscriptibles peuvent graver des supports d'enregistrement CD, DVD et BD.

Utilisez des supports CD-R pour enregistrer de la musique ou pour stocker de façon permanente des fichiers de données. Après avoir gravé un CD-R, vous ne pouvez plus écrire sur ce support (reportez-vous à la documentation Sonic pour plus d'informations). Si vous envisagez de mettre à jour les informations gravées, de les effacer, et plus généralement de réutiliser vos disques pour la gravure, utilisez un CD-RW vierge.

Les DVD+/-R ou BD-R vierges peuvent être utilisés pour stocker de façon permanente de grandes quantités d'informations. Une fois le DVD+/-R ou le BD-R gravé, vous ne pourrez peut-être plus l'utiliser pour graver si le disque est « *finalisé* » ou « *fermé* » au cours de l'étape finale du processus de gravure. Si vous envisagez d'effacer, de regraver ou de mettre à jour les informations gravées sur ce disque, utilisez un DVD+/-RW ou un BD-RE vierge.

Lecteurs de CD inscriptibles

Type de support	Lecture	Écriture	Réinscriptible
CD-R	Oui	Oui	Non
CD-RW	Oui	Oui	Oui

Lecteurs de DVD inscriptibles

Type de support	Lecture	Écriture	Réinscriptible
CD-R	Oui	Oui	Non
CD-RW	Oui	Oui	Oui
DVD+R	Oui	Oui	Non
DVD-R	Oui	Oui	Non
DVD+RW	Oui	Oui	Oui
DVD-RW	Oui	Oui	Oui
DVD+R DL	Oui	Oui	Non
DVD-R DL	Oui	Non	Non

Lecteurs de BD inscriptibles

Type de support	Lecture	Écriture	Réinscriptible
CD-R	Oui	Oui	Non
CD-RW	Oui	Oui	Oui
DVD+R	Oui	Oui	Non
DVD-R	Oui	Oui	Non
DVD+RW	Oui	Oui	Oui
DVD-RW	Oui	Oui	Oui
DVD+R DL	Oui	Oui	Non
DVD-R DL	Oui	Oui	Non
BD-R	Oui	Oui	Non
BD-RE	Oui	Oui	Oui

Conseils pratiques

- N'utilisez Microsoft® Windows® Explorer pour glisser-déplacer des fichiers sur un CD-R ou un CD-RW qu'après avoir lancé Roxio Creator et ouvert un projet Creator.
- Évitez de graver sur toute la capacité d'un CD-R ou CD-RW vierge. Par exemple, ne copiez pas un fichier de 650 Mo sur un CD vierge de 650 Mo. Le lecteur CD-RW doit disposer de 1 à 2 Mo d'espace disponible pour finaliser l'enregistrement.
- Utilisez des CD-R pour graver les CD audio que vous souhaitez lire sur une chaîne stéréo classique. Les CD-RW ne fonctionnent pas sur la plupart des chaînes stéréo ou de voiture.
- Les fichiers de musique MP3 ne peuvent s'écouter que sur des lecteurs MP3 ou sur des ordinateurs dotés d'un logiciel MP3.
- Nous vous conseillons d'utiliser un CD-RW jusqu'à ce que les techniques d'enregistrement de CD vous soient familières. Si vous faites une erreur, vous pouvez effacer les données du CD-RW et recommencer. Vous pouvez aussi utiliser un CD-RW pour tester des projets de fichiers musicaux avant l'enregistrement définitif sur un CD-R vierge.
- Vous ne pouvez pas créer de DVD audio avec Roxio Creator.
- Les lecteurs de DVD disponibles dans le commerce pour les systèmes de home-cinéma ne lisent pas nécessairement les cinq formats existants. Pour obtenir la liste des formats pris en charge par votre lecteur de DVD, consultez la documentation l'accompagnant ou contactez le fabricant.
- Les lecteurs de BD disponibles sur le marché utilisés dans les systèmes de home-cinéma peuvent ne pas prendre en charge certains formats BD disponibles. Pour obtenir la liste des formats pris en charge par votre lecteur de BD, consultez la documentation l'accompagnant ou contactez le fabricant.
- Pour en savoir plus, consultez le site Web de Roxio à l'adresse www.sonic.com ou le BD du site Web de la Blu-ray Disc™ Association à l'adresse blu-raydisc.com.

Réglage du volume



REMARQUE : Lorsque les haut-parleurs sont mis en sourdine, vous ne pouvez pas entendre le son du support.

- 1 Cliquez avec le bouton droit de la souris sur l'icône volume dans la barre d'état système.
- 2 Cliquez sur **Open Volume Mixer** (Ouvrir le mélangeur de volume).
- 3 Cliquez et faites glisser la barre vers le haut ou le bas pour augmenter ou diminuer le volume.

Pour plus d'informations sur les options de contrôle du volume, cliquez sur **Aide** dans la fenêtre **Volume Mixer** (Mélangeur du son).

L'indicateur de volume affiche le niveau du volume actuel, même lorsque le son est mis en sourdine, sur votre ordinateur. Cliquez sur l'icône **QuickSet** dans la barre d'état système, puis sélectionnez ou désélectionnez **Disable On Screen Volume Meter** (Désactiver l'indicateur de volume à l'écran) ou appuyez sur les boutons de contrôle du volume pour activer ou désactiver l'indicateur de volume à l'écran.

Réglage de l'image

Si un message d'erreur vous informe que la résolution et la profondeur de couleur en cours utilisent trop de mémoire et empêchent la lecture du support, réglez les propriétés d'affichage :

- 1 Cliquez sur **Démarrer**  → **Panneau de configuration** → **Apparence et personnalisation**.
- 2 Sous **Personnalisation**, cliquez sur **Régler la résolution de l'écran**.
- 3 Dans la fenêtre **Paramètres d'affichage**, cliquez sur la barre et faites-la glisser pour réduire la résolution.
- 4 Dans le menu déroulant sous **Qualité couleur**, cliquez sur **Moyenne (16 bits)**.
- 5 Cliquez sur **OK**.

Utilisation de Dell MediaDirect™

Dell MediaDirect est un mode de lecture multimédia instantané adapté aux supports numériques. Appuyez sur le bouton Dell MediaDirect, situé sur le cache de la charnière, pour lancer Dell MediaDirect. Lorsque votre ordinateur est hors tension ou en mode Veille, vous pouvez appuyer sur le bouton Dell MediaDirect pour le démarrer et lancer automatiquement l'application Dell MediaDirect.



1 bouton Dell MediaDirect

REMARQUE : Vous ne pouvez pas réinstaller Dell MediaDirect si vous reformatez volontairement le disque dur. Le logiciel d'installation est requis pour réinstaller Dell MediaDirect. Contactez Dell pour obtenir de l'aide (reportez-vous à la section « Contacter Dell » à la page 185).

Pour plus d'informations sur l'utilisation de Dell MediaDirect, utilisez le menu **Aide** de l'application Dell MediaDirect.

Connexion de votre ordinateur à un périphérique téléviseur ou audio

REMARQUE : Votre ordinateur peut ne pas être livré avec tous les câbles audio et vidéo nécessaires pour le relier à un téléviseur ou à un autre périphérique audio. Il est possible d'acheter des câbles et des câbles d'adaptateur TV/audio numérique auprès de Dell.

Votre ordinateur dispose d'un connecteur de sortie TV S-vidéo qui, associé à un câble S-vidéo standard, un câble d'adaptateur vidéo composite ou un câble d'adaptateur vidéo composante (disponible auprès de Dell), vous permet de relier l'ordinateur à un téléviseur.

Votre téléviseur est doté d'un connecteur d'entrée S-vidéo, d'un connecteur d'entrée vidéo composite ou d'un connecteur d'entrée vidéo composante. En fonction du type de connecteur disponible sur votre téléviseur, vous pouvez utiliser un câble S-vidéo, vidéo composite ou vidéo composante disponible dans le commerce pour relier l'ordinateur au téléviseur.

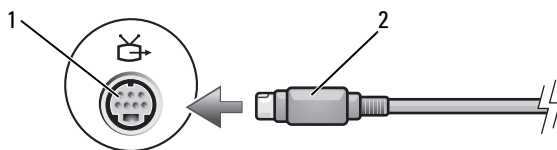

1 connecteur de sortie TV S-vidéo 2 câble S-vidéo

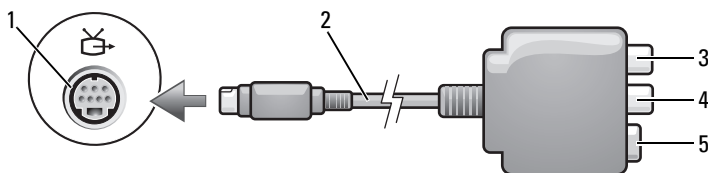

1 connecteur de sortie TV S-vidéo 2 adaptateur vidéo composite
3 connecteur audio numérique S/PDIF 4 connecteur de sortie vidéo composite
5 connecteur S-vidéo

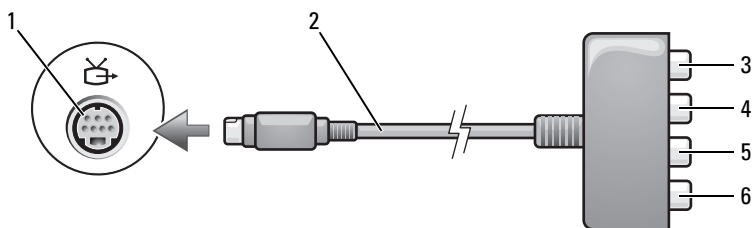

- | | | | |
|---|--|---|---|
| 1 | connecteur de sortie TV S-vidéo | 2 | adaptateur vidéo composite |
| 3 | connecteur audio numérique S/PDIF | 4 | connecteur de sortie vidéo composite Pr (rouge) |
| 5 | connecteur de sortie vidéo composite Pb (bleu) | 6 | connecteur de sortie vidéo composite Y (vert) |

Si vous souhaitez relier votre ordinateur à un téléviseur ou un périphérique audio, nous vous recommandons de raccorder les câbles vidéo et audio à votre ordinateur en utilisant l'une des combinaisons suivantes :

- S-vidéo et audio standard
- Vidéo composite et audio standard
- Audio standard et sortie vidéo composite

 **REMARQUE :** Reportez-vous aux schémas situés au début de chaque sous-section pour déterminer la méthode de connexion la plus appropriée.

Lorsque vous avez terminé de connecter les câbles vidéo et audio entre l'ordinateur et le téléviseur, vous devez activer votre ordinateur pour qu'il fonctionne avec le téléviseur. Pour vérifier que l'ordinateur reconnaît le téléviseur et fonctionne correctement avec celui-ci, reportez-vous à la section « Activation des paramètres d'affichage pour un téléviseur » à la page 77. Si vous utilisez l'audio numérique S/PDIF, reportez-vous à la section « Activation de l'audio numérique S/PDIF » à la page 77.

S-vidéo et audio standard

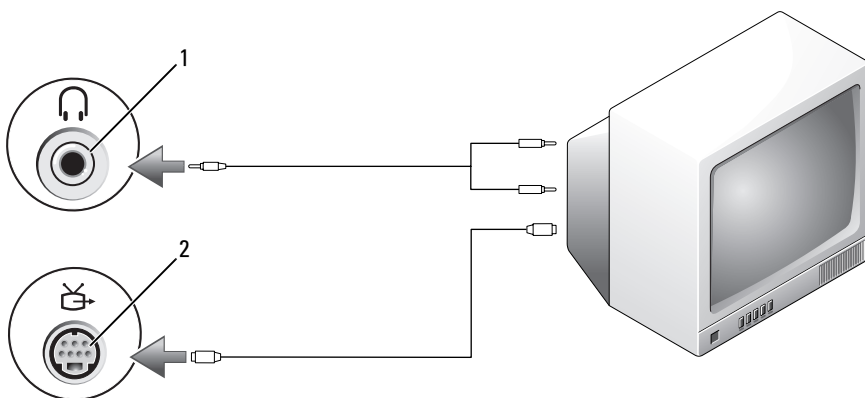

1 connecteur audio

2 connecteur de sortie TV S-vidéo

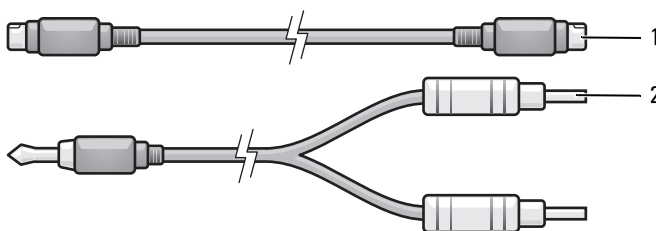

1 câble S-vidéo standard

2 câble audio standard

- 1 Éteignez l'ordinateur et le téléviseur et/ou le périphérique audio que vous souhaitez connecter.



REMARQUE : Si votre téléviseur ou votre périphérique audio prend en charge la technologie S-vidéo mais pas la technologie audio numérique S/PDIF, vous pouvez brancher un câble S-vidéo directement sur le connecteur de sortie TV S-vidéo situé sur l'ordinateur (sans passer par le câble d'adaptateur audio numérique/TV).

- 2 Branchez une extrémité du câble S-vidéo dans le connecteur de sortie S-vidéo de l'ordinateur.
- 3 Reliez l'autre extrémité du câble S-vidéo au connecteur d'entrée S-vidéo sur le téléviseur.

- 4 Branchez l'extrémité à un seul connecteur du câble audio dans la prise casque de l'ordinateur.
- 5 Branchez les deux connecteurs RCA situés à l'autre extrémité du câble audio dans les connecteurs d'entrée audio situés sur le téléviseur ou sur un autre périphérique audio.
- 6 Allumez le téléviseur et tous les périphériques audio connectés (le cas échéant), puis l'ordinateur.
- 7 Pour vérifier que l'ordinateur reconnaît le téléviseur et fonctionne correctement avec celui-ci, reportez-vous à la section « Activation des paramètres d'affichage pour un téléviseur » à la page 77.

S-vidéo et audio numérique S/PDIF

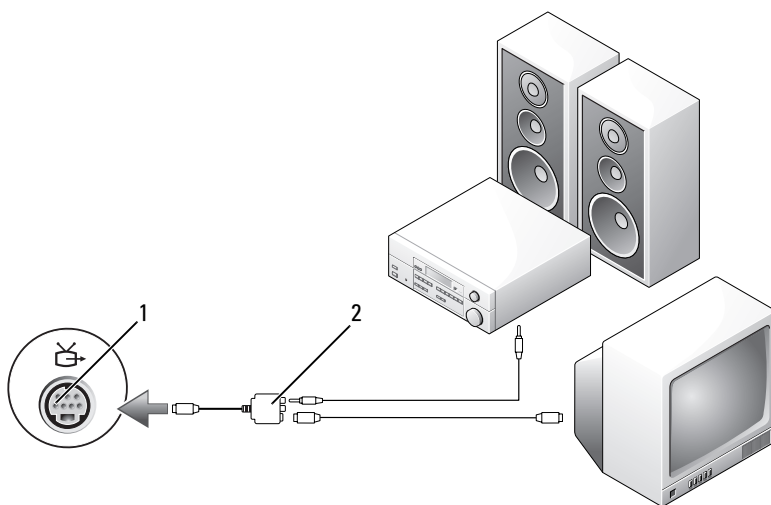

- 1 connecteur de sortie TV S-vidéo 2 adaptateur vidéo composite

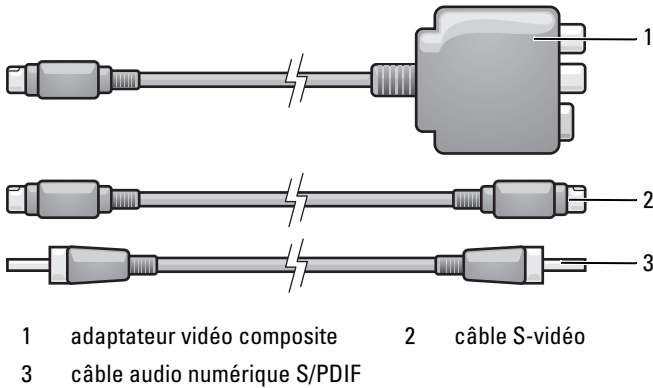

- 1 Éteignez l'ordinateur et le téléviseur et/ou le périphérique audio que vous souhaitez connecter.
- 2 Connectez l'adaptateur vidéo composite au connecteur de sortie TV S-vidéo situé sur l'ordinateur.
- 3 Branchez une extrémité du câble S-vidéo dans le connecteur de sortie S-vidéo de l'adaptateur vidéo composite.

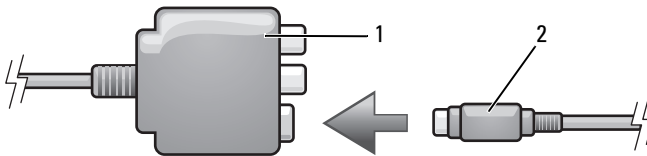

- 4 Reliez l'autre extrémité du câble S-vidéo au connecteur d'entrée S-vidéo situé sur le téléviseur.
- 5 Reliez une extrémité du câble audio numérique S/PDIF au connecteur audio numérique sur le câble d'adaptateur vidéo composite.

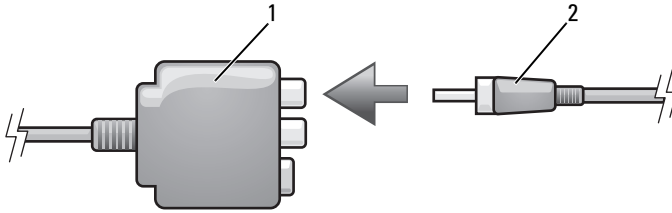

1 adaptateur vidéo composite 2 câble audio numérique S/PDIF

- 6 Branchez l'autre extrémité du câble audio numérique S/PDIF sur le connecteur d'entrée audio situé sur le téléviseur ou le périphérique audio.
- 7 Allumez le téléviseur et tous les périphériques audio connectés (le cas échéant), puis l'ordinateur.
- 8 Pour vérifier que l'ordinateur reconnaît le téléviseur et fonctionne correctement avec celui-ci, reportez-vous à la section « Activation des paramètres d'affichage pour un téléviseur » à la page 77.

Vidéo composite et audio standard

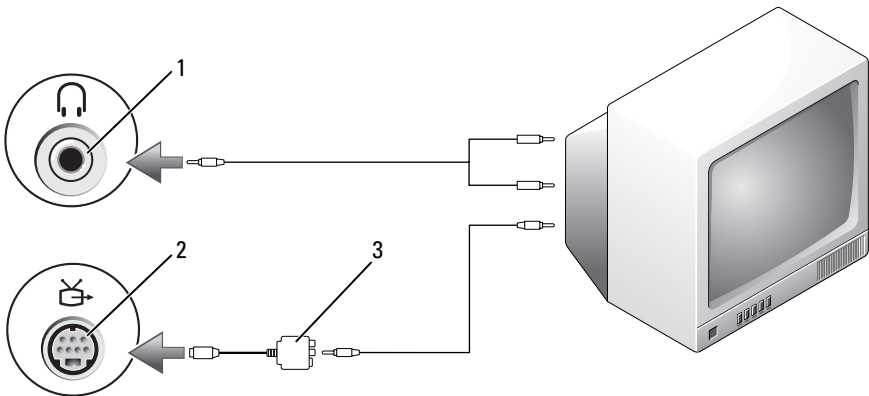

1 connecteur d'entrée audio 2 connecteur de sortie TV S-vidéo
3 adaptateur vidéo composite

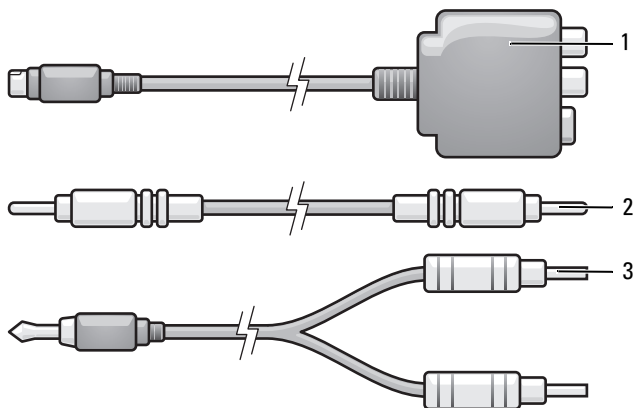

- 1 adaptateur vidéo composite 2 câble vidéo composite
3 câble audio standard

- 1 Éteignez l'ordinateur et le téléviseur et/ou le périphérique audio que vous souhaitez connecter.
- 2 Connectez l'adaptateur vidéo composite au connecteur de sortie TV S-vidéo situé sur l'ordinateur.
- 3 Reliez une extrémité du câble vidéo composite au connecteur de sortie vidéo numérique sur l'adaptateur vidéo composite.

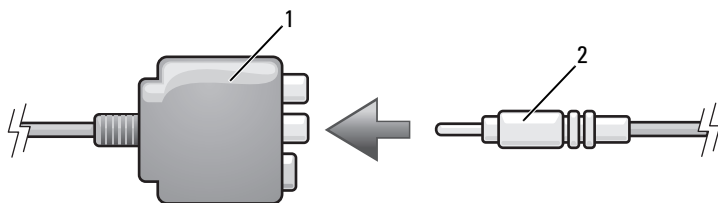

- 1 adaptateur vidéo composite 2 câble vidéo composite

- 4 Reliez l'autre extrémité du câble vidéo composite au connecteur d'entrée vidéo composite sur le téléviseur.

- 5 Branchez l'extrémité à un seul connecteur du câble audio dans la prise casque de l'ordinateur.
- 6 Branchez les deux connecteurs RCA situés à l'autre extrémité du câble audio dans les connecteurs d'entrée audio situés sur le téléviseur ou sur un autre périphérique audio.
- 7 Allumez le téléviseur et tous les périphériques audio connectés (le cas échéant), puis l'ordinateur.
- 8 Pour vérifier que l'ordinateur reconnaît le téléviseur et fonctionne correctement avec celui-ci, reportez-vous à la section « Activation des paramètres d'affichage pour un téléviseur » à la page 77.

Vidéo composite et audio numérique S/PDIF

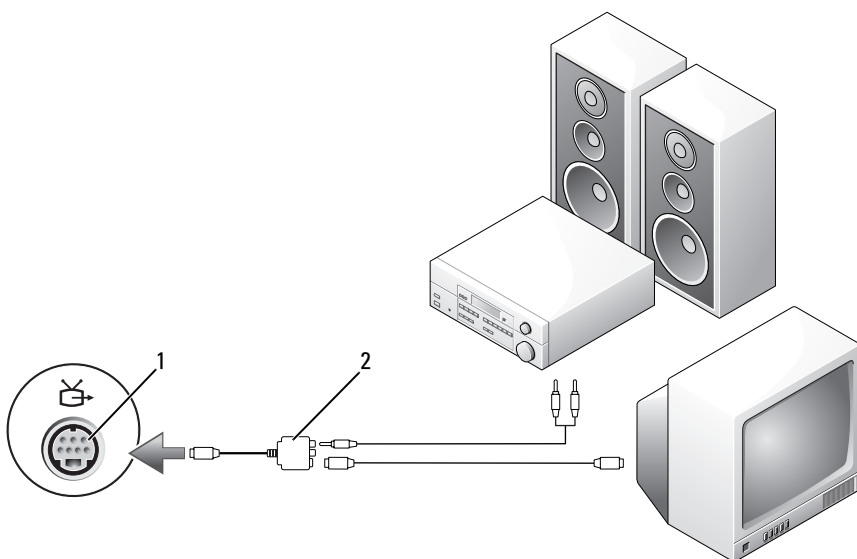

- 1 connecteur de sortie TV S-vidéo 2 câble vidéo composite

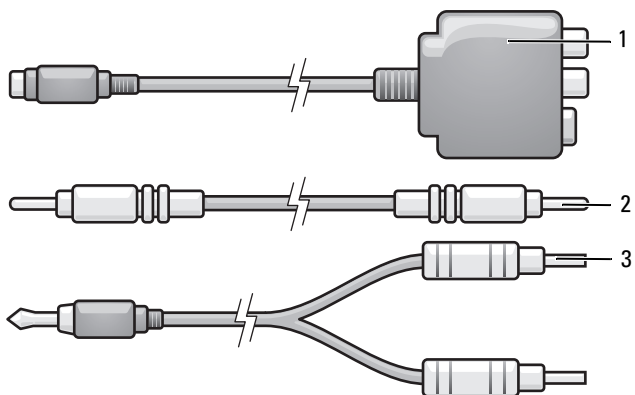

1 adaptateur vidéo composite 2 câble vidéo composite
3 câble audio standard

- 1 Éteignez l'ordinateur et le téléviseur et/ou le périphérique audio que vous souhaitez connecter.
- 2 Connectez l'adaptateur vidéo composite au connecteur de sortie TV S-vidéo situé sur l'ordinateur.
- 3 Branchez une extrémité du câble vidéo composite dans le connecteur d'entrée vidéo composite situé sur l'adaptateur vidéo composite.

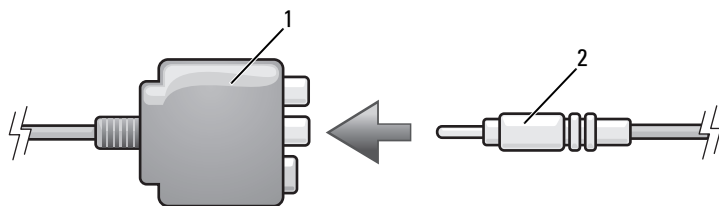

1 adaptateur vidéo composite 2 câble vidéo composite

- 4 Reliez l'autre extrémité du câble vidéo composite au connecteur d'entrée vidéo composite sur le téléviseur.
- 5 Reliez une extrémité du câble audio numérique S/PDIF au connecteur audio S/PDIF sur l'adaptateur vidéo composite.

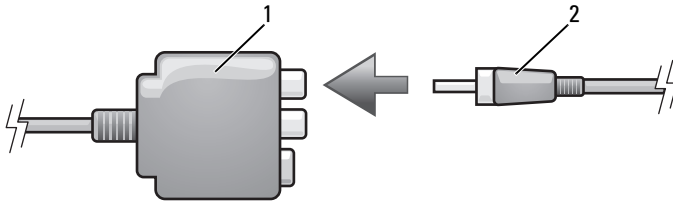

1 adaptateur vidéo composite 2 câble audio numérique S/PDIF

- 6 Branchez l'autre extrémité du câble audio numérique sur le connecteur d'entrée S/PDIF situé sur le téléviseur ou l'autre périphérique audio.
- 7 Allumez le téléviseur et tous les périphériques audio connectés (le cas échéant), puis l'ordinateur.
- 8 Pour vérifier que l'ordinateur reconnaît le téléviseur et fonctionne correctement avec celui-ci, reportez-vous à la section « Activation des paramètres d'affichage pour un téléviseur » à la page 77.

Vidéo composante et audio standard

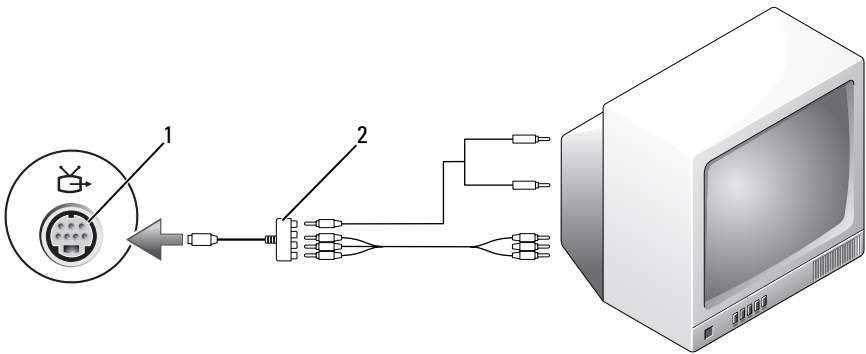

1 connecteur de sortie TV S-vidéo 2 adaptateur vidéo composite

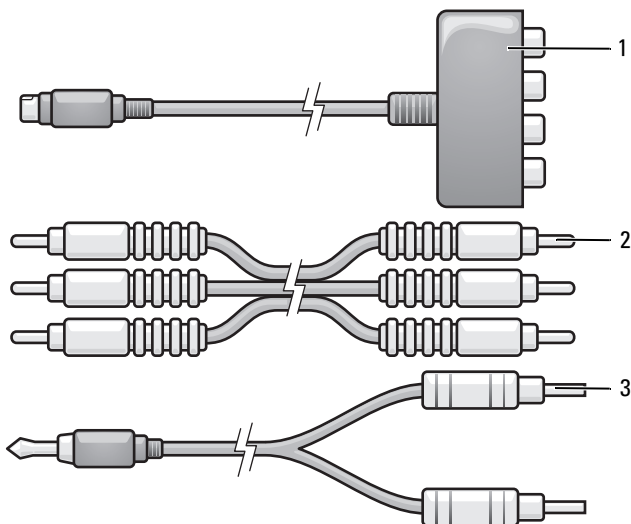

- 1 adaptateur vidéo composite 2 adaptateur vidéo composite
 3 câble audio standard

- 1 Éteignez l'ordinateur et le téléviseur et/ou le périphérique audio que vous souhaitez connecter.
- 2 Connectez l'adaptateur vidéo composite au connecteur de sortie TV S-vidéo situé sur l'ordinateur.
- 3 Branchez les trois extrémités du câble vidéo composite sur les connecteurs de sortie vidéo composite situés sur l'adaptateur vidéo composite. Veillez à ce que les couleurs rouge, verte et bleue du câble correspondent aux ports d'adaptateur appropriés.

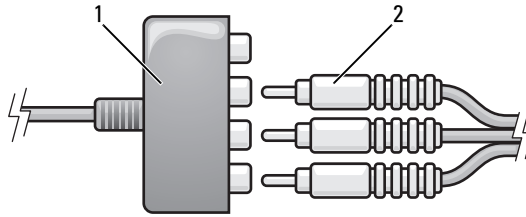

1 adaptateur vidéo composite 2 adaptateur vidéo composite

- 4 Branchez les trois connecteurs de l'autre extrémité du câble vidéo composite sur les connecteurs d'entrée vidéo composite situés sur le téléviseur. Veillez à ce que les couleurs rouge, verte et bleue du câble correspondent aux connecteurs d'entrée du téléviseur.
- 5 Branchez l'extrémité à un seul connecteur du câble audio dans la prise casque de l'ordinateur.
- 6 Branchez les deux connecteurs RCA situés à l'autre extrémité du câble audio dans les connecteurs d'entrée audio situés sur le téléviseur ou le périphérique audio.
- 7 Allumez le téléviseur et tous les périphériques audio connectés (le cas échéant), puis l'ordinateur.
- 8 Pour vérifier que l'ordinateur reconnaît le téléviseur et fonctionne correctement avec celui-ci, reportez-vous à la section « Activation des paramètres d'affichage pour un téléviseur » à la page 77.

Vidéo composante et audio numérique S/PDIF

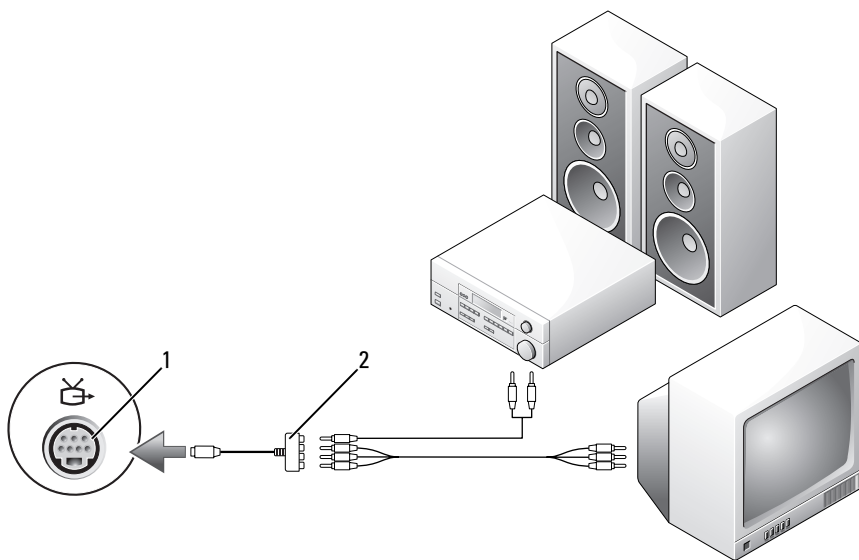

- 1 connecteur de sortie TV S-vidéo 2 câble vidéo composite

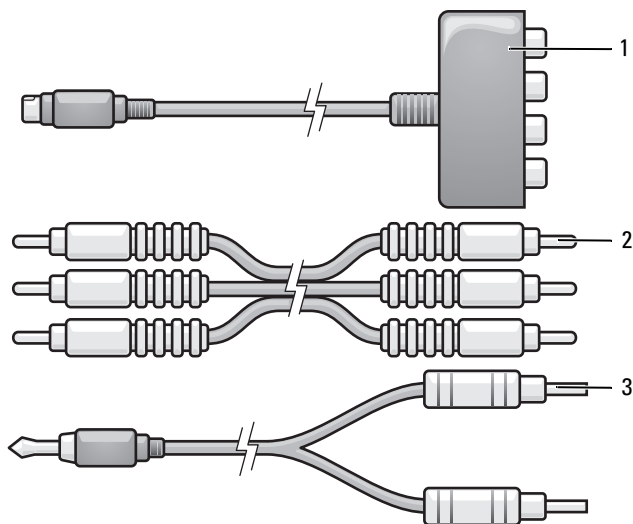

- 1 adaptateur vidéo composite 2 câble vidéo composite
3 câble audio standard

- 1 Éteignez l'ordinateur et le téléviseur et/ou le périphérique audio que vous souhaitez connecter.
- 2 Connectez l'adaptateur vidéo composite au connecteur de sortie TV S-vidéo situé sur l'ordinateur.
- 3 Branchez les trois extrémités du câble vidéo composite sur les connecteurs de sortie vidéo composite situés sur l'adaptateur vidéo composite. Veillez à ce que les couleurs rouge, verte et bleue du câble correspondent aux ports d'adaptateur appropriés.

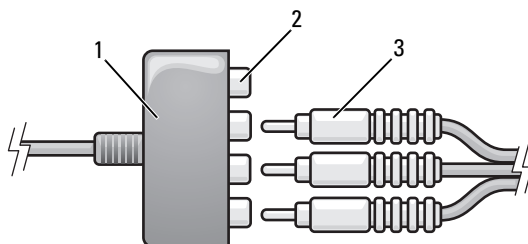

- 1 adaptateur vidéo composite 2 connecteurs de sortie vidéo composite
3 câble vidéo composite

- 4 Branchez les trois connecteurs de l'autre extrémité du câble vidéo composite sur les connecteurs d'entrée vidéo composite situés sur le téléviseur. Veillez à ce que les couleurs rouge, verte et bleue du câble correspondent aux connecteurs d'entrée du téléviseur.
- 5 Reliez une extrémité du câble audio numérique S/PDIF au connecteur audio S/PDIF situé sur l'adaptateur vidéo composite.

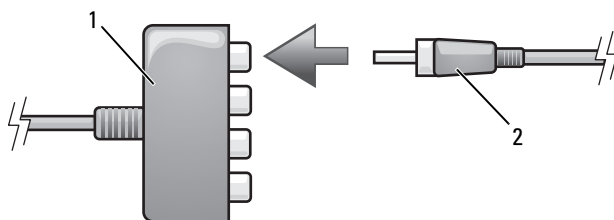

- 1 adaptateur vidéo composite 2 câble audio numérique S/PDIF

- 6 Branchez l'autre extrémité du câble audio numérique sur le connecteur d'entrée S/PDIF situé sur le téléviseur ou l'autre périphérique audio.
- 7 Allumez le téléviseur et tous les périphériques audio connectés (le cas échéant), puis l'ordinateur.
- 8 Pour vérifier que l'ordinateur reconnaît le téléviseur et fonctionne correctement avec celui-ci, reportez-vous à la section « Activation des paramètres d'affichage pour un téléviseur » à la page 77.

Activation de l'audio numérique S/PDIF

- 1 Double-cliquez sur l'icône représentant un haut-parleur dans la zone de notification de Windows.
- 2 Cliquez sur le menu **Options**, puis sur **Contrôles avancés**.
- 3 Cliquez sur **Avancé**.
- 4 Cliquez sur **Interface S/PDIF**.
- 5 Cliquez sur **Fermer**.
- 6 Cliquez sur **OK**.

Activation des paramètres d'affichage pour un téléviseur



REMARQUE : Pour vous assurer que les options d'affichage apparaissent correctement, connectez le téléviseur à votre ordinateur avant d'activer les paramètres d'affichage.

- 1 Cliquez sur **Démarrer** , sur **Panneau de configuration**, puis sur **Apparence et personnalisation**.
- 2 Sous **Personnalisation**, cliquez sur **Régler la résolution de l'écran**. La fenêtre **Propriétés de l'affichage** s'affiche.
- 3 Cliquez sur **Avancé**.
- 4 Cliquez sur l'onglet de votre carte vidéo.



REMARQUE : Pour déterminer le type de la carte vidéo installée sur votre ordinateur, consultez l'aide et le support de Windows. Pour accéder au Centre d'aide et de support de Windows, cliquez sur **Démarrer**  → **Aide et support**. Sous **Choisissez une tâche**, cliquez sur **Use Tools to view your computer information and diagnose problems**. (Utiliser les outils pour afficher les informations de votre ordinateur et diagnostiquer les problèmes). Sous **Informations sur le poste de travail**, sélectionnez **Matériel**.

- 5 Dans la section des périphériques d'affichage, sélectionnez l'option appropriée en fonction de l'utilisation d'un affichage simple ou multiple tout en vous assurant que les paramètres d'affichage sont corrects pour votre sélection.

Utilisation de cartes ExpressCard

Les cartes ExpressCard offrent de la mémoire supplémentaire, des communications câblées et sans fil, des performances multimédia et des fonctions de sécurité. Par exemple, vous pouvez ajouter une carte ExpressCard pour que votre ordinateur prenne en charge la connectivité WWAN (réseau étendu sans fil).

Les cartes ExpressCard existent sous deux formats :

- ExpressCard/34 (34 mm de large)
- ExpressCard/54 (54 mm de large, en forme de L avec un connecteur de 34 mm)

La carte 34 mm peut être enfichée dans des logements de carte de 34 mm et de 54 mm. La carte 54 mm ne peut être enfichée que dans un logement de carte de 54 mm.

Pour plus d'informations sur les cartes ExpressCard prises en charge, reportez-vous à la section « Caractéristiques » à la page 187.



REMARQUE : Une carte ExpressCard n'est pas un périphérique amorçable.

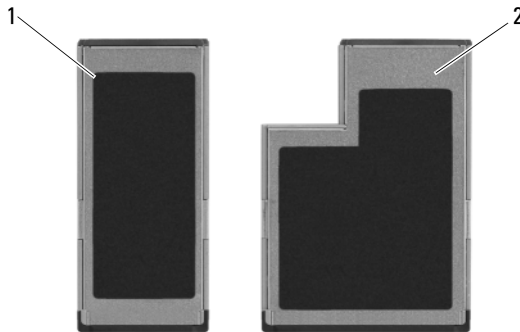

1 ExpressCard/34

2 ExpressCard/54

Caches pour carte ExpressCard

Votre ordinateur est livré avec un cache en plastique dans le logement de carte ExpressCard. Les caches protègent les logements non utilisés contre la poussière et les particules en suspens. Conservez le cache pour l'utiliser lorsqu'il n'y a pas de carte installée dans le logement. Les caches provenant d'autres ordinateurs ne sont pas adaptés à votre ordinateur.

Retirez le cache avant d'installer une carte ExpressCard. Pour retirer le cache, reportez-vous à la section « Retrait d'une carte ExpressCard ou d'un cache » à la page 81.

Installation d'une carte ExpressCard

Vous pouvez installer une carte ExpressCard pendant que l'ordinateur fonctionne. Celui-ci détecte automatiquement la carte.

Les cartes ExpressCard sont généralement marquées d'un symbole (un triangle ou une flèche, par exemple) ou portent une étiquette pour indiquer l'extrémité à insérer dans le logement. Les cartes sont conçues pour éviter une mauvaise insertion. Si l'orientation de la carte n'est pas claire, consultez la documentation livrée avec la carte.

 **PRÉCAUTION : Avant de commencer toute procédure de cette section, consultez et respectez les consignes de sécurité du *Guide d'information sur le produit*.**

Pour installer une carte ExpressCard :

- 1 Tenez la carte face vers le haut.
- 2 Faites glisser la carte dans le logement jusqu'à ce qu'elle soit complètement engagée dans le connecteur.

Si vous sentez une trop grande résistance, ne forcez pas. Vérifiez l'orientation de la carte, puis faites une nouvelle tentative.

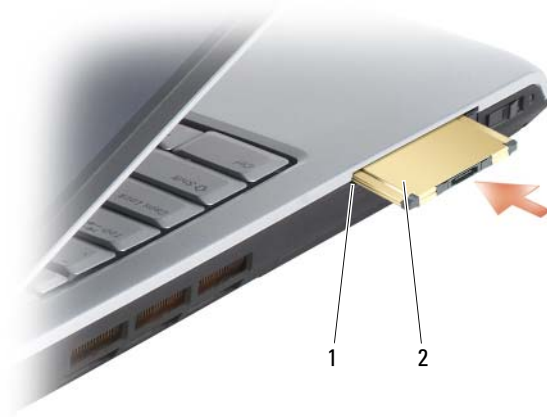

1 logement 2 carte ExpressCard

L'ordinateur reconnaît la plupart des cartes ExpressCard et charge automatiquement le pilote de périphérique approprié. Si le programme de configuration vous demande de charger les pilotes du fabricant, utilisez le support accompagnant la carte ExpressCard.

Retrait d'une carte ExpressCard ou d'un cache

⚠ PRÉCAUTION : Avant de commencer toute procédure de cette section, consultez et respectez les consignes de sécurité du *Guide d'information sur le produit*.

Appuyez sur le loquet et retirez la carte ou le cache. Dans certains cas, vous devez appuyer deux fois sur le loquet : une première fois pour déverrouiller le loquet, une deuxième fois pour dégager la carte.

Conservez le cache afin de l'utiliser chaque fois qu'un logement de carte ExpressCard est vide. Les caches protègent les logements non utilisés contre la poussière et les particules en suspens.



1 bouton d'éjection

Utilisation du lecteur de carte mémoire

Le lecteur de carte mémoire constitue un moyen pratique et rapide de visualiser et de partager des photos numériques, de la musique et des vidéos stockées sur une carte mémoire.



REMARQUE : Une carte mémoire n'est pas un périphérique amorçable.

Le lecteur de carte mémoire 8 en 1 lit les cartes mémoire suivantes :

- Secure Digital (SD)
- Secure Digital entrée/sortie (SDIO)
- MultiMediaCard (MMC)
- Memory Stick
- Memory Stick PRO
- Carte xD-Picture
- Hi Speed-SD
- Hi Density-SD

Caches pour cartes de mémoire

Votre ordinateur est livré avec un cache en plastique installé dans le lecteur de carte mémoire 8 en 1. Les caches protègent les logements non utilisés contre la poussière et les particules en suspens. Conservez le cache pour l'utiliser lorsqu'il n'y a pas de carte mémoire installée dans le logement. Les caches provenant d'autres ordinateurs ne sont pas adaptés à votre ordinateur.

Retirez le cache avant d'installer une carte mémoire. Pour retirer le cache, reportez-vous à la section « Retrait d'une carte mémoire ou d'un cache » à la page 85.

Installation d'une carte mémoire

Vous pouvez installer une carte mémoire dans l'ordinateur alors qu'il fonctionne. Celui-ci détecte automatiquement la carte.

Les cartes mémoire sont généralement marquées d'un symbole (un triangle ou une flèche, par exemple) ou d'une étiquette pour indiquer l'extrémité à insérer dans le logement. Les cartes sont conçues pour éviter une mauvaise insertion. Si l'orientation de la carte n'est pas claire, consultez la documentation livrée avec la carte.

⚠ PRÉCAUTION : Avant de commencer toute procédure de cette section, consultez et respectez les consignes de sécurité du *Guide d'information sur le produit*.

Pour installer une carte mémoire :

- 1 Tenez la carte face vers le haut.
- 2 Faites glisser la carte dans le logement jusqu'à ce qu'elle soit complètement engagée dans le connecteur.

Si vous sentez une trop grande résistance, ne forcez pas. Vérifiez l'orientation de la carte, puis faites une nouvelle tentative.



L'ordinateur reconnaît la carte mémoire et charge automatiquement le pilote de périphérique adapté. Si le programme de configuration vous indique de charger les pilotes du fabricant, utilisez le support accompagnant la carte mémoire, le cas échéant.

Retrait d'une carte mémoire ou d'un cache



PRÉCAUTION : Avant de commencer toute procédure de cette section, consultez et respectez les consignes de sécurité du *Guide d'information sur le produit*.



AVIS : Utilisez l'utilitaire de configuration de carte mémoire (cliquez sur l'icône  dans la barre des tâches) pour sélectionner et désactiver une carte avant de la retirer de l'ordinateur. Si vous ne désactivez pas la carte à l'aide de l'utilitaire de configuration, vous risquez de perdre des données.

Appuyez sur la carte pour l'enfoncer dans son logement, afin de la dégager du lecteur de carte. Lorsqu'elle est partiellement éjectée, retirez-la.

Configuration et utilisation de réseaux

La configuration d'un réseau informatique permet d'établir une connectivité entre votre ordinateur et Internet, un autre ordinateur ou un réseau. Par exemple, si un réseau est configuré chez un particulier ou une petite entreprise, il est possible de lancer une impression sur une imprimante partagée, d'accéder aux lecteurs et aux fichiers d'un autre ordinateur, de naviguer sur d'autres réseaux ou d'accéder à Internet. Vous pouvez configurer un réseau local (LAN) via un câble réseau ou un câble modem large bande ou configurer un réseau local sans fil (WLAN).

Le système d'exploitation Microsoft® Windows Vista™ inclut un Assistant qui vous guide dans la mise en réseau d'ordinateurs. Pour plus d'informations sur la mise en réseau, accédez à l'aide et au support de Windows (cliquez sur **Démarrer** , puis sur **Aide et support**).

Raccordement d'un câble réseau ou d'un câble modem large bande

Pour connecter l'ordinateur à un réseau, une carte réseau doit être installée et un câble de réseau doit être connecté à l'ordinateur.

- 1 Raccordez le câble de réseau au connecteur de carte réseau à l'arrière de l'ordinateur.



REMARQUE : Insérez le connecteur du câble jusqu'à ce qu'il s'enclenche et tirez doucement sur le câble pour vous assurer qu'il est correctement fixé.

- 2 Connectez l'autre extrémité du câble à un périphérique de connexion réseau ou à une prise murale de réseau.



REMARQUE : Ne connectez pas de câble de réseau à une prise téléphonique murale.



Configuration d'un réseau

- 1 Cliquez sur **Démarrer** , puis sur **Connecter**.
- 2 Cliquez sur **Configurer une connexion ou un réseau**.
- 3 Sélectionnez une option sous **Choisir une option de connexion**.
- 4 Cliquez sur **Suivant**, puis suivez les instructions de l'Assistant.

Réseau local sans fil

Un réseau local sans fil (WLAN) est un ensemble d'ordinateurs qui communiquent entre eux par les ondes aériennes plutôt que par un câble réseau relié à chaque ordinateur. Dans un WLAN, un périphérique de radiocommunications, appelé point d'accès ou routeur sans fil, connecte des ordinateurs réseau et offre un accès Internet ou réseau. Le point d'accès ou le routeur sans fil et la carte réseau sans fil installée dans l'ordinateur communiquent en diffusant des données par ondes aériennes via leur antenne.

Éléments nécessaires pour établir une connexion WLAN

Pour créer un WLAN, vous avez besoin des éléments suivants :

- L'accès Internet haut débit (large bande) (comme un câble ou une connexion DSL)
- Un modem large bande qui est connecté et en état de marche
- Un routeur sans fil ou un point d'accès
- Une carte réseau sans fil par ordinateur à connecter au WLAN
- Un câble de réseau avec un connecteur (RJ-45) réseau

Contrôle de votre carte réseau sans fil

Selon vos sélections lors de son achat, votre ordinateur est doté de différentes configurations. Pour vérifier que votre ordinateur intègre une carte réseau sans fil et déterminer le type de carte :

- Utilisez le **Gestionnaire de périphériques**.
- Reportez-vous à la confirmation de la commande de votre ordinateur.

Gestionnaire de périphériques

- 1 Cliquez sur **Démarrer** , puis sur **Panneau de configuration**.
- 2 Cliquez sur **Affichage classique** dans le menu situé sur le côté gauche du **Panneau de configuration**.
- 3 Double-cliquez sur **Gestionnaire de périphériques**.



REMARQUE : La fenêtre **Contrôle de compte d'utilisateur** peut s'ouvrir.

- 4 Cliquez sur **Continuer** si la fenêtre **Contrôle de compte d'utilisateur** s'ouvre.
- 5 Cliquez sur le signe + en regard du dossier **Adaptateurs réseau** pour répertorier l'utilitaire qui gère votre carte réseau sans fil.

Si aucun adaptateur réseau n'est répertorié, il se peut que vous ne disposiez pas de carte réseau sans fil.



Si un adaptateur réseau est répertorié, vous disposez d'une carte réseau sans fil. Pour afficher les informations détaillées relatives à la carte réseau sans fil, procédez comme suit :

- 1 Cliquez avec le bouton droit de la souris sur le nom de l'adaptateur réseau.
- 2 Cliquez sur **Propriétés**.

Confirmation de la commande de votre ordinateur

La confirmation de la commande, que vous avez reçue au moment de votre commande, répertorie le matériel et les logiciels fournis avec votre ordinateur.

Configuration d'un nouveau WLAN à l'aide d'un routeur sans fil et d'un modem large bande

- 1 Contactez votre fournisseur d'accès Internet (FAI) pour obtenir des informations précises sur les exigences relatives à la connexion de votre modem large bande.
 - 2 Assurez-vous d'avoir un accès Internet câblé par le biais de votre modem large bande avant d'essayer de configurer une connexion Internet sans fil (reportez-vous à la section « Raccordement d'un câble réseau ou d'un câble modem large bande » à la page 87).
 - 3 Installez les logiciels requis pour votre routeur sans fil. Un support d'installation peut vous avoir été fourni avec votre routeur sans fil. Le support d'installation contient généralement des informations sur l'installation et le dépannage. Installez les logiciels requis en suivant les instructions fournies par le fabricant du routeur.
 - 4 Arrêtez votre ordinateur et tout autre ordinateur activé sans fil au voisinage via le bouton Démarrer  de Windows Vista.
 - 5 Débranchez le câble d'alimentation de votre modem large bande de la prise secteur.
 - 6 Débranchez le câble de réseau de l'ordinateur et du modem.
 - 7 Débranchez le câble d'adaptateur CA de votre routeur sans fil, afin d'avoir l'assurance que le routeur n'est plus alimenté.
-  **REMARQUE :** Patientez au moins 5 minutes, une fois votre modem large bande déconnecté avant de continuer de configurer le réseau.
- 8 Branchez un câble de réseau sur le connecteur réseau (RJ-45) du modem large bande non alimenté.
 - 9 Branchez l'autre extrémité du câble réseau dans le connecteur de réseau Internet (RJ-45) du routeur sans fil qui doit être hors tension.
 - 10 Veillez à ce qu'aucun câble de réseau ou USB (hormis le câble de réseau reliant le modem et le routeur sans fil) n'est relié au modem large bande.

 **REMARQUE :** Redémarrez les périphériques sans fil dans l'ordre décrit ci-dessous pour empêcher toute défaillance de connexion potentielle.

- 11 Mettez *uniquement* le modem large bande sous tension et attendez au moins 2 minutes qu'il se stabilise. Au bout de 2 minutes, passez à l'étape 12.
- 12 Mettez le routeur sans fil sous tension et attendez au moins 2 minutes qu'il se stabilise. Au bout de 2 minutes, passez à l'étape 13.
- 13 Démarrez l'ordinateur et attendez que la procédure d'amorçage soit terminée.
- 14 Consultez la documentation accompagnant le routeur sans fil pour exécuter les actions suivantes et configurer le routeur sans fil :
 - Établir la communication entre l'ordinateur et le routeur sans fil.
 - Configurer le routeur sans fil pour communiquer avec le routeur large bande.
 - Recherchez le nom de diffusion du routeur sans fil. Il est également fait référence à ce nom sous les termes techniques Identifiant d'ensemble de service (SSID) ou nom du réseau.
- 15 Si nécessaire, configurez votre carte réseau sans fil pour qu'elle se connecte au réseau sans fil (reportez-vous à la section « Connexion à un WLAN » à la page 91).

Connexion à un WLAN

 **REMARQUE :** Avant de vous connecter à un WLAN, vérifiez que vous avez observé les instructions figurant dans la section « Réseau local sans fil » à la page 88.

 **REMARQUE :** Les instructions de mise en réseau suivantes ne s'appliquent pas aux cartes internes dotées de la technologie sans fil Bluetooth® ni aux produits cellulaires.

Cette section propose des procédures générales de connexion à un réseau via la technologie sans fil. Les noms de réseau spécifiques et les détails relatifs à la configuration varient. Pour plus d'informations sur la manière de préparer la connexion d'un ordinateur à un réseau WLAN, reportez-vous à la section « Réseau local sans fil » à la page 88.

Votre carte réseau sans fil doit être dotée du logiciel et des pilotes appropriés pour se connecter à un réseau. Le logiciel est déjà installé.

 **REMARQUE :** S'il a été supprimé ou endommagé, suivez les instructions fournies dans la documentation utilisateur de votre carte réseau sans fil. Vérifiez le type de carte réseau sans fil installée sur votre ordinateur et notez son nom pour le rechercher sur le site Web du service de support de Dell™ à support.dell.com. Pour plus d'informations sur le type de carte réseau sans fil installée sur votre ordinateur, reportez-vous à la section « Contrôle de votre carte réseau sans fil » à la page 89.

Lorsque vous allumez l'ordinateur, et qu'un réseau (pour lequel votre ordinateur n'est pas configuré) est détecté dans la zone, un message contextuel apparaît près de l'icône réseau dans la barre d'état système.

Pour vous connecter au réseau :

- 1 Cliquez sur **Démarrer** , puis sur **Réseau**.
- 2 Cliquez sur **Réseau et partage** dans la barre de navigation située au-dessus du dossier Réseau.
- 3 Cliquez sur **Connexion à un réseau** sous **Tâches**.
- 4 Sélectionnez votre réseau dans la liste et cliquez sur **Connecter**.

Une fois votre ordinateur configuré pour un réseau sans fil, un autre message contextuel vous indique que l'ordinateur est connecté à ce réseau.

Dès lors, lorsque vous vous connectez à votre ordinateur dans la zone du réseau sans fil sélectionné, le même message contextuel vous indique la connexion au réseau sans fil.

 **REMARQUE :** Si vous sélectionnez un réseau sécurisé, vous devez saisir une clé WEP ou WPA à l'invite. Les paramètres de sécurité du réseau sont uniques à votre réseau. Dell ne peut pas vous fournir ces informations.

 **REMARQUE :** La connexion au réseau peut prendre 1 minute.

Surveillance de l'état de la carte réseau sans fil via Dell QuickSet

L'indicateur d'activité sans fil facilite la surveillance de l'état des périphériques sans fil de votre ordinateur. Pour activer ou désactiver l'indicateur d'activité sans fil, cliquez sur l'icône **QuickSet** de la barre des tâches et sélectionnez **Hotkey Popups** (Fenêtres indépendantes de touches rapides). Si la case **Désactivation de l'indicateur d'activité sans fil** n'est pas cochée, l'indicateur est activé. Si la case **Désactivation de l'indicateur d'activité sans fil** est cochée, l'indicateur est désactivé.

L'indicateur d'activité sans fil indique si les périphériques sans fil intégrés à l'ordinateur sont activés ou désactivés. Lorsque vous activez ou désactivez la fonction de mise en réseau sans fil, l'indicateur d'activité sans fil affiche le nouvel état.

Pour plus d'informations sur l'indicateur d'activité sans fil Dell QuickSet, cliquez avec le bouton droit de la souris sur l'icône QuickSet, dans la barre des tâches, puis sélectionnez **Aide**.

Large bande mobile (ou WWAN)

Un réseau large bande mobile, également appelé réseau étendu sans fil (WWAN), est un réseau cellulaire numérique haut débit qui fournit un accès Internet sur une zone géographique bien plus étendue qu'un WLAN, qui couvre généralement une zone comprise entre 30 mètres et 305 mètres (100 et 1000 pieds). Votre ordinateur conserve l'accès au réseau large bande mobile dans la mesure où il reste dans une zone de couverture de données cellulaires. Contactez votre fournisseur de services pour connaître la couverture d'un réseau cellulaire numérique haut débit.



REMARQUE : Même si vous pouvez passer un appel depuis votre téléphone cellulaire dans une zone géographique donnée, cette zone peut ne pas se trouver dans une zone de couverture de données cellulaires.

Éléments nécessaires pour établir une connexion réseau large bande mobile



REMARQUE : Selon votre ordinateur, vous pouvez vous connecter à un réseau large bande mobile au moyen d'une carte ExpressCard ou Mini large bande mobile mais pas les deux.

Pour établir une connexion réseau large bande mobile, vous avez besoin des éléments suivants :

- Une carte ExpressCard ou Mini large bande mobile (selon la configuration de votre ordinateur)



REMARQUE : Pour obtenir des informations sur l'utilisation des cartes ExpressCard, reportez-vous à la section « Utilisation de cartes ExpressCard » à la page 79.

- Une carte large bande mobile ExpressCard activée ou le module d'identité d'abonné (SIM) activé de votre fournisseur de services

- L'utilitaire Dell Mobile Broadband Card Utility (cet utilitaire est déjà installé sur votre ordinateur si vous avez acheté la carte en même temps que votre ordinateur ou se trouve sur le support fourni avec la carte si vous avez acheté celle-ci séparément)

Si l'utilitaire est corrompu ou supprimé de votre ordinateur, reportez-vous au guide d'utilisation de l'utilitaire Dell Mobile Broadband Card Utility que vous trouverez dans l'aide et le support de Windows (cliquez sur **Démarrer** , puis sur **Aide et support**) ou sur le support fourni avec votre carte si vous avez acheté celle-ci séparément.

Vérification de votre carte large bande mobile Dell

Selon vos sélections lors de son achat, votre ordinateur est doté de différentes configurations. Pour déterminer la configuration de votre ordinateur, reportez-vous aux éléments ci-dessous :

- La confirmation de votre commande
- L'Aide et support de Microsoft Windows

Pour vérifier votre carte large bande mobile dans l'Aide et support de Windows :



- 1 Cliquez sur **Démarrer**  → **Aide et support** → **Utiliser les outils pour afficher des informations sur votre ordinateur et diagnostiquer les problèmes.**
- 2 Sous **Outils**, cliquez sur **Informations sur le poste de travail** → **Rechercher des informations sur le matériel installé sur cet ordinateur.**

L'écran **Informations sur le poste de travail - Matériel** présente le type de carte large bande mobile installée sur votre ordinateur, de même que d'autres composants matériels.

 **REMARQUE** : La carte large bande mobile est répertoriée sous **Modems**.

Connexion à un réseau large bande mobile

 **REMARQUE** : Ces instructions ne s'appliquent qu'aux cartes ExpressCard ou Mini large bande mobile. Elles ne s'appliquent pas aux cartes internes dotées d'une technologie sans fil.

 **REMARQUE** : Avant de vous connecter à Internet, vous devez désactiver le service large bande mobile par le biais de votre prestataire de services cellulaires. Pour obtenir des instructions et de plus amples informations sur l'utilisation de l'utilitaire Dell Mobile Broadband Card Utility, reportez-vous au guide d'utilisation accessible à partir de l'Aide et support de Windows (cliquez sur **Démarrer** , puis sur **Aide et support**). Le guide d'utilisation est également disponible sur le site Web du service de support de Dell à l'adresse support.dell.com et sur le support fourni avec votre carte large bande mobile si vous avez acheté celle-ci séparément.

L'utilitaire des cartes large bande mobile Dell permet d'établir et de gérer une connexion réseau large bande mobile à Internet :

1 Cliquez sur l'icône de l'utilitaire Dell Mobile Broadband Card Utility  dans la barre d'état système de Windows pour exécuter l'utilitaire.

2 Cliquez sur **Connecter**.

 **REMARQUE** : Le bouton **Connecter** se transforme en bouton **Déconnecter**.

3 Suivez les instructions qui s'affichent pour gérer la connexion réseau avec l'utilitaire.

Ou

1 Cliquez sur **Démarrer**  → **Tous les programmes** → **Sans fil Dell**.

2 Cliquez sur **Large bande sans fil Dell** et suivez les instructions qui s'affichent.

Activation/désactivation de la carte large bande mobile Dell

 **REMARQUE** : Si vous ne pouvez pas vous connecter à un réseau large bande mobile, assurez-vous que vous disposez de tous les composants nécessaires pour établir une connexion large bande mobile (reportez-vous à la section « Éléments nécessaires pour établir une connexion réseau large bande mobile » à la page 93), puis vérifiez que votre carte large bande mobile est activée en contrôlant le paramétrage du commutateur sans fil.

Vous pouvez activer et désactiver la carte large bande mobile à l'aide du commutateur sans fil de votre ordinateur.

Vous pouvez activer et désactiver les périphériques sans fil de votre ordinateur à l'aide du commutateur sans fil situé sur le côté gauche de l'ordinateur (reportez-vous à la section « Vue du côté gauche » à la page 25).

Si le commutateur est positionné sur *on* (marche), mettez-le sur la position *off* (arrêt) pour désactiver le commutateur et la carte large bande mobile. S'il est positionné sur *off*, mettez-le en position *on* pour activer le commutateur et la carte large bande mobile Dell. Pour des informations sur les positions du commutateur sans fil, reportez-vous à la section « commutateur sans fil » à la page 25.

Pour contrôler l'état de votre périphérique sans fil, reportez-vous à la section « Surveillance de l'état de la carte réseau sans fil via Dell QuickSet » à la page 92.

Détecteur de réseau Dell Wi-Fi Catcher™

Le commutateur sans fil de votre ordinateur Dell utilise le détecteur de réseau Dell Wi-Fi Catcher pour rechercher les réseaux sans fil à proximité.

Pour rechercher un réseau sans fil, faites glisser le commutateur en position « provisoire » et maintenez-le dans cette position pendant quelques secondes (reportez-vous à la section « commutateur sans fil » à la page 25). Le détecteur de réseau Wi-Fi Catcher fonctionne que votre ordinateur soit sous ou hors tension ou en mode Sommeil, tant que le commutateur est configuré via QuickSet ou le BIOS (programme de configuration du système) pour contrôler les connexions réseau WiFi.



REMARQUE : Le voyant du Détecteur de réseau de Wi-Fi Catcher n'apparaît que lorsque le système est éteint et que Wi-Fi est activé dans le BIOS.

Comme le détecteur de réseau Wi-Fi Catcher est désactivé et qu'il n'est pas configuré pour être utilisé à la livraison de votre ordinateur, vous devez au préalable utiliser Dell QuickSet pour activer et configurer le commutateur de façon à ce qu'il contrôle les connexions réseau WiFi. Pour plus d'informations sur le détecteur de réseau Wi-Fi Catcher et sur l'activation de cette fonction via Dell QuickSet, cliquez avec le bouton droit de la souris sur l'icône QuickSet, dans la barre d'état système, puis sélectionnez **Aide**.

Sécurisation de votre ordinateur

Verrou du câble de sécurité

 **REMARQUE** : Votre ordinateur n'est pas livré avec un verrou de câble de sécurité.

Un verrou de câble de sécurité est un dispositif antivol disponible dans le commerce. Pour utiliser le verrou, fixez-le à l'emplacement pour câble de sécurité de votre ordinateur Dell. Pour plus d'informations, reportez-vous aux instructions fournies avec le dispositif.

 **AVIS** : Avant d'acheter un dispositif antivol, vérifiez qu'il est compatible avec l'emplacement pour câble de sécurité de votre ordinateur.



Mots de passe

Les mots de passe préviennent tout accès non autorisé à votre ordinateur. Au démarrage initial de votre ordinateur, vous devez affecter un mot de passe principal en réponse à l'invite. Si aucun mot de passe n'est entré dans les deux minutes qui suivent, l'ordinateur revient à l'état de fonctionnement précédent.

En cas d'utilisation de mots de passe, respectez les consignes suivantes :

- Choisissez un mot de passe dont vous vous souviendrez mais qui ne soit pas facile à deviner. Par exemple, n'utilisez pas les noms des membres de votre famille ni les noms de vos animaux familiers dans vos mots de passe.
- Évitez de noter votre mot de passe sur un papier. Si vous notez votre mot de passe sur un papier, assurez-vous qu'il est stocké dans un lieu sûr.
- Ne partagez pas votre mot de passe.
- Assurez-vous que personne ne vous regarde lorsque vous saisissez votre mot de passe.



AVIS : Les mots de passe affectent un haut niveau de sécurité aux données de votre ordinateur ou de votre disque dur. Cependant, votre système n'est pas à l'abri de personnes mal intentionnées. Si vous avez besoin d'une sécurité accrue, utilisez des moyens de protection supplémentaires, comme des programmes de chiffrement de données.

Utilisez l'option **Comptes d'utilisateur** du panneau de configuration sous le système d'exploitation Microsoft® Windows® pour créer des comptes d'utilisateur ou modifier des mots de passe. Une fois le mot de passe utilisateur créé, vous devez le saisir à chaque mise sous tension ou déverrouillage de l'ordinateur. Si aucun mot de passe n'est entré dans les deux minutes qui suivent, l'ordinateur revient à l'état de fonctionnement précédent. Pour de plus amples informations, consultez la documentation Windows.

Si vous oubliez l'un de vos mots de passe, contactez Dell (reportez-vous à la section « Contacter Dell » à la page 185). Pour votre protection, l'équipe du support technique de Dell vous demandera de prouver votre identité afin que seules les personnes autorisées puissent utiliser votre ordinateur.

Si vous perdez votre ordinateur ou si on vous le vole

- Appelez les autorités compétentes pour signaler la perte ou le vol. Incluez le numéro de service dans votre description de l'ordinateur. Demandez à ce qu'un numéro soit affecté à cette affaire et relevez ce numéro avec le nom, l'adresse et le numéro de téléphone du bureau de police. Si possible, obtenez le nom de l'agent chargé de l'affaire.



REMARQUE : Si vous savez où a eu lieu le vol ou la perte de l'ordinateur, contactez les autorités compétentes de la région. Si vous ne connaissez pas cet endroit, appelez un bureau de police de votre lieu de résidence.

- Si l'ordinateur appartient à une société, avertissez le bureau de sécurité de la société.
- Contactez le service clientèle de Dell pour signaler la perte de l'ordinateur. Fournissez le numéro de service de l'ordinateur, le numéro de dossier et le nom, l'adresse et le numéro de téléphone du bureau de police auquel vous avez signalé le vol. Si possible, donnez le nom de l'agent chargé de l'affaire.

Le représentant du service clientèle de Dell enregistrera votre rapport sous le numéro de service de l'ordinateur et enregistrera l'ordinateur comme manquant ou volé. Si quelqu'un appelle Dell pour obtenir de l'assistance technique et donne votre numéro de service, l'ordinateur sera automatiquement identifié comme le vôtre. Le représentant essaiera d'obtenir le numéro de téléphone et l'adresse de son correspondant. Dell contactera ensuite les autorités compétentes auxquelles vous avez signalé la perte de votre ordinateur.

Dépannage

Service Dell Technical Update

Le service Dell Technical Update fournit une notification proactive par courrier électronique des mises à jour matérielles et logicielles pour votre ordinateur. Ce service est gratuit. En outre, vous pouvez personnaliser son contenu, son format et la fréquence à laquelle vous recevez des notifications.

Pour vous abonner au service Dell Technical Update, visitez le site Web suivant : support.dell.com/technicalupdate.

Dell Diagnostics



PRÉCAUTION : Avant de commencer toute procédure de cette section, consultez et respectez les consignes de sécurité du *Guide d'information sur le produit*.

Quand utiliser Dell Diagnostics

Si des problèmes surviennent lors de l'utilisation de votre ordinateur, effectuez les vérifications indiquées à la section « Blocages et problèmes logiciels » à la page 122 et exécutez Dell Diagnostics avant de contacter Dell pour obtenir de l'aide.

Nous vous recommandons d'imprimer ces procédures avant de commencer.



REMARQUE : Dell Diagnostics ne fonctionne qu'avec les ordinateurs Dell.

Ouvrez le programme de configuration du système, étudiez les informations de configuration de votre ordinateur et assurez-vous que le périphérique que vous souhaitez tester s'affiche dans le programme de configuration du système et qu'il est actif (reportez-vous à la section « Utilisation du programme de configuration du système » à la page 195).

Lancez Dell Diagnostics à partir de votre disque dur ou du support *Drivers and Utilities* (reportez-vous à la section « Support Drivers and Utilities » à la page 13).

Démarrage de Dell Diagnostics à partir du disque dur

Dell Diagnostics se trouve dans une partition cachée (utilitaire de diagnostics) de votre disque dur.



REMARQUE : Si votre ordinateur ne peut pas afficher une image à l'écran, contactez Dell (reportez-vous à la section « Contacter Dell » à la page 185).



REMARQUE : Si l'ordinateur est connecté à une station d'accueil (amarré), déconnectez-le. Pour obtenir des instructions, consultez la documentation qui accompagne la station d'accueil.

- 1 Assurez-vous que l'ordinateur est connecté à une prise électrique qui fonctionne correctement.
- 2 Mettez votre ordinateur sous tension (ou redémarrez-le).
- 3 Lancez Dell Diagnostics en procédant de l'une des façons suivantes :
 - a Lorsque le logo DELL™ apparaît, appuyez immédiatement sur <F12>. Sélectionnez Diagnostics à partir du menu de démarrage, puis appuyez sur <Entrée>.



REMARQUE : Si vous avez attendu trop longtemps et que le logo du système d'exploitation s'affiche, attendez que le bureau de Microsoft® Windows® s'affiche, puis arrêtez votre ordinateur et faites une nouvelle tentative.



REMARQUE : Avant de procéder selon l'option B, vous devez mettre l'ordinateur complètement hors tension.

- b Appuyez sur la touche <Fn> et maintenez-la enfoncée lors de la mise sous tension du système.



REMARQUE : Si un message indique qu'aucune partition de diagnostic n'a été trouvée, exécutez Dell Diagnostics à partir du support Drivers and Utilities.



L'ordinateur lance l'évaluation du système de préamorçage avec une série de diagnostics intégrés qui effectue un test préalable de la carte système, du clavier, du disque dur et de l'écran.

- Répondez à toutes les questions qui s'affichent pendant l'évaluation.
- Si une défaillance de composant est détectée, l'ordinateur s'arrête et émet un signal sonore. Pour arrêter l'évaluation et redémarrer l'ordinateur, appuyez sur <n> ; pour passer au test suivant, appuyez sur <y> (o) ; pour retester le composant défectueux, appuyez sur <r>.
- Si des défaillances sont détectées lors de l'évaluation de préamorçage du système, notez les codes d'erreur et contactez Dell.

Si l'évaluation de préamorçage du système se déroule sans problème, le message **Booting Dell Diagnostic Utility Partition. Press any key to continue** (Amorçage de la partition de l'utilitaire Dell Diagnostics. Appuyez sur une touche pour continuer) s'affiche.

- 4 Appuyez sur une touche pour démarrer Dell Diagnostics à partir de la partition de diagnostics du disque dur.

Démarrage de Dell Diagnostics à partir du support Drivers and Utilities

- 1 Insérez votre support *Drivers and Utilities*.
- 2 Arrêtez, puis redémarrez l'ordinateur.
- 3 Lorsque le logo DELL apparaît, appuyez immédiatement sur <F12>.  **REMARQUE** : Une panne du clavier peut être due à une touche maintenue enfoncée pendant une période prolongée. Pour éviter ce genre de problème, appuyez et relâchez la touche <F12>, à intervalles réguliers, jusqu'à ce que le menu du périphérique d'amorçage s'affiche.
- 4 Lorsque le menu du périphérique d'amorçage s'affiche, utilisez les touches flèche haut et flèche bas pour mettre en surbrillance CD/DVD/CD-RW, puis appuyez sur <Entrée>.  **REMARQUE** : La fonction Quickboot (Amorçage rapide) modifie la séquence d'amorçage pour l'amorçage en cours uniquement. Au redémarrage, l'ordinateur démarre en fonction de la séquence d'amorçage définie dans le programme de configuration du système.
- 5 Sélectionnez l'option **Boot from CD-ROM** (Amorcer à partir du CD-ROM) dans le menu qui s'affiche, puis appuyez sur <Entrée>.
- 6 Entrez 1 pour lancer le menu *Drivers and Utilities* (Pilotes et utilitaires), puis appuyez sur <Entrée>.
- 7 Sélectionnez **Run the Dell 32-bit Diagnostics** (Exécuter Dell Diagnostics 32 bits) dans la liste numérotée. Si plusieurs versions sont répertoriées, sélectionnez la version appropriée à votre ordinateur.
- 8 Lorsque le menu principal de Dell Diagnostics s'affiche, sélectionnez le test à effectuer.  **REMARQUE** : Notez sur un papier les codes d'erreur et la description du problème tels qu'ils apparaissent et suivez les instructions qui s'affichent à l'écran.
- 9 Une fois les tests terminés, fermez la fenêtre de test pour revenir au menu principal de Dell Diagnostics.

- 10 Retirez votre support *Drivers and Utilities*, puis fermez la fenêtre **Menu principal** pour quitter Dell Diagnostics et redémarrez l'ordinateur.

Menu principal de Dell Diagnostics

Une fois Dell Diagnostics chargé et lorsque l'écran du **menu principal** s'affiche, cliquez sur le bouton de l'option souhaitée.



REMARQUE : Il vous est recommandé de sélectionner **Test System (Test système)** pour exécuter un test complet sur votre ordinateur.

Option	Fonction
Test Memory (Test mémoire)	Permet d'exécuter le test de mémoire autonome
Test System (Test système)	Permet d'exécuter les diagnostics système
Exit (Quitter)	Permet de quitter les diagnostics

Après que vous sélectionnez l'option **Test System (Test système)** dans le menu principal, le menu suivant s'affiche.



REMARQUE : Il vous est recommandé de sélectionner **Extended Test (Test approfondi)** dans le menu ci-dessous pour exécuter un test plus approfondi des périphériques de l'ordinateur.

Option	Fonction
Express Test (Test rapide)	Exécute un test rapide des périphériques système. En règle générale, ce test nécessite de 10 à 20 minutes et n'exige aucune intervention de votre part. Exécutez le test rapide en premier pour augmenter la possibilité de déterminer le problème rapidement.
Extended Test (Test approfondi)	Exécute un test approfondi des périphériques système. Ce test dure généralement une heure ou plus et exige que vous répondiez à des questions spécifiques.
Custom Test (Test personnalisé)	Teste un périphérique spécifique du système et permet de personnaliser les tests à effectuer.
Symptom Tree (Arborescence des symptômes)	Répertorie les symptômes courants et permet de sélectionner un test en fonction du symptôme du problème.

Si un problème survient pendant un test, un message indiquant le code d'erreur et une description du problème s'affiche. Notez sur un papier le code d'erreur et la description du problème tels qu'ils apparaissent et suivez les instructions qui s'affichent à l'écran. Si vous ne pouvez pas résoudre le problème, contactez Dell (reportez-vous à la section « Contacter Dell » à la page 185).



REMARQUE : Le numéro de service de votre ordinateur est situé en haut de chaque écran de test. Lorsque vous contactez le support de Dell, assurez-vous d'avoir à portée de main votre numéro de service.

Les onglets ci-dessous fournissent des informations supplémentaires sur l'exécution des tests à partir de l'option **Custom Test** (Test personnalisé) ou **Symptom Tree** (Arborescence des symptômes) :

Onglet	Fonction
Results (Résultats)	Affiche les résultats du test et les conditions d'erreur rencontrées.
Errors (Erreurs)	Affiche les conditions d'erreur rencontrées, les codes d'erreur et la description du problème.
Help (Aide)	Décrit le test et indique les conditions requises pour exécuter le test.
Configuration (Configuration)	Affiche la configuration matérielle du périphérique sélectionné. Dell Diagnostics obtient des informations de configuration sur tous les périphériques à partir du programme de configuration du système, de la mémoire et de divers tests internes. Ces résultats sont ensuite affichés dans la liste des périphériques située dans la partie gauche de l'écran. La liste des périphériques risque de ne pas afficher les noms de tous les composants installés sur votre ordinateur ou de tous les périphériques reliés à celui-ci.
Parameters (Paramètres)	Vous permet de personnaliser le test en modifiant ses paramètres.

Centre de support Dell

Le Centre de support Dell est une source de service, de support et d'informations spécifiques au système. Pour obtenir des informations détaillées sur le Centre de support Dell et les outils de support disponibles, rendez-vous sur la page d'accueil des Services client à l'adresse www.dell.com/services.

Le **Centre de support Dell** est pré-installé sur les systèmes achetés à partir du 26 juin 2007.

Pour vous procurer le Centre de support Dell pour les systèmes que vous avez achetés avant le 26 juin 2007, téléchargez ce programme à l'adresse www.support.dell.com/dellsupportcenter.

Cliquez sur l'icône du bureau  pour exécuter l'application et pour accéder aux éléments suivants :

- Outils de support sans agent tels que Dell Support, PC CheckUp et Network Assistant
- Coordonnées du support Dell telles que e-mail, chat et numéros de téléphone
- Ressources spécifiques à vos systèmes telles que pilotes et téléchargements, mises à niveau et informations système
- Autres ressources de support et service telles que DellConnect

Le numéro de modèle de votre système ainsi que son numéro de service, son code de service express et les détails relatifs à l'expiration de sa garantie s'affichent en haut de la page d'accueil du Centre de support Dell. Lorsque vous donnez la permission à Dell d'utiliser votre numéro de service, des détails supplémentaires sur votre système vous sont fournis, par exemple la mémoire disponible, l'espace disque, le matériel installé, les adresses et le modem de réseau, le logiciel de sécurité installé, et de nombreuses autres informations. Par ailleurs, à l'aide de votre numéro de service, Dell peut établir un lien aux pages Web Dell.com qui correspondent le mieux à votre cas. Vous y trouverez des informations sur votre garantie et le procédé de commande d'accessoires ainsi que des détails sur l'installation des pilotes et téléchargement recommandés.

Dell Support 3

Dell Support 3 est personnalisé pour votre environnement informatique. Cet utilitaire permet d'obtenir des informations de support automatique et d'effectuer des mises à jour et des balayages de votre ordinateur pour en vérifier l'état. Utilisez cet utilitaire pour effectuer les opérations suivantes :

- Vérifier votre environnement informatique
- Afficher les paramètres de Dell Support 3
- Accéder au fichier d'aide de Dell Support 3
- Afficher les questions les plus fréquemment posées
- Vous familiariser avec Dell Support 3
- Désactiver Dell Support 3

Pour plus d'informations sur Dell Support 3, cliquez sur le point d'interrogation (?) en haut de la fenêtre de Dell Support 3.

Pour accéder à Dell Support 3 :

- Cliquez sur l'icône Dell Support 3  dans la barre d'état système.



REMARQUE : Les fonctions de l'icône  varient selon que vous cliquez, double-cliquez ou cliquez dessus avec le bouton droit de la souris.

ou

- Cliquez sur **Démarrer**  → **Tous les programmes** → **Dell Support 3** → **Paramètres de service de support de Dell**. Assurez-vous que l'option **Afficher l'icône sur la barre des tâches** est cochée.



REMARQUE : Si Dell Support 3 n'est pas disponible à partir du menu **Démarrer**, rendez-vous sur support.dell.com et téléchargez le logiciel.

DellConnect

DellConnect est un simple outil d'accès en ligne qui permet à un technicien des services de support Dell d'accéder à votre ordinateur par l'intermédiaire d'une connexion Internet, de diagnostiquer le problème et de le résoudre. Ce technicien travaille sous votre supervision. Vous pouvez le guider afin de résoudre le problème que vous avez rencontré.

Pour utiliser ce service, vous devez disposer d'une connexion Internet et votre PC Dell doit encore être sous garantie. DellConnect est également disponible contre paiement par l'intermédiaire de « Dell On Call ».

Un technicien Dell devra vous guider au cours de l'utilisation de DellConnect. Pour lancer une session « live » avec un technicien Dell :

Dans la page d'accueil du Centre de support Dell sur votre bureau, sélectionnez **Assistance From Dell** (Assistance de Dell) → **Technical Support** (Support technique) → **DellConnect** → **Phone** (Téléphone), puis suivez les instructions.

Assistant Réseau

Conçu plus particulièrement pour les utilisateurs des systèmes Dell, l'Assistant Réseau Dell simplifie la configuration, la surveillance, le dépannage et la réparation de votre réseau.

L'Assistant Réseau Dell fournit les éléments suivants :

- Configuration, alertes et état du périphérique consolidés
- Simplifie le suivi des périphériques en réseau en fournissant un affichage visuel de l'état réseau
- Indique, dépanne et répare proactivement les problèmes de réseau
- Propose des didacticiels, des Assistants de configuration et des réponses aux questions les plus fréquentes, afin de vous aider à mieux comprendre les concepts relatifs aux réseaux

Pour accéder à l'Assistant Réseau Dell, cliquez sur **Centre de support Dell** → **Support sans agent** → **Réseau / Internet** → **Network Management** (Gestion du réseau).

PC TuneUp

La version automatisée ou mensuelle de Dell PC Tune-Up vous permet de choisir le jour et l'heure du mois auxquels votre PC doit être mis au point. Une mise au point typique inclut la défragmentation du disque dur, la suppression des fichiers superflus et temporaires, la mise à jour des paramètres de sécurité, la vérification des points de restauration corrects et d'autres opérations de maintenance conçues pour améliorer les performances et la sécurité du PC. La version mensuelle est disponible sous forme d'abonnement annuel et est une fonctionnalité de Dell Support 3, une application gratuite qui permet d'effectuer des vérifications de l'état de santé en temps réel et vous fournit des informations sur la maintenance de votre PC.

Les deux versions de PC Tune-Up sont disponibles aux clients des États-Unis et du Canada. Pour en savoir plus sur la version mensuelle et sur la façon aisée de toujours optimiser les performances de votre PC, rendez-vous sur la page d'accueil de PC TuneUp (www.dell.com/services/pc_tuneup).

PC CheckUp

PC Checkup est un outil de dépannage et de diagnostic qui effectue des analyses personnalisées et des tests de votre système Dell. PC Checkup confirme le bon fonctionnement de votre matériel et corrige automatiquement les problèmes courants liés à la configuration. Dell vous recommande d'exécuter PC Checkup régulièrement et avant de contacter Dell pour obtenir de l'aide. Cette application crée un rapport détaillé qui peut aider les techniciens Dell à résoudre votre problème rapidement.

Problèmes de lecteur

 **PRÉCAUTION : Avant de commencer toute procédure de cette section, consultez et respectez les consignes de sécurité du *Guide d'information sur le produit*.**

Remplissez la « Liste de vérification des diagnostics » à la page 184 à mesure que vous effectuez les contrôles suivants.

VÉRIFIEZ QUE MICROSOFT® WINDOWS® RECONNAÎT LE LECTEUR —

- Cliquez sur Démarrer  → Poste de travail.

Si le lecteur n'est pas répertorié, effectuez une analyse complète avec votre logiciel antivirus pour rechercher d'éventuels virus et les supprimer. Les virus empêchent parfois Windows de reconnaître le lecteur.

TESTEZ LE LECTEUR —

- Insérez une autre disquette, un autre CD, DVD ou BD pour éliminer la possibilité que le premier support soit défectueux.
- Insérez une disquette d'amorçage et redémarrez l'ordinateur.

NETTOYEZ LE LECTEUR OU LE DISQUE — Reportez-vous à la section « Nettoyage de l'ordinateur » à la page 198.

ASSUREZ-VOUS QUE LE CD, DVD OU SUPPORT BD EST FIXÉ SUR L'AXE

VÉRIFIEZ LES CONNEXIONS DES CÂBLES

VÉRIFIEZ LES INCOMPATIBILITÉS MATÉRIELLES — Reportez-vous à la section « Dépannage des problèmes logiciels et matériels sous le système d'exploitation Windows Vista™ » à la page 138.

EXÉCUTEZ DELL DIAGNOSTICS — Reportez-vous à la section « Dell Diagnostics » à la page 101.

Problèmes de lecteur optique

 **REMARQUE** : Il peut arriver que le lecteur optique haute vitesse vibre et produise du bruit. Cela ne signifie en aucun cas que le lecteur ou le support est défectueux.

 **REMARQUE** : En raison des différentes régions du monde entier et des différents formats de disque, certains titres DVD ne fonctionnent pas dans certains lecteurs DVD.

Problèmes de gravure sur un lecteur de CD-RW, DVD+/-RW ou BD-RE

FERMEZ TOUS LES PROGRAMMES — Les lecteurs de CD-RW, DVD+/-RW et BD-RE doivent recevoir un flux régulier de données pendant la gravure. Si ce flux est interrompu, une erreur se produit. Fermez tous les programmes avant de lancer l'écriture sur le lecteur.

DÉSACTIVEZ LE MODE VEILLE DANS WINDOWS AVANT DE LANCER L'ÉCRITURE SUR UN CD/DVD/BD — Pour des informations sur le mode Veille, reportez-vous à la section « Utilisation du mode Veille » à la page 49.

RÉDUISEZ LA VITESSE DE GRAVURE — Consultez les fichiers d'aide de votre logiciel de création de CD, de DVD ou de BD.

Le plateau du lecteur ne peut pas s'éjecter

- 1 Vérifiez que l'ordinateur est éteint.
- 2 Redressez un trombone et insérez l'une de ses extrémités dans le trou d'éjection situé à l'avant du lecteur, puis poussez ensuite fermement jusqu'à ce que le plateau soit partiellement éjecté.
- 3 Retirez le plateau avec précaution jusqu'à ce qu'il s'arrête.

Le lecteur produit un bruit grinçant ou un raclement inhabituel

- Assurez-vous que ce son n'est pas émis par un programme en cours d'exécution.
- Assurez-vous que le disque est correctement inséré.

Problèmes liés au disque dur

LAISSEZ L'ORDINATEUR REFROIDIR AVANT DE L'ALLUMER — Un disque dur trop chaud peut empêcher le fonctionnement du système d'exploitation. Laissez l'ordinateur s'acclimater à la température ambiante avant de l'allumer.

LANCEZ LA COMMANDE CHECK DISK (VÉRIFIER DISQUE) —

- 1 Cliquez sur **Démarrer**  → **Poste de travail**.
- 2 Cliquez avec le bouton droit de la souris sur **Disque local (C:)**.
- 3 Cliquez sur **Propriétés** → **Outils** → **Contrôler maintenant**.



REMARQUE : La fenêtre **Contrôle de compte d'utilisateur** s'affiche. Si vous êtes un administrateur de l'ordinateur, cliquez sur **Continuer** ; sinon, contactez votre administrateur pour effectuer l'opération souhaitée.

- 4 Cochez la case **Rechercher et tenter une récupération des secteurs défectueux**, puis cliquez sur **Démarrer**.

Problèmes liés à la messagerie électronique, au modem ou à Internet



PRÉCAUTION : Avant de commencer toute procédure de cette section, consultez et respectez les consignes de sécurité du *Guide d'information sur le produit*.



REMARQUE : Connectez le modem uniquement à une prise téléphonique analogique. Le modem ne fonctionne pas s'il est connecté à un réseau téléphonique numérique.

VÉRIFIEZ LES PARAMÈTRES DE SÉCURITÉ DE MICROSOFT OUTLOOK® EXPRESS —

Si vous n'arrivez pas à ouvrir les pièces jointes à vos messages électroniques :

- 1 Dans Outlook Express, cliquez sur **Outils**, sur **Options**, puis sur **Sécurité**.
- 2 Cliquez sur **Interdire les pièces jointes** pour supprimer la coche.

VÉRIFIEZ LA CONNEXION DE LA LIGNE TÉLÉPHONIQUE

VÉRIFIEZ LA PRISE TÉLÉPHONIQUE

CONNECTEZ LE MODEM DIRECTEMENT À LA PRISE TÉLÉPHONIQUE MURALE

UTILISEZ UNE LIGNE TÉLÉPHONIQUE DIFFÉRENTE

- Vérifiez que la ligne téléphonique est connectée à la prise jack du modem (la prise jack est reconnaissable à l'étiquette verte ou à l'icône en forme de connecteur qui se trouve à côté d'elle).
- Insérez le connecteur de ligne téléphonique dans le modem jusqu'à ce que vous entendiez un dé clic.

- Déconnectez la ligne téléphonique du modem, connectez-la à un téléphone, puis attendez la tonalité.
- Si d'autres appareils téléphoniques partagent cette ligne, par exemple un répondeur téléphonique, un télécopieur, un parasurtenseur ou un séparateur de ligne, contournez-les et connectez le modem directement à la prise jack téléphonique murale. Si vous utilisez une ligne qui mesure au moins 3 m (10 pieds), essayez une ligne plus courte.

EXÉCUTEZ LES DIAGNOSTICS ASSISTANT DU MODEM — Cliquez sur **Démarrer**  → **Programmes** → **Modem Diagnostic Tool** (Outil de diagnostic modem) → **Modem Diagnostic Tool** (Outil de diagnostic modem). Suivez les instructions à l'écran pour identifier et résoudre les problèmes liés au modem (l'Assistant du modem n'est pas disponible sur tous les ordinateurs).

VÉRIFIEZ QUE LE MODEM COMMUNIQUE AVEC WINDOWS —

- 1 Cliquez sur **Démarrer** , puis sur **Panneau de configuration**.
- 2 Cliquez sur **Matériel et audio**.
- 3 Cliquez sur **Options de modem et de téléphonie**.
- 4 Cliquez sur l'onglet **Modems**.
- 5 Cliquez sur le port COM de votre modem.
- 6 Cliquez sur **Propriétés**, sur l'onglet **Diagnostics**, puis sur **Interroger le modem** pour vérifier que le modem communique avec Windows.

Si toutes les commandes reçoivent des réponses, le modem fonctionne correctement.

VÉRIFIEZ QUE VOUS ÊTES CONNECTÉ À INTERNET — Assurez-vous que vous êtes bien abonné à un fournisseur d'accès Internet. Une fois la messagerie Outlook Express ouverte, cliquez sur **Fichier**. Si **Work Offline** (Travailler hors connexion) est coché, cliquez pour décocher la case, puis connectez-vous à Internet. Pour obtenir de l'aide, contactez votre fournisseur d'accès Internet.

ANALYSEZ L'ORDINATEUR À LA RECHERCHE DE LOGICIELS ESPIONS — Si vous observez un ralentissement des performances de votre ordinateur, si des fenêtres publicitaires s'affichent fréquemment sur votre écran ou si vous avez des problèmes pour vous connecter sur Internet, votre ordinateur est peut-être infecté par un logiciel espion. Utilisez un programme antivirus qui inclut une protection contre les logiciels espions (une mise à niveau de votre programme sera peut-être nécessaire) afin d'analyser votre ordinateur et de supprimer les logiciels espions. Pour plus d'informations, allez sur le site support.dell.com et lancez une recherche à l'aide du mot-clé *spyware* (espion).

Messages d'erreur

Renseignez la « Liste de vérification des diagnostics » à la page 184 à mesure que vous effectuez les contrôles suivants.

 **PRÉCAUTION : Avant de commencer toute procédure de cette section, consultez et respectez les consignes de sécurité du *Guide d'information sur le produit*.**

Si le message n'est pas répertorié, consultez la documentation du système d'exploitation ou du programme qui s'exécutait lorsque le message s'est affiché.

AUXILIARY DEVICE FAILURE (ÉCHEC D'UN PÉRIPHÉRIQUE AUXILIAIRE) — La tablette tactile ou la souris externe sont peut-être défectueuses. Dans le cas d'une souris externe, vérifiez la connexion du câble. Activez l'option **Pointing Device** (Dispositif de pointage) dans le programme de configuration du système (reportez-vous à la section « Utilisation du programme de configuration du système » à la page 195). Si le problème persiste, contactez Dell (reportez-vous à la section « Contacter Dell » à la page 185).

BAD COMMAND OR FILE NAME (COMMANDE OU NOM DE FICHIER INCORRECT) — Vérifiez que vous avez bien orthographié la commande, mis des espaces à bon escient et utilisé le chemin d'accès correct.

CACHE DISABLED DUE TO FAILURE (CACHE DÉSACTIVÉ EN RAISON D'UNE PANNE) — Le cache interne principal du microprocesseur présente un dysfonctionnement. Contactez Dell (reportez-vous à la section « Contacter Dell » à la page 185).

CD DRIVE CONTROLLER FAILURE (ÉCHEC DU CONTRÔLEUR DU LECTEUR DE CD) — Le lecteur de CD ne répond pas aux commandes de l'ordinateur (reportez-vous à la section « Problèmes de lecteur » à la page 109).

DATA ERROR (ERREUR DE DONNÉES) — Le disque dur ne peut pas lire les données (reportez-vous à la section « Problèmes de lecteur » à la page 109).

DECREASING AVAILABLE MEMORY (MÉMOIRE DISPONIBLE RÉDUITE) — Un ou plusieurs modules de mémoire peuvent être défectueux ou mal fixés. Réinstallez les modules de mémoire et remplacez-les au besoin (reportez-vous à la section « Mémoire » à la page 155).

DISK C: FAILED INITIALIZATION (ÉCHEC DE L'INITIALISATION DU DISQUE C:) — L'initialisation du disque dur a échoué. Exécutez les tests de disque dur de Dell Diagnostics (reportez-vous à la section « Dell Diagnostics » à la page 101).

DRIVE NOT READY (LE LECTEUR N'EST PAS PRÊT) — L'opération requiert la présence d'un disque dur dans la baie pour pouvoir continuer. Installez un disque dur dans la baie de disque dur (reportez-vous à la section « Disque dur » à la page 146).

ERROR READING PCMCIA CARD (ERREUR LORS DE LA LECTURE DE LA CARTE PCMCIA) — L'ordinateur ne peut pas identifier la carte ExpressCard. Réinsérez la carte ou essayez une autre carte (reportez-vous à la section « Utilisation de cartes ExpressCard » à la page 79).

EXTENDED MEMORY SIZE HAS CHANGED (LA TAILLE DE LA MÉMOIRE ÉTENDUE A CHANGÉ) — La quantité de mémoire enregistrée dans la mémoire vive rémanente (NVRAM) ne correspond pas à la mémoire installée sur l'ordinateur. Redémarrez l'ordinateur. Si le message d'erreur s'affiche à nouveau, contactez Dell (reportez-vous à la section « Contacter Dell » à la page 185).

THE FILE BEING COPIED IS TOO LARGE FOR THE DESTINATION DRIVE (LE FICHIER EN COURS DE COPIE EST TROP VOLUMINEUX POUR LE LECTEUR DE DESTINATION) —

Le fichier que vous essayez de copier est trop volumineux pour le disque ou le disque est plein. Essayez de copier le fichier sur un autre disque ou utilisez un disque de capacité plus élevée.

A FILENAME CANNOT CONTAIN ANY OF THE FOLLOWING CHARACTERS: (UN NOM DE FICHIER NE PEUT CONTENIR AUCUN DES CARACTÈRES SUIVANTS :) \ / : * ? " < > | — N'utilisez pas ces caractères lorsque vous nommez un fichier.

GATE A20 FAILURE (ÉCHEC DE LA PORTE A20) — Un module de mémoire est peut-être mal fixé. Réinstallez les modules de mémoire et remplacez-les au besoin (reportez-vous à la section « Mémoire » à la page 155).

GENERAL FAILURE (ERREUR GÉNÉRALE) — Le système d'exploitation ne peut pas exécuter la commande. En général, le message est suivi d'informations spécifiques—par exemple, *Printer out of paper* (L'imprimante manque de papier). Suivez ces directives.

HARD-DISK DRIVE CONFIGURATION ERROR (ERREUR DE CONFIGURATION DE L'UNITÉ DE DISQUE DUR) — L'ordinateur ne peut pas identifier le type d'unité.

Éteignez l'ordinateur, retirez le disque dur (reportez-vous à la section « Disque dur » à la page 146) et démarrez l'ordinateur à partir d'un CD. Éteignez ensuite l'ordinateur, réinstallez le disque dur et redémarrez l'ordinateur. Exécutez les tests Hard-Disk Drive (Lecteur de disque dur) de Dell Diagnostics (reportez-vous à la section « Dell Diagnostics » à la page 101).

HARD-DISK DRIVE CONTROLLER FAILURE 0 (ÉCHEC DU CONTRÔLEUR DE DISQUE DUR 0) — L'unité de disque dur ne répond pas aux commandes de l'ordinateur. Éteignez l'ordinateur, retirez le disque dur (reportez-vous à la section « Disque dur » à la page 146) et démarrez l'ordinateur à partir d'un CD. Éteignez ensuite l'ordinateur, réinstallez le disque dur et redémarrez l'ordinateur. Si le problème persiste, faites une tentative avec une autre unité. Exécutez les tests Hard-Disk Drive (Lecteur de disque dur) de Dell Diagnostics (reportez-vous à la section « Dell Diagnostics » à la page 101).

HARD-DISK DRIVE FAILURE (ÉCHEC DE L'UNITÉ DE DISQUE DUR) — L'unité de disque dur ne répond pas aux commandes de l'ordinateur. Éteignez l'ordinateur, retirez le disque dur (reportez-vous à la section « Disque dur » à la page 146) et démarrez l'ordinateur à partir d'un CD. Éteignez ensuite l'ordinateur, réinstallez le disque dur et redémarrez l'ordinateur. Si le problème persiste, faites une tentative avec une autre unité. Exécutez les tests Hard-Disk Drive (Lecteur de disque dur) de Dell Diagnostics (reportez-vous à la section « Dell Diagnostics » à la page 101).

HARD-DISK DRIVE READ FAILURE (ÉCHEC DE LECTURE DE L'UNITÉ DE DISQUE DUR) — L'unité de disque dur peut être défectueuse. Éteignez l'ordinateur, retirez le disque dur (reportez-vous à la section « Disque dur » à la page 146) et démarrez l'ordinateur à partir d'un CD. Éteignez ensuite l'ordinateur, réinstallez le disque dur et redémarrez l'ordinateur. Si le problème persiste, faites une tentative avec une autre unité. Exécutez les tests Hard-Disk Drive (Lecteur de disque dur) de Dell Diagnostics (reportez-vous à la section « Dell Diagnostics » à la page 101).

INSERT BOOTABLE MEDIA (INTRODUISEZ UN SUPPORT AMORÇABLE) — Le système d'exploitation tente de démarrer à partir d'un support non amorçable (une disquette ou un CD par exemple). Introduisez un support amorçable.

INVALID CONFIGURATION INFORMATION-PLEASE RUN SYSTEM SETUP PROGRAM (INFORMATIONS DE CONFIGURATION NON VALIDES, EXÉCUTEZ LE PROGRAMME DE CONFIGURATION DU SYSTÈME) — Les informations de configuration du système ne correspondent pas à la configuration matérielle. C'est après l'installation d'un module de mémoire que ce message est le plus susceptible d'apparaître. Corrigez les options appropriées dans le programme de configuration du système (reportez-vous à la section « Utilisation du programme de configuration du système » à la page 195).

KEYBOARD CLOCK LINE FAILURE (ÉCHEC DE LA LIGNE DE L'HORLOGE CLAVIER) — Pour les claviers externes, vérifiez la connexion du câble. Exécutez le test Keyboard Controller (Contrôleur de clavier) de Dell Diagnostics (reportez-vous à la section « Dell Diagnostics » à la page 101).

KEYBOARD CONTROLLER FAILURE (ÉCHEC DU CONTRÔLEUR DU CLAVIER) — Pour les claviers externes, vérifiez la connexion du câble. Redémarrez l'ordinateur et évitez de toucher le clavier ou la souris durant la procédure d'amorçage. Exécutez le test Keyboard Controller (Contrôleur du clavier) de Dell Diagnostics (reportez-vous à la section « Dell Diagnostics » à la page 101).

KEYBOARD DATA LINE FAILURE (ÉCHEC DE LA LIGNE DE DONNÉES DU CLAVIER) — Pour les claviers externes, vérifiez la connexion du câble. Exécutez le test Keyboard Controller (Contrôleur du clavier) de Dell Diagnostics (reportez-vous à la section « Dell Diagnostics » à la page 101).

KEYBOARD STUCK KEY FAILURE (TOUCHE DU CLAVIER BLOQUÉE) — Pour les pavés numériques et les claviers externes, vérifiez la connexion du câble. Redémarrez l'ordinateur et évitez de toucher le clavier ou les touches durant la procédure d'amorçage. Exécutez le test Stuck Key (Touche bloquée) de Dell Diagnostics (reportez-vous à la section « Dell Diagnostics » à la page 101).

LICENSED CONTENT IS NOT ACCESSIBLE IN MEDIADIRECT (LE CONTENU SOUS LICENCE N'EST PAS ACCESSIBLE DANS MEDIADIRECT) — Dell MediaDirect™ ne peut pas vérifier les restrictions Digital Rights Management (DRM - Gestion des droits numériques) sur le fichier ; le fichier ne peut, par conséquent, pas être lu (reportez-vous à la section « Problèmes Dell MediaDirect » à la page 123).

MEMORY ADDRESS LINE FAILURE AT ADDRESS, READ VALUE EXPECTING VALUE (ÉCHEC DE LA LIGNE D'ADRESSE MÉMOIRE À CETTE ADRESSE, VALEUR LUE VALEUR ATTENDUE) — Un module de mémoire peut être défectueux ou mal fixé. Réinstallez les modules de mémoire et remplacez-les au besoin (reportez-vous à la section « Mémoire » à la page 155).

MEMORY ALLOCATION ERROR (ERREUR D'ALLOCATION DE MÉMOIRE) — Le logiciel que vous voulez utiliser est en conflit avec le système d'exploitation ou un autre programme ou utilitaire. Éteignez l'ordinateur, patientez 30 secondes, puis redémarrez-le. Essayez d'utiliser le programme de nouveau. Si le message d'erreur réapparaît, consultez la documentation du logiciel.

MEMORY DATA LINE FAILURE AT ADDRESS, READ VALUE EXPECTING VALUE (ÉCHEC DE LA LIGNE DE DONNÉES À CETTE ADRESSE, VALEUR LUE VALEUR ATTENDUE) — Un module de mémoire peut être défectueux ou mal fixé. Réinstallez les modules de mémoire et remplacez-les au besoin (reportez-vous à la section « Mémoire » à la page 155).

MEMORY DOUBLE WORD LOGIC FAILURE AT ADDRESS, READ VALUE EXPECTING VALUE (ÉCHEC DE LA LOGIQUE DOUBLE MOT À CETTE ADRESSE, VALEUR LUE VALEUR ATTENDUE) — Un module de mémoire peut être défectueux ou mal fixé. Réinstallez les modules de mémoire et remplacez-les au besoin (reportez-vous à la section « Mémoire » à la page 155).

MEMORY ODD/EVEN LOGIC FAILURE AT ADDRESS, READ VALUE EXPECTING VALUE (ÉCHEC DE LA LOGIQUE PAIRE/IMPAIRE À CETTE ADRESSE, VALEUR LUE VALEUR ATTENDUE) — Un module de mémoire peut être défectueux ou mal fixé. Réinstallez les modules de mémoire et remplacez-les au besoin (reportez-vous à la section « Mémoire » à la page 155).

MEMORY WRITE/READ FAILURE AT ADDRESS, READ VALUE EXPECTING VALUE (ÉCHEC DE LECTURE/ÉCRITURE À CETTE ADRESSE, VALEUR LUE VALEUR ATTENDUE) — Un module de mémoire peut être défectueux ou mal fixé. Réinstallez les modules de mémoire et remplacez-les au besoin (reportez-vous à la section « Mémoire » à la page 155).

NO BOOT DEVICE AVAILABLE (AUCUN PÉRIPHÉRIQUE D'AMORÇAGE N'EST DISPONIBLE) — L'ordinateur ne peut pas trouver le disque dur. Si l'unité de disque dur est votre périphérique d'amorçage, assurez-vous qu'elle est installée, bien en place et partitionnée comme périphérique d'amorçage.

NO BOOT SECTOR ON HARD DRIVE (AUCUN SECTEUR D'AMORÇAGE SUR L'UNITÉ DE DISQUE DUR) — Le système d'exploitation peut être endommagé. Contactez Dell (reportez-vous à la section « Contacter Dell » à la page 185).

NO TIMER TICK INTERRUPT (AUCUNE INTERRUPTION DE TIC D'HORLOGE) — Une puce de la carte système peut présenter un dysfonctionnement. Exécutez les tests System Set (Ensemble du système) de Dell Diagnostics (reportez-vous à la section « Dell Diagnostics » à la page 101).

NOT ENOUGH MEMORY OR RESOURCES. EXIT SOME PROGRAMS AND TRY AGAIN (MÉMOIRE OU RESSOURCES INSUFFISANTES. FERMEZ DES PROGRAMMES ET RÉESSEYEZ) — Trop d'applications sont ouvertes. Fermez toutes les fenêtres et ouvrez le programme de votre choix.

OPERATING SYSTEM NOT FOUND (SYSTÈME D'EXPLOITATION INTROUVABLE) —

Réinstallez le disque dur (reportez-vous à la section « Disque dur » à la page 146). Si le problème persiste, contactez Dell (reportez-vous à la section « Contacter Dell » à la page 185).

OPTIONAL ROM BAD CHECKSUM (MAUVAIS TOTAL DE CONTRÔLE DE LA ROM OPTIONNELLE) — La mémoire ROM optionnelle présente un dysfonctionnement. Contactez Dell (reportez-vous à la section « Contacter Dell » à la page 185).

A REQUIRED .DLL FILE WAS NOT FOUND (UN FICHIER .DLL REQUIS EST INTROUVABLE) — Il manque un fichier essentiel au programme que vous essayez d'ouvrir. Supprimez, puis réinstallez le programme.

- 1 Cliquez sur **Démarrer**  → **Panneau de configuration**.
- 2 Sous **Programmes**, cliquez sur **Désinstaller un programme**.
- 3 Sélectionnez le programme à supprimer.
- 4 Cliquez sur **Désinstaller** et suivez les invites qui s'affichent à l'écran.
- 5 Reportez-vous à la documentation du programme pour obtenir les instructions d'installation.

SECTOR NOT FOUND (SECTEUR INTROUVABLE) — Le système d'exploitation ne parvient pas à trouver un secteur sur le disque dur. Votre disque dur contient probablement un secteur défectueux ou une table d'allocation de fichiers (FAT) endommagée. Exécutez l'utilitaire de vérification des erreurs Windows pour vérifier la structure des fichiers du disque dur. Reportez-vous à l'Aide et support de Windows pour plus d'informations (cliquez sur **Démarrer**  → **Aide et support**). Si de nombreux secteurs sont défectueux, sauvegardez les données (si vous le pouvez), puis reformatez le disque dur.

SEEK ERROR (ERREUR DE RECHERCHE) — Le système d'exploitation ne parvient pas à trouver une piste particulière sur le disque dur.

SHUTDOWN FAILURE (ÉCHEC DE L'ARRÊT) — Une puce de la carte système peut présenter un dysfonctionnement. Exécutez les tests System Set (Ensemble du système) de Dell Diagnostics (reportez-vous à la section « Dell Diagnostics » à la page 101).

TIME-OF-DAY CLOCK LOST POWER (PERTE D'ALIMENTATION DE L'HORLOGE MACHINE) — Les paramètres de configuration du système sont corrompus. Branchez votre ordinateur sur une prise secteur pour charger la batterie. Si le problème persiste, essayez de restaurer les données en accédant au programme de configuration du système, puis quittez immédiatement le programme (reportez-vous à la section « Utilisation du programme de configuration du système » à la page 195). Si le message réapparaît, contactez Dell (reportez-vous à la section « Contacter Dell » à la page 185).

TIME-OF-DAY CLOCK STOPPED (ARRÊT DE L'HORLOGE MACHINE) — La batterie de réserve qui alimente les paramètres de configuration du système peut nécessiter d'être rechargée. Branchez votre ordinateur sur une prise secteur pour charger la batterie. Si le problème persiste, contactez Dell (reportez-vous à la section « Contacter Dell » à la page 185).

TIME-OF-DAY NOT SET-PLEASE RUN THE SYSTEM SETUP PROGRAM (L'HEURE N'EST PAS CONFIGURÉE, EXÉCUTEZ LE PROGRAMME DE CONFIGURATION DU SYSTÈME) —

L'heure ou la date du programme de configuration du système ne correspond pas à l'horloge du système. Corrigez les paramètres des options **Date** et **Heure** (reportez-vous à la section « Utilisation du programme de configuration du système » à la page 195).

TIMER CHIP COUNTER 2 FAILED (ÉCHEC DU COMPTEUR 2 DE LA PUCHE D'HORLOGE) — Une puce de la carte système peut présenter un dysfonctionnement. Exécutez les tests System Set (Ensemble du système) de Dell Diagnostics (reportez-vous à la section « Dell Diagnostics » à la page 101).

UNEXPECTED INTERRUPT IN PROTECTED MODE (INTERRUPTION INATTENDUE EN MODE PROTÉGÉ) — Le contrôleur du clavier peut présenter un dysfonctionnement ou un module de mémoire est mal fixé. Exécutez les tests System Memory (Mémoire système) et Keyboard Controller (Contrôleur de clavier) de Dell Diagnostics (reportez-vous à la section « Dell Diagnostics » à la page 101).

X:\ IS NOT ACCESSIBLE. THE DEVICE IS NOT READY (X:\ N'EST PAS ACCESSIBLE. LE PÉRIPHÉRIQUE N'EST PAS PRÊT) — Insérez une disquette dans le lecteur et réessayez.

WARNING: BATTERY IS CRITICALLY LOW (AVERTISSEMENT : LE NIVEAU DE CHARGE DE LA BATTERIE EST CRITIQUE) — La batterie est presque déchargée. Remplacez-la ou connectez l'ordinateur à une prise électrique ; sinon, activez le mode Mise en veille prolongée ou arrêtez l'ordinateur.

Problèmes liés à la carte ExpressCard



PRÉCAUTION : Avant de commencer toute procédure de cette section, consultez et respectez les consignes de sécurité du *Guide d'information sur le produit*.

VÉRIFIEZ LA CARTE EXPRESSCARD — Assurez-vous que la carte ExpressCard est correctement insérée dans le connecteur.

VÉRIFIEZ QUE LA CARTE EST RECONNUE PAR WINDOWS — Double-cliquez sur l'icône **Supprimer le périphérique en toute sécurité** dans la barre des tâches Windows. Certaines cartes ne prennent pas en charge cette fonctionnalité. Si elle prend en charge cette fonctionnalité de Windows, la carte sera répertoriée.

SI VOUS RENCONTREZ DES PROBLÈMES AVEC UNE CARTE EXPRESSCARD FOURNIE PAR DELL — Contactez Dell (reportez-vous à la section « Contacter Dell » à la page 185). Pour les cartes ExpressCard large bande mobile (WWAN), reportez-vous à la section « Large bande mobile (Wireless Wide Area Network - réseau étendu sans fil [WWAN]) » à la page 126.

SI VOUS RENCONTREZ DES PROBLÈMES AVEC UNE CARTE EXPRESSCARD NON FOURNIE PAR DELL — Contactez le fabricant de la carte ExpressCard.

Problèmes liés au périphérique IEEE 1394

 **PRÉCAUTION** : Avant de commencer toute procédure de cette section, consultez et respectez les consignes de sécurité du *Guide d'information sur le produit*.

ASSUREZ-VOUS QUE LE PÉRIPHÉRIQUE IEEE 1394 EST RECONNU PAR WINDOWS —

- 1 Cliquez sur Démarrer  → Panneau de configuration → Système et maintenance → Gestionnaire de périphériques.

 **REMARQUE** : La fenêtre **Contrôle de compte d'utilisateur** s'affiche. Si vous êtes un administrateur de l'ordinateur, cliquez sur **Continuer** ; sinon, contactez votre administrateur pour effectuer l'opération souhaitée.

Si votre périphérique IEEE 1394 est répertorié, Windows le reconnaît.

SI VOUS RENCONTREZ DES PROBLÈMES AVEC UN PÉRIPHÉRIQUE IEEE 1394 FOURNI PAR DELL — Contactez Dell ou le fabricant du périphérique IEEE 1394 (reportez-vous à la section « Contacter Dell » à la page 185).

SI VOUS RENCONTREZ DES PROBLÈMES AVEC UN PÉRIPHÉRIQUE IEEE 1394 NON FOURNI PAR DELL — Contactez Dell ou le fabricant du périphérique IEEE 1394 (reportez-vous à la section « Contacter Dell » à la page 185).

Assurez-vous que le périphérique IEEE 1394 est correctement inséré dans le connecteur.

Problèmes liés au clavier

 **PRÉCAUTION** : Avant de commencer toute procédure de cette section, consultez et respectez les consignes de sécurité du *Guide d'information sur le produit*.

Renseignez la « Liste de vérification des diagnostics » à la page 184 à mesure que vous effectuez les différentes vérifications.

 **REMARQUE** : Utilisez le clavier intégré lorsque vous exécutez Dell Diagnostics ou le programme de configuration du système. Lorsque vous connectez un clavier externe, le clavier intégré reste entièrement opérationnel.

Problèmes liés au clavier externe



REMARQUE : Lorsque vous connectez un clavier externe, le clavier intégré reste entièrement opérationnel.

VÉRIFIEZ LE CÂBLE DU CLAVIER — Éteignez l'ordinateur, débranchez le câble du clavier pour éviter d'endommager le clavier, puis rebranchez correctement le câble.

Si vous utilisez un câble d'extension pour clavier, déconnectez-le et branchez le clavier directement à l'ordinateur.

VÉRIFIEZ LE CLAVIER EXTERNE —

- 1 Éteignez l'ordinateur, patientez une minute, puis rallumez-le.
- 2 Vérifiez que les voyants des touches Verr num, Verr maj et Arrêt défil du clavier clignotent pendant le processus d'amorçage.
- 3 Sur le bureau Windows, cliquez sur **Démarrer**  → **Tous les programmes** → **Accessoires** → **Bloc-notes**.
- 4 Entrez quelques caractères à l'aide du clavier externe et vérifiez qu'ils s'affichent correctement.

Si vous ne parvenez pas à effectuer ces vérifications, votre clavier externe est probablement défectueux.

POUR VOUS ASSURER QUE LE PROBLÈME VIENT BIEN DU CLAVIER EXTERNE, VÉRIFIEZ LE CLAVIER INTÉGRÉ —

- 1 Arrêtez l'ordinateur.
- 2 Déconnectez le clavier externe.
- 3 Allumez l'ordinateur.
- 4 Sur le bureau Windows, cliquez sur **Démarrer**  → **Tous les programmes** → **Accessoires** → **Bloc-notes**.
- 5 Entrez quelques caractères à l'aide du clavier interne et vérifiez qu'ils s'affichent correctement.

Si les caractères s'affichent maintenant tandis qu'ils ne s'affichaient pas avec le clavier externe, ce dernier est probablement défectueux. Contactez Dell (reportez-vous à la section « Contacter Dell » à la page 185).

EXÉCUTEZ LES TESTS DE DIAGNOSTIC DU CLAVIER — Exécutez les tests de claviers compatibles PC-AT de Dell Diagnostics (reportez-vous à la section « Dell Diagnostics » à la page 101). Si les tests montrent que le clavier externe est défectueux, contactez Dell (reportez-vous à la section « Contacter Dell » à la page 185).

Caractères imprévus

DÉSACTIVÉZ LE PAVÉ NUMÉRIQUE — Appuyez sur <Verr num> pour désactiver le pavé numérique s'il affiche des chiffres au lieu de lettres. Assurez-vous que le voyant de verrouillage numérique n'est pas allumé.

Blocages et problèmes logiciels

 **PRÉCAUTION** : Avant de commencer toute procédure de cette section, consultez et respectez les consignes de sécurité du *Guide d'information sur le produit*.

L'ordinateur ne démarre pas

VÉRIFIEZ L'ADAPTATEUR SECTEUR — Assurez-vous que l'adaptateur secteur est solidement branché sur l'ordinateur et à la prise secteur.

L'ordinateur ne répond plus

 **AVIS** : Vous pouvez perdre des données si vous n'arrivez pas à arrêter correctement le système d'exploitation.

ÉTEIGNEZ L'ORDINATEUR — Si vous n'obtenez aucune réponse lorsque vous appuyez sur une touche du clavier ou lorsque vous déplacez la souris, appuyez sur le bouton d'alimentation et maintenez-le enfoncé pendant au moins 8 à 10 secondes jusqu'à ce que l'ordinateur s'éteigne, puis redémarrez l'ordinateur.

Un programme ne répond plus ou se bloque régulièrement

FIN DU PROGRAMME —

- 1 Appuyez simultanément sur <Ctrl><Maj><Échap>.
- 2 Cliquez sur l'onglet **Applications**, puis sélectionnez le programme qui ne répond plus.
- 3 Cliquez sur **Fin de tâche**.

 **REMARQUE** : Le programme chkdsk peut s'exécuter lorsque vous redémarrez l'ordinateur. Suivez les instructions qui s'affichent à l'écran.

CONSULTEZ LA DOCUMENTATION DU LOGICIEL — Le cas échéant, supprimez, puis réinstallez le programme. La documentation, la disquette ou le CD qui accompagne tout logiciel inclut généralement des instructions d'installation.

Un programme est conçu pour un système d'exploitation Microsoft® Windows® antérieur

EXÉCUTEZ L'ASSISTANT COMPATIBILITÉ DES PROGRAMMES — Le mode Compatibilité des programmes permet, sous Windows, d'exécuter des programmes écrits pour des versions antérieures de Windows. Pour plus d'informations, lancez une recherche à l'aide du mot-clé *Assistant Compatibilité des programmes* dans l'Aide et support de Windows.

Un écran bleu uni apparaît

ÉTEIGNEZ L'ORDINATEUR — Si vous n'obtenez aucune réponse lorsque vous appuyez sur une touche du clavier ou lorsque vous déplacez la souris, appuyez sur le bouton d'alimentation et maintenez-le enfoncé pendant au moins 8 à 10 secondes jusqu'à ce que l'ordinateur s'éteigne, puis redémarrez l'ordinateur.

Problèmes Dell MediaDirect

POUR PLUS D'INFORMATIONS, REPORTEZ-VOUS AU FICHIER D'AIDE DELL MEDIADIRECT — Utilisez le menu **Aide** pour accéder à l'aide de Dell MediaDirect.

POUR LIRE DES FILMS AVEC DELL MEDIADIRECT, VOUS DEVEZ AVOIR UN LECTEUR DE DVD ET LE LOGICIEL DELL DVD PLAYER — Si vous avez acheté un ordinateur équipé d'un lecteur de DVD, ce logiciel doit déjà être installé.

PROBLÈMES LIÉS À LA QUALITÉ VIDÉO — Désactivez l'option **Use Hardware Acceleration** (Utiliser l'accélération matérielle). Cette fonctionnalité utilise le traitement spécial dans certains graphiques pour réduire les exigences du processeur lors de la lecture de DVD et de certains types de fichiers vidéo.

IMPOSSIBILITÉ DE LIRE CERTAINS FICHIERS MÉDIA — Étant donné que Dell MediaDirect offre un accès aux fichiers média hors de l'environnement du système d'exploitation Windows, l'accès au contenu sous licence est restreint. Le contenu sous licence est du contenu numérique auquel s'applique Digital Rights Management (DRM). L'environnement Dell MediaDirect ne peut pas vérifier les restrictions DRM, les fichiers sous licence ne peuvent par conséquent pas être lus. Les fichiers musicaux et vidéo sous licence sont indiqués par une icône verrou. Vous pouvez accéder aux fichiers sous licence dans l'environnement du système d'exploitation Windows.

RÉGLAGE DES PARAMÈTRES DE COULEUR POUR LES FILMS CONTENANT DES SCÈNES TROP SOMBRES OU TROP CLAIRES — Cliquez sur **EagleVision** pour utiliser une technologie d'amélioration vidéo qui détecte le contenu vidéo et règle la luminosité/le contraste/la saturation de manière dynamique.



AVIS : Vous ne pouvez pas réinstaller la fonctionnalité **Dell MediaDirect** si vous reformatez volontairement le disque dur. Contactez **Dell** pour obtenir de l'aide (reportez-vous à la section « **Contacteur Dell** » à la page 185).

Autres problèmes logiciels

CONSULTEZ LA DOCUMENTATION DU LOGICIEL OU CONTACTEZ LE FABRICANT POUR OBTENIR DES INFORMATIONS DE DÉPANNAGE —

- Assurez-vous que le programme est compatible avec le système d'exploitation installé sur votre ordinateur.
- Assurez-vous que l'ordinateur est conforme aux exigences matérielles requises pour que le logiciel fonctionne. Consultez la documentation du logiciel pour de plus amples informations.
- Assurez-vous que le programme est correctement installé et configuré.
- Assurez-vous que les pilotes de périphérique n'entrent pas en conflit avec le programme.
- Le cas échéant, supprimez, puis réinstallez le programme.

SAUVEGARDEZ IMMÉDIATEMENT VOS FICHIERS

UTILISEZ UN PROGRAMME DE RECHERCHE DES VIRUS POUR VÉRIFIER LE DISQUE DUR, LES DISQUETTES OU LES CD

ENREGISTREZ ET QUITTEZ TOUS LES PROGRAMMES ET LES FICHIERS OUVERTS, PUIS ARRÊTEZ L'ORDINATEUR VIA LE MENU DÉMARRER

ANALYSEZ L'ORDINATEUR À LA RECHERCHE DE LOGICIELS ESPIONS — Si vous observez un ralentissement des performances de votre ordinateur, si des fenêtres publicitaires s'affichent fréquemment sur votre écran ou si vous avez des problèmes pour vous connecter sur Internet, votre ordinateur est peut-être infecté par un logiciel espion. Utilisez un programme antivirus qui inclut une protection contre les logiciels espions (une mise à niveau de votre programme sera peut-être nécessaire) afin d'analyser votre ordinateur et de supprimer les logiciels espions. Pour plus d'informations, allez sur le site support.dell.com et lancez une recherche à l'aide du mot-clé *spyware* (espion).

EXÉCUTEZ DELL DIAGNOSTICS — Si tous les tests s'exécutent avec succès, l'erreur est due à un problème logiciel (reportez-vous à la section « Dell Diagnostics » à la page 101).

Problèmes liés à la mémoire

Renseignez la « Liste de vérification des diagnostics » à la page 184 à mesure que vous effectuez les contrôles suivants.

 **PRÉCAUTION** : Avant de commencer toute procédure de cette section, consultez et respectez les consignes de sécurité du *Guide d'information sur le produit*.

SI LE MESSAGE DE MÉMOIRE INSUFFISANTE S'AFFICHE —

- Enregistrez et fermez tous les fichiers ouverts et quittez tous les programmes en cours d'exécution que vous n'utilisez pas pour voir si cela permet de résoudre le problème.
- Consultez la documentation du logiciel pour prendre connaissance des besoins en mémoire minimaux. Si nécessaire, installez de la mémoire supplémentaire (reportez-vous à la section « Mémoire » à la page 155).
- Réinstallez les modules de mémoire pour vous assurer que votre ordinateur communique correctement avec la mémoire (reportez-vous à la section « Mémoire » à la page 155).
- Exécutez Dell Diagnostics (reportez-vous à la section « Dell Diagnostics » à la page 101).

SI VOUS RENCONTREZ D'AUTRES PROBLÈMES DE MÉMOIRE —

- Réinstallez les modules de mémoire pour vous assurer que votre ordinateur communique correctement avec la mémoire (reportez-vous à la section « Mémoire » à la page 155).
- Assurez-vous de bien suivre les consignes d'installation de la mémoire (reportez-vous à la section « Mémoire » à la page 155).
- Exécutez Dell Diagnostics (reportez-vous à la section « Dell Diagnostics » à la page 101).

Problèmes liés au réseau

Renseignez la « Liste de vérification des diagnostics » à la page 184 à mesure que vous effectuez les contrôles suivants.

 **PRÉCAUTION** : Avant de commencer toute procédure de cette section, consultez et respectez les consignes de sécurité du *Guide d'information sur le produit*.



VÉRIFIEZ LE CONNECTEUR DU CÂBLE RÉSEAU — Assurez-vous que le câble réseau est correctement inséré dans le connecteur réseau situé à l'arrière de l'ordinateur et dans la prise réseau.



VÉRIFIEZ LES VOYANTS DU RÉSEAU SUR LE CONNECTEUR RÉSEAU — Si aucun voyant ne s'allume, cela signifie qu'il n'y a pas de communication avec le réseau. Remplacez le câble de réseau.



REDÉMARREZ L'ORDINATEUR ET RECONNECTEZ-VOUS AU RÉSEAU

VÉRIFIEZ LES PARAMÈTRES DU RÉSEAU — Contactez l'administrateur de réseau pour qu'il vérifie vos paramètres et le fonctionnement du réseau.

Large bande mobile (Wireless Wide Area Network - réseau étendu sans fil [WWAN])

 **REMARQUE** : Le guide d'utilisation de l'utilitaire Dell Mobile Broadband Card Utility et de la carte ExpressCard large bande mobile sont accessibles via le menu Aide et support de Windows (cliquez sur **Démarrer**  → **Aide et support**). Le guide d'utilisation de l'utilitaire Dell Mobile Broadband Card Utility est également téléchargeable à partir du site support.dell.com.

 **REMARQUE** : L'icône  apparaît dans la barre d'état système si l'ordinateur est doté d'un périphérique WWAN Dell. Double-cliquez sur cette icône pour lancer l'utilitaire.

ACTIVEZ LA CARTE EXPRESSCARD LARGE BANDE MOBILE — Vous devez activer la carte ExpressCard large bande mobile pour pouvoir vous connecter au réseau. Placez le curseur de la souris sur l'icône  dans la barre d'état système, pour afficher l'état de la connexion. Si la carte n'est pas activée, suivez les instructions d'activation de la carte de l'utilitaire Dell Mobile Broadband Card Utility. Pour accéder à l'utilitaire, double-cliquez sur l'icône  située dans la barre des tâches qui se trouve dans le coin inférieur droit de l'écran. Si votre carte ExpressCard n'est pas de marque Dell, reportez-vous aux instructions du fabricant.

VÉRIFIEZ L'ÉTAT DE LA CONNEXION RÉSEAU DANS L'UTILITAIRE DELL MOBILE BROADBAND CARD UTILITY — Double-cliquez sur l'icône  pour lancer l'utilitaire Dell Mobile Broadband Card Utility. Vérifiez l'état dans la fenêtre principale :

- **Aucune carte détectée** — Redémarrez l'ordinateur et lancez à nouveau l'utilitaire Dell Mobile Broadband Card Utility.
- **Vérifiez le service WWAN** — Contactez votre prestataire de service cellulaire pour vérifier la couverture et les services pris en charge.

Problèmes liés à l'alimentation

Renseignez la « Liste de vérification des diagnostics » à la page 184 à mesure que vous effectuez les contrôles suivants.

 **PRÉCAUTION** : Avant de commencer toute procédure de cette section, consultez et respectez les consignes de sécurité du *Guide d'information sur le produit*.

VÉRIFIEZ LE VOYANT D'ALIMENTATION — Lorsque le voyant d'alimentation est allumé ou lorsqu'il clignote, l'ordinateur est sous tension. Si le voyant d'alimentation clignote, l'ordinateur est en mode Veille—appuyez sur le bouton d'alimentation pour quitter le mode Veille. Si le voyant s'éteint, appuyez sur le bouton d'alimentation pour activer l'ordinateur.

 **REMARQUE** : Pour des informations sur le mode Veille, reportez-vous à la section « Utilisation du mode Veille » à la page 49.

CHARGEZ LA BATTERIE — Il se peut que la batterie soit déchargée.

- 1 Réinstallez la batterie.
- 2 Utilisez l'adaptateur secteur pour connecter votre ordinateur à une prise secteur.
- 3 Allumez l'ordinateur.

 **REMARQUE** : L'autonomie de la batterie (la période durant laquelle la batterie reste chargée) diminue avec le temps. Selon la fréquence d'utilisation et les conditions de fonctionnement de la batterie, vous devrez peut-être en acheter une autre au cours de la durée de vie de votre ordinateur.

VÉRIFIEZ LE VOYANT D'ÉTAT DE LA BATTERIE — Si le voyant d'état de la batterie clignote en orange ou est orange et fixe, la batterie est peu chargée ou complètement déchargée. Connectez l'ordinateur à une prise secteur.

Si le voyant d'état de la batterie clignote alternativement en bleu et orange, la batterie est trop chaude pour lancer le processus de recharge. Éteignez l'ordinateur, déconnectez-le de la prise secteur, ainsi que la batterie, pour qu'ils reviennent à la température ambiante.

Si le voyant d'état de la batterie est orange et clignote rapidement, il se peut que la batterie soit défectueuse. Contactez Dell (reportez-vous à la section « Contacter Dell » à la page 185).

VÉRIFIEZ LA TEMPÉRATURE DE LA BATTERIE — Si la température de la batterie est inférieure à 0 °C (32 °F), l'ordinateur ne démarrera pas.

TESTEZ LA PRISE SECTEUR — Assurez-vous que la prise secteur fonctionne en la testant à l'aide d'un autre appareil, une lampe par exemple.

VÉRIFIEZ L'ADAPTATEUR SECTEUR — Vérifiez les connexions du câble de l'adaptateur secteur. Si l'adaptateur secteur est muni d'un voyant, assurez-vous que ce dernier est allumé.

CONNECTEZ L'ORDINATEUR DIRECTEMENT À UNE PRISE SECTEUR — Contournez les parasurtenseurs, les rampes d'alimentation et les rallonges de câble pour vérifier que l'ordinateur est sous tension.

ÉLIMINEZ LES SOURCES POTENTIELLES D'INTERFÉRENCES — Éteignez les ventilateurs, les lampes fluorescentes ou halogènes ou tout autre appareil se trouvant à proximité.

RÉGLEZ LES PROPRIÉTÉS DE L'ALIMENTATION — Reportez-vous à la section « Configuration des paramètres de gestion de l'alimentation » à la page 49.

REMETTEZ EN PLACE LES MODULES DE MÉMOIRE — Si le voyant d'alimentation de l'ordinateur est allumé mais que l'écran reste vide, réinstallez les modules de mémoire (reportez-vous à la section « Mémoire » à la page 155).

Problèmes liés à l'imprimante

Renseignez la « Liste de vérification des diagnostics » à la page 184 à mesure que vous effectuez les contrôles suivants.



PRÉCAUTION : Avant de commencer toute procédure de cette section, consultez et respectez les consignes de sécurité du *Guide d'information sur le produit*.



REMARQUE : Si vous avez besoin d'une assistance technique pour votre imprimante, contactez le fabricant.

CONSULTEZ LA DOCUMENTATION DE L'IMPRIMANTE — Reportez-vous à la documentation de l'imprimante pour obtenir des informations de configuration et de dépannage.

VÉRIFIEZ QUE L'IMPRIMANTE EST ALLUMÉE

VÉRIFIEZ LES CONNEXIONS DES CÂBLES DE L'IMPRIMANTE —

- Consultez la documentation de l'imprimante pour obtenir des informations sur la connexion des câbles.
- Assurez-vous que les câbles de l'imprimante sont solidement connectés à l'imprimante et à l'ordinateur.

TESTEZ LA PRISE SECTEUR — Assurez-vous que la prise secteur fonctionne en la testant à l'aide d'un autre appareil, une lampe par exemple.

VÉRIFIEZ QUE L'IMPRIMANTE EST RECONNUE PAR WINDOWS —

- 1 Cliquez sur **Démarrer**  → **Panneau de configuration** → **Matériel et audio** → **Imprimantes**.
- 2 Cliquez avec le bouton droit de la souris sur l'icône de l'imprimante.
- 3 Cliquez sur **Propriétés**, puis sur l'onglet **Ports**. Pour une imprimante parallèle, assurez-vous que le paramètre **Print to the following port(s)**: est défini sur **LPT1 (Printer Port)**. Pour une imprimante USB, assurez-vous que le paramètre **Print to the following port(s)**: est défini sur **USB**.

RÉINSTALLATION DU PILOTE DE L'IMPRIMANTE — Pour obtenir des instructions, reportez-vous à la documentation de l'imprimante.

Problèmes liés au scanner



PRÉCAUTION : Avant de commencer toute procédure de cette section, consultez et respectez les consignes de sécurité du *Guide d'information sur le produit*.



REMARQUE : Si vous avez besoin d'une assistance technique pour votre scanner, contactez le fabricant du scanner.

CONSULTEZ LA DOCUMENTATION DU SCANNER — Reportez-vous à la documentation du scanner pour obtenir des informations de configuration et de dépannage.

DÉVERROUILLEZ LE SCANNER — Vérifiez que votre scanner est déverrouillé.

REDÉMARREZ L'ORDINATEUR ET RÉESSEYEZ

VÉRIFIEZ LES CONNEXIONS DES CÂBLES —

- Consultez la documentation du scanner pour obtenir des informations sur la connexion des câbles.
- Assurez-vous que les câbles du scanner sont solidement connectés au scanner et à l'ordinateur.

VÉRIFIEZ QUE LE SCANNER EST RECONNU PAR MICROSOFT WINDOWS —

Cliquez sur **Démarrer**  → **Panneau de configuration** → **Matériel et audio** → **Scanners et appareils-photo**. Si votre scanner est répertorié, Windows le reconnaît.

RÉINSTALLEZ LE PILOTE DU SCANNER — Consultez la documentation du scanner pour obtenir des instructions.

Problèmes liés au son et aux haut-parleurs

Renseignez la « Liste de vérification des diagnostics » à la page 184 à mesure que vous effectuez les contrôles suivants.



PRÉCAUTION : Avant de commencer toute procédure de cette section, consultez et respectez les consignes de sécurité du *Guide d'information sur le produit*.

Aucun son ne sort des haut-parleurs intégrés

RÉGLEZ LE CONTRÔLE DE VOLUME DE WINDOWS — Double-cliquez sur l'icône en forme de haut-parleur, dans le coin inférieur droit de l'écran. Assurez-vous d'avoir monté le volume et que le son n'est pas mis en sourdine. Réglez le volume, les aigus ou les basses pour supprimer toute distorsion.

RÉGLEZ LE VOLUME À L'AIDE DES RACCOURCIS CLAVIER — Pour désactiver (mettre en sourdine) les haut-parleurs intégrés, appuyez sur <Fn><Fin>.

RÉINSTALLEZ LE PILOTE AUDIO — Reportez-vous à la section « Réinstallation des pilotes et des utilitaires » à la page 135.

Aucun son ne sort des haut-parleurs externes

ASSUREZ-VOUS QUE LE CAISSON DE BASSE ET LES HAUT-PARLEURS SONT SOUS TENSION — Reportez-vous au schéma d'installation fourni avec les haut-parleurs. Si vos haut-parleurs sont dotés de commandes du volume, réglez le volume, les basses ou les aigus pour éliminer les distorsions.

RÉGLEZ LE VOLUME DE WINDOWS — Cliquez ou double-cliquez sur l'icône haut-parleur dans le coin inférieur droit de l'écran. Assurez-vous d'avoir monté le volume et que le son n'est pas mis en sourdine.

DÉCONNECTEZ LE CASQUE DU CONNECTEUR DE CASQUE — Le son des haut-parleurs est automatiquement désactivé lorsqu'un casque est relié au connecteur de casque.

TESTEZ LA PRISE SECTEUR — Assurez-vous que la prise secteur fonctionne en la testant à l'aide d'un autre appareil, une lampe par exemple.

ÉLIMINEZ LES SOURCES POTENTIELLES D'INTERFÉRENCES — Éteignez les ventilateurs, tubes au néon ou lampes halogènes proches afin de vérifier s'ils produisent des interférences.

RÉINSTALLEZ LE PILOTE AUDIO — Reportez-vous à la section « Réinstallation des pilotes et des utilitaires » à la page 135.

EXÉCUTEZ DELL DIAGNOSTICS — Reportez-vous à la section « Dell Diagnostics » à la page 101.



REMARQUE : Le volume de certains lecteurs MP3 annule l'effet du paramètre de volume de Windows. Si vous avez écouté des chansons au format MP3, assurez-vous que vous n'avez pas baissé ou augmenté le volume.

Aucun son émis par le casque

VÉRIFIEZ LA CONNEXION DES CÂBLES DU CASQUE — Assurez-vous que le câble du casque est solidement connecté au connecteur de casque (reportez-vous à la section « connecteurs audio » à la page 27).

RÉGLEZ LE CONTRÔLE DE VOLUME DE WINDOWS — Cliquez ou double-cliquez sur l'icône haut-parleur dans le coin inférieur droit de l'écran. Assurez-vous d'avoir monté le volume et que le son n'est pas mis en sourdine.

Problèmes liés à la tablette tactile ou à la souris

VÉRIFIEZ LES PARAMÈTRES DE LA TABLETTE TACTILE —

- 1 Cliquez sur Démarrer  → Panneau de configuration → Matériel et audio → Souris.
- 2 Réglez les paramètres comme nécessaire.

VÉRIFIEZ LE CÂBLE DE LA SOURIS — Éteignez l'ordinateur, débranchez le câble de la souris pour éviter d'endommager la souris, puis rebranchez correctement le câble.

Si vous utilisez un câble d'extension pour la souris, déconnectez-le et branchez la souris directement à l'ordinateur.

POUR VOUS ASSURER QUE LE PROBLÈME VIENT DE LA SOURIS, TESTEZ LA TABLETTE TACTILE —

- 1** Éteignez l'ordinateur.
- 2** Déconnectez la souris.
- 3** Allumez l'ordinateur.
- 4** Lorsque le bureau Windows apparaît, utilisez la tablette tactile pour déplacer le curseur, sélectionner une icône et l'ouvrir.

Si la tablette tactile fonctionne correctement, la souris est probablement défectueuse.

VÉRIFIEZ LES PARAMÈTRES DU PROGRAMME DE CONFIGURATION DU SYSTÈME —

Vérifiez que le programme de configuration du système répertorie le périphérique approprié pour l'option correspondant au dispositif de pointage (l'ordinateur reconnaît automatiquement une souris USB ; vous n'avez pas besoin de faire de réglages).

TESTEZ LE CONTRÔLEUR DE SOURIS — Pour tester le contrôleur de souris (qui affecte le mouvement du pointeur) et le fonctionnement des boutons de la tablette tactile ou de la souris, exécutez le test Mouse (Souris) dans le groupe **Pointing Devices** (Dispositifs de pointage) de « Dell Diagnostics » à la page 101.

RÉINSTALLEZ LE PILOTE DE LA TABLETTE TACTILE — Reportez-vous à la section « Réinstallation des pilotes et des utilitaires » à la page 135.

Problèmes liés à la vidéo et à l'affichage

Renseignez la « Liste de vérification des diagnostics » à la page 184 à mesure que vous effectuez les contrôles suivants.



PRÉCAUTION : Avant de commencer toute procédure de cette section, consultez et respectez les consignes de sécurité du *Guide d'information sur le produit*.

Si l'écran est vide



REMARQUE : Si vous utilisez un programme qui exige une résolution supérieure à celle dont vous disposez, Dell vous conseille de brancher un écran externe à votre ordinateur.

VÉRIFIEZ LA BATTERIE — Si vous utilisez une batterie pour alimenter l'ordinateur, la batterie peut être déchargée. Branchez l'ordinateur sur une prise secteur à l'aide de l'adaptateur secteur, puis allumez l'ordinateur.

TESTEZ LA PRISE SECTEUR — Assurez-vous que la prise secteur fonctionne en la testant à l'aide d'un autre appareil, une lampe par exemple.

VÉRIFIEZ L'ADAPTATEUR SECTEUR — Vérifiez les connexions du câble de l'adaptateur secteur. Si l'adaptateur secteur est muni d'un voyant, assurez-vous que ce dernier est allumé.

CONNECTEZ L'ORDINATEUR DIRECTEMENT À UNE PRISE SECTEUR — Contournez les parasurtenseurs, les rampes d'alimentation et les rallonges de câble pour vérifier que l'ordinateur est sous tension.

RÉGLEZ LES PROPRIÉTÉS DE L'ALIMENTATION — Lancez une recherche à l'aide du mot-clé *veille* dans l'Aide et support de Windows.

BASCULEZ L'IMAGE VIDÉO — Si votre ordinateur est connecté à un moniteur externe, appuyez sur <Fn><F8> pour basculer l'affichage de l'image vidéo vers l'écran.

Si l'écran est difficile à lire

RÉGLEZ LA LUMINOSITÉ — Appuyez sur <Fn> et sur la touche fléchée vers le haut ou vers le bas.

ÉLOIGNEZ LE CAISSON DE BASSE EXTERNE DE L'ORDINATEUR OU DE L'ÉCRAN —

Si vos haut-parleurs externes comportent un caisson de basse, vérifiez que ce dernier se trouve à au moins 60 cm (2 pieds) de l'ordinateur ou du moniteur externe.

ÉLIMINEZ LES SOURCES POTENTIELLES D'INTERFÉRENCES — Éteignez les ventilateurs, les lampes fluorescentes ou halogènes ou tout autre appareil se trouvant à proximité.

ORIENTEZ L'ORDINATEUR DANS UNE DIRECTION DIFFÉRENTE — Éliminez les reflets du soleil pouvant altérer la qualité de l'image.

RÉGLEZ LES PARAMÈTRES D'AFFICHAGE DE WINDOWS —

- 1 Cliquez sur Démarrer  → Panneau de configuration → Apparence et personnalisation → Personnalisation → Paramètres d'affichage.
- 2 Cliquez sur la zone que vous souhaitez modifier ou cliquez sur l'icône Affichage.

Essayez différentes valeurs pour les paramètres **Résolution** et **Couleurs**.

EXÉCUTEZ LES TESTS DE DIAGNOSTICS VIDÉO — Si aucun message d'erreur n'apparaît et que vous avez toujours un problème d'affichage, mais que l'écran n'est pas entièrement vide, exécutez les tests du groupe de périphériques Vidéo de « Dell Diagnostics » à la page 101, puis contactez Dell (reportez-vous à la section « Contacter Dell » à la page 185).

VOIR « MESSAGES D'ERREUR » — Si un message d'erreur apparaît, reportez-vous à la section « Messages d'erreur » à la page 113.

Si seule une partie de l'écran est lisible

CONNECTEZ UN MONITEUR EXTERNE —

- 1 Éteignez votre ordinateur et connectez un moniteur externe à ce dernier.
- 2 Allumez l'ordinateur et le moniteur, puis réglez la luminosité et le contraste.

Si le moniteur externe fonctionne correctement, le moniteur ou le contrôleur vidéo de l'ordinateur peut être défectueux. Contactez Dell (reportez-vous à la section « Contacter Dell » à la page 185).

Pilotes

Qu'est-ce qu'un pilote ?

Un pilote est un programme qui contrôle un périphérique, une imprimante, une souris ou un clavier par exemple. Tous les périphériques nécessitent un pilote.

Un pilote sert d'interprète entre le périphérique et tout autre programme qui l'utilise. Chaque périphérique dispose de son propre jeu de commandes spécialisées que seul son pilote reconnaît.

Lorsque Dell livre l'ordinateur, les pilotes requis sont déjà installés—aucune installation ou configuration supplémentaire n'est nécessaire.

 **AVIS :** Votre support *Drivers and Utilities* peut contenir des pilotes pour des systèmes d'exploitation qui ne sont pas installés sur votre ordinateur. Assurez-vous que vous installez les logiciels appropriés à votre système d'exploitation.

De nombreux pilotes, tels que le pilote du clavier, sont fournis avec le système d'exploitation Microsoft® Windows®. Vous devez installer des pilotes si vous :

- Mettez à jour votre système d'exploitation ;
- Réinstallez votre système d'exploitation ;
- Connectez ou installez un nouveau périphérique.

Identification des pilotes

Si vous rencontrez des difficultés avec un périphérique, identifiez le pilote à l'origine du problème et mettez-le à niveau si nécessaire.

- 1 Cliquez sur **Démarrer** , puis cliquez avec le bouton droit de la souris sur **Poste de travail**.
- 2 Cliquez sur **Propriétés** → **Gestionnaire de périphériques**.



REMARQUE : La fenêtre **Contrôle de compte d'utilisateur** s'affiche. Si vous êtes un administrateur de l'ordinateur, cliquez sur **Continuer** ; sinon, contactez votre administrateur pour continuer.

Faites dérouler la liste des périphériques et identifiez tout point d'exclamation (un cercle avec un [!]) en regard du nom du périphérique. Si un point d'exclamation figure en regard du nom du périphérique, il vous faudra peut-être réinstaller le pilote ou en installer un nouveau (reportez-vous à la section « Réinstallation des pilotes et des utilitaires » à la page 135).

Réinstallation des pilotes et des utilitaires



AVIS : Vous trouverez les pilotes approuvés pour les ordinateurs Dell sur le site Web du service de support de Dell à l'adresse support.dell.com) et sur votre support *Drivers and Utilities*. Si vous installez des pilotes que vous avez obtenus par d'autres moyens, votre ordinateur risque de ne pas fonctionner correctement.

Utilisation de la fonction Restauration des pilotes de périphériques de Windows

Si un problème apparaît sur votre ordinateur après avoir installé ou mis à jour le pilote, utilisez la fonction Restauration des pilotes de périphériques de Windows pour remplacer le pilote par la version précédemment installée.

- 1 Cliquez sur **Démarrer** , puis cliquez avec le bouton droit de la souris sur **Poste de travail**.
- 2 Cliquez sur **Propriétés**, puis sur **Gestionnaire de périphériques**.



REMARQUE : La fenêtre **Contrôle de compte d'utilisateur** s'affiche. Si vous êtes un administrateur de l'ordinateur, cliquez sur **Continuer** ; sinon, contactez votre administrateur pour accéder au **Gestionnaire de périphériques**.

- 3 Cliquez avec le bouton droit sur le périphérique pour lequel le nouveau pilote a été installé et cliquez sur **Propriétés**.
- 4 Cliquez sur l'onglet **Pilotes**, puis sur **Restauration des pilotes**.

Si le programme Restauration des pilotes de périphériques ne corrige pas le problème, utilisez la fonction Restauration du système (reportez-vous à la section « Restauration du système d'exploitation » à la page 138) pour faire revenir votre ordinateur à l'état de fonctionnement dans lequel il se trouvait avant l'installation du nouveau pilote.

Utilisation du support Drivers and Utilities

Si la fonction Restauration des pilotes de périphériques ou Restauration du système (reportez-vous à la section « Restauration du système d'exploitation » à la page 138) ne corrige pas le problème, réinstallez le pilote à partir de votre support *Drivers and Utilities*.

- 1 Avec le bureau Windows affiché, insérez votre support *Drivers and Utilities*.

Si c'est la première fois que vous utilisez votre support *Drivers and Utilities*, passez à l'étape 2. Sinon, passez à l'étape 5.

- 2 Lorsque le programme d'installation du support *Drivers and Utilities* démarre, suivez les invites qui s'affichent à l'écran.

 **REMARQUE :** Dans la plupart des cas, le programme du support *Drivers and Utilities* démarre automatiquement. Dans le cas contraire, lancez l'Explorateur Windows, cliquez sur le répertoire du lecteur de disque pour afficher le contenu du support, puis double-cliquez sur le fichier **autorcd.exe**.

- 3 Lorsque la fenêtre **Assistant InstallShield exécuté** s'affiche, retirez le disque *Drivers and Utilities* et cliquez sur **Terminer** pour redémarrer l'ordinateur.
- 4 Lorsque le bureau Windows s'affiche, réinsérez le disque *Drivers and Utilities*.
- 5 Lorsque l'écran **Bienvenue au propriétaire du système Dell** s'affiche, cliquez sur **Suivant**.

 **REMARQUE :** Le programme du support *Drivers and Utilities* affiche uniquement les pilotes pour le matériel installé en usine sur votre ordinateur. Si vous avez installé d'autres périphériques, les pilotes de ces périphériques risquent de ne pas être affichés. Le cas échéant, quittez le programme du support *Drivers and Utilities*. Pour plus d'informations sur les pilotes, reportez-vous à la documentation fournie avec le périphérique.

Un message, indiquant que le programme *Drivers and Utilities* détecte actuellement le matériel de votre ordinateur, s'affiche.



Les pilotes utilisés par votre ordinateur s'affichent automatiquement dans la fenêtre **Mes pilotes—Le CD ResourceCD a identifié ces composants sur votre système.**

- 6 Cliquez sur le pilote à réinstaller et observez les instructions à l'écran.
Si un pilote particulier n'est pas répertorié, votre système d'exploitation n'en a pas besoin.

Réinstallation manuelle des pilotes



REMARQUE : Si votre ordinateur est doté d'un port Consumer IR et que vous réinstallez un pilote Consumer IR, vous devez d'abord activer le port Consumer IR dans le programme de configuration du système (reportez-vous à la section « Utilisation du programme de configuration du système » à la page 195) avant de poursuivre l'installation du pilote (reportez-vous à la section « Réinstallation des pilotes et des utilitaires » à la page 135). Pour obtenir des informations sur les composants installés sur votre ordinateur, reportez-vous à la section « Détermination de la configuration de votre ordinateur » à la page 19.

- 1 Lorsque les fichiers de pilote ont été extraits vers votre disque dur, tel que décrit dans la section précédente, cliquez sur **Démarrer** , puis cliquez avec le bouton droit de la souris sur **Poste de travail**.
- 2 Cliquez sur **Propriétés** → **Gestionnaire de périphériques**.
 -  **REMARQUE :** La fenêtre **Contrôle de compte d'utilisateur** s'affiche. Si vous êtes un administrateur de l'ordinateur, cliquez sur **Continuer** ; sinon, contactez votre administrateur pour accéder au Gestionnaire de périphériques.
- 3 Double-cliquez sur le type de périphérique pour lequel vous souhaitez installer le pilote (par exemple, **Modems** ou **Périphériques infrarouge**).
- 4 Double-cliquez sur le nom du périphérique pour lequel vous installez le pilote.
- 5 Cliquez sur l'onglet **Pilote**, puis sur **Mettre à jour le pilote**.
- 6 Cliquez sur **Parcourir** et placez-vous à l'endroit où vous avez précédemment copié les fichiers de pilote.
- 7 Sélectionnez le nom du pilote approprié, puis cliquez sur **OK** et sur **Suivant**.
- 8 Cliquez sur **Terminer**, puis redémarrez votre ordinateur.

Dépannage des problèmes logiciels et matériels sous le système d'exploitation Windows Vista™

Si un périphérique n'est pas détecté lors de la configuration du système d'exploitation ou détecté mais mal configuré, utilisez Aide et support de Windows Vista pour résoudre l'incompatibilité. Comme Windows Vista est un nouveau système d'exploitation, beaucoup des périphériques anciens ne disposent pas de pilotes ou d'applications pour ce système. Pour de plus amples informations, consultez le fabricant de votre matériel.

Pour démarrer le Dépanneur des conflits matériels :

- 1 Cliquez sur **Démarrer**  → **Aide et support**.
- 2 Dans la section **Find an answer** (Trouver une réponse), cliquez sur **Dépannage**.

OU

Tapez `hardware troubleshooter` (dépanneur des conflits matériels) dans le champ de recherche, puis appuyez sur <Entrée>.

- 3 Dans les résultats de la recherche, sélectionnez l'option qui décrit le mieux le problème et terminez la procédure de dépannage.



REMARQUE : Si vous ne trouvez pas la réponse dans les rubriques répertoriées sous **Dépannage**, vous pouvez obtenir de l'Aide en ligne en entrant votre question dans le champ **Search Help** (Rechercher de l'aide) en haut de la fenêtre.

Restauration du système d'exploitation

Plusieurs méthodes de restauration du système d'exploitation sont disponibles :

- Le Centre de sauvegarde et de restauration de Windows Vista peut créer des sauvegardes des fichiers importants qui figurent sur votre ordinateur ou sauvegarder la totalité de l'ordinateur. Vous pouvez ensuite restaurer votre système d'exploitation ou vos fichiers, le cas échéant.
- L'utilitaire Dell Factory Image Restore restaure votre disque dur à l'état de fonctionnement dans lequel il se trouvait lorsque vous avez acheté l'ordinateur. Dell Factory Image Restore supprime de façon permanente toutes les données qui figurent sur le disque dur et supprime toutes les

applications installées après réception de l'ordinateur. N'utilisez Factory Image Restore que si la restauration du système n'a pas résolu le problème rencontré par votre système d'exploitation.

- La fonction de restauration du système Microsoft Windows Vista ramène votre ordinateur à un état de fonctionnement antérieur, sans affecter les fichiers de données. Commencez par utiliser la fonction Restauration du système pour restaurer votre système d'exploitation et préserver vos fichiers de données. Pour obtenir des instructions, reportez-vous à la section « Utilisation de la Restauration du système Windows Vista » à la page 139.
- Si un support *Operating system* vous a été livré avec votre ordinateur, vous pouvez l'utiliser pour restaurer votre système d'exploitation. Toutefois, l'utilisation de ce support entraîne la suppression de toutes les données présentes sur le disque dur. N'utilisez ce CD *que* si la restauration du système n'a pas permis de résoudre le problème rencontré par votre système d'exploitation.

Utilisation de la Restauration du système Windows Vista

La fonction Restauration du système d'exploitation de Windows Vista permet de restaurer un état antérieur de l'ordinateur (sans affecter les fichiers de données) si les modifications apportées au matériel, aux logiciels ou aux paramètres du système empêchent l'ordinateur de fonctionner correctement. Pour savoir comment utiliser la fonction Restauration du système, reportez-vous au Centre d'aide et de support de Windows.

Pour accéder au Centre d'aide et de support de Windows, cliquez sur Démarrer  → Aide et support.





AVIS : Sauvegardez régulièrement vos fichiers de données. La fonction Restauration du système ne contrôle pas vos fichiers de données et ne permet pas de les récupérer.



REMARQUE : Les procédures présentées dans ce document concernent l'affichage par défaut de Windows. Par conséquent, elles risquent de ne pas fonctionner si votre ordinateur Dell est réglé sur le mode d'affichage classique de Windows.

Création d'un point de restauration

Vous pouvez créer un point de restauration manuellement et automatiquement à partir du Centre de sauvegarde et de restauration de Windows Vista. Vous pouvez accéder au Centre de sauvegarde et de restauration de Windows Vista de deux façons :

- 1 Cliquez sur **Démarrer**  → **Bienvenue**. Dans la section **Get started with Windows** (Présentation de Windows), cliquez sur **Show all 14 items** (Afficher les 14 éléments) → **Centre de sauvegarde et de restauration**.
- 2 Cliquez sur **Démarrer**  → **Tous les programmes** → **Maintenance** → **Centre de sauvegarde et de restauration**. Sous **Tâches**, cliquez sur **Créer un point de restauration** ou **Changer les paramètres**.

Pour plus d'informations,

- 1 Cliquez sur **Démarrer**  → **Aide et support**.
- 2 Tapez **System Restore** (Restauration du système) dans le champ de recherche et appuyez sur <Entrée>.

Restauration de l'ordinateur à un état de fonctionnement antérieur

Si des problèmes surviennent après l'installation d'un pilote de périphérique, utilisez la Restauration des pilotes de périphériques (reportez-vous à la section « Utilisation de la fonction Restauration des pilotes de périphériques de Windows » à la page 135) pour les résoudre. Si cette opération échoue, utilisez l'utilitaire de restauration du système.



AVIS : Avant de restaurer l'ordinateur à un état antérieur, enregistrez tous les fichiers ouverts, fermez-les et quittez toutes les applications. Ne modifiez, n'ouvrez ou ne supprimez en aucun cas des fichiers ou des programmes tant que la restauration du système n'est pas terminée.

- 1 Cliquez sur **Démarrer**  → **Panneau de configuration** → **Système et maintenance** → **Centre de sauvegarde et de restauration**.
- 2 Dans la liste des **Tâches**, cliquez sur **Repair Windows using System Restore** (Réparer Windows à l'aide de l'utilitaire de restauration du système).
- 3 Cliquez sur **Continuer** dans la boîte de dialogue **Contrôle de compte d'utilisateur** (CCU) vous invitant à donner votre permission d'exécuter l'application.

- 4 Cliquez sur **Suivant** dans la fenêtre **Restauration du système** pour afficher, par ordre chronologique, les points de restauration les plus récents.
- 5 Cochez la case **Show restore points older than 5 days** (Afficher les points de restauration datant de plus de 5 jours) pour afficher la liste exhaustive des points de restauration.
- 6 Sélectionnez un point de restauration. Tentez d'effectuer la restauration à partir du point de restauration le plus récent. Si cette opération ne résout pas le problème, essayez le point de restauration précédent et ainsi de suite, jusqu'à la résolution du problème. Tout logiciel installé après le point de restauration sélectionné devra être réinstallé.
- 7 Cliquez sur **Suivant** → **Terminer**.
- 8 Lorsque vous y êtes invité, cliquez sur **Oui**.
- 9 Une fois que l'utilitaire de restauration du système a fini de collecter des données, l'ordinateur redémarre.
- 10 Après le redémarrage de l'ordinateur, cliquez sur **OK**.

Pour changer de point de restauration, répétez les étapes à l'aide d'un point de restauration différent ou annulez la restauration.

Si des messages d'erreur s'affichent pendant le processus de restauration, suivez les invites à l'écran pour corriger l'erreur.

Annulation de la dernière restauration du système





AVIS : Avant d'annuler la dernière restauration du système, enregistrez et fermez tous les fichiers ouverts et quittez tous les programmes en cours d'exécution. Ne modifiez, n'ouvrez ou ne supprimez en aucun cas des fichiers ou des programmes tant que la restauration du système n'est pas terminée.

- 1 Cliquez sur **Démarrer**  → **Aide et support**.
- 2 Tapez **System Restore** (Restauration du système) dans le champ de recherche et appuyez sur <Entrée>.
- 3 Cliquez sur **Annuler ma dernière restauration**, puis sur **Suivant**.

Rétablissement de la configuration usine par défaut de l'ordinateur

L'option Dell Factory Image Restore vous permet de rétablir la configuration usine par défaut de votre disque dur, pour le remettre dans l'état où il se trouvait lorsque vous l'avez commandé à Dell. Cette option apparaît sur les ordinateurs Dell sur lesquels Windows Vista™ a été installé à l'origine. Elle ne s'applique pas aux ordinateurs achetés par l'intermédiaire de la promotion Mise à niveau Express ni aux ordinateurs mis à niveau à Windows Vista à partir d'une autre version de Windows.

 **AVIS :** Toutes les données qui figurent sur le lecteur C sont supprimées lors du rétablissement de la configuration usine par défaut de l'ordinateur. Sauvegardez vos fichiers personnels avant d'effectuer cette procédure. Sinon, vous perdrez vos données.

- 1 Redémarrez l'ordinateur. Pour ce faire, cliquez sur **Démarrer**  →  → **Redémarrer**.
- 2 Au redémarrage de l'ordinateur, appuyez sur <F8> jusqu'à ce que le menu **Advanced Boot Options** (Options de démarrage avancées) s'affiche.

 **REMARQUE :** Vous devez appuyer sur la touche <F8> avant l'apparition à l'écran du logo Windows. Si vous appuyez sur <F8> après l'apparition du logo à l'écran, le menu **Advanced Boot Options** ne s'affiche pas. Si ce menu n'apparaît pas, redémarrez l'ordinateur, puis répétez cette étape jusqu'à ce qu'il s'affiche.

- 3 Appuyez sur la <Flèche bas> pour sélectionner **Repair Your Computer** (Réparer votre ordinateur) dans le menu **Advanced Boot Options**, puis appuyez sur <Entrée>.
- 4 Spécifiez les paramètres de langue de votre choix, puis cliquez sur **Suivant**.
- 5 Connectez-vous en tant qu'utilisateur détenant des droits d'administration, puis cliquez sur **OK**.
- 6 Cliquez sur **Dell Factory Image Restore**.
- 7 Dans la fenêtre **Dell Factory Image Restore**, cliquez sur **Suivant**.
- 8 Cochez la case **Yes, reformat hard drive and restore system software to factory condition** (Oui, reformater le disque dur et rétablir l'état usine du logiciel système).
- 9 Cliquez sur **Suivant**. L'ordinateur est restauré sur ses paramètres usine par défaut.
- 10 Lorsque l'opération de restauration est terminée, cliquez sur **Terminer** pour redémarrer l'ordinateur.

Ajout et remplacement de pièces

Avant de commencer

Ce chapitre fournit les instructions de retrait et d'installation des composants de votre ordinateur. À moins d'indication contraire, les conditions suivantes doivent exister préalablement à chaque procédure :

- Vous avez suivi les étapes décrites dans les sections « Mise hors tension de l'ordinateur » à la page 143 et « Avant d'intervenir à l'intérieur de votre ordinateur » à la page 144.
- Vous avez lu les consignes de sécurité qui figurent dans le *Guide d'information sur le produit de Dell*.
- Pour remplacer un composant ou pour l'installer, s'il a été acheté séparément, effectuez la procédure de retrait en ordre inverse.

Outils recommandés



Les procédures mentionnées dans ce document exigent les outils suivants :

- Un petit tournevis à lame plate
- Un tournevis cruciforme
- Une petite pointe en plastique
- La mise à jour Flash BIOS (visitez le site Web d'assistance technique de Dell à l'adresse support.dell.com)

Mise hors tension de l'ordinateur



AVIS : Pour éviter de perdre des données, enregistrez tous les fichiers ouverts, fermez-les et quittez toutes les applications avant de procéder à l'arrêt du système.

- 1 Enregistrez et fermez tout fichier ouvert et quittez tous les programmes d'application en cours d'utilisation.
- 2 Cliquez sur **Démarrer** , sur la flèche , puis sur **Arrêter**.
L'ordinateur s'éteint une fois le système d'exploitation arrêté.

- 3 Assurez-vous que l'ordinateur et les périphériques connectés sont éteints. Si votre ordinateur et les périphériques connectés ne s'éteignent pas automatiquement lorsque vous arrêtez votre système d'exploitation, appuyez sur le bouton d'alimentation et maintenez-le enfoncé entre 8 et 10 secondes jusqu'à ce que l'ordinateur s'éteigne.

Avant d'intervenir à l'intérieur de votre ordinateur

Respectez les consignes de sécurité suivantes pour vous aider à protéger votre ordinateur contre les dommages éventuels et pour garantir votre sécurité personnelle.

 **PRÉCAUTION** : Avant de commencer toute procédure de cette section, consultez et respectez les consignes de sécurité du *Guide d'information sur le produit*.

 **PRÉCAUTION** : Manipulez les composants et les cartes avec précaution. Ne touchez pas les composants ou les contacts d'une carte. Tenez une carte par les bords ou par la languette de montage métallique. Tenez les composants, tels qu'un processeur, par les bords et non par les broches.

 **AVIS** : Seul un technicien d'entretien qualifié doit effectuer les réparations sur votre ordinateur. Les dommages causés par une personne non autorisée par Dell ne sont pas couverts par votre garantie.

 **AVIS** : Lorsque vous débranchez un câble, tirez sur le connecteur ou sur la boucle prévue, mais jamais sur le câble lui-même. Certains câbles sont munis d'un connecteur à languettes de verrouillage ; si vous déconnectez ce type de câble, appuyez sur les languettes de verrouillage vers l'intérieur avant de déconnecter le câble. Quand vous séparez les connecteurs en tirant dessus, veillez à les maintenir alignés pour ne pas plier de broches de connecteur. De même, lorsque vous connectez un câble, assurez-vous que les deux connecteurs sont bien orientés et alignés.

 **AVIS** : Pour éviter une décharge électrostatique, raccordez-vous à la masse à l'aide d'un bracelet antistatique ou en touchant périodiquement une surface métallique non peinte (par exemple un connecteur sur le panneau arrière de l'ordinateur).

 **AVIS** : Avant de commencer à travailler sur l'ordinateur, suivez les étapes suivantes pour éviter de l'endommager.

- 1 Assurez-vous que la surface de travail est plane et propre afin d'éviter de rayer le capot de l'ordinateur.
- 2 Mettez votre ordinateur hors tension (reportez-vous à la section « Mise hors tension de l'ordinateur » à la page 143).

- ➔ **AVIS :** Pour déconnecter un câble de réseau, débranchez d'abord le câble de votre ordinateur, puis de la prise réseau murale.
- 3 Débranchez également de l'ordinateur tous les câbles de téléphone ou de réseau.
- 4 Éteignez l'ordinateur, déconnectez tous les périphériques qui y sont reliés, puis débranchez-les de leur source d'alimentation.
- ➔ **AVIS :** Pour éviter d'endommager la carte système, vous devez retirer la batterie de sa baie avant d'effectuer toute opération de maintenance sur l'ordinateur.
- ➔ **AVIS :** Pour éviter d'endommager l'ordinateur, n'utilisez que la batterie conçue pour cet ordinateur Dell. N'utilisez pas une batterie conçue pour un autre ordinateur Dell.
- 5 Retournez l'ordinateur.
- 6 Faites glisser les loquets d'éjection de la batterie pour les déverrouiller.
- 7 Retirez la batterie de la baie.



1 batterie 2 loquet d'éjection de la batterie (2)

- 8 Remettez l'ordinateur à l'endroit, ouvrez l'écran et appuyez sur le bouton d'alimentation pour mettre la carte système à la terre.
- 9 Retirez les cartes installées, le cas échéant, dans le logement ExpressCard (reportez-vous à la section « Retrait d'une carte ExpressCard ou d'un cache » à la page 81) et le lecteur de carte mémoire 8 en 1 (reportez-vous à la section « Retrait d'une carte mémoire ou d'un cache » à la page 85).

Disque dur

Selon la configuration que vous avez commandée, votre ordinateur peut être doté de deux disques durs : un disque dur principal et un disque dur secondaire en option.

 **PRÉCAUTION** : Si vous retirez le disque dur lorsqu'il est chaud, *ne touchez pas l'habitacle en métal du disque dur.*

 **PRÉCAUTION** : Avant de commencer toute procédure de cette section, consultez et respectez les consignes de sécurité du *Guide d'information sur le produit.*

 **AVIS** : Pour éviter toute perte de données, éteignez votre ordinateur (reportez-vous à la section « Mise hors tension de l'ordinateur » à la page 143) avant de retirer le disque dur. Ne retirez jamais le disque dur lorsque l'ordinateur est allumé ou en mode Veille.

 **AVIS** : Les disques durs sont extrêmement fragiles. Faites plus particulièrement attention lors de la manipulation du disque dur.

 **REMARQUE** : Dell ne garantit ni la compatibilité ni la prise en charge des disques durs provenant d'autres sources.

 **REMARQUE** : Si vous installez un disque dur provenant d'une source autre que Dell, vous devez installer un système d'exploitation, des pilotes et des utilitaires sur le nouveau disque dur (reportez-vous aux sections « Restauration du système d'exploitation » à la page 138 et « Réinstallation des pilotes et des utilitaires » à la page 135).

Retrait de l'unité de disque dur

- 1 Suivez les procédures décrites dans la section « Avant de commencer » à la page 143.
- 2 Retournez l'ordinateur.
- 3 Desserrez les deux vis imperdables et retirez le cache de la baie du disque dur.

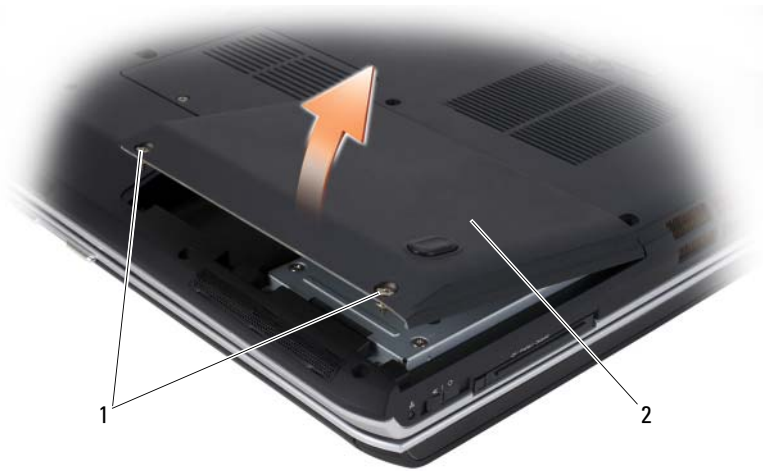

1 vis imperdables (2) 2 cache du disque dur

➔ **AVIS** : Lorsque le disque dur n'est pas dans l'ordinateur, placez-le dans son emballage protecteur antistatique (reportez-vous à la section « Protection contre les décharges électrostatiques » du *Guide d'information sur le produit*).

- 4 À l'aide de la languette de retrait située sur le disque dur, retirez celui-ci de la baie.



- | | | | |
|---|-------------------------------|---|----------------------|
| 1 | baie de disque dur secondaire | 2 | vis (3) |
| 3 | disque dur principal | 4 | languette de retrait |

Remise en place du disque dur

- 1 Déballer le nouveau disque.

Conservez cet emballage d'origine pour l'utiliser à nouveau lors du stockage ou de l'expédition du disque dur.

➔ **AVIS :** Faites glisser le disque dans son logement en exerçant une pression ferme et uniforme. Si vous exercez une pression trop forte sur le disque pour le mettre en place, vous risquez d'endommager le connecteur.

➔ **AVIS :** Si vous installez un seul disque dur, assurez-vous de l'installer dans la baie principale.

🔪 **REMARQUE :** Le deuxième disque dur est en option.

- 2 Placez le disque dur dans la baie et appuyez dessus afin qu'il se mette bien en place.
- 3 Remettez les vis du disque dur en place et serrez-les.
- 4 Remettez le cache du disque dur en place et serrez les vis.
- 5 Installez le système d'exploitation de votre ordinateur, le cas échéant (reportez-vous à la section « Restauration du système d'exploitation » à la page 138).
- 6 Installez les pilotes et les utilitaires conçus pour votre ordinateur, le cas échéant (reportez-vous à la section « Réinstallation des pilotes et des utilitaires » à la page 135).

Retour de votre disque dur à Dell

Pour retourner votre ancien disque dur à Dell, placez-le dans son emballage d'origine ou dans un emballage similaire. Faute de quoi il risque d'être endommagé en transit.

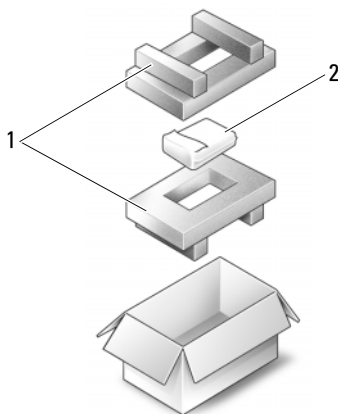

- 1 emballage en polystyrène 2 unité de disque dur

Lecteur optique

⚠ PRÉCAUTION : Avant de commencer toute procédure de cette section, consultez et respectez les consignes de sécurité du *Guide d'information sur le produit*.

Retrait du lecteur optique

- 1 Suivez les procédures décrites dans la section « Avant de commencer » à la page 143.
- 2 Retournez l'ordinateur.
- 3 Retirez la vis de verrouillage du lecteur optique.
- 4 À l'aide d'une pointe en plastique, appuyez sur l'encoche pour dégager le lecteur optique de la baie.



- | | | | |
|---|---------------------|---|---------|
| 1 | lecteur optique | 2 | encoche |
| 3 | vis de verrouillage | | |

Remise en place du lecteur optique

- 1 Faites glisser le lecteur optique dans la baie.
- 2 Remettez la vis de verrouillage en place et serrez-la.

Caches de charnière



PRÉCAUTION : Avant de commencer toute procédure de cette section, consultez et respectez les consignes de sécurité du *Guide d'information sur le produit*.



AVIS : Pour éviter une décharge électrostatique, raccordez-vous à la masse à l'aide d'un bracelet antistatique ou en touchant périodiquement une surface métallique non peinte (par exemple un connecteur sur le panneau arrière de l'ordinateur).



AVIS : Pour éviter d'endommager la carte mère, vous devez retirer la batterie de sa baie avant d'effectuer toute opération à l'intérieur de l'ordinateur.

Retrait du cache de la charnière

- 1 Suivez les procédures décrites dans la section « Avant de commencer » à la page 143.
- 2 Ouvrez complètement l'écran.
-  **AVIS :** Pour éviter d'endommager le cache, ne le soulevez pas des deux côtés en même temps.
- 3 Insérez une pointe en plastique dans l'encoche pour soulever le cache de la charnière du côté droit.
- 4 Faites glisser le cache de la charnière de droite à gauche, vers le haut et retirez-le.

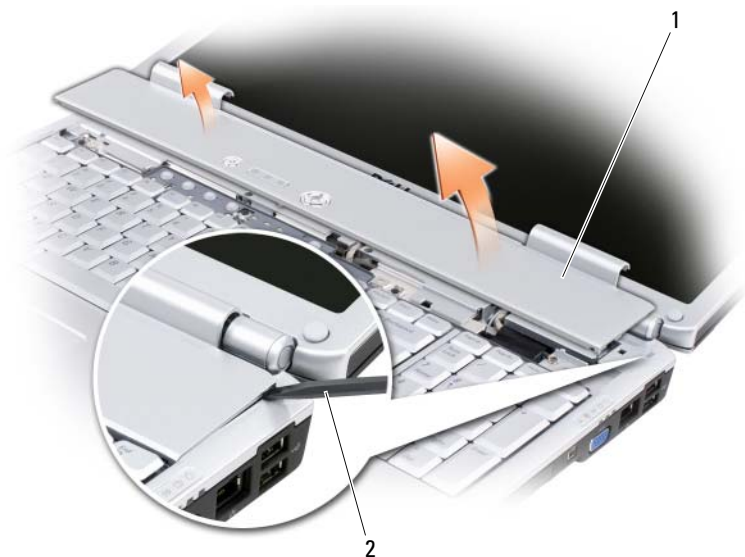

1 cache de la charnière 2 pointe en plastique

Remise en place du cache de la charnière

- 1 Insérez le coin gauche du cache de la charnière.
- 2 Appuyez de gauche à droite sur le cache jusqu'à ce qu'il s'enclenche.

Clavier

Pour plus d'informations sur le clavier, reportez-vous à la section « Utilisation du clavier et de la tablette tactile » à la page 39.

⚠ PRÉCAUTION : Avant de commencer toute procédure de cette section, consultez et respectez les consignes de sécurité du *Guide d'information sur le produit*.

➡ AVIS : Pour éviter une décharge électrostatique, raccordez-vous à la masse à l'aide d'un bracelet antistatique ou en touchant périodiquement une surface métallique non peinte (par exemple un connecteur sur le panneau arrière de l'ordinateur).

➡ AVIS : Pour éviter d'endommager la carte mère, vous devez retirer la batterie de sa baie avant d'effectuer toute opération à l'intérieur de l'ordinateur.

Retrait du clavier

- 1 Suivez les procédures décrites dans la section « Avant de commencer » à la page 143.
- 2 Retirez le cache de la charnière (reportez-vous à la section « Caches de charnière » à la page 151).
- 3 Retirez les quatre vis qui maintiennent la partie supérieure du clavier.
- ➔ **AVIS :** Les touches du clavier sont fragiles, se déboîtent facilement et sont difficiles à remettre en place. Faites plus particulièrement attention au cours du retrait et de la manipulation du clavier.
- 4 Faites glisser le clavier vers l'arrière de l'ordinateur pour dégager l'encoche située sur le clavier de la languette située sur la base de l'ordinateur.
- 5 Soulevez le clavier pour le retirer.

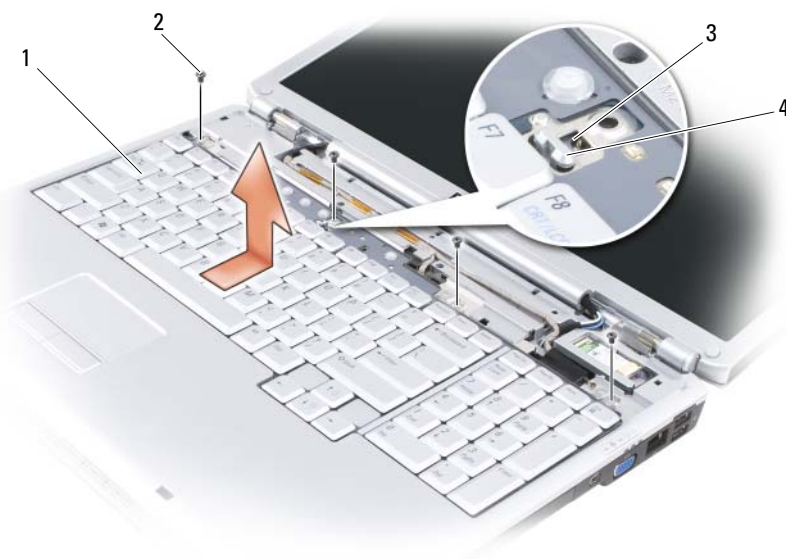

- | | | | |
|---|-------------------------------|---|--|
| 1 | clavier | 2 | vis (4) |
| 3 | encoche située sur le clavier | 4 | languette située sur la base de l'ordinateur |

Remise en place du clavier

- 1 Enclenchez les languettes et le connecteur de clavier le long du clavier dans le repose-mains, puis placez l'encoche située sur la partie supérieure du clavier sur la languette située sur la base de l'ordinateur.
- 2 Tout en maintenant le clavier à plat contre la base de l'ordinateur, faites glisser les languettes situées sur la partie inférieure du clavier sous le repose-mains, puis vérifiez que la languette située sur la base de l'ordinateur glisse dans l'encoche située sur la partie supérieure du clavier.



- | | |
|---------------------------------|--|
| 1 languettes (7) | 2 connecteur de clavier |
| 3 encoche située sur le clavier | 4 languette située sur la base de l'ordinateur |
| 5 repose-mains | |

- 3 Remettez les quatre vis sur le dessus du clavier.

Mémoire

 **PRÉCAUTION** : Avant de commencer toute procédure de cette section, consultez et respectez les consignes de sécurité du *Guide d'information sur le produit*.

Vous pouvez augmenter la mémoire de votre ordinateur en installant des modules de mémoire sur la carte système. Pour plus d'informations sur la mémoire prise en charge par votre ordinateur, reportez-vous à la section « Caractéristiques » à la page 187. Installez uniquement des modules conçus spécifiquement pour votre ordinateur.

 **REMARQUE** : Les modules de mémoire achetés auprès de Dell sont couverts par la garantie de votre ordinateur.

L'ordinateur est doté de deux connecteurs SODIMM auxquels l'utilisateur peut accéder : l'un est accessible par le dessous du clavier (DIMM A), l'autre par le dessous de l'ordinateur (DIMM B).

 **AVIS** : Si l'ordinateur est doté d'un seul module de mémoire, installez celui-ci dans le connecteur étiqueté « DIMMA ».

 **AVIS** : Si vous devez installer des modules de mémoire dans deux connecteurs, installez un module de mémoire dans le connecteur « DIMMA » avant d'en installer un dans le connecteur « DIMMB ».

Retrait d'un module de mémoire du connecteur DIMM A

 **AVIS** : Pour éviter une décharge électrostatique, raccordez-vous à la masse à l'aide d'un bracelet antistatique ou en touchant périodiquement une surface métallique non peinte (par exemple un connecteur sur le panneau arrière de l'ordinateur).

Le module de mémoire, installé dans le connecteur DIMM A, se trouve sous le clavier.

- 1 Suivez les procédures décrites dans la section « Avant de commencer » à la page 143.
- 2 Retirez le cache de la charnière (reportez-vous à la section « Caches de charnière » à la page 151).
- 3 Retirez le clavier (reportez-vous à la section « Clavier » à la page 152).

 **AVIS** : Pour éviter d'endommager le connecteur du module de mémoire, n'utilisez pas d'outil pour écarter les clips de fixation du module de mémoire.

- 4 Du bout des doigts, écartez avec précaution les clips de fixation situés à chaque extrémité du connecteur jusqu'à ce que le module sorte.
- 5 Retirez le module du connecteur.

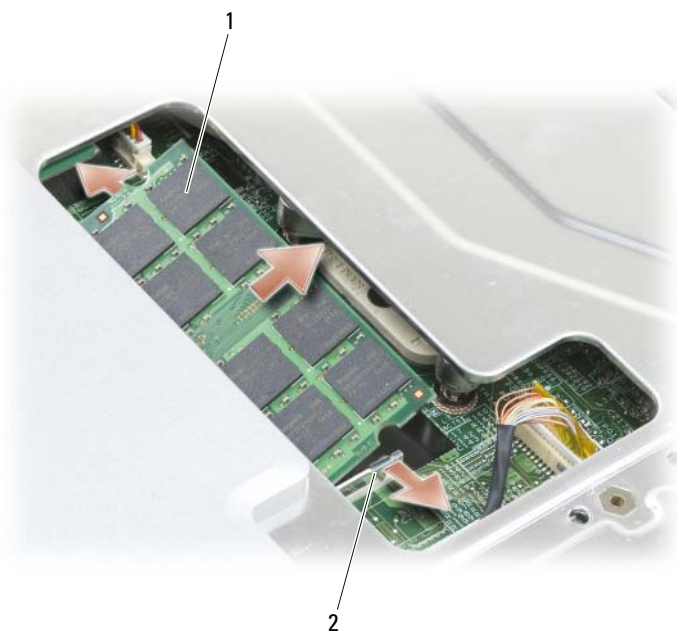

1 module de mémoire (DIMM A) 2 clips de fixation (2)

Remise en place du module de mémoire dans le connecteur DIMM A

- ➔ **AVIS :** Pour éviter une décharge électrostatique, raccordez-vous à la masse à l'aide d'un bracelet antistatique ou en touchant périodiquement une surface métallique non peinte (par exemple un connecteur sur le panneau arrière de l'ordinateur).
- 1 Alignez l'encoche du bord du module sur la languette située dans l'emplacement du connecteur.
 - 2 Faites glisser fermement le module dans l'emplacement à un angle de 45 degrés, puis faites-le pivoter vers le bas jusqu'à ce que vous entendiez un déclic. S'il ne s'enclenche pas, retirez le module et réinstallez-le.

 **REMARQUE** : Si le module de mémoire n'est pas installé correctement, l'ordinateur ne démarre pas. Aucun message d'erreur ne vous avertit de cet échec.

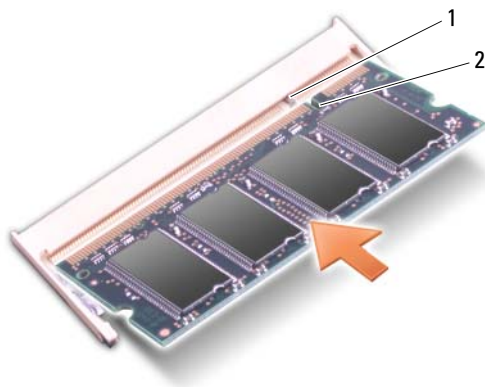

1 languette 2 encoche

- 3 Remettez le clavier et le cache de la charnière en place.
- 4 Insérez la batterie dans sa baie ou connectez l'adaptateur secteur à votre ordinateur et à une prise secteur.
- 5 Allumez l'ordinateur.

Au démarrage, l'ordinateur détecte la mémoire supplémentaire et met automatiquement à jour les informations de configuration du système.

Pour vérifier la quantité de mémoire installée, cliquez sur **Démarrer**  → **Aide et support** → **Informations sur le système Dell**.

Retrait du module de mémoire DIMM B

Le module de mémoire DIMM B, se trouve sous le cache du module de mémoire situé sur la partie inférieure de l'ordinateur.

- 1 Suivez les procédures décrites dans la section « Avant de commencer » à la page 143.
- 2 Retournez l'ordinateur, desserrez la vis imperdable du cache du module de mémoire (reportez-vous à la section « Vue de dessous » à la page 31), puis retirez le cache.



1 compartiment du module de mémoire/de la pile bouton

2 vis imperdable

- ➔ **AVIS :** Pour éviter d'endommager le connecteur du module de mémoire, n'utilisez pas d'outil pour écarter les clips de fixation du module de mémoire.
- ➔ **AVIS :** Pour éviter une décharge électrostatique, raccordez-vous à la masse à l'aide d'un bracelet antistatique ou en touchant périodiquement une surface métallique non peinte (par exemple un connecteur sur le panneau arrière de l'ordinateur).
- 3 Du bout des doigts, écarter avec précaution les clips de fixation situés à chaque extrémité du connecteur du module de mémoire jusqu'à ce que le module sorte.
- 4 Retirez le module du connecteur.

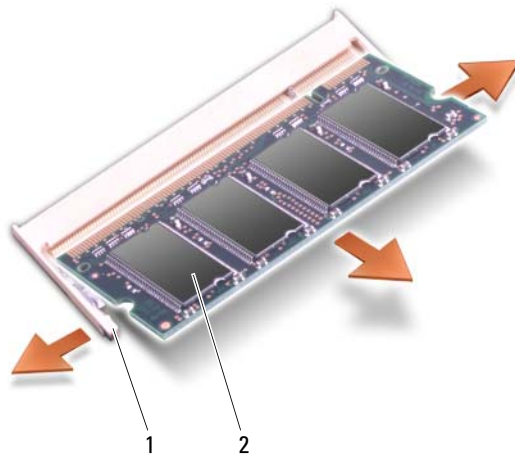

1 clips de fixation (2) 2 module de mémoire

Remise en place du module de mémoire DIMM B

➔ **AVIS :** Pour éviter une décharge électrostatique, raccordez-vous à la masse à l'aide d'un bracelet antistatique ou en touchant périodiquement une surface métallique non peinte (par exemple un connecteur sur le panneau arrière de l'ordinateur).

- 1 Alignez l'encoche du bord du module sur la languette située dans l'emplacement du connecteur.
- 2 Faites glisser fermement le module dans l'emplacement à un angle de 45 degrés, puis faites-le pivoter vers le bas jusqu'à ce que vous entendiez un dé clic. S'il ne s'enclenche pas, retirez le module et réinstallez-le.

📎 **REMARQUE :** Si le module de mémoire n'est pas installé correctement, l'ordinateur ne démarre pas. Aucun message d'erreur ne vous avertit de cet échec.

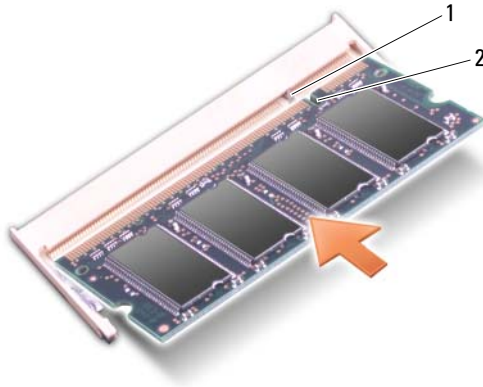

1 languette 2 encoche

- ➔ **AVIS :** Si vous rencontrez des difficultés pour fermer le cache, retirez le module et réinstallez-le. Ne forcez pas la fermeture du cache, car vous risqueriez d'endommager l'ordinateur.
- 3 Remettez le cache du module de mémoire en place.
- 4 Insérez la batterie dans sa baie ou connectez l'adaptateur secteur à votre ordinateur et à une prise secteur.
- 5 Allumez l'ordinateur.

Au démarrage, l'ordinateur détecte la mémoire supplémentaire et met automatiquement à jour les informations de configuration du système.

Pour vérifier la quantité de mémoire installée, cliquez sur **Démarrer**  → **Aide et support** → **Informations sur le système Dell**.

Module d'identité d'abonné

Les modules d'identité d'abonné (SIM) permettent d'identifier les utilisateurs de façon unique par le biais d'une identité d'abonné mobile internationale.

 **PRÉCAUTION :** Avant de commencer toute procédure de cette section, consultez et respectez les consignes de sécurité du *Guide d'information sur le produit*.

 **REMARQUE :** Seuls Cingular et Vodafone utilisent une carte SIM. Verizon, Sprint et Telus n'en utilisent pas.

- 1 Suivez les procédures indiquées à la section « Avant de commencer » à la page 143.
- 2 Dans la baie de batterie, faites glisser la carte SIM dans le compartiment, le coin biseauté de la carte orienté à l'opposé du compartiment.



1 baie de batterie 2 SIM

Cartes Mini sans fil

⚠ PRÉCAUTION : Avant de commencer toute procédure de cette section, consultez et respectez les consignes de sécurité du *Guide d'information sur le produit*.

➡ AVIS : Pour éviter d'endommager la carte mère, vous devez retirer la batterie de sa baie avant d'effectuer toute opération à l'intérieur de l'ordinateur.

Si vous avez commandé une carte Mini sans fil avec votre ordinateur, la carte est déjà installée. Votre ordinateur prend en charge trois types de cartes Mini sans fil :

- Réseau local sans fil (WLAN)
- Réseau large bande mobile ou étendu sans fil (WWAN)
- Réseau personnel sans fil (WPAN)

Retrait d'une carte WLAN

- 1 Suivez les procédures décrites dans la section « Avant de commencer » à la page 143.
- 2 Retournez l'ordinateur.
- 3 Desserrez les vis imperdables du cache du compartiment de la carte Mini et retirez le cache.



1 vis imperdables (2) 2 cache

- 4 Débranchez les câbles d'antenne de la carte WLAN.



1 câbles de connecteurs d'antenne (2) 2 carte WLAN

- 5 Retirez la carte WLAN en poussant les languettes de fixation métalliques vers l'arrière de l'ordinateur jusqu'à ce que la carte soit partiellement éjectée.
- 6 Soulevez la carte WLAN pour la retirer du connecteur de la carte système.



1 languettes de fixation en métal (2) 2 carte WLAN

Remise en place d'une carte WLAN

- ➔ **AVIS :** Les connecteurs sont prévus pour une insertion correcte. Si vous sentez une résistance, vérifiez les connecteurs de la carte et de la carte système et réalignez-la.
- ➔ **AVIS :** Pour éviter d'endommager la carte WLAN, ne placez jamais de câbles au-dessous de la carte.
- 1 Insérez le connecteur de la carte WLAN, à un angle de 45 degrés, dans le connecteur de la carte système désigné « WLAN ».
- 2 Enfoncez l'autre extrémité de la carte WLAN dans les languettes de fixation jusqu'à ce que la carte s'enclenche en position.

- 3 Branchez les câbles d'antenne de manière appropriée à la carte WLAN que vous installez :

S'il y a deux triangles (blanc et noir) sur l'étiquette de la carte WLAN, raccordez le câble blanc au connecteur désigné « main » [circuit principal] (triangle blanc), puis raccordez le câble d'antenne noir au connecteur désigné « aux » (triangle noir).

S'il y a trois triangles (blanc, noir et gris) sur l'étiquette de la carte WLAN, raccordez le câble d'antenne blanc au triangle blanc, raccordez le câble d'antenne noir au triangle noir, puis raccordez le câble d'antenne gris au triangle gris.

- 4 Fixez les câbles d'antenne inutilisés dans le manchon de protection en mylar.
- 5 Remettez le cache en place et serrez les vis imperdables.

Retrait d'une carte large bande mobile ou WWAN



REMARQUE : Le WWAN est également disponible sur une carte ExpressCard (reportez-vous à la section « Utilisation de cartes ExpressCard » à la page 79).

- 1 Suivez les procédures décrites dans la section « Avant de commencer » à la page 143.
- 2 Retournez l'ordinateur.
- 3 Desserrez les vis imperdables du cache du compartiment de la carte Mini et retirez le cache.



1 vis imperdables (2) 2 cache

- 4 Débranchez les deux câbles d'antenne de la carte WWAN.



1 câbles de connecteurs d'antenne (2) 2 carte WWAN

- 5 Retirez la carte WWAN en poussant les languettes de fixation métalliques vers l'arrière de l'ordinateur jusqu'à ce que la carte soit partiellement éjectée.
- 6 Soulevez la carte WWAN pour la retirer du connecteur de la carte système.



1 languettes de fixation en métal (2) 2 carte WWAN

Remise en place d'une carte WWAN

- ➔ **AVIS** : Les connecteurs sont prévus pour une insertion correcte. Si vous sentez une résistance, vérifiez les connecteurs de la carte et de la carte système et réalignez-la.
 - ➔ **AVIS** : Pour éviter d'endommager la carte WWAN, ne placez jamais de câbles au-dessous de la carte.
- 1 Insérez le connecteur de la carte WWAN, à un angle de 45 degrés, dans le connecteur de la carte système désigné « WWAN ».
 - 2 Enfoncez l'autre extrémité de la carte WWAN dans les languettes de fixation jusqu'à ce que la carte s'enclenche en position.

- 3 Raccordez le câble d'antenne noir avec une bande grise au connecteur désigné « aux » (triangle noir) et raccordez le câble d'antenne blanc avec une bande grise au connecteur désigné « main » [circuit principal] (triangle blanc).
- 4 Fixez les câbles d'antenne inutilisés dans le manchon de protection en mylar.
- 5 Remettez le cache en place et serrez les vis imperdables.

Retrait d'une carte WPAN

- 1 Suivez les procédures décrites dans la section « Avant de commencer » à la page 143.
- 2 Retournez l'ordinateur.
- 3 Desserrez les vis imperdables du cache du compartiment de la carte Mini et retirez le cache.



1 vis imperdables (2) 2 cache

- 4 Débranchez le câble d'antenne bleu de la carte WPAN.
- 5 Retirez la carte WPAN en poussant les languettes de fixation métalliques vers l'arrière de l'ordinateur jusqu'à ce que la carte soit partiellement éjectée.
- 6 Soulevez la carte WPAN pour la retirer du connecteur de la carte système.

Remise en place d'une carte WPAN

- ➔ **AVIS** : Les connecteurs sont prévus pour une insertion correcte. Si vous sentez une résistance, vérifiez les connecteurs de la carte et de la carte système et réalignez-la.
 - ➔ **AVIS** : Pour éviter d'endommager la carte WPAN, ne placez jamais de câbles au-dessous de la carte.
- 1 Insérez le connecteur de la carte WPAN, à un angle de 45 degrés, dans le connecteur de la carte système désigné « WPAN ».
 - 2 Enfoncez l'autre extrémité de la carte WPAN dans les languettes de fixation jusqu'à ce que la carte s'enclenche en position.
 - 3 Raccordez le câble d'antenne bleu à la carte WPAN.
 - 4 Fixez les câbles d'antenne inutilisés dans le manchon de protection en mylar.
 - 5 Remettez le cache en place et serrez les vis imperdables.

Module de cache Flash

Le Module de cache Flash (Flash Cache Module - FCM) est un lecteur flash interne qui améliore les performances de l'ordinateur. Si vous avez commandé un FCM avec votre ordinateur, la carte est déjà installée.

Retrait du FCM

- 1 Suivez les procédures décrites dans la section « Avant de commencer » à la page 143.
- 2 Retournez l'ordinateur et retirez le cache du compartiment de la carte Mini.
- 3 Mettez-vous à la terre en touchant l'un des connecteurs métalliques à l'arrière de l'ordinateur.

REMARQUE : Si vous quittez les lieux, remettez-vous à la terre lorsque vous revenez à l'ordinateur.

- 4 Dégagez le FCM en poussant les supports de fixation métalliques à l'écart de la carte jusqu'à ce que celle-ci s'éjecte partiellement.
- 5 Retirez le FCM.



1 languettes de fixation en métal (2) 2 FCM

Remise en place du FCM

-  **AVIS** : Installez le FCM dans le logement WWAN ou WPAN. N'installez pas un FCM dans le logement de carte WLAN. Vous risqueriez d'endommager votre ordinateur.
- 1 Insérez le connecteur FCM, à un angle de 45 degrés, dans le connecteur de la carte mère désigné « FCM ».
 - 2 Enfoncez l'autre extrémité de la carte FCM dans les languettes de fixation jusqu'à ce que la carte s'enclenche en position.

Carte interne dotée de la technologie sans fil Bluetooth®

 **PRÉCAUTION** : Avant de commencer toute procédure de cette section, consultez et respectez les consignes de sécurité du *Guide d'information sur le produit*.

 **AVIS** : Pour éviter une décharge électrostatique, raccordez-vous à la masse à l'aide d'un bracelet antistatique ou en touchant périodiquement une surface métallique non peinte (par exemple un connecteur sur le panneau arrière de l'ordinateur).

 **AVIS** : Pour éviter d'endommager la carte mère, vous devez retirer la batterie de sa baie avant d'effectuer toute opération à l'intérieur de l'ordinateur.

La carte dotée de la technologie sans fil Bluetooth est déjà installée sur votre système si vous l'avez commandée avec votre ordinateur.

Retrait de la carte

- 1 Suivez les procédures décrites dans la section « Avant de commencer » à la page 143.
- 2 Retirez le cache de la charnière (reportez-vous à la section « Caches de charnière » à la page 151).
- 3 Débranchez le câble de la carte.
- 4 Saisissez la carte par l'extrémité de son connecteur et faites-la glisser hors des languettes de fixation.

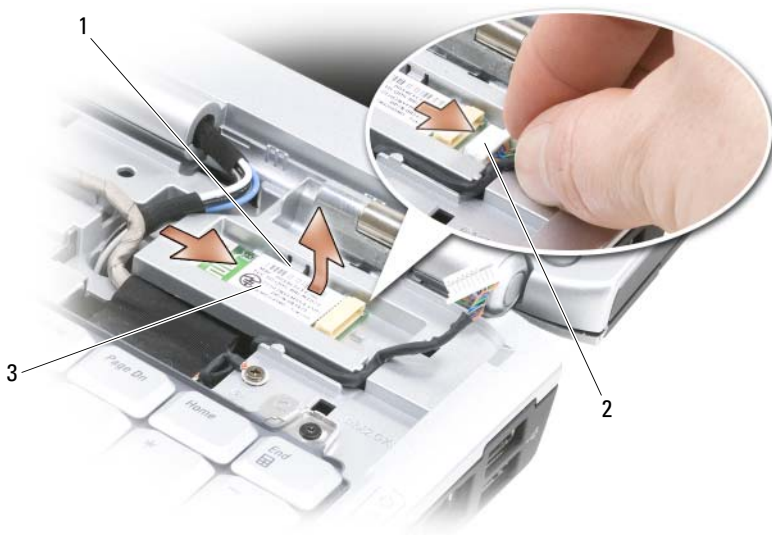

- 1 languettes de fixation (2) 2 câble
3 carte

Remise en place de la carte

- 1 Remettez la carte en place et orientez-la de façon à pouvoir la glisser, dans son compartiment, sous les languettes de fixation.
- 2 Raccordez le câble à la carte.

Pile bouton

⚠ PRÉCAUTION : Avant de commencer toute procédure de cette section, consultez et respectez les consignes de sécurité du *Guide d'information sur le produit*.

- ➡ **AVIS :** Pour éviter une décharge électrostatique, raccordez-vous à la masse à l'aide d'un bracelet antistatique ou en touchant périodiquement une surface métallique non peinte (par exemple un connecteur sur le panneau arrière de l'ordinateur).
- ➡ **AVIS :** Pour éviter d'endommager la carte mère, vous devez retirer la batterie de sa baie avant d'effectuer toute opération à l'intérieur de l'ordinateur.

Retrait de la pile bouton

- 1 Suivez les procédures décrites dans la section « Avant de commencer » à la page 143.
- 2 Retournez l'ordinateur.
- 3 Desserrez la vis imperdable du cache du module de mémoire/de la pile bouton (reportez-vous à la section « Vue de dessous » à la page 31), puis retirez le cache.
- 4 Débranchez le câble de la pile bouton de la carte système.

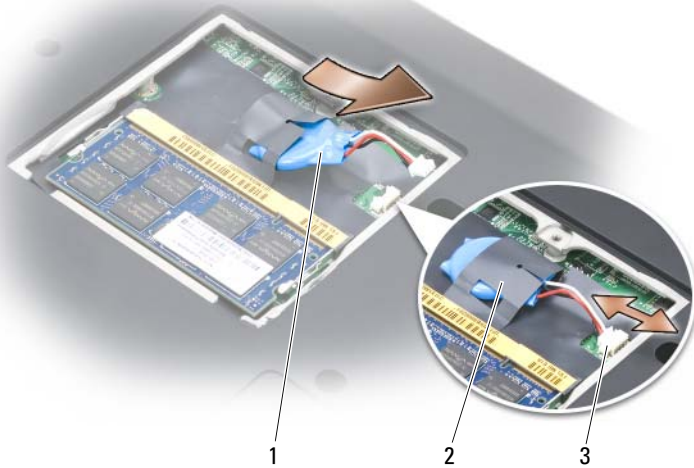

1 pile bouton

2 manchon en mylar

3 connecteur du câble de la pile

- 5 Faites glisser la pile en dehors du manchon en mylar.

Remise en place de la pile bouton

- 1 Raccordez le câble de la pile bouton à la carte système.
- 2 Faites glisser la pile bouton dans le manchon en mylar.
- 3 Remettez le cache et serrez la vis imperdable.

Fonctions Dell™ QuickSet



REMARQUE : Cette fonction peut ne pas être disponible sur votre ordinateur.

Dell QuickSet vous permet de configurer et d'afficher facilement les paramètres suivants :

- Connectivité réseau
- Gestion de l'alimentation
- Écran
- Informations système

En fonction de ce que vous souhaitez faire dans Dell QuickSet, vous pouvez lancer cette application en *cliquant*, en *double-cliquant* ou en *cliquant avec le bouton droit de la souris* sur l'icône QuickSet dans la barre d'état système de Microsoft® Windows®. La barre d'état système se trouve dans le coin inférieur droit de votre écran.

Pour plus d'informations sur QuickSet, cliquez avec le bouton droit de la souris sur l'icône QuickSet et sélectionnez **Aide**.

Voyager avec votre ordinateur

Identification de l'ordinateur

- Attachez une étiquette avec votre nom ou votre carte de visite à votre ordinateur.
- Notez votre numéro de service et gardez-le en lieu sûr, dans un endroit autre que près de l'ordinateur ou de la sacoche de transport. Utilisez votre numéro de service si vous devez reporter la perte ou le vol de votre ordinateur à la police et à Dell.
- Créez un fichier sur le bureau de Microsoft® Windows® nommé **si_trouvé**. Incluez-y vos informations, telles que nom, adresse, et numéro de téléphone.
- Contactez votre société de carte de crédit et demandez-lui si elle offre des étiquettes avec identification codée.

Emballage de l'ordinateur

- Retirez tous les périphériques externes connectés à l'ordinateur et stockez-les en lieu sûr.
- Chargez complètement la batterie principale et toutes les batteries de secours que vous pensez emporter.
- Éteignez l'ordinateur.
- Débranchez l'adaptateur secteur.
- ➔ **AVIS** : Les objets laissés sur le clavier ou le repose-mains risquent d'endommager l'écran lorsque vous fermez celui-ci.
- Retirez tous objets du clavier et du repose-mains, comme les trombones, les stylos et les papiers, puis fermez l'écran.
- Utilisez la sacoche de transport de Dell (en option) pour emballer l'ordinateur et ses accessoires en toute sécurité.
- Évitez d'emballer l'ordinateur avec des articles tels que crème à raser, eau de Cologne, parfum ou nourriture.
- ➔ **AVIS** : Si l'ordinateur a été exposé à des températures extrêmes, laissez-le s'acclimater pendant une heure à la température ambiante avant de l'allumer.

- Protégez l'ordinateur, les batteries et le disque dur contre des risques tels que les températures extrêmes, la surexposition à la lumière, la saleté, la poussière ou les liquides.
- Calez bien l'ordinateur afin d'éviter qu'il ne se déplace dans le coffre de votre voiture ou dans un compartiment à bagages situé en hauteur.

Conseils de voyage



AVIS : Pour éviter de perdre des données, ne déplacez pas l'ordinateur lors de l'utilisation du lecteur optique.



AVIS : N'enregistrez pas votre ordinateur avec vos bagages.

- Pensez à désactiver l'activité réseau sans fil de votre ordinateur afin d'optimiser la durée de fonctionnement de votre batterie. Pour désactiver l'activité sans fil, utilisez le commutateur sans fil (reportez-vous à la section « commutateur sans fil » à la page 25).
- Pensez à modifier vos options de gestion de l'alimentation afin d'optimiser l'autonomie de la batterie (reportez-vous à la section « Configuration des paramètres de gestion de l'alimentation » à la page 49).
- Si vous voyagez à l'étranger, emmenez une preuve de propriété ou de votre droit à utiliser l'ordinateur s'il appartient à votre société pour accélérer le passage de la douane. Cherchez des informations auprès des autorités douanières des pays que vous pensez visiter et envisagez d'acquérir un carnet international (appelé également *passoport de marchandises*) auprès de votre gouvernement.
- Renseignez-vous sur le type de prises secteur utilisées dans les pays où vous vous rendez et munissez-vous des adaptateurs appropriés.
- Les détenteurs de cartes de crédit doivent se renseigner auprès de leur société de crédit au sujet de l'assistance en cas d'urgence à l'étranger proposée aux utilisateurs d'ordinateurs portables.

Transport aérien



AVIS : Ne faites jamais passer votre ordinateur dans un détecteur de métal. Vous pouvez faire passer l'ordinateur dans un détecteur à rayons X ou le faire inspecter manuellement.

- Assurez-vous d'avoir une batterie chargée sous la main au cas où l'on vous demanderait d'allumer l'ordinateur.
- Avant de pénétrer dans l'avion, assurez-vous que l'utilisation d'un ordinateur est permise. Certaines compagnies aériennes interdisent l'usage d'appareils électroniques pendant le vol. Toutes les compagnies aériennes interdisent l'usage de tels dispositifs pendant les phases de décollage et d'atterrissage.

Obtention d'aide

Obtention d'assistance

 **PRÉCAUTION** : Si vous devez retirer le capot de l'ordinateur, déconnectez d'abord de leurs prises les câbles d'alimentation de l'ordinateur et du modem.

Si vous rencontrez un problème avec votre ordinateur, vous pouvez procéder de la façon suivante pour diagnostiquer et résoudre le problème :

- 1 Pour des informations et les procédures concernant la résolution du problème rencontré par votre ordinateur, reportez-vous à la section « Dépannage » à la page 101.
- 2 Pour savoir comment exécuter Dell Diagnostics, reportez-vous à la section « Dell Diagnostics » à la page 101.
- 3 Remplissez la « Liste de vérification des diagnostics » à la page 184.
- 4 Utilisez la gamme complète de services en ligne de Dell disponibles sur le site Web de support de Dell (support.dell.com) pour obtenir de l'aide sur les procédures d'installation et de dépannage. Pour une liste plus complète des services de support de Dell en ligne, reportez-vous à la section « Services en ligne » à la page 180.
- 5 Si les étapes précédentes ne vous ont pas permis de résoudre le problème, reportez-vous à la section « Contacter Dell » à la page 185.

 **REMARQUE** : Contactez le service de support de Dell à l'aide d'un téléphone situé à proximité de l'ordinateur pour que le personnel du support puisse vous guider pendant la procédure de dépannage.

 **REMARQUE** : Il se peut que le code de service express des systèmes Dell ne soit pas disponible dans votre pays.

Lorsque le système téléphonique automatisé de Dell vous le demande, entrez votre code de service express pour que votre appel soit directement acheminé vers l'équipe de support technique appropriée. Si vous ne disposez pas de code de service express, ouvrez le dossier **Accessoires Dell**, double-cliquez sur l'icône **Code de service express** et suivez les instructions.

Pour obtenir des instructions sur l'utilisation du service de support de Dell, reportez-vous à la section « Support technique et service clientèle » à la page 180.



REMARQUE : Certains des services suivants ne sont pas toujours disponibles en dehors des États-Unis. Veuillez contacter votre représentant Dell local pour obtenir des informations sur leur disponibilité.

Support technique et service clientèle

Le service de support de Dell est à votre disposition pour répondre à vos questions au sujet du matériel Dell™. Nos employés de support utilisent des diagnostics sur ordinateur pour vous fournir rapidement des réponses exactes.

Pour contacter le service de support de Dell, reportez-vous à la section « Avant d'appeler » à la page 183, puis consultez la section « Contacter Dell » à la page 185.

DellConnect

DellConnect est un outil d'accès en ligne simple qui permet à un technicien Dell d'accéder à votre ordinateur, sous votre supervision, via une connexion haut débit afin de diagnostiquer et de résoudre des problèmes informatiques. Pour plus d'informations, rendez-vous sur support.dell.com, puis cliquez sur DellConnect.

Services en ligne

Pour en savoir plus sur les produits et services de Dell, rendez-vous sur les sites Web ci-dessous :

www.dell.com

www.dell.com/ap (région Asie/Pacifique uniquement)

www.dell.com/jp (Japon uniquement)

www.euro.dell.com (Europe uniquement)

www.dell.com/la (pays d'Amérique latine et des Caraïbes)

www.dell.ca (Canada uniquement)

Le service de support de Dell est accessible via les sites Web et les adresses e-mail ci-dessous :

- Sites Web du service de support de Dell
support.dell.com
support.jp.dell.com (Japon uniquement)
support.euro.dell.com (Europe uniquement)
- Adresses e-mail du service de support de Dell
mobile_support@us.dell.com
support@us.dell.com
la-techsupport@dell.com (pays d'Amérique latine et des Caraïbes uniquement)
apsupport@dell.com (pays d'Asie et du Pacifique uniquement)
- Adresses e-mail du service marketing et ventes de Dell
apmarketing@dell.com (pays d'Asie et du Pacifique uniquement)
sales_canada@dell.com (Canada uniquement)
- Par FTP anonyme
ftp.dell.com
Connectez-vous en tant qu'utilisateur : **anonyme**, puis utilisez votre adresse électronique comme mot de passe.

Service AutoTech

AutoTech, le service de support automatisé de Dell, fournit des réponses enregistrées aux questions les plus fréquemment posées par les clients de Dell au sujet des ordinateurs portables et de bureau.

Lorsque vous appelez AutoTech, utilisez votre téléphone à clavier pour sélectionner les sujets correspondant à vos questions. Pour connaître le numéro de téléphone à appeler pour votre région, reportez-vous à la section « Contacter Dell » à la page 185.

Service d'état des commandes automatisé

Pour vérifier l'état de vos commandes de produits Dell, rendez-vous sur le site Web support.dell.com ou appelez le service d'état des commandes automatisé. Un enregistrement vous demande les informations nécessaires pour repérer votre commande et en faire un rapport. Pour connaître le numéro de téléphone à appeler pour votre région, reportez-vous à la section « Contacter Dell » à la page 185.

Problèmes liés à votre commande

Si vous avez un problème lié à votre commande, comme des pièces manquantes ou non adaptées, ou une facturation erronée, contactez le Service client de Dell. Gardez votre facture ou votre bordereau de marchandises à portée de main lorsque vous appelez. Pour connaître le numéro de téléphone à appeler pour votre région, reportez-vous à la section « Contacter Dell » à la page 185.

Informations sur les produits

Pour des informations sur les produits supplémentaires disponibles auprès de Dell ou pour passer commande, rendez-vous sur le site Web de Dell à www.dell.com. Pour le numéro de téléphone spécifique à votre région ou pour parler à un représentant, reportez-vous à la section « Contacter Dell » à la page 185.

Renvoi d'articles pour une réparation sous garantie ou un remboursement sous forme de crédit

Préparez tous les articles à retourner, pour réparation ou mise en crédit, comme indiqué ci-après :

- 1 Contactez Dell pour obtenir un numéro d'autorisation de retour de matériel et écrivez-le clairement et bien visiblement sur l'extérieur de la boîte.

Pour connaître le numéro de téléphone à appeler pour votre région, reportez-vous à la section « Contacter Dell » à la page 185.

- 2 Joignez une copie de la facture et une lettre décrivant la raison du renvoi.
- 3 Joignez une copie de la liste de vérification des diagnostics (reportez-vous à la section « Liste de vérification des diagnostics » à la page 184), indiquant les tests effectués et tous les messages d'erreur mentionnés par Dell Diagnostics (reportez-vous à la section « Dell Diagnostics » à la page 101).
- 4 Joignez tous les accessoires qui doivent accompagner le ou les articles renvoyés (câbles d'alimentation, disquettes de logiciels, guides, etc.) si le retour est à porter en crédit.
- 5 Embaquetez l'équipement à renvoyer dans son emballage d'origine (ou équivalent).

Les frais d'envoi sont à votre charge. L'assurance des articles retournés vous incombe également et vous acceptez le risque de leur perte au cours de leur acheminement vers Dell. Les envois en contre-remboursement ne sont pas acceptés.

Les retours ne comportant pas les éléments décrits ci-dessus seront refusés à notre quai de réception et vous seront retournés.

Avant d'appeler



REMARQUE : Ayez votre code de service express à portée de main quand vous appelez. Ce code permet au système d'assistance téléphonique automatisé de Dell de diriger votre appel plus efficacement. Il est possible que l'on vous demande également votre numéro de service (il se trouve sur la face arrière ou inférieure de votre ordinateur).

N'oubliez pas de renseigner la liste de vérification des diagnostics (reportez-vous à la section « Liste de vérification des diagnostics » à la page 184). Si possible, allumez votre ordinateur avant de contacter Dell pour obtenir une assistance, et appelez d'un téléphone qui se trouve à proximité de votre ordinateur. On peut vous demander de taper certaines commandes au clavier, de donner des informations détaillées sur le fonctionnement de l'ordinateur ou d'essayer d'autres méthodes de dépannage uniquement possibles sur ce dernier. Assurez-vous que la documentation de l'ordinateur est disponible.



PRÉCAUTION : Avant toute intervention à l'intérieur de votre ordinateur, consultez et respectez les consignes de sécurité qui figurent dans le *Guide d'information sur le produit*.

Liste de vérification des diagnostics

Nom :

Date :

Adresse :

Numéro de téléphone :

Numéro de service (code-barres situé sur la face arrière ou inférieure de l'ordinateur) :

Code de service express :

Numéro d'autorisation de retour du matériel (s'il vous a été fourni par le support technique de Dell) :

Système d'exploitation et version :

Périphériques :

Cartes d'extension :

Êtes-vous connecté à un réseau ? Oui Non

Réseau, version et carte réseau :

Programmes et versions :

Reportez-vous à la documentation de votre système d'exploitation pour déterminer le contenu des fichiers de démarrage du système. Si l'ordinateur est relié à une imprimante, imprimez chaque fichier. Sinon, notez le contenu de chaque fichier avant d'appeler Dell.

Message d'erreur, code sonore ou code de diagnostic :

Description du problème et procédures de dépannage que vous avez réalisées :

Contacter Dell



REMARQUE : Si vous ne disposez pas d'une connexion Internet active, reportez-vous à votre facture, votre bordereau de marchandises ou au catalogue produit de Dell pour trouver les coordonnées.

Dell met à votre disposition plusieurs options de service et de support en ligne et par téléphone. La disponibilité varie selon les pays et les produits et certains services peuvent ne pas être disponibles dans votre région. Pour contacter le service des ventes, du support technique ou clientèle de Dell :

- 1 Rendez-vous sur www.support.dell.com.
- 2 Sélectionnez votre pays ou votre région dans le menu déroulant **Choose A Country/Region** (Sélectionner un pays ou une région), en bas de la page.
- 3 Cliquez sur **Contactez-nous**, dans la partie gauche de la page.
- 4 Sélectionnez le service ou le support qui correspond à vos besoins.
- 5 Choisissez la méthode qui vous convient pour contacter Dell.

Caractéristiques



REMARQUE : Les offres peuvent varier selon les régions. Pour plus d'informations sur la configuration de votre ordinateur, cliquez sur **Démarrer** , sur **Aide et support**, puis sélectionnez l'option permettant d'afficher des informations sur votre ordinateur.

Processeur

Type de processeur	Intel® Core™ 2 Duo
Mémoire cache L1	32 Ko par instruction, 32 Ko de cache de données par cœur
Mémoire cache L2	2 Mo ou 4 Mo par cœur selon le modèle
Fréquence du bus externe	667 MHz et 800 MHz

Informations sur le système

Jeu de puces du système	Mobile Intel Express (GM 965 ou PM 965)
Largeur du bus de données	64 bits
Largeur du bus de la mémoire DRAM	Bus bicanal (2) 64 bits
Largeur du bus d'adresses du processeur	32 bits
Flash EPROM	1 Mo
Bus graphique	PCI-E X16
Bus PCI (PCI-Express utilisé pour les contrôleurs vidéo)	32 bits x16

Carte ExpressCard

REMARQUE : Le logement de carte ExpressCard est conçu uniquement pour les cartes ExpressCard. Il ne prend PAS en charge les cartes PC.

REMARQUE : PCMCIA peut ne pas être disponible dans certaines régions.

Contrôleur de la carte ExpressCard Intel ICH8M

Carte ExpressCard (suite)

Connecteur de la carte ExpressCard	Un logement ExpressCard (54 mm)
Cartes prises en charge	Carte ExpressCard/34 (34 mm) Carte ExpressCard/54 (54 mm) 1,5 et 3,3 V
Taille du connecteur de la carte ExpressCard	26 broches

Lecteur de carte mémoire 8 en 1

Contrôleur de carte mémoire 8 en 1	Ricoh R5C833
Connecteur de carte mémoire 8 en 1	Connecteur de carte combinée 8 en 1
Cartes prises en charge	<ul style="list-style-type: none">• Secure Digital (SD)• SDIO (Secure Digital Input/Output - Entrée/Sortie Secure Digital)• MultiMediaCard (MMC)• Memory Stick• Memory Stick PRO• Carte xD-Picture• Hi Speed-SD• Hi Density-SD

Mémoire

Connecteur du module de mémoire	Deux connecteurs SODIMM accessibles par l'utilisateur
Capacités du module de mémoire	512 Mo, 1 Go, 2 Go
Type de mémoire	667 MHz SoDIMM DDR2
Mémoire minimale	1 Go
Mémoire maximale	4 Go

REMARQUE : Pour bénéficier de la capacité de bande passante pour mémoire bicanal, deux modules de mémoire de même capacité doivent être installés dans les emplacements de mémoire.

REMARQUE : La mémoire disponible affichée ne reflète pas la capacité totale de mémoire installée car une partie de la mémoire est dédiée aux fichiers système.

Ports et connecteurs

Audio	Connecteur de microphone, connecteur de casque/haut-parleurs stéréo
IEEE 1394	Connecteur série à 4 broches
Consumer IR	Capteur compatible avec Philips RC6 (réception uniquement)
Carte Mini	Trois logements de carte Mini de type IIIA
Modem	Port RJ-11
Carte réseau	Port RJ-45
Connecteur de sortie TV S-vidéo	Connecteur mini-DIN à 7 broches (adaptateur S-vidéo/composite)
USB	Cinq connecteurs USB 2.0 à quatre broches
Vidéo	Connecteur à 15 trous

Communications

Modem :	
Type	v.92 56K MDC
Contrôleur	Softmodem
Interface	Audio Intel haute définition
Carte réseau	LAN Ethernet 10/100 sur la carte système
Sans fil	Cartes Mini internes WLAN, WWAN, WPAN
	ExpressCard WWAN
	Technologie sans fil Bluetooth®

Vidéo

REMARQUE : Des mises à niveau optionnelles du contrôleur vidéo sont disponibles pour votre ordinateur, selon leur disponibilité à l'achat. Pour déterminer la configuration de votre ordinateur, reportez-vous à la section « Détermination de la configuration de votre ordinateur » à la page 19.

Type de vidéo :	Intégrée sur la carte mère
Contrôleur vidéo	Intel 965 GM

Vidéo (suite)

Mémoire vidéo	jusqu'à 358 Mo de mémoire partagée
Interface LCD	LVDS (Low Voltage Differential Signaling - Transfert de signal différentiel basse tension)
Prise en charge TV	NTSC ou PAL en mode S-vidéo, composite et composant
Type de vidéo :	Carte vidéo discrète
Bus de données	PCI Express X16
Contrôleur vidéo	nVIDIA GeForce 8400M G ou nVIDIA GeForce 8600M GT
Mémoire vidéo	128 Mo (GeForce 8400M G) ou 256 Mo (GeForce 8600M GT)
Interface LCD	LVDS
Prise en charge TV	NTSC ou PAL en mode S-vidéo, composite et composant

Audio

Type d'audio	Stéréo haute définition bicanal
Contrôleur audio	Intel HDA Azalia
Conversion stéréo	24 bits (analogique-numérique et numérique-analogique)
Interfaces :	
Interne	Audio Intel haute définition
Externe	Connecteur de microphone (entrée), connecteur de casque/de haut-parleurs stéréo
Haut-parleur	Deux haut-parleurs 4 ohms
Amplificateur de haut-parleur interne	2 watts par canal sous 4 ohms
Boutons de réglage du volume	Menus de programmes, boutons de commande multimédia

Écran

Type (matrice active TFT)	WXGA+ 17 pouces WXGA+ 17 pouces avec TrueLife WUXGA 17 pouces avec TrueLife
Dimensions :	
Hauteur	229,5 mm (9,04 po)
Largeur	367,2 mm (14,46 po)
Diagonale	433,0 mm (17,0 po)
Résolutions maximales :	
WXGA+	1440 x 900 avec 262 000 couleurs
WXGA+ avec TrueLife	1440 x 900 avec 262 000 couleurs
WUXGA avec TrueLife	1920 x 1200 avec 262 000 couleurs
Taux de rafraîchissement	60± Hz
Angle de fonctionnement	0° (fermé) à 155 °
Angles de visualisation :	
Horizontal	±40° (WXGA+) typique ±65° (WUXGA)
Vertical	+15 °/-30 ° (WXGA+) +45 °/-55 ° (WUXGA)
Taille de pixel :	
WXGA+	0,255 mm
WUXGA	0,191 mm
Boutons de réglage	Possibilité de réglage de la luminosité à l'aide de raccourcis clavier (reportez-vous à la section « Réglage de la luminosité » à la page 43).

Clavier

Nombre de touches	86/103 (États-Unis et Canada) ; 87/104 (Europe) ; 90/107 (Japon)
Disposition	QWERTY/AZERTY/Kanji

Tablette tactile

Résolution X/Y (mode Tablette graphique)	240 cpi
Taille :	
Largeur	Zone sensible de 71,7 mm (2,8 po)
Hauteur	Rectangle de 34,0 mm (1,3 po)

Batterie

Type	« SMART » au lithium-ion, 9 cellules « SMART » au lithium-ion, 6 cellules
Dimensions :	
Profondeur	67,6 mm (2,66 pouces) (9 cellules) 47,5 mm (1,87 pouces) (6 cellules)
Hauteur	20,4 mm (0,8 pouce)
Largeur	209,9 mm (8,26 pouces)
Poids	0,48 kg (1,06 livre) (9 cellules) 0,33 kg (0,7 livre) (6 cellules)
Tension	11,1 VCC
Durée approximative de la charge :	
Ordinateur éteint	4 heures
Durée de fonctionnement	Varie selon les conditions de fonctionnement et peut être considérablement réduite en cas d'utilisation d'une forte puissance (reportez- vous à la section « Problèmes liés à l'alimentation » à la page 127). Pour plus d'informations sur la durée de vie de la batterie, reportez-vous à la section « Utilisation d'une batterie » à la page 45).
Durée de service approximative	300 cycles de décharge/charge
Plage de températures :	
Fonctionnement	0 ° à 35 °C (32 ° à 95 °F)

Batterie (suite)

Stockage	-40 ° à 65 °C (-40 ° à 149 °F)
Pile bouton	CR-2032

Adaptateur secteur

Tension d'entrée	100–240 VCA
Courant d'entrée (maximal)	1,5 A
Fréquence d'entrée	50–60 Hz
Courant de sortie	5,62 A (maximum à impulsion 4 secondes) 4,62 A (90 W) (continu)
Alimentation de sortie	90 W
Tension de sortie nominale	19,5 +/-1,0 VCC
Dimensions :	
Hauteur	34,2 mm (1,34 po)
Largeur	60,87 mm (2,39 po)
Profondeur	153,45 mm (6,0 po)
Poids (avec les câbles)	0,46 kg (1,01 livre)
Plage de températures :	
Fonctionnement	0 ° à 35 °C (32 ° à 95 °F)
Stockage	-40 ° à 65 °C (-40 ° à 149 °F)

Caractéristiques physiques

Hauteur	44 mm (1,7 pouces)
Largeur	394 mm (15,5 po)
Profondeur	293 mm (11,3 po)
Poids (avec une batterie à 6 cellules) :	
Configurable jusqu'à moins de	3,6 kg (8,0 livres)

Environnement de fonctionnement

Plage de températures :

Fonctionnement	0 ° à 35 °C (32 ° à 95 °F)
Stockage	-40 ° à 65 °C (-40 ° à 149 °F)

Humidité relative (maximale) :

Fonctionnement	10 % à 90 % (sans condensation)
Stockage	5 % à 95 % (sans condensation)

Vibration maximale (avec un spectre de vibration aléatoire simulant l'environnement utilisateur) :

Fonctionnement	0,66 GRMS
Stockage	1,3 GRMS

Chocs maximaux (mesurés avec le disque dur en état de marche et une demi-impulsion sinusoïdale de 2 ms en fonctionnement. Également mesurés avec le disque dur en position de repos et une demi-impulsion sinusoïdale de 2 ms en stockage) :



Fonctionnement	142 G
Stockage	163 G

Altitude (maximale) :

Fonctionnement	-15,2 à 3048 m (-50 à 10 000 pieds)
Stockage	-15,2 à 10 668 m (-50 à 35 000 pieds)

Annexe

Utilisation du programme de configuration du système

 **REMARQUE** : Votre système d'exploitation peut configurer automatiquement la plupart des options disponibles dans le programme de configuration du système, ce qui annule les options que vous avez définies à l'aide de ce programme. Une des exceptions est l'option **External Hot Key** (Touche rapide externe), que vous pouvez désactiver ou activer via le programme de configuration du système uniquement. Pour plus d'informations sur la configuration des fonctions de votre système d'exploitation, consultez l'aide et le support de Windows (cliquez sur **Démarrer** , puis sur **Aide et support**).

Vous pouvez utiliser la configuration du système pour effectuer les opérations suivantes :

- Définir ou modifier les fonctionnalités que l'utilisateur peut sélectionner, telles que le mot de passe.
- Vérifier les informations concernant la configuration actuelle de l'ordinateur, telles que la capacité de mémoire système.

Lorsque votre ordinateur est configuré, exécutez le programme de configuration du système pour vous familiariser avec les informations de configuration et les paramètres facultatifs du système. Vous pouvez noter ces informations au cas où vous en auriez besoin ultérieurement.

Les écrans de configuration du système affichent les informations sur la configuration courante et les paramètres de votre ordinateur, par exemple :

- Configuration du système
- Séquence d'amorçage
- Configuration d'amorçage (démarrage)
- Paramètres de configuration de base des périphériques
- Paramètres de sécurité du système et de mot de passe de disque dur

-  **AVIS :** Ne modifiez les paramètres du programme de configuration du système que si vous êtes un utilisateur expérimenté en informatique ou si vous êtes assisté par un représentant du support technique de Dell. Certaines modifications risquent de provoquer un mauvais fonctionnement de l'ordinateur.

Affichage de l'écran de configuration du système

- 1 Mettez votre ordinateur sous tension (ou redémarrez-le).
- 2 Lorsque le logo DELL apparaît, appuyez immédiatement sur <F2>.
Si vous avez attendu trop longtemps et que le logo de Microsoft Windows s'affiche, attendez que le bureau de Windows s'affiche, puis arrêtez votre ordinateur et essayez à nouveau.

Écran de configuration du système

-  **REMARQUE :** Pour afficher des informations sur un élément spécifique d'un écran du programme de configuration du système, mettez l'élément en surbrillance et consultez la zone d'aide à l'écran.

Les options de configuration du système sont répertoriées à gauche. À droite de chaque option figure la valeur ou le paramètre sélectionné pour cette option. Vous pouvez modifier les paramètres qui apparaissent en blanc à l'écran. Les options ou les valeurs que vous ne pouvez pas modifier (car elles sont déterminées par l'ordinateur) sont estompées.

L'angle supérieur droit de l'écran affiche les informations de l'aide pour l'option actuellement sélectionnée. L'angle inférieur droit affiche des informations relatives à l'ordinateur. Les fonctions des touches de configuration du système apparaissent au bas de l'écran.

Options fréquemment utilisées

Certaines options nécessitent le redémarrage de l'ordinateur pour que les nouveaux paramètres entrent en vigueur.

Modification de la séquence d'amorçage

La *séquence d'amorçage*, ou *ordre de démarrage*, indique à l'ordinateur où chercher pour trouver le logiciel requis pour démarrer le système d'exploitation. Vous pouvez contrôler la séquence d'amorçage et activer/désactiver les périphériques à l'aide de la page **Ordre d'amorçage** du programme de configuration du système.

 **REMARQUE** : Pour modifier la séquence d'amorçage sur une base ponctuelle, reportez-vous à la section « Exécution d'un amorçage ponctuel » à la page 197.

Cette page affiche la liste générale des périphériques amorçables pouvant être installés sur l'ordinateur, notamment les suivants :

- Lecteur de disquette
- Disque dur interne
- Périphérique de stockage USB
- Lecteur de CD/DVD/CD-RW
- Disque dur de la baie modulaire

 **REMARQUE** : Seuls sont amorçables les périphériques précédés d'un numéro.

Pendant la procédure d'amorçage, l'ordinateur commence par le début de la liste, puis analyse chacun des périphériques activés à la recherche des fichiers de démarrage du système d'exploitation. Une fois les fichiers trouvés, l'ordinateur arrête la recherche et fait démarrer le système d'exploitation.

Pour contrôler les périphériques d'amorçage, sélectionnez (mettez en surbrillance) un périphérique en appuyant sur la touche flèche haut ou flèche bas, puis activez ou désactivez le périphérique ou modifiez son ordre dans la liste.

- Pour activer ou désactiver un périphérique, sélectionnez-le et appuyez sur la barre d'espace. Les éléments activés sont précédés d'un numéro ; ceux qui ne le sont pas ne sont pas précédés d'un numéro.
- Pour modifier l'ordre d'un périphérique dans la liste, sélectionnez-le et appuyez sur <u> (h) pour déplacer le périphérique vers le haut ou sur <d> (b) pour déplacer le périphérique vers le bas.

Les modifications que vous apportez à la séquence d'amorçage sont prises en compte dès que vous les enregistrez et que vous quittez le programme de configuration du système.

Exécution d'un amorçage ponctuel

Vous pouvez définir une séquence d'amorçage ponctuelle sans passer par le programme de configuration du système (vous pouvez également utiliser cette procédure pour initialiser Dell Diagnostics sur la partition de l'utilitaire de diagnostics de votre disque dur).

- 1 Arrêtez l'ordinateur à l'aide du menu **Démarrer**.
- 2 Connectez l'ordinateur à une prise secteur.

- 3 Allumez l'ordinateur. Lorsque le logo DELL apparaît, appuyez immédiatement sur <F12>.

Si vous avez attendu trop longtemps et que le logo de Windows s'affiche, attendez que le bureau de Windows s'affiche, puis arrêtez votre ordinateur et faites une nouvelle tentative.

- 4 Lorsque la liste des périphériques d'amorçage apparaît, sélectionnez celui que vous voulez utiliser pour l'amorçage, puis appuyez sur <Entrée>.

L'ordinateur démarre à partir du périphérique sélectionné.

Au prochain redémarrage de l'ordinateur, l'ordre d'amorçage précédent sera restauré.

Nettoyage de l'ordinateur

 **PRÉCAUTION : Avant de commencer toute procédure de cette section, consultez et respectez les consignes de sécurité du *Guide d'information sur le produit*.**

Ordinateur, clavier et écran

 **PRÉCAUTION : Débranchez l'ordinateur de la prise électrique avant de le nettoyer. Retirez toute batterie installée. Nettoyez votre ordinateur avec un chiffon doux humecté d'eau. N'utilisez pas de liquide ni d'aérosol nettoyeurs, ceux-ci peuvent contenir des substances inflammables.**

- Utilisez une bouteille d'air comprimé pour retirer la poussière des espaces entre les touches du clavier, ainsi que les dépôts de poussière sur l'écran.

 **AVIS : Pour éviter d'endommager l'ordinateur ou l'écran, ne vaporisez pas de liquide de nettoyage directement sur l'écran. Utilisez uniquement les produits conçus particulièrement pour le nettoyage d'écrans et suivez les instructions fournies avec le produit.**

- Utilisez un chiffon doux, non pelucheux, humecté d'eau ou d'un nettoyant d'écran. N'utilisez pas d'alcool ni de nettoyant à base d'ammoniac. Essuyez l'écran doucement du centre vers les bords jusqu'à ce qu'il soit propre et exempt de traces de doigt. Veillez à ne pas trop appuyer sur l'écran.

 **AVIS : Pour ne pas endommager le revêtement antiéblouissant, ne nettoyez pas l'écran avec du savon ou de l'alcool.**

- Humectez un chiffon doux, non pelucheux, d'eau et essuyez l'ordinateur et le clavier. Veillez à ne pas laisser l'eau du chiffon s'infiltrer entre la tablette tactile et le repose-mains qui l'entoure.
- Pour nettoyer l'écran, humectez légèrement un chiffon doux et propre avec de l'eau. Vous pouvez également utiliser un chiffon spécial pour le nettoyage des écrans ou une solution adaptée au revêtement antireflet de l'écran.
- Nettoyez le clavier, l'ordinateur et les parties en plastique de l'écran avec un chiffon doux humecté d'une solution composée de trois volumes d'eau et d'un volume de détergent pour vaisselle.
Essorez le chiffon et veillez à ne pas faire dégouliner d'eau à l'intérieur de l'ordinateur ou du clavier.

Tablette tactile

- 1 Arrêtez et éteignez l'ordinateur (reportez-vous à la section « Mise hors tension de l'ordinateur » à la page 143).
- 2 Débranchez les périphériques de l'ordinateur et des prises secteur.
- 3 Retirez toute batterie installée (reportez-vous à la section « Performances de la batterie » à la page 45).
- 4 Humectez un chiffon doux, non pelucheux, d'eau et passez-le doucement sur la surface de la tablette tactile. Veillez à ne pas laisser l'eau du chiffon s'infiltrer entre la tablette tactile et le repose-mains qui l'entoure.

Souris



AVIS : Débranchez la souris de l'ordinateur avant de la nettoyer.

Si le curseur de la souris saute ou se déplace anormalement, nettoyez la souris.

Nettoyage d'une souris non optique

- 1 Nettoyez l'extérieur du boîtier de la souris à l'aide d'un chiffon humecté d'une solution nettoyante non agressive.
- 2 Tournez l'anneau de retenue situé sous la souris dans le sens inverse des aiguilles d'une montre pour retirer la bille.
- 3 Essuyez la bille avec un chiffon propre et non pelucheux.

- 4 Soufflez avec précaution dans le bâti de la bille ou utilisez une bombe à air comprimé pour retirer la poussière et les saletés.
- 5 Si les roulements dans la cavité sont sales, nettoyez-les avec un coton-tige légèrement imprégné d'alcool.
- 6 Vérifiez le centrage des roulements dans leurs canaux. Assurez-vous que le coton-tige n'a pas laissé de peluches sur les roulements.
- 7 Remettez en place la bille et l'anneau de retenue, puis tournez l'anneau de retenue dans le sens des aiguilles d'une montre pour fermer la cavité.

Nettoyage d'une souris optique

Nettoyez l'extérieur du boîtier de la souris à l'aide d'un chiffon humecté d'une solution nettoyante non agressive.

Supports

- ➔ **AVIS** : Utilisez toujours de l'air comprimé pour nettoyer la lentille du lecteur optique et suivez les instructions fournies avec l'air comprimé. Ne touchez jamais la lentille qui se trouve à l'intérieur du lecteur.

Si vous rencontrez des problèmes pendant la lecture de vos supports (des sauts pendant la lecture par exemple), nettoyez les disques.

- 1 Tenez le disque par son bord extérieur. Vous pouvez également toucher le bord intérieur de l'orifice central.

- ➔ **AVIS** : Pour éviter d'abîmer la surface, n'essuyez pas le disque par mouvement circulaire.

- 2 Avec un chiffon doux et non pelucheux, nettoyez doucement la partie inférieure du disque (côté sans étiquette) en suivant une ligne droite depuis le centre jusqu'au bord extérieur.

Si la poussière ne part pas, utilisez de l'eau ou une solution diluée d'eau et de savon doux. Certains produits vendus dans le commerce nettoient les disques et les protègent contre la poussière, les empreintes et les rayures. Les produits de nettoyage pour CD peuvent également être utilisés sur les DVD sans aucun risque.

Règle de support technique de Dell (États-Unis uniquement)

Le support technique fourni par les techniciens de Dell nécessite la coopération et la participation du client dans le processus de dépannage. Il permet de restaurer le système d'exploitation, les programmes logiciels et les pilotes matériels à leur état d'origine, c'est-à-dire, à la configuration par défaut livrée par Dell ; il permet en outre de vérifier le fonctionnement de l'ordinateur et du matériel installé par Dell. En plus de ce support technique fourni par les techniciens, le support technique en ligne est disponible à support.dell.com. Des options supplémentaires de support technique peuvent être disponibles en raison d'une participation financière.

Dell fournit un support technique limité pour votre ordinateur et tout logiciel et périphérique « installés par Dell »¹. La prise en charge de logiciels et périphériques tiers est couverte par le fabricant d'origine, y compris ceux achetés et/ou installés par Dell Software and Peripherals, Readyware, et CFI (Custom Factory Integration - intégration personnalisée en usine)².

- ¹ Les services de réparation sont fournis selon les termes et les conditions stipulés par votre garantie limitée et par tout contrat de service de support optionnel acheté avec l'ordinateur.
- ² Tous les composants Dell standard inclus dans un projet d'intégration personnalisée en usine (Custom Factory Integration - CFI) sont couverts par la garantie limitée standard de Dell applicable à votre ordinateur. Toutefois, Dell propose un programme de remplacement des pièces pour couvrir tous les composants non standard ou de sociétés tierces intégrés via CFI pendant la durée du contrat de service de l'ordinateur.

Définition des logiciels et des périphériques installés par Dell

Les logiciels installés par Dell englobent le système d'exploitation et certains logiciels installés sur l'ordinateur pendant le processus de fabrication (Microsoft Office, Norton Antivirus, etc.).

L'expression « périphériques installés par Dell » recouvre toute carte d'extension interne, ou baie modulaire de marque Dell ou encore tous les accessoires ExpressCard. Sont inclus également les produits de marque Dell suivants : moniteurs, claviers, souris, haut-parleurs, microphones pour modems à fonction téléphonique, stations d'accueil/réplicateurs de port, produits réseau et le câblage associé.

Définition des logiciels et des périphériques tiers

Les logiciels et périphériques tiers incluent tout périphérique, accessoire ou logiciel vendu par Dell mais qui ne porte pas la marque Dell (imprimantes, scanners, caméras, jeux, etc.). Le support technique pour tout logiciel ou périphérique tiers est fourni par le fabricant du produit en question.

Réglementation de la FCC (États-Unis uniquement)

Classe B de la FCC

Cet équipement crée, utilise et peut émettre de l'énergie de fréquence radio et peut, s'il n'est pas installé et utilisé conformément aux instructions du guide du fabricant, être la cause de perturbations des réceptions radio et télévision. Cet équipement a été testé et déclaré conforme aux limites des appareils numériques de classe B définies à l'alinéa 15 du règlement de la FCC.

Cet périphérique est conforme à l'alinéa 15 du règlement de la FCC. Son fonctionnement est soumis aux deux conditions suivantes :

- Cet appareil ne doit pas émettre d'interférences nuisibles.
- Cet appareil doit accepter toutes les interférences qu'il reçoit, y compris celles qui peuvent perturber son fonctionnement.



AVIS : Les réglementations de la FCC prévoient que les changements ou modifications non explicitement approuvés par Dell Inc. peuvent annuler vos droits à utiliser cet équipement.

Ces limites ont été conçues pour fournir une protection raisonnable contre les interférences nuisibles dans un milieu résidentiel. Cependant, la possibilité d'interférence d'une installation particulière n'est pas entièrement exclue. Si cet équipement crée effectivement des interférences nuisibles avec la réception radio et télévision, ce qui peut être déterminé en allumant et en éteignant l'équipement, vous êtes encouragé à essayer de corriger les interférences en prenant une ou plusieurs des mesures suivantes :

- Changer l'orientation de l'antenne de réception.
- Repositionner le système en fonction du récepteur.
- Éloigner le système du récepteur.
- Brancher le système sur une autre prise, pour faire en sorte que le système et le récepteur se trouvent sur différents circuits de dérivation.

Si nécessaire, consultez un représentant de Dell Inc. ou un technicien radio/télévision expérimenté pour des suggestions supplémentaires.

Les informations suivantes sur l'appareil ou les appareils couverts par ce document sont fournies conformément à la réglementation de la FCC :

Nom du produit :	Dell™ Inspiron™ 1720
Numéro de modèle :	PP22X
Nom du fabricant :	Dell Inc. Worldwide Regulatory Compliance & Environmental Affairs One Dell Way Round Rock, TX 78682 USA 512-338-4400

Caractéristiques Macrovision

Ce produit intègre une technologie de protection des droits d'auteur qui est protégée par des brevets américains et d'autres droits de propriété intellectuelle. L'utilisation de cette technologie de protection des droits d'auteur est soumise à l'autorisation de Macrovision ; elle est destinée exclusivement à une utilisation domestique et à des opérations limitées de visualisation, sauf autorisation particulière de Macrovision. L'ingénierie inverse et le désassemblage sont interdits.

Glossaire

Les termes répertoriés dans ce glossaire ne sont fournis qu'à titre informatif et ne décrivent pas obligatoirement les fonctions intégrées à votre ordinateur particulier.

A

ACPI — Advanced Configuration and Power Interface — Spécification de gestion de l'alimentation qui permet aux systèmes d'exploitation Microsoft® Windows® de placer l'ordinateur en mode Veille ou Mise en veille prolongée afin de conserver l'énergie électrique attribuée à chaque périphérique connecté à l'ordinateur.

adressage de mémoire — Processus permettant à l'ordinateur d'attribuer des adresses mémoire à des emplacements physiques au démarrage. Les périphériques et les logiciels peuvent ensuite déterminer les informations auxquelles le microprocesseur peut accéder.

adresse E/S — Adresse RAM associée à un périphérique spécifique (un connecteur série, un connecteur parallèle ou une baie d'extension) et qui permet au processeur de communiquer avec ce périphérique.

adresse mémoire — Emplacement spécifique où les données sont stockées temporairement dans la mémoire RAM.

AGP — Accelerated Graphics Port — Port graphique dédié allouant de la mémoire système à utiliser pour les tâches liées à la vidéo. Le port AGP permet d'obtenir une image vidéo de haute qualité avec des couleurs fidèles grâce à une interface très rapide entre le circuit vidéo et la mémoire de l'ordinateur.

AHCI — Advanced Host Controller Interface — Interface du contrôleur hôte d'un disque dur SATA qui permet au pilote de stockage d'activer des technologies telles que Native Command Queuing (NCQ) et l'enfichage à chaud.

ALS — Ambient Light Sensor — Fonctionnalité aidant à contrôler la luminosité d'affichage.

ASF — Alert Standards Format — Standard permettant de définir un mécanisme pour signaler les alertes matérielles et logicielles à une console de gestion. La norme ASF est conçue pour être indépendante des plates-formes et des systèmes d'exploitation.

autonomie de la batterie — Nombre de minutes ou d'heures durant lesquelles la batterie d'un ordinateur portable peut alimenter l'ordinateur.

B

baie de média — Logement qui prend en charge des périphériques, tels qu'un lecteur optique, une seconde batterie ou un module Travellite™ de Dell.

baie modulaire — Voir *baie de média*.

barre d'état système — La barre d'état système du bureau Windows contient des icônes permettant d'accéder rapidement aux programmes et aux fonctions de l'ordinateur, notamment à l'horloge, au contrôle du volume et à l'état de l'imprimante. Appelée également *Zone de notification*.

BD — Voir Blu-ray Disc.

BD-R — Les termes « Blu-ray Disc recordable » (Disque Blu-ray inscriptible) réfèrent à deux formats de disque optique permettant la gravure à l'aide d'un graveur de disque optique. Les disques BD-R ne peuvent être gravés qu'une seule fois.

BD-RE — Les disques BD-RE peuvent être effacés et regravés plusieurs fois.

BIOS — Basic Input/Output System — Programme (ou utilitaire) qui joue le rôle d'interface entre le matériel informatique et le système d'exploitation. Ne modifiez les paramètres de ce programme que si vous connaissez avec exactitude les effets de chacun d'eux sur l'ordinateur. Appelé également *programme de configuration du système*.

bit — Unité de donnée la plus petite pouvant être interprétée par l'ordinateur.

Blu-ray Disc — Le format **BD (Blu-ray Disc)** est un format de disque optique développé, en association, par la BDA (Blu-ray Disc Association). Les BD enregistrent et lisent la vidéo haute définition (HD) et stockent de grandes quantités de données : cinq fois la capacité de stockage d'un DVD. Les BD peuvent stocker jusqu'à 25 Go sur un disque monocouche et 50 Go sur un disque bi-couche.

bps — Bits per second (bits par seconde) — Unité standard de mesure de la vitesse de transmission de données.

BTU — British Thermal Unit (unité thermique britannique) — Mesure de sortie de chaleur.

bus — Passerelle pour les communications entre les composants de votre ordinateur.

bus local — Bus de données permettant une transmission rapide des données entre les périphériques et le processeur.

C

C — Celsius — Système de mesure des températures où 0 ° est le point de congélation et 100 ° le point d'ébullition de l'eau.

CA — courant alternatif — Forme d'électricité qui alimente votre ordinateur lorsque vous branchez le câble d'alimentation de l'adaptateur secteur sur une prise électrique.

capteur infrarouge — Port permettant de transférer des données entre l'ordinateur et des périphériques compatibles infrarouge sans utiliser de connexion câblée.

carnet — Document international des douanes qui facilite les importations temporaires dans les pays étrangers. Appelé également *passport de marchandises*.

carte à puce — Carte qui incorpore un microprocesseur et une puce mémoire. Les cartes à puce permettent d'identifier un utilisateur sur des ordinateurs équipés de telles cartes.

carte d'extension — Carte installée dans un logement d'extension sur la carte système de certains ordinateurs et qui permet d'augmenter les capacités de l'ordinateur. Il peut s'agir d'une carte vidéo, modem ou son.

carte ExpressCard — Carte d'E/S amovible conforme à la norme PCMCIA. Les cartes modem et les cartes réseau sont des cartes ExpressCard courantes. Les cartes ExpressCard prennent en charge les standards PCI Express et USB 2.0.

carte Mini — Petite carte conçue pour les périphériques intégrés, comme les cartes réseau de communication. La carte Mini est une fonctionnalité équivalente à une carte d'extension PCI standard.

carte PC — Carte d'E/S amovible conforme à la norme PCMCIA. Les cartes modem et les cartes réseau sont des cartes PC courantes.

carte PC étendue — Carte PC qui dépasse du logement de carte PC lorsqu'elle est installée.

carte réseau — Puce qui offre des fonctions réseau. Un ordinateur peut comprendre une carte réseau sur sa carte système ou il peut contenir une carte PC sur laquelle se trouve un adaptateur intégré. Une carte réseau est aussi appelée *NIC* (Network Interface Controller [contrôleur d'interface réseau]).

carte système — Carte à circuits imprimés principale de votre ordinateur. Appelée également *carte mère*.

CD amorçable — CD pouvant être utilisé pour démarrer votre ordinateur. Au cas où votre disque dur serait endommagé ou votre ordinateur infecté par un virus, assurez-vous d'avoir toujours à disposition un CD ou une disquette amorçable. Votre support *Drivers and Utilities* est un CD amorçable.

CD-R — CD Recordable — Version enregistrable d'un CD. Des données ne peuvent être enregistrées qu'une seule fois sur un CD enregistrable. Une fois enregistrées, les données ne peuvent être ni effacées ni écrasées.

CD-RW — CD ReWritable — Version réinscriptible d'un CD. Vous pouvez enregistrer des données sur un CD-RW, puis les effacer et les réécrire.

CMOS — Type de circuit électronique. Les ordinateurs utilisent une petite quantité de la mémoire CMOS alimentée par batterie pour mémoriser la date, l'heure et les options de configuration du système.

COA — Certificate of Authenticity (certificat d'authenticité) — Code alphanumérique Windows inscrit sur une étiquette sur votre ordinateur. Également appelé *Clé de produit* ou *ID produit*.

code de service express — Code numérique inscrit sur une étiquette sur votre ordinateur Dell™. Utilisez le code de service express lorsque vous contactez Dell pour obtenir une assistance technique. Le code de service express n'est pas nécessairement disponible dans tous les pays.

combinaison de touches — Commande nécessitant une pression simultanée sur plusieurs touches.

connecteur DIN — Connecteur rond à 6 broches conforme aux normes DIN (Deutsche Industrie-Norm), généralement utilisé pour connecter des connecteurs de câbles de souris ou de clavier PS/2.

connecteur parallèle — Port d'E/S souvent utilisé pour connecter une imprimante parallèle à l'ordinateur. Appelé également *port LPT*.

connecteur série — Port d'E/S souvent utilisé pour connecter des périphériques comme des appareils numériques portables ou des appareils photo numériques sur votre ordinateur.

Consumer IR — Port situé sur l'avant de l'ordinateur qui permet le contrôle de certaines applications par Dell Travel Remote dans certains systèmes. Dans d'autres systèmes, ce port permet de transférer des données entre l'ordinateur et des périphériques compatibles infrarouge sans utiliser de connexion câblée.

contrôleur — Puce qui contrôle le transfert de données entre le processeur et la mémoire ou entre le processeur et les périphériques.

contrôleur vidéo — Circuits de la carte vidéo ou de la carte système (sur les ordinateurs dotés d'un contrôleur vidéo intégré) qui fournissent, en association avec le moniteur, les fonctions vidéo de votre ordinateur.

CRIMM — Continuity Rambus In-line Memory Module — Module ne disposant pas de puces de mémoire et utilisé pour remplir les emplacements RIMM inutilisés.

curseur — Marqueur sur l'écran qui indique l'emplacement de la prochaine action du clavier, de la tablette tactile ou de la souris. Il s'agit généralement d'une ligne clignotante, d'un caractère de soulignement ou d'une petite flèche.

D

DEL — Light-Emitting Diode (diode électroluminescente) — Composant électronique émettant de la lumière pour indiquer l'état de l'ordinateur.

DIMM — Dual In-line Memory Module (module de mémoire à connexion double) — Carte à circuits imprimés, dotée de puces de mémoire, qui se connecte au module de mémoire sur la carte mère.

disque dur — Lecteur permettant de lire et d'écrire des données sur un disque dur. Les termes lecteur de disque dur et disque dur sont souvent utilisés indifféremment.

disquette amorçable — Disquette pouvant être utilisée pour démarrer votre ordinateur. Au cas où votre disque dur serait endommagé ou votre ordinateur infecté par un virus, assurez-vous d'avoir toujours à disposition un CD ou une disquette amorçable.

dissipateur de chaleur — Plaque en métal sur certains processeurs qui permet de dissiper la chaleur.

DMA — Direct Memory Access (accès direct à la mémoire) — Canal permettant à certains types de transferts de données entre la mémoire RAM et un périphérique d'éviter de passer par le processeur.

DMTF — Distributed Management Task Force — Consortium de compagnies représentant des fournisseurs de matériel et de logiciel développant des normes de gestion pour les environnements réseau, Internet, de bureau et d'entreprise distribués.

domaine — Groupe d'ordinateurs, de programmes et de périphériques sur un réseau administrés en tant qu'unité avec des règles et des procédures communes afin d'être utilisés par un groupe d'utilisateurs donné. Les utilisateurs doivent se connecter au domaine pour avoir accès aux ressources.

dossier — Terme utilisé pour décrire l'espace sur une disquette ou un disque dur sur lequel des fichiers sont organisés et regroupés. Les fichiers d'un dossier peuvent être affichés et classés de différentes façons, par exemple par ordre alphabétique, par date ou par taille.

double cœur — Technologie Intel® où deux unités informatiques physiques se trouvent au sein d'un seul processeur, augmentant ainsi la puissance de calcul et la capacité multitâche.

DRAM — Dynamic Random Access Memory (mémoire dynamique à accès aléatoire) — Mémoire qui stocke des informations dans les circuits intégrés contenant des condensateurs.

DSL — Digital Subscriber Line — Technologie offrant une connexion Internet constante et à haute vitesse par l'intermédiaire d'une ligne téléphonique analogique.

durée de vie d'une batterie — Nombre d'années durant lesquelles la batterie d'un ordinateur portable peut être rechargée.

DVD-R — DVD recordable (DVD enregistrable) — Version enregistrable d'un DVD. Des données ne peuvent être enregistrées qu'une seule fois sur un DVD enregistrable. Une fois enregistrées, les données ne peuvent être ni effacées ni écrasées.

DVD+RW — DVD réinscriptible — Version réinscriptible d'un DVD. Vous pouvez enregistrer des données sur un DVD+RW, puis les effacer et les réécrire. (La technologie DVD+RW diffère de la technologie DVD-RW.)

DVI — digital video interface (interface vidéo numérique) — Norme de transmission numérique entre un ordinateur et un écran vidéo numérique.

E

ECC — Error Checking and Correction (code de vérification et de correction d'erreur) — Type de mémoire qui inclut des circuits spéciaux pour tester l'exactitude des données lorsqu'elles passent par la mémoire.

ECP — Extended Capabilities Port — Connecteur parallèle permettant de transmettre des données de manière bidirectionnelle. Similaire à EPP, le port ECP utilise l'accès direct à la mémoire pour transférer des données et améliore généralement les performances.

éditeur de texte — Programme utilisé pour créer et modifier les fichiers contenant uniquement du texte ; par exemple, le Bloc-notes de Windows utilise un éditeur de texte. En général, les éditeurs de texte n'offrent pas les fonctions de renvoi à la ligne automatique ou de mise en forme (option permettant de souligner, de changer les polices, etc.).

EIDE — Enhanced Integrated Device Electronics (électronique de périphérique intégré améliorée) — Version améliorée de l'interface IDE pour les disques durs et les lecteurs de CD.

EMI — Electromagnetic Interference (interférence électromagnétique) — Interférences électriques causées par radiation électromagnétique.

ENERGY STAR® — Exigences de l'agence EPA (Environmental Protection Agency) permettant de diminuer la consommation globale d'électricité.

EPP — Enhanced Parallel Port — Connecteur parallèle permettant de transmettre des données de manière bidirectionnelle.

E/S — Entrée/Sortie — Opération ou périphérique entrant et extrayant des données de votre ordinateur. Les claviers et les imprimantes sont des périphériques d'E/S.

ESD — ElectroStatic Discharge (décharge électrostatique) — Brève décharge d'électricité statique. Ce type de décharge peut endommager les circuits intégrés du matériel informatique et de communication.

F

Fahrenheit — Système de mesure des températures où 32 ° correspond au point de congélation et 212 ° au point d'ébullition de l'eau.

FAI — Fournisseur d'accès Internet — Société qui vous permet d'accéder à son serveur hôte afin de vous connecter directement à Internet, d'envoyer et de recevoir des messages électroniques et d'accéder à des sites Web. Le fournisseur d'accès Internet (FAI) vous attribue un progiciel, un nom d'utilisateur et des numéros de téléphone d'accès contre un paiement.

FBD — fully-buffered DIMM — DIMM muni de puces DRAM DDR2 et d'une mémoire tampon avancée (Advanced Memory Buffer [AMB]) permettant d'accélérer la communication entre les puces SDRAM DDR2 et le système.

FCC — Federal Communications Commission (Commission fédérale des communications, aux États-Unis) — Bureau américain responsable de l'application de réglementations relatives aux communications qui évalue la quantité de radiations pouvant être émise par les ordinateurs et autres équipements électroniques.

fichier « Lisez-moi » — Fichier texte livré avec un logiciel ou du matériel. En général, les fichiers « Lisez-moi » fournissent des informations sur l'installation et décrivent les améliorations ou corrections apportées au produit qui n'ont pas encore été documentées.

formatage — Processus qui prépare un lecteur ou un disque pour le stockage des fichiers. Lorsqu'un lecteur ou disque est formaté, les informations existantes sur ce lecteur ou disque sont perdues.

FSB — Front Side Bus (bus frontal) — Canal de données et interface physique entre le processeur et la mémoire RAM.

FTP — File Transfer Protocol (protocole de transfert de fichiers) — Protocole Internet standard utilisé pour échanger des fichiers entre des ordinateurs connectés à Internet.

G

G — Gravité — Mesure de poids et de force.

GHz — Gigahertz — Unité de mesure de fréquence égale à un milliard de Hz ou à mille MHz. La vitesse des microprocesseurs, des bus et des interfaces des ordinateurs est généralement mesurée en GHz.

Go — Giga-octet — Unité de stockage de données égale à 1024 Mo (1 073 741 824 octets). Ce terme est souvent arrondi à 1 000 000 000 octets lorsqu'il fait référence à la capacité de stockage d'un disque dur.

GUI — Graphical User Interface (interface graphique utilisateur) — Logiciel interagissant avec l'utilisateur à l'aide de menus, de fenêtres et d'icônes. La plupart des programmes fonctionnant avec les systèmes d'exploitation Microsoft Windows ont des interfaces graphiques utilisateur.

H

HTTP — Hypertext Transfer Protocol — Protocole d'échange de fichiers entre des ordinateurs connectés à Internet.

Hyper-Threading — L'Hyper-Threading est une technologie Intel qui améliore les performances globales de l'ordinateur en permettant à un même processeur de fonctionner comme deux processeurs logiques, capables d'exécuter certaines tâches simultanément.

Hz — Hertz — Unité de mesure de fréquence égale à 1 cycle par seconde. La vitesse de fonctionnement des ordinateurs et des périphériques électroniques est souvent mesurée en kilohertz (kHz), mégahertz (MHz), gigahertz (GHz) ou térahertz (THz).

I

IC — circuit intégré — Semi-conducteur ou puce sur lesquels sont fabriqués des milliers ou des millions de minuscules composants électroniques destinés aux équipements informatiques, audio et vidéo.

IDE — Integrated Drive Electronics (électronique d'unité intégrée) — Interface pour les périphériques de stockage en masse dans laquelle le contrôleur est intégré à l'unité de disque dur ou au lecteur de CD.

IEEE 1394 — Institute of Electrical and Electronics Engineers, Inc. — Un bus série de haute performance utilisé pour connecter des périphériques compatibles avec IEEE 1394, tels que les appareils photo numériques et les lecteurs de DVD, à votre ordinateur.

intégré — Fait généralement référence aux composants physiquement situés sur la carte système de l'ordinateur. Synonyme d'*incorporé*.

IrDA — Infrared Data Association — Organisme en charge de la création de normes internationales pour les communications infrarouge.

IRQ — Interrupt Request (requête d'interruption) — Passerelle électronique associée à un périphérique spécifique et qui permet à ce dernier de communiquer avec le processeur. Une IRQ doit être attribuée à chaque périphérique. Bien que deux périphériques puissent partager la même affectation d'IRQ, ils ne peuvent pas fonctionner simultanément.

K

Kb — Kilobit — Unité de données égale à 1024 bits. Mesure de la capacité des circuits intégrés de mémoire.

kHz — Kilohertz — Unité de mesure de fréquence égale à 1000 Hz.

Ko — Kilo-octet — Unité de données égale à 1024 octets mais souvent considérée comme étant égale à 1000 octets.

L

LAN — Local Area Network (réseau local) — Réseau informatique couvrant une petite zone. Un réseau local est généralement limité à un seul bâtiment ou à plusieurs bâtiments avoisinants. Un LAN peut être connecté à un autre réseau local sur n'importe quelle distance par des lignes téléphoniques et des ondes radioélectriques pour constituer un réseau étendu (WAN, Wide Area Network).

LCD — liquid crystal display (affichage à cristaux liquides) — Technologie utilisée pour les écrans plats et ceux des ordinateurs portables.

lecteur de CD-RW — Lecteur qui peut lire les CD et écrire sur des disques réinscriptibles (CD-RW) et des disques enregistrables (CD-R). On peut écrire plusieurs fois sur des CD-RW, tandis que les CD-R ne permettent qu'une seule inscription.

lecteur de CD-RW/DVD — Lecteur, parfois appelé lecteur combiné, permettant de lire des CD et des DVD, ainsi que d'écrire sur des disques réinscriptibles (CD-RW) et des disques enregistrables (CD-R). On peut écrire plusieurs fois sur des CD-RW, tandis que les CD-R ne permettent qu'une seule inscription.

lecteur de DVD+RW — Lecteur permettant de lire les DVD et la plupart des supports CD et d'écrire sur des disques DVD+RW (DVD réinscriptibles).

lecteur d'empreintes digitales — Capteur, qui utilise les empreintes digitales comme moyen d'authentification de votre identité utilisateur, afin de sécuriser l'ordinateur.

lecteur optique — Lecteur qui utilise la technologie optique pour lire ou écrire des données sur des CD, des DVD ou des DVD+RW. Les lecteurs de CD, de DVD, de CD-RW et les lecteurs combinés de CD-RW/DVD sont des exemples de lecteurs optiques.

lecteur Zip — Lecteur de disquette à grande capacité développé par Iomega Corporation qui utilise des disquettes amovibles de 3,5 pouces appelées disquettes Zip. Les disquettes Zip sont légèrement plus grandes que les disquettes normales, à peu près deux fois plus épaisses et peuvent contenir jusqu'à 100 Mo de données.

lecture seule — Données et/ou fichiers que vous pouvez afficher, mais pas modifier ou supprimer. Un fichier peut être en lecture seule si :

- Il se trouve sur une disquette physiquement protégée en écriture, un CD ou un DVD.
- Il est situé sur un réseau dans un répertoire sur lequel l'administrateur système n'a affecté des droits qu'à certains individus.

logement d'extension — Connecteur de la carte système (sur certains ordinateurs) dans lequel vous insérez une carte d'extension pour la connecter au bus système.

logiciel antivirus — Programme spécialement conçu pour identifier, isoler et/ou supprimer des virus de votre ordinateur.

LPT — Line Print Terminal — Désignation d'une connexion parallèle à une imprimante ou à un autre périphérique parallèle.

M

Mb — Mégabit — Mesure de la capacité de la puce de mémoire égale à 1024 Kb.

Mb/s — Mégabits par seconde — 1 million de bits par seconde. Cette mesure est en règle générale utilisée pour les vitesses de transmission des réseaux et des modems.

mémoire — Zone de stockage de données temporaire dans l'ordinateur. Dans la mesure où les données en mémoire ne sont pas permanentes, il vous est recommandé d'enregistrer fréquemment vos fichiers lorsque vous travaillez ainsi qu'avant d'éteindre l'ordinateur. Un ordinateur peut avoir plusieurs formes de mémoire : la mémoire RAM, la mémoire ROM et la mémoire vidéo. Le terme mémoire est souvent synonyme de mémoire RAM.

mémoire cache — Mécanisme de stockage à grande vitesse spécifique. Il peut s'agir d'une section réservée de la mémoire principale ou d'un périphérique de stockage rapide indépendant. La mémoire cache permet d'améliorer l'efficacité de nombreuses opérations du microprocesseur.

mémoire cache L2 — Mémoire cache secondaire pouvant être externe au processeur ou intégrée à l'architecture de celui-ci.

mémoire cache L1 — Mémoire cache principale se trouvant dans le processeur.

mémoire vidéo — Mémoire composée de puces mémoire dédiées aux fonctions vidéo. La mémoire vidéo est en général plus rapide que la mémoire système. La quantité de mémoire vidéo installée a principalement des effets sur le nombre de couleurs qu'un programme peut afficher.

MHz — Mégahertz — Mesure de fréquence égale à 1 million de cycles par seconde. La vitesse des microprocesseurs, des bus et des interfaces d'ordinateurs est généralement mesurée en MHz.

Mini PCI — Norme d'intégration de périphériques mettant l'accent sur les communications (modems et cartes réseau). Une carte Mini PCI est une petite carte externe équivalente du point de vue fonctionnel à une carte PCI d'extension standard.

Mo — Méga-octet — Unité de stockage de données égale à 1 048 576 octets. 1 Mo est égal à 1024 Ko. Lorsque l'on fait référence à la capacité de stockage d'un disque dur, le terme est souvent arrondi à 1 000 000 octets.

mode de bureau étendu — Paramètre d'affichage permettant d'utiliser un second moniteur en tant qu'extension de votre écran. Appelé également *mode Double affichage*.

mode Double affichage — Paramètre d'affichage qui permet d'utiliser un second moniteur. Appelé également *mode de bureau étendu*.

mode graphique — Mode vidéo qui peut être défini par le nombre de pixels horizontaux x , le nombre de pixels verticaux y et le nombre de couleurs z . Les modes graphiques peuvent afficher un nombre illimité de formes et de polices.

mode Mise en veille prolongée — Mode de gestion de l'alimentation électrique qui enregistre le contenu de la mémoire dans un espace réservé du disque dur, puis arrête l'ordinateur. Quand vous redémarrez l'ordinateur, les informations de la mémoire qui ont été enregistrées sur le disque dur sont automatiquement restaurées.

mode Veille — Mode d'économie d'énergie qui arrête toutes les opérations inutiles de l'ordinateur pour économiser de l'énergie.

mode vidéo — Mode qui décrit la façon dont le texte et les graphiques sont affichés sur un moniteur. Les logiciels à affichage graphique, tels que les systèmes d'exploitation Windows, s'affichent en modes vidéo définis par le nombre de pixels horizontaux x , le nombre de pixels verticaux y et le nombre de couleurs z . Les logiciels à base de caractères, comme les éditeurs de texte, s'affichent en modes vidéo qui se définissent par le nombre de colonnes x et par le nombre de rangées y .

modem — Dispositif permettant à votre ordinateur de communiquer avec d'autres ordinateurs par l'intermédiaire de lignes téléphoniques analogiques. Il existe trois types de modems : externe, carte PC et interne. Généralement, vous utilisez un modem pour vous connecter à Internet et échanger des messages électroniques.

module de mémoire — Petite carte à circuits imprimés, contenant des puces de mémoire, qui se connecte à la carte système.

module de voyage — Périphérique en plastique conçu pour être inséré dans la baie modulaire de l'ordinateur portable pour réduire le poids de ce dernier.

Mo/s — Méga-octets par seconde — 1 million d'octets par seconde. Cette mesure est souvent utilisée pour les taux de transfert de données.

MP — Méga-pixel — Mesure de la résolution d'image utilisée pour les appareils photo numériques.

ms — milliseconde — Mesure de temps égale à un millième de seconde. Le temps d'accès des périphériques de stockage est souvent mesuré en ms.

N

NIC — Voir *carte réseau*.

ns — nanoseconde — Mesure de temps égale à un milliardième de seconde.

numéro de service — Étiquette de code-barres apposée sur l'ordinateur permettant d'identifier ce dernier lorsque vous accédez au support Dell à l'adresse support.dell.com ou lorsque vous appelez le service clientèle ou le support technique de Dell.

NVRAM — Nonvolatile Random Access Memory (mémoire rémanente à accès direct) — Type de mémoire qui conserve des données lors de la mise hors tension de l'ordinateur ou en cas de coupure d'alimentation électrique. La mémoire NVRAM permet de conserver les informations de configuration, comme la date, l'heure et d'autres options de configuration du système que vous pouvez définir.

O

octet — Unité de stockage de données de base utilisée par votre ordinateur. Un octet équivaut généralement à 8 bits.

onduleur — UPS, Uninterruptible Power Supply — Source d'alimentation de secours utilisée lorsque l'alimentation électrique est coupée ou descend à un niveau de tension inacceptable. Un onduleur permet à l'ordinateur de fonctionner pendant un temps limité en cas de panne d'électricité. Les onduleurs sont en général équipés d'un parasurtenseur et peuvent également offrir des régulations de tension. Les petits systèmes UPS proposent une alimentation par batterie de quelques minutes pour vous permettre d'éteindre l'ordinateur correctement.

P

Panneau de configuration — Utilitaire Windows permettant de modifier les paramètres du système d'exploitation et du matériel : les paramètres d'affichage, par exemple.

papier peint — Motif ou image d'arrière-plan du bureau Windows. Vous pouvez changer de papier peint en utilisant le panneau de configuration Windows. Vous pouvez également numériser votre photo préférée et en faire un papier peint.

parasurtenseur — Dispositif qui empêche les sautes de tension, pouvant survenir au cours d'orages, par exemple, de pénétrer dans l'ordinateur par l'intermédiaire de la prise secteur. Les parasurtenseurs ne protègent pas de la foudre ou des baisses de tension qui se produisent lorsque la tension descend à plus de 20 pour cent au-dessous du niveau normal de tension de ligne à courant alternatif.

Les connexions réseau ne peuvent pas être protégées par les parasurtenseurs. Vous devez toujours déconnecter le câble de réseau du connecteur réseau pendant les orages.

partition — Zone de stockage physique sur un disque dur affectée à une ou plusieurs zones de stockage logique appelées unités logiques. Chaque partition peut contenir plusieurs lecteurs logiques.

PCI — Peripheral Component Interconnect — Bus local prenant en charge les chemins de données de 32 et 64 octets et fournissant un chemin de données haute vitesse entre le processeur et les périphériques (vidéo, lecteurs réseaux).

PCI Express — Type d'interface PCI qui accélère le taux de transfert des données entre le processeur et ses périphériques. Avec PCI Express, le taux de transfert des données se situe entre 250 Mo/s et 4 Go/s. Si le jeu de puces PCI Express et le périphérique tournent à des vitesses différentes, ils fonctionnent à la vitesse la plus basse.

PCMCIA — Personal Computer Memory Card International Association — Organisme chargé d'établir des normes pour les cartes PC.

périphérique — Matériel, tel qu'un lecteur de disque, une imprimante ou un clavier, installé sur votre ordinateur ou connecté à celui-ci.

pilote — Logiciel permettant au système d'exploitation de contrôler un périphérique comme une imprimante. La plupart des périphériques ne fonctionnent pas correctement si le pilote approprié n'est pas installé sur l'ordinateur.

pilote de périphérique — Voir *pilote*.

PIO — Programmed Input/Output (Entrée/Sortie programmée) — Méthode de transfert des données entre deux périphériques utilisant le processeur comme partie du chemin de données.

pixel — Point unique sur un écran. Les pixels sont disposés en rangs et en colonnes pour créer une image. Une résolution vidéo, par exemple 800 sur 600, s'exprime en nombre de pixels en largeur sur le nombre de pixels en hauteur.

Plug-and-Play — Fonction permettant à l'ordinateur de configurer automatiquement les périphériques. La norme Plug-and-Play permet d'installer et de configurer automatiquement un périphérique et assure la compatibilité avec le matériel existant si le BIOS, le système d'exploitation et tous les périphériques sont compatibles Plug-and-Play.

POST — Power-On Self-Test (autotest de démarrage) — Programmes de diagnostic, chargés automatiquement par le BIOS, qui effectuent des tests de base sur la plupart des composants de l'ordinateur, comme la mémoire, les unités de disque dur et la vidéo. Si aucun problème n'est détecté lors de l'autotest de démarrage, l'ordinateur continue son démarrage.

processeur — Puce d'ordinateur qui interprète et exécute les instructions des programmes. Le microprocesseur est parfois appelé processeur ou unité centrale (UC).

programme de configuration — Programme utilisé pour installer et configurer le matériel et le logiciel. Le programme **setup.exe** ou **install.exe** est généralement livré avec la plupart des logiciels Windows. Il ne faut pas confondre *programme de configuration* et *programme de configuration du système*.

programme de configuration du système — Utilitaire qui joue le rôle d'interface entre le matériel informatique et le système d'exploitation. Le programme de configuration du système vous permet de configurer les options sélectionnables par l'utilisateur dans le BIOS, comme la date et l'heure ou le mot de passe système. Ne modifiez les paramètres de ce programme que si vous connaissez avec exactitude les effets de chacun des paramètres sur l'ordinateur.

protection en écriture — Caractéristique des fichiers ou supports ne pouvant pas être modifiés. Utilisez la protection en écriture lorsque vous voulez empêcher la modification ou la destruction des données. Pour protéger contre l'écriture une disquette de 3,5 pouces, faites glisser la languette de protection en écriture en position ouverte.

PS/2 — Personal System/2 — Type de connecteur permettant de relier un clavier, une souris ou un pavé numérique compatible PS/2.

PXE — Pre-boot execution Environment — Norme WfM (Wired for Management) permettant la configuration et le démarrage à distance d'ordinateurs en réseau sans système d'exploitation.

R

raccourci — Icône permettant d'accéder rapidement à un programme, fichier, dossier ou lecteur fréquemment utilisé. En créant un raccourci et en double-cliquant sur l'icône de raccourci placée sur votre bureau Windows, vous pouvez ouvrir le dossier ou le fichier correspondant sans avoir à le rechercher au préalable. Les raccourcis ne modifient pas l'emplacement des fichiers. Si vous supprimez un raccourci, le fichier original n'est pas affecté. Vous pouvez également renommer un raccourci.

RAID — Ensemble redondant de disques indépendants — Méthode assurant la redondance des données. Parmi les implémentations courantes de RAID : RAID 0, RAID 1, RAID 5, RAID 10 et RAID 50.

RAM — Random-Access Memory — Zone principale de stockage temporaire pour les instructions et les données des programmes. Toute information stockée dans la RAM est définitivement perdue lorsque vous éteignez l'ordinateur.

Réseau large bande mobile — (également appelé WWAN) Ensemble d'ordinateurs interconnectés qui communiquent entre eux via la technologie cellulaire sans fil. Offre un accès Internet disponible dans les mêmes régions que le service cellulaire. Votre ordinateur peut conserver une connexion réseau large bande mobile indépendamment de sa localisation physique tant que l'ordinateur reste dans une zone couverte par votre prestataire de service cellulaire.

résolution — Netteté et clarté d'une image produite par une imprimante ou affichée sur un moniteur. Plus la résolution est élevée, plus l'image est nette.

résolution vidéo — Voir *résolution*.

RFI — Radio Frequency Interference — Interférence générée à des fréquences radio caractéristiques, entre 10 kHz et 100 000 MHz. Les fréquences radio se trouvent à l'extrémité inférieure du spectre de fréquences électromagnétiques et sont plus susceptibles de présenter des perturbations que les radiations de plus haute fréquence, telles que les infrarouges et la lumière.

ROM — Read-Only Memory (mémoire morte) — Mémoire qui stocke des données et programmes que l'ordinateur ne peut pas supprimer ou dans laquelle il ne peut pas écrire. À la différence de la mémoire RAM, la mémoire ROM conserve son contenu même après l'arrêt de l'ordinateur. Certains programmes essentiels au fonctionnement de l'ordinateur se trouvent dans la mémoire morte.

RPM — Revolutions Per Minute (tours par minute) — Mesure le nombre de rotations effectuées par minute. La vitesse des disques durs est souvent mesurée en RPM.

RTC — Real Time Clock (horloge temps réel) — Horloge alimentée par pile, située sur la carte système, qui conserve la date et l'heure après l'arrêt de l'ordinateur.

RTCST — Real Time Clock Reset — Cavalier sur la carte système de certains ordinateurs pouvant souvent être utilisé pour résoudre les problèmes.

S

SAS — Serial Attached SCSI — Version plus rapide et en série d'une interface SCSI (par opposition à l'architecture parallèle SCSI d'origine).

SATA — Serial ATA (ATA série) — Version plus rapide et en série de l'interface ATA (IDE).

ScanDisk — Utilitaire Microsoft qui recherche les erreurs présentes dans les fichiers et les dossiers, ainsi que sur la surface du disque dur. ScanDisk s'exécute souvent lorsque vous redémarrez l'ordinateur après un blocage.

SCSI — small computer system interface (interface système petit ordinateur) — Interface haut débit qui sert à connecter des périphériques à l'ordinateur, tels qu'un disque dur, un lecteur de CD, une imprimante et un scanner. L'interface SCSI peut connecter plusieurs périphériques à l'aide d'un seul contrôleur. On accède à chaque périphérique à l'aide d'un numéro d'identification individuel du bus du contrôleur SCSI.

SDRAM — Synchronous Dynamic Random-Access Memory — Type de mémoire vive dynamique (DRAM) synchronisée avec la vitesse d'horloge optimale du processeur.

SDRAM DDR — SDRAM à double débit de données — Type de SDRAM doublant le cycle de données en rafale et améliorant les performances du système.

SDRAM DDR2 — SDRAM à double débit de données — Type de SDRAM DDR qui utilise une pré-extraction de 4 bits et d'autres modifications architecturales pour passer la vitesse de la mémoire à plus de 400 MHz.

segmentation des données — Technique de répartition des données sur plusieurs lecteurs de disque. La segmentation des données peut accélérer les opérations de récupération des données sur les disques. Les ordinateurs utilisant la segmentation des données permettent généralement à l'utilisateur de sélectionner la taille des unités de données ou la taille des segments.

séquence d'amorçage — Précise l'ordre des périphériques à partir desquels l'ordinateur tente de s'amorcer.

SIM — Subscriber Identity Module — Contient une puce qui crypte les transmissions voix et de données. Les cartes SIM peuvent être utilisées avec des téléphones ou des ordinateurs portables.

sortie TV S-vidéo — Connecteur permettant de relier des périphériques audio numériques ou un téléviseur à l'ordinateur.

S/PDIF — Sony/Philips Digital Interface — Format de fichier de transfert audio permettant de transférer des données audio entre deux fichiers sans conversion préalable au format analogique, ce qui pourrait dégrader la qualité du fichier.

station d'accueil — Voir APR.

Strike Zone™ — Zone renforcée de la base de la plate-forme qui offre une protection au disque dur en servant d'amortisseur en cas de choc résonnant ou de chute de l'ordinateur (allumé ou éteint).

SVGA — Super-Video Graphics Array — Norme utilisée pour les cartes et les contrôleurs vidéo. Les résolutions SVGA types sont de 800 sur 600 et 1024 sur 768.

Le nombre de couleurs et la résolution affichés par un programme dépendent des capacités du moniteur, du contrôleur vidéo et de ses pilotes, ainsi que de la quantité de mémoire vidéo installée dans l'ordinateur.

SXGA+ — Super-extended Graphics Array plus — Norme utilisée pour les cartes et les contrôleurs vidéo qui prend en charge les résolutions allant jusqu'à 1400 sur 1050.

SXGA — Super-extended Graphics Array — Norme utilisée pour les cartes et les contrôleurs vidéo qui prend en charge les résolutions allant jusqu'à 1280 sur 1024.

T

TAPI — Telephony Application Programming Interface — Permet aux programmes Microsoft Windows de fonctionner avec de nombreux périphériques de téléphonie (voix, données, télécopie et vidéo).

taux de rafraîchissement — Fréquence, mesurée en Hz, à laquelle les lignes horizontales de l'écran sont rechargées (on parle parfois aussi de *fréquence verticale*). Plus le taux de rafraîchissement est élevé, moins le scintillement vidéo est perceptible à l'œil nu.

technologie sans fil Bluetooth® — Norme technologique sans fil pour les périphériques de mise en réseau de courte portée (9 m [29 pieds]) permettant aux périphériques activés de se reconnaître automatiquement.

TPM — Trusted Platform Module — Fonction de sécurité matérielle qui, associée à un logiciel de sécurité, améliore la sécurité de l'ordinateur et du réseau en activant des fonctions telles que la protection des fichiers et des e-mails.

U

UAC (User Account Control) — Contrôle de compte d'utilisateur — Fonctionnalité de sécurité de Microsoft Windows® Vista™ qui, une fois activée, offre un niveau de sécurité supplémentaire entre les comptes d'utilisateur. Cette fonctionnalité permet également d'accéder aux paramètres du système d'exploitation.

UMA — Allocation de mémoire unifiée — Mémoire système allouée de manière dynamique à la vidéo.

USB — Universal Serial Bus — Interface matérielle pour les périphériques lents comme un clavier, une souris, une manette de jeu, un scanner, un jeu de haut-parleurs, une imprimante, des périphériques large bande (DSL et modems par câble), des périphériques d'imagerie ou de stockage compatibles USB. Les périphériques sont branchés directement à un support à 4 broches de votre ordinateur, ou à un concentrateur à plusieurs ports qui se raccorde à votre ordinateur. Les périphériques USB peuvent être connectés et déconnectés lorsque l'ordinateur est sous tension et peuvent également être connectés en guirlande.

UTP — Unshielded Twisted Pair (paire torsadée non blindée) — Type de câble utilisé dans la plupart des réseaux téléphoniques et dans certains réseaux informatiques. Les paires de câbles non blindés sont torsadées afin de les protéger contre les interférences électromagnétiques et sont utilisées à la place des câbles comportant une gaine métallique autour de chaque paire de fils.

UXGA — Ultra-extended Graphics Array — Norme utilisée pour les cartes et les contrôleurs vidéo qui prend en charge les résolutions allant jusqu'à 1600 sur 1200.

V

V — Volt — Unité de mesure de la puissance électrique ou de la force électromotrice. Un V est mesuré sur une résistance de 1 ohm lorsqu'elle est traversée par un courant de 1 ampère.

virus — Programme conçu pour nuire ou détruire les données stockées sur votre ordinateur. Un virus se déplace d'un ordinateur à un autre par l'intermédiaire d'une disquette infectée, d'un logiciel téléchargé à partir d'Internet ou de pièces jointes à des messages électroniques. Lorsque vous démarrez un programme infecté, le virus intégré démarre lui aussi.

Un type courant de virus est le virus d'amorçage, qui est stocké dans les secteurs d'amorçage d'une disquette. Si vous laissez la disquette dans le lecteur lorsque vous éteignez puis rallumez l'ordinateur, celui-ci est infecté lors de la lecture des secteurs d'amorçage de la disquette, à la recherche du système d'exploitation. Si l'ordinateur est infecté, le virus d'amorçage peut se reproduire sur toutes les disquettes lues ou écrites sur cet ordinateur jusqu'à son éradication.

vitesse de bus — Vitesse, en MHz, qui indique la rapidité avec laquelle un bus peut transférer des informations.

vitesse d'horloge — Vitesse, en MHz, qui indique la rapidité avec laquelle les composants de l'ordinateur connectés au bus système fonctionnent.

W

W — Watt — Mesure du courant électrique. Un watt est 1 ampère de courant dont le débit est de 1 volt.

Wh — Wattheure — Unité de mesure utilisée couramment pour indiquer la capacité approximative d'une batterie. Par exemple, une batterie de 66 Wh peut fournir 66 W de courant pendant 1 heure ou 33 W pendant 2 heures.

WLAN — Réseau local sans fil. Ensemble d'ordinateurs interconnectés qui communiquent entre eux par les ondes aériennes et qui utilisent des points d'accès ou des routeurs sans fil pour fournir un accès Internet.

WPAN — Réseau personnel sans fil. Réseau informatique utilisé pour la communication entre différents périphériques (et notamment les téléphones et les Assistants numériques personnels) situés à proximité d'une personne.

WWAN — Réseau étendu sans fil. Réseau de données haut débit sans fil utilisant la technologie cellulaire et couvrant une zone géographique plus grande que celle couverte par le WLAN. Également appelé réseau large bande mobile.

WXGA — Wide-aspect extended graphics array — Norme utilisée pour les cartes et les contrôleurs vidéo qui prend en charge les résolutions allant jusqu'à 1280 sur 800.

X

XGA — Extended Graphics Array — Norme utilisée pour les cartes et les contrôleurs vidéo qui prend en charge les résolutions allant jusqu'à 1024 sur 768.

Z

ZIF — Zero Insertion Force — Type de connecteur ou de support permettant l'installation ou le retrait d'une puce sans forcer sur la puce ou le support.

Zip — Format courant de compression des données. Les fichiers compressés à l'aide du format Zip s'appellent des fichiers Zip et disposent généralement d'une extension de nom de fichier **.zip**. Une sorte de fichier Zip spéciale est le fichier auto-décompressible avec une extension de nom de fichier **.exe**. Vous pouvez dézipper un fichier auto-décompressible en double-cliquant dessus.

Index

A

affichage
 basculement de l'image vidéo, 43

Aide de QuickSet, 17

alimentation
 filtres de ligne, 37
 parasurtenseurs, 37
 périphériques de protection, 37
 problèmes, 127
 UPS, 37

alimentation sans interruption.
 Voir *UPS*

Assistant Transfert de fichiers et
 de paramètres Windows, 35

Assistants
 Assistant Compatibilité des
 programmes, 123

assistants
 Transfert de fichiers et de
 paramètres Windows, 35

audio numérique S/PDIF
 activation, 77

audio. Voir *son*

B

barre des tâches
 icône QuickSet, 175

barres d'outils
 réglage de la taille, 175

batterie
 chargement, 50
 indicateur de charge, 47
 jauge, 47
 performances, 45
 retrait, 50
 stockage, 51
 vérification de la charge, 46

BD. Reportez-vous à la rubrique
 Blu-ray Disc

Blu-ray Disc, 56-57, 59, 109

bouton d'alimentation
 description, 21

boutons de commande
 multimédia
 bouton Dell MediaDirect, 61
 description, 23

boutons de la tablette tactile
 description, 23

C

cache de charnière
 retrait, 151

cache du module de mémoire
 description, 32

- caches
 - cartes ExpressCard, 80, 83
 - retrait, 81, 85
 - caractéristiques, 187
 - carnet, 178
 - carte dotée de la technologie sans fil Bluetooth
 - installation, 172
 - voyant d'état de l'appareil, 23
 - carte mémoire, 83
 - caches, 85
 - installation, 84
 - lecteur, 27
 - retrait, 85
 - types, 83
 - Carte Mini
 - installation, 161
 - Cartes ExpressCard, 79
 - caches, 80, 83
 - cartes ExpressCard
 - caches, 81
 - installation, 80
 - retrait, 81
 - casque Dolby, configuration, 77
 - CD
 - à propos de, 56
 - problèmes de lecteur, 110
 - problèmes de lecteur de CD-RW, 110
 - clavier
 - pavé numérique, 39
 - problèmes, 120
 - raccourcis, 39
 - retrait, 152
 - configuration du contrôleur vidéo
 - identification du contrôleur installé, 19
 - connecteur de sortie TV S-vidéo
 - description, 29
 - connecteur IEEE 1394
 - description, 28
 - problèmes, 120
 - connecteur modem
 - description, 29
 - connecteur réseau
 - description, 28
 - connecteur USB
 - description, 29
 - Connexion
 - Réseau large bande mobile, 93
 - connexion
 - périphérique audio, 62
 - téléviseur, 62
 - connexion Internet
 - à propos de, 33
 - configuration, 34
 - options, 33
 - consignes de sécurité, 14
 - contacter Dell, 185

contrat de licence pour
utilisateur final, 14

contrôleur vidéo
détermination de la
configuration, 19

copie de CD
conseils pratiques, 59
généralités, 56
instructions, 56

copie de DVD
conseils pratiques, 59
généralités, 56
instructions, 56

D

Dell
contacter, 185

Dell Diagnostics
à propos de, 101
démarrage à partir du disque
dur, 102
démarrage à partir du support
Drivers and Utilities, 103

Dell MediaDirect
à propos de, 24
problèmes, 123

DellConnect, 180

dépannage
Dell Diagnostics, 101
Dépanneur des conflits
matériels, 138
restaurer l'ordinateur à un état de
fonctionnement
antérieur, 138-140

Dépanneur des conflits
matériels, 138

diagnostics
Dell, 101

disque dur
description, 25, 32
problèmes, 111
remplacement, 146
retour à Dell, 149

documentation
contrat de licence pour utilisateur
final, 14
en ligne, 15
ergonomie, 14
garantie, 14
Guide d'information sur le
produit, 14
réglementation, 14
sécurité, 14

DVD
à propos de, 56
problèmes de lecteur, 110

E

- écran
 - description, 21
 - réglage de la luminosité, 43
 - réglage de la taille des barres d'outils, 175
 - réglage de la taille des icônes, 175
 - résolution, 44

écran. Voir *affichage*

- emplacement pour câble de sécurité
 - description, 25

- étiquettes
 - Microsoft Windows, 14
 - numéro de service, 14

F

FCM. Voir *Module de cache Flash*

G

- gestion de l'alimentation
 - QuickSet, 175
 - réglage des paramètres, 175
- Guide d'information sur le produit, 14

H

- haut-parleurs
 - description, 32
 - problèmes, 130
 - volume, 130

I

- icônes
 - réglage de la taille, 175
- imprimante
 - câble, 36
 - configuration, 35
 - connexion, 35
 - problèmes, 128
 - USB, 36
- incompatibilités logicielles et matérielles, 138
- informations relatives à l'ergonomie, 14
- informations relatives à la garantie, 14
- informations sur les réglementations, 14
- installation, 162

L

- Large bande mobile
 - connexions réseau, 93
 - Voir aussi *Commutateur sans fil*
- large bande mobile
 - problèmes, 126
- lecteur de carte mémoire, 83
- lecteur de carte mémoire 8 en 1, 83
- lecteurs
 - problèmes, 109
 - Voir aussi *disque dur*
 - Voir aussi *lecteur optique*
- logement de carte ExpressCard
 - description, 25
- logiciel
 - problèmes, 124
- logiciel espion, 112, 124
- logiciels
 - problèmes, 123
- loquet de fermeture du périphérique
 - description, 32
- luminosité
 - réglage, 43

M

- manette/boutons de la tablette tactile
 - description, 23
- matériel
 - Dell Diagnostics, 101
- mémoire
 - DIMM A, 156
 - DIMM B, 157
 - installation, 155
 - retrait, 156
- messages
 - erreur, 113
- messages d'erreur, 113
- Module d'identité d'abonné, 160
- Module de cache Flash, 170
- moniteur. Voir *affichage*

N

- nettoyage
 - clavier, 198
 - écran, 198
 - souris, 199
 - supports, 200
 - tablette tactile, 199
- numéro de service, 14
- numéros de téléphone, 185

O

- onduleurs, 37
- ordinateur
 - blocage, 122
 - blocages, 123
 - caractéristiques, 187
 - faibles performances, 112, 124
 - ne répond plus, 122
 - restaurer à un état de fonctionnement, 139-140
- ordinateur perdu, 99
- ordinateur volé, 99

P

- pavé
 - numérique, 39
- périphérique audio
 - activation, 77
 - connexion, 62
- pile
 - remplacement de la pile bouton, 173
- pile bouton
 - remplacement, 173
- pilotes
 - à propos de, 134
 - identification, 135
 - réinstallation, 135
- problème
 - scanner, 129

problèmes

- alimentation, 127
- blocage de l'ordinateur, 122
- blocages, 122
- blocages de l'ordinateur, 123
- blocages répétés de l'ordinateur, 122
- clavier, 120
- compatibilité des programmes et de Windows, 123
- conditions du voyant d'alimentation, 127
- connecteur IEEE 1394, 120
- Dell Diagnostics, 101
- Dell MediaDirect, 123
- disque dur, 111
- écran bleu, 123
- faibles performances de l'ordinateur, 112, 124
- haut-parleurs, 130
- imprimante, 128
- l'ordinateur ne répond plus, 122
- lecteur de CD, 110
- lecteur de CD-RW, 110
- lecteur de DVD, 110
- lecteurs, 109
- logiciel, 122, 124
- logiciel espion, 112, 124
- logiciels, 123
- messages d'erreur, 113
- non démarrage de l'ordinateur, 122
- réseau, 126

- restaurer l'ordinateur à un état de fonctionnement antérieur, 139-140
- restaurer le système d'exploitation à un état antérieur, 138
- son et haut-parleurs, 130
- vidéo et moniteur

programme de configuration du système

- affichage, 196
- écrans, 196
- options fréquemment utilisées, 196

Q

QuickSet, 175

R

RAM. Voir *mémoire*

réinstallation
Windows Vista, 139

réseau

- installation d'une carte Mini WLAN, 161
- large bande mobile (WWAN), 126
- problèmes, 126
- QuickSet, 175

résolution
réglage, 44

Restauration des pilotes de périphériques, 135

Restauration du système, 138-140

restauration du système, 140

S

sans fil
marche/arrêt, 175

scanner
problèmes, 129

séquence d'amorçage, 196

SIM. Voir *module d'identité d'abonné*

site de support de Dell, 15

site Web de support, 15

son
problèmes, 130
volume, 130

support
contacter Dell, 185

Support Drivers and Utilities, 13

support Drivers and Utilities
à propos de, 136
Dell Diagnostics, 101

supports
lecture, 53

système d'exploitation
réinstallation de Windows Vista, 139

T

- tablette tactile, 41
 - nettoyage, 199
 - personnalisation, 42
- téléviseur
 - connexion, 62
- transfert d'infor, 35
- transfert d'informations à un nouvel ordinateur, 35

V

- Vérifier disque, 111
- vidéo
 - problèmes, 132
- volume
 - réglage, 130
- voyager avec l'ordinateur
 - avion, 178
 - conseils, 178
 - emballage, 177
 - étiquette d'identification, 177
- voyant d'alimentation
 - conditions, 127
- voyants d'état de l'appareil
 - description, 22
- voyants d'état du clavier
 - description, 24

W

- Windows
 - Restauration des pilotes de périphériques, 135
- Windows Vista
 - Assistant Compatibilité des programmes, 123
 - Assistant Transfert de fichiers et de paramètres Windows, 35
 - réinstallation, 139
 - Restauration du système, 138-140
 - restauration du système, 140
- WLAN, 162
 - installation d'une carte Mini, 161
- WPAN
 - installation, 169
- WWAN
 - installation, 165
 - Voir *Large bande mobile*