



# Ja a môj Dell



-  **POZNÁMKA:** POZNÁMKA uvádza dôležité informácie, ktoré umožňujú lepšie využitie počítača.
-  **VAROVANIE:** VAROVANIE uvádza možné poškodenie hardvéru alebo stratu údajov, ak sa nebudete riadiť pokynmi.
-  **VÝSTRAHA:** VÝSTRAHA označuje možné poškodenie majetku, osobné zranenie alebo smrť.

**Copyright © 2015 Dell Inc. Všetky práva vyhradené.** Tento produkt je chránený medzinárodnými zákonmi a zákonmi USA na ochranu autorských práv a ochranu duševného vlastníctva. Dell™ a logo Dell sú ochrannými známkami spoločnosti Dell Inc. v Spojených štátoch a ďalších jurisdikciách. Všetky ostatné známky a názvy tu uvedené sú ochrannými známkami ich príslušných spoločností.

# Obsah

<b>Inštalácia počítača</b>	<b>11</b>
Pripojenie k internetu	11
Pripojenie k internetu pomocou LAN	11
Pripojenie k internetu pomocou WLAN	11
Pripojenie k internetu pomocou WWAN	12
Nastavenie zvuku	13
Konfigurácia zvuku 5.1/7.1	14
Pripojenie reproduktorov typu 5.1	15
Pripojenie reproduktorov typu 7.1	16
Nastavenie tlačiarne	17
Nastavenie webovej kamery	18
Integrovaná webová kamera	18
Externá webová kamera	18
Nastavenie funkcie Bluetooth	18
Nastavenie 3D kamery Intel RealSense	18
<b>Informácie o počítači</b>	<b>19</b>
Napájací adaptér	19
Batéria	20
Gombíková batéria	20
Dotyková podložka	21
Displej	21
Dotyková obrazovka	21
3D	21

<b>Kamera</b>	<b>22</b>
Webkamera	22
3D Kamera	22
3D kamera Intel RealSense	22
Bezdrôtová obrazovka	22
<b>Klávesnica</b>	<b>23</b>
Fyzická klávesnica	23
Podsvietenie klávesnice	24
Klávesnica na obrazovke	24
Typy pripojenia klávesnice	24
Káblové pripojenie	24
Bezdrôtové pripojenie	24
<b>Servisný štítok a kód expresného servisu</b>	<b>25</b>
Umiestnenie štítku na vašom počítači	25
Internetová stránka podpory Dell	25
Program BIOS	25
<b>Ukladacie zariadenie</b>	<b>26</b>
Interné ukladacie zariadenia	26
Vymeniteľné ukladacie zariadenia	26
Optické jednotky a disky	26
Pamäťové karty	27
<b>Pamäťový modul</b>	<b>29</b>
<b>Systémová doska</b>	<b>30</b>
<b>Čipová súprava</b>	<b>30</b>
<b>Procesor</b>	<b>30</b>
<b>Ventilátor počítača</b>	<b>31</b>
<b>Teplovodivá pasta</b>	<b>32</b>
<b>Grafická karta</b>	<b>32</b>

<b>Televízne karty</b>	<b>33</b>
Interné	33
Externé	33
<b>Reproduktory</b>	<b>34</b>
Zvuk 2.1	34
Zvuk 5.1	34
Zvuk 7.1	34
<b>Webová kamera</b>	<b>35</b>
<b>Sieť</b>	<b>35</b>
Local Area Network (Miestna sieť) (LAN)	35
Wireless Local Area Network (Bezdrôtová miestna sieť) (WLAN)	35
Wireless Wide Area Network (Bezdrôtová rozsiahla sieť) (WWAN)	35
Wireless Personal Area Network (Bezdrôtová osobná sieť) (WPAN)	35
Modem	36
Router	36
Radič sieťového rozhrania (NIC)	36
Adaptér Wireless Local-Area Network (WLAN)	36
Adaptér Wireless Wide Area Network (WWAN)	37
Bluetooth	37
Near-Field Communication	37
<b>Používanie počítača</b>	<b>38</b>
<b>Nabíjanie batérie</b>	<b>38</b>
<b>Používanie klávesnice</b>	<b>38</b>
Klávesové skratky	38
Klávesové skratky — Windows 8.1/Windows RT	41
Prispôsobenie klávesnice	42
Používanie číselnej klávesnice na laptoppe	43

<b>Používanie dotykového panela</b>	<b>44</b>
Gestá na dotykovom paneli	44
Posúvanie	44
Zoom	46
Otočenie	46
Rýchly pohyb	47
Rýchle spustenie	47
<b>Používanie dotykovej obrazovky</b>	<b>47</b>
Gestá dotykovej obrazovky	48
Zoom	48
Zotrvať	48
Rýchly pohyb	49
Otočenie	49
Posúvanie	49
<b>Používanie funkcie Bluetooth</b>	<b>50</b>
Párovanie zariadenia Bluetooth s počítačom alebo tabletom	50
<b>Používanie webovej kamery</b>	<b>51</b>
Zaznamenanie fotografie	52
Nahrávanie videa	52
Výber kamery a mikrofónu	52
<b>Porty a konektory</b>	<b>53</b>
<b>Zvuk</b>	<b>53</b>
Typy zvukových portov	53
USB	54
Porty USB	55
<b>eSATA</b>	<b>56</b>
<b>Visual Graphics Array (Vizuálne grafické pole - VGA)</b>	<b>56</b>

<b>Digital Visual Interface (Digitálne vizuálne rozhranie - DVI)</b>	<b>57</b>
<b>DisplayPort</b>	<b>57</b>
Mini DisplayPort	57
Výhody portu DisplayPort	57
<b>HDMI</b>	<b>58</b>
Výhody HDMI	58
Mini HDMI	58
Micro HDMI	58
<b>S/PDIF</b>	<b>58</b>
<b>Softvér a aplikácie</b>	<b>59</b>
<b>Absolute</b>	<b>59</b>
Získanie pomoci od spoločnosti Absolute	59
<b>My Dell Downloads (Moje prevzaté súbory Dell)</b>	<b>59</b>
<b>Dell SupportAssist</b>	<b>60</b>
Prevzatie nástroja Dell SupportAssist	60
Prístup k nástroju SupportAssist	60
PC Checkup (Kontrola PC)	61
<b>Solution Station</b>	<b>61</b>
Ponuky Solution Station	62
<b>Quickset</b>	<b>63</b>
Inštalácia aplikácie Quickset	63
<b>NVIDIA 3D aplikácie</b>	<b>63</b>
Hranie hier v 3D	63
Klávesové skratky	64
<b>DellConnect</b>	<b>65</b>

<b>Obnovenie operačného systému</b>	<b>66</b>
<b>Možnosti obnovenia systému</b>	<b>66</b>
<b>Zálohovanie a obnovenie Dell</b>	<b>67</b>
Dell Backup and Recovery basic (základná verzia)	67
Prístup k Dell Backup and Recovery	67
Vytvorenie diskov na preinštalovanie systému	68
Obnovenie vášho počítača	68
Dell Backup and Recovery premium (prémiová verzia)	68
Prechod na prémiovú verziu Dell Backup and Recovery Premium	68
Obnovenie údajov z úplného zálohovania systému	68
Obnova špecifických súborov alebo priečinkov z úplného zálohovania systému	69
Obnova špecifických súborov alebo priečinkov zo zálohovania súborov & a priečinkov	69
Vytvorenie zálohovania celého systému	69
<b>Dell Factory Image Restore</b>	<b>70</b>
Prístup k nástroju Dell Factory Image Restore	70
Spustenie nástroja Dell Factory Image Restore	71
<b>Obnovenie systému</b>	<b>72</b>
Windows 10	72
Použitie obnovenia systému	72
Odvolanie posledného obnovenia systému	72
Windows 8.1	73
Použitie obnovenia systému	73
Odvolanie posledného obnovenia systému	73
Windows 7	73
Použitie obnovenia systému	73
Odvolanie posledného obnovenia systému	74



<b>Disk s operačným systémom</b>	<b>74</b>
Preinštalovanie operačného systému pomocou disku s operačným systémom	74
Nosiče na obnovenie systému	75
Obnovenie počítača pomocou nosiča na preinštalovanie systému	75
<b>Riešenie problémov</b>	<b>76</b>
<b>Základné kroky pri riešení problémov</b>	<b>76</b>
<b>Diagnostika</b>	<b>76</b>
Hodnotenie systému pred zavedením	76
Spustenie PSA	76
Pokročilé PSA	77
LCD BIST	78
Spustenie LCD BIST	78
Spustenie ePSA	79
Zvukové kódy	80
<b>BIOS</b>	<b>81</b>
<b>Zmena nastavení BIOS</b>	<b>81</b>
<b>Otvorenie programu nastavenia systému BIOS</b>	<b>81</b>
<b>Vynulovanie hesla pre BIOS</b>	<b>82</b>
Vyberte batériu CMOS	82
Použite prepojku systémovej dosky	82
<b>Zmena zavádzacej postupnosti</b>	<b>83</b>
Používanie ponuky zavádzania	83
Používanie programu BIOS	83

<b>Získavanie pomoci a kontaktovanie spoločnosti Dell</b>	<b>84</b>
Získanie pomoci	84
Kontaktovanie spoločnosti Dell	85
<b>Referenčné materiály</b>	<b>86</b>
Údržba počítača	86
Správa napájania	86
Konfigurácia nastavení napájania	87
Konfigurácia správy tlačidla napájania	88
Zlepšenie životnosti batérie	88
Režim dlhej životnosti Dell longevity	89
Režim stolného počítača Dell Desktop	90
Tipy pre migráciu	90
Migrácia z jedného operačného systému Windows na novší operačný systém Windows	90
Ergonomické pokyny	91
Dell a životné prostredie	92
Zásady súladu s predpismi	94
Kontaktné údaje na webové stránky súladu s predpismi	94
Ďalšie informácie o dodržiavaní predpisov	94

# Inštalácia počítača

---

Postup inštalácie sa líši v závislosti od vášho počítača. Pokyny k inštalácii vášho počítača alebo tabletu nájdete v *Stručnej úvodnej príručke* dodanej k vášmu počítaču alebo na adrese **www.dell.com/support**.

## Pripojenie k internetu

Váš počítač môžete pripojiť k internetu pomocou kábla, DSL, telefonického pripojenia alebo pripojenia WWAN. Môžete tiež nainštalovať káblový alebo bezdrôtový router a zdieľať káblové alebo DSL pripojenie k internetu s viacerými zariadeniami. Niektoré káblové a DSL modemy majú aj vstavané bezdrôtové routery.

 **POZNÁMKA:** Pred pripojením vášho počítača k internetu pomocou kábla alebo DSL modemu sa ubezpečte, že váš širokopásmový modem a router sú konfigurované. Ohľadom informácií o nastavení modemu a routera kontaktujte vášho poskytovateľa internetových služieb.



## Pripojenie k internetu pomocou LAN

1. Pripojte kábel Ethernet k modemu alebo routeru a k vášmu počítaču.
2. Skontrolujte svetelné indikátory aktivity na modeme alebo routeri a na vašom počítači.  
 **POZNÁMKA:** Niektoré počítače nemusia mať kontrolky aktivity.
3. Otvorte internetový prehliadač a skontrolujte pripojenie k internetu.

## Pripojenie k internetu pomocou WLAN

 **POZNÁMKA:** Uistite sa, že je v počítači povolené pripojenie Wi-Fi. Ďalšie informácie o povolení bezdrôtového pripojenia v počítači nájdete v *Stručnej úvodnej príručke* dodanej k počítaču alebo na adrese **www.dell.com/support**.

## Windows 10

1. V ponuke oznámení kliknite alebo ťuknite na ikonu bezdrôtovej siete .  
 **POZNÁMKA:** V systéme Windows 8.1/Windows RT kliknite alebo ťuknite na položku **Nastavenia** v bočnom paneli kľúčových tlačidiel a kliknite alebo ťuknite na položku .
2. Kliknite alebo ťuknite na sieť, ku ktorej sa chcete pripojiť.
3. Kliknite alebo ťuknite na tlačidlo **Pripojiť**.

-  **POZNÁMKA:** V prípade výzvy zadajte heslo pre prístup do siete. Heslo pre prístup do siete ste pravdepodobne zadali pri nastavovaní smerovača, prípadne smerovač môže mať predvolené heslo pre prístup do siete. Podrobné informácie vám poskytne výrobca smerovača.

4. Zapnite/vypnite zdieľanie súborov (voliteľné).

### Windows 8.1

1. Na bočnej lište kľúčových tlačidiel kliknite alebo ťuknite na možnosť **Nastavenia** a kliknite alebo ťuknite na možnosť .
2. Kliknite na sieť, ku ktorej sa chcete pripojiť.
3. Kliknite na tlačidlo **Pripojiť**.
4. V prípade výzvy zadajte heslo pre prístup do siete.

-  **POZNÁMKA:** Kľúč pre prístup do siete ste pravdepodobne zadali pri nastavovaní smerovača, prípadne smerovač môže mať predvolený kľúč pre prístup do siete. Podrobné informácie vám poskytne výrobca smerovača.

5. Zapnite/vypnite zdieľanie súborov (voliteľné).

### Windows 7

1. V oblasti oznámení kliknite na položku .
2. Kliknite na sieť, ku ktorej sa chcete pripojiť.
3. Kliknite na tlačidlo **Pripojiť**.
4. V prípade výzvy zadajte heslo pre prístup do siete.

-  **POZNÁMKA:** Kľúč pre prístup do siete ste pravdepodobne zadali pri nastavovaní smerovača, prípadne smerovač môže mať predvolený kľúč pre prístup do siete. Podrobné informácie vám poskytne výrobca smerovača.

5. Zapnite/vypnite zdieľanie súborov (voliteľné).

### Pripojenie k internetu pomocou WWAN

Pripojenie typu WWAN nevyžaduje modem alebo router na pripojenie laptopu alebo tabletu k internetu. Karta WWAN vo vašom počítači sa pripája priamo k sieti poskytovateľa služieb ako mobilný telefón.

Ak ste si kúpili tablet so zmluvou o sieťových službách, je možné, že internet je už aktivovaný.

-  **POZNÁMKA:** Uistite sa, že je v počítači povolené pripojenie Wi-Fi. Ďalšie informácie o povolení bezdrôtového pripojenia v počítači nájdete v *Stručnej úvodnej príručke* na adrese **[www.dell.com/support](http://www.dell.com/support)**.

## Windows 10

1. Kliknite alebo ťuknite na ikonu bezdrôtovej komunikácie v ponuke oznámení.
2. Kliknite alebo ťuknite na názov svojej mobilnej širokopásmovej siete.
3. Kliknite alebo ťuknite na tlačidlo **Pripojiť**.
4. Na výzvu zadajte názov prístupového bodu (APN) alebo PIN, používateľské meno a heslo.

## Windows 8.1/Windows RT

1. Na bočnej lište kľúčových tlačidiel kliknite alebo ťuknite na možnosť **Nastavenia**.
2. Kliknite alebo ťuknite na možnosť .
3. Kliknite alebo ťuknite na sieť, ku ktorej sa chcete pripojiť.
4. Kliknite alebo ťuknite na tlačidlo **Pripojiť**.
5. Na výzvu zadajte názov prístupového bodu (APN) alebo PIN, používateľské meno a heslo.

## Windows 7

1. Kliknite na tlačidlo **Štart** , do vyhľadávacieho políčka zadajte výraz `Mobile Broadband Utility` a stlačte tlačidlo **Enter**.
2. V okne Mobile Broadband Utility (Mobilná širokopásmová pomôcka) kliknite na tlačidlo **Pripojiť**.
3. Na výzvu zadajte názov prístupového bodu (APN) alebo PIN, používateľské meno a heslo.

## Nastavenie zvuku

Laptopy a tablety Dell majú vstavané reproduktory, ktoré podporujú 2-kanálový zvuk. Ak chcete použiť vstavané reproduktory, spustíte prehrávanie média a nastavíte hlasitosť na požadovanú úroveň.

Počítače a tablety Dell tiež podporujú 3,5 mm zvukový port, ktorý umožňuje pripojenie externých reproduktorov. V prípade, že nastavujete dvojkanálové audio, pripojte reproduktory do 3,5 mm konektora pre slúchadlá alebo zvukového portu.

Stolné počítače Dell môžu podporovať zvuk typu 5.1/7.1. Ak nastavujete zvuk typu 5.1/7.1, pre čo najlepší výstup zvuku musíte pripojiť reproduktory k príslušným portom.

 **POZNÁMKA:** Ďalšie informácie o portoch dostupných na vašom počítači alebo tablete nájdete v časti *Technické parametre* na adrese [www.dell.com/support](http://www.dell.com/support).

 **POZNÁMKA:** Aby boli výsledky čo najlepšie, umiestnite reproduktory podľa špecifikácií v dokumentoch dodaných k reproduktorom.

 **POZNÁMKA:** Na počítačoch s diskretnou zvukovou kartou pripojte reproduktory ku konektorom na karte.

## Konfigurácia zvuku 5.1/7.1

Konfigurujte počítač tak, aby poskytoval viackanálový zvukový výstup.

### Windows 8.1/10

1. Do vyhľadávacieho okna zadajte výraz „Zvuk“.

 **POZNÁMKA:** V systéme Windows 10 kliknutím alebo ťuknutím na ikonu vyhľadávania otvorte vyhľadávacie políčko. V systéme Windows 8.1 otvorením klúčového tlačidla Vyhľadávanie otvorte vyhľadávacie políčko.

2. Kliknite alebo ťuknite na možnosť **Spravovať zvukové zariadenia**.



3. Pod záložkou **Prehrávanie** kliknite alebo ťuknite na možnosť **Reproduktory alebo slúchadlá**.

4. Kliknite alebo ťuknite na možnosť **Konfigurovať** a kliknite alebo ťuknite na možnosť **Test**.

Z každého reproduktoru by ste mali počuť tón.

5. Kliknite alebo ťuknite na tlačidlo **Ďalej** a postupujte podľa pokynov na obrazovke.

### Windows 7

1. Kliknite na tlačidlo **Štart** , do vyhľadávacieho políčka zadajte výraz **zvuk** a stlačte tlačidlo Enter. V zobrazených výsledkoch kliknite na možnosť **Zvuk**. Prípadne kliknite na tlačidlo **Štart**  → **Ovládací panel** → **Hardvér a zvuk** → **Zvuk**.



2. Vyberte možnosť **Reproduktory**, potom kliknite na možnosť **Konfigurovať**. Zobrazí sa okno **Inštalácia reproduktora**.

3. Vyberte konfiguráciu reproduktorov z poľa **Zvukové kanály**: a kliknite na položku **Test**. Z každého reproduktoru by ste mali počuť tón.

4. Kliknite na tlačidlo **Ďalej** a postupujte podľa pokynov na obrazovke.

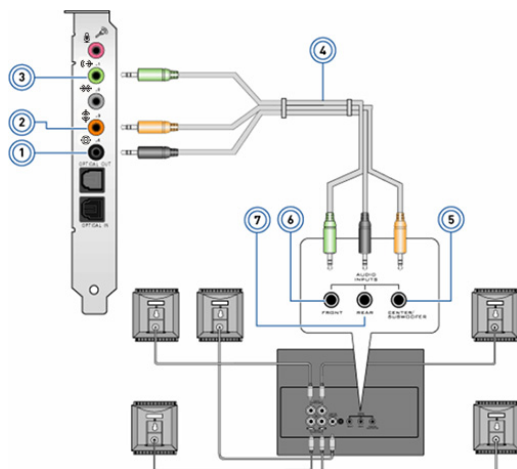
## Pripojenie reproduktorov typu 5.1



- |   |   |   |  |
|---|---|---|--|
| 1 | Zadný konektor zvuku na počítači             | 5 | Stredný/LFE priestorový výstup na reproduktore |
| 2 | Výstup pre stredný/LFE surround na počítači  | 6 | Predný zvukový konektor na reproduktore        |
| 3 | Predný konektor zvuku na počítači            | 7 | Zadný zvukový konektor na reproduktore         |
| 4 | Kábel 5.1-kanálového zvuku  |   |  |

## Pripojenie reproduktorov typu 7.1

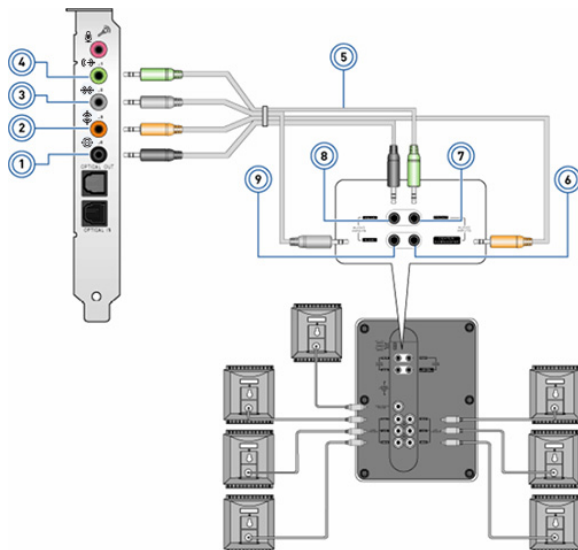

- |   |   |   |  |
|---|---|---|--|
| 1 | Zadný konektor zvuku na počítači             | 6 | Stredný/LFE priestorový výstup na reproduktore |
| 2 | Výstup pre stredný/LFE surround na počítači  | 7 | Predný zvukový konektor na reproduktore        |
| 3 | Bočný konektor zvuku na počítači            | 8 | Zadný zvukový konektor na reproduktore         |
| 4 | Predný konektor zvuku na počítači          | 9 | Bočný zvukový konektor na reproduktore         |
| 5 | Kábel 7.1-kanálového zvuku  |   |  |



## Nastavenie tlačiarne

Tlačiareň môžete k počítaču pripojiť pomocou rozhrania USB. Niektoré tlačiarne môžu tiež podporovať pripojenie pomocou Wi-Fi a Bluetooth.

 **POZNÁMKA:** Funkcie podporované vašou tlačiarňou a kroky na inštaláciu sa môžu líšiť v závislosti od modelu tlačiarne. Viac informácií o nastavení tlačiarne nájdete v dokumentácii dodanej s vašou tlačiarňou.

Ak inštalujete tlačiareň pripojenú pomocou kábla, pred vykonaním týchto krokov ju pripojte k počítaču pomocou USB kábla. Ak inštalujete bezdrôtovú tlačiareň, postupujte podľa pokynov uvedených v dokumentácii k vašej tlačiarňi.

### Windows 8.1/10

1. Do poľa vyhľadávania zadajte výraz **Zariadenia**.

 **POZNÁMKA:** V systéme Windows 10 kliknutím alebo ťuknutím na ikonu vyhľadávania otvorte vyhľadávacie políčko. V systéme Windows 8.1 otvorením klúčového tlačidla Vyhľadávanie otvorte vyhľadávacie políčko.

2. Kliknite alebo ťuknite na možnosť **Zariadenia a tlačiarne**.
3. Kliknite alebo ťuknite na možnosť **Pridať tlačiareň**. Zobrazí sa okno **Pridať zariadenie**.
4. Postupujte podľa pokynov na obrazovke.

 **POZNÁMKA:** Ak je tlačiareň nainštalovaná, mala by sa zobrazovať v zozname na pravej strane. Ak tlačiareň nie je v zozname, kliknite alebo ťuknite na možnosť **Pridať zariadenie** v hornej časti zoznamu zariadení. Pre inštaláciu vyberte svoju tlačiareň v zozname. Viac informácií o nastavení tlačiarne nájdete v dokumentácii dodanej s vašou tlačiarňou.

### Windows 7

1. Kliknite na položku **Štart**  → **Zariadenia a tlačiarne**.
2. Kliknite na položku **Pridať tlačiareň**. Zobrazí sa okno **Pridať tlačiareň**.
3. Postupujte podľa pokynov na obrazovke.

 **POZNÁMKA:** Pri pridávaní tlačiarne sa môže zobrazíť výzva na inštaláciu ovládača tlačiarne. Použite médiá s ovládačom tlačiarne alebo prevezmite ovládače z webovej stránky výrobcu tlačiarne. Viac informácií o nastavení tlačiarne nájdete v dokumentácii dodanej s vašou tlačiarňou.

## Nastavenie webovej kamery

### Integrovaná webová kamera

Integrovaná webová kamera sa nachádza na displeji laptopu alebo na externom displeji. Ak objednáte webovú kameru spolu s počítačom, ovládače a softvér budú nainštalované, keď dostanete počítač. Média dodané s počítačom použite iba na ich preinštalovanie. Ďalšie informácie o používaní webovej kamery nájdete v časti „[Používanie webovej kamery](#)“.

### Externá webová kamera

Na inštaláciu ovládačov a iného softvéru potrebného pre využitie všetkých vlastností vašej webovej kamery použite média dodané s vašou webovou kamerou. Ďalšie informácie nájdete v dokumentácii, ktorá bola dodaná s vašou webovou kamerou.

## Nastavenie funkcie Bluetooth

Bluetooth na vašom počítači zapnete zapnutím bezdrôtového pripojenia. Väčšina laptopov a tabletov sa dodáva so vstavanou kartou Bluetooth.

Informácie o párovaní zariadenia s počítačom alebo tabletom nájdete v časti „[Používanie funkcie Bluetooth](#)“.

 **POZNÁMKA:** Ak chcete zistiť, či váš počítač alebo tablet má internú kartu Bluetooth, pozrite si *Technické parametre* vášho počítača alebo tabletu na adrese [www.dell.com/support](http://www.dell.com/support).

## Nastavenie 3D kamery Intel RealSense

3D kamera Intel RealSense sníma fotografie alebo zaznamenáva video. Obrázky vyhotovené funkciou Intel RealSense Snapshot obsahujú hĺbku a efekt pohybu. Balík Intel App Showcase ponúka prístup ku knižnici aplikácií, ktoré môže zákazník prevziať, aby mohol využiť výhody 3D kamery Intel RealSense.

 **POZNÁMKA:** Funkcia Intel RealSense nemusí byť podporovaná na všetkých počítačoch a tabletoch. Ďalšie informácie nájdete v časti [www.intel.com](http://www.intel.com).

# Informácie o počítači

---

## Napájací adaptér

Napájacie adaptéry sa používajú na napájanie prenosných počítačov, tabletov a niektorých stolových počítačov. Súpravu napájacieho adaptéra Dell tvorí napájací adaptér a napájací kábel. Menovitý výkon napájacieho adaptéra (65 W, 90 W a podobne) závisí od zariadenia, pre ktoré je určený, a napájací kábel sa mení podľa krajiny, kde sa napájací adaptér dodáva.

**△ VAROVANIE: Aby ste predišli poškodeniu počítača, odporúča sa používať iba ten napájací adaptér, ktorý bol dodaný s vaším zariadením, alebo náhradný napájací adaptér schválený spoločnosťou Dell.**



# Batéria

Batérie sa označujú najmä podľa ich výkonu, napríklad 45 Wh, 65 Wh atď. Batéria vám umožňuje používať vaše zariadenie, keď nie je pripojené k elektrickej zásuvke.

Životný cyklus batérie vyjadruje počet, koľkokrát sa dá batéria vybiť a znovu nabiť bez výrazného ovplyvnenia prevádzkového času. Na konci životného cyklu musíte batériu vymeniť.

V závislosti od modelu počítača je možné, že batériu bude môcť vymeniť používateľ, alebo na výmenu batérie bude potrebný zásah servisného technika spoločnosti Dell.

**POZNÁMKA:** Vysokokapacitné batérie zvyčajne majú dlhší životný cyklus, keďže vysokokapacitné batérie musíte nabíjať menej často než nízkokapacitné batérie.

**POZNÁMKA:** Tipy na zvýšenie životnosti batérie nájdete v časti „Zlepšenie životnosti batérie“.

## Gombíková batéria

Gombíková batéria napája čip CMOS (Complementary Metal Oxide Semiconductor) aj keď je počítač vypnutý. Čip CMOS obsahuje čas, dátum a iné konfiguračné údaje vášho počítača.

V normálnych podmienkach používania môže gombíková batéria vydržať niekoľko rokov. Životnosť gombíkovej batérie ovplyvňujú faktory ako typ systémovej dosky, teplota, čas zapnutia počítača atď.



# Dotyková podložka

Dotykový panel je k dispozícii na väčšine laptopov a poskytuje funkcie myši. Má povrch citlivý na dotyk, ktorý sníma pohyb a polohu vašich prstov. Dotykový panel môžete používať na pohyb kurzora, ťahanie alebo presun vybraných položiek a kliknutie ťuknutím na povrch. Dotykové panely s povolenými gestami podporujú gestá, napríklad priblíženie/oddialenie, stisnutie, otáčanie, posúvanie atď. Môžete zakúpiť aj externé dotykové panely. Precízne dotykové panely tvoria novú kategóriu vstupných zariadení, ktoré umožňujú zadávanie bodov a gest vysokou presnosťou. Precízne dotykové panely priamo, bez nutnosti použitia ovládača spolupracujú s operačným systémom.

 **POZNÁMKA:** Informácie o používaní dotykového panela nájdete v časti „[Používanie dotykového panela](#)“.

## Displej

Displeje sa klasifikujú na základe veľkosti obrazovky, rozlíšenia, farebného rozsahu atď. Všeobecne platí, že obrazovka s vyšším rozlíšením a lepšou podporou farieb poskytuje lepšiu kvalitu obrazu. Niektoré externé displeje majú tiež USB porty, čítačky kariet atď.

Displeje môžu tiež podporovať funkcie ako napríklad dotyková obrazovka, 3D a bezdrôtové pripojenie.

## Dotyková obrazovka

Dotyková obrazovka je zobrazovacie zariadenie, ktoré vám umožňuje interakciu s objektmi na obrazovke dotýkaním sa displeja namiesto používania myši, dotykového panela alebo klávesnice. Dotykovú obrazovku môžete ovládať prstom alebo iným pasívnym predmetom, napríklad dotykovým perom. Dotykové obrazovky sa bežne používajú v telefónoch, tabletoch, počítačoch atď. Bežne používané technológie dotykových obrazoviek sú kapacitívny dotyk a rezistívny dotyk.

 **POZNÁMKA:** Dotyková obrazovka nemusí byť podporovaná na všetkých počítačoch.

 **POZNÁMKA:** Informácie o používaní dotykovkej obrazovky nájdete v časti „[Používanie dotykovkej obrazovky](#)“.

## 3D

Displeje s funkciou 3D dokážu zobraziť 3D obrázky a videá. 3D funguje na princípe zobrazenia samostatných 2D obrázkov pre ľavé a pravé oko. Tieto obrázky sa potom skombinujú a mozog ich vníma ako jeden obrázok s hĺbkou.

 **POZNÁMKA:** Je možné, že na sledovanie 3D obrazu budete potrebovať špeciálne 3D okuliare.

# Kamera

## Webkamera

Umožní videokonverzácie, vyhotovenie fotografií a záznamov videí.

## 3D Kamera

3D kamera vám umožňuje zachytávať a vysielat' trojrozmerné obrázky. To umožňuje vnímať vzdialenosť, veľkosť a rozmery objektov prostredníctvom zabudovaných snímačov. To umožňuje lepšie interaktivitu počas videokonferencií, online hier, atď.

## 3D kamera Intel RealSense

Kamery RealSense obsahujú tri šošovky, okrem štandardnej 2D kamery pre bežné fotografovanie a video aj infračervenú kameru a infračervený laserový projektor. Infračervené časti umožňujú funkcii RealSense vnímať vzdialenosť medzi objektmi, rozlíšiť objekty od vrstiev pozadia za nimi a oveľa lepšie rozpoznávanie predmetov, tvári a gest, než tradičné kamery. Tieto zariadenia existujú v troch prevedeniach: smerujúce dopredu, smerujúce dozadu a zariadenie na snímky videa.

## Bezdrôtová obrazovka

Funkcia bezdrôtovej obrazovky umožní zdieľanie obrazovky vášho počítača s kompatibilným televízorom bez použitia káblov. Ak chcete zistiť, či váš TV prijímač podporuje túto funkciu, pozrite si jeho dokumentáciu.

 **POZNÁMKA:** Bezdrôtová obrazovka nemusí byť k dispozícii v každom počítači. Ďalšie informácie nájdete v časti [www.intel.com](http://www.intel.com).

# Klávesnica

Klávesnice umožňujú písanie znakov a vykonávanie špeciálnych funkcií pomocou klávesových skratiek. Počet dostupných klávesov a znakov sa môže líšiť v závislosti od krajiny, do ktorej sa klávesnica dodáva.

Laptopy majú vstavané klávesnice. Tablety majú zvyčajne klávesnice zobrazené na obrazovke a niektoré tablety podporujú aj externé klávesnice. Stolné počítače Dell majú externú klávesnicu pripojenú pomocou USB konektora alebo bezdrôtového signálu.

Bežne sú na klávesnici dostupné nasledovné klávesy:

- Alfanumerické klávesy na písanie písmen, číslíc, interpunkcie a symbolov
- Multimediálne klávesy a klávesy skratiek aplikácií
- Ovládacie klávesy, napríklad Ctrl, Alt, Esc a kláves Windows
- Klávesy skratiek na vykonávanie špecifických úloh alebo na spúšťanie špecifických funkcií
- Funkčné klávesy, F1 až F12
- Navigačné tlačidlá na posúvanie kurzora po dokumentoch a oknách: Home, End, Page Up, Page Down, Delete, Insert a klávesy so šípkami

## Fyzická klávesnica

Fyzické klávesnice sa používajú s laptopmi a stolnými počítačmi. Laptopy majú zvyčajne vstavané klávesnice. Externé klávesnice sa zvyčajne používajú so stolnými počítačmi. Niektoré klávesnice môžu mať rôzne funkcie, napríklad klávesy na nastavenie hlasitosti, skratky pre aplikácie, vstavaný dotykový panel, programovateľné klávesové skratky, osvetlenie a podobne.



## Podsvietenie klávesnice

Osvetlenie nachádzajúce sa na niektorých klávesniciach osvetľuje symboly na klávesách, aby bolo možné klávesnicu používať aj v tmavých prostrediach. Podsvietenie môžete zapnúť manuálne alebo môžete nakonfigurovať podsvietenie tak, aby sa zaplo, keď sa počítač nachádza v tmavom prostredí.



Osvetlená klávesnica na laptopoch Dell má rôzne režimy osvetlenia. Stláčaním tlačidla Fn a šípky doprava môžete prepínať medzi týmito režimami osvetlenia.

**POZNÁMKA:** Podsvietená klávesnica nemusí byť k dispozícii na všetkých počítačoch. Ak chcete zistiť, či máte klávesnicu s osvetlením, pozrite si *Technické parametre* vášho počítača na adrese **[www.dell.com/support](http://www.dell.com/support)**.

## Klávesnica na obrazovke

Klávesnice na obrazovke sa nachádzajú na takmer všetkých počítačoch a tabletoch, vo všeobecnosti sa však používajú na dotykových zariadeniach, ako napr. tablety a počítače typu všetko v jednom. Klávesy môžete voliť pomocou myši alebo dotýkaním sa klávesov na dotykovvej obrazovke.

## Typy pripojenia klávesnice

Klávesnice sa dajú pripojiť k počítačom pomocou kábla (káblové pripojenie) alebo pomocou bezdrôtových signálov (bezdrôtové pripojenie).

### Káblové pripojenie

Káblové klávesnice sa pripájajú k počítaču pomocou kábla (zvyčajne s konektorom USB) a nepotrebujú ďalší napájací zdroj, napríklad batérie.

### Bezdrôtové pripojenie

Bezdrôtové klávesnice využívajú na pripojenie k vášmu počítaču rádiovú frekvenciu (RF) alebo Bluetooth (BT). Znižuje to neporiadok spôsobený množstvom káblov a poskytuje pružnosť pri používaní klávesnice z pohodlnejšej pozície v rámci niekoľkých metrov od počítača. Na prevádzku takýchto klávesníc sú potrebné batérie.



Klávesnice, ktoré používajú RF technológiu, sa zvyčajne dodávajú s prijímačom, ktorý musíte pripojiť k počítaču. Klávesnice s funkciou Bluetooth sa dokážu spárovať s kartou Bluetooth vstavanou v počítači alebo s externým adaptérom Bluetooth.

## Servisný štítok a kód expresného servisu

Servisný štítok a kód expresnej služby vášho počítača nájdete jedným z nasledovných spôsobov:

- Štítok na počítači alebo tablete
- Dlaždica SupportAssist vo vašom počítači. Podrobnejšie informácie nájdete v časti „Dell SupportAssist“
- Internetová stránka podpory Dell na adrese **www.dell.com/support**
- Program BIOS

### Umiestnenie štítku na vašom počítači

Laptopy — Spodná strana počítača pod znakom systému alebo v priechínku na batériu

Stolné počítače — Zadná alebo horná strana šasi počítača

Tablety — Zadná strana alebo spodná časť tabletu

 **POZNÁMKA:** Informácie o špecifickom umiestnení štítku na vašom zariadení nájdete v *Stručnej úvodnej príručke* dodanej k vášmu počítaču alebo na adrese **www.dell.com/support**.

### Internetová stránka podpory Dell

1. Navštívte stránku **www.dell.com/support**.
2. Kliknite alebo ťuknite na možnosť **Detect Product** (Detegovať produkt) a postupujte podľa pokynov na obrazovke.

### Program BIOS

1. Zapnite (alebo reštartujte) počítač.
2. Po zobrazení loga DELL čakajte na výzvu na stlačenie klávesu F2 a po jej zobrazení okamžite stlačte kláves F2 a vstúpte do programu BIOS.

 **POZNÁMKA:** Výzva na stlačenie klávesu F2 bude aktívna iba chvíľu. Ak ju zmeškáte, počkajte, kým sa na počítači zobrazí pracovná plocha, potom počítač vypnite a skúste znovu.

3. Prejdite na kartu **Main** (Hlavný) a vyhľadajte **Service Tag** (Servisný štítok). Viac informácií o programe BIOS nájdete v *servisnej príručke* k vášmu počítaču alebo na adrese **www.dell.com/support**.

# Ukladacie zariadenie

Ukladacie zariadenia umožňujú uchovávanie údajov na neskoršie použitie. Ukladacie zariadenia môžu byť interné alebo externé. Väčšina pamäťových zariadení ukladá údaje, kým ich manuálne nevymažete. Príkladmi pamäťových zariadení sú jednotky pevného disku (HDD), disky bez mechanických častí (SSD), jednotky pre optické disky, jednotky flash atď.

## Interné ukladacie zariadenia

Interné ukladacie zariadenia sú nainštalované v počítači a vo všeobecnosti sa nedajú vybrať, kým je počítač zapnutý. Najbežnejšie interné pamäťové zariadenia sú disky HDD a SSD.

Disky HDD a SSD používajú na prenos informácií rozhranie SATA. Jednotky SSD sú aj fyzicky podobné diskom HDD, vďaka čomu sú kompatibilné s existujúcimi počítačmi.

Disky HDD majú diskové platne, zatiaľ čo disky SSD majú pamäť typu flash. Vďaka tomu sú disky SSD rýchlejšie, tichšie, energeticky úsporné a odolné voči nárazom.

## Vymeniteľné ukladacie zariadenia

Pamäťové zariadenia, ktoré môžete vybrať z počítača bez toho, aby ste ho vypli, sa nazývajú vymeniteľné pamäťové zariadenia. Bežne používané vymeniteľné ukladacie zariadenia sú napríklad:

- Optické disky
- Pamäťové karty
- Jednotky flash
- Externé pevné disky

## Optické jednotky a disky

Váš počítač môže podporovať jednotku DVD RW alebo kombinovanú jednotku DVD RW a Blu-ray. Niektoré optické disky sú určené iba na čítanie, iné na jednorazový zápis a iné sa dajú viackrát prepisovať.

Niektoré bežné typy jednotiek sú nasledovné:

- Zapisovač Blu-ray — Číta a zapisuje na disky Blu-ray, DVD a CD.
- Kombinácia čítačky Blu-ray + DVD RW — Číta disky Blu-ray. Číta a zapisuje na disky DVD a CD.
- DVD RW — Číta a zapisuje na disky DVD a CD.

## Pamäťové karty

Pamäťové karty, niekedy nazývané aj multimediálne karty alebo flash karty, používajú na ukladanie údajov pamäť typu flash. Sú opakovane prepísateľné, rýchle a údaje sa zachovávajú aj po prerušení napájania. Bežne sa používajú v zariadeniach ako sú digitálne fotoaparáty, mobilné telefóny, prehrávače médií, herné konzoly atď. Váš počítač môže obsahovať čítačku pamäťových kariet na čítanie a zapisovanie na tieto karty.

Niektoré bežné typy pamäťových kariet sú:

---

**Secure Digital (SD) / Secure Digital High Capacity (SDHC)**



---

**Secure Digital Extended Capacity (SDXC) [karta s Ultra High Speed (UHS)]**



---

**Secure Digital miniSD**



---

**Karta MultiMedia Card (MMC)**



---

**Karta MultiMedia Card plus (MMC+)**



---

**Karta MultiMedia Card (MMC) Mobile**



---

**RS MMC**



---

**Extreme Digital (xD)**



---

**Pamät Memory Stick XC (MSXC)**



---

**Compact Flash I, II/Compact Flash MD**

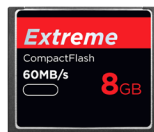

---

**Pamät Memory Stick Duo**



---

**Pamät Memory Stick Pro Duo**



---

**Pamät Memory Stick Pro-HG Duo**



---

**Pamät Memory Stick (MS) / Pamät Memory Stick Pro (MS Pro)**

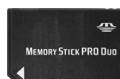

---

**Smart Media / Smart Media XD**

---

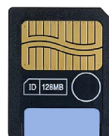

# Pamäťový modul

Pamäťový modul uchováva dočasné dáta, ktoré počítač potrebuje na vykonávanie úloh. Každý súbor alebo aplikácia sa načíta do pamäťového modulu predtým, než ho otvoríte alebo použijete. Pamäťové moduly sa triedia podľa ich kapacity (v GB) a rýchlosti (v MHz). Rýchlejšie a väčšie pamäte zvyčajne poskytujú lepšiu výkonnosť. Bežné typy pamäťových modulov sú nasledovné:

- Duálny radový pamäťový modul (DIMM) — Používa sa v stolných počítačoch.
- Malý duálny radový pamäťový modul (SODIMM) — Má menšie rozmery ako modul DIMM. Bežne sa používajú v laptopoch. Môžu sa však používať aj v niektorých kompaktných stolových počítačoch a počítačoch typu „všetko v jednom“.

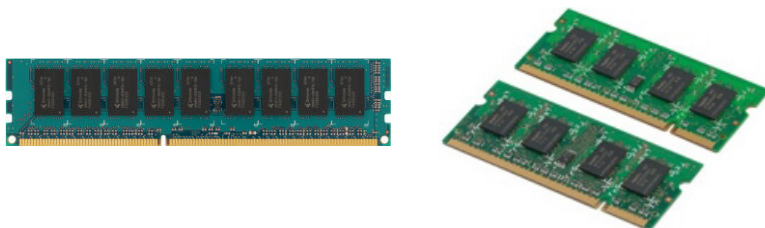

# Systémová doska

Systémová doska tvorí centrálnu časť počítačov. Všetky ostatné zariadenia sa pripájajú k systémovej doske, aby mohli vzájomne spolupracovať. Systémová doska obsahuje rôzne radiče a konektory, ktoré umožňujú prenos údajov medzi rôznymi komponentmi počítača. Systémová doska môže obsahovať aj integrovanú grafickú, zvukovú a sieťovú kartu.

Niektoré dôležité komponenty systémovej dosky sú nasledovné:

- Objímka procesora
- Konektory pamäťového modulu
- Otvory pre rozširujúce karty
- CMOS na uloženie systému BIOS

## Čipová súprava

Čipová súprava poskytuje ovládacie prvky pre komponenty na systémovej doske a umožňuje komunikáciu medzi rôznymi komponentmi. Čipová súprava je zvyčajne súčasťou systémovej dosky. Pri niektorých nových generáciách procesorov však môže byť čipová súprava integrovaná v procesore.

## Processor

Procesory prijímajú dáta a pokyny od aplikácií a spracovávajú dáta podľa požiadaviek softvéru.

Procesory sú určené špecificky pre stolné počítače, laptopy, mobilné zariadenia atď. Vo všeobecnosti platí, že procesor určený pre jeden typ zariadenia sa nedá použiť v inom type zariadenia.

Procesory určené pre prenosné počítače a mobilné zariadenia spotrebujú menej energie než procesory určené pre stolné počítače alebo servery.

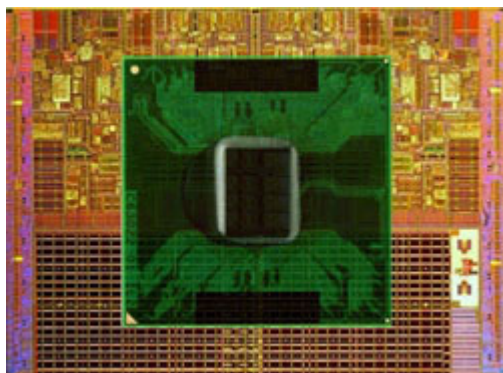

Procesory sa rozlišujú najmä na základe nasledovných parametrov:

- Počet jadier na spracovanie
- Rýchlosť alebo frekvencia meraná v gigahertzoch (GHz) alebo megahertzoch (MHz)
- Pamäť na doske, tiež nazývaná rýchla vyrovnávací pamäť

Tieto parametre určujú aj výkonnosť procesora. Vyššie hodnoty zvyčajne znamenajú lepšiu výkonnosť. Niektoré procesory môžu byť integrované na systémovej doske.

Procesory vyrábajú napr. spoločnosti Intel, AMD, Qualcomm atď.

## Ventilátor počítača

Ventilátor počítača ochladzuje vnútorné súčiastky počítača vyhánaním horúceho vzduchu z počítača. Ventilátory počítača sa bežne používajú na chladenie súčiastok, ktoré majú vysoký príkon a vytvárajú veľké množstvo tepla. Chladenie súčiastok pomáha zabrániť prehrievaniu, poruchám a poškodeniu.

## Chladič

Chladiče sa používajú na rozptyl tepla vytváraného procesorom, niektorými náročnými grafickými kartami a čipovými súpravami na doske. Na chladičoch alebo vedľa nich býva zvyčajne namontovaný ventilátor na zlepšenie prúdenia vzduchu.

Chladič nie je iba jeden kus kovu, pozostáva z rebier alebo listov. Vďaka tomu sa zvýši plocha povrchu a tým aj rozptýlenie tepla. Kvôli ľahšej výmene tepla sa medzi procesor alebo grafickú kartu a chladič aplikuje vrstva teplovodivej pasty.





## Teplovodivá pasta

Teplovodivá pasta, nazývaná tiež teplovodivý gél alebo teplovodivá zmes, sa používa na vytvorenie teplovodivej vrstvy medzi procesorom a chladičom. Aplikovaním teplovodivej pasty medzi procesor a chladič sa zvýši prenos tepla od procesora k chladiču, lebo teplovodivá pasta má vyššiu vodivosť ako vzduch.

## Grafická karta

Grafické karty spracovávajú grafické dáta a odosielajú video výstup do zobrazovacieho zariadenia, napríklad do monitora alebo projektora

Existujú dva typy grafických kariet:

- **Integrovaná** — Často je označovaná ako grafická karta na doske a je integrovaná na systémovej doske. V niektorých počítačoch je grafická karta integrovaná v procesore. Integrované grafické karty zvyčajne zdieľajú systémovú pamäť (RAM) a na spracovanie videa môžu tiež využívať procesor.

Zrýchlená spracovacia jednotka (APU) je integrovaná na rovnakej matrici ako procesor a poskytuje vyššie rýchlosti prenosu dát pri nižšej spotrebe.

- **Diskrétna** — Diskrétno grafické karty sa inštalujú osobitne na systémovú dosku. Diskrétno grafické karty majú vyhradenú pamäť na karte a vo všeobecnosti poskytujú vyšší výkon ako integrované grafické karty. Tieto karty sú najvhodnejšie pre aplikácie s náročnou grafikou, hranie počítačových hier s vysokým rozlíšením a podobne.

 **POZNÁMKA:** Ak sa nainštaluje diskrétna grafická karta do počítača, ktorý má aj integrovanú grafickú kartu, integrovaná grafická karta sa v predvolenom nastavení vyradí. Pomocou programu BIOS môžete určiť, ktorá karta sa má používať.

Prepínateľná grafika umožňuje na počítačoch vybavených integrovanými grafickými obvodmi s nízkym výkonom aj diskretnými grafickými kartami s vysokým výkonom prepínať medzi týmito kartami v závislosti od zaťaženia a požiadaviek.



# Televízne karty

Televízne karty môžete využívať na sledovanie televízie na svojom počítači. Televízne karty sú k dispozícii pre stolové počítače aj laptopy ako interné alebo externé zariadenia.

**POZNÁMKA:** Televízne karty nie sú podporované vo všetkých počítačoch.

## Interné

- PCI-E
- PCI

## Externé

- USB
- Karta PC Card
- Karta ExpressCard



TV tunery sú väčšinou samostatné, ale niektoré videodosky majú tiež zabudované TV tunery.

Ďalšie informácie o používaní TV tunera nájdete v dokumentácii pre príslušný TV tuner.

# Reproduktory

Laptopy a tablety majú vstavané reproduktory pre výstup zvuku. Stolné počítače majú tiež vstavaný reproduktor. Ten sa však používa iba na pípanie signalizujúce chyby alebo zlyhania.

K počítaču alebo tabletu môžete tiež pripojiť externé reproduktory. Reproduktory môžu podporovať zvukový konektor s rozmerom 3,5 mm, USB alebo bezdrôtové pripojenie k počítaču.

Reproduktory sa zvyčajne delia podľa počtu zvukových kanálov, ktorý podporujú; 2, 2.1, 5.1, 7.1 atď. Číslo pred desatinnou bodkou označuje počet kanálov a číslo za desatinnou bodkou označuje basový reproduktor.

**POZNÁMKA:** Na vytvorenie 5.1/7.1-kanálového zvuku musí vaša zvuková karta a reproduktory podporovať 5.1/7.1 kanálov.



## Zvuk 2.1

2.1 označuje systém s dvomi reproduktormi (ľavý a pravý kanál) a jedným superbasovým reproduktorom.

## Zvuk 5.1

5.1 sa vzťahuje na počet zvukových kanálov vo väčšine konfigurácii zvuku surround. Zvukový systém 5.1 používa päť hlavných zvukových kanálov (ľavý predný, pravý predný, stredný, ľavý surround a pravý surround) a jeden nízkofrekvenčný zvukový kanál.

## Zvuk 7.1

7.1 sa vzťahuje na počet zvukových kanálov vo vyspelých konfiguráciách zvuku surround. Zvukový systém 7.1 používa dva dodatočné reproduktory (ľavý zadný a pravý zadný) v kombinácii so zvukovým systémom 5.1. Viac informácií o nastavovaní audia nájdete v časti „[Nastavenie zvuku](#)“.

## Webová kamera

Webová kamera umožňuje zaznamenávať videá a fotografie a dá sa tiež použiť na uskutočňovanie videohovorov. Váš displej môže mať zabudovanú webovú kameru, príp. môžete k vášmu počítaču pripojiť externú webovú kameru. Kvalita kamery je definovaná najmä počtom pixlov, ktoré dokáže zaznamenať.

Aby ste mohli používať webovú kameru, musíte nainštalovať jej ovládače a softvér. Ak ste si objednali webovú kameru spolu s počítačom, ovládače a softvér sú zvyčajne nainštalované, keď dostanete počítač. Ďalšie informácie o používaní webovej kamery nájdete v časti „[Používanie webovej kamery](#)“.

## Sieť

Sieť umožňuje prepájať vaše zariadenia navzájom a pripájať ich k internetu. Takýmito zariadeniami sú počítače, tablety, telefóny, tlačiarne a iné periférne zariadenia. Sieť môžete zostaviť pomocou káblov (LAN) alebo bezdrôtových zariadení (WLAN). Sieť je možné zostaviť pomocou ethernetu, Wi-Fi, WWAN, Bluetooth, atď.

### Local Area Network (Miestna sieť) (LAN)

Zariadenia sú spojené pomocou káblov Ethernet a pokrývajú relatívne malú oblasť, zvyčajne v rámci domu alebo budovy.

### Wireless Local Area Network (Bezdrôtová miestna sieť) (WLAN)

Zariadenia sú pripojené bezdrôtovo a pokrývajú relatívne malú plochu, v rámci domu alebo budovy. Vo všeobecnosti sa pre bezdrôtové pripojenie WLAN používa Wi-Fi (802.11x, kde x označuje rôzne protokoly 802.11).

### Wireless Wide Area Network (Bezdrôtová rozsiahla sieť) (WWAN)

Známa tiež pod názvom „širokopásmové mobilné pripojenie“, túto službu väčšinou poskytujú poskytovatelia telefónnych služieb pre používanie v mobilných zariadeniach. Ak sa chcete pripojiť k takejto sieti, mobilné zariadenie alebo prenosný počítač musia podporovať technológiu WWAN.

### Wireless Personal Area Network (Bezdrôtová osobná sieť) (WPAN)

Zariadenia sú bezdrôtovo pripojené pomocou Bluetooth, RF, Near-Field Communication (NFC), atď. Tento typ siete je možné používať v rámci niekoľko desiatok centimetrov od zariadenia. O pripojení počítača alebo tabletu k internetu si pozrite časť „[Pripojenie k internetu](#)“.

## Modem

Modemy umožňujú pripojiť váš počítač alebo smerovač k internetu. Modemy môžu byť analógové (po telefónnej linke) alebo digitálne (DSL alebo káblové). DSL alebo káblové modemy zvyčajne poskytuje poskytovateľ internetových služieb.

- Modem využívajúci telefónnu linku — Elektronické zariadenie, ktoré mení analógové telefónne signály na digitálne signály, ktoré môže počítač spracovať, a digitálne počítačové signály na analógové signály, ktoré sa dajú preniesť telefónnymi linkami. Telefónne modemy môžu byť interné alebo externé.
- Digitálny modem — Používa sa na odosielanie a prijímanie dát do a z digitálnej telefónnej linky, napríklad Digital Subscriber Line (DSL) alebo Integrated Services Digital Network (ISDN).

## Router

Router je zariadenie, ktoré preposiela dáta medzi počítačovými sieťami. Najznámejšie druhy routerov sú domáce a malé kancelárske routery, ktoré umožňujú zdieľať internetové pripojenie medzi viacerými zariadeniami súčasne. Routery môžu byť káblové alebo bezdrôtové. Káblový router umožňuje pripojiť počítač pomocou kábla Ethernet (RJ45). Väčšina káblových domácich routerov má štyri porty umožňujúce súčasne pripojiť k internetu až štyri počítače. Bezdrôtový router používa technológiu Wi-Fi a umožňuje bezdrôtovo pripojiť k sieti telefóny, tablety, počítače a iné zariadenia. Bezdrôtové routery sa môžu súčasne pripojiť k niekoľkým zariadeniam. Ďalšie informácie nájdete v dokumentácii pre váš router.

## Radič sieťového rozhrania (NIC)

Radiče sieťového rozhrania (NIC), tiež označované ako sieťové adaptéry alebo adaptéry Local-Area Network (LAN), sa pripájajú k sieti pomocou kábla typu Ethernet. Rozhrania NIC môžu byť interné (integrované na systémovej doske) alebo externé (rozširujúce karty). Väčšina nových počítačov má integrované sieťové adaptéry.

## Adaptér Wireless Local-Area Network (WLAN)

Adaptéry WLAN používajú technológiu Wi-Fi a umožňujú pripojenie vašich zariadení k bezdrôtovému routeru. Váš počítač môže obsahovať interný (rozširujúce karty alebo integrované na systémovej doske) alebo externý adaptér WLAN.

## Adaptér Wireless Wide Area Network (WWAN)

Ovládače Wireless Wide Area Network (WWAN) umožňujú bezdrôtové pripojenie prostredníctvom technológie bunkovej veže. Táto technológia je dostupná najmä v telefónoch, tabletoch a laptopoch podnikateľskej kategórie. Na pripojenie pomocou WWAN môže byť potrebná SIM karta a zmluva o poskytovaní služby.

## Bluetooth

Technológia Bluetooth umožňuje pripojiť iné zariadenia s podporou technológie Bluetooth k vášmu počítaču alebo tabletu na krátku vzdialenosť. Bluetooth používajú zariadenia, ako napr. telefón, slúchadlá, klávesnica, myš, tlačiareň, atď. Ovládače Bluetooth môžu byť interné (ako rozširujúce karty alebo sú integrované do systémovej dosky) alebo externé.

Sofistikovanejšie routery, napríklad podnikové routery, pripájajú veľké obchodné alebo ISP siete až k výkonným jadrovým routerom, ktoré preposielajú dáta vysokou rýchlosťou optickými vedeniami hlavného reťazca internetu.

## Near-Field Communication

Technológia Near-Field Communication (NFC) umožňuje výmenu dát medzi dvoma zariadeniami vzájomným dotykom týchto zariadení alebo ich umiestnením do vzájomnej blízkosti. Zariadenia s funkciou NFC môžete použiť na čítanie NFC štítkov, uskutočňovanie platieb, zdieľanie súborov medzi kompatibilnými zariadeniami atď.

Na prenosných počítačoch a tabletoch Dell, ktoré podporujú NFC, sa podľa predvoleného nastavenia táto technológia aktivuje pri zapnutí bezdrôtového pripojenia.

 **POZNÁMKA:** Ohľadom pripojenia vášho zariadenia s podporou funkcie NFC k vášmu počítaču alebo tabletu si pozrite dokumentáciu k vášmu zariadeniu.

 **POZNÁMKA:** Zdieľanie súborov funguje iba medzi zariadeniami používajúcimi operačný systém Windows.

# Používanie počítača

## Nabíjanie batérie

Ak chcete nabiť batériu, pripojte napájací adaptér k počítaču alebo tabletu. Batéria sa nabíja, keď sa počítač alebo tablet používa alebo je vypnutý. Vnútorne obvody v batérii bránia jej nadmernému nabitíu.

 **POZNÁMKA:** Ak sa batéria v teplom prostredí príliš zohreje, nemusí sa nabiť, keď pripojíte napájací adaptér. Pred pokračovaním nabíjania nechajte batériu vychladnúť.

 **POZNÁMKA:** Rady na zlepšenie životnosti batérie vášho počítača nájdete v časti „Zlepšenie životnosti batérie“.

## Používanie klávesnice

Ak chcete zadávať text a vykonávať iné funkcie, stlačajte klávesy na fyzickej klávesnici alebo ťukajte na znaky na klávesnici na obrazovke.

### Klávesové skratky

Niektoré klávesy na klávesnici laptopu a na niektorých externých klávesniciach môžu vykonávať dve alebo viacero funkcií, ak ich stlačíte spolu s inými špeciálnymi klávesmi, napríklad Fn. Niektoré počítače vám umožňujú výber predvoleného správania klávesu pomocou programu BIOS, prípadne použitím klávesových skratiek.

Ctrl, Shift a Esc

Otvorenie okna **Správca úloh**.

Fn a F8

Prepínanie medzi zobrazovacími zariadeniami - iba hlavný displej, duplikát, rozšírenie na oba displeje a iba druhý displej.

Zvýraznite požadovanú ikonu, ak chcete prepnúť displej na danú možnosť.

Fn a kláves so šípkou nahor

Zvýšenie jasů iba na integrovanom displeji (nie na externom displeji).

Fn a kláves so šípkou nadol

Zníženie jasů iba na integrovanom displeji (nie na externom displeji).

Klávesy Windows a L

Uzamknutie systému.

Fn a Esc	Slúži na aktiváciu režimu správy napájania. Tento odkaz na klávesnici môžete preprogramovať tak, aby sa aktivoval iný režim správy napájania, a to pomocou karty <b>Rozšírené</b> v okne <b>Možnosti napájania – vlastnosti</b> .
F2	Premenovanie vybranej položky.
F3	Vyhľadávanie súboru alebo priečinka.
F4	Zobrazenie rozbaľovacieho panela s adresou v programe Windows Explorer.
F5	Obnovenie aktívneho okna.
F6	Postupné prechádzanie prvkami obrazovky v okne alebo na pracovnej ploche.
F10	Aktivácia panela s ponukami v aktívnom programe.
Ctrl a c	Kopírovanie vybranej položky.
Ctrl a x	Vystrihnutie vybranej položky.
Ctrl a v	Vloženie vybranej položky.
Ctrl a z	Vrátenie činnosti späť.
Ctrl a a	Výber všetkých položiek v dokumente alebo okne.
Ctrl a F4	Zatvorenie aktívneho okna (v programoch, ktoré umožňujú súčasné otvorenie viacerých dokumentov).
Ctrl, Alt a Tab	Pomocou klávesov so šípkami môžete prepínať medzi otvorenými položkami.
Alt a Tab	Prepínanie medzi otvorenými aplikáciami.
Alt a Esc	Postupné prechádzanie položkami v poradí, v akom boli otvorené.
Delete	Vymazanie vybranej položky a jej presunutie do koša.
Shift a Delete	Vymazanie vybranej položky bez toho, aby bola presunutá do koša. <b>VAROVANIE:</b> Súbory vymazané týmto spôsobom sa nedajú obnoviť z koša.

Ctrl a kláves so šípkou doprava	Posun kurzora na začiatok ďalšieho slova.
Ctrl a kláves so šípkou doľava	Posun kurzora na začiatok predošlého slova.
Ctrl a kláves so šípkou nadol	Posun kurzora na začiatok ďalšieho odseku.
Ctrl a kláves so šípkou nahor	Posun kurzora na začiatok predošlého odseku.
Ctrl, Shift a kláves so šípkou	Výber bloku textu.
Shift a ktorýkoľvek kláves so šípkou	Výber viac ako jednej položky v okne alebo na pracovnej ploche, alebo výber textu v dokumente.
Klávesy Windows a m	Minimalizovanie všetkých otvorených okien.
Klávesy Windows, Shift a m	Obnovenie všetkých minimalizovaných okien. Táto kombinácia klávesov slúži ako prepínač na obnovenie minimalizovaných okien po použití kombinácie klávesov Windows a m.
Klávesy Windows a e	Spustenie programu Windows Explorer.
Klávesy Windows a r	Otvorenie dialógového okna <b>Spustiť</b> .
Klávesy Windows a f	Otvorenie dialógového okna <b>Výsledky hľadania</b> .
Klávesy Windows, Ctrl a f	Otvorenie dialógového okna <b>Výsledky hľadania-Počítač</b> (ak je počítač pripojený k sieti).
Klávesy Windows a Pause	Otvorenie dialógového okna <b>Vlastnosti systému</b> .



## Klávesové skratky – Windows 8.1/Windows RT

V tejto tabuľke sú uvedené niektoré klávesové skratky špecifické pre Windows 8.1 a Windows RT V tejto tabuľke sú uvedené niektoré klávesové skratky, ktoré dopĺňajú existujúce zo skorších verzií systému Windows.

Kláves Windows a zadávanie znakov	Prehľadávanie vášho počítača.
Ctrl a +	Priblíženie k veľkému množstvu položiek na obrazovke, napríklad k aplikáciám pripnutým na domovskej obrazovke.
Ctrl a -	Oddialenie od veľkého množstva položiek na obrazovke, napríklad od aplikácií pripnutých na domovskej obrazovke.
Klávesy Windows a c	Otvorenie bočného panela kľúčových tlačidiel.
Klávesy Windows a f	Otvorenie kľúčového tlačidla Vyhľadávanie na vyhľadávanie súborov vo vašom počítači.
Klávesy Windows a h	Otvorenie kľúčového tlačidla Vyhľadávanie.
Klávesy Windows a i	Otvorte kľúčové tlačidlo Nastavenia.
Klávesy Windows a j	Prepínanie medzi hlavnou a vedľajšou aplikáciou
Klávesy Windows a k	Otvorenie kľúčového tlačidla Zariadenia.
Klávesy Windows a o	Uzamknutie orientácie obrazovky (na výšku alebo na šírku).
Klávesy Windows a q	Otvorenie kľúčového tlačidla Vyhľadávanie na vyhľadávanie aplikácií v počítači.
Klávesy Windows a w	Otvorenie kľúčového tlačidla Vyhľadávanie na vyhľadávanie ovládačov nastavenia počítača v počítači.
Klávesy Windows a z	Zobrazenie dostupných možností v aplikácii.

Kláves Windows a medzerník	Prepnutie vstupného jazyka a rozloženia klávesnice.
Klávesy Windows, Ctrl a medzerník	Prepnutie na predtým zvolený vstupný jazyk a rozloženie klávesnice.
Klávesy Windows a Tab	Cyklicky prepína medzi otvorenými aplikáciami, pričom ich zobrazuje na zvislom bočnom paneli na ľavej strane obrazovky.
Klávesy Windows, Ctrl a Tab	Zobrazí bočný panel otvorených aplikácií a ponechá panel na obrazovke aj po uvoľnení klávesov. Medzi otvorenými aplikáciami môžete potom navigovať pomocou klávesov so šípkami nahor a nadol.
Klávesy Windows, Shift a .	Prichytenie aplikácie vľavo.
Klávesy Windows a .	Cyklické prepínanie medzi otvorenými aplikáciami.

 **POZNÁMKA:** Špeciálne klávesy skratiek dostupné na vašom počítači nájdete v *Stručnej úvodnej príručke* dodanej k vášmu počítaču alebo na adrese [www.dell.com/support](http://www.dell.com/support).

## Prispôsobenie klávesnice

Klávesnicu si môžete prispôbiť nasledovne:

- určiť, ako dlho po stlačení a podržaní klávesu sa má znak na klávesnici začať opakovať
- zmeniť rýchlosť, ktorou sa znaky klávesnice opakujú
- zmeniť rýchlosť blikania kurzora
- prispôbiť postupnosti klávesov pre vstupné jazyky

Prispôsobenie klávesnice:

### Windows 10/8.1

1. Do poľa vyhľadávania zadajte výraz **Ovládací panel**.

 **POZNÁMKA:** V systéme Windows 10 kliknutím alebo ťuknutím na ikonu vyhľadávania otvorte vyhľadávacie políčko. V systéme Windows 8.1 otvorením kľúčového tlačidla Vyhľadávanie otvorte vyhľadávacie políčko.

2. Kliknite na položku **Ovládací panel**.

3. Ak je Ovládací panel zobrazený podľa Kategórie, kliknite alebo ťuknite na rozbaľovací zoznam **Zobraziť podľa:** a zvolte možnosť **Malé ikony** alebo **Veľké ikony**.
4. Kliknite alebo ťuknite na položku **Klávesnica**.
5. Upravte nastavenia klávesnice, ktoré chcete zmeniť, a kliknite alebo ťuknite na **OK** pre uloženie nastavení a zatvorenie okna.

## Windows 7

1. Kliknite na položky **Štart**  → **Ovládací panel**.
2. Ak je váš **Ovládací panel** zobrazený podľa **Kategórie**, kliknite na rozbaľovaciu ponuku **Zobraziť podľa:** a zvolte možnosť **Malé ikony** alebo **Veľké ikony**.
3. Kliknite na položku **Klávesnica**.
4. Upravte nastavenia klávesnice, ktoré chcete zmeniť, a kliknite na tlačidlo **OK** pre uloženie nastavení a zatvorenie okna.

## Používanie číselnej klávesnice na laptope

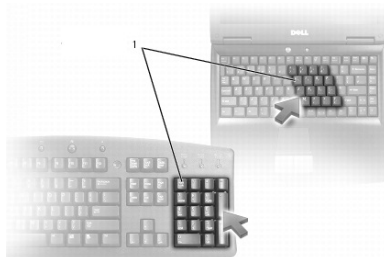

### 1 Číselná klávesnica

Váš laptop môže mať číselnú klávesnicu integrovanú do klávesnice. Číselná klávesnica korešponduje s číselnou klávesnicou na predĺženej klávesnici.

- Ak chcete zadať číslo alebo symbol, stlačte a podržte kláves **Fn**, a potom stlačte požadovaný kláves.
- Ak chcete povoliť číselnú klávesnicu, stlačte kláves **Num Lock**. Kontrolka  bude označovať, že číselná klávesnica je aktívna.
- Ak chcete vypnúť číselnú klávesnicu, znovu stlačte kláves **Num lock**.

 **POZNÁMKA:** Niektoré laptopy môžu mať samostatnú číselnú klávesnicu.

# Používanie dotykového panela

Dotykový panel sa používa na presúvanie kurzora alebo výber objektov na obrazovke.

- Ak chcete posúvať kurzor, jemne posúvajte svoj prst na dotykovom paneli.
- Ak chcete vykonať kliknutie ľavým tlačidlom alebo vybrať objekt, stlačte ľavé tlačidlo dotykového panela alebo jedenkrát ťuknite na panel.
- Ak chcete kliknúť pravým tlačidlom na objekt, ťuknite na pravé tlačidlo dotykového panela raz.
- Ak chcete vykonať dvojité kliknutie na objekte, dvakrát stlačte ľavé tlačidlo dotykového panela alebo dvakrát ťuknite na panel.
- Ak chcete vybrať a posunúť (alebo potiahnuť) objekt, umiestnite kurzor na objekt a dvakrát rýchlo ťuknite na dotykový panel, pričom po druhom ťuknutí nesmiete prerušiť kontakt prsta s panelom. Potom posúvajte zvolený objekt posúvaním prsta po povrchu.

## Gestá na dotykovom paneli

 **POZNÁMKA:** Niektoré z gest na dotykovom paneli nemusia byť podporované na vašom počítači.

 **POZNÁMKA:** Nastavenia gest dotykového panela môžete zmeniť dvojitým kliknutím na ikonu dotykového panela v oblasti oznámení.

Váš počítač môže podporovať tieto gestá: **Posúvanie**, **Zoom**, **Otočenie**, **Rýchly pohyb** a **Rýchle spustenie**.

### Posúvanie

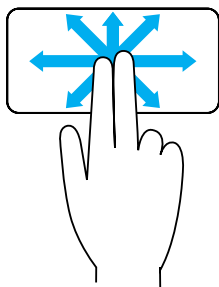

**Posun** — Umožňuje posunúť zameranie na zvolený objekt, keď nie je vidno celý objekt.

Posuňte dva prsty do zvoleného smeru a posuňte na zvolený objekt.

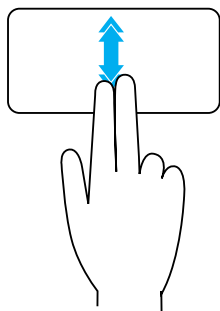

**Automatické vertikálne posúvanie** – Umožňuje posúvať sa nahor alebo nadol v aktívnom okne. Posuňte dva prsty nahor alebo nadol rýchlym tempom, aby ste aktivovali funkciu automatického vertikálneho posúvania.

Automatické rolovanie zastavíte ťuknutím na dotykový panel.

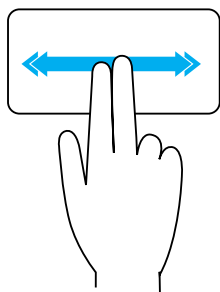

**Automatické horizontálne posúvanie** – Umožňuje posúvať sa doľava alebo doprava v aktívnom okne. Posuňte dva prsty doľava alebo doprava rýchlym tempom, aby ste aktivovali funkciu automatického horizontálneho posúvania.

Automatické rolovanie zastavíte ťuknutím na dotykový panel.

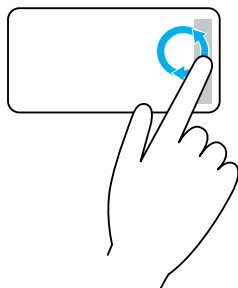

**Kruhovú posúvanie nahor/nadol** – Umožňuje posúvanie nahor/nadol.

V zóne vertikálneho posúvania na pravom okraji dotykového panela pohybujte prstom v smere hodinových ručičiek pre posun nahor a proti smeru hodinových ručičiek pre posun nadol.

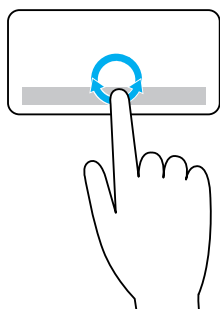

**Kruhovú posúvanie doľava/doprava** – Umožňuje posúvanie doľava/doprava.

V zóne horizontálneho posúvania na spodnom okraji dotykového panela pohybujte prstom v smere hodinových ručičiek pre posun doprava a proti smeru hodinových ručičiek pre posun doľava.

## Zoom

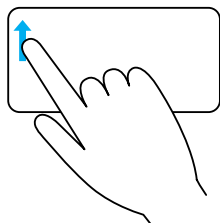

**Lupa jedným prstom** – Umožňuje približovať alebo oddalovať pohybom jedného prsta v zóne lupy (na ľavom okraji dotykového panela).

Pre priblíženie posuňte prst v zóne lupy nahor.

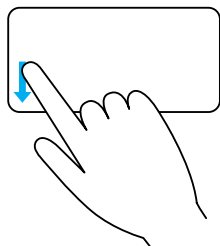

Pre oddialenie posuňte prst v zóne lupy nadol.

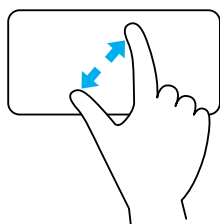

**Lupa dvomi prstami** – Umožňuje približovať alebo oddalovať pomocou dvoch prstov.

Pre priblíženie položte dva prsty na dotykový panel a odtiahnite ich jeden od druhého.

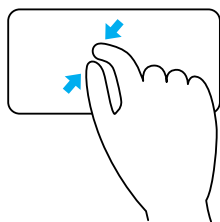

Pre oddialenie položte dva prsty na dotykový panel a priblížte ich jeden k druhému.

## Otočenie

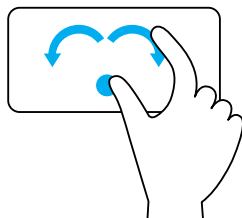

**Točenie** – Umožňuje otáčať aktívny obsah po 90 stupňoch pomocou dvoch prstov.

Palec držte na jednom mieste a ukazovákom sa posúvajte oblúkovým smerom doprava alebo doľava, aby ste zvolenú položku otočili o 90 stupňov v smere alebo proti smeru hodinových ručičiek.

## Rýchly pohyb

Umožňuje preklopiť obsah dopredu alebo dozadu.

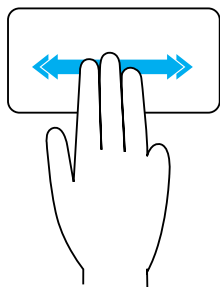

Ak chcete preklopiť obsah dozadu alebo dopredu, posuňte tri prsty rýchlo doľava alebo doprava.

## Rýchle spustenie

Umožňuje otvárať obľúbené aplikácie.

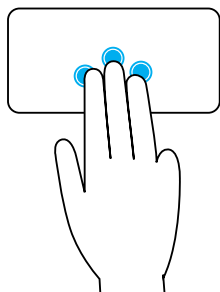

Ťuknite tromi prstami na dotykový panel pre spustenie vopred konfigurovanej aplikácie.

**POZNÁMKA:** Ak chcete nastaviť, ktorá aplikácia sa má spustiť, použite nástroj na konfiguráciu dotykového panela.

# Používanie dotykovkej obrazovky

**POZNÁMKA:** Dotykovú obrazovku nepoužívajte v prašných, horúcich a vlhkých prostrediach.

**POZNÁMKA:** Náhla zmena teploty môže na vnútornom povrchu obrazovky spôsobiť kondenzáciu vlhkosti. Na normálne použitie to nemá žiaden vplyv, a keď sa počítač nechá zapnutý najmenej 48 hodín, zmizne.

Ak má váš počítač alebo tablet displej s dotykovou obrazovkou, môžete ju použiť na interakciu s položkami namiesto použitia myši alebo klávesnice.

Niektoré základné úkony, ktoré môžete vykonávať pomocou dotykovkej obrazovky, sú otváranie súborov a priečinkov, spúšťanie aplikácií, priblíženie, oddialenie, posúvanie, otáčanie obrázkov atď.

Môžete vykonávať činnosti, ktoré by ste zvyčajne vykonávali pomocou myši, napríklad otváranie súborov a priečinkov, spúšťanie aplikácií, posúvanie pomocou posúvacej lišty, zatváranie a minimalizovanie okien pomocou tlačidiel na okne atď.

Pomocou dotykovkej obrazovky môžete používať aj klávesnicu na obrazovke.

## Gestá dotykovej obrazovky

Gestá dotykovej obrazovky rozširujú použiteľnosť dotykovej obrazovky tým, že umožňujú vykonávať rôzne úkony, napríklad približovanie, posúvanie, otáčanie atď. posúvaním alebo rýchlym pohybom prsta na displeji.

 **POZNÁMKA:** Niektoré gestá sú špecifické pre dané aplikácie a nemusia fungovať vo všetkých aplikáciách.

### Zoom

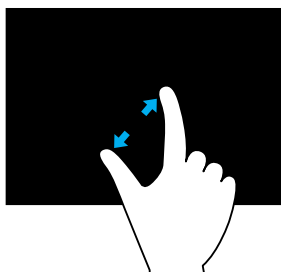

Pre priblíženie položte dva prsty na dotkovú obrazovku a odtiahnite ich jeden od druhého.

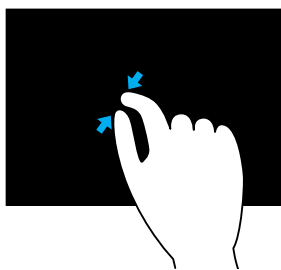

Pre oddialenie položte dva prsty na dotkovú obrazovku a priblížte ich jeden k druhému.

### Zotrvať

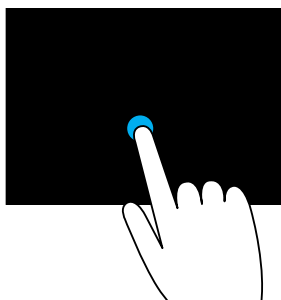

Pre otvorenie kontextovej ponuky sa dotknite položky na obrazovke a podržte ju.



## Rýchly pohyb

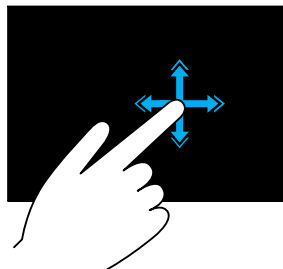

Posuňte prst rýchlo do želaného smeru, aby ste rýchlym pohybom prešli cez obsah v aktívnom okne ako na stranách v knihe.

Listovanie funguje aj vo zvislom smere, napríklad pri listovaní zoznamu obrázkov alebo skladieb.

## Otočenie



**Otočenie v smere hodinových ručičiek** –

Podržte prst alebo palec na mieste a druhý prst posuňte v oblúkovom smere doprava.

**Otočenie proti smeru hodinových ručičiek** –

Podržte prst alebo palec na mieste a druhý prst posuňte v oblúkovom smere doľava.

Môžete tiež otáčať aktívny obsah posunom oboch prstov kruhovým pohybom.

## Posúvanie

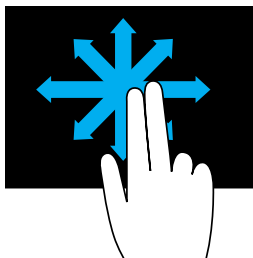

**Posun** – Presunutie zamerania na zvolený objekt, keď nie je vidno celý objekt.

Posuňte dva prsty v požadovanom smere a posuňte zvolený objekt.

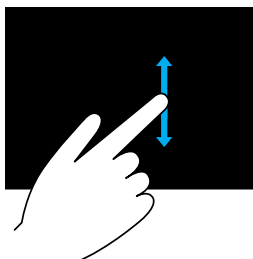

**Vertikálne posúvanie** – Umožňuje posúvať sa nahor alebo nadol v aktívnom okne.

Posuňte prst nahor alebo nadol, aby ste aktivovali vertikálne posúvanie.

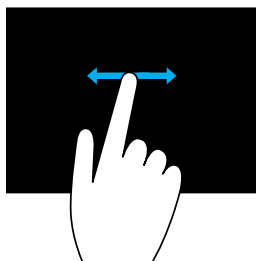

**Horizontálne posúvanie** — Umožňuje posúvať sa doprava alebo doľava v aktívnom okne.

Posuňte prst doprava alebo doľava, aby ste aktivovali horizontálne posúvanie.



## Používanie funkcie Bluetooth

Môžete vytvárať spojenie (párovať) zariadenia Bluetooth, napríklad myši, klávesnicu, slúchadlá, telefóny, TV atď. Podrobnosti o párovaní zariadenia s počítačom nájdete v dokumentácii k príslušnému zariadeniu.

 **POZNÁMKA:** Skontrolujte, či máte v počítači nainštalované ovládače pre Bluetooth.

### Párovanie zariadenia Bluetooth s počítačom alebo tabletom

#### Windows 10

1. Zapnite Bluetooth na vašom počítači alebo tablete a na zariadení, ktoré chcete spárovať.  
Na laptopoch Dell zapnite bezdrôtové pripojenie, aby ste aktivovali Bluetooth. Informácie o zapnutí Bluetooth na vašom zariadení nájdete v dokumentácii k príslušnému zariadeniu.
2. Prejdite prstom od pravého okraja obrazovky, aby sa otvorilo **Centrum akcií**.
3. Stlačte a podržte stlačené tlačidlo **Bluetooth** a ťuknite na položku **Prejsť na nastavenia**.
4. V zozname zariadení ťuknite na zariadenie, s ktorým chcete párovať, a ťuknite na položku.  
 **POZNÁMKA:** Ak vaše zariadenie nie je v zozname, skontrolujte, či sa dá vyhľadať.
5. Na dokončenie procesu spárovania postupujte podľa pokynov na obrazovke.  
 **POZNÁMKA:** Na počítači alebo tablete a na zariadení sa môže zobraziť prístupový kód. Po dokončení spárovania sa zobrazí správa potvrdzujúca spárovanie zariadenia.

## Windows 8.1

1. Zapnite Bluetooth na vašom počítači alebo tablete a na zariadení, ktoré chcete spárovať.

Na laptope Dell zapnite bezdrôtové pripojenie, aby ste aktivovali Bluetooth. Informácie o zapnutí Bluetooth na vašom zariadení nájdete v dokumentácii k príslušnému zariadeniu.

2. Kliknite pravým tlačidlom na ikonu Bluetooth v oblasti oznámení na paneli úloh a kliknite alebo ťuknite na **Pridať zariadenie**.

 **POZNÁMKA:** Ak nemôžete nájsť ikonu Bluetooth, kliknite alebo ťuknite na šípku vedľa oblasti oznámení.

3. V okne **Pridať zariadenie** vyberte zariadenie a kliknite alebo ťuknite na tlačidlo **Ďalej**.

 **POZNÁMKA:** Ak vaše zariadenie nie je v zozname, skontrolujte, či sa dá vyhľadať.

4. Na dokončenie procesu spárovania postupujte podľa pokynov na obrazovke.

 **POZNÁMKA:** Na počítači alebo tablete a na zariadení sa môže zobraziť prístupový kód.

Po dokončení spárovania sa zobrazí správa potvrdzujúca spárovanie zariadenia.

## Windows 7

1. Zapnite Bluetooth na vašom počítači alebo tablete a na zariadení, ktoré chcete spárovať.

Na laptope Dell zapnite bezdrôtové pripojenie, aby ste aktivovali Bluetooth. Informácie o zapnutí Bluetooth na vašom zariadení nájdete v dokumentácii k príslušnému zariadeniu.

2. Kliknite na tlačidlo **Štart**  → **Ovládací panel**.

3. V Ovládacom paneli do políčka vyhľadávania zadajte slovo **Bluetooth** a kliknite na položku **Zmeniť nastavenie zariadení Bluetooth**.

4. Ak chcete, aby bol počítač rozpoznateľný zariadeniami s technológiou Bluetooth, začiarknite políčko **Povoliť zariadeniam Bluetooth vyhľadávať tento počítač**.

## Používanie webovej kamery

Ak má váš počítač alebo displej vstavanú webovú kameru, ovládače sú nainštalované a konfigurované vo výrobe. Webová kamera sa automaticky spustí, keď začnete video konverzáciu alebo aplikáciu, ktorá používa zachytávanie videa.

Môžete tiež použiť program Dell Webcam Central (iba v systéme Windows 7) na záznam fotografií a videa pomocou webkamery.

## Zaznamenanie fotografie

1. Otvorte program Dell Webcam Central.
2. Kliknite alebo ťuknite na kartu **Snap Photos** (Fotografovanie).
3. Kliknutím alebo ťuknutím na ikonu kamery  vytvorte fotografiu.

 **POZNÁMKA:** Ak chcete konfigurovať rôzne možnosti, napríklad veľkosť obrázka, samospúšť, sériové snímanie, formát obrázka atď., kliknite alebo ťuknite na rozbaľovaciu šípku vedľa ikony fotoaparátu.

## Nahrávanie videa

1. Otvorte program Dell Webcam Central.
2. Kliknite alebo ťuknite na kartu **Record Videos** (Nahrávanie videa).
3. Kliknutím alebo ťuknutím na ikonu nahrávania  začnite zaznamenávať video.
4. Po dokončení nahrávania videa zastavte nahrávanie opätovným kliknutím alebo ťuknutím na ikonu nahrávania.

 **POZNÁMKA:** Ak chcete konfigurovať rôzne možnosti, napríklad veľkosť videa, samospúšť, časozberné nahrávanie, kvalita videa atď., kliknite alebo ťuknite na rozbaľovaciu šípku vedľa ikony nahrávania.

## Výber kamery a mikrofónu

Ak váš počítač obsahuje viacero webkamier alebo mikrofónov (integrovaných alebo externých), môžete zvoliť požadovanú webkameru alebo mikrofón, ktoré chcete použiť s programom Dell Webcam Central.

1. Otvorte program Dell Webcam Central.
2. Kliknite alebo ťuknite na rozbaľovaciu šípku vedľa ikony kamery v ľavom dolnom rohu okna.
3. Kliknite alebo ťuknite na kameru, ktorú chcete použiť.
4. Kliknite alebo ťuknite na kartu **Record Videos** (Nahrávanie videa).
5. Kliknite alebo ťuknite na rozbaľovaciu šípku vedľa ikony mikrofónu  pod oblasťou ukážky.
6. Kliknite alebo ťuknite na mikrofón, ktorý chcete použiť.

# Porty a konektory

---

## Zvuk

Zvukové konektory umožňujú pripojiť reproduktory, slúchadlá, mikrofóny, zvukové systémy, zosilňovače alebo zvukový výstup televízora.

 **POZNÁMKA:** Váš počítač nemusí podporovať všetky zvukové porty. Informácie o portoch dostupných na vašom počítači alebo tablete nájdete v *Stručnej úvodnej príručke* dodanej k počítaču alebo tabletu alebo v časti *Technické parametre* na adrese [www.dell.com/support](http://www.dell.com/support).

### Typy zvukových portov

---



**Port slúchadiel** — Slúži na pripojenie slúchadiel, napájaného reproduktora alebo zvukového systému.

---



**Port mikrofónu** — Slúži na pripojenie externého mikrofónu pre vstup hlasu alebo zvuku.

---



**Port pre zvukový vstup** — Slúži na pripojenie nahrávacieho/prehrávacieho zariadenia, napríklad kazetového prehrávača, CD prehrávača alebo videorekordéra.

---



**Port pre zvukový výstup** — Slúži na pripojenie slúchadiel alebo reproduktorov, ktoré majú integrovaný zosilňovač.

---



**Zadný priestorový výstupný port** — Slúži na pripojenie viackanálových reproduktorov.

---



**Stredný/LFE priestorový výstup** — Slúži na pripojenie jedného basového reproduktora.

**POZNÁMKA:** Zvukový kanál LFE (Low Frequency Effects – Nízkofrekvenčné efekty), ktorý sa nachádza vo zvukových schémach digitálneho priestorového zvuku, prenáša iba informácie o frekvencii (do 80 Hz). Kanál LFE poháňa subwoofer za účelom poskytnutia extrémne nízkeho basového rozšírenia. Systémy, ktoré nepoužívajú basové reproduktory, môžu presunúť informácie LFE do hlavných reproduktorov v nastavení priestorového zvuku.



**Bočný port priestorového zvuku** — Slúži na pripojenie ľavého/pravého reproduktora.



**Port RCA S/PDIF** — Prenáša digitálny zvuk bez potreby analógovej konverzie zvuku.

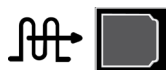

**Optický port S/PDIF** — Prenáša digitálny zvuk pomocou optických signálov bez potreby analógovej konverzie zvuku.

## USB

Universal Serial Bus (Univerzálna sériová zbernica - USB) umožňuje pripojiť k počítaču alebo tabletu periférne zariadenia. Medzi takéto periférie patrí myš, klávesnica, tlačiareň, externé pamäťové jednotky, fotoaparáty, telefóny atď.

USB port sa môže používať na prenos dát medzi počítačom a zariadením a tiež na nabíjanie podporovaných zariadení. Ďalšie informácie nájdete v dokumentácii k vášmu zariadeniu.

Niektoré počítače majú tiež USB porty s integrovanou funkciou PowerShare, ktorá vám umožňuje nabíjať zariadenie pripojené cez USB dokonca aj vtedy, keď počítač je vypnutý.

USB tiež podporuje funkciu Plug-and-Play a pripájanie počas prevádzky.

**Plug-and-Play** — Umožňuje počítaču automaticky rozpoznať a konfigurovať zariadenie.

**Pripájanie počas prevádzky** — Umožňuje odpájať a pripájať USB zariadenia bez reštartovania počítača.

## Porty USB

**Štandardné USB** — Štandardný USB port je na väčšine laptopov a stolných počítačov. Väčšina USB zariadení sa pripája k počítaču pomocou tohto portu.

**Mini-USB** — Mini-USB port sa používa v malých elektronických zariadeniach, napríklad fotoaparátoch, externých pamäťových zariadeniach, tabletoch atď.

**Micro-USB** — Micro-USB port je menší ako mini-USB port a používa sa v telefónoch, tabletoch, bezdrôtových slúchadlách a iných malých elektronických zariadeniach.

**USB s napájaním** — USB s napájaním využíva komplexnejší konektor ako štandardné USB. V podstate sa jedná o dva konektory v jednom kábli, jeden pre štandardnú USB zástrčku a druhý pre napájacie USB, čím umožňuje zariadeniam s vyššou spotrebou, aby boli pripojené bez potreby nezávislého nabíjania. Používa sa v maloobchode, napr. s čítačkou čiarových kódov alebo tlačiarňou účteniek.

## Štandardy USB

**USB 3.1** — Označuje sa aj ako SuperSpeed USB. Tento port podporuje periférie ako sú ukladacie zariadenia, tlačiarne atď. Tento port podporuje rýchlosti prenosu dát 5 Gb/s (USB 3.1 Gen 1) a 10 Gb/s (USB 3.1 Gen 2).

**USB 3.0** — Označuje sa aj ako SuperSpeed USB. Tento port podporuje rýchlosť prenosu dát do 4,8 Gb/s a je spätne kompatibilný so staršími normami USB.

**USB 2.0** — Označuje sa ako Hi-Speed USB. Poskytuje dodatočné prenosové pásmo pre multimédiá a úložné aplikácie. USB 2.0 podporuje rýchlosť prenosu dát do 480 Mb/s.

**USB 1.x** — Staršia USB norma podporujúca rýchlosť prenosu dát do 11 Mb/s.

**USB PowerShare** — Funkcia USB PowerShare umožňuje nabíjať USB zariadenia, keď je počítač vypnutý alebo je v režime spánku. Ikona  signalizuje, že USB port podporuje funkciu PowerShare.

 **POZNÁMKA:** Niektoré zariadenia USB sa nemôžu nabíjať, keď je počítač vypnutý alebo je v režime spánku. V takýchto prípadoch zapnite počítač kvôli nabíjaniu zariadenia.

 **POZNÁMKA:** Ak vypnete počítač počas nabíjania zariadenia USB, nabíjanie zariadenia sa môže zastaviť. Ak chcete pokračovať v nabíjaní, odpojte zariadenie a pripojte ho znova.

 **POZNÁMKA:** Na laptopoch funkcia PowerShare preruší nabíjanie zariadenia, keď nabitie batérie laptopu dosiahne 10%. Toto obmedzenie môžete nakonfigurovať pomocou programu BIOS.

**USB-C** — V závislosti od vášho zariadenia môže tento port podporovať normu USB 3.1, displej cez rozhranie USB-C a zariadenia Thunderbolt 3. Ďalšie informácie nájdete v dokumentácii, ktorá bola dodaná s vašim zariadením.

**Port Thunderbolt 3 (USB-C)** — K tomuto portu môžete pripojiť zariadenia USB 3.1 Gen 2, USB 3.1 Gen 1, DisplayPort a Thunderbolt. Umožňuje pripojiť externú obrazovku pomocou hardvérových kľúčov. Poskytuje rýchlosti prenosu dát až do 40 Gb/s.

**Ladiaci port** — Ladiaci port umožňuje používateľovi dočasne používať porty USB 3.0 v režime USB 2.0 na účely odstraňovania problémov a tiež pri preinštalovaní operačného systému pomocou USB optickej jednotky alebo jednotky typu flash.

## eSATA

eSATA vám umožňuje pripojenie externého ukladacieho zariadenia, ako napr. pevné disky a optické disky, k vášmu počítaču. Poskytuje rovnaké prenosové pásmo ako interné porty SATA.

Váš počítač môže mať samostatný port eSATA alebo kombinovaný port eSATA/USB.

## Visual Graphics Array (Vizuálne grafické pole - VGA)

Visual Graphics Array (Vizuálne grafické pole - VGA) umožňuje pripájať monitory, projektory atď.

Môžete sa pripojiť k portu HDMI alebo DVI použitím adaptérov VGA na HDMI alebo VGA na DVI.



# Digital Visual Interface (Digitálne vizuálne rozhranie - DVI)

Digital Visual Interface (Digitálne vizuálne rozhranie - DVI) umožňuje pripojiť počítač k displejom, napríklad k plochým monitorom, projektorom atď.

Existujú tri typy DVI pripojenia:

- **DVI-D (DVI-Digitálne)** — DVI-D prenáša digitálne video signály medzi grafickou kartou a digitálnym displejom. Zabezpečí rýchly a kvalitný obrazový výstup.
- **DVI-A (DVI-Analógové)** — DVI-A prenáša analógové video signály do analógového displeja, napríklad do CRT monitora alebo analógového LCD monitora.
- **DVI-I (DVI-Integrované)** — DVI-I je integrovaný konektor, ktorý dokáže prenášať digitálny alebo analógový signál. Tento port je univerzálnejší, pretože sa dá použiť na digitálne aj analógové pripojenie.

## DisplayPort

DisplayPort poskytuje digitálne spojenie medzi počítačom a zobrazovacími zariadeniami, napríklad monitormi, projektorami atď. Podporuje obrazové aj zvukové signály. DisplayPort bol navrhnutý špecificky na použitie s počítačovými displejmi.

### Mini DisplayPort

Mini DisplayPort je zmenšenou verziou rozhrania DisplayPort.

 **POZNÁMKA:** DisplayPort a Mini DisplayPort sú navzájom kompatibilné, ale rozmery portov a konektorov sú rozdielne. Ak sú rozmery portov rozdielne, použite konvertor.

### Výhody portu DisplayPort

- Podporuje vysoké rozlíšenie a vysoký obnovovací kmitočet
- Podporuje prenos 3D
- Podporuje súčasne viacero zobrazovacích zariadení
- Podporuje technológiu ochrany širokopásmového digitálneho obsahu (High-bandwidth Digital Content Protection — HDCP)
- Podporuje adaptéry typu plug-and-play, ktoré umožňujú pripájať displeje pomocou starších typov pripojenia, napríklad DVI, HDMI a VGA
- Káble DisplayPort môžu mať dĺžku až 15 metrov (49,21 stôp) bez nutnosti použitia zosilňovačov signálu.

# HDMI

High Definition Multimedia Interface (Multimediálne rozhranie s vysokým rozlíšením – HDMI) umožňuje digitálne prepojenie medzi počítačom, zobrazovacími zariadeniami a inými multimediálnymi zariadeniami. Podporuje obrazové aj zvukové signály.

Porty HDMI sú zvyčajne dostupné na počítačoch, TV prijímačoch, set-top boxoch, DVD a Blu-ray prehrávačoch, hracích konzolách atď.

## Výhody HDMI

- Podporuje vysoké rozlíšenie a vysoký obnovovací kmitočet
- Podporuje prenos 3D
- Podporuje HDCP
- Bežne dostupné vo väčšine počítačov a spotrebiteľských multimediálnych zariadení
- Dá sa použiť na nastavenie iba zvukového, iba obrazového alebo zvukového aj obrazového spojenia
- Kompatibilné s displejmi s fixnými pixelmi, napríklad LCD, plazmové displeje a projektory

## Mini HDMI

Mini High Definition Multimedia Interface (Mini multimediálne rozhranie s vysokým rozlíšením – HDMI) poskytuje digitálne prepojenie medzi vašim počítačom a prenosnými zariadeniami, ako napr. smartfóny, laptopy, atď.

## Micro HDMI

Mini High Definition Multimedia Interface (Mini multimediálne rozhranie s vysokým rozlíšením - HDMI) poskytuje digitálne prepojenie medzi vašim počítačom a prenosnými zariadeniami, ako napr. smartfóny, prenosné počítače, atď. Tento konektor sa podobá konektoru micro-USB, ktorý sa nachádza na väčšine smartfónov.

# S/PDIF

S/PDIF je štandardom pre prenos zvuku v digitálnom formáte. Môžete použiť S/PDIF do zvukových zariadení, ako sú zvukové karty, reproduktory, systémy domáceho kina, TV prijímače atď. Poskytuje podporu zvuku 5.1.

Existujú dva druhy pripojenia S/PDIF:

- Optické – Používa optické vlákno s konektormi TOSLINK
- Koaxiálne – Používa koaxiálny kábel s konektormi RCA

# Softvér a aplikácie

---

## Absolute

Nástroj Absolute poskytuje riešenia pre trvalé zabezpečenie koncového bodu a správu rizika údajov pre počítače, tablety a smartfóny.

Technológia Persistence umožní neprerušené posudzovanie rizík, zabezpečenie jednotlivých zariadení počas ich životného cyklu a včas reagovať na bezpečnostné problémy.

 **POZNÁMKA:** Technológia Persistence nemusí byť podporovaná na všetkých počítačoch.

## Získanie pomoci od spoločnosti Absolute

Dell poskytuje pomoc pre technológiu Persistence prostredníctvom spoločnosti Absolute Software. Môžete sa obrátiť na spoločnosť Absolute Software kvôli pomoci pri inštalácii, konfigurácii, používaní a odstraňovaní problémov.

Ak chcete kontaktovať spoločnosť Absolute Software, otvorte webové stránky Absolute Software na adrese [www.absolute.com](http://www.absolute.com) alebo pošlite e-mail na adresu [techsupport@absolute.com](mailto:techsupport@absolute.com).

## My Dell Downloads (Moje prevzaté súbory Dell)

My Dell Downloads (Moje prevzaté súbory Dell) je softvérové úložisko, ktoré umožňuje sťahovať a inštalovať softvér, ktorý bol predinštalovaný vo vašom počítači, ale ktorý ste nedostali na nosiči.

 **POZNÁMKA:** Služba Na prevzatie od Dell nemusí byť k dispozícii vo všetkých krajinách.

 **POZNÁMKA:** Pre použitie služby Na prevzatie od Dell sa musíte zaregistrovať.

Stránka My Dell Downloads (Moje prevzaté súbory Dell) umožňuje:

- Zobrazíť softvér, ktorý bol pôvodne dodaný s počítačom.
- Stiahnuť a inštalovať softvér, na ktorý máte nárok.
- Zmeniť vaše heslo ku kontu My Dell Downloads (Moje prevzaté súbory Dell).

Na zaregistrovanie a používanie stránky My Dell Downloads (Moje prevzaté súbory Dell):

1. Prejdite na stránku **smartsource.dell.com/Web/Welcome.aspx**.
2. Zaregistrujte váš počítač podľa pokynov na obrazovke.
3. Preinštalujte softvér alebo si vytvorte záložný nosič na použitie v budúcnosti.

## Dell SupportAssist

Nástroj SupportAssist poskytuje aktualizácie systému, identifikuje problémy a posiela výstrahy prispôbené vášmu zariadeniu, čím sa uľahčí riešenie a prevencia problémov. Táto aplikácia poskytuje podporu, ktorá pomôže vyriešiť problémy a zabrániť vzniku ďalších problémov. Medzi jej funkcie patria:

- **Výstrahy a aktualizácie**
- **Prispôbená podpora**
- **Prediktívne riešenie problémov kvôli prevencii proti poruchám**

### Prevzatie nástroja Dell SupportAssist

Nástroj SupportAssist je vopred nainštalovaný vo všetkých počítačoch a tabletoch Dell. Ak chcete preinštalovať nástroj SupportAssist, **prevezmite** aplikáciu a spustíte inštalačný program.

### Prístup k nástroju SupportAssist

**Windows 10** — Kliknite alebo ťuknite na ikonu Dell Help & Support na obrazovke Štart.

**Windows 8.1** — Kliknite alebo ťuknite na ikonu My Dell (Môj Dell) na obrazovke Štart.

**Windows 7** — Kliknite na tlačidlo **Štart**  → **Všetky programy** → **Dell** → **My Dell** → **My Dell**.

## PC Checkup (Kontrola PC)

 **POZNÁMKA:** Nástroj PC Checkup je k dispozícii len pre vybrané modely. Program PC Checkup (Kontrola PC) použite na kontrolu vášho používania pevného disku, spustenie diagnostiky hardvéru a sledovanie zmien vykonaných v počítači.

- **Drive Space Manager** (Správca priestoru na disku) — Spravujte pevný disk pomocou vizuálnej reprezentácie priestoru spotrebovaného jednotlivými typmi súborov.
- **Performance and Configuration History** (História výkonu a konfigurácií) — Monitorovanie systémových udalostí a zmien v čase. Tento nástroj zobrazuje všetky skeny hardvéru, testy, zmeny systému, kritické udalosti a body obnovenia systému.
  - **Detailed System Information** (Podrobné informácie o systéme) — Zobrazí podrobné informácie o vašom hardvéri a konfigurácií operačného systému; kópie vašich servisných zmlúv, záručné informácie a možnosti záručných inovácií.
  - **Get Help** (Získanie pomoci) — Zobrazí možnosti technickej podpory Dell, zákaznícky servis, prehliadky a školenia, internetové nástroje, servisnú príručku, záručné informácie, otázky a odpovede a podobné.
  - **Backup and Recovery** (Zálohovanie a obnova) — Prístup k nástrojom na obnovu, ktoré umožnia:
    - vytvoriť v počítači súbor typu Dell Factory Image Restore na neskoršie obnovenie vášho počítača
    - vytvoriť nosič pre zálohovanie a obnovenie.
  - **Ponuky zlepšenia výkonu systému** — Získajte softvérové a hardvérové riešenia, ktoré pomôžu zlepšiť výkon vášho systému.

## Solution Station

Solution Station je komplexná predajňa pre prémiové služby podpory poskytujúce konfiguráciu a údržbu počítačov, nastavenie a podporu pre siete, inštaláciu systémov domácej zábavy atď.

Podľa potreby si môžete zvoliť jednu z nasledujúcich kategórií podpory:

**Telefonická podpora, podpora na mieste (podpora domov) alebo online služby.**

Medzi poskytované služby patrí bezplatná kontrola stavu PC na optimalizovanie a zrýchlenie vášho počítača, pomoc pri bežných poruchách a odstraňovaní problémov, odstraňovanie vírusov a spyware, nastavenie bezdrôtových sietí a ďalšie služby. Nájdete tu tiež články a často kladené otázky o najbežnejších problémoch a pokyny na vykonávanie bežných úloh. Kategórie podpory poskytujú flexibilné ceny a rôzne stupne angažovania zákazníka pri riešení problémov.

## Ponuky Solution Station

Typ	Ponuky
Záruka a pokračujúca starostlivosť	Rozšírená záruka alebo servisná zmluva, kontakt Technický pomocník Dell
Inštalácie a nastavenie	Nastavenie počítača Nastavenie bezdrôtovej siete Inštalácia softvéru Inštalácia operačného systému Windows Modernizácia interného hardvéru Inštalácia TV a domáceho kina Inštalácia antivírusového programu Nastavenie internetu a e-mailu Nastavenie počítačového príslušenstva Nastavenie rodičovskej kontroly internetu Prenos súborov a zálohovanie dát
Odstraňovanie problémov a opravy	Zrýchlenie počítača Odstránenie vírusov a spyware Obnovovanie dát Poruchy počítača a odstraňovanie problémov Poruchy siete a odstraňovanie problémov

# Quickset

QuickSet je balík softvérových aplikácií, ktoré rozširujú funkcionality počítačov Dell. Poskytuje jednoduchý prístup k množstvu funkcií, ktoré by normálne vyžadovali niekoľko krokov. Niektoré funkcie, ku ktorým môžete získať prístup pomocou Dell Quickset, sú nasledovné:

- Konfigurácia klávesu bezdrôtovej skratky
- Zakázanie alebo povolenie nabíjania batérie
- Zmena správania klávesu Fn

 **POZNÁMKA:** Nástroj Quickset nemusí byť podporovaný na všetkých počítačoch

## Inštalácia aplikácie Quickset

Aplikácia Quickset je predinštalovaná v nových počítačoch Dell. Ak ju potrebujete preinštalovať, stiahnite si ju z internetovej stránky podpory Dell na adrese **[www.dell.com/support](http://www.dell.com/support)**.

 **POZNÁMKA:** Ak obnovíte váš počítač pomocou aplikácie PC Restore alebo podobnej aplikácie, obnoví sa aj aplikácia Quickset.

## NVIDIA 3D aplikácie

Aplikácia NVIDIA 3DTV Play nainštalovaná do vášho počítača umožní prehrávať 3D hry, pozeráť filmy z nosičov Blu-ray 3D a prezerať 3D fotografie. Podporuje tie isté hry ako NVIDIA 3D Vision. Zoznam podporovaných 3D hier nájdete na stránkach **[www.nvidia.com](http://www.nvidia.com)**.

 **POZNÁMKA:** Podrobnejšie informácie o tejto aplikácii získate od podpory spoločnosti NVIDIA.

 **POZNÁMKA:** Aplikácia NVIDIA 3D nie je dostupná na všetkých počítačoch.

### Hranie hier v 3D

1. Spustíte hru v režime zobrazenia na celú obrazovku.
2. Ak uvidíte hlásenie o tom, že aktuálny režim nie je kompatibilný s HDMI 1.4, nastavte rozlíšenie v hre na 1280 x 720 (720p) v režime HD 3D.

## Klávesové skratky

V nasledovnom zozname sú uvedené niektoré klávesové skratky dostupné pre 3D hry:

Klávesy	Charakteristika	Funkcia
<Ctrl><t>	Zobrazenie/ skrytie stereoskopických 3D efektov	Zapnutie alebo vypnutie 3DTV Play. <b>POZNÁMKA:</b> Výkon hier sa v režime HD 3D môže znížiť aj pri vypnutej funkcii 3DTV Play. Výkon môžete maximalizovať voľbou režimu HD alebo SD pri vypnutej funkcii 3DTV Play.
<Ctrl><F4>	Zväčšuje 3D hĺbku	Zväčšuje 3D hĺbku v aktuálnej hre.
<Ctrl><F3>	Zmenšuje 3D hĺbku	Zmenšuje 3D hĺbku v aktuálnej hre.
<Ctrl><F11>		Vyhotoví 3D snímku obrazovky spustenej hry a uloží súbor v podpriechniku <b>Dokumenty</b> . Na zobrazenie súboru použite nástroj NVIDIA 3D Photo Viewer.
<Ctrl><Alt><Insert>	Zobrazí/ skryje správu o kompatibilite hry	Zobrazí odporúčané nastavenia NVIDIA pre aktuálnu hru.
<Ctrl><F6>	Zvyšuje zbiehavosť	Priblíži objekty k vám. Maximálna konvergencia umiestni všetky objekty do prednej oblasti vášho priestoru. Používa sa to aj na nasadenie laserového zameriavača.
<Ctrl><F5>	Znižuje zbiehavosť	Posunie objekty smerom od vás. Minimálna zbiehavosť umiestni všetky objekty za scénu vo vašom priestore. Používa sa tiež na umiestnenie laserového zameriavača.

 **POZNÁMKA:** Ak chcete viac informácií, pozrite si pomocníka k aplikácii NVIDIA.



# DellConnect

DellConnect je online nástroj, ktorý umožňuje agentovi spoločnosti Dell pristupovať do vášho počítača (pod vašim dohľadom) kvôli vzdialenej diagnostike a oprave problémov vo vašom počítači. Umožňuje zástupcovi technickej podpory pracovať na vašom počítači s vašim súhlasom.

Požiadavku DellConnect inicializuje zástupca technickej podpory podľa potreby počas riešenia problémov.

 **POZNÁMKA:** Pre prístup k službe DellConnect a k podmienkam používania si pozrite [www.dell.com/DellConnect](http://www.dell.com/DellConnect).

# Obnovenie operačného systému

## Možnosti obnovenia systému

Operačný systém vo vašom počítači môžete obnoviť pomocou jednej z nasledovných možností:

- △ **VAROVANIE:** Použitím programu Dell Factory Image Restore alebo disku *Operating System* sa všetky súbory vymažú z vášho počítača. Ak je to možné, pred použitím týchto možností si najprv súbory zálohujte.

Možnosti	Charakteristika
Dell Backup and Recovery (Zálohovanie a obnovenie Dell)	Túto možnosť použite ako prvé riešenie obnovenia vášho operačného systému.
Disky na preinštalovanie systému	Použite, ak porucha operačného systému bráni použitiu programu Dell Backup and Recovery (Zálohovanie a obnovenie Dell) alebo pri inštalovaní systému Windows na novom alebo náhradnom pevnom disku.
Obnovenie systému	použite túto možnosť na vrátenie konfigurácie operačného systému k staršiemu bodu v čase bez ovplyvnenia vašich súborov.
Dell Factory Image Restore	Túto možnosť použite ako poslednú pre obnovu vášho operačného systému. Pri použití tejto metódy sa vymažú všetky súbory a aplikácie, ktoré ste uložili alebo nainštalovali po získaní počítača.

# Zálohovanie a obnovenie Dell

Dell Backup and Recovery má dve verzie:

- Dell Backup and Recovery Basic (základná verzia)
- Dell Backup and Recovery Premium (prémiová verzia)

Funkcie	Basic	Premium
Vrátenie systému späť do stavu z výroby	✓	✓
Zálohovať súbory manuálne	✓	✓
Obnoviť súbory zo zálohy	✓	✓
Použiť úložisko Cloud na zálohovanie alebo obnovu (Musíte si zakúpiť predplatné úložiska cloud, ak si želáte používať túto funkciu aj po uplynutí 60 dní)	✓	✓
Priebežným zálohovaním súborov minimalizujete stratu údajov	X	✓
Vytvorte si úplné zálohu systému (vrátane aplikácií a nastavení)	X	✓
Spojte dokopy viaceré zálohovania a archivujte staré zálohovania	X	✓
Zálohujte a obnovujte súbory podľa ich typu	X	✓

## Dell Backup and Recovery basic (základná verzia)

### Prístup k Dell Backup and Recovery

1. Zapnite počítač.
2. Zvoľte kľúčové tlačidlo.Vyhľadávanie
3. Kliknite alebo ťuknite na možnosť **Aplikácie** a napíšte Dell Backup and Recovery do vyhľadávacieho okna.
4. Kliknite alebo ťuknite na možnosť **Dell Backup and Recovery** v zozname výsledkov vyhľadávania.

## Vytvorenie diskov na preinštalovanie systému

1. Spustíte aplikáciu zálohovania a obnovy Dell Backup and Recovery.
2. Kliknite alebo ťuknite na dlaždicu **Factory Recovery Media** (Nosič na obnovenie stavu systému z výroby).
3. Postupujte podľa pokynov na obrazovke.

## Obnovenie vášho počítača

1. Spustíte aplikáciu zálohovania a obnovy Dell Backup and Recovery.
2. Kliknite alebo ťuknite na dlaždicu **Recovery** (Obnova).
3. Kliknite alebo ťuknite na položku **System Recovery** (Obnova systému).
4. Kliknite alebo ťuknite na tlačidlo **Yes, Continue** (Áno, pokračovať).
5. Postupujte podľa pokynov na obrazovke.

## Dell Backup and Recovery premium (prémiová verzia)

△ **VAROVANIE:** Aj napriek možnosti uchovania osobných súborov počas procesu obnovy sa odporúča, aby ste si pred použitím možnosti obnovy svoje osobné súbory záložovali na oddelenú jednotku alebo disk.

✍ **POZNÁMKA:** POZNÁMKA: Ak ste si k počítaču objednali prémiovú verziu Dell Backup and Recovery Premium prostredníctvom aplikácie Digital Delivery, najskôr si musíte stiahnuť základnú verziu Dell Backup and Recovery Basic, aby ste mohli získať verziu Dell Backup and Recovery Premium.

## Prechod na prémiovú verziu Dell Backup and Recovery Premium

1. Spustíte aplikáciu zálohovania a obnovy Dell Backup and Recovery.
2. Kliknite alebo ťuknite na dlaždicu **Backup** (Zálohovanie) a zvolíte možnosť **Data Backup** (Zálohovanie dát).
3. Kliknite alebo ťuknite na možnosť **Upgrade to Dell Backup and Recovery Premium** (Prejsť na prémiovú verziu zálohovania a obnovy Dell).

## Obnovenie údajov z úplného zálohovania systému

1. Spustíte aplikáciu zálohovania a obnovy Dell Backup and Recovery.
2. Kliknite alebo ťuknite na dlaždicu **Backup** (Zálohovanie) a zvolíte možnosť **System Backup** (Zálohovanie systému).
3. Postupujte podľa pokynov na obrazovke.

## Obnova špecifických súborov alebo priečinkov z úplného zálohovania systému

1. Spustíte aplikáciu zálohovania a obnovy Dell Backup and Recovery.
2. Kliknite alebo ťuknite na dlaždicu **Recovery** (Obnova) a zvolíte možnosť **Data Recovery** (Obnova dát).
3. Kliknite alebo ťuknite na tlačidlo **Yes, Continue** (Áno, pokračovať).
4. Postupujte podľa pokynov na obrazovke.

## Obnova špecifických súborov alebo priečinkov zo zálohovania súborov & priečinkov

1. Spustíte aplikáciu zálohovania a obnovy Dell Backup and Recovery.
2. Kliknite alebo ťuknite na dlaždicu **Recovery** (Obnova) a zvolíte možnosť **Recover your Data** (Obnoviť údaje).
3. Kliknite alebo ťuknite na možnosť **Browse** (Prehľadávať), vyberte svoje údaje a priečinky, potom stlačte tlačidlo **OK**.
4. Kliknite alebo ťuknite na tlačidlo **Restore Now** (Obnoviť teraz).
5. Postupujte podľa pokynov na obrazovke.

## Vytvorenie zálohovania celého systému

1. Spustíte aplikáciu zálohovania a obnovy Dell Backup and Recovery.
2. Kliknite alebo ťuknite na dlaždicu **Backup** (Zálohovať) a zvolíte možnosť **Systém Recovery** (Obnova systému).
3. Kliknite alebo ťuknite na tlačidlo **Backup Now** (Zálohovať teraz).
4. Postupujte podľa pokynov na obrazovke.

# Dell Factory Image Restore

**△ VAROVANIE:** Použitie nástroja Dell Factory Image Restore natrvalo odstráni všetky programy alebo ovládače nainštalované po nadobudnutí počítača. Pred použitím aplikácie Dell Factory Image Restore si pripravte záložné nosiče aplikácií, ktoré budete chcieť preinštalovať.

**✍ POZNÁMKA:** Na niektorých počítačoch alebo v niektorých krajinách nemusí byť nástroj Dell Factory Image Restore k dispozícii.

Nástroj Dell Factory Image Restore používajte len ako poslednú metódu obnovy operačného systému. Táto možnosť obnoví softvér na vašom pevnom disku do stavu, v akom bol v čase prevzatia. Akékoľvek programy alebo súbory, ktoré ste pridali po nadobudnutí počítača – vrátane dátových súborov ako sú obrázky, hudba a videá – sa vymažú natrvalo.

## Prístup k nástroju Dell Factory Image Restore

**△ VAROVANIE:** Použitie nástroja Dell Factory Image Restore natrvalo zmaže všetky dáta z pevného disku a odstráni všetky programy alebo ovládače nainštalované po nadobudnutí počítača. Ak je to možné, pred využitím nástroja Dell Factory Image Restore zálohujte svoje údaje. Nástroj Dell Factory Image Restore používajte len vtedy, keď ostatné metódy obnovy zlyhali.

Po dvoch neúspešných pokusoch o zavedenie operačného systému sa zavádzacia postupnosť automaticky pokúsi spustiť možnosti obnovenia systému a vykonať automatickú opravu.

## Spustenie nástroja Dell Factory Image Restore

△ **VAROVANIE:** Použitie nástroja Dell Factory Image Restore natrvalo zmaže všetky dáta z pevného disku a odstráni všetky programy alebo ovládače nainštalované po nadobudnutí počítača. Ak je to možné, pred využitím nástroja Dell Factory Image Restore zálohujte svoje údaje. Nástroj Dell Factory Image Restore použite iba vtedy, keď nástroj System Restore (Obnova systému) nedokázal problém s operačným systémom vyriešiť.

1. Zapnite alebo reštartujte počítač.
2. Keď sa zobrazí logo DELL, stlačte niekoľkokrát tlačidlo <F8>, aby ste získali prístup do okna **Advanced Boot Options** (Rozšírené možnosti zavedenia systému).
  - ✍ **POZNÁMKA:** Ak budete čakať príliš dlho a zobrazí sa logo operačného systému, čakajte až do zobrazenia pracovnej plochy Microsoft Windows. Potom reštartujte počítač a skúste to znova.
3. Zvoľte možnosť **Oprava vášho počítača**. Zobrazí sa okno **Možnosti obnovy systému**.
4. Vyberte rozloženie klávesnice a kliknite alebo ťuknite na tlačidlo **Ďalej**.
5. Prihláste sa do miestneho počítača.
6. Vyberte **Dell Factory Image Restore** (Obnovenie výrobného obrazu Dell) alebo **Dell Factory Tools** (Výrobné nástroje Dell) → **Dell Factory Image Restore** (Obnovenie výrobného obrazu Dell) (podľa konfigurácie vášho počítača).
7. Kliknite alebo ťuknite na tlačidlo **Ďalej**. Zobrazí sa obrazovka **Potvrdiť zmazanie dát**.
  - ✍ **POZNÁMKA:** Ak nechcete pokračovať s programom Dell Factory Image Restore, kliknite alebo ťuknite na tlačidlo **Zrušiť**.
8. Začiarknutím políčka potvrdíte, že chcete pokračovať v preformátovaní pevného disku a obnovení systémového softvéru na stav z výroby a potom kliknite alebo ťuknite na tlačidlo **Ďalej**. Spustí sa obnovovací proces, ktorý môže trvať 20 minút alebo aj viac.
9. Po skončení operácie obnovenia reštartujte počítač kliknutím alebo ťuknutím na položku **Finish** (Dokončiť).

# Obnovenie systému

△ **VAROVANIE:** Pravidelne zálohujte svoje údaje. Nástroj Obnovovanie systému nesleduje ani neobnovuje dátové súbory.

Obnovenie systému je nástrojom Microsoft Windows, ktorý vám pomáha odstrániť zmeny programov vo vašom počítači bez toho, aby to ovplyvnilo vaše osobné súbory, ako napr. dokumenty, fotografie, e-maily, atď.

Vždy, keď nainštalujete softvér alebo ovládač zariadenia, váš počítač aktualizuje systémové súbory Windows, aby podporovali nový softvér alebo zariadenie. To však niekedy môže spôsobiť nečakané poruchy. Obnovovanie systému pomôže obnoviť systémové súbory Windows do stavu pre inštaláciu softvéru alebo ovládača zariadenia.

Nástroj Obnovovanie systému v pravidelných intervaloch vytvára a ukladá body obnovenia. Tieto body obnovenia (alebo vami vytvorené vlastné body obnovenia) môžete použiť na obnovenie systémových súborov svojho počítača do staršieho stavu.

Obnovenie systému použite, ak zmeny softvéru, ovládačov alebo iných nastavení systému uviedli počítač do neželaného prevádzkového stavu.

 **POZNÁMKA:** Ak môže byť príčinou nový nainštalovaný hardvér, odstráňte alebo odpojte ho a pokúste sa o obnovenie systému.

 **POZNÁMKA:** Nástroj Obnovovanie systému nezalohuje vaše osobné súbory, a preto sa nedá použiť na obnovenie vymazaných alebo poškodených osobných súborov.

## Windows 10

### Použitie obnovenia systému

1. Kliknite pravým tlačidlom myši na tlačidlo Štart (alebo ho stlačte a podržte) a vyberte možnosť **Ovládací panel**.
2. Do poľa vyhľadávania zadajte výraz **Obnovenie**.
3. Kliknite alebo ťuknite na položku **Obnovenie**.
4. Kliknite alebo ťuknite na položku **Otvoriť nástroj Obnovovanie systému**.
5. Kliknite alebo ťuknite na tlačidlo **Ďalej** a postupujte podľa pokynov na obrazovke.

### Odvolanie posledného obnovenia systému

1. Kliknite pravým tlačidlom myši na tlačidlo Štart (alebo ho stlačte a podržte) a vyberte možnosť **Ovládací panel**.
2. Kliknite alebo ťuknite na položku **Zabezpečenie a údržba**.



3. Kliknite alebo ťuknite na položku **Obnovenie**.
4. Kliknite alebo ťuknite na možnosť **Otvoriť nástroj Obnovenie systému** a podľa pokynov na obrazovke odvolajte posledné obnovenie systému.

## Windows 8.1

### Použitie obnovenia systému



1. Na bočnej lište kľúčových tlačidiel kliknite alebo ťuknite na možnosť **Nastavenia**.
2. Kliknite alebo ťuknite na položku **Ovládací panel**.
3. Do poľa vyhľadávania zadajte výraz Obnovenie.
4. Kliknite alebo ťuknite na položku **Obnovenie** a kliknite alebo ťuknite na položku **Otvoriť nástroj Obnovenie systému**.
5. Postupujte podľa pokynov na obrazovke.

### Odvolanie posledného obnovenia systému

1. Na bočnej lište kľúčových tlačidiel kliknite alebo ťuknite na možnosť **Nastavenia**.
2. Kliknite alebo ťuknite na položku **Ovládací panel**.
3. V okne Systém kliknite alebo ťuknite na možnosť **Centrum akcií**.
4. V pravom dolnom rohu okna Centrum akcií kliknite alebo ťuknite na možnosť **Obnovenie**.
5. Kliknite alebo ťuknite na možnosť **Otvoriť nástroj Obnovenie systému** a podľa pokynov na obrazovke odvolajte posledné obnovenie systému.

## Windows 7

### Použitie obnovenia systému

1. Kliknite na tlačidlo **Štart** .
2. Do vyhľadávacieho políčka napíšte System Restore (Obnovenie systému) a stlačte <Enter>.   
 **POZNÁMKA:** Môže sa zobrazíť okno Kontrola používateľských kont. Ak máte oprávnenia správcu počítača, kliknite alebo ťuknite na možnosť **Pokračovať**; v opačnom prípade kontaktujte svojho správcu počítača.
3. Kliknite na tlačidlo **Ďalej** a postupujte podľa pokynov na obrazovke.

## Odvolaie posledného obnovenia systému

V prípade, že by nástroj Obnovenie systému neriešil vzniknutý problém, môžete odvolať posledné obnovenie systému (vrátiť sa o krok späť).

 **POZNÁMKA:** Skôr než počítač uvediete do predošlého prevádzkového stavu, uložte a zatvorte všetky otvorené súbory a ukončíte otvorené programy. Nenahradzujte, neotvárajte ani neodstraňujte žiadne súbory alebo programy, kým sa neskončí obnovenie systému.

1. Kliknite alebo ťuknite na tlačidlo Štart .
2. Do vyhľadávacieho polička napíšte System Restore (Obnovenie systému) a stlačte <Enter>.
3. Kliknite alebo ťuknite na možnosť **Vrátiť späť posledné obnovenie**, kliknite alebo ťuknite na tlačidlo **Ďalej** a postupujte podľa pokynov na obrazovke.

## Disk s operačným systémom

 **VAROVANIE:** Preinštalovanie operačného systému pomocou disku s operačným systémom z vášho počítača natrvalo vymaže všetky dáta a softvér.

 **POZNÁMKA:** Disk s operačným systémom je voliteľnou možnosťou a nemusí tvoriť súčasť dodávky vášho počítača.

Disk s operačným systémom môžete použiť na inštalovanie alebo preinštalovanie operačného systému svojho počítača. Po preinštalovaní operačného systému použitím disku s operačným systémom musíte preinštalovať všetky ovládače a programy.

### Preinštalovanie operačného systému pomocou disku s operačným systémom

Preinštalovanie operačného systému:

1. Vložte disk Operating System a reštartujte počítač.
2. Keď sa zobrazí logo DELL, ihneď stlačte <F12> pre vstup do ponuky zavádzania.

 **POZNÁMKA:** Ak budete čakať príliš dlho a zobrazí sa logo operačného systému, počkajte, kým počítač načíta operačný systém. Potom počítač reštartujte a skúste to znovu.

3. V zozname vyberte jednotku CD/DVD a stlačte kláves <Enter>.
4. Postupujte podľa pokynov na obrazovke.

## Nosiče na obnovenie systému

Nosiče na preinštalovanie systému vytvorené pomocou aplikácie zálohovania a obnovy Dell Backup and Recovery umožňujú vrátiť pevný disk do prevádzkového stavu, v ktorom bol, keď ste kúpili počítač, a zároveň uložiť dátové súbory vo vašom počítači.

Na vytvorenie nosičov na preinštalovanie systému použite aplikáciu Dell Backup and Recovery.

### Obnovenie počítača pomocou nosiča na preinštalovanie systému

Obnovenie počítača pomocou nosiča na preinštalovanie systému:

1. Vypnite počítač.
2. Vložte disk na obnovu systému do optickej jednotky alebo pripojte USB kľúč a zapnite počítač.
3. Keď sa zobrazí logo DELL, ihneď stlačte <F12>pre vstup do ponuky zavádzania.
  -  **POZNÁMKA:** Ak budete čakať príliš dlho a zobrazí sa logo operačného systému, počkajte, kým počítač načíta operačný systém. Potom počítač reštartujte a skúste to znovu.
4. Zvýraznite médium, ktoré používate na obnovu, a stlačte <Enter>.
5. Pri zobrazení výzvy rýchlo stlačte akýkoľvek kláves, aby zavedenie prebehlo zo zavádzacieho zariadenia.
6. Pri dokončení obnovovacieho procesu sa riadte pokynmi na obrazovke.

# Riešenie problémov

---

## Základné kroky pri riešení problémov

V tejto časti sú uvedené niektoré základné kroky na riešenie problémov, ktoré môžete použiť na odstránenie bežných problémov s počítačom.

- Skontrolujte, či je počítač zapnutý a všetky komponenty sú napájané.
- Skontrolujte, či sú všetky káble pevne pripojené k príslušným portom.
- Skontrolujte, či káble nie sú poškodené alebo rozstrapkané.
- Skontrolujte, či na konektoroch nie sú ohnuté alebo zlomené kolíky.
- Reštartujte počítač a skontrolujte, či problém pretrváva.
- Pri problémoch s pripojením k internetu odpojte modem a router od elektrickej zásuvky, počkajte približne 30 sekúnd, pripojte napájacie káble a znovu vyskúšajte pripojenie.

 **POZNÁMKA:** Ak chcete viac informácií o odstraňovaní porúch, riešeníach bežných problémov a často kladených otázkach, pozrite si stránku [www.dell.com/support](http://www.dell.com/support). Ak chcete kontaktovať technickú podporu spoločnosti Dell, pozrite si časť „[Kontaktovanie spoločnosti Dell](#)“.

## Diagnostika

Váš počítač má vstavané diagnostické nástroje, ktoré vám pomôžu určiť problém počítača. Tieto nástroje vás môžu upozorniť na problém pomocou chybových hlásení, svetelných kódov alebo zvukových kódov.

### Hodnotenie systému pred zavedením

Hodnotenie systému pred zavedením (PSA) môžete použiť na diagnostiku rôznych problémov hardvéru. Test ePSA otestuje zariadenia ako sú systémová doska, klávesnica, displej, pamäť, pevný disk atď.

 **POZNÁMKA:** PSA nemusí byť podporované vo všetkých počítačoch.

### Spustenie PSA

1. Zapnite alebo reštartujte počítač.
2. Ak chcete vstúpiť do programu BIOS, stlačte <F12> po zobrazení loga Dell.

 **POZNÁMKA:** Ak čakáte príliš dlho a zobrazí sa logo operačného systému, počkajte, kým sa nezobrazí pracovná plocha Windows, potom reštartujte počítač a skúste znovu.

3. Zvoľte možnosť **Diagnostics** (Diagnostika) a stlačte <Enter>.

4. Na dokončenie testu sa riadte pokynmi na obrazovke.

Ak je test niektorého komponentu neúspešný, test sa zastaví, počítač zapípa a zobrazí sa kód chyby. Poznačte si tento kód alebo kódy a vyhľadajte riešenie na adrese **www.dell.com/support** alebo kontaktujte spoločnosť Dell.

Podľa pokynov na obrazovke pokračujte k ďalšiemu testu, znovu otestujte komponent, ktorý neprešiel testom, alebo zastavte test a reštartujte počítač.

Ak PSA úspešne zbehne, na obrazovke sa zobrazí nasledujúca správa:

„No problems have been found with this system so far.

Do you want to run the remaining memory tests? This will take about 30 minutes or more. Do you want to continue?

(Recommended) .“ Stlačte <y> pre pokračovanie, ak pozorujete problémy s pamäťou, inak ukončíte test stlačením klávesu <n>.

 **POZNÁMKA:** Testovanie môžete počas testu kedykoľvek prerušiť a reštartovať počítač stlačením klávesu <Esc>.

## Pokročilé PSA

Vylepšené hodnotenie systému pred zavedením (ePSA) môžete používať na diagnostiku rôznych problémov s hardvérom. Test ePSA otestuje zariadenia ako sú systémová doska, klávesnica, displej, pamäť, pevný disk atď.

 **POZNÁMKA:** Test ePSA nemusí byť podporovaný na všetkých počítačoch.

Domovská obrazovka ePSA je rozdelená na tri časti:

- Okno zariadení — Nachádza sa na ľavej strane úvodnej obrazovky ePSA. Zobrazuje všetky zariadenia vo vašom počítači a môžete ho používať na voľbu zariadení.
- Okno ovládania — Zobrazené v pravej dolnej časti domovskej obrazovky ePSA.
  - Označenie začiarkavacieho políčka **Thorough Test Mode** (Režim dôkladného testovania) v okne ovládania maximalizuje rozsah a trvanie testov.
  - V ľavej dolnej časti okna ovládania sa zobrazuje stavová lišta a signalizuje celkové dokončenie testov.
  - Ak chcete otestovať vybrané zariadenia, kliknite alebo ťuknite na možnosť **Run Tests** (Spustiť testy).
  - Ak chcete ukončiť ePSA a reštartovať svoj počítač, kliknite alebo ťuknite na tlačidlo **Exit** (Ukončiť).
- Stavové okno — Zobrazené na pravej strane domovskej obrazovky ePSA.

Stavová oblasť má štyri karty:

- **Configuration** (Konfigurácia) — Zobrazuje podrobnú konfiguráciu a stavové informácie o všetkých zariadeniach, ktoré sa dajú otestovať pomocou ePSA.
- **Results** (Výsledky) — Zobrazuje všetky vykonané testy, ich aktivitu a výsledky jednotlivých testov.
- **System Health** (Stav systému) — Zobrazuje stav batérie, napájacieho adaptéra, ventilátorov atď.
- **Event Log** (Denník udalostí) — Poskytuje podrobné informácie o všetkých testoch. Stĺpec **Stav** zobrazuje stav testov.

## LCD BIST

LCD BIST (vstavaný samostatný test) pomáha určiť, či je problém s displejom spôsobený LCD displejom alebo niektorým iným dielom. Test môže zobraziť rôzne farby a test na obrazovke a ak počas testu nespozorujete žiadny problém, znamená to, že porucha je mimo LCD displeja.

 **POZNÁMKA:** Periférne zariadenia môžu mať vlastnú špecifickú diagnostiku. Ďalšie informácie nájdete v dokumentácii k periférnemu zariadeniu.

## Spustenie LCD BIST

1. Zapnite alebo reštartujte počítač.
2. Ak chcete vstúpiť do programu BIOS, stlačte <F12> po zobrazení loga Dell.  
 **POZNÁMKA:** Ak čakáte príliš dlho a zobrazí sa logo operačného systému, počkajte, kým sa nezobrazí pracovná plocha Windows, potom reštartujte počítač a skúste znovu.
3. Zvoľte možnosť **Diagnostics** (Diagnostika) a stlačte <Enter>.
4. Ak na obrazovke nevidíte farebné čiary, stlačte <N> pre vstup do LCD BIST.

## Spustenie ePSA

Spustenie ePSA:

1. Reštartujte počítač.
2. Ak chcete vstúpiť do programu BIOS, stlačte <F12> po zobrazení loga Dell.



**POZNÁMKA:** Ak čakáte príliš dlho a zobrazí sa logo operačného systému, počkajte, kým sa nezobrazí pracovná plocha Windows, potom reštartujte počítač a skúste znovu.

3. Zvoľte možnosť **Diagnostics** (Diagnostika) a stlačte <Enter>.
4. Podľa pokynov na obrazovke dokončíte test a poznačte si všetky chybové hlásenia, ktoré sa zobrazia.

Ak je test niektorého komponentu neúspešný, test sa zastaví, počítač zapípa a zobrazí sa kód chyby. Poznačte si tento kód alebo kódy a vyhľadajte riešenie na adrese **www.dell.com/support** alebo kontaktujte spoločnosť Dell.

Podľa pokynov na obrazovke pokračujte k ďalšiemu testu, znovu otestujte komponent, ktorý neprešiel testom, alebo zastavte test a reštartujte počítač.

Ak PSA úspešne zbehne, na obrazovke sa zobrazí nasledujúca správa:

„No problems have been found with this system so far.  
Do you want to run the remaining memory tests? This will  
take about 30 minutes or more. Do you want to continue?  
(Recommended).“ Stlačte <y> pre pokračovanie, ak pozorujete problémy  
s pamäťou, inak ukončíte test stlačením klávesu <n>.

Ak ePSA narazí na chyby, na obrazovke sa zobrazí nasledujúca správa:

„Testing completed. One or more errors were detected.“

Karta **Event Log** (Denník udalostí) v okne **Status** (Stav) zobrazuje chyby, ktoré sa vyskytli počas testov ePSA.

## Zvukové kódy

Počítač môže vydávať viacero zvukových signálov počas spúšťania, ak dôjde ku chybám alebo problémom. Táto séria pípnutí, nazývaná zvukový kód, identifikuje problém. Ak to nastane, zaznamenajte si zvukový kód a obráťte sa na Dell pre pomoc.

 **POZNÁMKA:** Je možné, že niektoré zvukové kódy uvedené v nasledujúcej tabuľke sa nevzťahujú na váš počítač.

### Zvukové kódy    Možný problém

---

jeden	Možná porucha systémovej dosky — porucha kontrolného súčtu BIOS ROM
dva	Nebola zistená pamäť RAM <b>POZNÁMKA:</b> Ak ste inštalovali alebo menili pamäťový modul, uistite sa, že je modul správne osadený.
tri	Možná porucha systémovej dosky — Chyba súpravy obvodov
štyri	Chyba čítania/zápisu RAM
päť	Porucha hodín skutočného času
šesť	Porucha videodosky alebo radiča videa
sedem	Chyba procesora <b>POZNÁMKA:</b> Tento zvukový kód je podporovaný len v počítačoch s procesorom Intel.
osem	Chyba displeja



# BIOS

---

BIOS uchováva hardvérové informácie o vašom počítači a odovzdáva tieto informácie operačnému systému, keď sa systém zavádza. Základné nastavenie hardvéru uložené v systéme BIOS môžete zmeniť v programe BIOS.

Program na nastavenie systému BIOS môžete použiť na:

- Nastavenie alebo zmenu možnosti voliteľnej používateľom, napríklad používateľské heslo.
- Určenie zariadení nainštalovaných vo vašom počítači, napríklad množstvo pamäte, typ pevného disku atď.
- Zmenu informácií o konfigurácii systému, keď pridáte, zmeníte alebo odstránite akýkoľvek hardvér vo vašom počítači.

## Zmena nastavení BIOS

**△ VAROVANIE: Nesprávne nastavenia v programe BIOS môžu spôsobiť, že operačný systém v počítači sa nezaviede, počítač nebude fungovať správne alebo dôjde k jeho poškodeniu.**

Je možné, že budete musieť zmeniť nastavenia, napríklad dátum a čas, zavádzacie zariadenia a zavádzaciu postupnosť, povoliť alebo zakázať PowerShare atď. Ak chcete zmeniť nastavenia, vstúpte do programu BIOS, nájdite nastavenie, ktoré chcete zmeniť, a postupujte podľa pokynov na obrazovke.

## Otvorenie programu nastavenia systému BIOS

1. Zapnite alebo reštartujte počítač.
2. Ak chcete vstúpiť do programu BIOS, stlačte <F2> po zobrazení loga Dell.

**✎ POZNÁMKA:** Ak čakáte príliš dlho a zobrazí sa logo operačného systému, počkajte, kým sa nezobrazí pracovná plocha Windows, potom reštartujte počítač a skúste znovu.

# Vynulovanie hesla pre BIOS

Heslá pre BIOS sa používajú na zvýšenie bezpečnosti počítačov. Počítač môžete nakonfigurovať tak, aby zobrazil výzvu na zadanie hesla pri spúšťaní alebo otváraaní programu na nastavenie systému BIOS.

V závislosti od typu vášho počítača použite jednu z nasledovných metód na vynulovanie stratených alebo zabudnutých hesiel pre BIOS.

 **VAROVANIE:** Vynulovanie hesla pre BIOS zahŕňa vymazanie všetkých dát z pamäte CMOS. Ak ste zmenili niektoré nastavenia systému BIOS, po vynulovaní hesla ich budete musieť vykonať znovu.

## Vyberte batériu CMOS

 **VÝSTRAHA:** Pred prácou vo vnútri počítača si prečítajte bezpečnostné pokyny.

Takmer všetky základné dosky používajú gombíkovú batériu, ktorá pomáha zachovať nastavenia systému BIOS, vrátane hesla. Ak chcete vynulovať heslo, vyberte gombíkovú batériu, počkajte 15 až 30 minút a potom gombíkovú batériu dajte späť na pôvodné miesto.

 **POZNÁMKA:** Viac informácií o umiestnení gombíkovej batérie a pokynoch na jej vyťahnutie a výmenu nájdete v *servisnej príručke* na adrese [www.dell.com/support](http://www.dell.com/support).

## Použite prepojku systémovej dosky

 **POZNÁMKA:** Prepojka systémovej dosky je k dispozícii len v stolových počítačoch.

Takmer všetky systémové dosky v stolných počítačoch obsahujú prepojku na vymazanie nastavení CMOS spolu s heslom pre BIOS. Umiestnenie tejto prepojky sa líši v závislosti od systémovej dosky. Hľadajte prepojky v blízkosti batérie CMOS, zvyčajne označené ako CLR, CLEAR, CLEAR CMOS a podobne.

Viac informácií o vynulovaní hesiel a mazaní nastavení v pamäti CMOS nájdete v *servisnej príručke* na adrese [www.dell.com/support](http://www.dell.com/support).

# Zmena zavádzacej postupnosti

Je možné, že budete musieť zmeniť zavádzaciu postupnosť tak, aby sa systém zavádzal z iného ako predvoleného zariadenia, napríklad pri preinštalovaní operačného systému alebo pri použití obnovovacieho disku alebo USB jednotky.

Poradie zavádzania si môžete zvoliť z menu zavádzania alebo v programe BIOS.

## Používanie ponuky zavádzania

Ponuku zavádzania používajte na zmenu zavádzacej postupnosti vášho počítača pre aktuálne zavádzanie.

 **POZNÁMKA:** Váš počítač sa zavedie z vybraného zariadenia iba pri momentálnom zavádzaní a pri najbližšom zavádzaní vášho počítača sa vráti k predvolenému zariadeniu.

Výber zavádzacieho zariadenia pomocou Ponuky zavádzania:

1. Zapnite alebo reštartujte počítač.
2. Stlačte F12 pri zobrazení loga Dell pre prístup do ponuky zavádzania.  
 **POZNÁMKA:** Ak čakáte príliš dlho a zobrazí sa logo operačného systému, počkajte, kým sa nezobrazí pracovná plocha Windows, potom reštartujte počítač a skúste znovu.
3. Pomocou tlačidla šípky nahor alebo nadol zvolíte zariadenie, z ktorého chcete zaviesť systém, a stlačte Enter.

## Používanie programu BIOS

Program na nastavenie systému BIOS používajte na výber poradia zariadení, ktoré váš počítač zakaždým používa na zavádzanie.



Ak chcete zmeniť postup zavádzania pomocou programu BIOS:

1. Vstúpte do programu BIOS.
2. Zvoľte kartu **Boot** (Zavádzanie).
3. Vyberte zaškrtnuté políčka na povolenie alebo zakázanie zariadení, ktoré sa majú použiť na zavádzanie.
4. Presunom zariadení hore alebo dole zmeňte zavádzaciu postupnosť.  
 **POZNÁMKA:** Prvé zariadenie v zozname je predvolené zavádzacie zariadenie.

# Získavanie pomoci a kontaktovanie spoločnosti Dell

## Získanie pomoci

Informácie a pomoc týkajúce sa výrobkov a služieb spoločnosti Dell môžete získať pomocou týchto internetových pomocných zdrojov:

Informácie o výrobku a službách Dell	<a href="http://www.dell.com">www.dell.com</a>
Windows 8.1 a Windows 10	Aplikácia Pomoc a technická podpora Dell 
Windows 10	Aplikácia Začíname 
Windows 8.1	Aplikácia Pomocník a Užitočné tipy 
Získavanie pomoci v systémoch Windows 8, Windows 8.1 a Windows 10	Do vyhľadávacieho poľa systému Windows napíšte <b>Pomoc a technická podpora</b> a ťuknite na položku <b>Enter</b> .
Získavanie pomoci v systéme Windows 7	Kliknite alebo ťuknite na položku <b>Štart</b> → <b>Pomoc a technická podpora</b> .
Online pomocník pre operačný systém	<a href="http://www.dell.com/support/windows">www.dell.com/support/windows</a> <a href="http://www.dell.com/support/linux">www.dell.com/support/linux</a>
Informácie o odstraňovaní problémov, príručky používateľa, inštalčné pokyny, technické údaje výrobkov, blogy pre technickú pomoc, ovládače, aktualizácie softvéru a podobné	<a href="http://www.dell.com/support">www.dell.com/support</a>

Zistite viac o svojom  
operačnom systéme,  
nastavovaní a používaní svojho  
počítača, zálohovaní údajov,  
diagnostike a podobne.

Pozri Ja a môj Dell na stránke  
**[www.dell.com/support/manuals](http://www.dell.com/support/manuals)**.

## Kontaktovanie spoločnosti Dell

Kontakt na spoločnosť Dell v súvislosti s predajom, technickou podporou alebo službami zákazníkom nájdete na adrese **[www.dell.com/contactdell](http://www.dell.com/contactdell)**.

 **POZNÁMKA:** Dostupnosť sa však líši v závislosti od danej krajiny a produktu a niektoré služby nemusia byť vo vašej krajine dostupné.

 **POZNÁMKA:** Ak nemáte aktívne pripojenie na internet, kontaktné informácie nájdete vo faktúre, dodacom liste, účtenke alebo v produktovom katalógu spoločnosti Dell.

# Referenčné materiály

---

## Údržba počítača

Odporúča sa, aby ste vykonali nasledovné úlohy a tak predišli všeobecným problémom s počítačom:

- Zabezpečte priamy prístup k napájaciemu zdroju, primerané vetranie a vodorovný povrch na umiestnenie počítača.
- Vetracie otvory neupchávajte, nekladajte do nich žiadne predmety a nenechávajte v nich usadený prach.
- Pravidelne si zálohujte dáta.
- Pravidelne vykonávajte antivírovú kontrolu.
- Pomocou nástroja SupportAssist a iných nástrojov dostupných vo vašom počítači kontrolujte, či vo vašom počítači nie sú chyby.
- Počítač pravidelne čistite pomocou mäkkej suchej handričky.

△ **VAROVANIE: Použitie vody alebo iných rozpúšťadiel na čistenie počítača môže poškodiť počítač.**

- Uistite sa, že na ukladačom zariadení je dost voľného miesta. Nedostatok voľného miesta môže spôsobiť zníženie výkonu.
- Povoľte automatické aktualizácie systému Microsoft Windows a ďalšieho softvéru, aby sa riešili problémy so softvérom a zlepšila sa bezpečnosť počítača.

## Správa napájania

Správa napájania pomôže znížiť spotrebu elektrickej energie počítača riadením napájania rôznych komponentov. Program BIOS a operačný systém vám umožňujú nakonfigurovať, kedy by napájanie určitých komponentov malo byť znížené alebo úplne vypnuté.

Bežné režimy na úsporu energie v systéme Microsoft Windows sú nasledovné:

- **Spánok** — Spánok je energeticky úsporný stav, ktorý umožňuje rýchlo obnoviť úplnú prevádzku počítača (zvyčajne v priebehu niekoľkých sekúnd), keď chcete začať znovu pracovať.
- **Dlhodobý spánok** — Pri dlhodobom spánku sa uložia vaše otvorené dokumenty a programy na pevný disk a potom sa počítač vypne.

- **Hybridný režim spánku** — Hybridný režim spánku je kombináciou spánku a dlhodobého spánku. Uloží všetky otvorené dokumenty a programy do pamäte a na ukladacie zariadenie počítača a potom prepne počítač do stavu nízkej spotreby, aby ste mohli rýchlo pokračovať v práci. Keď je zapnutý hybridný režim spánku, prepnutie počítača do režimu spánku automaticky prepne počítač do hybridného spánku.
- **Vypnutie** — Vypnutie počítača je užitočné, keď neplánujete používať počítač dlhšiu dobu. Pomáha zaistiť bezpečnosť počítača a šetrí viac energie. Počítač vypnite pred pridávaním alebo odstraňovaním hardvéru vo vnútri počítača. Vypnutie sa neodporúča, keď budete chcieť rýchlo pokračovať v práci.

## Konfigurácia nastavení napájania

Konfigurácia nastavení napájania:

### Windows 10/8.1

1. Kliknite alebo ťuknite na položku **Štart Všetky aplikácie**.
2. Pod položkou **Systém Windows** kliknite alebo ťuknite na **Ovládací panel**.  
 **POZNÁMKA:** V systéme Windows 8.1/Windows RT kliknite alebo ťuknite na položku **Nastavenia** v bočnom paneli kľúčových tlačidiel a kliknite alebo ťuknite na položku **Ovládací panel**.
3. Ak je Ovládací panel zobrazený podľa Kategórie, kliknite alebo ťuknite na rozbaľovací zoznam **Zobraziť podľa:** a zvolte možnosť **Malé ikony** alebo **Veľké ikony**.
4. Kliknite alebo ťuknite na **Možnosti napájania**.
5. V závislosti od toho, ako používate počítač, si môžete vybrať z plánu zo zoznamu dostupných možností.
6. Ak chcete upraviť nastavenia napájania, kliknite alebo ťuknite na možnosť **Zmeniť nastavenia plánu**.

### Windows 7

1. Kliknite na položky **Štart**  → **Ovládací panel** → **Možnosti napájania**.
2. V závislosti od toho, ako používate počítač, si môžete vybrať z plánu zo zoznamu dostupných možností.
3. Ak chcete upraviť nastavenia napájania, kliknite na možnosť **Zmeniť nastavenia plánu**.

## Konfigurácia správania tlačidla napájania

Konfigurácia správania tlačidla napájania:

### Windows 10/8.1

1. Kliknite pravým tlačidlom myši kdekoľvek na domovskej obrazovke.
2. Kliknite alebo ťuknite na položku **Všetky aplikácie** v pravom dolnom rohu obrazovky.
3. Pod položkou **Systém Windows** kliknite alebo ťuknite na **Ovládací panel**.  
 **POZNÁMKA:** V systéme Windows 8.1/Windows RT kliknite alebo ťuknite na položku **Nastavenia** v bočnom paneli kľúčových tlačidiel a kliknite alebo ťuknite na položku **Ovládací panel**.
4. Ak je Ovládací panel zobrazený podľa Kategórie, kliknite alebo ťuknite na rozbaľovací zoznam **Zobraziť podľa:** a zvolte možnosť **Malé ikony** alebo **Veľké ikony**.
5. Kliknite alebo ťuknite na **Možnosti napájania**.
6. Kliknite alebo ťuknite na možnosť **Vybrať akcie pre tlačidlá napájania**.  
Môžete si vybrať rôzne možnosti pre situácie, keď je počítač napájaný z batérie a keď je pripojený k napájaciemu adaptéru.
7. Kliknite alebo ťuknite na možnosť **Uložiť zmeny**.

### Windows 7

1. Kliknite na položky **Štart**  → **Ovládací panel** → **Možnosti napájania**.
2. Kliknite na možnosť **Vybrať akcie pre tlačidlá napájania**.
3. Vyberte, čo chcete, aby váš počítač urobil po stlačení tlačidla napájania, z rozbaľovacej ponuky vedľa nápisu **Po stlačení tlačidla napájania**.  
Môžete si vybrať rôzne možnosti pre situácie, keď je počítač napájaný z batérie a keď je pripojený k napájaciemu adaptéru.
4. Kliknite na možnosť **Uložiť zmeny**.

## Zlepšenie životnosti batérie

Prevádzkový čas batérie, čiže čas, počas ktorého si batéria dokáže udržať nabitie, sa líši v závislosti od toho, ako používate váš prenosný počítač.

Prevádzkový čas batérie sa výrazne skrúti, ak používate:

- Optické jednotky.
- Bezdrôtové komunikačné zariadenia, karty ExpressCard, karty médií alebo USB zariadenia.
- Vysoké nastavenie jas displeja, 3D šetriče obrazovky alebo iné programy náročné na napájanie, napríklad zložité 3D grafické aplikácie a hry.



Výkonnosť batérie môžete zlepšiť nasledovne:

- Napájajte počítač z napájacieho adaptéra, ak je to možné. Životnosť batérie sa zníži počtom vybití a nabití batérie.
- Konfigurovaním nastavenia správy napájania pomocou funkcie možnosti napájania operačného systému Microsoft Windows kvôli optimalizovaniu spotreby počítača (pozri časť „[Správa napájania](#)“).
- Povolením funkcií Spánok/Pohotovostný režim a Dlhodobý spánok vo svojom počítači.

 **POZNÁMKA:** Životnosť batérie sa časom skracuje v závislosti od toho, ako často sa batéria používa a od podmienok, v akých sa používa.

Môžete nakonfigurovať správanie počítača pri nabíjaní batérie, čím zvýšite jej životnosť.

### Režim dlhej životnosti Dell longevity

Časté pripájanie a odpájanie počítača od napájacieho zdroja bez možnosti úplného vybitia batérie môže znížiť životnosť batérie. Režim dlhej životnosti Longevity chráni dobrý stav batérie obmedzovaním miery nabíjania batérie, a obmedzí počet nabíjacích a vybíjacích cyklov.

Váš laptop Dell automaticky monitoruje nabíjanie a vybíjanie batérie a ak je to relevantné, zobrazí správu o povolení režimu dlhej životnosti.

 **POZNÁMKA:** Režim dlhej životnosti Dell longevity nemusí byť podporovaný na všetkých laptopoch.

Konfigurácia režimu Dell longevity:

1. Kliknite pravým tlačidlom myši na ikonu batérie v oblasti oznámení systému Windows a kliknite alebo ťuknite na **Možnosti predĺženia životnosti batérie Dell**.  
Zobrazí sa dialógové okno **Merač batérie**.
2. Kliknite alebo ťuknite na kartu **Longevity mode** (Režim Longevity).
3. Kliknite alebo ťuknite na možnosť **Povoliť** pre zapnutie alebo na **Zakázať** pre vypnutie režimu dlhej životnosti Dell.
4. Kliknite alebo ťuknite na tlačidlo **OK**.

 **POZNÁMKA:** Keď je povolený režim dlhej životnosti, batéria sa nabije iba na 88% – 100% svojej kapacity.

## Režim stolného počítača Dell Desktop

Ak používate počítač najmä s pripojeným napájacím adaptérom, môžete povoliť režim stolného počítača a tak regulovať mieru, do akej sa nabije batéria. Tým sa zníži počet cyklov nabitia/vybitia a zlepši sa životnosť batérie. Váš laptop Dell automaticky monitoruje nabíjanie a vybíjanie batérie a ak je to relevantné, zobrazí správu o povolení režimu stolného počítača.

 **POZNÁMKA:** Režim stolného počítača Dell desktop nemusí byť podporovaný na všetkých počítačoch.

Povolenie alebo zakázanie režimu stolného počítača:

1. Kliknite pravým tlačidlom myši na ikonu batérie v oblasti oznámení systému Windows, potom kliknite alebo ťuknite na **Možnosti predĺženia životnosti batérie Dell**.

Zobrazí sa dialógové okno **Merač batérie**.

2. Kliknite alebo ťuknite na kartu **Režim stolného počítača**.

3. Kliknite alebo ťuknite na položku **Povoliť** alebo **Zakázať** podľa vašej voľby.

4. Kliknite alebo ťuknite na tlačidlo **OK**.

 **POZNÁMKA:** Keď je povolený režim stolného počítača, batéria sa nabíja na 50 % až 100 % svojej kapacity.

## Tipy pre migráciu

Migrácia počítača znamená presun údajov a aplikácií medzi dvomi počítačmi. Najbežnejšími dôvodmi migrácie počítača sú kúpa nového počítača alebo prechod na nové operačné systémy.

 **VAROVANIE:** Existuje mnoho nástrojov na zjednodušenie migrácie, odporúča sa však zálohovanie súborov ako sú obrázky, hudba, dokumenty a podobné.

## Migrácia z jedného operačného systému Windows na novší operačný systém Windows

Pri migrácii na novší operačný systém si pozrite dodané pokyny spoločnosti Microsoft pre migráciu z jedného operačného systému na iný. Podrobnosti nájdete na adrese [www.microsoft.com](http://www.microsoft.com).

# Ergonomické pokyny

△ **VAROVANIE:** Nesprávne alebo dlhodobé používanie klávesnice môže spôsobiť poškodenie zdravia.

△ **VAROVANIE:** Dlhodobé sledovanie monitora počítača môže spôsobiť problémy zraku.

Pre dosiahnutie pohodlia a efektívnosti sa pri nastavení a používaní počítača riadte ergonomickými pokynmi.

Laptopy nie sú určené na nepretržitú činnosť ako kancelárske zariadenie.

Ak chcete dlhodobo používať laptop, odporúčame, aby ste pripojili externú klávesnicu.

- Umiestnite počítač tak, aby boli pri práci monitor a klávesnica priamo pred vami. Sú k dispozícii špeciálne police (od Dell aj z iných zdrojov), ktoré vám pomôžu pri nastavení správnej polohy klávesnice.
- Externý monitor umiestnite do vzdialenosti pohodlnej na pozeranie. Odporúčaná vzdialenosť je 510 mm – 610 mm (20" – 24") od očí.
- Zabezpečte, aby ste mali monitor na úrovni očí alebo mierne nižšie, keď pred ním sedíte.
- Nastavte sklon, kontrast a jas monitora a osvetlenie priestoru (stropné svetlá, stolné lampy, žalúzie a záclony na okne) tak, aby odraz a oslnenie na monitore boli čo najnižšie.
- Používajte stoličku, ktorá poskytuje dostatočnú oporu pre chrbát.
- Počas práce s myšou alebo klávesnicou ponechajte predlaktia vodorovne so zápästiami v neutrálnej, pohodlnej polohe.
- Počas práce s myšou alebo klávesnicou ponechajte dostatočný priestor na polozenie rúk.
- Ramená prirodzene spustite pozdĺž tela.
- Sedte vzpriamene s chodidlami položenými na podlahe na úrovni stehien.
- Ak sedíte, preneste hmotnosť nôh na chodidlá, a nie na prednú hranu stoličky. Podľa potreby nastavte výšku sedadla alebo použite podložku pod nohy, aby ste dosiahli správnu polohu.
- Striedajte činnosti. Zorganizujte si prácu tak, aby ste nemuseli dlho písať. Keď prerušíte písanie, snažte sa vykonávať činnosť, ktorá zamestná obe ruky.
- Spod stola odstráňte prekážky a káble, ktoré môžu narúšať pohodlné sedenie alebo predstavovať nebezpečenstvo prevrátenia.

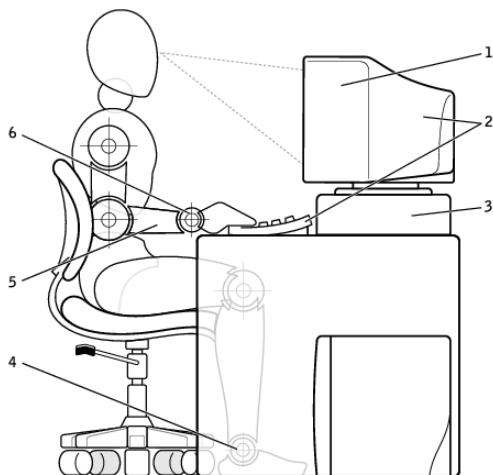

- |   |   |   |                           |
|---|---|---|---------------------------|
| 1 | monitor na úrovni očí alebo nižšie            | 4 | chodidlá rovno na podlahe |
| 2 | monitor a klávesnica priamo pred používateľom | 5 | ruky na úrovni stola      |
| 3 | stojan monitora                               | 6 | zápästia uvoľnené a rovné |

**POZNÁMKA:** Najnovšie ergonomické pokyny nájdete na adrese [www.dell.com/regulatory\\_compliance](http://www.dell.com/regulatory_compliance).

## Dell a životné prostredie

Zelená farba nepredstavuje obmedzenie — je to rozšírenie možností. Znamená to hľadanie lepších spôsobov.

Každý deň sa vám naskytne príležitosť zvoliť „zelenšie“ riešenia, ale pri výbere technológií určite neradi rozhodujete na úkor ceny, výkonu alebo spoľahlivosti. V spoločnosti Dell veríme, že by ste nemali byť k tomu nútený, preto sa snažíme zabezpečiť, aby ľudia a spoločnosti nemuseli robiť kompromisy, keď sa chcú správať ekologicky.

V záujme dosiahnutia tohto cieľa dodávame praktické produkty a služby, ktoré priamo súvisia so životným prostredím, pretože zelená farba skrýva v sebe možnosti využívania lepších riešení. Lepšie riešenia pre využívanie času, peňazí a zdrojov. Lepšie riešenia pre život, prácu a dosiahnutie úspechu v našom svete.



### **Bambus — Ekologické a prírodné riešenie balenia**

Spoločnosť Dell chce dosiahnuť spoločný cieľ a nájsť nový spôsob záchrany prírodných zdrojov našej planéty, preto poskytuje praktické a zároveň inovatívne riešenia balení, ktoré minimalizujú poškodzovanie životného prostredia. Menej obalu znamená menej rozbaľovania pre zákazníkov. Recyklovateľný obal uľahčí likvidáciu. A naša planéta víta udržateľné materiály.

Bambusové obaly sa používajú na prepravu niekoľkých produktov značky Dell.

Pre jednoduchú likvidáciu sú naše bambusové obaly biologicky rozložiteľné a laboratórium Soil Control Lab im udelilo certifikát „kompostovateľné“

Vieme, že zodpovedné hľadanie zdrojov je pre vás dôležité, preto naše bambusy získavame z lesov, ktoré sú ďaleko od známych miest výskytu pánd.



### **Pridajte sa k programu Plant a Tree (Zasad' strom)**

Spoločnosť Dell vytvorila program Plant a Tree (Zasad' strom), aby vám uľahčila vykompenzovanie emisií skleníkových plynov z vášho počítačového vybavenia a pomohla vytvoriť lepšiu planétu — postupne, po jednom strome, po jednom lese.



### **Recyklujte so spoločnosťou Dell**

Prosíme vás, aby ste sa v prípade inovácie počítačov a elektroniky pridali k nášmu úsiliu a dbali na to, aby technické vybavenie nekončilo na skládkach odpadu po celom svete. Recyklácia domácich a firemných počítačov je rýchla, pohodlná a bezpečná. Vyjdite v ústrety sebe a svojej planéte. Likvidujte svoju techniku zodpovedne, spolu s Dell.

# Zásady súladu s predpismi

Podrobné informácie nájdete na adrese [www.dell.com/regulatory\\_compliance](http://www.dell.com/regulatory_compliance).

## Kontaktné údaje na webové stránky súladu s predpismi

V prípade akýchkoľvek otázok týkajúcich sa bezpečnosti produktov, elektromagnetickej kompatibility alebo ergonomie pošlite e-mail na adresu [Regulatory\\_Compliance@dell.com](mailto:Regulatory_Compliance@dell.com).

## Ďalšie informácie o dodržiavaní predpisov

Za zabezpečovanie zhody spoločnosti Dell s predpismi týkajúcimi sa importu a exportu vrátane klasifikácie produktov zodpovedá Organizácia World Wide Trade Compliance Organization (WWTC). Klasifikácia údajov pre systémy vyrábané spoločnosťou Dell sa poskytuje na formulári bezpečnosti produktov, elektromagnetickej kompatibility a životného prostredia pre jednotlivé produkty.

Otázky týkajúce sa klasifikácie produktov spoločnosti Dell pre import alebo export pošlite formou e-mailu na adresu [US\\_Export\\_Classification@dell.com](mailto:US_Export_Classification@dell.com).