



Ja i moje Dell računalo



-  **NAPOMENA:** NAPOMENA ukazuje na važne informacije koje vam pomažu da koristite svoje računalo na bolji način.
-  **OPREZ:** OPREZ ukazuje na moguće oštećenje hardvera ili gubitak podataka ako se ne poštuju upute.
-  **UPOZORENJE:** UPOZORENJE naznačuje moguće oštećenje imovine, osobne ozljede ili smrt.

Autorsko pravo © 2015 Dell Inc. Sva prava pridržana. Ovaj proizvod je zaštićen američkim i međunarodnim zakonima o vlasničkim pravima i intelektualnom vlasništvu. Dell™ i logotip Dell su trgovački znakovi tvrtke Dell Inc. u Sjedinjenim Državama i/ili drugim zemljama. Sve druge oznake i nazivi ovdje spomenuti su trgovački znakovi pripadajućih tvrtki.

2015–12 Izmijenjeno izdanje. A03

Sadržaj

| | |
|--|-----------|
| Postavljanje računala | 11 |
| Povezivanje na Internet | 11 |
| Spajanje na Internet putem LAN mreže | 11 |
| Spajanje na Internet putem WLAN mreže | 11 |
| Spajanje na Internet putem WWAN mreže | 12 |
| Postavljanje audio | 13 |
| Konfiguracija 5.1/7.1 audio | 14 |
| Spajanje 5.1 zvučnika | 15 |
| Spajanje 7.1 zvučnika | 16 |
| Postavljanje pisača | 17 |
| Postavljanje web kamere | 18 |
| Integrirana web kamera | 18 |
| Vanjska web kamera | 18 |
| Postavljanje funkcije Bluetooth | 18 |
| Postavljanje Intel RealSense 3D kamere | 18 |
| O vašem računalu | 19 |
| Adapter za napajanje | 19 |
| Baterija | 20 |
| Baterija na matičnoj ploči | 20 |
| Podloga osjetljiva na dodir | 21 |
| Zaslon | 21 |
| Dodirni zaslon | 21 |
| 3D | 21 |

| | |
|---|-----------|
| Kamera | 22 |
| Web kamera | 22 |
| 3D kamera | 22 |
| Kamera Intel RealSense 3D | 22 |
| Bežični zaslon | 22 |
| Tipkovnica | 22 |
| Fizička tipkovnica | 23 |
| Pozadinsko svjetlo tipkovnice | 23 |
| Zaslonska tipkovnica | 24 |
| Vrste priključaka tipkovnice | 24 |
| Žično | 24 |
| Bežično | 24 |
| Servisna oznaka i kôd za brzi servis | 25 |
| Nalaženje oznake na računalu | 25 |
| web mjesto za podršku tvrtke Dell | 25 |
| Program za postavljanje BIOS-a | 25 |
| Uređaj za pohranu | 26 |
| Unutarnji uređaji za pohranu | 26 |
| Uklonjivi uređaji za pohranu | 26 |
| Optički pogoni i diskovi | 26 |
| Memorijske kartice | 27 |
| Memorijski modul | 29 |
| Matična ploča | 30 |
| Sklop čipova | 30 |
| Procesor | 30 |
| Ventilator računala | 31 |
| Termalno mazivo | 32 |
| Video kartica | 32 |

| | |
|---|-----------|
| TV prijamnici | 33 |
| Ugrađeno | 33 |
| Vanjsko | 33 |
| Zvučnici | 34 |
| 2.1 Audio | 34 |
| 5.1 Audio | 34 |
| 7.1 Audio | 34 |
| Web kamera | 35 |
| Mreža | 35 |
| Lokalna mreža (LAN) | 35 |
| Bežična lokalna mreža (WLAN) | 35 |
| Bežična mreža širokog područja (WWAN) | 35 |
| Bežična osobna lokalna mreža (WPAN) | 35 |
| Modem | 36 |
| Usmjerivač | 36 |
| Upravljač mrežnog sučelja (NIC) | 36 |
| Adapter bežične lokalne mreže (WLAN) | 36 |
| Adapter bežične mreže širokog područja (WWAN) | 37 |
| Bluetooth | 37 |
| Komunikacija bliskim poljem | 37 |
| Upotreba računala | 38 |
| Punjenje baterije | 38 |
| Upotreba tipkovnice | 38 |
| Prečaci na tipkovnici | 38 |
| Prečaci tipkovnice — Windows 8.1/Windows RT | 41 |
| Prilagođavanje tipkovnice | 42 |
| Korištenje numeričke tipkovnice na prijenosnom računalu | 43 |

| | |
|---|-----------|
| Korištenje podloge osjetljive na dodir | 43 |
| Potezi s podlogom osjetljivom na dodir | 44 |
| Pomicanje | 44 |
| Zum | 45 |
| Rotacija | 46 |
| Listanje | 47 |
| Brzo pokretanje | 47 |
| Korištenje zaslona osjetljivog na dodir | 47 |
| Potezi na zaslonu osjetljivom na dodir | 48 |
| Zum | 48 |
| Zadrži | 48 |
| Listanje | 49 |
| Rotacija | 49 |
| Pomicanje | 49 |
| Korištenje funkcije Bluetooth | 50 |
| Uparivanje Bluetooth uređaja s računalom ili tabletom | 50 |
| Korištenje web kamere | 51 |
| Snimanje slike | 51 |
| Snimanje videozapisa | 52 |
| Odabir kamere i mikrofona | 52 |
| Ulazi i priključci | 53 |
| Audio | 53 |
| Vrste Audio ulaza | 53 |
| USB | 54 |
| USB priključci | 54 |
| eSATA | 56 |
| Vizualna grafička matrica (VGA) | 56 |

| | |
|---|-----------|
| Digitalno vizualno sučelje (DVI) | 56 |
| DisplayPort | 56 |
| Priključak Mini-DisplayPort | 56 |
| Prednosti priključka DisplayPort | 56 |
| HDMI | 57 |
| Prednosti HDMI priključka | 57 |
| Mini HDMI | 57 |
| Micro HDMI | 58 |
| S/PDIF | 58 |
| Softver i aplikacije | 59 |
| Absolute | 59 |
| Dobivanje pomoći za Absolute | 59 |
| Moja Dell preuzimanja | 59 |
| Dell SupportAssist | 60 |
| Preuzimanje Dell SupportAssist | 60 |
| Pristupanje SupportAssist | 60 |
| PC Checkup | 61 |
| Solution Station | 61 |
| Ponude u Solution Station | 62 |
| QuickSet | 62 |
| Instalacija programa Quickset | 63 |
| NVIDIA 3D aplikacije | 63 |
| Igranje igara u 3D | 63 |
| Prečaci na tipkovnici | 63 |
| DellConnect | 64 |

| | |
|--|-----------|
| Obnavljanje operativnog sustava | 65 |
| Mogućnosti oporavka sustava | 65 |
| Dell Backup and Recovery | 66 |
| Dell Backup and Recovery Basic | 66 |
| Pristup aplikaciji Dell Backup and Recovery | 66 |
| Izrada diskova za ponovnu instalaciju sustava | 67 |
| Obnavljanje računala | 67 |
| Dell Backup and Recovery Premium | 67 |
| Nadogradnja na Dell Backup and Recovery Premium | 67 |
| Vraćanje podataka iz sigurnosne kopije sustava | 67 |
| Obnavljanje određenih datoteka ili mapa iz arhive cijelog sustava | 67 |
| Obnavljanje određenih datoteka ili mapa iz Sigurnosna kopija datoteka ili mapa | 68 |
| Izrada arhive cijelog sustava | 68 |
| Dell Factory Image Restore | 68 |
| Pristup aplikaciji Dell Factory Image Restore | 68 |
| Pokretanje Dell Factory Image Restore | 69 |
| Vraćanje sustava | 70 |
| Windows 10 | 70 |
| Korištenje obnavljanja sustava | 70 |
| Poništavanje posljednjeg vraćanja sustava | 70 |
| Windows 8.1 | 71 |
| Korištenje obnavljanja sustava | 71 |
| Poništavanje posljednjeg vraćanja sustava | 71 |
| Windows 7 | 71 |
| Korištenje obnavljanja sustava | 71 |
| Poništavanje posljednjeg vraćanja sustava | 71 |

| | |
|--|-----------|
| Disk operativnog sustava | 72 |
| Ponovna instalacija operativnog sustava korištenjem diska s operativnim sustavom | 72 |
| Mediji za ponovnu instalaciju sustava | 72 |
| Vraćanje podataka računala uz pomoć medija za ponovnu instalaciju sustava | 72 |
| Rješavanje problema | 74 |
| Osnovni koraci za rješavanje problema | 74 |
| Dijagnostika | 74 |
| Procjena sustava prije pokretanja | 74 |
| Pozivanje PSA | 74 |
| Poboljšana PSA | 75 |
| LCD BIST | 76 |
| Pokretanje ispitivanja LCD BIST | 76 |
| Pokretanje ePSA | 77 |
| Zvučni kodovi | 78 |
| BIOS | 79 |
| Promjenu BIOS postavki | 79 |
| Ulaz u program za postavljanje BIOS-a | 79 |
| Ponovno postavljanje BIOS zaporke | 80 |
| Uklonite CMOS bateriju | 80 |
| Koristite premosnik na matičnoj ploči | 80 |
| Promjena redoslijeda za pokretanje sustava | 81 |
| Upotreba Izbornika pokretanja | 81 |
| Uporaba programa za postavljanje BIOS-a | 81 |

| | |
|--|-----------|
| Dobivanje pomoći i kontaktiranje tvrtke Dell | 82 |
| Dobivanje pomoći | 82 |
| Kontaktiranje tvrtke Dell | 83 |
| Reference | 84 |
| Održavanje računala | 84 |
| Upravljanje napajanjem | 84 |
| Konfiguracija Postavki napajanja | 85 |
| Konfiguracija funkcije gumba napajanja | 86 |
| Produženje vijeka trajanja baterije | 86 |
| Dell režim dugovječnosti | 87 |
| Dell stolni režim | 87 |
| Savjeti za preseljenje | 88 |
| Preseljenje s jednog Windows operativnog sustava na noviji Windows operativni sustav | 88 |
| Ergonomske upute | 88 |
| Tvrtka Dell i okoliš | 90 |
| Politika sukladnosti s propisima | 92 |
| Podaci o kontaktu za web strancu sukladnosti s propisima | 92 |
| Dodatne informacije o sukladnosti | 92 |

Postavljanje računala

Postupak postavljanja se razlikuje ovisno o računalu. Upute za instalaciju specifične za računalo ili tablet pogledajte *Vodič za brzi početak* koji je isporučen s vašim računalom ili na www.dell.com/support.

Povezivanje na Internet

Možete spojiti računalo na Internet pomoću kabela, DSL, telefonske ili WWAN veze. Možete instalirati žični i bežični usmjernik za dijeljenje svoje kabelske ili DSL internetske veze s više uređaja. Neki kabelski i DSL modemi također imaju ugrađene bežične usmjernike.

 **NAPOMENA:** Prije povezivanja računala na Internet korištenjem kabelskog ili DSL modema, provjerite jesu li širokopojasni modem i usmjernik konfigurirani. Za informacije o postavljanju modema i usmjernika, obratite se davatelju usluge interneta.

Spajanje na Internet putem LAN mreže

1. Spojite Ethernet kabel na modem ili usmjerivač i na računalo.
2. Provjerite svjetla aktivnosti modema ili usmjerivača i računala.

 **NAPOMENA:** Neka računala možda neće imati svjetla aktivnosti.



3. Otvorite web preglednik za provjeru internetske veze.

Spajanje na Internet putem WLAN mreže

 **NAPOMENA:** Provjerite da li je na vašem računalu omogućena Wi-Fi veza. Za više informacija o omogućavanju bežične veze na vašem računalu, pogledajte *Vodič za brzi početak* koji je isporučen s vašim računalom ili na www.dell.com/support.

Windows 10

1. U izborniku obavijesti kliknite ili dotaknite ikonu za bežičnu vezu .



 **NAPOMENA:** Za Windows 8.1/Windows RT kliknite ili dotaknite **Postavke** u bočnoj traci s gumbima i kliknite ili dotaknite .

2. Kliknite ili dotaknite mrežu na koju se želite spojiti.
3. Kliknite ili dotaknite **Poveži se**.



 **NAPOMENA:** Unesite mrežnu zaporku ako se zatraži. Možda ste konfigurirali mrežnu zaporku tijekom postave usmjerivača ili usmjerivač ima zadanu mrežnu zaporku. Za detalje se obratite proizvođaču usmjernika.

4. Uključite/isključite dijeljenje datoteka (dodatno).

Windows 8.1

1. Kliknite ili dotaknite **Postavke** u bočnoj traci s gumbima i kliknite ili dotaknite .
2. Kliknite mrežu na koju se želite spojiti.
3. Kliknite **Poveži se**.
4. Unesite mrežnu zaporku ako se zatraži.
 -  **NAPOMENA:** Možda ste konfigurirali mrežni ključ tijekom postavljanja usmjernika ili usmjernik ima zadani mrežni ključ. Za detalje se obratite proizvođaču usmjernika.
5. Uključite/isključite dijeljenje datoteka (dodatno).

Windows 7

1. U području za obavijesti kliknite .
2. Kliknite mrežu na koju se želite spojiti.
3. Kliknite **Poveži se**.
4. Unesite mrežnu zaporku ako se zatraži.
 -  **NAPOMENA:** Možda ste konfigurirali mrežni ključ tijekom postavljanja usmjernika ili usmjernik ima zadani mrežni ključ. Za detalje se obratite proizvođaču usmjernika.
5. Uključite/isključite dijeljenje datoteka (dodatno).

Spajanje na Internet putem WWAN mreže

WWAN veza ne treba modem ili usmjernik za omogućavanje povezivanja prijenosnog računala ili tableta na Internet. WWAN kartica na vašem računalu izravno se spaja na mrežu davatelja usluge, poput mobilnog telefona.

Ako ste kupili tablet s ugovorom za mrežnu uslugu, Internet je već možda aktiviran.

-  **NAPOMENA:** Provjerite da li je na vašem računalu omogućena Wi-Fi veza. Za više informacija o omogućavanju bežične veze na vašem računalu, pogledajte *Vodič za brzi početak* na www.dell.com/support.

Windows 10

1. Kliknite ili dotaknite ikonu u izborniku obavijesti.
2. Kliknite ili dotaknite naziv širokopojasne mobilne mreže.
3. Kliknite ili dotaknite **Poveži se**.
4. Ako se od vas traži, upišite naziv pristupne točke (APN) ili PIN, korisničko ime i zaporku.

Windows 8.1/Windows RT

1. Kliknite ili dotaknite **Postavke** u bočnoj traci s gumbima.
2. Kliknite ili dotaknite ***all**.
3. Kliknite ili dotaknite mrežu na koju se želite spojiti.
4. Kliknite ili dotaknite **Poveži se**.
5. Ako se od vas traži, upišite naziv pristupne točke (APN) ili PIN, korisničko ime i zaporku.

Windows 7

1. Kliknite **Start** , utipkajte *Mobile Broadband Utility* u okviru za pretraživanje i pritisnite **Enter**.
2. U prozoru *Mobile Broadband Utility* kliknite **Poveži**.
3. Ako se od vas traži, upišite naziv pristupne točke (APN) ili PIN, korisničko ime i zaporku.

Postavljanje audio

Dell prijenosna računala i tableti imaju ugrađene zvučnike koji podržavaju 2-kanalni audio. Za korištenje ugrađenih zvučnika, reproducirajte medij i postavite glasnoću na željenu razinu.

Dell računala i tableti također podržavaju audio ulaz 3,5 mm što vam omogućuje povezivanje vanjskih zvučnika. Ako postavljate 2-kanalni audio, spojite zvučnike na ulaz za 3,5 mm slušalice ili audio ulaz.

Dell stolna računala mogu podržavati 5.1/7.1 audio. Ako postavljate 5.1/7.1 audio, morate spojiti zvučnike na odgovarajuće priključke za najbolji audio izlaz.

 **NAPOMENA:** Za više informacija o ulazima dostupnim na računalu ili tabletu pogledajte *Specifikacije* na **www.dell.com/support**.

 **NAPOMENA:** Za najbolje rezultate, postavite zvučnike kao što je navedeno u dokumentima isporučenim sa zvučnicima.

 **NAPOMENA:** Na računalima s diskrete zvučnom karticom priključite zvučnike na priključke na kartici.

Konfiguracija 5.1/7.1 audio

Konfigurirajte računalo za pružanje više kanalnog audio izlaza.

Windows 8.1/10

1. Utipkajte Audio u okviru za pretraživanje.



NAPOMENA: U Windows 10, kliknite ili dotaknite ikonu pretraživanja za pristup okviru za pretraživanje. U Windows 8.1, pristupite gumbu Traži za pristup okviru za pretraživanje.



2. Kliknite ili dotaknite **Upravljanje audio uređajima**.

3. Pod karticom **Reprodukcija**, kliknite ili dotaknite **Zvučnici ili slušalice**.

4. Kliknite ili dotaknite **Konfiguriraj** i kliknite ili dotaknite **Test**.
Morate čuti zvuk iz svih zvučnika.

5. Kliknite ili dotaknite **Dalje** i slijedite upute na zaslonu.

Windows 7

1. Kliknite **Start** , utipkajte Sound u okviru za pretraživanje i pritisnite Enter. U rezultatima koji se prikazuju kliknite **Zvuk**. Umjesto toga kliknite **Start**  → **Upravljačka ploča** → **Hardver i zvuk** → **Zvuk**.



2. Odaberite **Zvučnici** i kliknite **Konfiguriraj**.
Pojavljuje se prozor **Postavljanje zvučnika**.

3. Odaberite konfiguraciju zvučnika pod **Audio kanali**: i kliknite **Test**.
Morate čuti zvuk iz svih zvučnika.

4. Kliknite **Dalje** i slijedite upute na ekranu.

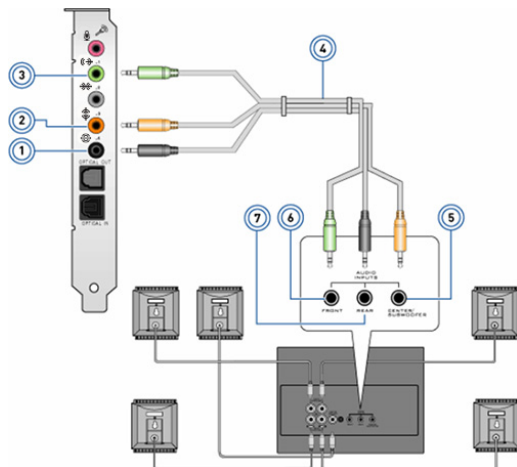
Spajanje 5.1 zvučnika



- | | | | |
|---|--|---|--|
| 1 | Stražnji audio priključak na računalu  | 5 | Središnji/LFE surround izlaz na zvučniku |
| 2 | Središnji/LFE surround izlaz na računalu  | 6 | Prednji audio priključak na zvučniku |
| 3 | Prednji audio priključak na računalu  | 7 | Stražnji audio priključak na zvučniku |
| 4 | 5.1 kanalni audio kabel | | |

Spajanje 7.1 zvučnika

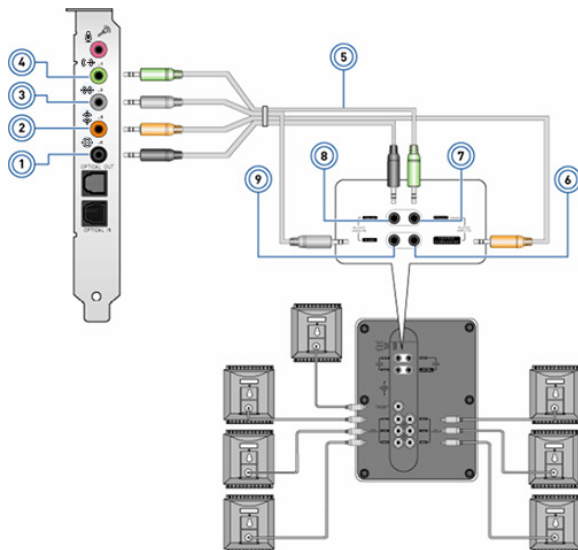

- | | | | |
|---|--|---|---|
| 1 | Stražnji audio priključak na računalu  | 6 | Središnji/LFE prostorni izlaz na zvučniku |
| 2 | Središnji/LFE surround izlaz na računalu  | 7 | Prednji audio priključak na zvučniku |
| 3 | Bočni audio priključak na računalu  | 8 | Stražnji audio priključak na zvučniku |
| 4 | Prednji audio priključak na računalu  | 9 | Bočni audio priključak na zvučniku |
| 5 | 7.1 kanalni audio kabel | | |

Postavljanje pisača

Kompatibilni pisač možete s računalom povezati pomoću USB-a. Neki pisači mogu podržavati Wi-Fi i Bluetooth vezu.

 **NAPOMENA:** Funkcije podržane od strane vašeg pisača i koraci za instalaciju mogu se razlikovati ovisno o modelu pisača. Više informacija o postavljanju pisača potražite u dokumentaciji koja je isporučena s pisačem.

Ako instalirate žični pisač, prije izvođenja ovih koraka priključite pisač na računalo pomoću USB kabela. Ako instalirate bežični pisač, slijedite upute u dokumentaciji pisača.

Windows 8.1/10

1. Utipkajte Uređaji u okviru za pretraživanje.

 **NAPOMENA:** U Windows 10, kliknite ili dotaknite ikonu pretraživanja za pristup okviru za pretraživanje. U Windows 8.1, pristupite gumbu Traži za pristup okviru za pretraživanje.

2. Kliknite ili dotaknite **Uređaji i pisači**.

3. Kliknite ili dotaknite **Dodaj pisač**. Prikazuje se prozor **Dodaj uređaj**.

4. Slijedite upute na ekranu.

 **NAPOMENA:** Ako je pisač instaliran, on se mora pojaviti na popisu s desne strane. Ako vaš pisač nije na popisu, kliknite ili dotaknite **Dodaj uređaj** na vrhu popisa uređaja. Odaberite pisač iz popisa kako biste ga instalirali. Za više informacija o postavljanju pisača, pogledajte dokumentaciju koja je isporučena s pisačem.

Windows 7

1. Kliknite **Start**  → **Uređaji i pisači**.

2. Kliknite na **Dodaj pisač**. Prikazuje se prozor **Dodaj pisač**.

3. Slijedite upute na ekranu.

 **NAPOMENA:** Tijekom dodavanja pisača možda se od vas bude tražilo da instalirate upravljački program pisača. Koristite medij s upravljačkim programom pisača ili preuzmite upravljačke programe s web stranice proizvođača pisača. Više informacija o postavljanju pisača potražite u dokumentaciji koja je isporučena s pisačem.

Postavljanje web kamere

Integrirana web kamera

Integrirana web kamera se nalazi na zaslonu prijenosnog računala ili vanjskom zaslonu. Ako naručite web kameru zajedno s računalom, upravljački programi i softver instalirani su kada primite računalo. Medije isporučene s računalom koristite samo za njihovu ponovnu instalaciju. Za više informacija o korištenju web kamere pogledajte „[Korištenje web kamere](#)”.

Vanjska web kamera

Koristite medij isporučen s web kamerom za instalaciju upravljačkih programa i ostalog potrebnog softvera za upotrebu svih značajki web kamere. Za više informacija pogledajte dokumentaciju koju ste dobili s vašom web kamerom.

Postavljanje funkcije Bluetooth

Možete omogućiti Bluetooth na računalu uključivanjem bežične funkcije. Većina prijenosnih računala i tableta isporučuju se s ugrađenom Bluetooth karticom.

Za uparivanje uređaja s računalom ili tabletom pogledajte „[Korištenje funkcije Bluetooth](#)”.

 **NAPOMENA:** Da biste saznali ima li računalo ili tablet uređaj unutarnju Bluetooth karticu, pogledajte *Specifikacije* računala ili tableta na www.dell.com/support.

Postavljanje Intel RealSense 3D kamere

Intel RealSense 3D kamera snima fotografije ili bilježi videozapise. Fotografije snimljene s Intel RealSense Snapshot imaju dubinu i efekt kretanja. Intel App Showcase osigurava pristup biblioteci aplikacija koje korisnik može preuzeti kako bi koristio Intel RealSense 3D kameru.

 **NAPOMENA:** Intel RealSense se možda ne podržava na svim računalima i tabletima. Za više informacija pogledajte www.intel.com.

O vašem računalu

Adapter za napajanje

Adapteri za napajanje se koriste za napajanje prijenosnih računala, tableta i određenih stolnih računala. Komplet adaptera za napajanje tvrtke Dell sadrži adapter za napajanje i kabel za napajanje. Adapteri za napajanje označeni su naponom (65 W, 90 W i tako dalje) ovisno o uređaju za koje je namijenjen, a kabel za napajanje varira na temelju zemlje gdje je isporučen adapter za napajanje.

△ **OPREZ:** Kako biste izbjegli oštećivanje računala, preporučuje se korištenje samo adaptera napajanja isporučenog s uređajem ili zamjenskog adaptera napajanja koji je odobrio Dell.



Baterija

Baterije su uglavnom klasificirane prema njihovim oznakama poput 45 WHr, 65 WHr, itd. Baterija osigurava da koristite uređaj kada nije priključen na utičnicu za napajanje.

Životni vijek baterije je broj ciklusa pražnjenja i punjenja baterije bez značajnog utjecanja na vrijeme rada. Kada životni vijek baterije dođe do kraja, morate zamijeniti bateriju.

Ovisno o modelu računala, bateriju na računalu može zamijeniti korisnik ili je za to potreban Dell servisni tehničar.

NAPOMENA: Baterije velikog kapaciteta obično imaju duži vijek trajanja, jer ih je potrebno puniti manje puta u usporedbi s baterijama manjeg kapaciteta.

NAPOMENA: Za savjete o produženju vijeka trajanja baterije pogledajte „Produženje vijeka trajanja baterije“.

Baterija na matičnoj ploči

Baterija na matičnoj ploči daje napajanje čipu komplementarnog poluvodiča s oksidnim slojem (eng. - Complementary Metal Oxide Semiconductor (CMOS) čak i kad je računalo isključeno. CMOS čip sadrži vrijeme, datum i druge podatke o konfiguraciji računala.

Pod normalnim uvjetima korištenja, baterija na matičnoj ploči može trajati nekoliko godina. Faktori koji utječu na vijek trajanja baterije na matičnoj ploči su vrsta matične ploče, temperatura, vrijeme za koje je računalo uključeno itd.



Podloga osjetljiva na dodir

Podloga osjetljiva na dodir dostupna je na većini prijenosnih računala i osigurava funkcionalnost miša. To je površina osjetljiva na dodir koja osjeća pokret i položaj prstiju. Podlogu osjetljivu na dodir možete koristiti za pomicanje pokazivača, povlačenje ili pomicanje odabranih stavki i klikom dodirnom površine. Podloge osjetljive na dodir s omogućenim potezima podržavaju poteze poput zumiranja, stiskanja, rotacije, pomicanja, itd. Možete također i kupiti vanjsku podlogu na dodir. Precizna podloga osjetljiva na dodir je nova klasa uređaja za unos koja osigurava visokoprecizan unos pokazivača i funkcionalnost poteza. Precizne podloge osjetljive na dodir u interakciji su s operativnim sustavom bez potrebe za upravljačkim programom.

 **NAPOMENA:** Za informacije o korištenju podloge osjetljive na dodir, pogledajte „Korištenje podloge osjetljive na dodir“.

Zaslon

Zaslone su klasificirani na temelju njihove veličine zaslona, razlučivosti, rasponu boja, itd. Općenito, zaslon s većom razlučivosti i boljom podrškom boje osigurava bolju kvalitetu slike. Neki vanjski zasloni također imaju USB ulaze, čitače medijskih kartica, itd.

Zaslone također mogu podržavati značajke kao što su ekran osjetljiv na dodir, 3D i bežična veza.

Dodirni zaslon

Dodirni zaslon je uređaj koji vam omogućuje da radite s predmetima na zaslonu tako da umjesto korištenja miša, podloge osjetljive na dodir ili tipkovnice dotičete zaslon. Dodirnim zaslonom možete raditi s prstom, rukom ili drugim pasivnim predmetom poput pisaljke. Dodirni zasloni često se koriste za telefone, tablete, računala itd. Česte tehnologije koje se koriste na dodirnom zaslonu su zahvatni i otpusni dodir.

 **NAPOMENA:** Dodirni zaslon se možda ne podržava na svim računalima.

 **NAPOMENA:** Za informacije o korištenju dodirnog zaslona, pogledajte „Korištenje zaslona osjetljivog na dodir“.

3D

Zaslone s omogućenim 3D mogu prikazati 3D slike i videozapise. 3D zaslon radi tako da predstavlja odvojene 2D slike u lijevo i desno oko. Ove slike su potom kombinirane i prikazane od strane mozga kao jedna slika s dubinom.

 **NAPOMENA:** Za gledanje 3D slika potrebne su vam posebno izrađene 3D naočale.

Kamera

Web kamera

Omogućuje vam video razgovor, snimanje fotografija i snimanje videozapisa.

3D kamera

3D kamera vam omogućuje snimanje i prenošenje trodimenzionalnih slika, što omogućuje percepciju udaljenosti, veličine, mjere predmeta kroz ugrađene senzore. Ovo omogućuje poboljšanu interaktivnost tijekom video konferencija, mrežnog igranja, itd.

Kamera Intel RealSense 3D

RealSense kamere predstavlja tri objektiva, standardnu 2D kameru za običnu fotografiju i video, zajedno s infracrvenom kamerom i infracrvenim laserskim projektorom. Infracrveni dijelovi omogućuju RealSense da uoči udaljenost između predmeta, odvajanjem predmeta od pozadine iz njih te omogućiti mnogo bolje prepoznavanje predmeta, lica i poteza od klasične kamere. Uređaju dolaze na tri načina: prednjica, stražnja strana i brzi snimak

Bežični zaslon

Funkcija bežičnog zaslona omogućuje vam da dijelite zaslon računala s kompatibilnim TV prijamnikom bez korištenja kabela. Za provjeru da li vaš TV prijamnik podržava ovu značajku, pogledajte dokumentaciju TV prijarnika.

 **NAPOMENA:** Bežični zaslon možda ne bude podržan na svim računalima. Za više informacija pogledajte www.intel.com.

Tipkovnica

Tipkovnica omogućuje pisanje znamenki i izvođenje posebnih funkcija korištenjem tipki za prečace. Broj dostupnih tipki i znamenki može se razlikovati na osnovu zemlje u koju se isporučuje tipkovnica.

Prijenosna računala imaju ugrađene tipkovnice. Tableti općenito imaju zaslonske tipkovnice, a neki tableti podržavaju i vanjske tipkovnice. Dell stolna računala imaju vanjske tipkovnice povezane korištenjem USB ili bežičnih signala.

Uobičajene tipke dostupne na tipkovnici su:

- Alfanumeričke tipke za pisma, brojeve, interpunkcijske znakove i simbole
- Tipke prečaca za multimedije i aplikacije

- Upravljačke tipke kao što su Ctrl, Alt, Esc i tipka Windows
- Tipke prečaca za izvođenje određenih zadataka ili pokretanje određenih funkcija
- Funkcijske tipke, F1 do F12
- Navigacijske tipke za micanje pokazivača po dokumentima i prozorima: Home, End, Page Up, Page Down, Delete, Insert i tipke sa strelicama

Fizička tipkovnica

Fizička tipkovnica koristi se uz prijenosna i stolna računala. Prijenosna računala općenito imaju ugrađene tipkovnice. Vanjske tipkovnice općenito se koriste sa stolnim računalima. Neke tipkovnice mogu imati funkcije poput tipki za podešavanje glasnoće, prečace za aplikacije, ugrađene podloge osjetljive na dodir, programibilne tipke za prečace, pozadinsko osvjetljenje, itd.



Pozadinsko svjetlo tipkovnice

Pozadinsko svjetlo koje je prisutno na nekim fizičkim tipkovnicama osvjetljava simbole na tipkama, za korištenje tipkovnice u mračnim okruženjima. Svjetlo možete uključiti ručno ili konfigurirati da se osvjetljenje uključuje automatski kad je računalo postavljeno u tamnom okruženju.



Pozadinsko svjetlo tipkovnice na Dell prijenosnim računalima ima drugačija stanja osvjetljenja. Pritiskom Fn i desne tipke strelice se prebacuje između tri stanja osvjetljenja.

 **NAPOMENA:** Pozadinsko osvjetljenje tipkovnice možda nije dostupno na svim računalima. Za provjeru ako je na vašem računalu dostupno pozadinsko svjetlo tipkovnice pogledajte *Specifikacije* vašeg računala na www.dell.com/support.

Zaslonska tipkovnica

Zaslonske tipkovnice su dostupne na gotovo svim računalima i tabletima, međutim, one se obično koriste u uređajima s dodirnim zaslonom kao što su tableti i računala sve-u-jednom. Možete odabrati tipku korištenjem miša ili dodiranjem tipke na dodirnom zaslonu.

Vrste priključaka tipkovnice

Tipkovnice se mogu spojiti na računalo putem kabela (žično) ili korištenjem bežičnih signala (bežično).

Žično

Žične tipkovnice spajaju se na računalo pomoću kabela (općenito USB) i ne zahtijevaju dodatan izvor napajanja, kao što su baterije.

Bežično

Bežične tipkovnice koriste radio frekvenciju (RF) ili Bluetooth (BT) za spajanje na računalo. Ovo smanjuje zapetljanost kabela i daje vam fleksibilnost za korištenje tipkovnice iz udobnijeg položaja nekoliko metara od računala. Takve tipkovnice za rad zahtijevaju baterije.

Tipkovnice koje koriste RF tehnologiju obično se isporučuju s prijarnikom koji morate priključiti na računalo. Bluetooth tipkovnice mogu se upariti s ugrađenom karticom za Bluetooth u računalu ili vanjskim Bluetooth adapterom.

Servisna oznaka i kôd za brzi servis

Servisnu oznaku i Kôd za brzi servis računala možete pronaći pomoću jednog od sljedećeg:

- Oznaka na računalu ili tablet uređaju
- Pločica SupportAssist na računalu. Za dodatne informacije, pogledajte „Dell SupportAssist“.
- Web stranica za Dell podršku na **www.dell.com/support**
- Program za postavljanje BIOS-a

Nalaženje oznake na računalu

Prijenosna računala — Donji dio prijenosnog računala ispod znaka sustava ili u odjeljku za bateriju

Stolna računala — Stražnji ili gornji dio kućišta računala

Tablet uređaji — Stražnji ili donji dio tableta

 **NAPOMENA:** Za određenu lokaciju oznake na uređaju pogledajte *Vodič za brzi početak* koji je isporučen s vašim računalom ili na **www.dell.com/support**.

web mjesto za podršku tvrtke Dell

1. Idite na **www.dell.com/support**.
2. Kliknite ili dotaknite **Detektiraj proizvod** i slijedite upute na zaslonu.

Program za postavljanje BIOS-a

1. Uključite (ili ponovno pokrenite) svoje računalo.
2. Kada se prikaže logotip DELL, pričekajte dok se pojavi F2 upit i zatim odmah pritisnite F2 za pristup programu za postavljanje BIOS-a.

 **NAPOMENA:** F2 odmah ostaje aktivan za kratko vrijeme. Ako propustite upit, pričekajte dok se računalo pokrene do radne površine, zatim isključite računalo i pokušajte ponovno.

3. Idite do kartice **Glavno** i potražite **Servisnu oznaku**.
Za više informacija o programu za postavljanje BIOS-a pogledajte *Servisni priručnik* vašeg računala na **www.dell.com/support**.

Uređaj za pohranu

Uređaji za spremanje podataka omogućuju vam da spremite podatke za kasnije korištenje. Uređaji za spremanje podataka mogu biti unutarnji ili vanjski. Većina uređaja za spremanje podataka pohranjuje podatke dok ih ručno ne obrišete. Primjeri uređaja za spremanje podataka su tvrdi pogoni (HDD), solid-state pogoni (SSD), optički diskovi, flash pogoni, itd.

Unutarnji uređaji za pohranu

Unutarnji uređaji za pohranu instalirani su na vašem računalu i općenito se ne mogu ukloniti dok je računalo uključeno. Većina unutarnjih uređaja za pohranu su HDD-ovi i SSD-ovi.

HDD-ovi i SSD-ovi koriste SATA sučelje za prijenos informacija. SSD-ovi su fizički slični HDD-ovima, što ih čini kompatibilnim s postojećim računalima.

HDD-ovi imaju disk ploče, dok SSD-ovi imaju flash memoriju. Ovo SSD-ove čini bržim tišim, energetski učinkovitijim i otpornijim na udare.

Uklonjivi uređaji za pohranu

Uklonjivi uređaji za spremanje podataka koje možete ukloniti sa svog računala bez isključivanja računala zovu se uklonjivi uređaji za spremanje podataka. Često korišteni uklonjivi uređaji za spremanje podataka uključuju:

- Optičke diskove
- Memorijske kartice
- Flash pogone
- Vanjske tvrde diskove

Optički pogoni i diskovi

Računalo može podržavati DVD RW ili DVD RW i Blu-ray kombinirani pogon. Optički diskovi mogu biti samo za čitanje, jedno upisivanje ili za više upisivanja.

Neke od čestih vrsta pogona su:

- Blu-ray pisač — očitava i upisuje podatke na Blu-ray, DVD i CD diskove.
- Kombinacija Blu-ray čitač + DVD RW — Čitanje Blu-ray diskova. Čita i piše na DVD-ove i CD-ove.
- DVD RW — čita i upisuje na DVD-ove i CD-ove.

Memorijske kartice

Memorijske kartice također se nazivaju medijske ili flash kartice, koriste flash memoriju za spremanje podataka. Na njih se može ponovno pisati, brze su i zadržavaju podatke čak i kad je isključeno napajanje. Često se koriste u uređajima poput digitalnih kamera, mobilnih telefona, svirača medija, konzola za igru, itd. Vaše računalo možda ima čitač medijskih kartica za čitanje i pisanje na ove kartice.

Neke od čestih vrsta memorijskih kartica su:

Secure Digital (SD)/Secure Digital High Capacity (SDHC)



Secure Digital Extended Capacity (SDXC) [kartica s ultra visokom brzinom (UHS)]



Secure Digital miniSD



Multimedijska kartica (MMC)



MultiMedia Card plus (MMC+)



Mobilna MultiMedia kartica (MMC)



RS MMC



Extreme Digital (xD)



Memory Stick XC (MSXC)



Compact Flash I, II/Compact Flash MD

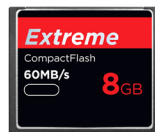

Memory Stick Duo



Memory Stick Pro Duo



Memory Stick Pro-HG Duo

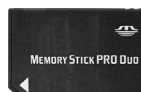

Memory Stick (MS)/Memory Stick Pro (MS Pro)



Smart Media/Smart Media XD

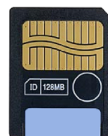

Memorijski modul

Memorijski modul privremeno sprema podatke koje vaše računalo treba za izvođenje zadatka. Svaka datoteka ili aplikacija učitavaju se u memorijske module prije nego ih otvorite ili koristite. Memorijski moduli kategorizirani su temeljem njihovog kapaciteta (u GB) i brzine (u MHz). Brža i veća količina memorije općenito osigurava bolji rad. Česte vrste memorijskih modula su:

- Dual In-line Memory Module (DIMM) — koristi se u stolnim računalima.
- SODIMM (Mali obris dvostrukog umetnutog memorijskog modula, eng. - Small Outline Dual In-line Memory Module) — manji u veličini od DIMM-ova. Općenito se koristi za prijenosna računala. Međutim, mogu se također koristiti u nekim kompaktnim stolnim računalima i u računalima sve-u-jedan.



Matična ploča

Matična ploča formira centralni dio računala. Svi drugi uređaji priključeni na matičnu ploču mogu biti u interakciji među sobom. Matična ploča sadrži različite kontrolere i priključke koji pomažu izmjenjivati podatke između različitih komponenti računala. Matična ploča može imati integrirane grafičke, zvučne i mrežne mogućnosti.

Neki važni dijelovi matične ploče su:

- Podnožje za procesor
- Priključak memorijskog modula
- Utori kartice za proširenje
- CMOS za pohranjivanje BIOS-a

Sklop čipova

Skup čipova upravlja komponentama na matičnoj ploči i osigurava komunikaciju između različitih komponenti. Općenito, skup čipova je dio matične ploče. Međutim, s nekim novim generacijama procesora, skup čipova može biti integriran u procesor.

Procesor

Procesori primaju podatke i upute s aplikacija i obrađuju podatke prema zahtjevu softvera.

Procesori su dizajnirani posebice za stolna računala, prijenosna računala, mobilne uređaje, itd. Općenito, procesor dizajniran za jednu vrstu uređaja ne može se koristiti na drugoj vrsti uređaja.

Procesori dizajnirani za prijenosna računala i mobilne uređaje troše manje napajanja u usporedbi s procesorima dizajniranim za stolna računala ili poslužitelje.

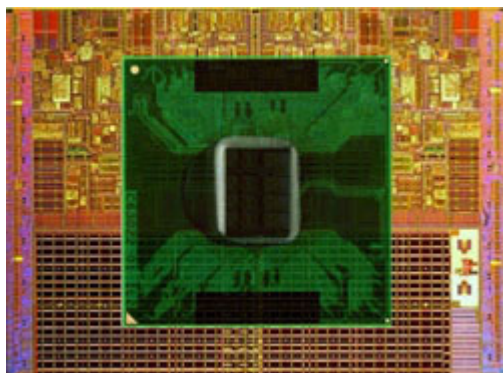

Procesori se uglavnom klasificiraju prema:

- Broju procesorskih jezgri
- Brzini ili frekvenciji mjerenoj u Gigahertzima (GHz) ili Megahertzima (MHz)
- Memoriji na ploči, također poznatoj kao predmemorija

Ovi aspekti određuju učinkovitost procesora. Veće vrijednosti uglavnom znače bolju učinkovitost. Neki procesori mogu biti integrirani na matičnu ploču.

Neki proizvođači procesora su Intel, AMD, Qualcomm, itd.

Ventilator računala

Ventilator računala hladi unutarnje komponente računala izbacujući topli zrak u računalu izvan računala. Ventilatori računala uglavnom se koriste za hlađenje komponenti koje puno troše energije i stoga generiraju veliku količinu topline. Održavanje komponenti hladnima pomaže u njihovoj zaštiti od pregrijavanja, kvara i oštećenja.

Hladnjak

Hladnjak se koristi za pražnjenje topline generirane od strane procesora ili nekih visoko kvalitetnih grafičkih kartica i ugrađenih skupova čipova. Hladila imaju montirani ventilator iznad ili pored njih kako bi se povećao protok zraka.

Hladilo je izrađeno od lopatica ili oštrica umjesto od jednog bloka metala. Ovo pomaže povećati područje površine za povećani gubitak topline. Sloj termalnog maziva primijenjen je između procesora ili grafičke kartice i hladila radi lakše izmjene topline.





Termalno mazivo

Termalno mazivo, također poznato kao termalni gel, termalna smjesa itd, koristi se za izradu sloja toplinske provodljivosti između procesora i sklopa hladila. Budući da je termalno mazivo bolji provodnik od zraka, primjenom termalnog maziva između procesora i sklopa hladila povećava se prijenos topline od procesora na sklop hladila.

Video kartica

Video kartice obrađuju grafičke podatke i šalju video izlaz na uređaj zaslona, kao što su monitor ili projektor.

Video kartice mogu biti dvije vrste:

- **Integrirana** — Često se navodi kao ugrađena video kartica, integrirana na matičnu ploču. U nekim računalima video kartica je integrirana na procesoru. Integrirane video kartice dijele memoriju sustava (RAM) i mogu koristiti procesor za video obradu.

Procesorska jedinica s ubrzanjem (APU) je ugrađena na istu kocku kao procesor i pruža veće brzine prijenosa podataka, uz smanjivanje potrošnje napajanja.

- **Diskretne kartice** — Diskretne video kartice su zasebno instalirane na matičnu ploču. Diskretne video kartice imaju određenu memoriju na kartici i općenito su učinkovitije od integriranih video kartica. Ove kartice su najbolje za grafički osjetljive aplikacija, video igrice visoke definicije, itd.

 **NAPOMENA:** Kad je ugrađena diskretne video kartica na računalu koje također ima integriranu video karticu, integrirana video kartica je onemogućena po zadanoj postavci. Koristite program za postavljanje BIOS-a za odabir kartice za korištenje.

Preklopne grafičke kartice omogućuju računalima opremljenim ugrađenim grafičkim sklopovima male potrošnje, kao i odvojenim grafičkim karticama visoke potrošnje, prebacivanje između kartica, ovisno o opterećenju i zahtjevima.

TV prijamnici

Za gledanje televizije na vašem računalu možete koristiti TV prijamnike. TV prijamnici dostupni su za stolna i prijenosna računala kao unutarnji ili vanjski uređaji.

NAPOMENA: TV prijamnici nisu podržani u svim računalima

Ugrađeno

- PCI-E
- PCI

Vanjsko

- USB
- PC kartica
- ExpressCard



TV prijamnici su uglavnom zasebni, međutim, neke video kartice također imaju ugrađene TV prijamnike.

Više informacija o TV prijamnicima potražite u dokumentaciji za TV prijamnik.

Zvučnici

Prijenosna računala i tableti imaju ugrađene zvučnike za audio izlaz. Stolna računala također imaju ugrađene zvučnike. Međutim, koriste ih samo za proizvodnju zvukova za označavanje pogrešaka ili kvara.

Na svoje računalo ili tablet možete povezati vanjske zvučnike. Zvučnici mogu podržavati 3,5 mm audio priključak, USB ili bežičnu vezu s računalom.

Zvučnici su kategorizirani po broju audio kanala koju podržavaju poput; 2, 2.1, 5.1, 7.1, itd. Brojka ispred decimalne točke naznačuje broj kanala, a brojka nakon decimalne točke naznačuje subwoofer.

NAPOMENA: Zvučna kartica i zvučnici moraju podržavati 5.1/7.1 kanale za proizvodnje 5.1/7.1 kanalnog zvuka.



2.1 Audio

2.1 se odnosi na sustav s dva zvučnika (lijevi i desni kanal) i jedan bas zvučnik.

5.1 Audio

5.1 predstavlja broj audio kanala kod većine surround zvučnih konfiguracija.

5.1 audio sustav koristi pet glavnih audio kanala (prednji lijevi, prednji desni, središnji, lijevi surround i desni surround) i jedan audio kanal niske frekvencije.

7.1 Audio

7.1 predstavlja broj audio kanala kod većine najnovijih surround zvučnih konfiguracija. 7.1 audio sustav koristi dva dodatna zvučnika (stražnji lijevi i stražnji desni) u kombinaciji s 5.1 audio sustavom. Za više informacija o postavljanju zvuka pogledajte „[Postavljanje audio](#)”.

Web kamera

Web omogućuje snimanje videozapisa ili slika, te se može koristiti za video konferenciju. Zaslone može imati ugrađenu web kameru ili možete spojiti vanjsku web kameru na računalo. Kvaliteta kamere uglavnom je definirana brojem piksela koje može snimiti.

Za korištenje web kamere morate instalirati upravljačke programe i softver. Ako naručite web kameru zajedno s računalom, upravljački programi i softver instalirani su kada primite računalo. Za više informacija o korištenju web kamere pogledajte „[Korištenje web kamere](#)”.

Mreža

Mreža omogućuje međusobno spajanje uređaja i vezu s internetom. Ovi uređaji uključuju računala, tablete, telefone, pisaače i ostale periferne uređaje. Mrežu možete postaviti pomoću kabela (LAN) ili bežičnih uređaja (WLAN). Mreže se mogu podešavati uz pomoć Ethernet, Wi-Fi, WWAN, Bluetootha i tako dalje.

Lokalna mreža (LAN)

Uređaji su povezani Ethernet kabelima i pokrivaju relativno malo područje, obično unutar kuće ili zgrade.

Bežična lokalna mreža (WLAN)

Uređaji su spojeni bežično i pokrivaju relativno malo područje, obično unutar kuće ili građevine. Bežična veza koja se koristi za postavljanje WLAN mreže je obično Wi-Fi (802.11x gdje se x odnosi na razliku 802.11 protokola).

Bežična mreža širokog područja (WWAN)

Također poznata kao mobilna širokopojasna veza, ovu uslugu obično pružaju telefonske tvrtke za upotrebu na mobilnim uređajima. Mobilni uređaj ili prijenosno računalo moraju podržavati WWAN tehnologiju za spajanje na ovu mrežu.

Bežična osobna lokalna mreža (WPAN)

Uređaji su obično spojeni bežično pomoću tehnologije Bluetooth, RF, Komunikacija bliskim poljem (NFC), itd. Ova vrsta mreže obično radi unutar nekoliko metara od uređaja. Za povezivanje računala ili tableta na Internet, pogledajte „[Povezivanje na Internet](#)”.

Modem

Modemi omogućuju spajanje računala ili usmjernika na Internet. Modemi mogu biti analogni (dial-up) ili digitalni (DSL ili kabelski). DSL ili kabelske modele osigurava davatelj usluga interneta.

- Dial-up modem – su elektronički uređaji koji pretvaraju analogne telefonske signale u digitalne signale koje računalo može obraditi, a digitalne signale računala u analogne signale koji se mogu prenijeti preko telefonskih linija. Dial-up modemi mogu biti unutarnji ili vanjski.
- Digitalni modem – koristi se za slanje i primanje podataka na i sa digitalne telefonske linije, kao što su Digitalna pretplatnička linija (DSL) ili Digitalna mreža integriranih usluga (ISDN)

Usmjerivač

Usmjerivač je uređaj koji prosljeđuje podatke između računalnih mreža. Najpoznatije vrste usmjerivača su kućni usmjernici i usmjernici za male urede koji omogućuju dijeljene Internet veze između više uređaja, istovremeno.

Usmjernici mogu biti žični ili bežični. Žični usmjernici osiguravaju svezu na računalu korištenjem Ethernet (RJ45) kabela. Većina žičnih usmjernika ima četiri ulaza koji osiguravaju istovremeno povezivanje do četiri računala na Internet. Bežični usmjernici koriste Wi-Fi tehnologiju koja omogućuje bežično povezivanje telefona, tableta, računala i drugih uređaja na mrežu. Bežični usmjernici mogu se povezivati s nekoliko uređaja istovremeno. Za više informacija pogledajte dokumentaciju za vaš usmjernik.

Upravljač mrežnog sučelja (NIC)

Upravljač mrežnog sučelja (eng. - Network-Interface Controllers (NIC), poznati kao mrežni adapteri ili adapteri za mrežu lokalnog područja (eng. - Local-Area Network (LAN), povezuju se na mrežu korištenjem Ethernet kabela. NIC može biti unutarnji (integriran na matičnu ploču) ili vanjski (kartica proširenja). Većina novih računala ima integrirane mrežne adaptere.

Adapter bežične lokalne mreže (WLAN)

WLAN adapteri koriste Wi-Fi tehnologiju i omogućuju uređajima povezivanje na bežični usmjernik. Vaše računalo možda ima unutarnji (kartica proširenja ili integriran na matičnu ploču) ili vanjski WLAN adapter.

Adapter bežične mreže širokog područja (WWAN)

Kontroleri bežične mreže širokog područja (eng. - Wireless Wide Area Network (WWAN)) – omogućuju bežičnu povezanost preko mobilne tehnologije. Ova tehnologija uglavnom je dostupna na telefonima, tabletima i prijenosnim računalima za poslovnu klasu. SIM kartica i kontakt s uslugom možda budu potrebni za WWAN povezivanje.

Bluetooth

Bluetooth vam omogućuje da povežete druge uređaje s omogućenim Bluetoothom na svoje računalo ili tablet na kratkim udaljenostima. Bluetooth uređaji mogu uključivati telefone, naglavne komplete, tipkovnice, miševe, pisače, itd.. Bluetooth adapteri mogu biti unutarnji (kartica proširenja ili integriran na matičnu ploču) ili vanjski.

Sofisticirani usmjernici, kao što su usmjernici poduzeća, povezuju velike poslovne ili ISP mreže na snažne glavne usmjernike koji prosljeđuju podatke velikim brzinama kroz optičke kabele Internet okosnice.

Komunikacija bliskim poljem

Komunikacija bliskim poljem (eng. - Near-Field Communication (NFC)) omogućuje razmjenu podataka između dva uređaja dodirivanjem uređaja ili njihovim dovođenjem u blizinu. Uređaje s omogućenim NFC-om možete koristiti za čitanje NFC oznaka za vršenje plaćanja, dijeljenje datoteka između kompatibilnih uređaja, itd.

Na Dell prijenosnim računalima i tablet uređajima koji podržavaju NFC, ova funkcija je omogućena kad se bežična funkcija uključi.

 **NAPOMENA:** Za spajanje uređaja s omogućenim NFC-om na računalo ili tablet, pogledajte dokumentaciju za uređaj.

 **NAPOMENA:** Dijeljenje podataka radi samo između uređaja s operativnim sustavom Windows.

Upotreba računala

Punjenje baterije

Priključite adapter za napajanje kako biste napajali računalo i punili bateriju. Baterija je napunjena kada se računalo ili tablet koristi ili je isključeno. Unutarnji strujni krug baterije sprječava prepunjenost baterije.

 **NAPOMENA:** Ako baterija se baterija pregrije zbog vrućeg okruženja, neće se puniti kad spojite adapter napajanja. Ostavite bateriju da se ohladi da bi se nastavila puniti.

 **NAPOMENA:** Postupak za produženje vijeka trajanja baterije računala pogledajte „[Produženje vijeka trajanja baterije](#)“.

Upotreba tipkovnice

Pritisnite tipke na fizičkoj tipkovnici ili dotaknite znakove na zaslonskoj tipkovnici za unos teksta i izvođenje drugih funkcija.

Prečaci na tipkovnici

Neke tipke na tipkovnici prijenosnog računala i nekim vanjskim tipkovnicama mogu izvoditi dvije ili više funkcija kada se pritisnu zajedno s drugim posebnim tipkama poput Fn. Neka računala omogućuju odabir zadanog ponašanja tipke koristeći program za BIOS postavu ili prečice na tipkovnici

Ctrl, Shift i Esc

Otvorite prozor **Upravitelj zadataka**.

Fn i F8

Prebacivanje između uređaja za prikaz - samo glavni zaslon, duplicirano, produži na oba zaslona i samo drugi zaslon.

Označite željenu ikonu kako bi prebacili zaslon na tu opciju.

Fn i tipka sa strelicom prema gore

Povećavanje svjetline samo na integriranom zaslonu (ne na vanjskom zaslonu).

Fn i tipka sa strelicom prema dolje

Smanjivanje svjetline samo na integriranom zaslonu (ne na vanjskom zaslonu).

Tipka s Windows logom i L

Zaključavanje sustava.

| | |
|-----------------|--|
| Fn i Esc | Aktivira način rada za upravljanja napajanjem. Možete ponovno programirati ovaj prečac na tipkovnici kako bi aktivirali drugi način rada za upravljanje napajanjem pomoću kartice Napredno u prozoru Svojstva opcije napajanja . |
| F2 | Preimenovanje odabrane stavke. |
| F3 | Traženje datoteke ili mape. |
| F4 | Prikaz padajuće adresne trake u pregledniku Windows Explorer. |
| F5 | Osvježavanje aktivnog prozora. |
| F6 | Kružno kretanje kroz elemente ekrana u prozoru ili na radnoj površini. |
| F10 | Aktiviranje trake izbornika u aktivnom programu. |
| Ctrl i c | Kopiranje odabrane stavke. |
| Ctrl i x | Izrezivanje odabrane stavke. |
| Ctrl i v | Lijepljenje odabrane stavke. |
| Ctrl i z | Poništavanje radnje. |
| Ctrl i a | Odabir svih stavki u dokumentu ili prozoru. |
| Ctrl i F4 | Zatvaranje aktivnog prozora (u programima koji vam omogućuju istovremeno otvaranje više dokumenata). |
| Ctrl, Alt i Tab | Koristite tipke strelica za prebacivanje između otvorenih stavki. |
| Alt i Tab | Prebacivanje između otvorenih aplikacija. |
| Alt i Esc | Kružno kretanje kroz stavke u redoslijedu u kojem su otvorene. |
| Obrisati | Brisanje odabrane stavke i njezino premještanje u Koš za smeće. |
| Shift i Delete | Brisanje odabranih stavki bez premještanja Koš za smeće. OPREZ: Datoteke izbrisane na ovaj način ne mogu se vratiti iz Koša za smeće. |

| | |
|-------------------------------------|---|
| Ctrl i tipka sa strelicom za desno | Pomicanje kursora na početak sljedeće riječi. |
| Ctrl i tipka sa strelicom za lijevo | Pomicanje kursora na početak prethodne riječi. |
| Ctrl i tipka strelice za dolje | Pomicanje kursora na početak sljedećeg odjeljka. |
| Ctrl i tipka strelice za gore | Pomicanje kursora na početak prethodnog odjeljka. |
| Ctrl, Shift sa tipkom strelice | Odabir odlomka teksta. |
| Shift sa bilo kojom tipkom strelice | Odabir više od jedne stavke u prozoru ili na radnoj površini ili odabir teksta u dokumentu. |
| Tipka s Windows logom i m | Minimiziranje svih otvorenih prozora. |
| Tipka s Windows logom, Shift i m | Vraća sve minimizirane prozore. Ova kombinacija tipki djeluje kao preklopna tipka za ponovno vraćanje prozora u prethodno stanje nakon upotrebe kombinacije tipke s logotipom Windowsa i m. |
| Tipka s Windows logom i e | Pokretanje preglednika Windows Explorer. |
| Tipka s Windows logom i r | Otvaranje dijaloškog okvira Pokreni . |
| Tipka s Windows logom i f | Otvaranje dijaloškog okvira Rezultati pretraživanja . |
| Tipka s Windows logom i Ctrl te f | Otvaranje dijaloškog okvira Rezultati pretraživanja - računalo (ako je računalo spojeno na mrežu). |
| Tipka s Windows logom i Pause | Otvaranje dijaloškog okvira Svojstva sustava . |

Prečaci tipkovnice – Windows 8.1/Windows RT

Ova tablica pruža neke prečice na tipkovnici specifične za Windows 8.1 i Windows RT. Ovi prečaci tipkovnice su u dodatku prečaca tipkovnice koji su već dostupni u ranijim verzijama Windowsa.

| | |
|----------------------------------|--|
| Windows tipka i počnite tipkati | Pretraživanje računala. |
| Ctrl i + | Povećavanje na veliki broj stavki na ekranu, kao što su aplikacije prikvačene na Početni zaslon. |
| Ctrl i - | Smanjivanje na veliki broj stavki na ekranu, kao što su aplikacije prikvačene na Početni zaslon. |
| Tipka s Windows logom i c | Otvaranje bočne trake s gumbima. |
| Tipka s Windows logom i f | Otvaranje gumba Traži za pretraživanje datoteka na računalu. |
| Tipka s Windows logom i h | Otvaranje gumba Traži. |
| Tipka s Windows logom i i | Otvorite gumb Postavke. |
| Tipka s Windows logom i j | Prebacivanje između glavne aplikacije i umetnute aplikacije. |
| Tipka s Windows logom i k | Otvaranje gumba Uređaji. |
| Tipka s Windows logom i o | Zaključavanje usmjerenosti zaslona (portret ili pejzaž). |
| Tipka s Windows logom i q | Otvaranje gumba Traži za pretraživanje aplikacija na računalu. |
| Tipka s Windows logom i w | Otvaranje gumba Traži za pretraživanje kontrola postavki računala na računalu. |
| Tipka s Windows logom i z | Prikazuje dostupne mogućnosti u aplikaciji. |
| Windows tipka i razmaknica | Prebacivanje jezika unosa i izgleda tipkovnice. |
| Windows tipka, Ctrl i razmaknica | Prebacivanje na prethodno odabrani ulazni jezik i izgled tipkovnice. |
| Tipka s Windows logom i Tab | Kruži kroz otvorene aplikacije dok su prikazane u okomitoj bočnoj traci na lijevoj strani zaslona. |

| | |
|---------------------------|--|
| Windows tipka, Ctrl i Tab | Prikazuje bočnu traku otvorenih aplikacija i drži bočnu traku na zaslonu čak i kad ste otpustili tipke. Potom se možete pomicati kroz otvorene aplikacija korištenjem tipki strelica gore/dolje. |
| Windows tipka, Shift i . | Hvatanje aplikacije u lijevo. |
| Windows tipka i . | Kruži kroz otvorene aplikacije. |

 **NAPOMENA:** Posebne tipke prečaca dostupne na računalu pogledajte *Vodič za brzi početak* koji je isporučen s računalom ili na www.dell.com/support.

Prilagođavanje tipkovnice

Tipkovnicu možete prilagoditi na sljedeći način:

- Promjena vremena nakon kojega počinje ponavljanje znakova tipkovnice kad pritisnete i držite tipku
- Promjena brzine kojom se znakovi tipkovnice ponavljaju
- Promjena brzine treptanja kursora
- Prilagođavanje slijeda tipki za jezike za unos

Prilagođavanje tipkovnice:

Windows 10/8.1

1. Utipkajte **Upravljačka ploča** u okviru za pretraživanje.

 **NAPOMENA:** U Windows 10, kliknite ili dotaknite ikonu pretraživanja za pristup okviru za pretraživanje. U Windows 8.1, pristupite gumbu Traži za pristup okviru za pretraživanje.

2. Kliknite **Upravljačka ploča**.
3. Ako se Upravljačka ploča prikazuje prema Kategoriji, kliknite ili dotaknite padajući izbornik **Prikaži po:** i odaberite **Male ikone** ili **Velike ikone**.
4. Kliknite ili dotaknite **Tipkovnica**.
5. Prilagodite postavke tipkovnice koje želite promijeniti i kliknite ili dotaknite **U redu** za spremanje postavki i zatvaranje prozora.

Windows 7

1. Kliknite **Start**  → **Upravljačka ploča**.
2. Ako se **Upravljačka ploča** prikazuje prema **Kategoriji**, kliknite padajući izbornik **Prikaži po:** i odaberite **Male ikone** ili **Velike ikone**.
3. Kliknite **Tipkovnica**.
4. Prilagodite postavke tipkovnice koje želite promijeniti i kliknite **U redu** za spremanje postavki i zatvaranje prozora.

Korištenje numeričke tipkovnice na prijenosnom računalu

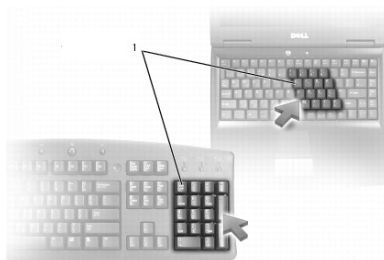

1 Numerička tipkovnica

Vaše prijenosno računalo može imati numeričku tipkovnicu koja je integrirana na tipkovnicu. Taj dio tipkovnice odgovara dijelu tipkovnice na proširenoj tipkovnici.

- Za unos broja ili znaka pritisnite i držite Fn i pritisnite željenu tipku.
- Za omogućavanje numeričke tipkovnice kliknite na Num Lock. Ova  lampica pokazuje da je tipkovnica aktivna.
- Za onemogućavanje numeričke tipkovnice, ponovno pritisnite Num Lock.

 **NAPOMENA:** Neka prijenosna računala mogu imati odvojenu numeričku tipkovnicu.

Korištenje podloge osjetljive na dodir

Podlogu osjetljivu na dodir koristite za pomicanje kursora ili odabir objekta na zaslonu.

- Za pomicanje kursora, laganom prstom prelazite preko podloge osjetljive na dodir.
- Za lijevi klik ili odabir objekta pritisnite lijevi gumb podloge osjetljive na dodir ili jednom dotaknite podlogu osjetljivu na dodir.

- Za desni klik objekta jednom dotaknite desni gumb podloge osjetljive na dodir.
- Za dva klika na objekt pritisnite lijevi gumb podloge osjetljive na dodir dva puta ili dva puta dotaknite podlogu osjetljivu na dodir.
- Za odabir i pomicanje (ili povlačenje) objekta, postavite kursor na objekt i brzo dotaknite dva puta na podlogu osjetljivu na dodir bez pomicanja prsta s podloge osjetljive na dodir nakon drugog dodira, zatim pomaknite odabrani objekt povlačenjem prsta preko površine.

Potezi s podlogom osjetljivom na dodir

 **NAPOMENA:** Neke geste podloge osjetljive na dodir možda neće biti podržane na računalu.

 **NAPOMENA:** Postavke gesti podloge osjetljive na dodir možete promijeniti tako da dvaput kliknete ikonu podloge osjetljive na dodir u području za obavijesti.

Računalo može podržavati **pomicanje**, **zumiranje**, **rotaciju**, **listanje** i poteze **brzo pokretanje**.

Pomicanje

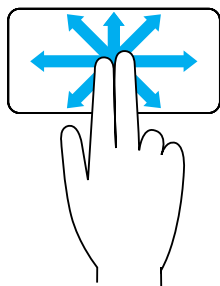

Pan — Omogućuje prebacivanje fokusa na izabrani objekt kad cijeli objekt nije moguće vidjeti. Pomičite dva prsta u željenom smjeru kako biste pomicali izabrani predmet.

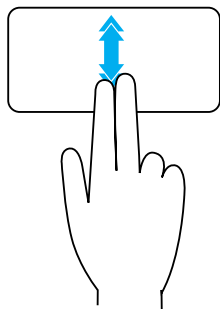

Vertikalno automatsko pomicanje — Omogućuje pomicanje prema gore ili dolje u aktivnom prozoru. Brzo pomaknite dva prsta prema gore ili dolje za pokretanje vertikalnog automatskog listanja. Dodirnite podlogu osjetljivu na dodir kako biste zaustavili automatsko pomicanje.

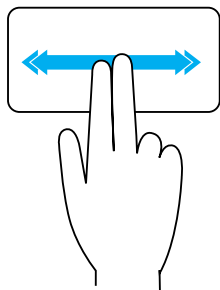

Horizontalno automatsko pomicanje — Omogućuje pomicanje ulijevo ili udesno u aktivnom prozoru. Brzo pomaknite dva prsta u lijevo ili u desno za pokretanje horizontalnog automatskog listanja. Dodirnite podlogu osjetljivu na dodir kako biste zaustavili automatsko pomicanje.

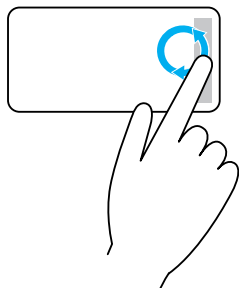

Kružno pomicanje gore/dolje — Omogućuje pomicanje gore/dolje. U zoni vertikalnog pomicanja, u desnom kutu podloge osjetljive na dodir, pomaknite prst u smjeru kazaljke na satu za pomicanje prema gore i u suprotnom smjeru od kazaljke na satu za pomicanje prema dolje.

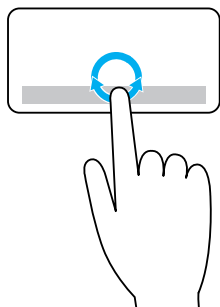

Kružno pomicanje lijevo/desno — Omogućuje pomicanje lijevo/desno. U zoni horizontalnog pomicanja, u donjem kutu podloge osjetljive na dodir, pomaknite prst u smjeru kazaljke na satu za pomicanje u desno i u suprotnom smjeru od kazaljke na satu za pomicanje u lijevo.

Zum

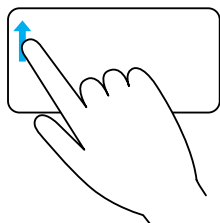

Zumiranje jednim prstom — Omogućuje povećavanje ili smanjivanje pomicanjem jednog prsta u zoni zumiranja (u lijevom kutu podloge osjetljive na dodir).

Pomaknite prst prema gore u zoni zuma za povećavanje.

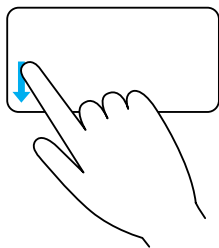

Pomaknite prst prema dolje u zoni zuma za smanjivanje.

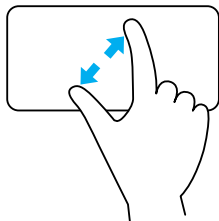

Zumiranje pomoću dva prsta — omogućuje povećavanje ili smanjivanje pomoću dva prsta.

Postavite dva prsta na podlogu osjetljivu na dodir i zatim ih odvojite za povećavanje.

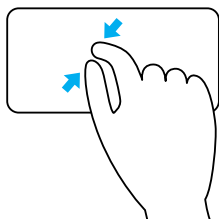

Postavite dva prsta na podlogu osjetljivu na dodir i zatim ih spojite za smanjivanje.

Rotacija

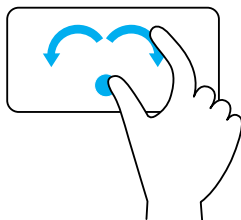

Uvrtnje — Omogućuje rotiranje aktivnog sadržaja, u koracima od 90 stupnjeva, pomoću dva prsta.

Palac držite na jednom mjestu, a kažiprst okrećite tako da njime opisujete luk u desnom ili u lijevom smjeru kako biste rotirali odabranu stavku za 90 stupnjeva u smjeru kazaljke na satu ili u suprotnom smjeru od kazaljke na satu.

Listanje

Omogućuje listanje sadržaja prema naprijed ili natrag.

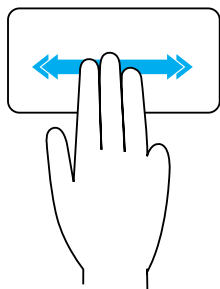

Tri prsta brzo pomaknite u lijevo ili u desno za listanje sadržaja prema naprijed ili natrag.

Brzo pokretanje

Omogućuje otvaranje omiljenih aplikacija.

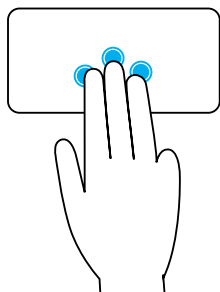

Dotaknite s tri prsta na podlogu osjetljivu na dodir za pokretanje unaprijed konfigurirane aplikacije.

NAPOMENA: Koristite alat za konfiguraciju podloge osjetljive na dodir za odabir aplikacije za pokretanje.

Korištenje zaslona osjetljivog na dodir

 **NAPOMENA:** Izbjegavajte korištenje podloge osjetljive na dodir u prašnom, vruće ili vlažnom okruženju.

 **NAPOMENA:** Iznenađna promjena u temperaturi može dovesti do kondenzacije na unutarnjoj površini zaslona. Ovo ne utječe na normalno korištenje te nestaje nakon što je računalo uključeno najmanje 48 sati.

Ako računalo ili tablet imaju zaslon osjetljiv na dodir, možete dodirnuti zaslon za interakciju sa stavkama umjesto korištenja miša ili tipkovnice.

Neki osnovni zadaci koje možete izvoditi pomoću zaslona osjetljivog na dodir su otvaranje datoteka, mapa i aplikacija, povećavanje ili smanjivanje, pomicanje, rotiranje slika, itd.

Možete izvoditi zadatke koje bi inače izvodili mišem, kao što su otvaranje datoteka, mapa i aplikacija, pomicanje pomoću klizača, zatvaranje i minimiziranje prozora pomoću gumba na prozoru, itd.

Također možete koristiti zaslonsku tipkovnicu pomoću zaslona osjetljivog na dodir.

Potezi na zaslonu osjetljivom na dodir

Potezi zaslona osjetljivog na dodir poboljšavaju iskoristivost zaslona osjetljivog na dodir omogućavanjem izvođenja zadataka kao što su zumiranje, pomicanje, rotiranje, itd., povlačenjem ili pomicanjem prsta po zaslonu.

 **NAPOMENA:** Neki od ovih poteza su specifični za aplikaciju i možda neće raditi u svim aplikacijama.

Zum

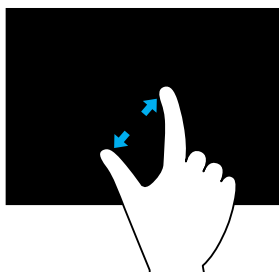

Postavite dva prsta na podlogu osjetljivu na dodir i zatim ih razdvojite za povećavanje.

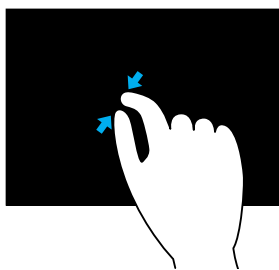

Postavite dva prsta na podlogu osjetljivu na dodir i zatim ih spojite za smanjivanje.

Zadrži

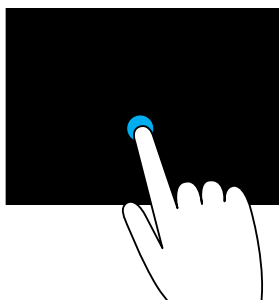

Dodirnite i držite stavku na zaslonu za otvaranje kontekstualnog izbornika.

Listanje

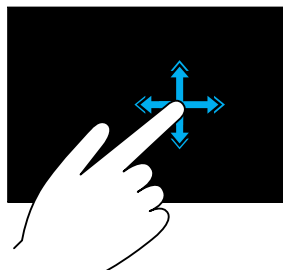

Brzo pomičite prst u željenom smjeru kako biste prošli kroz sadržaj aktivnog prozora kao kroz stranice u knjizi.

Listanje također radi okomito kad se pomičete kroz sadržaj kao slike ili pjesme na popisu pjesama.

Rotacija

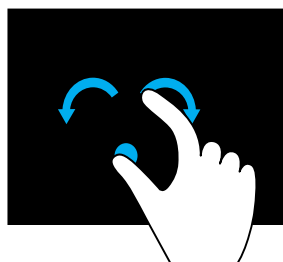

Rotiranje u smjeru kazaljke na satu — Držite prst ili palac na mjestu, zatim pomaknite drugi prst opisivanjem luka u desno.

Rotiranje u suprotnom smjeru od kazaljke na satu — Držite prst ili palac na mjestu, zatim pomaknite drugi prst opisivanjem luka u lijevo.

Aktivni sadržaj možete okretati i pokretanje oba prsta u kružnom kretanju.

Pomicanje

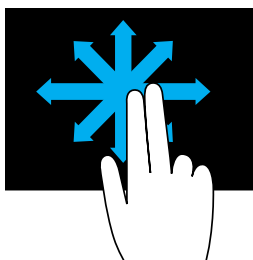

Pan — Prebacivanje fokusa na izabrani objekt kad cijeli objekt nije moguće vidjeti.

Pomičite dva prsta u željenom smjeru kako biste pomicali izabrani predmet.

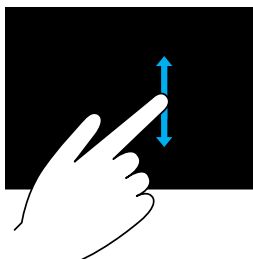

Vertikalno pomicanje — Pomicanje prema gore ili dolje u aktivnom prozoru.

Pomičite prst gore ili dolje za pokretanje vertikalnog listanja.

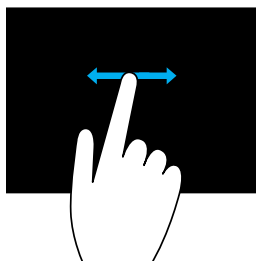

Horizontalno pomicanje — Pomicanje udesno ili ulijevo u aktivnom prozoru.

Pomičite prst u desno ili lijevo za pokretanje horizontalnog listanja.

Korištenje funkcije Bluetooth

Možete povezati (upariti) Bluetooth uređaje poput miša, tipkovnice, slušalica, telefona, TV, itd. Za detalje o uparivanju uređaja s računalom, pogledajte dokumentaciju uređaja.

 **NAPOMENA:** Pobrinite se da su Bluetooth upravljački programi instalirani na računalo.

Uparivanje Bluetooth uređaja s računalom ili tabletom

Windows 10

1. Omogućite Bluetooth na računalu ili tabletu i uređaju koji uparujete. Na Dell prijenosnom računalu, uključite bežičnu vezu kako biste omogućili Bluetooth. Za više informacija o Bluetoothu na uređaju, pogledajte dokumentaciju koja je isporučena s uređajem.
2. Potegnite iz desnog ruba zaslona za otvaranje **Akcijskog centra**.
3. Pritisnite i držite **Bluetooth** i potom dotaknite **Idi u postavke**.
4. Iz popisa uređaja, dotaknite uređaj s kojim se želite upariti i dotaknite.



 **NAPOMENA:** Ako uređaj nije na popisu, pobrinite se da je uređaj postavljen u vidljivo stanje.

5. Slijedite upute na ekranu za dovršavanje postupka uparivanja.

 **NAPOMENA:** Na računalu ili tabletu i uređaju možda će se prikazati zaporka. Poruka s potvrđivanjem uparivanja uređaja pojavljuje se kad se uparivanje dovrši.

Windows 8.1

1. Omogućite funkciju Bluetooth na računalu ili tabletu i uređaju koji uparujete. Na Dell prijenosnom računalu, uključite bežičnu vezu kako biste omogućili Bluetooth. Za više informacija o Bluetoothu na uređaju, pogledajte dokumentaciju koja je isporučena s uređajem.

2. Kliknite desnim gumbom ikonu Bluetooth u području za obavijesti programske trake i kliknite ili dotaknite **Dodaj uređaj**.
 **NAPOMENA:** Ako ne možete pronaći ikonu Bluetooth, kliknite ili dotaknite strelicu pored područja za obavijesti.
3. U prozoru **Dodaj uređaj**, odaberite uređaj i kliknite ili dotaknite **Dalje**.
 **NAPOMENA:** Ako uređaj nije na popisu, pobrinite se da je uređaj postavljen u vidljivo stanje.
4. Slijedite upute na ekranu za dovršavanje postupka uparivanja.
 **NAPOMENA:** Na računalu ili tabletu i uređaju možda će se prikazati zaporka.

Poruka o potvrdi uparivanja uređaja pojavljuje se kad se uparivanje dovrši.

Windows 7



1. Omogućite funkciju Bluetooth na računalu ili tablet uređaju i uređaju koji uparujete.
Na Dell prijenosnom računalu, uključite bežičnu vezu kako biste omogućili Bluetooth. Za više informacija o Bluetoothu na uređaju, pogledajte dokumentaciju koja je isporučena s uređajem.
2. Kliknite **Start**  → **Upravljačka ploča**.
3. U okviru za pretraživanje upravljačke ploče, upišite **Bluetooth** i potom kliknite **Promjena postavki Bluetootha**.
4. Kako bi vaše računalo bilo vidljivo za uređaje s omogućenim Bluetoothom, označite potvrdni okvir za **Dopusti Bluetooth uređajima da pronađu moje računalo**.

Korištenje web kamere

Ako računalo ili zaslone imaju ugrađenu web kameru, upravljački programi su instalirani i konfigurirani u tvornici. Web kamera se automatski aktivira kad pokrenete video razgovor ili aplikaciju za video snimanje.

Također možete koristiti aplikaciju Dell Webcam Central (samo za Windows 7) za snimanje slika i videozapisa pomoću web kamere.

Snimanje slike

1. Otvorite Dell Webcam Central.
 2. Kliknite ili dotaknite karticu **Brzo snimanje fotografija**.
 3. Kliknite ili dotaknite ikonu kamere  za snimanje slika.
-  **NAPOMENA:** Za konfiguraciju mogućnosti kao što su veličina slike, snimanje u nizu, format slike, itd., kliknite ili dotaknite na padajuću strelicu pored ikone kamere.

Snimanje videozapisa

1. Otvorite Dell Webcam Central.
2. Kliknite ili dotaknite karticu **Snimanje videozapisa**.
3. Kliknite ili dotaknite ikonu kamere  za snimanje videozapisa.
4. Kad dovršite sa snimanjem videozapisa, ponovno kliknite ili dotaknite ikonu snimanja za prekid snimanja.

 **NAPOMENA:** Za konfiguraciju mogućnosti kao što su veličina videozapisa, automatski okidač, snimanje kroz vrijeme, kvaliteta videozapisa, itd., kliknite ili dotaknite na padajuću strelicu pored ikone snimanja.

Odabir kamere i mikrofona

Ako računalo ima više web kamera ili mikrofona (integriranih ili vanjskih), možete odabrati web kameru ili mikrofona koji želite koristiti pomoću softvera Dell Webcam Central.

1. Otvorite Dell Webcam Central.
2. Kliknite ili dotaknite padajuću strelicu pored ikone kamere u donjem lijevom kutu prozora.
3. Kliknite ili dotaknite kameru koju želite koristiti.
4. Kliknite ili dotaknite karticu **Snimanje videozapisa**.
5. Kliknite ili dotaknite padajuću strelicu pored ikone mikrofona  ispod područja pregleda.
6. Kliknite ili dotaknite mikrofona koji želite koristiti.

Ulazi i priključci

Audio

Audio konektori omogućuju spajanje zvučnika, slušalica, mikrofona, sustava zvuka, pojačala ili TV audio izlaza.

 **NAPOMENA:** Vaše računalo možda ne podržava sve audio ulaze. Za informacije o dostupnim ulazima na vašem tabletu, pogledajte *Vodič za brzi početak rada* koji je isporučen s vašim računalom ili tabletom ili Specifikacije na www.dell.com/support.

Vrste Audio ulaza



Priključak za slušalice — Povezuje slušalice, zvučnike s pojačalom ili zvučni sustav.



Priključak za mikrophon — Povezuje vanjski mikrophon za ulaz glasa ili zvuka.



Linijski ulaz — Povezuje uređaj za snimanje/reprodukciju kao što su kasetni svirač, CD svirač ili VCR.



Linijski izlaz — Povezuje slušalice ili zvučnike s integriranim pojačalom.



Stražnji surround izlaz — Povezuje zvučnike s više kanala.



Središnji/LFE surround izlaz — Povezuje jedan bas zvučnik. **NAPOMENA:** LFE (Low Frequency Effects) audio kanal sadržan u digitalnim surround audio shemama prenosi samo informacije o frekvenciji (niže od 80 Hz. LFE kanal navodi subwoofer da proizvede iznimno nizak bas. Sustavi koji ne koriste subwoofere mogu zanemariti LFE informacije za glavne zvučnike u surround okruženju.



Priključak bočnog surround zvuka — Povezuje lijevi/desni zvučnik.



RCA S/PDIF ulaz — Odašilje digitalni audio bez potrebe za analognom audio pretvorbom.



Optički S/PDIF ulaz — Odašilje digitalni audio, koristeći optičke signale, bez potrebe za analognom audio pretvorbom.

USB

Univerzalna serijska sabirница (USB) osigurava povezivanje perifernih uređaja na računalo ili tablet. Ovi periferni uređaji uključuju miša, tipkovnicu, pisač, vanjske pogone, kamere, telefone, itd.

USB priključak može se koristiti za prijenos podataka između računala i uređaja, kao i za punjenje podržanih uređaja. Za više informacija pogledajte dokumentaciju koju ste dobili s vašim uređajem.

Neka računala imaju USB priključke s integriranom značajkom PowerShare, koja vam omogućuje punjenje USB uređaja, čak i kad je računalo isključeno. USB također podržava Uključi i radi i brzu izmjenu uređaja.

Plug-and-play — Omogućuje računalu automatsko prepoznavanje i konfiguraciju uređaja.

Brza izmjena uređaja — Omogućuje uklanjanje i spajanje USB uređaja bez ponovnog pokretanja računala.

USB priključci

Standardni USB — Standardni USB ulaz postoji na većini prijenosnih računala i stolnih računala. Većina USB uređaja spaja se na računalo pomoću ovog ulaza.

Mini-USB — Mini-USB priključak koristi se u malim elektroničkim uređajima kao što su kamere, vanjski uređaji za pohranjivanje, tablet uređaji, itd.

Micro-USB — Micro-USB priključak je manji od mini-USB priključka i koristi se u telefonima, tablet uređajima, bežičnim slušalicama i drugim malim elektroničkim uređajima.

USB s napajanjem — USB s napajanjem koristi kompleksniji priključak nego standardni USB. On ima dva konektora u jednom kabelu, jedan za standardni USB priključak a drugi za napajanje, što omogućuje uređajima s velikom snagom spajanje bez korištenja zasebnog izvor napajanja. Koristi se u maloprodajnoj opremi kao što je čitač crtičnog koda i pisač za račune.

USB standardi

USB 3.1 — Ovo se također odnosi na SuperSpeed USB. Ovaj ulaz podržava periferne uređaje poput uređaja za pohranu, pisače itd. Osigurava brzine prijenosa podataka od 5 Gbps (USB 3.1 Gen 1) i 10 Gbps (USB 3.1 Gen 2).

USB 3.0 — Ovo se također odnosi na SuperSpeed USB. Ovaj ulaz podržava brzinu prijenosa podataka do 4.8 Gbps i kompatibilan je sa starijim USB standardima.

USB 2.0 — Ovo se odnosi na Hi-Speed USB. Osigurava dodatni široki pojas za spremanje multimedija i aplikacija. USB 2.0 podržava brzinu prijenosa podataka do 480 Mbps.

USB 1.x — naslijeđe USB standarda koji podržava brzine prijenosa podataka do 11 Mb/s.

USB PowerShare — značajka USB PowerShare omogućuje punjenje USB uređaja kad je računalo isključeno ili u stanju mirovanja. Ikona  označava da USB priključak podržava značajku PowerShare.

 **NAPOMENA:** Određene USB uređaje nije moguće puniti kad je računalo isključeno ili u stanju mirovanja. U takvim slučajevima, uključite računalo kako biste punili uređaj.

 **NAPOMENA:** Ako isključite računalo tijekom punjenja USB uređaja, uređaj se može prestati puniti. Za nastavak punjenja odspojite uređaj i ponovno ga priključite.

 **NAPOMENA:** Na prijenosnim računalima, funkcija PowerShare prestaje puniti uređaj kada baterija prijenosnog uređaja dostigne 10%. Ovu granicu možete konfigurirati pomoću programa za postavljanje BIOS-a.

USB-C — Ovisno o uređaju, ovaj ulaz podržava USB 3.1, prikazivanje preko USB-C i Thunderbolt 3 uređaja. Za više informacija pogledajte dokumentaciju koja je isporučena s vašim uređajem.

Ulaz Thunderbolt 3 (USB-C) — Možete povezati USB 3.1 Gen 2, USB 3.1 Gen 1, DisplayPort i Thunderbolt uređaje na ovaj ulaz. Omogućuje povezivanje vanjskih zaslona korištenjem hardverskog ključa. Osigurava brzinu prijenosa podataka do 40 Gbps.

Debug Port — Debug ulaz omogućuje korisniku da pokrene USB 3.0 ulaze u privremenom načinu rada USB 2.0 u svrhu rješavanja problema te također u situacijama kada je ponovna instalacija operacijskog sustava učinjena korištenjem USB optičkog ili Flash pogona.

eSATA

eSATA omogućuje povezivanje vanjskih uređaja za pohranu, poput tvrdih pogona i optičkih pogona, na vaše računalo. Osigurava isti široki pojas kao SATA ulazi.

Računalo može imati samostalni eSATA priključak ili eSATA/USB kombinirani priključak.

Vizualna grafička matrica (VGA)

Vizualna grafička matrica (VGA) omogućuje spajanje monitora, projektora, itd. Možete povezati na HDMI ili DVI ulaz korištenjem odgovarajućih VGA na HDMI ili VGA na DVI adaptera.

Digitalno vizualno sučelje (DVI)

Digitalno vizualno sučelje (DVI) omogućuje spajanje računala na zaslone kao što su monitori ravnih ploča, projektori, itd.

Postoje tri vrste DVI priključaka:

- **DVI-D (DVI-Digital)** — DVI-D prenosi digitalne video signale između video kartice i digitalnog zaslona. Ovo omogućuje brzi i visoko kvalitetni video izlaz.
- **DVI-A (DVI-Analog)** — DVI-A prenosi analogne signale na analogni prikaz poput CRT monitora ili analognog LCD monitora.
- **DVI-I (DVI-Integrated)** — DVI-I je integrirani priključak koji signal može slati digitalni ili analogni signal. Ovo ulaz čini još raznovrsnijim te se mogu koristiti i u analognim i u digitalnim povezivanjima.

DisplayPort

DisplayPort osigurava digitalnu vezu između računala i uređaja za prikaz kao što su monitori, projektori, itd. Podržava video i audio signale. DisplayPort namijenjen je posebice za korištenje s računalnim zaslonima.

Priključak Mini-DisplayPort

Mini DisplayPort je manja verzija priključka DisplayPort.

 **NAPOMENA:** DisplayPort i Mini DisplayPort su međusobno kompatibilni no ulazi i priključci mogu biti različite veličine. Ako su veličine ulaza drugačije, koristite pretvarač.

Prednosti priključka DisplayPort

- Podržava visoke razlučivosti i velike brzine osvježavanja
- Podržava 3D prijenos
- Podržava više uređaja za prikaz istovremeno
- Podržava zaštitu digitalnog sadržaja velike brzine (HDCP)
- Podržava Uključi i radi adaptere koji omogućuju spajanje zaslona pomoću starijih standarda za povezivanje kao što su DVI, HDMI i VGA
- DisplayPort kabele mogu se produžiti do 15 m (49,21 stopa) bez pojačivača signala

HDMI

Multimedijsko sučelje visoke razlučivosti (HDMI) pruža digitalnu vezu između računala, uređaja za prikaz i drugih multimedijskih uređaja. Podržava video i audio signale.

HDMI priključci su općenito dostupni na računalima, TV uređajima, pretvaračkim kutijama, DVD i Blu-ray playerima, igraćim konzolama, itd.

Prednosti HDMI priključka

- Podržava visoke razlučivosti i velike brzine osvježavanja
- Podržava 3D prijenos
- Podržava HDCP
- U pravilu dostupan je na većini računala i korisničkim multimedijskim uređajima
- Može se koristiti za postavljanje samo audio, samo video ili audio i video veze
- Kompatibilan sa zaslonima s fiksnim pikselima kao što su LCD zasloni, plazma zasloni i projektori

Mini HDMI

Mini multimedijsko sučelje visoke razlučivosti (HDMI) pruža digitalnu vezu između računala i prijenosnih uređaja kao što su pametni telefoni, prijenosna računala, itd.

Micro HDMI

Mikro multimedijско sučelje visoke razlučivosti (HDMI) pruža digitalnu vezu između računala i prijenosnih uređaja kao što su pametni telefoni, prijenosna računala, itd. Ovaj priključak je sličan mikro-USB priključku na većini pametnih telefona.

S/PDIF

S/PDIF je standard za prijenos audio u digitalni format. Možete koristiti S/PDIF za audio uređaje kao što su zvučne kartice, zvučnici, kućna kina, TV uređaji, itd. Pruža 5.1 audio podršku.

Postoje dvije vrste S/PDIF priključaka:

- Optički — Koristi optički kabel s TOSLINK priključcima
- Koaksijalni — Koristi koaksijalni kabel s RCA priključcima

Softver i aplikacije

Absolute

Absolute osigurava dosljednu krajnju sigurnost i rješenja za upravljanje rizičnim podacima za računala, tableta i pametne telefone.

Persistence tehnologija omogućuje stalnu procjenu rizika, osiguranje životnog ciklusa svakog uređaja i preventivno reagirati na sigurnosne incidente.

 **NAPOMENA:** Persistence se možda ne podržava na svim računalima.

Dobivanje pomoći za Absolute

Tvrтка Dell pruža pomoć kod tehnologije dosljednosti preko Absolute Softwarea. Možete se obratiti Absolute Software za pomoć kod instalacije, konfiguracije, korištenja i rješavanja problema.

Za kontaktiranje Absolute Software pogledajte web stranicu Absolute Software na www.absolute.com ili pošaljite poruku e-pošte na techsupport@absolute.com.

Moja Dell preuzimanja

Moja Dell preuzimanja je repozitorij softvera koji omogućuje preuzimanje i instalaciju softvera koji je već instaliran na računalo, ali za koji niste dobili medij.

 **NAPOMENA:** Usluga My Dell Downloads možda ne bude dostupna u svim regijama.

 **NAPOMENA:** Za pristup u Moja Dell preuzimanja morate se registrirati.

Moja Dell preuzimanja omogućuje:

- Pregled originalno isporučenog softvera s računalom.
- Preuzimanje i instalaciju ovlaštenog softvera.
- Promjenu lozinke Moja Dell preuzimanja računa.

Registracija i korištenje Moja Dell preuzimanja:

1. Idite na smartsource.dell.com/Web/Welcome.aspx.
2. Slijedite upute na zaslону za registraciju računala.
3. Iznova instalirajte softver ili izradite medij ili sigurnosnu kopiju softvera za buduće potrebe.

Dell SupportAssist

SupportAssist osigurava ažuriranja sustava, detektira probleme i šalje obavijesti na temelju vašeg uređaja, koje mogu riješiti i spriječiti kasnije probleme. Ova aplikacija osigurava podršku s funkcijama koje pomažu riješiti probleme i spriječiti nove. Neke funkcije uključuju:

- **Upozorenja i ažuriranja**
- **Prilagođena podrška**
- **Predviđanje rješenja probleme za sprječavanje kvara**

Preuzimanje Dell SupportAssist

SupportAssist već je instaliran na svim novim Dell računalima i tabletima. Za ponovnu instalaciju SupportAssist, **preuzmite** aplikaciju i pokrenite program za instalaciju.

Pristupanje SupportAssist

Windows 10 — Kliknite ili dotaknite ikonu Dell Pomoć i podrška početnom zaslonu.

Windows 8.1 — Kliknite ili dotaknite ikonu My Dell na početnom zaslonu.

Windows 7 — Kliknite **Start**  → **Svi programi** → **Dell** → **My Dell** → **My Dell**.

PC Checkup

 **NAPOMENA:** Program za provjeru računala dostupan je samo na odabranim modelima.

Koristite PC Checkup za provjeru korištenja tvrdog diska, pokretanje hardverske dijagnostike i praćenje promjena na računalu.

- **Drive Space Manager** (Upravitelj prostorom na pogonu) — Upravlja tvrdim pogonom pomoću vizualnog prikaza prostora zauzetog svim vrstama datoteka.
- **Performance and Configuration History** (Povijest izvođenja i konfiguracije) — Nadzirite događaje i promjene sustava. Ovaj uslužni program prikazuje sva skeniranja hardvera, testove, promjene sustava, kritične događaje i točke vraćanja sustava.
 - **Detaljni podaci o sustavu** — Pregledajte detaljne podatke o hardveru i konfiguracijama operativnog sustava, pristupite kopijama kontakata servisa, podacima o jamstvu i opcijama obnove jamstva.
 - **Dobivanje pomoći** — Pregledajte opcije Tehnička podrška tvrtke Dell, Služba za korisnike, Tečajevi i obuka, Online alati, Korisnički priručnik, Podaci o jamstvu, često postavljana pitanja, itd.
 - **Izrada sigurnosne kopije i vraćanje** — Pristup alatima za vraćanje sustava koji vam omogućuju da:
 - Izradu datoteke za Dell Factory Image Restore na računalu za kasnije obnavljanje računala.
 - Izradu medija za arhiviranje i oporavak.
 - **System Performance Improvement Offers** (Ponude za poboljšanje učinkovitosti sustava) — Nabava potrebnog softvera i hardvera kojima će se poboljšati rad sustava.

Solution Station

Solution Station je trgovina za premium usluge na jednom mjestu, pruža konfiguraciju i održavanje računala, postavu i podršku za mreže, instalaciju kućne zabave, itd.

Ovisno o potrebama možete odabrati iz jedne od sljedećih kategorija za podršku: **podrška telefonom, podrška na licu mjesta (podrška u domu) ili usluge na mreži.**

Omogućene usluge uključuju besplatnu provjeru zdravlja osobnog računala radi optimiziranja i ubrzavanja računala, rješavanje učestalih pogreški i problema, uklanjanje virusa i spywarea, postavljanje bežične mreže i drugo. Također možete pronaći artikle i često postavljana pitanja o najučestalijim problemima i uputama o izvođenju čestih zadataka.

Kategorije podrške pružaju fleksibilne cijene i različite stupnjeve sudjelovanja korisnika u rješavanju problema.

Ponude u Solution Station

| Vrsta | Ponuda |
|--------------------------------|--|
| Podrška i jamstvo | Produžavanje jamstva ili servisa, kontaktirajte Dell Tech Concierge |
| Instalacije i postava | Postava računala Postava bežične mreže Instalacija softvera Instalacija operativnog sustava Windows Nadogradnje unutarnjeg hardvera Instalacija TV uređaja i kućnog kina Instalacija antivirusnog programa Postava interneta i e-pošte Postava dodatka računala Postava roditeljske zaštite za internet Prijenos datoteka i arhiviranje podataka |
| Rješavanje problema i popravak | Ubrzavanje rada računala Uklanjanje virusa i špijunskog softvera Vraćanje podataka Greške računala i rješavanje problema Greške mreže i rješavanje problema |

QuickSet

QuickSet su komplet softverskih aplikacija koje omogućuju poboljšanu funkcionalnost Dell računala. Omogućuje jednostavan pristup brojnim funkcijama koje bi obično zahtijevale nekoliko koraka. Neke od funkcija kojima možete pristupiti korištenjem Dell Quickset uključuju:

- Konfiguraciju tipke prečice bežične funkcije
- Onemogućavanje ili omogućavanje punjenja baterije
- Promjenu ponašanja tipke Fn

 **NAPOMENA:** Quickset možda nije podržan na svim računalima

Instalacija programa Quickset

Quickset je unaprijed instaliran na novo Dell računalo. Ako je potrebna ponovna instalacija paketa Quickset, preuzmite ga na Dell web stranici za podršku na www.dell.com/support.

 **NAPOMENA:** Ako vraćate računalo pomoću PC Restore ili slične aplikacije, Quickset se također vraća na ranije postavke.

NVIDIA 3D aplikacije

Program NVIDIA 3DTV Play instaliran na vašem računalu omogućuje vam da igrate 3D igrice, gledate Blu-ray 3D videa i pregledavate 3D fotografije. Podržava iste igrice kao i NVIDIA 3D Vision. Za popis podržanih 3D igrica pogledajte www.nvidia.com.

 **NAPOMENA:** Pogledajte NVIDIA podršku radi više pojedinosti o ovoj aplikaciji.

 **NAPOMENA:** Aplikacija NVIDIA 3D nije dostupna na svim računalima.

Igranje igara u 3D

1. Pokrenite igru preko cijelog zaslona
2. Ako se prikaže poruka koja javlja da trenutni način rada nije kompatibilan s HDMI 1.4, postavite razlučivost u igri na 1280 x 720 (720p) u HD 3D načinu rada.

Prečaci na tipkovnici

U nastavku ćete naći neke od prečaca na tipkovnici koji su dostupni za 3D igranje:

| Tipke | Opis | Funkcija |
|------------|--|---|
| <Ctrl><t> | Prikazuje/ skriva stereoskopske 3D efekte | Uključuje ili isključuje 3DTV Play. NAPOMENA: Performanse igranja mogu biti smanjene kad koristite HD 3D način čak iako je onemogućen 3DTV Play. Za maksimiziranje performansi kad je omogućen 3DTV Play, odaberite način rada HD ili SD. |
| <Ctrl><F4> | Povećava 3D dubinu | Povećava 3D dubinu u trenutnoj igri. |
| <Ctrl><F3> | Smanjuje 3D dubinu | Smanjuje 3D dubinu u trenutnoj igri. |

<Ctrl><F11> Snima 3D prikaz sadržaja trenutačne igre i sprema datoteku u mapu **Dokumenti**. Za prikaz datoteke koristite NVIDIA 3D Photo Viewer.

<Ctrl><Alt><Insert> Prikazuje/skriva poruku kompatibilnosti u igri Prikazuje NVIDIA preporučene postavke za trenutnu igru.

<Ctrl><F6> Povećava konvergenciju Pomiče predmete prema vama; maksimalna konvergencija postavlja sve predmete ispred scene u vaš prostor; također se koristi za postavljanje laserskog nišanja.

<Ctrl><F5> Smanjuje konvergenciju Pomiče predmete dalje od vas; minimalna konvergencija postavlja sve predmete iza scene u vaš prostor; također se koristi za postavljanje laserskog nišanja.

 **NAPOMENA:** Za više informacija pogledajte datoteku za pomoć NVIDIA aplikacije.

DellConnect

DellConnect je online alat koji omogućuje Dell agentu pristup vašem računalu (pod vašim nadzorom) za udaljenu dijagnozu i rješavanje problema na računalu. Omogućuje zastupniku tehničke podrške interakciju s vašim računalom uz vaše odobrenje.

DellConnect zahtjev upućuje zastupnik tehničke podrške, kada se zatraži za vrijeme rješavanja problema.

 **NAPOMENA:** Za pristup DellConnect i uvjetima za korištenje pogledajte www.dell.com/DellConnect.

Obnavljanje operativnog sustava

Mogućnosti oporavka sustava

Operativni sustav na računalu možete obnoviti pomoću jedne od sljedećih mogućnosti:

- △ **OPREZ: Korištenje programa Dell Factory Image Restore ili medija *Operativni sustav* trajno briše sve podatke na vašem računalu. Ako je moguće, napravite sigurnosnu kopiju podataka prije korištenja ovih opcija.**

| Mogućnost | Opis |
|--|---|
| Dell Backup and Recovery | Koristite ovo kao prvi izbor za obnavljanje operativnog sustava. |
| Diskovi za ponovnu instalaciju sustava | koristite kad kvar operativnog sustava spriječi upotrebu aplikacije Dell Backup and Recovery ili kod instalacije sustava Windows na novi ili zamjenski tvrdi disk. |
| System Restore | Koristite ovo za obnavljanje konfiguracije operativnog sustava na raniju točku u vremenu bez utjecanja na vaše datoteke. |
| Dell Factory Image Restore | Ovo koristite kao zadnju mogućnost za vraćanje operativnog sustava. Korištenje ovog načina briše sve datoteke i aplikacije koje ste spremili ili instalirali nakon dobivanja računala. |

Dell Backup and Recovery

Aplikacija Dell Backup and Recovery ima dvije verzije:

- Dell Backup and Recovery Basic
- Dell Backup and Recovery Premium

| Značajke | Basic | Premium |
|--|-------|---------|
| Obnavljanje sustava na tvorničko stanje | ✓ | ✓ |
| Ručno arhiviranje datoteka | ✓ | ✓ |
| Vraćanje datoteka iz arhive | ✓ | ✓ |
| Arhiviranje u oblaku i vraćanje iz oblaka (Morate kupiti pretplatu za pohranu u oblaku ako ovu funkciju želite koristiti nakon 60 dana) | ✓ | ✓ |
| Redovito arhivirajte podatke kako biste gubitka podataka sveli na minimum | X | ✓ |
| Izradite arhivu cijelog sustava (zajedno s aplikacijama i postavkama) | X | ✓ |
| Spojite više arhiva i arhivirajte stare arhive | X | ✓ |
| Arhivirajte i vraćajte datoteke na temelju njihove vrste | X | ✓ |

Dell Backup and Recovery Basic

Pristup aplikaciji Dell Backup and Recovery

1. Uključite računalo.
2. Pristupite gumbu Traži.
3. Kliknite ili dotaknite **Aplikacije** i upišite Dell Backup and Recovery u okviru za pretraživanje.
4. Kliknite ili dotaknite **Dell Backup and Recovery** u popisu rezultata pretraživanja.

Izrada diskova za ponovnu instalaciju sustava

1. Pokrenite Dell Backup and Recovery.
2. Kliknite ili dotaknite naslov **Tvornički mediji za obnovu sustava**.
3. Slijedite upute na ekranu.

Obnavljanje računala

1. Pokrenite Dell Backup and Recovery.
2. Kliknite ili dotaknite naslov **Obnova**.
3. Kliknite ili dotaknite **Obnova sustava**.
4. Kliknite ili dotaknite **Da, nastavi**.
5. Slijedite upute na ekranu.

Dell Backup and Recovery Premium

△ **OPREZ:** Iako vam je na raspolaganju opcija kojom ćete sačuvati osobne datoteke tijekom postupka oporavka, preporučuje se da prije upotrebe opcije za oporavak arhivirate osobne datoteke na zasebnom pogonu ili disku.

✎ **NAPOMENA:** Ako ste naručili Dell Backup and Recovery Premium s računalom putem aplikacije Digital Delivery, prvo morate preuzeti Dell Backup and Recovery Basic da biste dobili mogućnost Dell Backup and Recovery Premium.

Nadogradnja na Dell Backup and Recovery Premium

1. Pokrenite Dell Backup and Recovery.
2. Kliknite ili dotaknite naslov **Izrada sigurnosne kopije** i odaberite **Izrada sigurnosne kopije podataka**.
3. Kliknite ili dotaknite **Nadogradi na Dell Backup and Recovery Premium**.

Vraćanje podataka iz sigurnosne kopije sustava

1. Pokrenite Dell Backup and Recovery.
2. Kliknite ili dotaknite naslov **Izrada sigurnosne kopije** i odaberite **Izrada sigurnosne kopije sustava**.
3. Slijedite upute na zaslonu.

Obnavljanje određenih datoteka ili mapa iz arhive cijelog sustava

1. Pokrenite Dell Backup and Recovery.
2. Kliknite ili dotaknite naslov **Obnova** i potom odaberite **Obnova podataka**.
3. Kliknite ili dotaknite **Da, nastavi**.
4. Slijedite upute na ekranu.

Obnavljanje određenih datoteka ili mapa iz Sigurnosna kopija datoteka ili mapa

1. Pokrenite Dell Backup and Recovery.
2. Kliknite ili dotaknite naslov **Obnova** i potom odaberite **Obnova podataka**.
3. Kliknite ili dotaknite **Pretraži**, odaberite datoteke i mape, potom odaberite **U redu**.
4. Kliknite ili dotaknite **Sada obnovi**.
5. Sljedite upute na ekranu.

Izrada arhive cijelog sustava

1. Pokrenite Dell Backup and Recovery.
2. Kliknite ili dotaknite naslov **Izrada sigurnosne kopije** i potom odaberite **Obnova sustava**.
3. Kliknite ili dotaknite **Sada izradi sigurnosnu kopiju**.
4. Sljedite upute na ekranu.

Dell Factory Image Restore

 **OPREZ:** Korištenje mogućnosti Dell Factory Image Restore trajno uklanja sve programe ili upravljačke programe nakon što se primili računalo. Pripremite medij sa sigurnosnom kopijom aplikacije koju trebate ponovno instalirati prije korištenja Dell Factory Image Restore.

 **NAPOMENA:** Program Dell Factory Image Restore možda nije dostupan u nekim zemljama ili na nekim računalima.

Koristite Dell Factory Image Restore samo kao posljednju opciju za vraćanje operativnog sustava. Ova mogućnost vraća softver na vašem tvrdom pogonu u stanje kao prilikom početne isporuke. Svi programi ili datoteke dodane nakon što ste primili računalo — uključujući podatkovne datoteke poput slika, glazbe i videozapisa — trajno su izbrisane.

Pristup aplikaciji Dell Factory Image Restore

 **OPREZ:** Korištenje opcije Dell Factory Image Restore trajno briše sve podatke na tvrdom pogonu i uklanja sve programe instalirane nakon kupovine računala. Ako je moguće izradite sigurnosnu kopiju podataka prije korištenja Dell Factory Image Restore. Koristite Dell Factory Image Restore samo ako sve duge metode obnove nisu uspjele.

Nakon dva neuspjela pokušaja podizanja operativnog sustava, redosljed za pokretanje sustava automatski pokušava izvršiti mogućnosti oporavka sustava i automatski popravak.

Pokretanje Dell Factory Image Restore

△ **OPREZ:** Korištenje opcije Dell Factory Image Restore trajno briše sve podatke na tvrdom pogonu i uklanja sve programe instalirane nakon kupovine računala. Ako je moguće izradite sigurnosnu kopiju podataka prije korištenja Dell Factory Image Restore. Koristite Dell Factory Image Restore samo ako značajka Vraćanje sustava nije riješila problem s operativnim sustavom.

1. Uključite ili ponovno pokrenite računalo.
2. Kad se pojavi logotip DELL, pritisnite <F8> nekoliko puta za pristup prozoru **Napredne mogućnosti pokretanja**.
 **NAPOMENA:** Ako predugo čekate i pojavi se logotip operativnog sustava, nastavite s čekanjem dok se ne pojavi Microsoft Windows radna površina; zatim ponovno pokrenite računalo i pokušajte ponovno.
3. Odaberite **Popravi svoje računalo**. Prikazuje se prozor **Opcije za obnovu sustava**.
4. Odaberite izgled tipkovnice i kliknite ili dotaknite **Dalje**.
5. Prijavite se na lokalno računalo.
6. Odaberite **Dell Factory Image Restore** ili **Dell Factory Tools** → **Dell Factory Image Restore** (ovisno o konfiguraciji računala).
7. Kliknite ili dotaknite **Dalje**. Prikazat će se zaslon **Potvrdi brisanje podataka**.
 **NAPOMENA:** Ako ne želite nastaviti s Dell Factory Image Restore, kliknite ili dotaknite **Odustani**.
8. Označite potvrdni okvir za potvrdu da želite nastaviti reformatirati tvrdi pogon i vratiti softver sustava na tvorničko stanje i zatim kliknite ili dotaknite **Dalje**. Postupak će se pokrenuti i za njegov dovršetak potrebno je 20 ili više minuta.
9. Nakon dovršetka postupka obnavljanja, kliknite ili dotaknite **Dovrši** za ponovno pokretanje računala.

Vraćanje sustava

△ **OPREZ: Redovito radite sigurnosne kopije podataka. Vraćanje sustava ne nadzire ili ne vraća vaše podatkovne datoteke.**

Vraćanje sustava alat je sustava Microsoft Windows koji vam pomaže da poništite promjene softvera u sustavu bez zahvaćanja osobnih podataka poput dokumenata, fotografija, e-pošte i tako daje.

Svaki puta kad instalirate softver ili upravljački program za uređaj, vaše računalo ažurira datoteka sustava Windows za podršku novom softveru ili uređaju. Ponekad ovo može dovesti do neočekivanih pogrešaka. Vraćanje sustava pomaže vratiti datoteka sustava Windows u stanje prije instalacija softvera ili upravljačkog program uređaja.

Vraćanje sustava izrađuje i sprema točke za vraćanje u pravilnim intervalima. Koristite ove točke za vraćanje (ili sami izradite točke za vraćanje) kako biste vratili datoteke sustava računala u ranije dobro stanje.

Koristite obnavljanje sustava ako promjene u softveru, upravljačkim programima ili drugim postavkama sustava ostave računalo u neželjenom radnom stanju.

✎ **NAPOMENA:** Ako je novo instalirani hardver uzrok, uklonite ili odspojite hardver i pokušajte izvesti vraćanje sustava.

✎ **NAPOMENA:** Vraćanje sustava ne izrađuje sigurnosnu kopiju vaših osobnih datoteka i stoga ne može vratiti vaše osobne datoteke koje su obrisane ili oštećene.

Windows 10

Korištenje obnavljanja sustava

1. Desnom tipkom (ili pritisnite i držite) gumb Start i potom odaberite **Upravljačka ploča**.
2. Utipkajte **Obnova** u okviru za pretraživanje.
3. Kliknite ili dotaknite **Obnova**.
4. Kliknite ili dotaknite **Otvori obnovu sustava**.
5. Kliknite ili dotaknite **Dalje** i slijedite upute na zaslonu.

Poništavanje posljednjeg vraćanja sustava

1. Desnom tipkom (ili pritisnite i držite) gumb Start i potom odaberite **Upravljačka ploča**.
2. Kliknite ili dotaknite **Sigurnost i održavanje**.
3. Kliknite ili dotaknite **Obnova**.
4. Kliknite ili dotaknite **Otvori vraćanje sustava** i slijedite upute na zaslonu za poništavanje posljednjeg vraćanja sustava.

Windows 8.1

Korištenje obnavljanja sustava



1. Kliknite ili dotaknite **Postavke** u bočnoj traci s gumbima.
2. Kliknite ili dotaknite **Upravljačka ploča**.
3. Utipkajte **Obnova** u okviru za pretraživanje.
4. Kliknite ili dotaknite **Obnova** i kliknite ili dotaknite **Otvori vraćanje sustava**.
5. Slijedite upute na ekranu.

Poništavanje posljednjeg vraćanja sustava

1. Kliknite ili dotaknite **Postavke** u bočnoj traci s gumbima.
2. Kliknite ili dotaknite **Upravljačka ploča**.
3. U prozoru Sustav kliknite ili dotaknite **Akcijski centar**.
4. U donjem desnom kutu zaslona Akcijskog centra kliknite ili dotaknite **Obnova**.
5. Kliknite ili dotaknite **Otvori vraćanje sustava** i slijedite upute na zaslonu za poništavanje posljednjeg vraćanja sustava.

Windows 7

Korištenje obnavljanja sustava

1. Kliknite **Start** .
2. U okvir za pretraživanje utipkajte **Vraćanje sustava** i pritisnite <Enter>.
 **NAPOMENA:** Može se prikazati prozor Kontrola korisničkog računa. Ako ste administrator ovog računala, kliknite ili dotaknite **Nastavi**; u suprotnom se obratite administratoru.
3. Kliknite **Dalje** i slijedite upute na zaslonu.

Poništavanje posljednjeg vraćanja sustava

Ako funkcija Vraćanje sustava ne riješi problem, možete poništiti posljednje vraćanje sustava.

 **NAPOMENA:** Prije nego poništite posljednje vraćanje sustava u prijašnje stanje, spremite i zatvorite sve otvorene datoteke i zatvorite sve otvorene programe. Datoteke i programe nemojte mijenjati, otvarati niti brisati dok se vraćanje sustava ne završi.

1. Kliknite ili dotaknite **Start** .
2. U okvir za pretraživanje utipkajte **Vraćanje sustava** i pritisnite <Enter>.
3. Kliknite ili dotaknite **Poništi moje zadnje vraćanje**, kliknite ili dotaknite **Dalje** te slijedite upute na zaslonu

Disk operativnog sustava

 **OPREZ:** Ponovno instaliranje operativnog sustava pomoću diska operativnog sustava trajno briše sve podatke i softver s računala.

 **NAPOMENA:** Disk s operativnim sustavom je opcionalan i možda nije isporučen s vašim računalom.

Disk s operativnim sustavom možete koristiti za instalaciju ili ponovnu instalaciju operativnog sustava na računalo. Morate ponovno instalirati upravljačke programe i softver nakon ponovnog instaliranja operativnog sustava korištenjem diska s operativnim sustavom.

Ponovna instalacija operativnog sustava korištenjem diska s operativnim sustavom

Za ponovno instaliranje operativnog sustava:

1. Umetnite disk s operativnim sustavom i ponovno pokrenite računalo.
2. Kad se pojavi DELL logotip, odmah pritisnite <F12> za pristup izborniku pokretanja.

 **NAPOMENA:** Ako čekate predugo i pojavi se logotip operativnog sustava, nastavite čekati sve dok računalo ne učita operativni sustav i nakon toga iznova pokrenite računalo i pokušajte ponovo.

3. Odaberite CD/DVD pogon s popisa i pritisnite <Enter>.
4. Slijedite upute na ekranu.

Mediji za ponovnu instalaciju sustava

Medij za obnovu sustava izrađen korištenjem Dell Backup and Recovery, omogućuje da vratite tvrdi pogon u operativno stanje u kojem je bio kad ste kupili računalo dok istovremeno čuva podatkovne datoteke na računalo.

Koristite Dell Backup and Recovery za kreiranje medija za ponovnu instalaciju sustava.

Vraćanje podataka računala uz pomoć medija za ponovnu instalaciju sustava

Ako želite vratiti računalo korištenjem medija za ponovnu instalaciju sustava:

1. Isključite računalo.
2. Umetnite medij za oporavak sustava u optički pogon ili spojite USB memoriju i uključite računalo.
3. Kad se pojavi DELL logotip, odmah pritisnite <F12> za pristup izborniku pokretanja.

 **NAPOMENA:** Ako čekate predugo i pojavi se logotip operativnog sustava, nastavite čekati sve dok računalo ne učita operativni sustav i nakon toga iznova pokrenite računalo i pokušajte ponovo

4. Označite medij koji koristite za obnavljanje i pritisnite <Enter>.
5. Ako se zatraži, brzo pritisnite bilo koju tipku za pokretanje s uređaja za pokretanje.
6. Pratite upute na zaslonu kako biste dovršili oporavak sustava.

Rješavanje problema

Osnovni koraci za rješavanje problema

U ovom odjeljku su neki osnovni koraci za rješavanje problema koje možete koristiti za rješavanje najčešćih problema na računalu.

- Pobrinite se da računalo bude uključeno i da sve komponente dobivaju napajanje.
- Pobrinite se da svi kabeli budu čvrsto spojeni na odgovarajuće priključke.
- Provjerite da kabeli nisu oštećeni ili pohabani.
- Provjerite da na priključcima nema savijenih ili potrganih kontakata.
- Ponovno pokrenite računalo i provjerite je li problem riješen.
- Kod problema s internetskom vezom, odvojite modem i usmjerivač iz električne utičnice, pričekajte 30 sekundi, prikopčajte kabele napajanja i ponovno pokušajte povezivanje.

 **NAPOMENA:** Za više informacija o rješavanju problema, rješenja za uobičajene probleme i često postavljana pitanja, pogledajte www.dell.com/support. Za kontaktiranje tvrtke Dell za tehničku pomoć, pogledajte „[Kontaktiranje tvrtke Dell](#)“.

Dijagnostika

Vaše računalo ima ugrađene dijagnostičke alata za pomoć kod određivanja problema s računalom. Ovi alati mogu vas obavijestiti o problemu korištenjem poruka, svjetlećih kodova ili zvučnih kodova.

Procjena sustava prije pokretanja

Za dijagnozu različitih problema hardvera možete koristiti testiranje računala prije podizanja sustava (PSA). Program ePSA testira uređaje poput matične ploče, tipkovnice, zaslona, memorije, tvrdog pogodna itd.

 **NAPOMENA:** PSA možda ne bude podržan na svim računalima.

Pozivanje PSA

1. Uključite ili ponovno pokrenite računalo.
2. Pritisnite <F12> na logotipu Dell za ulaz u program za postavljanje BIOS-a.

 **NAPOMENA:** Ako čekate predugo i pojavi se logotip operativnog sustava, nastavite s čekanjem dok se ne pojavi Windows radna površina, zatim ponovno pokrenite računalo i pokušajte ponovno.

3. Odaberite **Dijagnostike** i pritisnite <Enter>.

4. Za dovršetak ispitivanja slijedite upute na zaslonu.

Ako se komponenta ne provjeri, test se zaustavlja, računalo se oglašava i prikazuje se kôd pogreške. Zapamtite kôd pogreške i tražite za rješenje na **www.dell.com/support** ili kontaktirajte tvrtku Dell.

Slijedite upute na zaslonu za nastavak na sljedeće ispitivanje, ponovno ispitajte komponentu koja nije uspjela ili prekinite ispitivanje i ponovno pokrenite računalo.

Ako PSA uspješno završi, na zaslonu se prikazuje sljedeća poruka: "No problems have been found with this system so far. Do you want to run the remaining memory tests? This will take about 30 minutes or more. Do you want to continue? (Recommended) . (Do sada nisu pronađeni nikakvi problemi sa ovim sustavom. Želite li pokrenuti preostale testove memorije? To će trajati oko 30 minuta ili više. Želite li nastaviti? (preporučeno).)" Ako imate problema s memorijom pritisnite na <y>, u suprotnom pritisnite <n> za dovršetak testiranja.

 **NAPOMENA:** Pritisnite <Esc> u bilo koje vrijeme tijekom testiranja za prekid i ponovno pokretanje računala.

Poboljšana PSA

Za dijagnozu različitih problema hardvera možete koristiti poboljšano testiranje računala prije podizanja sustava (ePSA). Program ePSA testira uređaje poput matične ploče, tipkovnice, zaslona, memorije, tvrdog pogodna itd.

 **NAPOMENA:** ePSA se možda ne podržava na svim računalima.

ePSA početni zaslon dijeli se na tri područja:

- Prozor stanja — Pojavljuje se s lijeve strane ePSA početnog zaslona. Prikazuje sve uređaje u vašem računalu i može se koristiti za odabir uređaja.
- Upravljački prozor — Pojavljuje se u donjem desnom kutu ePSA početnog zaslona.
 - Odabir potvrdnog okvira **Režim temeljitog testiranja** u upravljačkom prozoru maksimalno proširuje opseg i trajanje testova.
 - Traka stanja pojavljuje se u donjem lijevom kutu upravljačkog prozora i označuje ukupnu dovršenost ispitivanja.
 - Za test odabranih uređaja kliknite ili dotaknite **Pokreni testove**.
 - Za izlazak iz ePSA i ponovno pokretanje računala kliknite ili dotaknite **Izlaz**.
- Prozor stanja — pojavljuje se s desne strane ePSA početnog zaslona.

Područje stanja ima četiri kartice:

- **Konfiguracija** — Prikazuje pojedine podatke o konfiguraciji i stanju svih uređaja koji se mogu ispitivati putem ePSA.
- **Rezultati** — Prikazuje sva pokrenuta ispitivanja, njihovu aktivnost i rezultate za svako ispitivanje.
- **Stanje sustava** — Prikazuje stanje baterije, adapter napajanja, ventilatora, itd.
- **Zapisnik događaja** — Puža detaljne informacije o svim testovima. Stupac **Status** prikazuje status testova.

LCD BIST

LCD BIST (Ugrađeno samotestiranje) pomaže vam odrediti ako su problemi zaslona uzrokovani LCD-om ili nekim drugim dijelom. Test može prikazivati drugačije boje i tekst na zaslonu, a ako vi ne zamijetite problem tijekom testa onda je problem negdje izvan LCD-a.

 **NAPOMENA:** Periferni uređaji mogu imati specifične dijagnostike za njih. Za više informacija pogledajte dokumentaciju koju ste dobili s perifernim uređajem.

Pokretanje ispitivanja LCD BIST

1. Uključite ili ponovno pokrenite računalo.
2. Pritisnite <F12> na logotipu Dell za ulaz u program za postavljanje BIOS-a.
 **NAPOMENA:** Ako čekate predugo i pojavi se logotip operativnog sustava, nastavite s čekanjem dok se ne pojavi Windows radna površina, zatim ponovno pokrenite računalo i pokušajte ponovno.
3. Odaberite **Dijagnostike** i pritisnite <Enter>.
4. Ako ne vidite obojene linije na ekranu, pritisnite <N> za pristup ispitivanju LCD BIST.

Pokretanje ePSA

Ako želite pokrenuti ePSA:

1. Ponovno pokrenite računalo.
2. Pritisnite <F12> na logotipu Dell za ulaz u program za postavljanje BIOS-a.



NAPOMENA: Ako čekate predugo i pojavi se logotip operativnog sustava, nastavite s čekanjem dok se ne pojavi Windows radna površina, zatim ponovno pokrenite računalo i pokušajte ponovno.

3. Odaberite **Dijagnostike** i pritisnite <Enter>.
4. Slijedite upute na zaslonu za dovršavanje ispitivanja i zabilježite sve poruke grešaka koje se pojave.

Ako se komponenta ne provjeri, test se zaustavlja, računalo se oglašava i prikazuje se kôd pogreške. Zapamtite kôd pogreške i tražite za rješenje na www.dell.com/support ili kontaktirajte tvrtku Dell.

Slijedite upute na zaslonu za nastavak na sljedeće ispitivanje, ponovno ispitajte komponentu koja nije uspjela ili prekinite ispitivanje i ponovno pokrenite računalo.

Ako PSA uspješno završi, na zaslonu se prikazuje sljedeća poruka: „No problems have been found with this system so far. Do you want to run the remaining memory tests? This will take about 30 minutes or more. Do you want to continue? (Recommended) . (Do sada nisu pronađeni nikakvi problemi sa ovim sustavom. Želite li pokrenuti preostale testove memorije? To će trajati oko 30 minuta ili više. Želite li nastaviti? (preporučeno).)“ Ako imate problema s memorijom pritisnite na <y>, u suprotnom pritisnite <n> za dovršetak testiranja.

Ako ePSA završi s pogreška, prikazuje se sljedeća poruka: „Testing completed. One or more errors were detected. (Testiranje završeno. Otkrivena je jedna ili više pogreški.)“

Kartica **Dnevnik događanja** u prozoru **Stanje** prikazuje pogreške do kojih je došlo tijekom ePSA testova.

Zvučni kodovi

Vaše računalo može proizvesti nekolicinu zvučnih signala za vrijeme uključivanja ako dođe do pogreške ili problema. Ova serija zvučnih signala naziva se i zvučni kodovi, a služi za identifikaciju problema. Ako se to dogodi zapišite kod zvučnog signala i za pomoć se obratite tvrtki Dell.

 **NAPOMENA:** Neki od zvučnih kodova navedenih u tablici u nastavku možda se ne mogu primijeniti na vašem računalu.

| Zvučni kodovi | Mogući problem |
|---------------|--|
| Jedan | Mogući kvar ploče sustava — Pogreška kontrolnog zbroja BIOS ROM memorije |
| Dva | Nije detektiran RAM NAPOMENA: Ako ste instalirali ili zamijenili memorijski modul osigurajte da je memorijski modul pravilno nasjeo. |
| Tri | Mogući kvar matične ploče — Pogreška skupa čipova |
| Četiri | Kvar čitanja/upisivanja RAM memorije |
| Pet | Kvar sata stvarnog vremena |
| Šest | Kvar video kartice ili video kontrolera |
| Sedam | Kvar procesora NAPOMENA: Ovaj zvučni kod podržan je samo za računala s Intel procesorom. |
| Osam | Kvar zaslona |

BIOS

BIOS pohranjuje podatke o hardveru vašeg računala i prelazi na podatke operativnog sustava tijekom podizanja računala. Možete promijeniti osnovne postavke hardvera pohranjene u BIOS-u pomoću programa za postavljanje BIOS-a.

Program za BIOS postavu možete koristiti za:

- Postavljanje ili promjenu mogućnosti koju korisnik može odabrati, kao što je korisnička lozinka.
- Određivanje instaliranih uređaja na računalu, kao što su količina memorije, vrsta tvrdog diska, itd.
- Promjenu podataka konfiguracije sustava nakon dodavanja, promjene ili uklanjanja bilo kojeg hardvera u računalu.

Promjenu BIOS postavki

△ OPREZ: Netočne postavke u programu za BIOS postavu mogu uzrokovati problem kod pokretanja računala, neispravan rad ili oštećenje računala.

Možda budete trebali promijeniti postavke kao što su datum i vrijeme, uređaj za podizanje i redoslijed podizanja, omogućavanje ili onemogućavanje PowerShare, itd. Za promjenu postavki otvorite program za postavljanje BIOS-a, pronađite postavku koju želite promijeniti i slijedite upute na zaslonu.

Ulaz u program za postavljanje BIOS-a

1. Uključite ili ponovno pokrenite računalo.
2. Pritisnite <F2> na logotipu Dell za ulaz u program za postavljanje BIOS-a.

✎ NAPOMENA: Ako čekate predugo i pojavi se logotip operativnog sustava, nastavite s čekanjem dok se ne pojavi Windows radna površina, zatim ponovno pokrenite računalo i pokušajte ponovno.

Ponovno postavljanje BIOS zaporke

BIOS zaporke koriste se za dodavanje dodatne sigurnosti u računalo. Možete konfigurirati računalo da vas traži lozinku pri pokretanju ili pri otvaranju programa za postavljanje BIOS-a.

Koristite jedan od sljedećih načina, ovisno o vrsti računala, za ponovno postavljanje izgubljenih ili zaboravljenih BIOS lozinki.

 **OPREZ: Ponovno postavljanje BIOS zaporke uključuje brisanje svih podataka iz CMOS-a. Ako ste promijenili bilo koje BIOS postavke, morate ponovno izvršiti te promjene nakon ponovnog postavljanja zaporke.**

Uklonite CMOS bateriju

 **UPOZORENJE:** Pročitajte sigurnosne upute prije rada unutar računala. Uglavnom sve matične ploče koriste bateriju na matičnoj ploči koja pomaže održati BIOS postavke, uključujući zaporku. Za ponovno postavljanje zaporke, uklonite bateriju na matičnoj ploču, pričekajte 15 do 30 minuta i potom ponovno postavite bateriju na matičnu ploču.

 **NAPOMENA:** Za više informacija o bateriji na matičnoj ploči i uputama o njezinom uklanjanju i ponovnom postavljanju, pogledajte *Servisni priručnik* na www.dell.com/support.

Koristite premosnik na matičnoj ploči

 **NAPOMENA:** Premosnik na matičnoj ploči dostupan je samo za stolna računala.

Većinom sve matične ploče na stolnim računalima imaju premosnik za brisanje CMOS postavki zajedno s BIOS zaporkom. Lokacija ovog premosnika ovisi o matičnoj ploči. Pogledajte premosnike pored CMOS baterije, obično označene kao CLR, CLEAR, CLEAR CMOS, itd.

Za postupak brisanja zaporke i brisanje CMOS postavki, pogledajte *Servisni priručnik* računala na www.dell.com/support.

Promjena redosljeda za pokretanje sustava

Možda ćete morati promijeniti redosljed za pokretanje sustava na pokretanje s uređaja koji nije zadani uređaj, primjerice prilikom ponovne instalacije operativnog sustava, upotrebe diska za oporavak ili USB pogona.

Možete odabrati redosljed pokretanja pomoću izbornika Pokretanje ili programa za postavljanje BIOS-a.

Upotreba Izbornika pokretanja

Koristite izbornik pokretanja za promjenu redosljeda za pokretanje sustava računala za trenutno podizanje.

 **NAPOMENA:** Vaše računalo se podiže s odabranog uređaja za podizanje samo za trenutno podizanje sustava, a iz zadanog uređaja prilikom sljedećeg ponovnog podizanja računala.

Odabir uređaja za pokretanje pomoću Izbornika pokretanja:

1. Uključite ili ponovno pokrenite računalo.
2. Pritisnite F12 pokraj logotipa Dell za pristup Izborniku pokretanja.

 **NAPOMENA:** Ako čekate predugo i pojavi se logotip operativnog sustava, nastavite s čekanjem dok se ne pojavi Windows radna površina, zatim ponovno pokrenite računalo i pokušajte ponovno.

3. Koristite tipke sa strelicama gore dolje, da izaberete uređaj za postavljanje kojeg želite promijeniti te zatim pritisnite Enter.

Uporaba programa za postavljanje BIOS-a

Koristite program za postavljanje BIOS-a za odabir redosljeda uređaja koje računalo svaki put koristi za pokretanje sustava.

Za promjenu redosljeda pokretanja pomoću programa za BIOS postavu:

1. Uđite u program za postavljanje BIOS-a.
2. Odaberite karticu **Podizanje sustava**.
3. Označite potvrdne okvire za omogućavanje ili onemogućavanje korištenja uređaja za pokretanja sustava.
4. Pomičite uređaje prema gore ili dolje za promjenu redosljeda za pokretanje sustava.

 **NAPOMENA:** Prvi uređaj na popisu je zadani uređaj za pokretanje sustava.

Dobivanje pomoći i kontaktiranje tvrtke Dell

Dobivanje pomoći

Informacije i pomoć za Dell proizvode i usluge možete dobiti pomoću ovih internetskih resursa za samopomoć:

Informacije o Dell proizvodima i uslugama www.dell.com

Windows 8.1 i Windows 10

Aplikacija Dell pomoć i podrška



Windows 10

Aplikacija Početak



Windows 8.1

Aplikacija Pomoć + Savjeti



Pristupanje pomoći u Windows 8, Windows 8.1 i Windows 10

U pretraživanju Windowsa upišite **Pomoć i podrška** i pritisnite **Enter**.

Pristupanje pomoći u operacijskom sustavu Windows 7

Kliknite ili dotaknite **Start** → **Pomoć i podrška**

Internetska pomoć za operacijski sustav

www.dell.com/support/windows
www.dell.com/support/linux

Informacije o rješavanju problema, korisničke priručnike, upute za postavljanje, specifikacije proizvoda, blogovi tehničke pomoći, upravljačke programe, ažuriranje softvera, itd.

www.dell.com/support

Saznajte o operacijskom sustavu, postavljanju i korištenju računala, izradi sigurnosne kopije podataka, dijagnostikama, itd.

Pogledajte Ja i moje Dell računalo na www.dell.com/support/manuals.

Kontaktiranje tvrtke Dell

Za kontaktiranje tvrtke Dell radi prodaje, tehničke podrške ili problema sa službom za pomoć korisnicima, pogledajte www.dell.com/contactdell.

 **NAPOMENA:** Dostupnost ovisi o zemlji i proizvodu, tako da neke usluge neće biti dostupne u vašoj zemlji.

 **NAPOMENA:** Ako nemate aktivnu internetsku vezu, podatke za kontakt možete pronaći na računu o kupnji, pakiranju, računu ili Dell katalogu proizvoda.

Reference

Održavanje računala

Preporučuje se izvođenje sljedećih zadataka kako biste izbjegli opće probleme računala:

- Osigurajte izravan pristup izvoru napajanja, odgovarajuću ventilaciju i ravnu površinu za postavljanje računala.
- Ventilacijske otvore nemojte zaklanjati, nemojte u njih gurati različite predmete i nemojte dopustiti da se u njima nagomila prašina.
- Redovito izvodite arhiviranje podataka.
- Redovite izvodite traženje virusa.
- Provjeravajte da računalo nema pogrešaka pomoću SupportAssist i ostalih alata dostupnih na računalu.
- Redovito čistite računalo mekom, suhom krpom.

△ **OPREZ: Korištenje vode ili otapala za čišćenje računala može oštetiti računalo.**

- Osigurajte dovoljno slobodnog prostora na uređaju za pohranu. Ako nemate dovoljno slobodnog prostora na računalu možete smanjiti performanse računala.
- Omogućite automatska Microsoft Windows i ažuriranja ostalih softvera za rješavanje softverskih problema i poboljšavanje sigurnosti računala.

Upravljanje napajanjem

Upravljanje napajanjem pomaže smanjiti potrošnju električne energije vašeg računala regulacijom napajanja na različite komponente. Program za postavljanje BIOS-a i operativni sustav omogućuju vam da konfigurirate kada će se izvor napajanja smanjiti ili isključiti za određene komponente.

Neka uobičajena stanja uštede energije u sustavu Microsoft Windows su:

- **Stanje mirovanja** — Mirovanje je stanje uštede energije koje omogućuje računalu brzo nastavljavanje rada s punim napajanjem (obično unutar nekoliko sekundi) kad želite ponovno započeti s radom.
- **Hibernacija** — Hibernacija sprema otvorene dokumente i programe na tvrdi disk, a zatim isključuje računalo.

- **Hibridno stanje mirovanja** — Hibridno mirovanje je kombinacija mirovanja i hibernacije. Postavlja otvorene dokumente i programe u memoriju i na uređaj za pohranu, te potom računalo postavlja u stanje niskog napajanja kako biste brzo nastavili rad. Kad je uključeno hibridno stanje mirovanja, postavljanje vašeg računala u stanje mirovanja automatski postavlja vaše računalo u hibridno stanje mirovanja.
- **Isključivanje** — Isključivanje vašeg računala pomaže kada ne planirate koristiti računalo za značajno vremensko razdoblje. Pomaže održati sigurnost računala i štedi više energije. Isključite računalo prije dodavanja ili uklanjanja hardvera unutar računala. Isključivanje se ne preporučuje kada trebate brzo nastaviti s radom.

Konfiguracija Postavki napajanja

Za konfiguriranje Postavki napajanja:

Windows 10/8.1

1. Kliknite ili dotaknite **Start** → **Sve aplikacije**.
2. Pod **sustav Windows**, kliknite ili dotaknite **Upravljačka ploča**.
 **NAPOMENA:** Za Windows 8.1/Windows RT kliknite ili dotaknite **Postavke** u bočnoj traci s gumbima i kliknite ili dotaknite **Upravljačka ploča**.
3. Ako se Upravljačka ploča prikazuje prema Kategoriji, kliknite ili dotaknite padajući **Prikaži po:** i odaberite **Male ikone** ili **Velike ikone**.
4. Kliknite ili dotaknite **Opcije napajanja**.
5. Možete odabrati plan s popisa mogućnosti dostupnih ovisno o upotrebi računala.
6. Za promjenu postavki napajanja kliknite ili dotaknite **Promjena plana postavki**.

Windows 7

1. Kliknite **Start**  → **Upravljačka ploča** → **Opcije napajanja**.
2. Možete odabrati plan s popisa mogućnosti dostupnih ovisno o upotrebi računala.
3. Za promjenu postavki napajanja kliknite **Promjena plana postavki**.

Konfiguracija funkcije gumba napajanja

Za konfiguraciju funkcije gumba napajanja:

Windows 10/8.1

1. Kliknite desnim gumbom bilo gdje na ekranu Start.
2. Kliknite ili dotaknite **Sve aplikacije** u donjem desnom kutu zaslona.
3. Pod **sustav Windows**, kliknite ili dotaknite **Upravljačka ploča**.
 **NAPOMENA:** Za Windows 8.1/Windows RT kliknite ili dotaknite **Postavke** u bočnoj traci s gumbima i kliknite ili dotaknite **Upravljačka ploča**.
4. Ako se Upravljačka ploča prikazuje prema Kategoriji, kliknite ili dotaknite padajući **Prikaži po:** i odaberite **Male ikone** ili **Velike ikone**.
5. Kliknite ili dotaknite **Opcije napajanja**.
6. Kliknite ili dotaknite **Odabir funkcija gumba za uključivanje**.
Možete odabrati različitu mogućnost kad računalo radi na baterijskom napajanju i kad je spojeno na adapter napajanja.
7. Kliknite ili dotaknite **Spremi promjene**.

Windows 7

1. Kliknite **Start**  → **Upravljačka ploča** → **Opcije napajanja**.
2. Kliknite **Odaberite što gumbi za uključivanje rade**.
3. Odaberite što želite da računalo radi kad pritisnete gumb napajanja na padajućem izborniku pored **Kad pritisnem gumb za uključivanje**.
Možete odabrati različitu mogućnost kad računalo radi na baterijskom napajanju i kad je spojeno na adapter napajanja.
4. Kliknite na **Spremi izmjene**.

Produženje vijeka trajanja baterije

Vrijeme rada baterije, je vrijeme u kojemu baterija ima kapacitet, razlikuje se ovisno o upotrebi prijenosnog računala.

Vrijeme rada baterije značajno se umanjuje ako koristite:

- Optičke pogone.
- Uređaje za bežičnu komunikaciju, ExpressCard kartice, medijske kartice ili USB uređaje.
- Postavke zaslona visoke svjetline, 3D čuvare zaslona ili druge programe koji zahtijevaju puno energije, kao što su kompleksne 3D grafičke aplikacije i igre.

Performanse baterije možete poboljšati:

- Radite na AC napajanju kad je to moguće. Vijek trajanja baterije smanjuje se brojem koliko puta je baterija ispražnjena i napunjena.
- Konfiguriranjem postavki upravljanja napajanjem koristeći Microsoft Windows Mogućnosti napajanja za optimizaciju upotrebe napajanja računala (pogledajte „[Upravljanje napajanjem](#)“).
- Omogućavanje funkcija mirovanja/stanja čeka i hibernacije računala.

 **NAPOMENA:** Vijek trajanja baterije smanjuje se nakon nekog vremena ovisno o tome kako i pod kojim uvjetima koristite bateriju.

Možete konfigurirati ponašanje punjenja baterije kako biste produžili vrijeme rada baterije.

Dell režim dugovječnosti

Često priključivanje i isključivanje vašeg računala na izvor napajanja bez omogućavanja potpunog pražnjenja baterije može smanjiti vijek trajanja baterije. Funkcija načina rada za zaštitu baterije štiti stanje baterije modulacijom produljenja načina punjenja baterije i sprječava bateriju da se u čestim ciklusima puni i prazni.

Dell prijenosno računalo automatski nadzire punjenje i pražnjenje baterije, a ako je primjenjivo, prikazuje poruku za omogućavanje režima dugovječnosti.

 **NAPOMENA:** Dell režim dugovječnosti možda nije podržan na svim prijenosnim računalima.

Konfiguriranje Dell režima dugovječnosti:

1. Kliknite desnim gumbom ikonu baterije na Windows području obavijesti i kliknite ili dotaknite **Dell mogućnosti produljenog vijeka trajanja baterije**. Pojavljuje se dijaloški okvir **Mjerač baterije**.
2. Kliknite ili dotaknite karticu **Režim dugovječnosti**.
3. Kliknite ili dotaknite **Omogući** za uključivanje ili **Onemogući** za isključivanje Dell režima dugovječnosti.
4. Kliknite ili dotaknite **U redu**.

 **NAPOMENA:** Kad je režim dugovječnosti omogućen, baterija se puni do samo između 88% i 100% kapaciteta.

Dell stolni režim

Ako primarno koristite računalo sa spojenim adapterom napajanja, možete omogućiti stolni režim za ograničavanje granice do koje se baterija puni. Ovo smanjuje broj ciklusa punjenja/pražnjenja i poboljšava vijek trajanja baterije.

Dell prijenosno računalo automatski nadzire punjenje i pražnjenje baterije, a ako je primjenjivo, prikazuje poruku za omogućavanje stolnog režima

 **NAPOMENA:** Dell stolni režim možda neće biti podržan na svim računalima. Za omogućavanje ili onemogućavanje stolnog režima:

1. Kliknite desnim gumbom ikonu baterije na Windows području obavijesti i potom kliknite ili dotaknite **Dell mogućnosti produljenog vijeka trajanja baterije**.
Prikazuje se dijaloški okvir **Mjerač baterije**.
2. Kliknite ili dotaknite karticu **stolni režim**.
3. Kliknite ili dotaknite prema vašoj želji **Omogući** ili **Onemogući**.
4. Kliknite ili dotaknite **U redu**.

 **NAPOMENA:** Kada je omogućen stolni režim, baterija se puni samo između 50% – 100% posto kapaciteta.

Savjeti za preseljenje

Računalni prijenos je pomicanje podatka i programa između dva različita računala. Najčešći razlozi za migraciju računala su kupovina novog računala ili nadogradnja na nove operativne sustave.

△ **OPREZ:** Iako postoji nekoliko uslužnih programa koji pojednostavljuju prijenos, preporučuje se da napravite sigurnosnu kopiju datoteka poput slika, glazbe i drugih dokumenata.

Preseljenje s jednog Windows operativnog sustava na noviji Windows operativni sustav

Kod preseljenja na noviji operativni sustav, pogledajte Microsoft smjernice za preseljenje s jednog operativnog sustava na drugi. Pogledajte www.microsoft.com za detalje.

Ergonomske upute

△ **OPREZ:** Nepravilno ili produljeno korištenje tipkovnice može dovesti do povrede.

△ **OPREZ:** Gledanje u zaslon monitora za dulje vrijeme može rezultirati naprezanjem očiju.

Za udoban i učinkovit rad, koristite sljedeće ergonomske smjernice pri postavljanju i korištenju računala.

Prijenosna računala nisu dizajnirana za stalan rad kao uredska oprema. Ako namjeravate neprekidno koristiti prijenosno računalo, preporučujemo da priključite vanjsku tipkovnicu.

- Postavite računalo tako da su monitor i tipkovnica izravno ispred vas kad radite. Za pomoć u točnom pozicioniranju tipkovnice na raspolaganju su posebne police (od tvrtke Dell i drugih izvora).
- Postavite vanjski monitor na udobnu udaljenost za gledanje. Preporučena udaljenost je 510 mm – 610 mm (20 in – 24 in) od vaših očiju.
- Pobrinite se da je monitor na razini očiju ili malo niže, kad sjedite ispred njega.
- Prilagodite nagib monitora, postavke kontrasta i svjetline te rasvjetu oko vas (poput stropne rasvjete, stolnih lampi te zavjesa ili zastora na prozorima) kako biste maksimalno smanjili odbljesak i bliještanje na zaslonu monitora.
- Koristite stolicu koja pruža dobru potporu za leđa.
- Podlaktice držite u vodoravnom položaju sa zglobovima u neutralnom, udobnom položaju dok koristite tipkovnicu ili miš.
- Uvijek ostavite prostor za naslanjanje ruku tijekom korištenja tipkovnice ili miša.
- Neka vam nadlaktice stoje spuštene u prirodnom položaju.
- Sjedite uspravno, tako da su vam stopala na podu i bedra ravno.
- Kad sjedite, pazite da vam je težina nogu na stopalima, a ne na prednjem dijelu stolca. Podesite visinu stolice ili koristiteolicu za odmor nogu, ako je to potrebno, kako biste održali pravilan položaj.
- Kombinirajte svoje aktivnosti. Pokušajte posao organizirati tako da ne morate tipkati dulje vrijeme bez prestanka. Kad prestanete tipkati, pokušajte obavljati stvari koje zahtijevaju obje ruke.
- Područje ispod stola držite bez prepreka i kabela ili kabela napajanja koji mogu ometati udobno sjedenje ili predstavljati moguću opasnost od spoticanja.

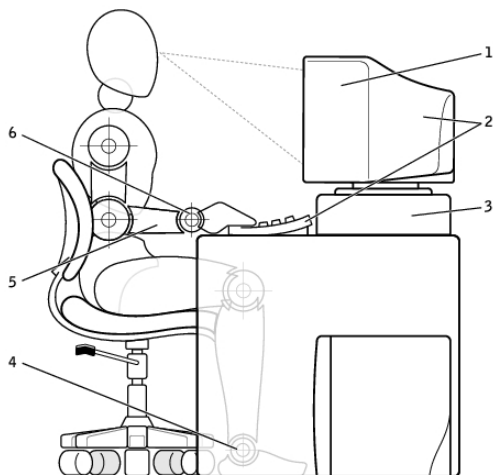

- | | | | |
|---|---|---|--------------------------|
| 1 | monitor na ili ispod razine očiju | 4 | stopala ravno na podu |
| 2 | monitor i tipkovnica postavljeni izravno ispred korisnika | 5 | ruke u razini stola |
| 3 | stalak monitora | 6 | zapešća opuštena i ravna |

NAPOMENA: Za najnovije upute o ergonomiji pogledajte www.dell.com/regulatory_compliance.

Tvrtka Dell i okoliš

Zelena nije ograničenje, to je mogućnost. Riječ je o pronalaženju boljeg načina.

Svakodnevno imate mogućnost zelenijeg odabira, no kad odabirete tehnologiju, ne želite raditi ustupke na uštrb troška, učinkovitosti i pouzdanosti. Mi u tvrtki Dell vjerujemo da to ne trebate činiti, zato nastojimo osigurati da osobe i kompanije ne moraju činiti kompromise kako bi bili zeleni.

Ovo činimo realnim tako da isporučujemo praktične proizvode i usluge koje utječu na stvarne probleme okoliša, jer je u suštini zelenog snažna ideja da je moguć bolji način. Bolji način za korištenje vremena, novca i izvora. Bolji način za život, rad i uspjeh u našem svijetu.



Bambus — Ekološki prihvatljivo rješenje za ambalažu

Kako bi pomogli u dostizanju cilja u pronalaženju novih načina za pomoć očuvanja naših prirodnih izvora planeta, Dell omogućuje praktična, no inovativna rješenja u pakiranju koja pomažu minimalizirati utjecaj na okoliš. Manje pakiranja znači manje gnjavaže za korisnike. Reciklirajuća pakiranja čine ih lakšim za odlaganje. A materijali koji se ponovno mogu upotrijebiti su dobri za naš planet.

Ambalaža od bambusa koristi se za isporuku više Dell proizvoda.

Radi lakšeg zbrinjavanja, ambalaža od bambusa je biorazgradiva i certificirana kao „pogodna za kompostiranje” od strane laboratorija za kontrolu tla.

Znamo da vam je porijeklo važno, zbog toga bambus potječe iz šume daleko od pandinih staništa.



Pridružite se programu Plant a Tree (Zasadi drvo)

Dell je stvorio program Plant a Tree (Zasadi drvo) kako biste lako neutralizirali emisiju stakleničkih plinova iz opreme računala i za pomoć u izgradnji zdravijeg planeta - drvo po drvo, šuma po šuma.



Reciklirajte uz Dell

Kad nadograđujete računala i elektroniku, molimo vas da se pridružite našim naporima u održanju tehnologije izvan svjetskih odlagališta. Recikliranje vaših kućnih i poslovnih računala pomoću nas je brzo, pouzdano i sigurno. Učinite uslugu sebi i svom planetu. Podijelite odgovornost za odlaganje tehnologije s tvrtkom Dell.

Politika sukladnosti s propisima

Za sve detalje posjetite www.dell.com/regulatory_compliance.

Podaci o kontaktu za web strancu sukladnosti s propisima

Za sva pitanja vezano za sigurnost proizvoda, EMC ili ergonomije molimo vas da pošaljete poruku e-pošte na Regulatory_Compliance@dell.com.

Dodatne informacije o sukladnosti

Svjetska organizacija za trgovačku usklađenost (eng. - World Wide Trade Compliance Organization (WWTC)) odgovorna je za upravljanje Dell usklađenosti za pravila uvoza i izvoza, uključujući klasifikaciju proizvoda. Podaci o klasifikaciji za sustave proizvedene od strane tvrtke Dell pruženi su unutar specifikacije proizvoda u tehničkom listu sustava sigurnosti proizvoda, EMC i okruženju.

Za sva pitanja vezana za uvoznu ili izvoznu klasifikaciju proizvoda tvrtke Dell molimo vas da pošaljete poruku e-pošte na US_Export_Classification@dell.com.