

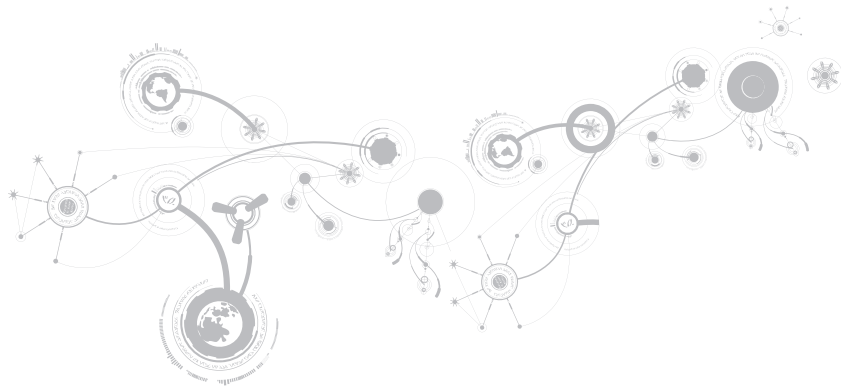

ALIENWARE[®]

ALIENWARE® M11x MOBILE 手冊



註、警示與警告



註：「註」表示協助您能有效使用電腦的重要資訊。



警示：「警示」表示可能對硬體造成損壞或數據遺失，並向您說明如何避免這些問題。



警告：「警告」表示可能的財產損失、人身傷害或死亡。

本文之內容若有更改，恕不另行通知。

© 2011 Dell Inc. 版權所有，翻印必究。

未經 Dell Inc. 事先的書面許可，嚴格禁止以任何形式進行複製。

本手冊中使用的商標：Alienware®、AlienFX® 與 AlienHead 徽標為 Alienware Corporation 的商標或註冊商標；Dell™ 為 Dell Inc 的商標；Microsoft®、Windows® 與 Windows 開始按鈕徽標  為 Microsoft Corporation 在美國和／或其他國家或地區的商標或註冊商標；Intel® 與 SpeedStep® 為 Intel Corporation 在美國和其他國家或地區的註冊商標；Core™ 為 Intel Corporation 在美國和其他國家或地區的商標；Blu-ray Disc™ 為 Blu-ray Disc Association 的商標；Bluetooth® 為 Bluetooth SIG, Inc. 所擁有的註冊商標，並已授權 Dell Inc. 使用。

本手冊中使用的其它商標與商品名稱是指擁有這些標誌及名稱的公司或其產品。Dell Inc. 對於不屬於其本身的商品與名稱將不擁有任何專有權益。

管制型號：P06T 管制類型：P06T003

Rev. A01 2011 年 5 月

目錄

第 1 章：設定您的筆記型電腦	9
設定您的筆記型電腦之前	10
連接交流電變壓器	12
按下電源按鈕.....	13
連接網路線 (可選).....	14
設定 Microsoft Windows	15
設定無線顯示 (可選)	16
連線到網際網路 (可選)	18
第 2 章：瞭解您的筆記型電腦	21
左視圖功能.....	22
右視圖功能.....	26
後視圖功能.....	27
顯示器功能.....	28
電腦底座及鍵盤功能	30
電源按鈕	32
功能按鍵	34

第 3 章：使用您的筆記型電腦	37
Alienware 指令中心.....	38
連接外接顯示器	38
FastAccess 臉部辨識 (可選)	42
電池組	42
使用無線控制.....	44
電源管理	45
NVIDIA Optimus 技術	47
BIOS 設定.....	49
第 4 章：安裝和更換元件	59
開始操作之前.....	60
更換電池組.....	64
升級或更換記憶體	67
升級或更換硬碟機組件.....	70
第 5 章：故障排除	75
基本提示和技巧	76
備份和一般維護	77
常見問題的解答	81

第 6 章：系統復原	89
AlienRespawn.....	90
My Dell Downloads	94
第 7 章：規格	95
附錄	109
一般與電子安全預防措施.....	110
聯絡 Alienware	113

Alienware 親愛的重要顧客，您好：

歡迎您加入 Alienware 家族。我們非常興奮您能成為眾多熟稔高效能 mobile 的使用者之一。

建構您設備的 Alienware 技術人員已最佳化您高效能 mobile，使之發揮完全的潛能。我們製造電腦時，唯一所持的堅定信念是：將為您製造的產品視為己用。因此，技術人員在您的新電腦未達成或未滿足我們嚴格要求的標準前，絕不休息。

我們已廣泛的測試您的電腦以確保您能享受到最高等級的執行效能。除了標準的預燒測試期間，我們也使用真實情境工具，例如綜合性能指標，來評估您的系統。

我們邀請您與我們分享您新高效能 mobile 的使用經驗，若有任何問題與疑慮，歡迎您傳送電子郵件或致電 Alienware。全體員工願與您分享使用新技術的熱情，我們並希望您盡情享受您新的 mobile，就如同 Alienware 竭誠的為您服務。

敬祝，

闔家平安

Alienware 全體員工 敬啓

አዲስ አበባ፣ ኢትዮጵያ

第1章： 設定您的筆記型電腦

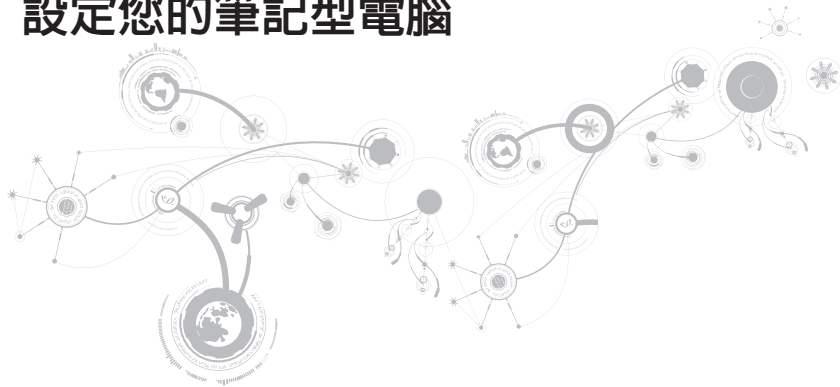

設定您的筆記型電腦之前

恭喜您購買 Alienware M11x！

開始連接您全新的筆記型電腦之前，請閱讀所有安全及設定說明。開始請先小心打開我們所送達的包裝並取出所有元件。

設定您的筆記型電腦或元件之前，請參閱隨附的發票確定全部訂購項目皆備齊，並確定檢查全部項目是否有任何可能因運送過程中發生的實體損壞。請在收到運送商品的五日內告知客服人員任何遺失的元件或損壞項目。收到運送商品五日後才告知的任何遺失或損壞通知將不會被受理。一些最基本物件的檢查包含：

- 筆記型電腦與附帶電源線的交流電變壓器
- 位於筆記型電腦底部的 Microsoft CD 金鑰
- 含電源線與影像線的螢幕 (如有訂購)
- 鍵盤 (如有訂購)
- 滑鼠 (如有訂購)
- 多媒體喇叭和次低音喇叭 (如有訂購)
- 搖桿控制器 (如有訂購)

您可能也需要使用小支的一字與十字螺絲起子，以便將周邊纜線接至筆記型電腦。

產品說明文件和媒體

Alienware 筆記型電腦隨附的說明文件，旨在說明您在摸索筆電的全新功能時可能會遇到的許多問題。您可查閱此說明文件取得技術資訊，或作為一般用途使用，在未來需要時回答問題，或協助您搜尋解答。本說明文件中的部分章節會參照此款筆電內含的光碟，且在完成某些工作時可能也需要用到此片光碟。如同以往，我們技術支援部門人員會隨時提供您協助。

放置筆記型電腦

 **警告：**請勿將筆記型電腦放置於散熱器或暖氣口附近。若您的筆記型電腦放置在櫃子裡，請確定有良好的通風。請勿將筆記型電腦放置於潮濕的地點或可能淋到雨或接觸到水的地方。請小心不要讓任何液體濺到筆記型電腦上。

放置筆記型電腦時，請確定：

- 將它放置在水平和穩固的表面。
- 電源線和其他纜線連接器沒有被擠在筆記型電腦與牆壁或其他物品之間。
- 沒有任何物品堵塞筆記型電腦前方、後方和下方的空氣流通。
- 筆記型電腦旁有足夠的空間可讓您易於使用光碟機與其他外接式儲存磁碟機。

連接交流電變壓器

警告：交流電變壓器可以在全世界的電源插座上使用。但是，電源連接器及電源板在不同國家可能有所不同。使用不相容的纜線或以不正確的方式將纜線連接至電源板或電源插座，可能會引起火災或造成設備損壞。

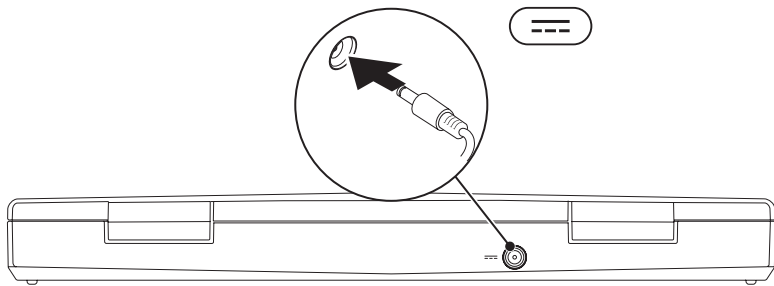

按下電源按鈕

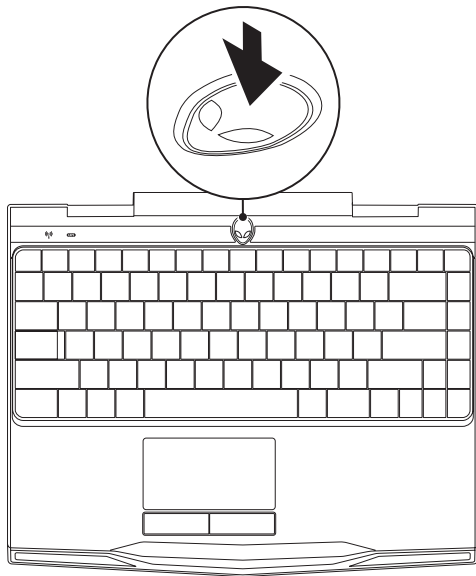



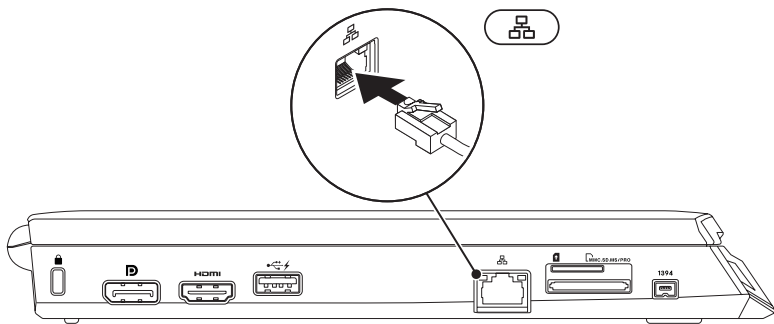

連接網路線 (可選)



設定 Microsoft Windows

您的電腦已預先設置了 Microsoft Windows 作業系統。若是首次安裝 Windows，請按照螢幕上的指示操作。這些為必需執行的步驟，且可能需要花一些時間才能完成。Windows 設定畫面將導引您完成數項步驟，包括接受授權合約、設定喜好設定及設定網路連線。

-  **警示：**請勿中斷作業系統的設定步驟。如果您這樣做，可能會使您的電腦無法使用，因此您將需要重新安裝作業系統。
-  **註：**為達電腦的最佳效能，DELL 建議您為您的電腦下載最新的 BIOS 與驅動程式，可於 support.dell.com 獲得。
-  **註：**若要獲得有關作業系統與功能的更多資訊，請參閱 support.dell.com/MyNewDell。
-  **註：**建議您設定 Microsoft Windows 後立即建立一份完整的系統備份。

設定無線顯示 (可選)

Intel 無線顯示功能可讓您在不使用纜線的情況下，與電視共用電腦顯示器。設定無線顯示之前，您必須先將無線顯示器配接器連接至電視。

在電腦設定無線顯示必須具備下列項目：

傳送器

Intel Centrino 無線 WLAN 卡

接收器

Intel 無線顯示適用的 Push2TV 配接器

 **註：**如果電腦支援無線顯示功能，Windows 桌面上會出現 Intel 無線顯示圖示 。

若要設定無線顯示：

1. 開啓電腦的電源。
2. 確定已啓用無線功能。如需更多資訊，請參閱第 44 頁上的「使用無線控制」。
3. 將無線顯示器轉接器連接到電視。
4. 開啓電視與無線顯示配接器。
5. 為電視選擇適當的影像來源，例如，HDMI1、HDMI2 或 S-Video。
6. 按一下桌面上的 Intel 無線顯示圖示 。
Intel 無線顯示視窗隨即出現。
7. 選擇 **Scan for available displays** (掃描可用的顯示器)。
8. 從 **Detected wireless displays** (偵測到的無線顯示器) 清單選擇無線顯示配接器。
9. 輸入出現在您電視上的安全碼。

連線到網際網路 (可選)

設定有線連線

- 若您所用的是撥接連線，請先將電話線接到選購的外接式 USB 數據機及牆上的電話插孔，然後再設定網際網路連線。
- 如果使用 DSL 或有線電視/衛星電視數據機連線，請與您的 ISP 或手機服務業者聯絡，查詢設定說明。

請遵循第 20 頁上的「設定網際網路連線」說明，完成有線網際網路連線的設定。

設定無線連線

 **註：**若要設定您的無線路由器，請參閱路由器隨附的說明文件。

使用您的無線網際網路連線前，您必須連接到無線路由器。

欲設定您的無線路由器連線：

1. 確定電腦已啓用無線功能。
2. 儲存並關閉任何開啓的檔案，然後結束任何開啓的程式。
3. 按一下**開始**  → **控制台**。
4. 在搜尋方塊裡，請鍵入 `network`（網路），然後按一下**網路和共用中心** → **連線到網際網路**。
5. 依螢幕指示完成設定。

設定您的網際網路連線

ISP 與 ISP 提供的方案視各國而有所不同。請聯絡您所在國家的 ISP 提供者。

若無法連線到網際網路，但過去曾有成功連線的紀錄，網際網路服務供應商 (ISP) 可能已中斷服務。請與您的 ISP 聯絡檢查服務狀態，或稍後再次嘗試連接。

準備您的 ISP 資訊。若您無 ISP，**連線到網際網路精靈**可協助您取得。

1. 儲存並關閉任何開啓的檔案，然後結束任何開啓的程式。
2. 按一下**開始**  → **控制台**。
3. 在搜尋方塊中鍵入 `network` (網路)，然後按一下**網路和共用中心** → **設定新的連線或網路** → **連線到網際網路**。

將出現**連線到網際網路**視窗。

 **註：**若您不清楚要選取哪一種連線類型，請按一下**協助我選擇**或與您的 ISP 聯絡。

4. 根據螢幕上的說明操作及使用由您的 ISP 設定資訊完成設定。

የሲዩቲኒ ዲፐርትመንት ለምሳሌ ለሌሎች ለሌሎች
ለሌሎች ለሌሎች ለሌሎች



第 2 章：瞭解您的筆記型電腦

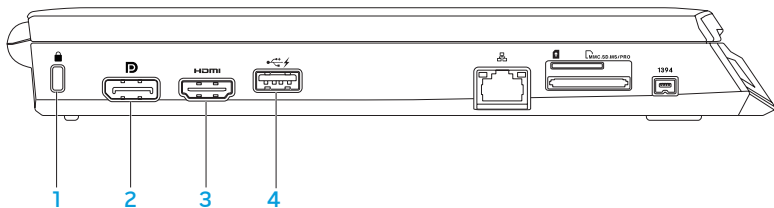

此章節提供關於您新筆記型電腦的資訊，使您熟悉此電腦的多樣功能，並協助您快速上手。

左視圖功能



-  **防盜線槽** — 將市售的防盜線接在電腦上。
註：購買防盜線之前，請確定所購買之防盜線適用於您電腦上的防盜線插槽。
-  **DisplayPort 連接器** — 將您的電腦連接至配備 DisplayPort 的外接式螢幕與投影機。

- 3  **HDMI 連接器** — 連接至電視，同時接收多聲道數位音效和影像訊號。

註：若為未內建喇叭的顯示器，僅能讀取影像訊號。

- 4  **具有 USB PowerShare 功能的 USB 連接器** — 連接 USB 裝置，例如滑鼠、鍵盤、印表機、外接式磁碟機或 MP3 播放機。

USB Powershare 功能可讓您在電腦開/關機或處於睡眠模式時，為 USB 裝置進行充電。

註：某些 USB 裝置可能不會在電腦關機或處於睡眠模式時充電。在這種情況下，請開啓電腦為該裝置充電。





註：您可以從 BIOS 設定，在電腦關閉或處於睡眠模式時，啓用或停用為 USB 裝置充電的選項。

註：如果在 USB 裝置充電時關閉電腦，該裝置會停止充電。若要繼續充電，請取下 USB 裝置並再次插入。

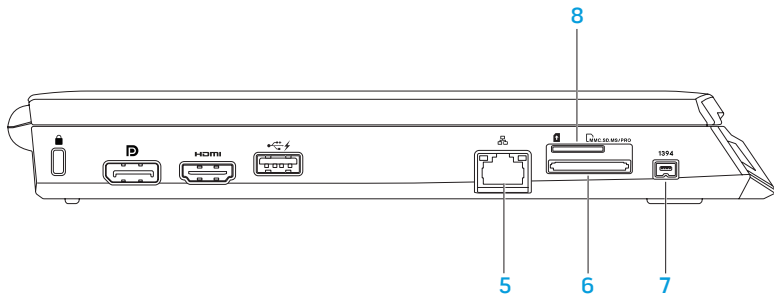
註：若總電池電力只剩 10%，USB PowerShare 將會自動關閉。



第 2 章：瞭解您的筆記型電腦

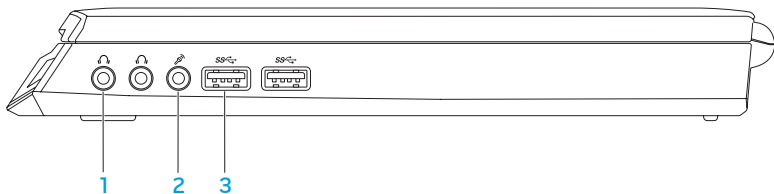

-  **網路連接器** — 將您的電腦連接至網路或寬頻裝置。
-  **8 合 1 媒體讀卡機** — 可讓您迅速便利檢視與分享數位相片、音樂、影像及文件。如需支援卡片的相關資訊，請參閱第 97 頁上的「規格」。
-  **IEEE 1394 連接器** — 連接高速序列多媒體裝置，例如數位攝影機。
-  **SIM 卡插槽** — 允許您安裝一個 Subscriber Identity Module (SIM) 來瀏覽網際網路、檢查電子郵件和連接到虛擬私人網路。若要連線網際網路，您必須位於蜂巢式服務提供者的網路內。

右視圖功能



-  **音效輸出/耳機連接器 (2 個)** — 連接一對耳機，或傳送音訊至電動喇叭或音響系統。
-  **音效輸入/麥克風連接器** — 連接麥克風或輸入訊號，以供音效程式使用。
-  **USB 3.0 連接器 (2 個)** — 讓電腦與 USB 裝置之間資料傳輸速度更快。

後視圖功能

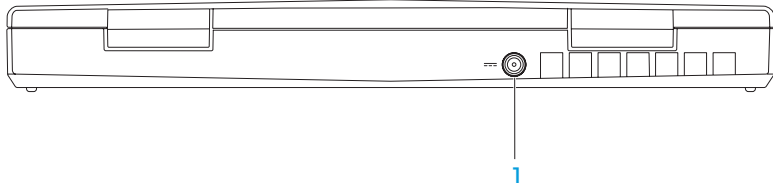

-  **交流電變壓器連接器** — 連接交流電變壓器，提供電源給電腦並為電池充電。

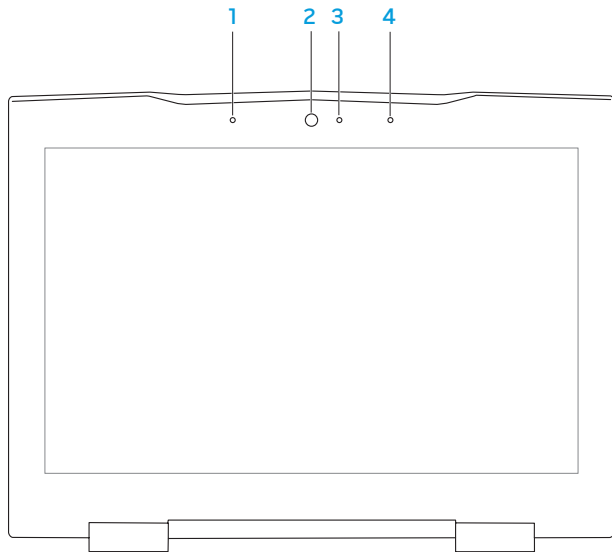

顯示器功能

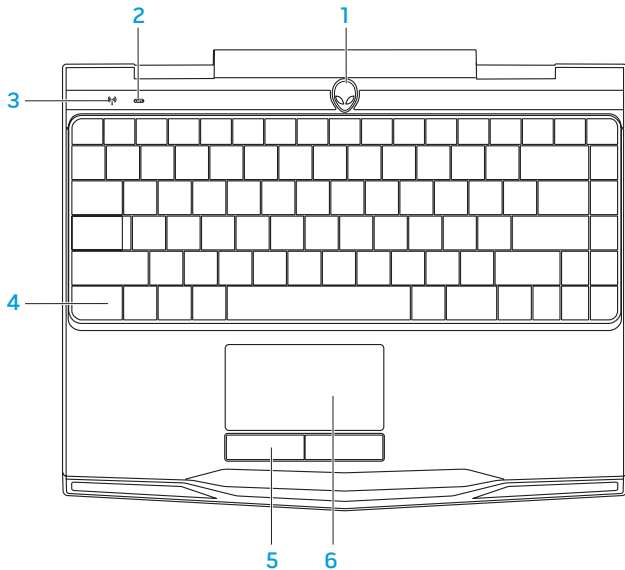

- 1 **左數位陣列麥克風** — 搭配右數位陣列麥克風，可在進行視訊交談與錄音時提供高品質的聲音。
- 2 **攝影機** — 用於擷取影像、進行視訊會議，以及交談的內建攝影機。
- 3 **攝影機活動指示燈** — 表示攝影機關閉或開啓。白色穩定表示攝影機活動。
- 4 **右數位陣列麥克風** — 搭配左數位陣列麥克風，可在進行視訊交談與錄音時提供高品質的聲音。

電腦底座及鍵盤功能



- 1 **電源按鈕** — 按下時可開啓或關閉電腦。更多資訊，請參閱第 32 頁上的「電源按鈕」。
- 2  **Caps lock 狀態指示燈** — 如果 Caps Lock 啓用，便會亮起。
- 3  **無線狀態指示燈** — 如果無線功能啓用，便會亮起。
- 4 **背光鍵盤** — 鍵盤會亮起，讓您在昏暗的環境中也看得到。您可以使用 Alienware 命令中心提供的 AlienFX 軟體自訂顏色與效果。更多相關資訊，請參閱第 38 頁上的「Alienware 命令中心」。
- 5 **觸控板按鈕 (2 個)** — 提供如滑鼠上的按左鍵與按右鍵功能。
- 6 **觸控板** — 具有滑鼠功能，可移動游標、拖曳或移動所選的項目，或點一下觸控板表面即可模擬按左鍵功能。

電源按鈕

您可設定此按鈕執行關閉作業系統或進入待命模式。如需設定此按鈕的詳細資訊，請參閱 Microsoft Windows 作業系統控制台中的**電源選項**。

電源按鈕位於鉸鏈蓋的中心。請參閱第 32 頁上的「電腦底座及鍵盤功能」找出確切位置。

外星人頭緣的顏色表示電源狀態。您可利用 AlienFX 軟體變更代表電源狀態的顏色。



使用交流電變壓器：

藍燈或自訂的交流電燈亮顏色

藍燈淡化成白燈或自訂交流電燈色轉為自訂電池燈色

藍燈或自訂交流電燈色轉成黑色

電池已完全充電。

電腦關機或開機，且電池正在充電。

電腦處於待命模式。

使用電池：

琥珀色燈或自訂電池燈亮顏色

琥珀色或自訂電池燈色轉為黑色

閃琥珀色或自訂電池燈亮顏色

電池已完全充電。

電腦處於待命模式。

電池電量低。

如需待命與休眠模式的詳細資訊，請參閱 Microsoft Windows 作業系統控制台中的**電源選項**。

功能按鍵

 **註：**視您所購買的筆記型電腦組態而定，有些功能鍵可能無法作用。

<Fn> 鍵位於鍵盤左下角，可與其他按鍵共同使用，以便啟動部分功能。與以下按鍵共同按下 <Fn> 鍵：



F1 — 延伸桌面

按下 <Fn><F1> 開啓螢幕解析度面板，即可將桌面延伸至外接式顯示器，以及變更顯示器設定。



F2 — 檢查電池狀態

按下 <Fn><F2>，使用 Alienware 命令中心提供的 AlienFusion 軟體來管理電源設定 (更多相關資訊，請參閱第 38 頁的「Alienware 命令中心」)。



F3 — 無線控制 - 開啓/關閉無線電

按下 <Fn><F3> 啓用或停用無線電 (更多相關資訊，請參閱第 44 頁的「使用無線控制」)。



F4 — 增加顯示器亮

按下 <Fn><F4> 增加顯示器亮度。



F5 — 降低顯示器亮度

按下 <Fn><F5> 降低顯示器亮度。



F7 — 啓用/停用靜音

按下 <Fn><F7> 靜音或取消靜音。



F8 — 降低音量

按下 <Fn><F8> 降低音量層級。



F9 — 增加音量

按下 <Fn><F9> 增加音量層級。



F10 — 倒轉或播放上一首

按下 <Fn><F10> 倒轉或播放上一曲目。



F11 — 播放或暫停

按下 <Fn><F11> 播放或暫停曲目。



F12 — 快轉或播放下一曲目

按下 <Fn><F12> 快轉或播放下一曲目。



暫停 — Alienware 命令中心

按下 <Fn><PAUSE> 存取 Alienware 命令中心 (更多資訊，請參閱第 38 頁上的「Alienware 命令中心」)。



PRT SCRN — AlienFX

按下 <Fn><PRT SCRN> 啟用或停用 AlienFX 亮燈。

AlienFX 透過建立包含全部燈亮選擇的主題，協助您控制電腦指示燈。

የአዲስ አበባ ዩኒቨርሲቲ የኮምፒውተር ሳይንስ

第 3 章：使用您的筆記型電腦



Alienware 指令中心

您可透過 Alienware 指令中心取得 Alienware 的獨家軟體，為一種可持續更新的控制台。當 Alienware 推出新的程式，他們將會直接下載到指令中心上，使您得以建立一個系統管理資料庫、最佳化與自訂工具。您可以按下 <Fn><PAUSE> 來存取 Alienware 命令中心。









連接外接顯示器

若想使用大規格螢幕來操作您的電腦，或延展您桌面區域，您可連接外接顯示器，例如獨立電腦顯示器、LCD 電視或投影機。

連接顯示器

請依據您電腦與顯示器上可用的連接器使用合適的纜線。請參閱下表，辨識電腦與顯示器上的連接器。

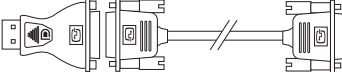
 **註：**連接單一顯示器時，顯示器只能連接一個電腦連接器。

連線類型	電腦	纜線	顯示器
HDMI 至 HDMI (HDMI 纜線)			
DisplayPort 至 DisplayPort (DisplayPort 纜線)			
DisplayPort 至 DVI (DisplayPort 至 DVI 配接器 + DVI 纜線)			

 註：您可以在 dell.com 購買 DisplayPort 至 DVI 配接器及額外的 HDMI 纜線。

第 3 章：使用您的筆記型電腦

1. 關閉筆記型電腦。
2. 關閉顯示器並中斷電源供應。
3. 將顯示器纜線的一端連接至 Alienware 筆記型電腦上的 DisplayPort 或 HDMI 連接器。
4. 將纜線另一端連接到顯示器上相同的連接器上。
5. 如有必要，請連接電源線的一端至顯示器的電源連接器。
6. 並將電源線的另一端連接至接地的延長線插座或牆上的電源插座。
7. 開啓您的筆記型電腦，並開啓您的顯示器。

延伸桌面

1. 在連接外接式顯示器的情況下，於桌面按一下滑鼠右鍵，然後選取 **Screen resolution** (螢幕解析度) 或按下 <Fn><F1> 鍵。
2. 自訂下列選項：
 - a. **Display (顯示器)** — 選取您要管理的顯示器。
 - b. **Resolution (解析度)** — 選取合適的顯示器解析度。
 - c. **Orientation (方向)** — 視顯示器類型而定，選取 **Potrait** (直式) 或 **Landscape** (橫式)。
 - d. **Multiple Displays (多顯示器)** — 從下列選項選取：
 - **Duplicate these displays (複製這些顯示器)**
 - **Extend these displays (延伸這些顯示器)**
 - **Show desktop on display 1 (在顯示器 1 顯示桌面)**
 - **Show desktop on display 2 (在顯示器 2 顯示桌面)**
3. 按一下**套用**來套用變更，然後按一下**確定**結束。

FastAccess 臉部辨識 (可選)

您的電腦可能有 FastAccess 臉部辨識功能。此功能協助保護 Alienware 電腦安全無虞，以您獨一無二的臉部外觀驗證身份，並且自動提供本來需要手動輸入的登入資訊，例如 Windows 帳戶或安全性網站的使用者 ID 與密碼。若要獲得更多資訊，請按一下開始  → 程式集 → FastAccess。

電池組

您的筆記型電腦配備高電量重複充電鋰離子方形 (Li-ion) 電池組。電池壽命將視您的筆記型電腦組態機型、安裝的應用程式、電源管理設定以及使用的功能而有所不同。和所有電池一樣，此電池的最大容量會因時間與使用而下降。

電池組上的電池計量器指示燈用於指示電池的電量。按一下電池計量器時，電量指示燈便會亮起。這五個燈中，每個燈均代表約 20% 的總電池電量。例如：若亮起 4 個燈，則表示剩餘 60 至 80% 的電池電量，若無燈格亮起，則表示電池已沒電。

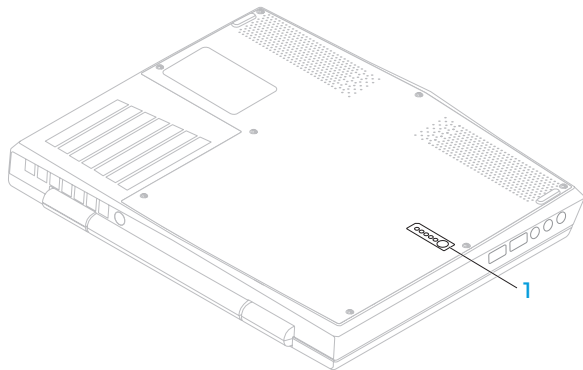

1 電池計

使用無線控制

無線控制可讓您快速管理全部的無線電 (Bluetooth、WLAN 與 WWAN)。

若要啓用/停用無線功能：

1. 開啓電腦的電源。
2. 按下 <Fn><F3> 鍵。
3. 在出現的快顯式視窗中，選取選項來啓用無線功能，或是清除選項來停用無線功能。
4. 按一下**確定**。

電源管理

了解電源消耗

為了要充分利用電池的電力，請利用一些時間瞭解您作業系統基本的電源管理概念。

您可以使用作業系統內的電源選項進行電腦的電源設定。電腦上安裝的 Microsoft Windows 作業系統提供三個預設選項：

- 平衡 — 在您需要電腦時提供完整效能，但在電腦閒置時節省電力。
- 省電 — 透過降低系統效能的方法節省電力來延長電腦壽命，並且降低電腦使用期間的能源消耗量。
- 高效能 — 隨著您的活動調整處理器速度及最大化系統效能，提供電腦最佳的系統效能。

自訂電源設定

1. 按一下**開始**  → **控制台**。
2. 按一下**所有控制台項目**。
3. 連按兩下**電源選項**圖示。
4. 從顯示的選項選擇電源計畫。若要自訂特定設定，請按一下所選之電源計畫旁的**變更計畫設定**。

降低電源消耗

雖然您的筆記型電腦 (搭配作業系統) 已能節省電源，但您可採取一些方法更進一步降低電源消耗：

- 降低 LCD 背光的亮度。極亮的螢幕代表耗費較高的電源。
- 請使用 Alienware 命令中心的 **Go Dark** (調暗) 模式。

NVIDIA Optimus 技術

Alienware M11x 筆記型電腦備有 NVIDIA Optimus 技術。Optimus 技術是設計用來最佳化您電腦的效能與使用者經驗，同時最小化對電池壽命的影響。此技術可讓您使用獨立式 NVIDIA GPUv 來結合整合式 Intel 繪圖處理器 (GPU) 的圖形處理功能，同時執行圖形密集的應用程式，例如 3-D 遊戲。NVIDIA GPU 僅為預設應用程式啟動，因此可延長電池壽命。

Optimus 技術可透過應用程式設定檔啟用。應用程式啟動時，影像驅動程式會檢查該應用程式是否有相關的設定檔。

- 如果應用程式設定檔存在，NVIDIA GPU 便會啟動，而且應用程式會以效能模式執行。應用程式關閉時，NVIDIA GPU 會自動關閉。
- 若無應用程式設定檔存在，將會使用整合視訊 Intel GPU。

NVIDIA 會時常更新應用程式設定檔預設清單，並且在您連接至網際網路時，自動下載至您的電腦。

您也可以為任何電腦上的應用程式建立應用程式設定檔。最新版本遊戲或應用程式可能需要有預設應用程式設定檔。

變更應用程式設定檔設定

1. 在桌面上按一下滑鼠右鍵並且選取 **NVIDIA Control Panel** (NVIDIA 控制台)。
2. 於 **NVIDIA Control Panel** (NVIDIA 控制台) 視窗上，按一下 **3D Settings** (3D 設定) 展開選項 (若未展開)，然後按一下 **Manage 3D Settings** (管理 3D 設定)。
3. 於 **Program Settings** (程式設定) 標籤上，按一下 **Add** (新增)，並且瀏覽及選取應用程式的可執行檔 (.exe)。一旦新增後，您可以為應用程式變更設定。

若要變更特定應用程式的設定，在 **Select a program to customize** (選取要自訂的程式)：清單中找到應用程式，並且做想要的變更。

 **註**：關於更多 NVIDIA 控制台選項與設定的相關資訊，按一下 **Help** (說明)。

BIOS 設定

系統設定

系統設定選項使您能：

- 在您的筆記型電腦新增、變更或移除任何硬體後，改變組態資訊。
- 設定或變更使用者可選選項。
- 檢視已安裝的記憶體容量或設定已安裝的硬碟機類型。

在您使用系統設定以前，建議您請先寫下現有系統設定資訊以作未來參考之用。

 **警示：**除非您是專業電腦使用者，請勿變更系統設定裡的設定。某些變更會導致您的電腦不正確運作。

進入系統設定

1. 開啟 (或重新啟動) 您的筆記型電腦。

 **註：**若按住按鍵過久可能導致鍵盤故障。為避免可能的鍵盤故障，請平均間隔的按下及放開 <F2> 直到系統設定螢幕出現。

2. 筆記型電腦啟動時，請在作業系統標誌出現之前按下 <F2>，存取 **BIOS 設定公用程式**。
若在執行 POST (開機自我測試) 時發生錯誤，您也可在提示時按下 <F2> 進入 **BIOS Setup Utility** (BIOS 設定公用程式)。



 **註：**若您等待過長且作業系統標誌已出現，請繼續等待直到您看見 Microsoft® Windows® 桌面，然後將您的筆記型電腦關機，重新操作一次。

系統設定螢幕

BIOS 設定公用程式視窗顯示您筆記型電腦目前或可變更的組態資訊。資訊分為五個選單：**Main** (主要)、**Advanced** (進階)、**Wireless** (無線)、**Security** (安全保護)、**Boot** (啟動) 與 **Exit** (結束)。

重要功能會出現於 **BIOS Setup Utility** 視窗的最下方，並在作用中欄位列出按鍵及其功能。

系統設定選項

-  **註：**視您的電腦和安裝的裝置而定，本章節所列出的項目可能不會出現或與所列的不完全一致。
-  **註：**如需更新系統設定的資訊，請參閱 support.dell.com/manuals 網站上的《服務手冊》。

主要選單 (Main Menu)

System Time (系統時間)	顯示系統時間。
System Date (系統日期)	顯示系統日期。
Alienware	顯示您的電腦型號。
Service Tag (服務標籤)	顯示您的電腦服務標籤。
BIOS Version (BIOS 版本)	顯示 BIOS 版本。
EC Version (EC 版本)	顯示 EC 韌體版本。
ME Version (ME 版本)	顯示 Intel ME 韌體版本。
CPU	顯示已安裝的處理器類型。
CPU Frequency (CPU Frequency 頻率)	顯示處理器速度。
CPU L3 Cache (CPU L3 快取記憶體)	顯示處理器快取記憶體大小。

主要選單 (Main Menu)

Integrated Graphics (整合圖形卡)	顯示電腦支援的整合圖形卡。
Discrete Graphics (獨立圖形卡)	顯示電腦上安裝的主要獨立圖形卡。
CPU ID	顯示處理器 ID。
Total Memory (總記憶體)	顯示您的電腦內可用的總記憶體。
Memory Bank 0 (記憶體庫 0)	顯示安裝於 DIMM 0 內的記憶體大小。
Memory Bank 1 (記憶體庫 1)	顯示安裝於 DIMM 1 內的記憶體大小。

進階選單 (Advanced Menu)

Intel SpeedStep	可讓您啟用或停用 Intel SpeedStep 技術。停用此功能可能會改善效能，但卻會大幅降低電池壽命。
Virtualization (虛擬化)	可讓您啟用或停用 Intel Virtualization 技術。

進階選單 (Advanced Menu)

USB Emulation (USB 模擬)

允許您啓用或停用 USB Emulation (USB 模擬) 功能。此功能定義 BIOS 在無 USB 感知的作業系統時，如何處理 USB 裝置。在 POST (開機自檢) 時，USB 模擬會一直啓用。

註：在此選項停用時，您將無法使用任何類型的 USB 裝置 (隨身碟、硬碟機或記憶體鑰匙)。

USB Wake Support (USB 喚醒支援)

可讓您啓用 USB 裝置結束系統待命狀態或停用 USB 喚醒支援功能。

註：如果 USB Powershare 已啓用，則連接至 USB Powershare 連接器的裝置可能不會喚醒電腦。

USB PowerShare

可讓您啓用或停用使用電池模式時插入 USB Powershare 連接器之裝置的充電。

Integrated Network (整合網路)

允許您啓用或停用機載 LAN 控制器。

- Disabled (已停用)：內建 LAN 會停用，而且不會被作業系統偵測到。
- Enabled (已啓用)：內建 LAN 已啓用。

進階選單 (Advanced Menu)

High Definition Audio (高傳真音效)

可讓您啟用或停用內建高傳真音效裝置。

- Disabled (已停用)：內建音效裝置會停用，而且不會被作業系統偵測到。
- Enabled (已啟用)：內建的音效裝置已啟用。

SD Card Reader (SD Card 讀卡機)

可讓您啟用或停用內建 SD 讀卡機。

CPU Turbo Mode (CPU Turbo 模式)

可讓您啟用或停用 Intel CPU turbo 模式效能選項。

Performance Options (效能選項)

允許您啟用或停用所有超頻功能。

SATA Operation (SATA 作業)

允許您設定整合式 SATA 硬碟機控制器的操作模式。

- ATA：SATA 是為 ATA 模式而設定。
- AHCI：SATA 是為 AHCI 模式而設定。

SATA Hard Drive (SATA 硬碟機)

顯示已安裝的 SATA 硬碟機機型。

進階選單 (Advanced Menu)

Adapter Warnings (電壓器警告)

可讓您選擇是否在使用某些交流電變壓器時顯示警告訊息。若嘗試使用對配置而言容量不足的交流電變壓器，電腦會顯示這些訊息。

- Disabled (已停用)：BIOS 不會偵測未受支援的交流電變壓器，也不會在畫面顯示任何訊息。
- Enabled (已啟用)：BIOS 會偵測未受支援的交流電變壓器，也會在畫面顯示錯誤。

Charger Behavior (充電器行為)

可讓您啟用或停用電池充電。

無線選單 (Wireless Menu)

Bluetooth (藍牙)

允許您啟用或停用內建藍牙裝置。

- Disabled (已停用)：內建藍牙裝置會停用，而且不會被作業系統偵測到。
- Enabled (已啟用)：內建藍牙裝置已啟用。

Wireless Network (無線網路)

可讓您啟用或停用內部無線裝置。

- Disabled (已停用)：內建無線裝置會停用，而且不會被作業系統偵測到。
- Enabled (已啟用)：內建無線裝置會啟用。

無線選單 (Wireless Menu)

WWAN	可讓您啓用或停用內建 WWAN 裝置。
Wireless Switch/ Hotkey (無線開關/熱鍵)	可讓您啓用或停用所有內部無線裝置。

安全性選單 (Security Menu)

Supervisor Password (管理員密碼)	顯示系統管理員密碼是否清除或設定。
User Password (使用者 密碼)	顯示使用者密碼是否清除或設定。
Set Service Tag (設定服務標籤)	如果尚未設定服務標籤，可讓您設定電腦的服務標籤。
Set Supervisor Password (設定系統管理員密碼)	允許您設定系統管理員密碼。系統管理員密碼用以控制是否可存取系統設定公用程式。
Set User Password (設定使用者密碼)	允許您設定使用者密碼。使用者密碼用以控制在開機時是否可存取電腦。
Computrace	可讓您啓用或停用電腦上的 Computrace 安全保護功能。

開機選單 (Boot Menu)

使用 <F5> 或 <F6> 鍵變更開機裝置的優先順序。
您的選項如下：

- Hard Drive (硬碟機)
- USB Storage (USB 存取裝置)
- CD/DVD/BD
- Removal Devices (移除裝置)
- Network (網路)

結束選單 (Exit Menu)

Exit Saving Changes
(離開並儲存已變更之設定值)

允許您離開系統設定和儲存您的變更至 CMOS。

Save Change Without
Exit (不離開並儲存已變更之
設定值)

可讓您繼續留在 System Setup 並儲存 CMOS 的變更。

Exit Discarding Changes
(離開並放棄已變更之設定值)

可讓您離開 System Setup，並從 CMOS 載入所有 Setup 項目先前的值。

Load Optimal Defaults
(載入最佳預設值)

允許您載入所有設定項目的預設值。

Discard Changes
(放棄變更)

允許您從 CMOS 載入之前所有的設定項目。

አዲስ አበባ ፎካል ስኬት ስኬት ስኬት
ፎካል ስኬት ስኬት ስኬት

第 4 章：安裝和更換元件



第 4 章：安裝和更換元件

本章提供以升級設備的方式增加處理能力與儲存空間的準則與說明。您可在 dell.com 或 alienware.com 購買電腦的元件。

 **註：**如需安裝所有可維修元件的說明，請參閱 support.dell.com/manuals 網站上的《服務手冊》。在 Dell 和 Alienware 所購買的部件隨附有特殊更換指示。

開始操作之前

此節提供您卸下或安裝您筆記型電腦元件的程序。除非另有說明，否則執行每個程序時均假定已執行下列作業：

- 您已進行本節「關閉您的筆記型電腦」和「開始您筆記型電腦內部作業前」的步驟。
- 您已閱讀筆記型電腦隨附的安全資訊。
- 請以相反順序執行移除步驟即可裝回或安裝元件 (若分開購買)。

本節中的各步驟可能需使用下列工具：

- 小支的一字螺絲起子
- 十字螺絲起子





關閉您的電腦

 **警示：**為避免資料遺失，關閉您的筆記型電腦之前，請先儲存並關閉全部已開啓的檔案和離開全部已開啓的程式。

1. 儲存並關閉所有開啓的檔案，結束所有開啓的程式。
2. 按一下**開始**  → **關機**。
作業系統關機程序完成後，筆記型電腦就會關機。
3. 請確定電腦與任何連接的裝置皆已關機。若您的作業系統已關機，但是您的電腦和連接的裝置未自動關機，請按住電源按鈕至少八至十秒鐘，直到電腦關機。

開始進行電腦內部作業之前

請遵循以下的安全準則，以協助您保護電腦不會受到潛在的損壞，並確保您自身的人身安全。

-  **警告：**在您開始筆記型電腦內部作業之前，請閱讀電腦隨附的安全資訊。關於其他最佳安全實作的資訊，請參閱 Regulatory Compliance「法規遵循」首頁，網址是 dell.com/regulatory_compliance。
-  **警示：**請小心拿取元件與插卡。請勿碰觸元件或插卡上的觸點。請握住插卡的邊緣。手持處理器這類元件時，請握住其邊緣而不要握住插腳。
-  **警示：**僅允許合格之維修技術專員修理您的電腦。非 Dell 授權之維修所造成的損壞不在保固範圍之內。
-  **警示：**為避免靜電釋放，用一個手腕接地吊環或定期地觸碰一個未上漆的金屬表面（如一個在電腦背面的連接器）導去身上的靜電。
-  **警示：**中斷連接線的連接時，請拔拉其連接器或其拉片，而非連接線本身。某些連接線有一個帶鎖定卡舌的連接器，若切斷這種連接線電源，請在切斷連接線電源之前先按下鎖定卡舌。將連接器拔出時，請將連接器對齊以免將連接器插腳折彎。此外，在連接纜線之前，請確定兩個連接器的方向正確且對齊。

 **警示：**在您開始筆記型電腦內部作業之前，為避免筆記型電腦的損壞，請執行以下步驟。

1. 確認工作表面平坦清潔以避免電腦表面遭受刮損。
2. 關閉電腦 (如需更多資訊，請參閱第 63 頁上的「關閉您的電腦」)。

 **警示：**若要拔下網路線，請先從您的電腦上拔下網路線，然後從網路裝置上拔下網路線。

3. 中斷所有電話或網路線與電腦的連接。
4. 按下並退出媒體讀卡器中任何已安裝的插卡。
5. 從電源插座上拔下電腦和全部裝置的連接線。

 **警示：**為防止主機板受損，維修電腦之前，請務必先從電池槽取出電池。

6. 從電池槽取出電池 (如需更多資訊，請參閱第 66 頁上的「更換電池組」)。
7. 然後按下電源按鈕使主機板接地。

更換電池組

此電池組可容易的卸下與裝回。更換電池組之前，請先確認筆記型電腦已正確的關機。

 **警示：**為避免損害筆記型電腦，請僅使用為此特定 Alienware 筆記型電腦款式所設計的電池。請勿使用為其他 Alienware 或 Dell 桌上型電腦設計的電池。

卸下電池組：

1. 請遵循第 62 頁上的「開始操作之前」的指示。
2. 關閉筆記型電腦，然後翻面。
3. 鬆開八顆緊固螺絲，然後卸下基座護蓋。

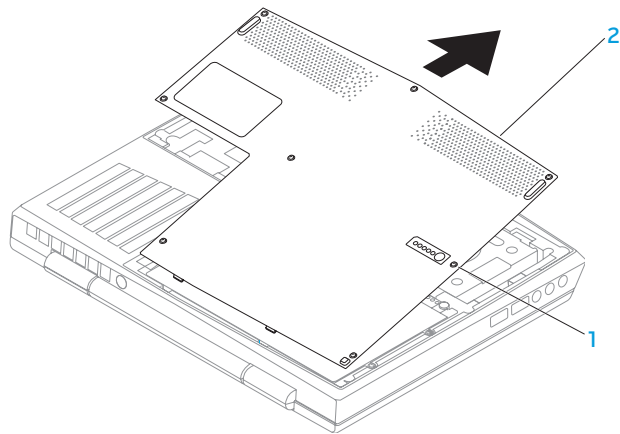

1 緊固螺絲 (8 個)

2 基座護蓋

第 4 章：安裝和更換元件

4. 卸下固定電池組至電腦底座的兩顆螺絲。
5. 從主機板的連接器拔下電池組纜線。
6. 將電池組抬起滑離電腦。

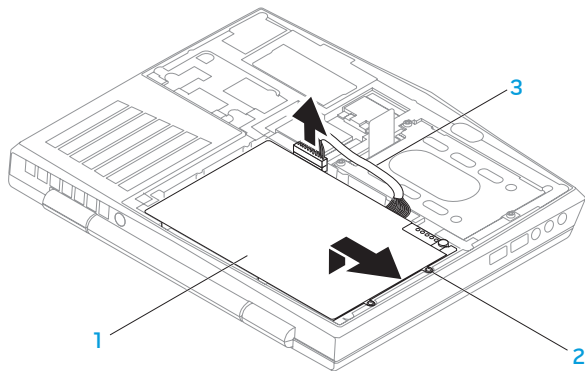

1 電池組

3 電池組纜線

2 螺絲 (2 顆)

請以相反順序執行移除步驟來裝回電池組。

升級或更換記憶體

您的筆記型電腦配備有可組態記憶體單元。目前可使用業界標準的 JEDEC PC3-8500/PC3-10600 (DDR3) SODIMM 記憶體模組連接器升級記憶體。下表說明系統記憶體全部可能設定的方式。

記憶體連接器 #1	記憶體連接器 #2	總記憶體
1 GB	1 GB	2 GB
1 GB	2 GB	3 GB
2 GB	2 GB	4 GB
4 GB	4 GB	8 GB
8 GB	8 GB	16 GB

卸下記憶體模組

1. 請遵循第 62 頁上「開始操作之前」的指示。
2. 關閉筆記型電腦，然後翻面。
3. 鬆開八顆緊固螺絲，然後卸下基座護蓋。
4. 取出電池組 (請參閱第 66 頁上的「更換電池組」)。
5. 利用指尖小心的分開記憶體模組連接器的彈簧鎖，直到模組彈出。
6. 卸下記憶體模組。

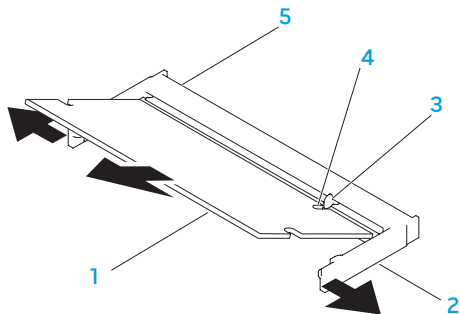

- | | |
|-------------|------------|
| 1 記憶體模組 | 4 槽口 |
| 2 彈簧鎖 (2 顆) | 5 記憶體模組連接器 |
| 3 卡舌 | |

請以相反順序執行移除步驟來裝回記憶體模組。將記憶體模組插入連接器時，請對齊記憶體模組上的槽口與連接器上的卡舌。

- 註：如果需要在兩個連接器上安裝記憶體模組，在安裝於上層記憶體連接器前，請先將記憶體模組安裝在下層連接器。
- 註：如果未正確安裝記憶體模組，電腦將無法啟動。

升級或更換硬碟機組件

您的筆記型電腦配備一個硬碟機插座。

卸下硬碟機

1. 請遵循第 62 頁上「開始操作之前」的指示。
2. 關閉筆記型電腦，然後翻面。
3. 鬆開八顆緊固螺絲，然後卸下基座護蓋。
4. 取出電池組 (請參閱第 66 頁上的「更換電池組」)。
5. 鬆開將硬碟機組件固定到電腦底座的三顆緊固螺絲。
6. 使用拉片，掀起硬碟機組件，從主機板連接器拔起。
7. 從電腦底座掀起硬碟機組件。

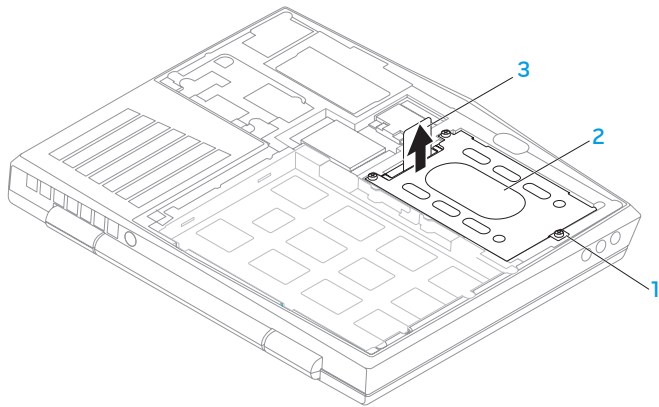

1 緊固螺絲 (3 顆)

3 拉片

2 硬碟機組件

8. 取下將硬碟機固定於硬碟機托架上的 4 顆螺絲。
9. 根據圖解抬起硬碟機上的硬碟機拖架。

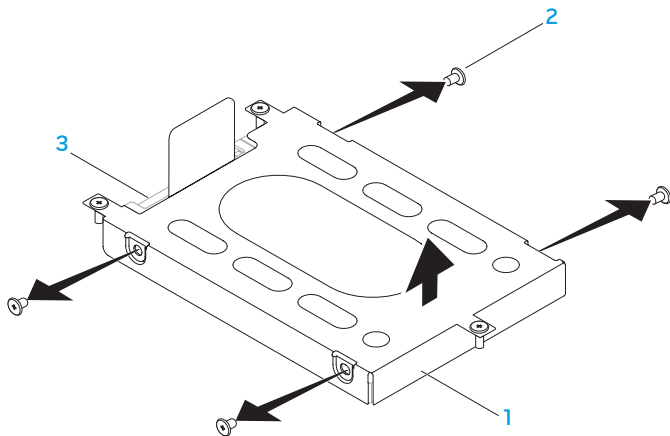

1 硬碟機托架

3 硬碟機

2 螺絲 (4 顆)

10. 從硬碟機取出內插器。

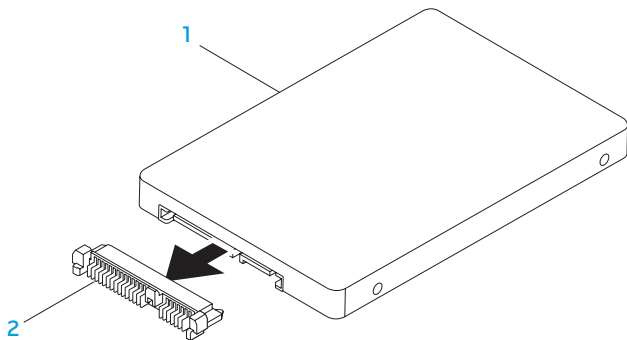

1 硬碟機

2 內插器

請以相反順序執行卸下步驟，裝回硬碟機。

አዲስ አበባ ፎካል ስኬል ዩኒቨርሲቲ

第 5 章：故障排除



基本提示和技巧

- 電腦無法開機：交流電變壓器纜線是否穩固連接到正常運作的插座？若連接至延長線插座，請確定延長線插座能正常運作。
- 連線：請檢查所有的纜線，確定沒有任何鬆脫的連線。
- 省電：按下電源按鈕 (不超過 4 秒)，確定電腦未處於休眠或待命模式。您的電腦是否確實連接至正常運作的電源插座。
- 亮度：請按下 <Fn><F4> 或 <Fn><F5> 檢查與調整 LCD 螢幕的亮度。
- 顯示器選擇：請按下 <Fn><F1> 確認筆記型電腦未設定於「僅用外接式」顯示器。
- 僅使用與您筆記型電腦隨附的交流電變壓器。

備份和一般維護

- 請務必定期備份重要資料，並安全保存作業系統和軟體複本。若您未將其存放在原有盒子裡，例如放置在 CD 資料夾，請務必另外記下序列號碼。
- 請盡可能經常的執行維護程式。您可安排在不使用電腦時，執行這些程式。您可使用您作業系統已提供的程式，或另外購買更強大的專用程式來執行。
- 請寫下您的密碼並保密存放 (放置遠離您的電腦)。若您選擇使用密碼保護您系統的 BIOS 和作業系統，此步驟將十分重要。
- 請記錄下重要設定，例如網路、撥接、電子郵件和網路設定。

排除您電腦的故障時，請記住以下的安全準則：

- 在觸碰任何電腦內部元件前，請先觸碰機殼上未上漆的部分。如此便可安全的釋放可能損壞您電腦的靜電。
- 請將您的電腦與任何連接的周邊設備關機。
- 中斷任何與電腦連接的周邊設備。

應先檢查的項目：

- 請確定交流電變壓器的纜線已適當的連接到您的電腦與接地的三叉電源插座。請確定電源插座能正常運作。
- 請確定 UPS 或延長線插座已開啓 (如適用)。
- 如果您的周邊設備 (例如：鍵盤、滑鼠和印表機等等) 無法運作，請確定所有的連接都安全穩固。
- 如果新增或移除電腦元件後才出現問題，請檢查您是否有正確的執行安裝程序。
- 若螢幕上出現錯誤訊息，請在致電 Alienware 技術支援部門尋求診斷和解決問題前，寫下正確的錯誤訊息。
- 若是特定程式發生錯誤，請參閱該程式的說明文件。

軟體診斷程式工具 Enhanced Pre-Boot System Assessment (增強型預先啟動系統評估，ePSA)

電腦執行增強型預先啟動系統評估 (PSA)，為主機板、鍵盤、顯示器、記憶體及硬碟機等進行一系列初始測試。

呼叫 ePSA：

1. 開啓 (或重新啓動) 電腦。
2. 關機並重新啓動筆記型電腦。當 Alienware 徽標出現時，請立即按下 <F12>。

 **註：**如果等過久，作業系統徽標出現，請繼續等到您看見 Microsoft® Windows® 桌面為止；然後關閉您的電腦再試一次。

3. 請從此選單**診斷程式**，然後按下<Enter>。
4. 依螢幕指示操作。

如果偵測到故障，電腦會停止並發出嗶聲。

- 若要停止評估並且重新啓動電腦，請按下 <n>；
- 若要繼續下一個測試，請按下 <y>；
- 若要重新測試失敗的元件，請按下 <r>。

第 5 章：故障排除

如果 ePSA 期間偵測到故障，請寫下錯誤代碼並聯絡 Alienware (更多相關資訊，請參閱第 115 頁上的「聯絡 ALIENWARE」)。

如果 ePSA 成功完成，隨即會出現此訊息 "Do you want to run the remaining memory tests? This will take about 30 minutes or more. Do you want to continue? (Recommended)." 「您想繼續執行剩餘記憶體測試嗎？可能需要花費 30 分鐘或更長。您想繼續嗎？(建議繼續)。」

若您遇到記憶體問題，請按下 <y>，否則請按下 <n>。將顯示以下訊息："Enhanced Pre-boot System Assessment complete." 「增強型預先啟動系統評估完成。」

按下 <o> 重新啟動您的電腦。

常見問題的解答

電腦啟動問題

電腦未通過 POST

開機自行測試 (POST) 可確定電腦符合所有必要的系統要求，並在開始剩餘的開機程序前，確定所有硬體皆正常運作。若電腦通過 POST，電腦就會繼續正常的開機。但是，若電腦的 POST 失敗，電腦會發出單一嗶聲，這表示電腦會顯現一般失敗與錯誤訊息。如需協助，請聯絡 Alienware 技術支援部門 (關於詳細資料，請參閱第 115 頁上的「聯絡 ALIENWARE」)。

電腦停止回應或出現藍底畫面

 **警告：**如果您無法執行系統關機程序，則可能會遺失資料。

若您按鍵盤或移動滑鼠都無法使之產生回應，請持續按著電源按鈕約至少六秒鐘直到電腦關閉，然後重新啟動您的電腦。

 **註：**當您重新啟動電腦時，chkdsk 程式可能會執行。依螢幕指示操作。

軟體問題

程式停止回應或重複當機

關閉程式：

1. 同時按下 <Ctrl><Shift><Esc>。
2. 請按下**應用程式**標籤，並選擇一直無法回應的程式。
3. 按一下**工作結束**。

請檢查軟體說明文件。

如有必要，請先解除安裝程式，然後再重新安裝。

為較早版本的 Microsoft Windows 設計的程式

執行程式相容精靈：

程式相容性精靈會設定程式，使程式在與較早 Microsoft Windows 作業系統環境相似的環境下執行。

1. 按一下**開始**  → **控制台** → **程式集** → **程式和功能** → **以此版本的 Windows 使用舊程式**。
2. 在歡迎畫面中，按一下**下一步**。
3. 依螢幕指示操作。

其它軟體問題

立即備份您的檔案

使用病毒掃描程式來檢查硬碟機或光碟片。

儲存並關閉任何開啓的檔案或程式，並使用開始選單關閉電腦

掃描電腦裡の間諜軟體：

如果您遇到電腦效能緩慢的問題，電腦經常出現快顯廣告或者是在連接至網路時遇到問題，則表明您的電腦可能已受到間諜軟體的感染。請使用包括有反間諜軟體保護功能的防毒程式（您的程式可能需要升級）以掃描電腦並移除間諜軟體。

執行 ePSA 診斷程式：

如果所有測試都能夠順利執行，則表明錯誤情況與軟體問題有關。

請檢查軟體說明文件或聯絡軟體製造廠商，獲得故障排除資訊：

- 確定程式與電腦上安裝的作業系統相容。
- 確定電腦符合執行該軟體所需的最低硬體要求。請參閱軟體說明文件，獲得有關資訊。
- 確定已正確安裝並設定程式。
- 確認裝置驅動程式不會與此程式發生衝突。
- 如有必要，請先解除安裝程式，然後再重新安裝。

硬碟機問題

請在開機前讓電腦冷卻

過熱的硬碟機可能會使作業系統無法啟動。開機前，請先讓電腦降溫到室溫狀態。

執行檢查磁碟

1. 按一下**開始**  → **電腦**。
2. 按一下滑鼠右鍵**本機磁碟 C：**。
3. 按一下**內容** → **工具** → **立即檢查**。
若出現**使用者帳戶控制**視窗，請按一下**繼續**。
4. 依螢幕指示操作。

記憶體問題

開機時偵測到記憶體錯誤

請檢查記憶體模組是否已正確放置與定位。若適用，請重新接插記憶體模組 (請參閱第 69 頁上的「升級或更換記憶體」)。

顯示器問題

若顯示器呈現空白

 **註：** 若您正使用的程式需要高於電腦能支援的解析度，建議您連接外接顯示器至您的電腦。

電腦可能處於省電模式。

按下鍵盤上任一鍵或按下電源按鈕恢復正常操作。

切換影片影像：

若您的電腦連接到外接式顯示器，請按下 <Fn><Fl> 來切換影片影像到顯示器上。

電源問題

按下電源時，電腦未開機

- 如果交流電變壓器纜線已接上突波保護器或不間斷電源，請確保突波保護器或不間斷電源已確實插入插座、已開啓，而且運作正確無誤。
- 請利用其他您知運作正常的裝置，例如收音機或燈具，來檢查牆上電源插座已正確有效的運作。若牆上電源插座無法有效運作，請聯絡電氣技師或您的電力公司，尋求進一步的協助。
- 如果問題仍然發生，請聯絡 Alienware 支援部門 (請參閱第 115 頁上的「聯絡 Alienware」)。

אֱלֹהֵינוּ יִשְׂרָאֵל: אֱלֹהֵינוּ יִשְׂרָאֵל

第 6 章：系統復原

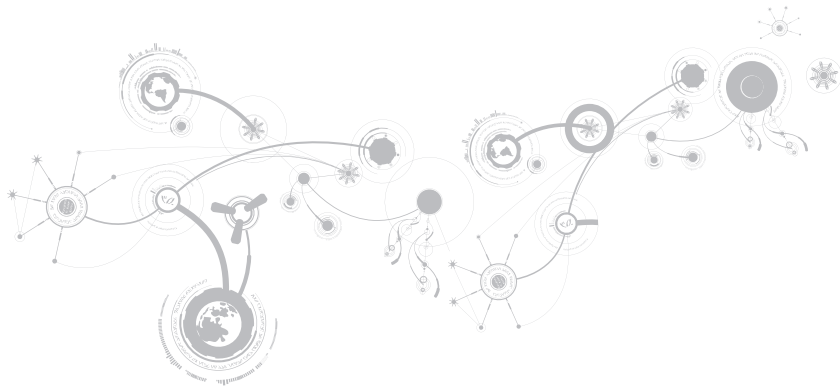

AlienRespawn

△ 警示：您收到電腦後，可利用 AlienRespawn 來永久移除任何安裝的程式或驅動程式。在執行 AlienRespawn 之前，請先替需要安裝至電腦上的應用程式建立備份媒體。請先利用系統還原功能解決作業系統的問題，若無法解決，再使用 AlienRespawn。

△ 警示：即便 AlienRespawn 的設計理念是為了保留電腦的資料檔案，但為保險起見，建議您在執行 AlienRespawn 之前先備份資料檔案。

您可利用 AlienRespawn 將你的硬碟機還原至原廠狀態，同時保留所有的資料檔案。

AlienRespawn 能讓您備份並還原至先前操作狀態。

AlienRespawn Basic

若要還原原廠映像，同時保留資料檔案：

1. 關閉電腦。
2. 將所有連接至電腦的裝置拔除 (如 USB 磁碟機、印表機等)，同時移除所有近期安裝的內部硬體。

 **註：**請勿拔下交流電變壓器纜線。

3. 開啓您的電腦電源。
4. 出現 Alienware 標誌時，請按下 <F8> 數次存取**進階開機選項**視窗。

 **註：**若您已等待了很長一段時間，而作業系統的徽標已出現，請繼續等待，直到看見 Microsoft Windows 桌面；然後關閉電腦再試一次。

5. 選取**修復您的電腦**。
6. 選取**系統還原**選項選單中的 **AlienRespawn 與緊急備份**，並遵照畫面上的說明。

 **註：**視要還原的資料大小而定，還原程序可能需要一個小時以上。

 **註：**如需更多關於 AlienRespawn 的資訊，請參閱知識庫第 353560 號文章，網站為 support.dell.com。

升級為 AlienRespawn Professional

AlienRespawn 提供額外的功能，讓您：

- 能依據檔案類型備份並還原你的電腦
- 將檔案備份至本機儲存裝置
- 排定自動備份日期

若要升級為 AlienRespawn Professional：

1. 按兩下位於桌面上通知區域內的 AlienRespawn 圖示 。
2. 按一下**立即升級！**。
3. 依螢幕指示操作。

Dell DataSafe 線上備份 (可選)

 註：僅 Windows 作業系統支援 Dell DataSafe Online。

 註：建議使用寬頻連線，以便快速上傳或下載。

Dell DataSafe Online 是一個自動備份和恢復服務，可幫助保護您的資料和其他重要檔案，防止如同偷竊、火災或自然災害的災難事件。您可從您的電腦上使用密碼保護帳戶來存取此服務。

如需更多資訊，請至 delldatasafe.com。

排程備份作業：

1. 按兩下工作列上的 Dell DataSafe Online 圖示 。
2. 請遵循螢幕上顯示的指示。

My Dell Downloads

 **註：** My Dell Downloads 服務可能不遍及全部地區。

新的 Dell 或 Alienware 電腦上某些預先安裝的軟體並未包含備份 CD 或 DVD。此軟體可在 My Dell Downloads 網站上獲得。您可以從這個網站下載可用軟體，用於重新安裝或是自行建立備份媒體。

若要註冊並使用 My Dell Downloads：

1. 請至 DownloadStore.dell.com/media。
2. 按照螢幕上的指示註冊並下載軟體。
3. 重新安裝軟體或建立備份媒體以供日後使用。

ህዝብ ለግንባር ለሥራ ለሥራ ለሥራ ለሥራ

第7章：規格



電腦機型

Alienware M11x-R3

尺寸

高度 (前面和後面) 32.7 公釐 (1.29 吋)

寬度 285.7 公釐 (11.25 吋)

深度 233.3 公釐 (9.19 吋)

含 8 芯電池的重量 2.0 公斤 (4.4 磅)

(最低)

註：視訂購的配置與製造差異性而定，筆記型電腦的重量可能各有不同。

系統資訊

處理器 Intel Core i5 ULV (第 2 代)

Intel Core i7 ULV (第 2 代)

L2 快取記憶體 256 KB

L3 快取記憶體 最大 4 MB

匯流排頻率 100 Mhz

系統資訊

系統晶片組	Mobile Intel QS67 Express Chipset
SDRAM 匯流排寬度	一或兩個 DDR3 記憶體 的 64 位元通道，最大 1333 MHz
處理器位址匯流排寬度	32 位元
處理器資料寬度	64 位元
BIOS EPROM	32 Mbit
圖形匯流排	PCIe x16 Gen2

記憶體

連接器	兩個內接可抽換式 DDR3 SODIMM 插槽
容量	1 GB、2GB、4 GB 及 8 GB
記憶體類型	最高 1333 MHz，非緩衝式非 ECC，雙-通道 DDR3 組態
支援的記憶體組態	2 GB、3 GB、4 GB、8 GB 及 16 GB

IEEE 1394

控制器	JMicron JMB380
介面	與標準 IEEE 1394a-2000 規格相容

連接埠及連接器

網路配接器	1 個 RJ45 連接器
USB	<ul style="list-style-type: none">• 一組 4 插腳 USB 2.0 相容連接器，附 PowerShare• 兩組 4 插腳 USB 3.0 相容連接器
HDMI	一組 19 插腳連接器
顯示埠	一組 20 插腳連接器
音效	兩個音效輸出/耳機連接器及一個音效輸入/麥克風連接器
媒體讀卡機	一個 8 合 1 插槽
SIM 卡	一個 SIM 卡插槽
IEEE 1394	一組 4 插腳序列連接器

通訊

網路配接器	主機板 10/100/1000 Mbps 乙太區域網路
無線	<ul style="list-style-type: none">• 一個半長迷你卡插槽• 一個全長迷你卡插槽• Bluetooth ; Intel Wireless Display (可選) ; 3G 無線網際網路 (可選) ; 4G 無線網際網路 (可選)

影像

影像控制器	
整合式	Intel HD Graphics 3000
獨立式	NVIDIA GeForce GT 540M
影像記憶體	
整合式	512 MB 專用的影像記憶體 (適用於總系統記憶體大於 4 GB)
獨立式	1 GB 2 GB
外接式顯示器支援	HDMI 1.4、DisplayPort 與 Intel 無線顯示 (可選)

音效

控制器	Intel 高傳真音效
喇叭	在左右側喇叭組件中都有了一個 8-ohms 喇叭
內建喇叭放大器	每通道最大 1 W；總電源最大 2 W
內部麥克風支援	攝影機組件中有雙陣列數位麥克風
音量控制	程式選單與鍵盤媒體功能鍵

硬碟機儲存

介面	SATA
硬碟機數目	一個
硬碟機	2.5 吋 SATA 硬碟機
類型	標準可攜式固態硬碟

支援的插卡

媒體卡

- 安全數碼 (SD) 記憶卡
- 多媒體插卡 (MMC)
- Memory Stick PRO 卡
- MultiMedia Card plus (MMC+)
- 記憶卡
- xD 圖像卡 (M 類型和 H 類型)

影像卡

- Intel HD Graphics 3000
- NVIDIA GeForce GT 540M (獨立式)

顯示器

類型

11.6 吋 HD TrueLife, WLED

最大解析度

1366 x 768

尺寸

高度

144 公釐 (5.67 吋)

寬度

256.12 公釐 (10.08 吋)

對角線

293.83 公釐 (11.57 吋)

顯示器

更新頻率	60 Hz
操作角度	0° (關閉時) 至 140°
像素距離	0.2550 公釐
控制鈕	您可以透過鍵盤快速鍵來控制亮度

鍵盤 (背光)

按鍵數	82 個 (韓國、美國與加拿大)；83 個 (歐洲)；86 個 (日本)
背光顏色	RGB；您可以在 Alienware 命令中心呼叫 AlienFX 軟體來變更顏色。如需更多資訊，請參閱第 38 頁上的「Alienware 指令中心」。

攝影機

攝影機解析度	兩百萬像素
影像解析度	1600 x 1200
對角線檢視角度	60°

觸控墊

X/Y 位置解析度 (圖形表模式)	240 cpi
大小	
高度	71.7 公釐 (2.82 吋) 感應器作用區域
寬度	34.0 公釐 (1.34 吋) 矩形

電池

8 芯「智慧型」鋰離子電池 (63 Whr)

高度	11.2 公釐 (0.44 吋)
寬度	173 公釐 (6.81 吋)
厚度	109.4 公釐 (4.31 吋)
重量	0.43 公斤 (0.94 磅)
電壓	14.8 V
操作時間	電池使用時間依操作條件而定，在某些耗電大的情況下會顯著縮短。
電池壽命 (約略)	300 個放電/充電週期

電池

溫度範圍

操作時 0° 至 50°C (32° 至 122°F)

存放時 -20° 至 60°C (-4° 至 140°F)

幣式電池

CR-2032

交流電變壓器

類型

65 W/90 W

輸入電壓

100-240 VAC

輸入電流 (最大)

65 W 1.7 A/1.6 A

90 W 1.5 A/1.6 A

輸入頻率

50-60 Hz

輸出電流

65 W 3.34 A (連續的)

90 W 4.62 A (連續)

交流電變壓器

輸出功率	65 W/90 W
額定輸出電壓	19.5 VDC
溫度範圍	
操作時	0° 至 40 °C (32° 至 104 °F)
存放時	-40° 到 70°C (-40° 到 158°F)
連接器類型	
DC 連接器	3 插腳，7.4 公釐插頭
AC 連接器	3 插腳 – C6 (65 W)
	3 插腳 – C6 (90 W)

電腦環境

溫度範圍

操作時 0° 到 35°C (32° 到 95°F)

存放時 -40° 到 65°C (-40° 到 149°F)

相對溼度 (最大)

操作時 10% 至 90% (非冷凝)

存放時 10% 至 95% (非冷凝)

最大震動 (使用模擬使用者環境的隨機震動頻譜)

操作時 0.66 GRMS

存放時 1.3 GRMS

最大撞擊 (在執行作業時硬碟機處於作業狀態，以及 2 ms 半正弦波脈衝的操作情況下測量。亦在硬碟機位於磁頭位置和 2-ms 半正弦波脈衝的儲存規格下測量)

操作時 110 G

存放時 160 G

電腦環境

海拔高度 (最大)

操作時

-15.2 至 3048 公尺 (-50 至 10,000 呎)

存放時

-15.2 至 10,668 公尺 (-50 至 35,000 呎)

空氣汙染物值

依 ISA-S71.04-1985 的定義為 G2 或更低



附錄



一般與電子安全預防措施

安裝電腦

- 開始操作您的電腦前，請先閱讀標註於產品與說明文件的全部說明。
- 謹記所有安全操作說明。
- 請勿在水或熱源附近使用此產品。
- 僅在穩固的工作平台上安裝電腦。
- 僅使用分級標籤上所註明的電源類型來執行電腦。
- 請勿遮蔽或覆蓋電腦機殼上任何的開口或風扇。以保持通風良好。
- 請勿插入任何物品至通風口處。
- 請確定電腦在使用時已正確接地。
- 請勿嘗試將電腦接至未正確接地的插座。
- 若您的電腦使用延長線，請確保電腦上標示的總安培數不超過延長線上標示的最大值。

使用電腦

- 請將電源線與所有纜線放置好，使之遠離一般行進動線，以防踩踏。請勿在電源線上放置任何物品。
- 請勿潑濺任何液體至您的電腦上或裡面。
- 在處理電腦前，為避免觸電，請務必從牆上插座拔下所有電源、數據機和其他纜線插頭。

靜電釋放 (ESD) 警告

如未採取預防措施，靜電釋放 (ESD) 可導致內部系統元件的損壞。ESD 是由靜電所造成的，且損壞通常是永久性。

電腦技術人員穿戴特別腕帶，使之與電腦機殼接地，以防止 ESD 損壞。遵循以下步驟以減少 ESD 損壞發生：

- 開始工作前，請先關閉電腦電源並稍待幾分鐘。
- 觸碰電腦機殼可導去身上的靜電。
- 更換機殼內部元件時，請避免走動，特別是走在地毯上或低溫與低溼度的地方。
- 僅觸碰那些需要更換的元件。
- 在任何理由下，如需移除週邊卡，請將之放置在移除的機殼位置上。請勿觸碰與主機板相連插卡底部的邊緣連接器。

一般安全預防措施

- 機械衝擊：您的電腦不能遭受嚴重的機械衝擊。不小心處理您的電腦可能造成損壞。機械衝擊不在保固範圍內。
- 觸電：如您尚未開啓電腦，則無須擔心。您的電腦會自行提供防止電源異常現象的保護。

請與 Alienware 聯絡

- 電池、電源線或連接器受損。
- 當液體濺到您的電腦裡。
- 當您的電腦摔到或機殼受損。
- 已遵循指示操作，電腦仍未正常運行。

替換元件或配件

建議使用 Alienware 所建議的替換部件或配件。

聯絡 Alienware

若為美加客戶，請撥打 1-800-ALIENWARE。

 **註：**若您無可用的網際網路連線，您可在購買的發票、包裝單、帳單或 Dell 產品目錄上找到聯絡資訊。

Dell 提供數種線上及電話的支援及服務選項。由於支援方式依國家與產品的不同而有變化，有些服務可能在您所在的地區無法獲得。

若想聯絡 Dell 瞭解銷售、技術支援或客戶服務問題：

1. 請造訪 dell.com/contactdell。
2. 選取您的國家或地區。
3. 選取您所需要的適當服務或支援連結。
4. 選取您最方便聯絡 Dell 的方式。

網站

您可在以下網站了解 Alienware 產品與服務：

- dell.com
- dell.com/ap (僅適用亞太地區)
- dell.com/jp (僅適用日本地區)
- euro.dell.com (僅適用歐洲地區)
- dell.com/la (拉丁美洲及加勒比海國家)
- dell.ca (僅適用加拿大地區)

您可透過以下網站獲取 Alienware 支援：

- support.dell.com
- support.jp.dell.com (僅適用日本地區)
- support.euro.dell.com (僅適用歐洲地區)
- support.la.dell.com (阿根廷、巴西、智利及墨西哥)

NOM 或墨西哥官方標準的資訊 (僅適用墨西哥)

以下資訊依據墨西哥官方標準 (NOM) 的需求隨附於本文件所述的裝置內：

進口商：

Dell México S.A. de C.V.
Paseo de la Reforma 2620 - Flat 11°
Col. Lomas Altas
11950 México, D.F.

管制型號號碼	電壓	頻率	耗電量	輸出電壓	輸出強度
P06T	100-240 VAC	50-60 Hz	1.70 A/1.50 A	19.50 VDC	3.34 A/4.62 A

如需詳細資訊，請閱讀電腦隨附的安全資訊。

關於其他最佳安全實作的資訊，請參閱 Regulatory Compliance 「法規遵循」 首頁，網址是 dell.com/regulatory_compliance。

