



ALIENWARE[®]

ALIENWARE® M11x MOBILE HANDBOK



Obs, viktigt och varningar



OBS! Detta meddelande innehåller viktig information som kan hjälpa dig att få ut mer av datorn.



VIKTIGT! Här visas information om potentiell skada på maskinvaran eller dataförlust, samt hur du undviker detta.



WARNING! En varning signalerar risk för egendomsskada, personskada eller dödsfall.

Innehållet häri kan komma att ändras utan föregående meddelande.

© 2011 Dell Inc. Med ensamrätt.

Återgivning av dessa material på något sätt utan skriftligt tillstånd av Dell Inc. är strängt förbjudet.

Varumärken som anges i denna handbok: Alienware®, AlienFX® och AlienHead-logotypen är varumärken eller registrerade varumärken som tillhör Alienware Corporation; Dell™ är ett varumärke som tillhör Dell Inc.; Microsoft®, Windows® och Windows Startknapp-logotyp  är antingen varumärken eller registrerade varumärken som tillhör Microsoft Corporation i USA och/eller andra länder; Intel® och SpeedStep® är registrerade varumärken och Core™ är ett registrerat varumärke som tillhör Intel Corporation i USA och andra länder; Blu-ray Disc™ är ett varumärke som tillhör Blu-ray Disc Association; Bluetooth® är ett registrerat varumärke som tillhör Bluetooth SIG, Inc.

Övriga varumärken/-namn i handboken kan användas för att hänvisa till dem som gör anspråk på varumärkena/-namnen eller deras produkter. Dell Inc. fransäger sig allt ägarintresse av andra varumärken/-namn än sina egna.

Regleringsmodell: P06T Regleringstyp: P06T003

Rev. A01 2011 - 05

INNEHÅLL

KAPITEL 1: KONFIGURERA DATORN	9
Innan du installerar datorn	10
Ansluta nätadaptorn	12
Tryck på strömbrytaren	13
Ansluta nätverkskabeln (valfritt)	14
Konfigurera Microsoft Windows	15
Ställa in trådlös visning (valfritt)	16
Ansluta till internet (valfritt)	18
KAPITEL 2: LÄR KÄNNA DATORN	21
Funktioner på vänster sida	22
Funktioner på höger sida	26
Funktioner på baksidan	27
Bildskärmsfunktioner	28
Datorns underdel och tangentbordsfunktioner	30
Strömbrytare	32
Funktionstangenter	34

INNEHÅLL

KAPITEL 3: ANVÄNDA DATORN	37
Alienwares kommandocenter	38
Ansiktsigenkänningsfunktionen FastAccess (tillval)	42
Batteri	42
Använda trådlös kontroll	44
Energisparfunktioner	45
NVIDIA Optimus-teknik	47
Konfigurera BIOS	49
KAPITEL 4: INSTALLERA OCH BYTA UT KOMPONENTER	59
Innan du börjar	60
Byta ut batteriet	64
Uppgradera eller byta ut minne	67
Uppgradera eller byta ut hårddisken	70
KAPITEL 5: FELSÖKNING	75
Grundläggande råd och tips	76
Säkerhetskopiering och allmänt underhåll	77
Verktyg för programdiagnostik	79
Svar på vanliga problem	81

KAPITEL 6: SYSTEMÅTERSTÄLLNING	89
AlienRespawn.....	90
My Dell Downloads	94
KAPITEL 7: SPECIFIKATIONER	95
BILAGA	109
ALLMÄNNA OCH ELEKTRISKA SÄKERHETSÅTGÄRDER.....	110
KONTAKTA ALIENWARE	113

Bästa Alienware-kund,

Välkommen till Alienware-familjen. Vi är förtjusta över att få inkludera dig i det växande antalet smarta högeffektiva mobile användare.

Alienware-tekniker som har konstruerat din maskin har säkerställt att din högeffektiva mobile är ordentligt optimerad och fungerar med maximal prestanda. Vi bygger maskiner i ett enda orubbligt syfte: Bygg den som om den var din egen. Våra tekniker kommer inte att vara nöjda förrän din nya maskin uppfyller eller överskrider våra krävande villkor!

Vi har testat din maskin i stor skala för att du ska kunna uppleva de högsta nivåerna på prestanda. Utöver en standardinkörningsperiod har din dator utvärderats med hjälp av verkliga verktyg som t.ex. syntetiska prestandanormer.

Vi vill gärna ta del av din upplevelse med din nya högeffektiva mobile, så tveka inte att skicka e-post eller ringa till Alienware om du har några frågor eller synpunkter. Hela personalstyrkan delar din entusiasm för ny teknik och vi hoppas att du kommer att gilla din nya mobile lika mycket som Alienware gillade att bygga den åt dig.

Med vänlig hälsning

Personalen på Alienware

አዲስ አበባ ዩኒቨርሲቲ ፊት ለፊት ኮሌጅ

KAPITEL 1: KONFIGURERA DATORN



Innan du installerar datorn

Tack för ditt inköp av Alienware M11x!

Läs alla säkerhets- och installationsanvisningar innan du ansluter datorn. Börja med att försiktigt öppna förpackningen och plocka ur alla komponenter.

Kontrollera gentemot den medföljande fakturan att alla beställda komponenter finns med och att de inte är transportskadade. Rapportera alla komponenter som saknas eller är skadade till kundtjänst inom fem dagar från det datum du tar emot leveransen. Komponenter som rapporteras saknade eller skadade efter fem dagar från leveransdatumet kommer inte att behandlas. Kontrollera bl.a. att följande vanliga komponenter finns med:

- Dator och nätadapter med strömsladd
- Microsoft CD-nyckel på datorns undersida
- Bildskärm med strömsladd och videokabel (tillval)
- Tangentbord (om beställt)
- Mus (tillval)
- Multimediehögtalare och subwoofer (om beställda)
- Styrspak (tillval)

Du kanske även behöver en liten spår- och/eller stjärnmejsel för att ansluta kringutrustningskablar till datorn.

Dokumentation och media för produkten

I dokumentationen som medföljer Alienware-datorn finns svar på många frågor som eventuellt dyker upp när du utforskar datorns funktioner. Du kan läsa i dokumentationen om du vill ha information om teknik eller allmän användning. Här finns även svar och lösningar. I vissa avsnitt i dokumentationen hänvisar vi till den medföljande medieskivan, som du eventuellt behöver för att slutföra vissa aktiviteter. Vår tekniska supportpersonal finns som alltid på plats för att hjälpa dig.

Placering av datorn

 **WARNING! Placera inte datorn nära eller över ett element eller en värmeventil. Om datorn placeras i ett skåp ska du se till att lämplig ventilation tillhandahålls. Placera inte datorn på en fuktig plats eller i något område där den utsätts för regn eller vatten. Var försiktig så att du inte spiller någon vätska på eller i datorn.**

När du placerar datorn, se till att:

- Den placeras på ett underlag som är jämnt och stabilt.
- Ström- och datakabelskontakter inte kläms fast mellan datorn och en vägg – eller andra föremål.
- Inget hindrar luftflödet framför, bakom eller under datorn.
- Datorn har tillräckligt utrymme så att optiska enheter och andra externa lagringsenheter är lättåtkomliga.

Ansluta nätadaptern

⚠ VARNING! Nätadaptern är kompatibel med eluttag i hela världen. Elanslutningar och förgreningsdosor varierar dock per land. Om du använder en inkompatibel kabel eller ansluter kabeln till förgreningsdosan eller eluttaget på fel sätt kan brand uppstå eller utrustningen skadas.

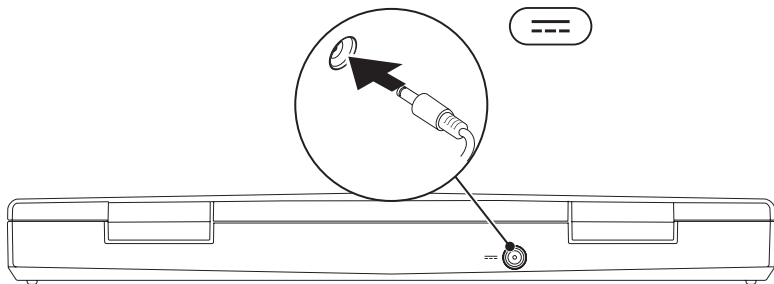

Tryck på strömbrytaren

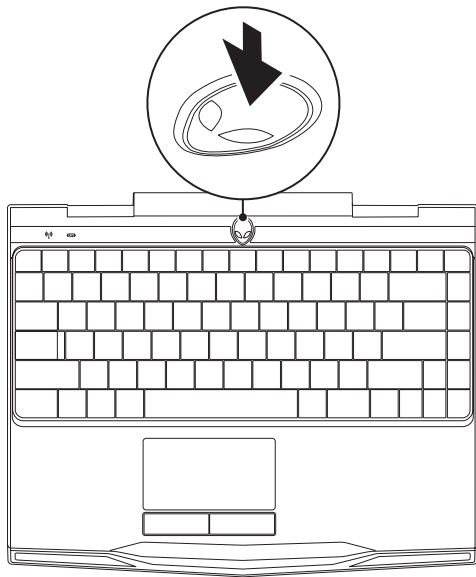

Ansluta nätverkskabeln (valfritt)

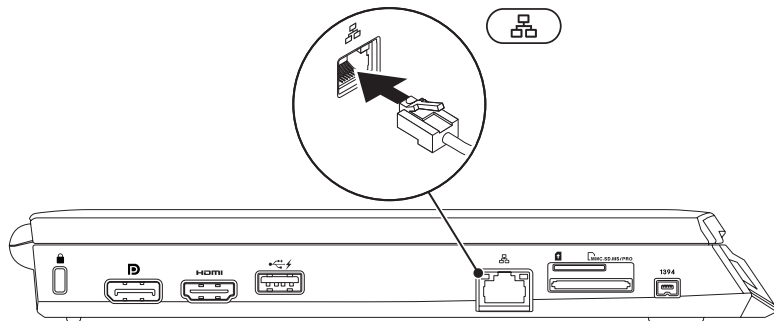



Konfigurera Microsoft Windows

Datorn är förkonfigurerad med Microsoft Windows. För att konfigurera Windows första gången följer du instruktionerna på skärmen. Dessa steg är obligatoriska och det tar en stund att genomföra dem. I processen ingår flera procedurer, bl.a. att godkänna licensavtalet, konfigurera inställningar och internetanslutningen.

 **VIKTIGT! Avbryt inte operativsystemets installationsprocess. Om du gör det kan datorn bli instabil och du måste då installera om operativsystemet.**

 **OBS!** För optimal datorprestanda bör du hämta den/de senaste BIOS-versionen och drivrutinerna. De finns på **support.dell.com**.

 **OBS!** Mer information om operativsystemet och funktioner finns på **support.dell.com/MyNewDell**.



 **OBS!** Vi rekommenderar att du skapar en fullständig systemkopia så fort du har konfigurerat Microsoft Windows.

Ställa in trådlös visning (valfritt)

Med Intels funktion för trådlös visning kan du visa innehållet på datorskärmen på en TV utan att använda några sladdar. Du måste ansluta en adapter för trådlös visning till TV:n innan du ställer in trådlös visning.

Du behöver följande för att ställa in trådlös visning på datorn:

Sändare	Trådlöst Intel Centrino WLAN-kort
Mottagare	Push2TV-adapter för Intel Wireless Display

 **OBS!** Om datorn har stöd för trådlös visning visas ikonen Intel Wireless Display  på skrivbordet i Windows.

Ställa in trådlös visning:

1. Sätt igång datorn.
2. Kontrollera att trådlös kommunikation är aktiverad. Mer information finns under "Använda trådlös kontroll" på sidan 44.
3. Anslut adaptern för trådlös visning till TV:n.
4. Slå på TV:n och adaptern för trådlös visning.
5. Välj lämplig videokälla för TV:n, t.ex. HDMI1, HDMI2 eller S-Video.
6. Klicka på ikonen Intel Wireless Display  på skrivbordet. Fönstret **Intel Wireless Display** visas.
7. Välj **Scan for available displays** (sök efter tillgängliga skärmar).
8. Välj adaptern för trådlös visning i listan **Detected wireless displays** (identifierade trådlösa skärmar).
9. Ange säkerhetskoden som står på TV:n.

Ansluta till internet (valfritt)

Konfigurera en kabelanslutning

- Om du använder en uppringd anslutning, ansluter du en telefonlinje till det externa USB-modemet (extra tillbehör) och till telefonuttaget på väggen innan du konfigurerar internetanslutningen.
- Om du använder DSL eller kabel-/satellitmodem kontaktar du internetleverantören eller mobiltelefonoperatören som ger dig konfigurationsanvisningar.

Slutför konfigurationen av kabelanslutningen till internet genom att följa anvisningarna under "Konfigurera internetanslutningen" på sidan 20.

Konfigurera en trådlös anslutning

 **OBS!** Hur den trådlösa routern konfigureras beskrivs i dokumentationen som medföljde routern.

Innan du kan använda en trådlös internetanslutning måste du ansluta till din trådlösa router.

Så här upprättar du en anslutning till en trådlös router:



1. Kontrollera att trådlös kommunikation är aktiverad i datorn.
2. Spara och stäng alla öppna filer och avsluta alla öppna program.
3. Klicka på **Start**  → **Kontrollpanelen**.
4. I sökrutan skriver du `network` (nätverk) och klickar därefter på **Nätverks- och delningscenter** → **Anslut till ett nätverk**.
5. Slutför installationen genom att följa anvisningarna på skärmen.

Konfigurera internetanslutningen

Internetleverantörer och vad de erbjuder varierar. Kontakta din internetleverantör för att ta reda på vilka erbjudanden som finns i ditt land.

Om du inte kan ansluta till internet men det har gått tidigare kan det bero på driftstopp hos internetleverantören. Kontakta internetleverantören för att kontrollera driftstatus eller försök igen senare.

Ha informationen från internetleverantören till hands. Om du inte har en internetleverantör kan du få en via guiden **Anslut till Internet**.

1. Spara och stäng alla öppna filer och avsluta alla öppna program.
 2. Klicka på **Start**  → **Kontrollpanelen**.
 3. I sökrutan skriver du `network` (nätverk) och klickar därefter på **Nätverks- och delningscenter** → **Skapa en anslutning eller nätverk** → **Anslut till Internet**.
Fönstret **Anslut till Internet** dyker upp.
-  **OBS!** Om du inte vet vilken anslutningstyp du ska välja, klickar du på **Hjälp mig att välja** eller kontaktar internetleverantören.
4. Följ anvisningarna på skärmen och använd konfigurationsinformationen från internetleverantören för att slutföra konfigurationen.

አዲስ አበባ ፎካል ሎጂስቲክስ
ድህረ ምረቃ ስልጠና

KAPITEL 2: LÄR KÄNNA DATORN





KAPITEL 2: LÄR KÄNNA DATORN

I det här kapitlet finns information om din nya dator så att du kan bekanta dig med dess olika funktioner och komma igång snabbt.

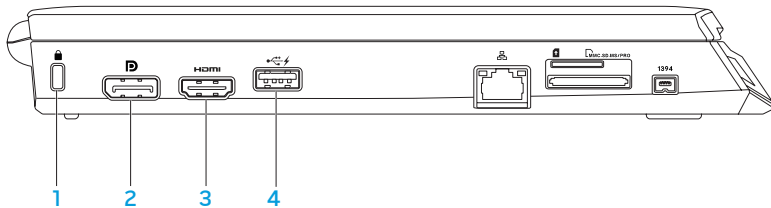
Funktioner på vänster sida



-  **Uttag för säkerhetsvajer** — Anslut ett stödsydd till datorn.
OBS! Kontrollera att stöldskyddet passar i uttaget innan du köper det.
-  **DisplayPort-kontakt** — Anslut externa bildskärmar och projektorer via DisplayPort.

- 3  **HDMI-kontakt** — Anslut en TV, digitala flerkanalssignaler för såväl ljud som bild överförs.

OBS! Endast bildsignalen överförs om inte bildskärmen har inbyggda högtalare.

- 4  **USB-port med USB PowerShare** — Anslut USB-enheter som t.ex. mus, tangentbord, skrivare, extern enhet eller MP3-spelare.

Med hjälp av USB Powershare-funktionen kan du ladda USB-enheter när datorn är igång, avstängd eller i energisparläge.

OBS! Vissa USB-enheter laddas inte när datorn är avstängd eller i energisparläge. I så fall sätter du på datorn för att ladda enheten.





OBS! Du kan aktivera eller inaktivera möjligheten att ladda USB-enheter när datorn är avstängd eller i viloläge genom att använda BIOS-inställningarna.

OBS! Om du stänger av datorn när en USB-enhet håller på att laddas avbryts laddningen. Du kan fortsätta laddningen genom att koppla bort USB-enheten och ansluta den igen.

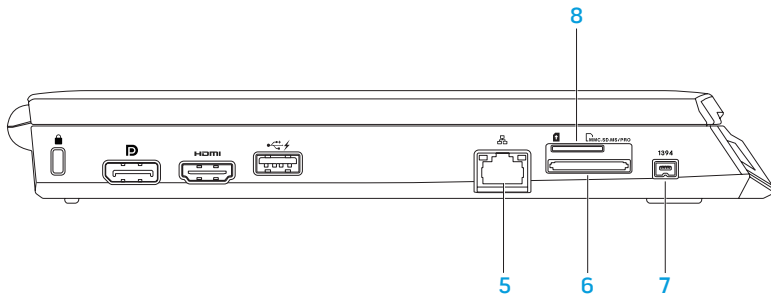
OBS! USB PowerShare-funktionen inaktiveras automatiskt när det bara återstår 10 % av den totala batteridrifttiden.



KAPITEL 2: LÄR KÄNNA DATORN

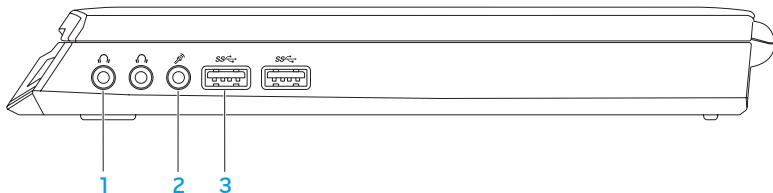

- 5  **Nätverksport** — Anslut datorn till ett nätverk eller en bredbandsenhet.
- 6  **8-i-1 mediekortläsare** — Ett snabbt och bekvämt sätt att titta på och dela med sig av digitala foton, musik, film och dokument. Information om kompatibla kort finns under "Specifikationer" på sidan 95.
- 7  **IEEE 1394-kontakt** — Anslut seriella höghastighets multimedieenheter som t.ex. digitala videokameror.
- 8  **SIM-kortplats** — Installera ett SIM-kort (Subscriber Identity Module) för att surfa på internet, kontrollera e-post och ansluta till ett virtuellt privat nätverk. Du måste befinna dig inom din mobiloperatörs räckvidd för att få åtkomst till internet.

Funktioner på höger sida



- 1  **Ljudutgång / Hörlursuttag (2)** — Anslut hörlurar, strömsatt högtalare eller ljudsystem.
- 2  **Ljudingång / Mikrofonuttag** — Anslut en mikrofon eller insignal för användning med ljudprogram.
- 3  **USB 3.0-portar (2)** — Ger snabbare dataöverföring mellan datorn och USB-enheter.

Funktioner på baksidan



-  **Nätadaptersuttag** — Anslut nätadaptern för att strömförsörja datorn och ladda batteriet.

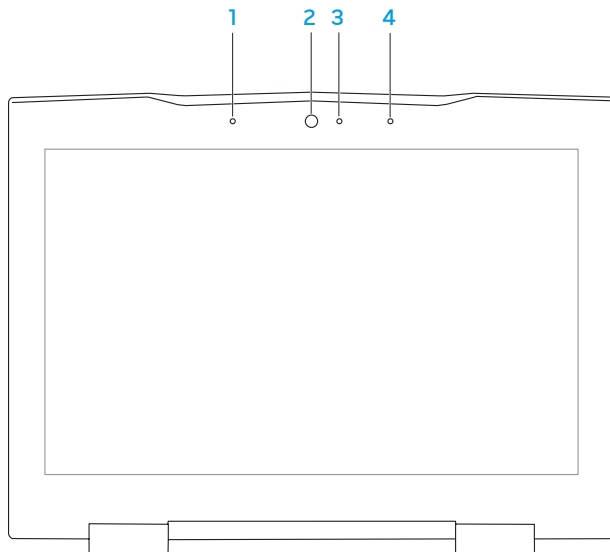

Bildskärmsfunktioner

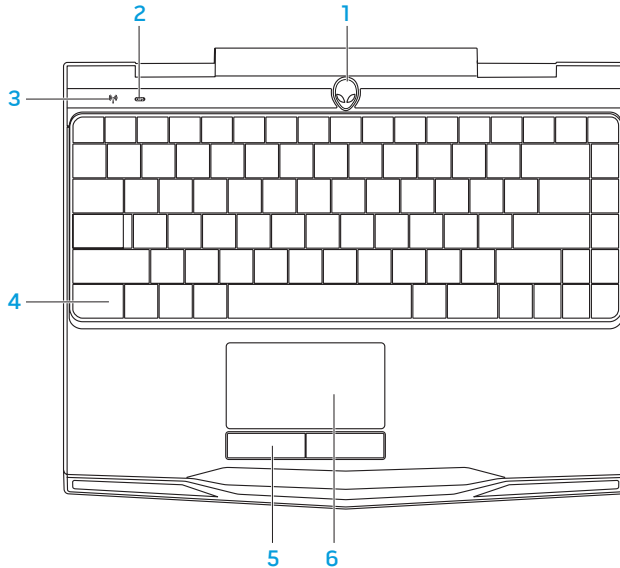

- 1 **Vänster mikrofon** — Används med höger mikrofon för att ge förstklassig ljudkvalitet för videochatt och röstinspelning.
- 2 **Kamera** — Inbyggd kamera för videoinspelning, konferenssamtal och chatt.
- 3 **Aktivitetsindikator för kamera** — Indikerar om kameran är påslagen eller avstängd. Vitt fast sken indikerar kameraaktivitet.
- 4 **Höger mikrofon** — Används med vänster mikrofon för att ge förstklassig ljudkvalitet för videochatt och röstinspelning.

Datorns underdel och tangentbordsfunktioner



- 1 **Strömbrytare** — Slå på/av datorn genom att trycka på brytaren. Mer information finns under "Strömbrytare" på sidan 32.
- 2  **Lampa för Caps Lock-status** — Lyser när Caps Lock är aktiverat.
- 3  **Lampa för trådlös status** — Lyser när trådlöst är aktiverat.
- 4 **Tangentbordets bakgrundsbelysning** — Lyser för att ge synlighet i svagt belysta eller mörka miljöer. Du kan ändra färgerna och effekterna med hjälp av programmet AlienFX i Alienwares kommandocentral. Mer information finns under "Alienwares kommandocenter" på sidan 38.
- 5 **Styrplatteteknappar (2)** — Har samma vänster- och högerklicksfunktioner som en mus.
- 6 **Styrplatta** — Fungerar som en mus. Du kan flytta markören, dra eller flytta markerade objekt och vänsterklicka genom att knacka med fingret på ytan.

Strömbrytare

Du kan programmera strömbrytaren så att funktioner som t.ex. avstängning av operativsystemet eller aktivering av energisparläge utförs. Information om hur du programmerar den här knappen finns i **Energialternativ** på Kontrollpanelen i Microsoft Windows.

Strömbrytaren finns i mitten på ledkåpan. Den exakta placeringen framgår i avsnittet "Datorns underdel och tangentbordsfunktioner" på sidan 30.

Färgen på AlienHead-indikatorn visar strömstatus. Du kan ändra färgen som indikerar strömstatus via AlienFX-programmet.



På nätadaptern:

Blå eller anpassad AC-färg

Blå eller anpassad AC-färg tonar ut i vitt eller anpassad batterifärg

Blå eller anpassad AC-färg tonar ut i svart

På batteriet:

Guldgult eller anpassad batterifärg

Guldgult eller anpassad AC-färg tonar ut i svart

Blinkande guldgult eller anpassad batterifärg

Batteriet är fulladdat.

Datorn är avstängd eller påslagen och batteriet laddas.

Datorn är dockad och i vänteläge.

Batteriet är fulladdat.

Datorn är dockad och i vänteläge.

Batteriladdningen är låg.

Mer information om vänte- och vilolägen finns under **Energialternativ** på Kontrollpanelen i Microsoft Windows.

Funktionstangenter

 **OBS!** Vissa funktionstangenter kanske inte har någon tilldelad funktion beroende på konfigurationen datorn du köpt har.

<Fn>-tangenter finns längst ned till vänster på tangentbordet och den används tillsammans med andra tangenter för att aktivera vissa funktioner. Håll <Fn>-tangenter nedtryckt tillsammans med tangenten som beskrivs nedan:



F1 — Utöka skrivbordet

Tryck på <Fn><F1> så visas skärmutlösningspanelen där du kan utöka skrivbordet till en extern skärm och även ändra bildskärmens inställningar.



F2 — Kontrollera batteristatus

Tryck på <Fn><F2> för att hantera effektinställningar i programmet AlienFusion i Alienwares kommandocentral (mer information finns i under "Alienwares kommandocentral" på sidan 38).



F3 — Trådlös kontroll - Aktivera/inaktivera trådlös kommunikation

Tryck på <Fn><F3> för att aktivera eller inaktivera trådlös kommunikation (mer information finns under "Använda trådlös kontroll" på sidan 44).



F4 — Öka bildskärmens ljusstyrka

Tryck på <Fn><F4> om du vill öka bildskärmens ljusstyrka.

**F5 — Minska bildskärmens ljusstyrka**

Tryck på <Fn><F5> om du vill minska bildskärmens ljusstyrka.

**F7 — Slå på/av ljudet**

Tryck på <Fn><F7> för att slå på eller av ljudet.

**F8 — Sänk volymen**

Tryck på <Fn><F8> om du vill sänka volymen.

**F9 — Höj volymen**

Tryck på <Fn><F9> om du vill höja volymen.

**F10 — Snabbspola bakåt eller spela upp föregående spår**

Tryck på <Fn><F10> om du vill snabbspola bakåt eller spela upp föregående spår.

**F11 — Spela upp eller pausa**

Tryck på <Fn><F11> om du vill spela upp eller pausa ett spår.

**F12 — Snabbspola framåt eller spela upp nästa spår**

Tryck på <Fn><F12> om du vill snabbspola framåt eller spela upp nästa spår.



PAUSE — Alienwares kommandocenter

Tryck på <Fn><PAUSE> om du vill öppna Alienwares kommandocenter (mer information finns under "Alienwares kommandocenter" på sidan 38).



PRT SCRN - AlienFX

Tryck på <Fn><PRT SCRN> om du aktivera eller inaktivera AlienFX-illumination.

Med AlienFX kan du bestämma datorns belysning via ett tema som innehåller alla dina belysningsalternativ.

አዲስ አበባ ፎካል ሆርሳይንስ

KAPITEL 3: ANVÄNDA DATORN



Alienwares kommandocenter

Via Alienwares kommandocenter, en ständigt uppgraderbar kontrollpanel, får du tillgång till Alienwares exklusiva programvara. Allteftersom Alienware frisläpper nya program, överförs de direkt till kommandocentret varvid du kan bygga upp ett bibliotek med verktyg för systemhantering, optimering och anpassning. Du kommer till Alienware kommandocenter genom att trycka på <Fn><PAUSE>.









Ansluta externa bildskärmar

Om du vill uppleva din datormiljö på en större visuell skala eller utöka skrivbordsområdet kan du ansluta en extern bildskärm som t.ex. en fristående bildskärm, en LCD-TV eller en projektor.

Ansluta en bildskärm

Använd en kabel som är avsedd för kontakttypen på datorn och bildskärmen. Med hjälp av tabellen nedan kan du identifiera kontakterna på datorn och bildskärmen.

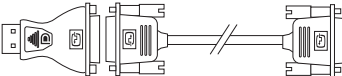
 **OBS!** Om du bara ska använda en bildskärm ansluter du den till ENDAST EN av kontakterna på datorn.

Anslutningstyp	Dator	Kabel	Bildskärm
HDMI-till-HDMI (HDMI-kabel)			
DisplayPort-till-DisplayPort (DisplayPort-kabel)			
DisplayPort-till-DVI (DisplayPort-till-DVI-adaptör + DVI-kabel)			



OBS! Du kan köpa DisplayPort-till-DVI-adaptören och extra HDMI-kablar på **dell.com**.

KAPITEL 3: ANVÄNDA DATORN

1. Stäng av datorn.
2. Stäng av bildskärmen och koppla bort den från strömkällan.
3. Anslut ena änden av bildskärmskabeln till DisplayPort- eller HDMI-kontakten på Alienware-datorn.
4. Anslut den andra änden av kabeln till samma kontakt på bildskärmen.
5. Anslut vid behov en ände av strömsladden till bildskärmens strömuttag.
6. Anslut den andra änden av strömsladden till en jordad förgreningsdosa eller vägguttag.
7. Sätt på datorn och därefter bildskärmen.

Utöka skrivbordet

1. Högerklicka med den externa bildskärmen ansluten på skrivbordet och välj **Upplösning** eller tryck på <Fn><F1>.
2. Ändra följande alternativ:
 - a. **Bildskärm** — Välj den bildskärm som du vill hantera.
 - b. **Upplösning** — Välj lämplig skärmupplösning.
 - c. **Orientering** — Välj **Stående** eller **Liggande** enligt bildskärmens typ.
 - d. **Flera bildskärmar** — Välj mellan alternativen nedan:
 - **Dubblera dessa bildskärmar**
 - **Utöka dessa bildskärmar**
 - **Visa skrivbordet på bildskärm 1**
 - **Visa skrivbordet på bildskärm 2**
3. Spara ändringarna genom att klicka på **Verkställ** och klicka sedan på **OK** för att avsluta.

Ansiktsgenkänningsfunktionen FastAccess (tillval)

Datorn kan vara utrustad med funktionen FastAccess för ansiktsgenkänning. Med hjälp av den här funktionen kan Alienware-datorn skyddas genom att unika drag i ditt ansikte lärs in. Dragen används därefter för verifiera din identitet för att automatiskt tillhandahålla inloggningsinformation som du normalt anger manuellt (t.ex. vid inloggning till ett Windows-konto eller säkra webbplatser). Om du vill ha mer information klickar du på **Start**  → **Program** → **FastAccess**.

Batteri

Datorn är försedd med ett laddningsbart prismetiskt litiumjonbatteri med hög energi. Batteriets livslängd varierar beroende på datorns konfiguration, modell, installerade program, energisparinställningar och vilka funktioner som används. Som med alla batterier minskar den maximala kapaciteten hos detta batteri med tiden och användning.

På batteriet finns lampor som visar laddningsnivån. De tänds när du trycker på batterimätaren en gång. Var och en av de fem lamporna motsvarar cirka 20 % av full laddning. Om t.ex. fyra lampor lyser finns det mellan 60 och 80 % batteriladdning kvar och om ingen lampa lyser är batteriet tomt.

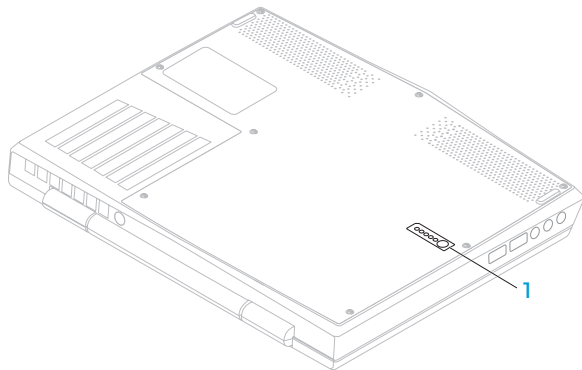

1 Batterimätare

Använda trådlös kontroll

Med den trådlösa kontrollen kan du snabbt hantera alla trådlösa funktioner (Bluetooth, WLAN och WWAN).

Så här aktiverar eller inaktiverar du trådlös kommunikation:

1. Sätt igång datorn.
2. Tryck på <Fn><F3>.
3. Välj de önskade alternativen i fönstret för att aktivera eller inaktivera de trådlösa funktionerna.
4. Klicka på **OK**.

Energisparfunktioner

Effektförbrukning

Du kan till fullo utnyttja batteriets styrka genom att sätta dig in i hur operativsystemets energisparfunktioner fungerar.

Du kan använda energialternativen i operativsystemet för att konfigurera datorns energisparfunktioner. I den version av Microsoft Windows som är installerad på datorn finns tre standardalternativ:

- Balanserad — Detta energival ger full prestanda när du behöver det och sparar energi under inaktivitet.
- Energisparläge — Detta energival sparar energi genom att datorns prestanda minskas och datorns livslängd maximeras genom att den mängd energi som datorn gör av med över livslängden reduceras.
- Hög prestanda — Detta energival ger den högsta prestandan för din dator genom att processorns hastighet justeras efter datorns aktivitet och genom att systemets prestanda maximeras.

Anpassa datorns energiinställningar

1. Klicka på **Start**  → **Kontrollpanelen**.
2. Klicka på **Alla kontrollpanelsobjekt**.
3. Dubbelklicka på ikonen **Energialternativ**.
4. Välj ett energischema bland de alternativ som visas. Om du vill anpassa specifika inställningar klickar du på **Ändra schemainställningar** bredvid det markerade energischemat.

Minska effektförbrukningen

Även om datorn (tillsammans med operativsystemet) är kapabel att spara energi, finns det åtgärder du kan vidta för att reducera effektförbrukningen:

- Sänk styrkan på bildskärmens bakgrundsbelysning. En ljusstark skärm innebär hög effektförbrukning.
- Använd läget **Inga ljuseffekter** i Alienwares kommandocenter.

NVIDIA Optimus-teknik

Den bärbara Alienware M11x-datorn är utrustad med NVIDIAS Optimus-teknik. Optimus-tekniken är designad för högsta möjliga prestanda och för bästa möjliga användarupplevelser med minsta möjliga inverkan på batteritiden. Den gör att du kan kombinera kapaciteten av Intels inbyggda grafikprocessor (GPU) med det separata NVIDIA GPUv-grafikkortet medan du använder grafikintensiva program såsom 3D-spel. NVIDIAS GPU aktiveras bara för vissa förutbestämda program och det gör att batteriet räcker längre.

Optimus-tekniken aktiveras genom en programprofil. När ett program startas görs en kontroll av om programmet har en motsvarande programfil. Detta sker inom koden för grafikdrivrutinerna.

- Om det finns en programprofil aktiveras NVIDIAS GPU och programmet körs i prestandaläge. NVIDIAS GPU stängs av automatiskt när programmet avslutas.
- Om det inte finns någon programprofil används den inbyggda GPU:n från Intel.

Standardlistan med programprofiler uppdateras regelbundet av nVidia och hämtas automatiskt till datorn när du är ansluten till Internet.

Du kan även skapa programprofiler för programmen som du redan har på datorn. Det kan vara nödvändigt för nya spel eller program som saknar en standardprogramprofil.

Ändra programprofilinställningarna

1. Högerklicka på skrivbordet och välj **NVIDIA:s kontrollpanel**.
2. I fönstret **NVIDIA:s kontrollpanel** klickar du på **3D Settings** (3D-inställningar) för att expandera alternativet (om det inte redan är expanderat) och klicka sedan på **Manage 3D Settings** (hantera 3D-inställningar).
3. **Klicka på Add** (lägg till) **på fliken Program Settings** (programinställningar) och välj programmets körbara fil (.exe). När du har lagt till det kan du ändra programmets inställningar.

Om du vill ändra inställningarna för ett visst program letar du reda på det i listan **Select a program to customize:** (välj ett program som du vill anpassa:) och gör de önskade ändringarna.

 **OBS!** Om du vill ha mer information om alternativen och inställningarna på NVIDIAS kontrollpanel klickar du på **Help** (hjälp).

Konfigurera BIOS

Systeminställningsprogrammet

Med hjälp av alternativen i systeminställningsprogrammet kan du:

- Ändra systemkonfigurationsinformationen när du har lagt till, ändrat eller tagit bort maskinvara i datorn.
- Ange eller ändra ett användarvalbart alternativ.
- Visa storleken på installerat minne eller ange typen på installerad hårddisk.

Innan du använder systeminställningsprogrammet rekommenderar vi att du antecknar informationen som visas på skärmen i systeminställningsprogrammet och sparar den för framtida behov.

 **VIKTIGT! Ändra inte inställningarna i systeminställningsprogrammet om du inte är erfaren datoranvändare. Vissa ändringar kan göra att datorn inte fungerar korrekt.**

Öppna systeminställningsprogrammet

1. Starta (eller starta om) datorn.

 **OBS!** Tangentbordsfel kan uppstå när en tangent på tangentbordet hålls nedtryckt för länge. Undvik eventuella tangentbordsfel genom att trycka på <F2> med jämna mellanrum tills systeminställningsskärmen visas.

2. När datorn startar upp trycker du på <F2> omedelbart innan operativsystemets logotyp visas för att öppna **systeminställningsprogrammet**.

Om ett fel inträffar under självtestet kan du också öppna **systeminställningsprogrammet** genom att trycka på <F2> när du uppmanas till det.

 **OBS!** Om du väntar för länge och operativsystemets logotyp dyker upp, fortsätter du att vänta tills du ser skrivbordet i Microsoft® Windows®. Stäng sedan av datorn och försök igen.

Skärmbilderna i systeminställningsprogrammet

I fönstret **BIOS Setup Utility** (systeminställningsprogram) visas aktuell eller ändringsbar konfigurationsinformation för datorn. Informationen är indelad i fem menyer: **Main** (huvudfunktioner), **Advanced** (avancerat), **Wireless** (trådlöst), **Security** (säkerhet), **Boot** (start) och **Exit** (avsluta).

Tangentfunktioner som finns längst ned i fönstret **BIOS Setup Utility** visar tangenter och deras funktioner i det aktiva fältet.

Alternativ i systeminställningsprogrammet

-  **OBS!** Beroende på datorn och vilka enheter som är installerade visas kanske inte alla alternativ i den här listan på din dator eller visas kanske inte precis enligt beskrivningen.
-  **OBS!** Uppdaterad information om systeminställningsprogrammet finns i *Servicehandboken* på adressen **support.dell.com/manuals**.

Huvudmenyn

System Time	Visar systemtiden.
System Date	Visar systemdatumet.
Alienware	Visar datorns modellnummer.
Service Tag	Visar datorns servicetag.
BIOS Version	Visar BIOS-versionen.
EC Version	Visar versionen på fast EC-programvara.
ME version	Visar versionen på den fasta Intel ME-programvaran.
CPU	Visar den typ av processor som är installerad.
CPU Frequency	Visar processorns hastighet.
CPU L3 Cache	Visar processorns cachestorlek.

KAPITEL 3: ANVÄNDA DATORN

Huvudmenyn

Integrated Graphics	Visar det inbyggda grafikkortet som stöds av datorn.
Discrete Graphics	Visar det primära separata grafikkortet som är installerat i datorn.
CPU ID	Visar processorns ID.
Total Memory	Visar totalt tillgängligt minne i datorn.
Memory Bank 0	Visar storleken på minnet som är installerat i DIMM 0.
Memory Bank 1	Visar storleken på minnet som är installerat i DIMM 1.

Menyn Advanced

Intel SpeedStep	Aktivera eller inaktivera Intels SpeedStep-teknik. Om du inaktiverar den här funktionen förbättras eventuellt prestanda, men batteriets livslängd reduceras markant.
Virtualization	Aktivera eller inaktivera Intels virtualiseringsteknik.

Menyn Advanced

USB Emulation

Aktivera eller inaktivera USB-emuleringsfunktionen. Med den här funktionen definieras hur BIOS, i avsaknad av ett USB-medvetet operativsystem, ska hantera USB-enheter. USB-emulering är alltid aktiverat under självtestet.

OBS! Du kan inte starta någon typ av USB-enhet (diskettstation, hårddisk eller minnesnyckel) när det här alternativet är inaktiverat.

USB Wake Support

Aktivera USB-enheter så att de väcker en dator i vänteläge eller så kan du inaktivera USB-väckningsfunktionen.

OBS! När USB-Powershare är aktiverat, väcks eventuellt inte datorn av en enhet som är ansluten till USB Powershare-kontakten.

USB PowerShare

Aktivera eller inaktivera laddning av enheter som är anslutna till USB Powershare-kontakten under batteridrift.

Integrated Network

Aktivera eller inaktivera den inbyggda nätverksstyrenheten.

- Disabled: Internt nätverk är inaktiverat och inte synligt för operativsystemet.
- Enabled: Internt nätverk är aktiverat.

Menyn Advanced

High Definition
Audio

Aktivera eller inaktivera den interna enheten för högdefinitions ljud.

- Disabled: Den interna ljudenheten är inaktiverad och inte synlig för operativsystemet.
- Enabled: Den interna ljudenheten är aktiverad.

SD Card Reader

Aktivera eller inaktivera den interna SD-kortläsaren.

CPU Turbo Mode

Aktivera eller inaktivera alternativet för Intel CPU-turbolägesprestanda.

Performance Options

Aktivera eller inaktivera alla överklockningsfunktioner.

SATA Operation

Konfigurera driftsläget för den inbyggda SATA-hårddiskstyrenheten.

- ATA: SATA är konfigurerad för ATA-läge.
- AHCI: SATA är konfigurerad för AHCI-läge.

Menyn Advanced

SATA Hard Drive

Visar installerad SATA-hårddiskmodell.

Adapter Warnings

Välj om varningsmeddelanden ska visas när du använder vissa nätadapterar. Dessa meddelanden visas om du försöker använda en nätadapter som har för lite kapacitet för din konfiguration.

Disabled: BIOS identifierar inte inkompatibla nätadapterar och inget meddelande visas på skärmen.

- Enabled: BIOS identifierar inkompatibla nätadapterar och felmeddelande visas på skärmen.

Charger Behavior

Aktivera eller inaktivera batteriladdning.

Menyn Wireless

Bluetooth	Aktivera eller inaktivera den interna Bluetooth-enheten. <ul style="list-style-type: none">• Disabled: Den interna Bluetooth-enheten är inaktiverad och inte synlig för operativsystemet.• Enabled: Den interna Bluetooth-enheten är aktiverad.
Wireless Network	Aktivera eller inaktivera den interna trådlösa enheten. <ul style="list-style-type: none">• Disabled: Den interna trådlösa enheten är inaktiverad och inte synlig för operativsystemet.• Enabled: Den interna trådlösa enheten är aktiverad.
WWAN	Aktivera eller inaktivera den interna WWAN-enheten.
Wireless Switch/ Hotkey	Aktivera eller inaktivera alla trådlösa enheter.

Menyn Security (säkerhet)

Supervisor Password	Visar om administratörslösenordet är inställt eller inte.
User Password	Visar om användarlösenordet är inställt eller inte.
Set Service Tag	Ange datorns servicetag, om den inte redan har angetts.

Menyn Security (säkerhet)

Set Supervisor Password	Ange administratörslösenordet. Med administratörslösenordet styrs åtkomsten till systeminställningsprogrammet.
Set User Password	Ange användarlösenordet. Med användarlösenordet styrs åtkomst till datorn vid start.
Computrace	Aktivera eller inaktivera säkerhetsfunktionen Computrace i datorn.

Menyn Boot

Ändra startenhetsprioriteten med hjälp av <F5> eller <F6> tangenterna.
Du kan välja bland:

- Hard Drive
- USB Storage
- CD/DVD/BD
- Removal Devices
- Network

Menyn Exit

Exit Saving Changes	Avsluta systeminställningsprogrammet och spara ändringarna i CMOS.
Save Change Without Exit	Stanna kvar i systeminställningsprogrammet och spara ändringarna i CMOS.
Exit Discarding Changes	Avsluta systeminställningsprogrammet och läs in tidigare värden från CMOS för alla inställningsalternativ.
Load Optimal Defaults	Läs in standardvärdena för alla inställningsalternativ.
Discard Changes	Läsinföregående värden från CMOS för alla inställningsalternativ.

ህዳር ፩፣ ፳፻፲፯ ዓ.ም.፣ ግብፅ
አዲስ አበባ

KAPITEL 4: INSTALLERA OCH BYTA UT KOMPONENTER

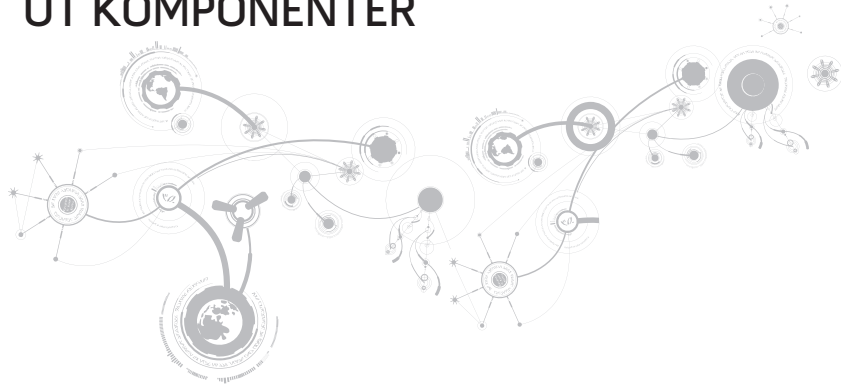

KAPITEL 4: INSTALLERA OCH BYTA UT KOMPONENTER

I det här kapitlet finns riktlinjer och anvisningar för hur du ökar bearbetningskraften och lagringsutrymmet genom att uppgradera utrustningen. Du kan köpa komponenter till datorn på **dell.com** eller **alienware.com**.

 **OBS!** Installationsanvisningar för alla utbytbara komponenter finns i *servicehandboken* på **support.dell.com/manuals**. Komponenter som köps av Dell och Alienware levereras med specifika utbytesanvisningar.

Innan du börjar

I det här avsnittet beskrivs hur du tar bort och installerar komponenter i datorn. Om inget annat anges antas följande inför varje procedur:

- Du har genomfört stegen under "Stänga av datorn" och "Innan du arbetar inuti datorn" i det här avsnittet.
- Du har läst säkerhetsinformationen som medföljde datorn.
- Komponenter kan bytas ut eller - om de införskaffas separat - installeras genom att borttagningsproceduren utförs i omvänd ordning.

Du behöver eventuellt följande verktyg när du utför arbetsmomenten i det här avsnittet:

- Liten platt skruvmejsel
- Stjärnmejsel (Phillips)





Stänga av datorn

△ **VIKTIGT!** Undvik att förlora data genom att spara och stänga alla öppna filer och avsluta alla program innan du stänger av datorn.

1. Spara och stäng alla öppna filer och avsluta alla öppna program.
2. Klicka på **Start**  → **Stäng av**.
Datorn stängs av när operativsystemets avstängningsprocedur är klar.
3. Kontrollera att datorn och alla anslutna enheter är avstängda. Om datorn eller någon ansluten enhet inte stängdes av automatiskt när du stängde av operativsystemet håller du strömbrytaren intryckt i minst 8-10 sekunder tills datorn stängs av.

Innan du arbetar inuti datorn

Använd följande säkerhetsanvisningar som hjälp att skydda datorn och dig själv.

-  **WARNING!** Läs säkerhetsinformationen som medföljde datorn innan du utför något arbete inuti datorn. Mer information om säkerhetsrutiner finns på dell.com/regulatory_compliance.
-  **VIKTIGT!** Hantera komponenter och kort varsamt. Rör inte komponenterna eller kontakterna på ett kort. Håll ett kort i dess kanter. Håll alltid en komponent, t.ex. processorn, i kanterna och aldrig i stiften.
-  **VIKTIGT!** Reparationer av datorn får endast utföras av kvalificerade servicetekniker. Skador som uppstår till följd av service som inte har godkänts av Dell täcks inte av garantin.
-  **VIKTIGT!** Undvik elektrostatiska urladdningar genom att jorda dig själv. Använd ett antistatarmband eller vidrör en omålad metallyta (till exempel en kontakt på datorns baksida) med jämna mellanrum.
-  **VIKTIGT!** När du kopplar bort en kabel ska du alltid dra i kontakten eller i dess dragflik, inte i själva kabeln. Vissa kablar har kontakter med spärrflikar. Tryck i så fall in spärrflikarna innan du kopplar ur kabeln. När du drar isär kontaktdon håller du dem korrekt riktade för att undvika att kontaktstiften böjs. Se även till att båda kontakterna är korrekt inriktade innan du kopplar in kabeln.

△ VIKTIGT! Undvik att skada datorn genom att utföra följande åtgärder innan du börjar arbeta i den.

1. Se till att arbetsytan är ren och plan så att inte datorhöljet skadas.
2. Stäng av datorn (mer information finns under "Stänga av datorn" på sidan 61).

△ VIKTIGT! Nätverkskablar ska alltid tas bort från datorn först och sedan från den andra enheten.

3. Koppla bort alla telefon- och nätverkskablar från datorn.
4. Mata ut alla installerade kort från mediekortläsaren.
5. Koppla bort datorn och alla anslutna enheter från eluttagen.

△ VIKTIGT! Ta bort batteriet från batterifacket innan du gör något underhåll i datorn. Det förhindrar skador på moderkortet.

6. Ta bort batteriet från batterifacket (mer information finns under "Byta ut batteriet" på sidan 64).
7. Tryck på strömbrytaren så att moderkortet jordas.

Byta ut batteriet

Det här batteriet kan enkelt tas bort och bytas ut. Se till att datorn stängts av ordentligt innan du byter ut batteriet.

△ VIKTIGT! Undvik att skada datorn genom att bara använda ett batteri som är avsett för den här särskilda datorn från Alienware. Använd inte batterier som är avsedda för andra datorer från Alienware eller Dell.

Så här tar du bort batteriet:

1. Följ anvisningarna under "Innan du börjar" på sidan 60.
2. Stäng av datorn och vänd den upp och ned.
3. Lossa de åtta låsskruvarna och ta bort bottenplattan.

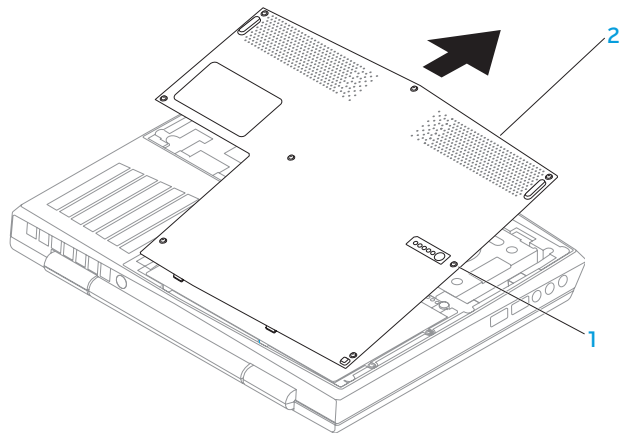

1 låskruvar (8)

2 bottenplatta

KAPITEL 4: INSTALLERA OCH BYTA UT KOMPONENTER

4. Ta bort de två låsskruvarna som håller fast batteriet vid bottenplattan.
5. Koppla bort batterikabeln från kontakten på moderkortet.
6. Lyft och dra ut batteriet från datorn.

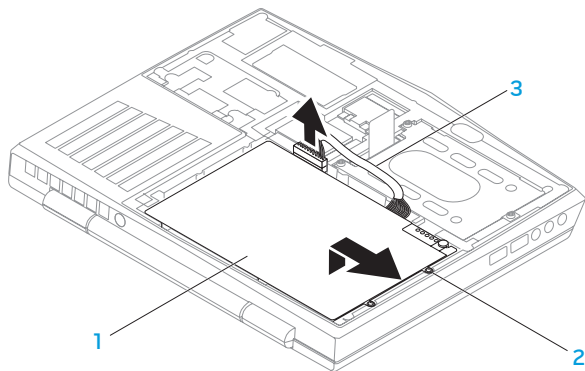

1 batteri

3 batterikabel

2 skruvar (2)

Sätt tillbaka batteriet genom att följa borttagningsproceduren i omvänd ordning.

Uppgradera eller byta ut minne

Datorn är försedd med en konfigurbar minnesenhet. De branschstandardiserade JEDEC PC3-8500/PC3-10600 (DDR3) SODIMM-minnesmodulssocklarna kan användas för minnesuppgradering. I tabellen nedan visas alla möjliga sätt som systemminnet kan konfigureras.

Minnessockel 1	Minnessockel 2	Totalt minne
1 GB	1 GB	2 GB
1 GB	2 GB	3 GB
2 GB	2 GB	4 GB
4 GB	4 GB	8 GB
8 GB	8 GB	16 GB

Ta bort minnesmoduler

1. Följ anvisningarna under "Innan du börjar" på sidan 60.
2. Stäng av datorn och vänd den upp och ned.
3. Lossa de åtta låsskruvarna och ta bort bottenplattan.
4. Ta bort batteriet (se "Byta ut batteriet" på sidan 64).
5. Använd fingrarna för att försiktigt bända ut minnesmodulens fjäderspärr tills modulen lossnar.
6. Ta bort minnesmodulen.

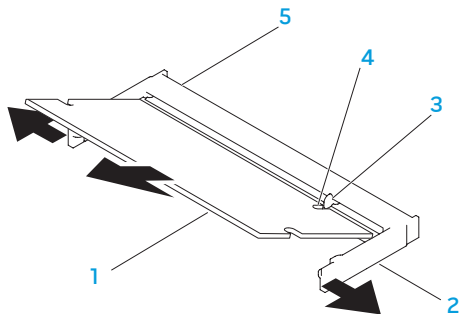

1 minnesmodul

2 fjäderspärrar (2)

3 flik

4 skåra

5 minnesmodulsockel

Sätt tillbaka minnesmodulerna genom att följa borttagningsproceduren i omvänd ordning. När du sätter in minnesmodulen i sockeln passar du in minnesmodulens skåra med fliken på sockeln.

 **OBS!** Om du måste installera minnesmoduler i två socklar, installerar du en minnesmodul i den undre sockeln innan du installerar en minnesmodul i den övre sockeln.

 **OBS!** Om minnesmodulen installerats på fel sätt går det eventuellt inte att starta datorn.

Uppgradera eller byta ut hårddisken

Datorn är försedd med en hårddisksockel.

Ta bort hårddisken

1. Följ anvisningarna under "Innan du börjar" på sidan 60.
2. Stäng av datorn och vänd den upp och ned.
3. Lossa de åtta låsskruvarna och ta bort bottenplattan.
4. Ta bort batteriet (se "Byta ut batteriet" på sidan 64).
5. Lossa de tre låsskruvarna som håller fast minnesmodulluckan vid bottenplattan.
6. Använd dragfliken för att lyfta hårddisken så att den lossnar från moderkortskontakten.
7. Lyft bort hårddisken från bottenplattan.

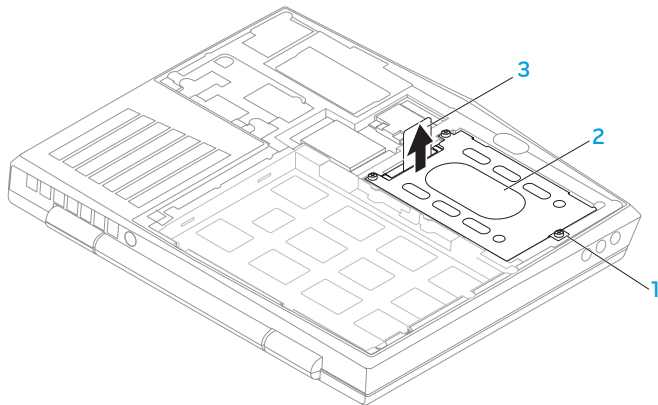

1 låsskruvar (3)

3 dragflik

2 hårddisk

8. Ta bort de fyra skruvarna som håller fast hårddisken vid dess hållare.
9. Lyft bort hårddiskhållaren från hårddisken, se bilden.

KAPITEL 4: INSTALLERA OCH BYTA UT KOMPONENTER

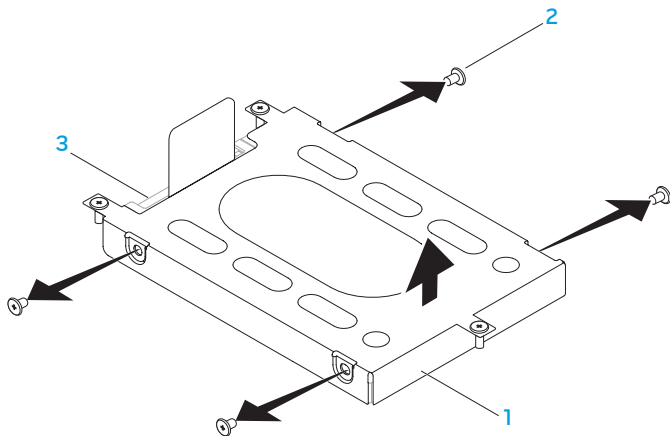

1 hårdiskhållare

3 hårdisk

2 skruvar (4)

10. Ta bort kontaktdonet från hårddisken.

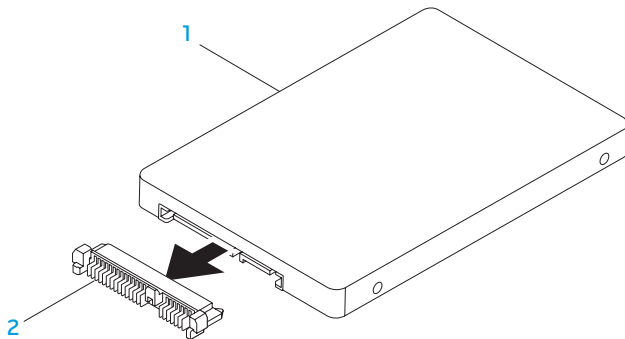

1 hårddisk

2 kontaktdon

Sätt tillbaka hårddisken genom att följa borttagningsproceduren i omvänd ordning.

የአዲስ አበባ ዩኒቨርሲቲ ፊደራል ዲፕሎማቲክ ኮሌጅ

KAPITEL 5: FELSÖKNING



Grundläggande råd och tips

- Datorn startar inte: Är nätadaptern ansluten till ett fungerade eluttag? Om den är ansluten till en förgreningsdosa kontrollerar du att förgreningsdosan verkligen fungerar.
- Anslutningar: Kontrollera alla kablar för att försäkra dig om att det inte förekommer någon glappkontakt någonstans.
- Energibesparing: Kontrollera att datorn inte befinner sig i vänte- eller viloläge genom att hålla strömbrytaren intryckt i högst 4 sekunder. Strömlampan tonar från blå till svart i vänteläge och är släckt i viloläge.
- Ljusstyrka: Kontrollera och justera bildskärmens ljusstyrka genom att trycka på tangentkombinationen <Fn><F4> eller <Fn><F5>.
- Bildskärmsval: Tryck på tangentkombinationen <Fn><F1> för att försäkra dig om att datorn inte är inställd på "Bara extern bildskärm".
- Använd bara den nätadapter som levereras med datorn.

Säkerhetskopiering och allmänt underhåll

- Säkerhetskopiera alltid viktiga data regelbundet och förvara kopior av operativsystemet och program på en säker plats. Glöm inte att notera serienumren om du förvarar dem utanför deras originalförpackning t.ex. i en cd-väska.
- Kör underhållsprogram så ofta du kan. Du kan schemalägga dessa program så att de körs vid tidpunkter du inte använder datorn. Du kan använda dem som finns i operativsystemet, eller köpa kraftfullare specialprogram för detta ändamål.
- Skriv ned dina lösenord och förvara dem på en säker plats (inte vid datorn). Detta är speciellt viktigt om du väljer att lösenordsskydda datorns BIOS och operativsystem.
- Dokumentera viktiga inställningar som t.ex. nätverks-, uppringnings-, e-post- och Internet-inställningar.

Ha följande säkerhetsriktlinjer i åtanke när du felsöker datorn:

- Vidrör en olackerad del på chassit innan du vidrör någon intern komponent i datorn. På så sätt urladdas statisk elektricitet som annars kan skada datorn.
- Stäng av datorn och all ansluten kringutrustning.
- Koppla bort all kringutrustning från datorn.

Kontrollera följande:

- Kontrollera att nätadapterkabeln är korrekt ansluten mellan datorn och ett jordat eluttag. Kontrollera att eluttaget fungerar.
- Se till att UPS-enheten eller förgreningsdosan är påslagen (om en sådan används).
- Om kringutrustning (t.ex. tangentbord, mus, skrivare etc.) inte fungerar, kontrollerar du att alla anslutningar är säkrade.
- Om du installerade eller tog bort någon datorkomponent innan problemet uppstod, kontrollerar du att installations- eller borttagningsproceduren genomfördes korrekt.
- Om ett felmeddelande visas på skärmen, skriver du ned exakt vad som står i meddelandet innan du ringer Alienwares tekniska support. På så sätt underlättas felsökningen och problemet kan lösas snabbare.
- Om ett felmeddelande visas i ett program kan du söka upp det i programmets dokumentation.

Verktyg för programdiagnostik

Utökad systemgenomgång (ePSA)

ePSA är en utökad systemgenomgång före start, vilket innebär en serie grundläggande tester av moderkortet, tangentbordet, bildskärmen, minnet, hårddisken o.d.

Så här aktiverar du ePSA:

1. Starta (eller starta om) datorn.
2. Stäng av och starta om datorn. När Alienware-logotypen visas trycker du genast på <F12>.

 **OBS!** Om du väntar för länge och operativsystemets logotyp dyker upp, försätter du att vänta tills skrivbordet i Microsoft® Windows®. Stäng därefter av datorn och försök igen.

3. Välj **Diagnostics** (diagnostik) på menyn och tryck på <Enter>.
4. Följ instruktionerna på skärmen.

Om ett fel upptäcks stannar datorn och avger en ljudsignal.

- För att stoppa systemgenomgången och starta om datorn trycker du på <n>;
- För att fortsätta till nästa test trycker du på <y>;
- För att testa den felaktiga komponenten igen trycker du på <r>.

KAPITEL 5: FELSÖKNING

Om något fel upptäcks under systemgenomgången antecknar du felkoderna och kontaktar Alienware (se "Kontakta alienware" på sidan 113).

Om systemgenomgången slutförs utan problem visas följande eller liknande meddelande "Do you want to run the remaining memory tests? This will take about 30 minutes or more. Do you want to continue? (Recommended)." (Vill du köra återstående minnestester? Det tar cirka 30 minuter eller mer. Vill du fortsätta? (rekommenderas)).

Om du har minnesproblem trycker du på <y>. Tryck annars på <n>. Följande eller liknande meddelande visas: "Enhanced Pre-boot System Assessment complete." (den utökade systemgenomgången har slutförts).

Tryck på <o> för att starta om datorn.

Svar på vanliga problem

Problem med att starta datorn

Fel uppstår under datorns självtest

Under självtestet testas datorn för att säkerställa att den uppfyller alla erforderliga systemkrav och att all maskinvara fungerar korrekt innan resten av startprocessen körs. Om datorn godkänns i självtestet fortsätter den att starta normalt. Men om datorn underkänns i självtestet, avges en ljudsignal för att indikera ett allmänt fel och ett felmeddelande dyker upp. Kontakta Alienwares tekniska support om du vill ha hjälp (mer information finns under "Kontakta alienware" på sidan 113).

Datorn slutar svara eller en blå skärm visas

 **VIKTIGT! Du kan förlora data om du inte kan stänga av datorn på det vanliga sättet via operativsystemet.**

Om ingenting händer när du trycker på en tangent eller rör på musen håller du strömbrytaren intryckt i minst 6 sekunder, tills datorn stängs av. Starta därefter datorn igen.

 **OBS!** Programmet `chkdsk` sätts eventuellt igång när datorn startas om. Följ instruktionerna på skärmen.

Programvaruproblem

Ett program slutar svara eller kraschar ofta

Avsluta programmet:

1. Tryck ner <Ctrl><Shift><Esc> samtidigt.
2. Klicka på fliken **Program** och markera programmet som har slutat att svara.
3. Klicka på **Avsluta aktivitet**.

Kontrollera programdokumentationen.

Avinstallera och installera om programmet om det behövs.

Ett program är avsett för en tidigare version av Microsoft Windows

Kör guiden för programkompatibilitet:

Med guiden **Programkompatibilitet** konfigureras ett program så att det körs i en miljö som liknar en tidigare version av Microsoft Windows.

1. Klicka på **Start**  → **Control Panel** → **Programs** → **Program och funktioner** → **Använd ett äldre program med den här Windows-versionen**.
2. Klicka på **Nästa** när välkomstsidan visas.
3. Följ instruktionerna på skärmen.

Andra programvaruproblem

Säkerhetskopiera filerna omedelbart

Använd ett antivirusprogram för att kontrollera att det inte finns virus på hårddisken eller cd-skivorna

Spara och stäng alla öppna filer och program och stäng av datorn via Start-menyn

Sök efter spionprogram i datorn:

Om datorn är trög, om du ofta får se popup-annonser eller har problem med att ansluta till Internet kan datorn vara infekterad med spionprogram. Sök igenom datorn och ta bort spionprogrammen med ett antivirusprogram som även tar bort spionprogram (du kan behöva uppgradera programmet).

Kör ePSA-diagnostiken:

Om alla tester lyckas beror felet på ett programvaruproblem.

KAPITEL 5: FELSÖKNING

Läs programmets dokumentation eller kontakta tillverkaren för att få felsökningsinformation:

- Se till att programmet är kompatibelt med det operativsystem som är installerat på datorn.
- Se till att datorn uppfyller de minimikrav för maskinvara som krävs för att köra programmet. Dokumentationen om programmet innehåller mer information.
- Se till att programmet är rätt installerat och konfigurerat.
- Kontrollera att drivrutinerna inte står i konflikt med andra program.
- Avinstallera och installera om programmet om det behövs.

Hårddiskproblem

Låt datorn svalna innan du sätter på den igen

Om hårddisken är väldigt varm kanske operativsystemet inte går att starta. Låt datorn svalna till rumstemperatur innan du startar den.

Kör en diskkontroll

1. Klicka på **Start**  → **Dator**.
2. Högerklicka på **Lokal disk C:**.
3. Klicka på **Egenskaper** → **Verktyg** → **Kontrollera nu**.
Om fönstret **Kontroll av användarkonto** dyker upp, klickar du **Fortsätt**.
4. Följ instruktionerna på skärmen.

Problem med minnet

Minnesfel som upptäcks vid start

Kontrollera att minnesmodulerna är korrekt isatta. Montera eventuellt om minnesmodulerna (se "Uppgradera eller byta ut minne" på sidan 67).

Problem med bildskärmen

Om bildskärmen är tom

 **OBS!** Om du använder ett program som kräver högre upplösning än vad datorn klarar av bör du ansluta en extern bildskärm till datorn.

Datorn är eventuellt i energisparläge:

Tryck på en tangent eller tryck på strömbrytaren för att återuppta normal drift.

Växla skärmbild:

Om datorn är ansluten till en extern bildskärm trycker du på <Fn><F1> för att växla skärmbilden till bildskärmen.

Problem med strömförsörjningen

Datorn startar inte när du trycker på strömbrytaren

- Om nätadaptern är ansluten till en spänningsutjämnare eller UPS-enhet, kontrollerar du att spänningsutjämnaren eller UPS-enheten är korrekt ansluten till ett eluttag, är igång och fungerar korrekt.
- Kontrollera att eluttaget fungerar korrekt genom att testa det med en annan apparat t.ex. en radio eller lampa som du vet fungerar. Om eluttaget inte fungerar kontaktar du en elektriker eller ditt elbolag för att få hjälp.
- Kontakta Alienwares tekniska support om problemet kvarstår (se "Kontakta alienware" på sidan 113).

የአዲስ አበባ ዩኒቨርሲቲ

KAPITEL 6: SYSTEMÄTERSTÄLLNING



AlienRespawn

- △ **VIKTIGT!** Om du använder AlienRespawn raderas alla program eller drivrutiner du har installerat efter det att du fick datorn. Innan du använder AlienRespawn bör du säkerhetskopiera de program du senare måste installera. Använd bara AlienRespawn om det inte gick att lösa problemen med operativsystemet med hjälp av Systemåterställning.
- △ **VIKTIGT!** Även om AlienRespawn bevarar datafiler i datorn bör du säkerhetskopiera dina datafiler innan du använder AlienRespawn.

Du kan använda AlienRespawn för att återställa hårddisken till det tillstånd den befann sig i när du köpte datorn. Datafilerna bevaras.

Med AlienRespawn återgår datorn till ett tidigare driftläge.

AlienRespawn Basic

Så här återställer du fabrikskopian medan datafilerna bevaras:

1. Stäng av datorn.
2. Koppla bort alla enheter som är anslutna till datorn (t.ex. USB-enhet, skrivare och så vidare) och ta bort all nyinstallerad intern maskinvara.

 **OBS!** Koppla inte bort nätadapterkabeln.

3. Sätt igång datorn.
4. När Alienware-logotypen visas trycker du flera gånger på <F8> för att öppna fönstret **Advanced Boot Options** (avancerade startalternativ).

 **OBS!** Om du väntar för länge och operativsystemets logotyp dyker upp, försätter du att vänta tills du ser skrivbordet i Microsoft Windows. Stäng sedan av datorn och försök igen.

5. Välj **Repair Your Computer** (reparera datorn).
6. Välj **AlienRespawn and Emergency Backup** på menyn **System Recovery Options** (systemåterställningsalternativ) och följ anvisningarna på skärmen.

 **OBS!** Återställningsprocessen kan ta en timme eller mer beroende på hur mycket data som ska återställas.

 **OBS!** Mer information om AlienRespawn finns i KB-artikel 353560 på adressen support.dell.com.

Uppgradera till AlienRespawn Professional

AlienRespawn har ytterligare funktioner med vilka du kan:

- Säkerhetskopiera och återställa datorn baserat på filtyper
- Säkerhetskopiera filer till en lokal lagringsenhet
- Schemalägga automatisk säkerhetskopiering

Så här uppgraderar du till AlienRespawn Professional:

1. Dubbelklicka på ikonen  AlienRespawn i meddelandefältet på skrivbordet.
2. Klicka på **Upgrade Now!** (uppgradera nu!).
3. Följ instruktionerna på skärmen.

Säkerhetskopiering med Dell DataSafe Online (tillval)

 **OBS!** Dell DataSafe Online fungerar bara i Windows.

 **OBS!** En bredbandsanslutning rekommenderas för snabba överföringar.

Dell DataSafe Online är en automatisk säkerhetskopierings- och återställningstjänst som skyddar dina data och andra viktiga filer mot katastrofincidenter som t.ex. stöld, brand eller naturkatastrofer. För att komma åt tjänsten använder du ett lösenordsskyddat konto via din dator.

Mer information finns på **delldatasafe.com**.

Så här schemalägger du säkerhetskopiering:

1. Dubbelklicka på ikonen Dell DataSafe Online  i aktivitetsfältet.
2. Följ anvisningarna som visas på skärmen.

My Dell Downloads

 **OBS! My Dell Downloads** finns inte i alla regioner.

För en del av programmen som förinstallerats i Dell- eller Alienware-datorn finns det ingen säkerhetskopieringskopia. Sådan programvara finns på My Dell Downloads-webbplatsen. Från denna webbplats kan du hämta tillgänglig programvara för att installera om eller skapa egna säkerhetskopieringsmedia.

Så här registrerar och använder du My Dell Downloads:

1. Besök **DownloadStore.dell.com/media**.
2. Följ anvisningarna på skärmen för att registrera och hämta programvaran.
3. Installera om programvaran eller skapa säkerhetskopieringsmedia för framtida bruk.

አዲስ አበባ ዩኒቨርሲቲ ፊት ለፊት

KAPITEL 7: SPECIFIKATIONER

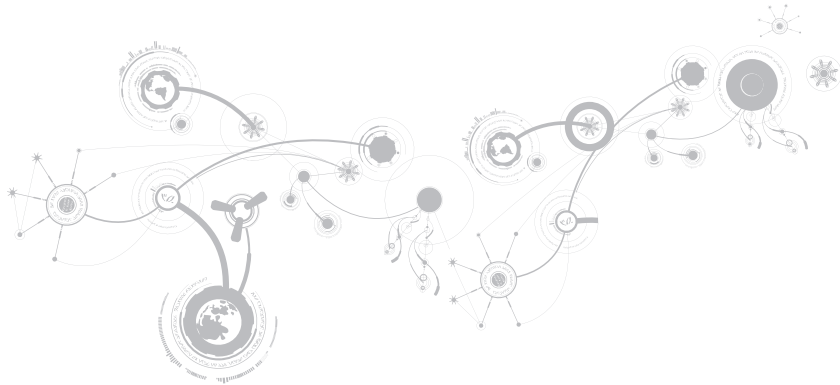

Datormodell

Alienware M11x-R3

Mått

Höjd (från framsida till baksida)	32,7 mm
Bredd	285,7 mm
Djup	233,3 mm
Vikt med 8-cellsbatteri (startar vid)	2,0 kg

OBS! Datorns vikt varierar beroende på beställd konfiguration och föränderlighet i tillverkningen.

Systeminformation

Processor	Intel Core i5 ULV (2:a generationen) Intel Core i7 ULV (2:a generationen)
L2- cache	256 KB
L3-cache	upp till 4 MB
Bussfrekvens	100 MHz

Systeminformation

Systemkretsar	Mobile Intel QS67 Express-kretsar
SDRAM-bussbredd	en eller två 64-bitars kanaler av DDR3-minne upp till 1333 MHz
Processorns adressbussbredd	32 bitar
Processorns databredd	64 bitar
BIOS EPROM	32 Mbit
Grafikbuss	PCIe x16 Gen2

Minne

Kontakter	två internt åtkomliga DDR3 SODIMM-socklar
Kapacitet	1 GB, 2GB, 4 GB, och 8 GB
Minnestyp	Upp till 1 333 MHz obuffrad icke felkorrigerande -DDR3-konfiguration med dubbla kanaler
Minneskonfigurationer som stöds	2 GB, 3 GB, 4 GB, 8 GB, och 16 GB

IEEE 1394

Styrenhet	JMicron JMB380
Gränssnitt	kompatibel med standardspecifikationen IEEE 1394a-2000

Portar och kontakter

Nätverkskort	En RJ45-kontakt
USB	<ul style="list-style-type: none">• En USB 2.0-kompatibel kontakt med PowerShare och fyra stift• Två USB 3.0-kompatibla kontakter med fyra stift
HDMI	En 19-stifts kontakt
DisplayPort	En 20-stifts kontakt
Ljud	två ljud/hörlursutgångar och en ljud/mikrofoningång
Mediekortläsare	en 8-i-1-kortplats
SIM-kort	En SIM-kortplats
IEEE 1394	en 4-stifts serieport

Kommunikation

Nätverkskort	10/100/1000 Mbit/s Ethernet LAN på moderkortet
Trådlöst	<ul style="list-style-type: none">• En minikortplats i halv storlek• En minikortplats i hel storlek• Bluetooth; Intel Wireless Display (tillval); 3G Wireless Internet (tillval); 4G Wireless Internet (tillval)

Bild

Grafikstyrenhet	
Integrerat	Intel HD Graphics 3000
Separat	NVIDIA GeForce GT 540M
Videominne	
Integrerat	512 MB dedicerat videominne (för totalt systemminne på mer än 4 GB)
Separat	1 GB 2 GB
Stöd för extern bildskärm	HDMI 1.4, DisplayPort och Intel Wireless Display (tillval)

KAPITEL 7: SPECIFIKATIONER

Ljud

Styrenhet	Intels högdefinitions ljud
Högtalare	en 8-ohms högtalare i såväl vänster som höger högtalare
Intern högtalarförstärkare	upp till 1 W per kanal; upp till 2 W total effekt
Stöd för intern mikrofon	dubbel digitalmikrofon i kameran
Volymreglage	programmenyer och medietangenter på tangentbordet

Hårddisklagring

Gränssnitt	SATA
Antal hårddiskar	En
Hårddisk	2,5 tums SATA-hårddisk
Typ	bärbara hårddiskar och halvledarhårddiskar av standardtyp

Kort som stöds

Mediekort	<ul style="list-style-type: none"> • Secure digital (SD)-minneskort • MultiMedia-kort (MMC) • Memory Stick PRO • MultiMedia Card plus (MMC+) • Memory Stick • xD-Picture-kort (typ - M och typ - H)
Grafikkort	<ul style="list-style-type: none"> • Intel HD Graphics 3000 • NVIDIA GeForce GT 540M (separat)

Bildskärm

Typ	11,6 tum HD TrueLife, WLED
Maximal upplösning	1 366 x 768
Mått	
Höjd	144 mm
Bredd	256,12 mm
Diagonal	293,83 mm

KAPITEL 7: SPECIFIKATIONER

Bildskärm

Uppdateringsintervall	60 Hz
Driftsvinkel	0° (stängd) till 140°
Pixelavstånd	0,2550 mm
Kontroller	Ljusstyrkan kan ställas in med kortkommandon

Tangentbord (bakgrundsbelyst)

Antal tangenter	82 (Korea, USA och Kanada); 83 (Europa); 86 (Japan)
Färg på bakgrundsbelysning	RGB; färgerna kan ändras via AlienFX i Alienwares kommandocentral. Mer information finns under " <i>Alienwares kommandocenter</i> " på sidan 38.

Kamera

Kameraupplösning	2,0 megapixel
Videoupplösning	1 600 x 1 200
Diagonal visningsvinkel	60°

Styrplatta

Upplösning för x/y-position (grafiskt tabelläge)	240 cpi
Storlek	
Höjd	71,7 mm sensoraktivt område
Bredd	34,0 mm rektangel

Batteri

8-cellers "smart" litiumjonbatteri (63 wattimmar)

Höjd	11,2 mm
Bredd	173 mm
Djup	109,4 mm
Vikt	0,43 kg
Spänning	14,8 V
Drifttid	Batteriets driftstid varierar utifrån driftsförhållandena och kan minska avsevärt under vissa beräkningsintensiva förhållanden.
Batteriets livslängd (ungefärlig)	300 laddningscykler

KAPITEL 7: SPECIFIKATIONER

Batteri

Temperaturintervall

Drift 0 till 50 °C

Förvaring -20 till 60 °C

Knappcells batteri CR-2032

Nätadapter

Typ 65/90 W

Inspänning 100-240 V

Inström (maximal)

65 W 1,7 A/1,6 A

90 W 1,5 A/1,6 A

Infrekvens 50-60 Hz

Utström

65 W 3,34 A (kontinuerlig)

90 W 4,62 A (kontinuerlig)

Nätadapter

Uteffekt	65/90 W
Märkutspänning	19,5 V=
Temperaturintervall	
Drift	0 till 40 °C
Förvaring	-40 till 70 °C
Kontakttyper	
Likströmskontakt	3-stift, 7,4 mm kontakt
Växelströmskontakt	Tre stift – C6 (65 W)
	Tre stift – C6 (90 W)

Datormiljö

Temperaturintervall

Drift	0 - 35 °C
Förvaring	-40 till 65 °C

Relativ luftfuktighet (maximalt)

Drift	10 - 90 % (icke kondenserande)
Förvaring	10 - 95 % (icke kondenserande)

Maximal vibration (vid användning av ett slumpmässigt vibrationsspektrum som simulerar användarmiljön)

Drift	0,66 g effektivvärde
Förvaring	1,3 g effektivvärde

Maximal stöttålighet (mätt med en hårddisk i drifttillstånd och en 2 ms halvsinuspuls. Även mätt med en parkerad hårddisk och en 2 ms halvsinuspuls för förvaring)

Drift	110 g
Förvaring	160 g

Datormiljö

Höjd över havet (maximalt)

Drift -15,2 till 3 048 m

Förvaring -15,2 till 10 668 m

Nivå på luftburen förorening G2 eller lägre enligt definitionen av ISA-S71.04-1985



BILAGA

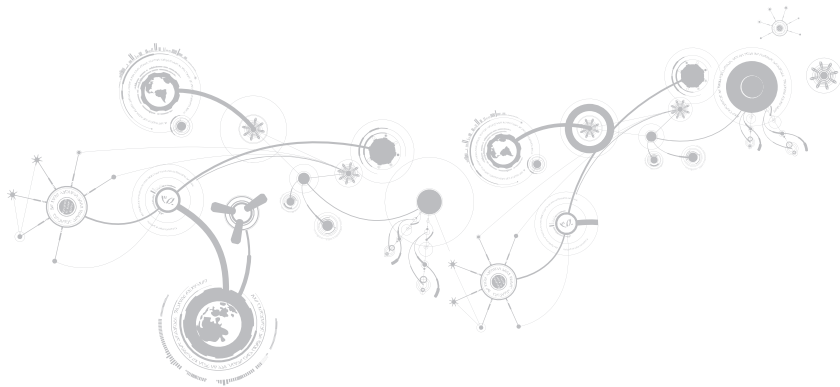

ALLMÄNNA OCH ELEKTRISKA SÄKERHETSÅTGÄRDER

Datorinstallation

- Läs alla anvisningar på produkten och i dokumentationen innan du använder datorn.
- Spara alla säkerhets- och driftsanvisningar.
- Använd aldrig produkten nära vatten eller värmekällor.
- Installera datorn på en stabil arbetsyta.
- Datorn får endast drivas av den typ av strömkälla som anges på märkskylten.
- Datorkåpens öppningar eller fläktar får aldrig blockeras eller täckas över. De krävs för ventilation.
- Peta aldrig in något föremål i ventilationsöppningarna.
- Kontrollera att datorn är ordentligt jordad innan du använder den.
- Anslut aldrig datorn till ett eluttag som inte är korrekt jordat.
- Om en förlängningssladd används med datorn, ska du kontrollera att datorns totala märkströmsvärde inte överskrider förlängningssladdens maximala märkvärde.

Datoranvändning

- Ström- och datakablar ska läggas så att folk inte kan trampa på eller snubbla över dem. Placera inte något föremål på strömkabeln.
- Spill inte någonting på datorn.
- Undvik elstöt genom att alltid dra ut alla ström- och datakablar från vägguttagen innan du hanterar datorn.

Varning för elektrostatisk urladdning (ESD)

Elektrostatisk urladdning (ESD) kan orsaka skada på interna systemkomponenter om inte försiktighetsåtgärder vidtas. ESD orsakas av statisk elektricitet och skadan den gör är oftast permanent.

Datortekniker bär ett speciellt armband som jordar dem mot datorns kåpa, varvid ESD-skada förhindras. Du kan reducera risken för ESD-skada genom att:

- Stäng av datorn och vänta flera minuter innan du sätter igång med arbetet.
- Jorda dig själv genom att vidröra datorkåpan.
- Undvik att gå omkring medan du byter ut komponenter inuti kåpan, i synnerhet om du befinner dig på en heltäckningsmatta eller vid låg temperatur och luftfuktighet.
- Vidrör endast de komponenter som ska bytas ut.
- Om du av någon anledning tar bort kringutrustningskort lägger du dem på den del av datorkåpan som tagits bort. Vidrör inte kortets undre kantkontakter som ansluts till moderkortet.

Allmänna säkerhetsåtgärder

- Mekanisk stöt: Datorn får aldrig utsättas för kraftiga mekaniska stötar. Vårdslös hantering av datorn kan orsaka skada. Mekaniska stötar täcks inte av garantin.
- Elektrisk stöt: Om du inte öppnar datorn behöver du inte oroa dig. Datorn skyddas automatiskt mot de flesta avvikelser i strömkällan.

Kontakta Alienware om:

- Batteriet, strömkabeln eller stickproppen är skadat/skadad.
- Vätska har spillts på datorn.
- Datorn har tappats eller kåpan skadats.
- Datorn fungerar inte normalt när användningsanvisningarna följs.

Utbyteskomponenter eller tillbehör

Du bör bara använda utbytesdelar och tillbehör som rekommenderas av Alienware.

KONTAKTA ALIENWARE

För kundtjänst i USA/Kanada, ring 1-800-ALIENWARE.

 **OBS!** Kontaktinformation finns på Internet och på inköpsfakturan, på följesedeln, på räkningen samt i Dells produktkatalog.

Dell erbjuder flera alternativ för online- och telefonbaserad support och service. Eftersom tillgången varierar per land och produkt, kan det hända att vissa tjänster inte finns där du befinner dig.

Så här tar du kontakt med Dell för försäljning, support eller kundtjänst:

1. Besök **dell.com/contactdell**.
2. Välj ditt land eller region.
3. Välj lämplig service- eller supportlänk baserat på ditt behov.
4. Välj det sätt att kontakta Dell som passar dig bäst.

Webbplatser

Information om Alienwares produkter och tjänster finns på följande webbplatser:

- **dell.com**
- **dell.com/ap** (Asien/Stilla havsområdet)
- **dell.com/jp** (endast Japan)
- **euro.dell.com** (endast Europa)
- **dell.com/la** (Latinamerika och Karibien)
- **dell.ca** (endast Kanada)

Alienwares support når du via följande webbplatser:

- **support.dell.com**
- **support.jp.dell.com** (endast Japan)
- **support.euro.dell.com** (endast Europa)
- **support.la.dell.com** (Argentina, Brasilien, Chile, Mexiko)

Information om NOM, eller den officiella mexikanska standarden (endast för Mexiko)

Följande information finns på de enheter som beskrivs i detta dokument i enlighet med kraven i den officiella mexikanska standarden (NOM):

Importör:

Dell México S.A. de C.V.
Paseo de la Reforma 2620 - Flat 11°
Col. Lomas Altas
11950 México, D.F.

Reglerings- modellsnr	Spänning	Frekvens	Elförbrukning	Utspänning	Utintensitet
P06T	100-240 V	50-60 Hz	1,50/1,70 A	19,5 V=	3,34/4,62 A

Detaljer finns i säkerhetsinformationen som medföljde datorn.

Mer information om säkerhetsrutiner finns på dell.com/regulatory_compliance.

