





**ALIENWARE®**



# ALLENWARE® M11x MOBILE-HANDLEIDING



## Opmerkingen, waarschuwingen en gevaarmeldingen

-  **OPMERKING:** Een **OPMERKING** duidt belangrijke informatie aan voor een beter gebruik van de computer.
-  **WAARSCHUWING:** Een **WAARSCHUWING** geeft mogelijke schade aan hardware of gegevensverlies aan en vertelt u hoe u het probleem kunt voorkomen.
-  **GEVAAR:** Een **GEVAAR**-melding duidt op een risico van schade aan eigendommen, persoonlijk letsel of overlijden.

---

De inhoud van dit document kan zonder voorafgaande mededeling worden gewijzigd.

© 2011 Dell Inc. Alle rechten voorbehouden.

Verveelvoudiging in welke vorm dan ook zonder de schriftelijke toestemming van Dell Inc. is strikt verboden.

Gebruikte merken in deze handleiding: Alienware<sup>®</sup>, AlienFX<sup>®</sup> en het AlienHead-logo zijn merken of gedeponeerde merken van Alienware Corporation; Dell™ is een merk van Dell Inc.; Microsoft<sup>®</sup>, Windows<sup>®</sup> en het logo  van de startknop van Windows zijn merken of gedeponeerde merken van Microsoft Corporation in de Verenigde Staten en andere landen; Intel<sup>®</sup> en SpeedStep<sup>®</sup> zijn gedeponeerde merken en Core™ is een merk van Intel Corporation in de Verenigde Staten en andere landen; Blu-ray Disc™ is een handelsmerk van de Blu-ray Disc Association; Bluetooth<sup>®</sup> is een gedeponeerd merk dat het eigendom is van Bluetooth SIG, Inc.

Overige merken en handelsnamen die in deze handleiding gebruikt worden, kunnen verwijzen naar ofwel de entiteiten die aanspraak maken op deze merken en namen of hun producten. Dell Inc. claimt op geen enkele wijze enig eigendomsrecht ten aanzien van andere merken of handelsnamen dan haar eigen merken en handelsnamen.

**Regelgevingsmodel: P06T      Regelgevingstype: P06T003**

**Rev. A01    2011 - 05**

# INHOUD

<b>HOOFDSTUK 1: UW LAPTOP INSTELLEN</b> .....	<b>9</b>
Voordat u uw laptop instelt .....	10
De netadapter aansluiten .....	12
Druk op de aan/uit-knop .....	13
De netwerkkabel aansluiten (optioneel).....	14
Microsoft Windows instellen .....	15
Wireless Display instellen (optioneel).....	16
Een internetverbinding maken (optioneel) .....	18
<b>HOOFDSTUK 2: MET UW LAPTOP VERTROUWD RAKEN</b> .....	<b>21</b>
Functies aan linkerzijde.....	22
Functies aan rechterzijde .....	26
Functies aan achterzijde .....	27
Beeldschermfuncties .....	28
Computerbasis en toetsenbordfuncties.....	30
Aan/uit-knop.....	32
Functietoetsen.....	34

## INHOUD

<b>HOOFDSTUK 3: UW LAPTOP GEBRUIKEN</b> .....	<b>37</b>
Alienware Command Center .....	38
Gezichtsherkenning met FastAccess (optioneel) .....	42
Batterij .....	42
De draadloze afstandsbediening gebruiken .....	44
Energiebeheer .....	45
nVidia Optimus-technologie .....	47
De BIOS-instellingen configureren .....	49
<b>HOOFDSTUK 4: COMPONENTEN INSTALLEREN EN VERVANGEN</b> .....	<b>59</b>
Voordat u begint .....	60
De batterij vervangen .....	64
Het geheugen opwaarderen of vervangen .....	67
De vaste schijf opwaarderen of vervangen .....	70
<b>HOOFDSTUK 5: PROBLEMEN OPLOSSEN</b> .....	<b>75</b>
Basisaanwijzingen en tips .....	76
Back-ups en algemeen onderhoud .....	77
Diagnostische hulpprogramma's .....	79
Oplossingen voor veel voorkomende problemen .....	81

<b>HOOFDSTUK 6: SYSTEEMHERSTEL</b> .....	<b>89</b>
AlienRespawn .....	90
Mijn Dell-downloads .....	94
<b>HOOFDSTUK 7: SPECIFICATIES</b> .....	<b>95</b>
<b>BIJLAGE</b> .....	<b>109</b>
ALGEMENE EN ELEKTRISCHE VEILIGHEIDSVORZORGEN .....	110
Contact opnemen met Alienware .....	113





Geachte klant van Alienware,

Welkom bij de Alienware-familie. Wij zijn blij om u te kunnen verwelkomen bij onze groeiende gemeenschap van geavanceerde gebruikers van mobiele technologie.

De Alienware-technici die uw laptop hebben samengesteld, hebben ervoor gezorgd dat deze op juiste wijze is geoptimaliseerd en alle mogelijkheden maximaal benut. Wij bouwen apparaten met slechts één, nooit veranderende doelstelling: Te bouwen alsof het je eigen apparaat is. Onze technici zullen niet rusten totdat uw nieuwe apparaat aan onze zeer hoge eisen voldoet of ze overschrijdt!

Wij hebben uw apparaat uitgebreid getest om ervoor te zorgen dat u kunt genieten van de hoogst mogelijke prestaties. Naast een standaard inwerkperiode is uw systeem in de praktijk getest, onder andere op basis van synthetische prestatiebenchmarks.

Wij nodigen u uit om uw ervaringen met uw nieuwe en uiterst krachtige laptop met ons te delen. Aarzel dus niet om Alienware te mailen of te bellen met vragen of problemen. Ons team deelt uw enthousiasme voor nieuwe technologie, en we hopen dat u net zoveel van uw nieuwe laptop geniet als Alienware van het bouwen ervan.

Met vriendelijke groet,

Het Alienware-team



አዲስ አበባ ዩኒቨርሲቲ ፊት ለፊት ኮሌጅ

# HOOFDSTUK 1: UW LAPTOP INSTELLEN



# Voordat u uw laptop instelt

### Hartelijk gefeliciteerd met de aanschaf van uw Alienware M11x!

Lees alle veiligheids- en installatieinstructies alvorens u uw nieuwe laptop. Begin met de doos voorzichtig te openen en alle geleverde componenten eruit te halen.

Voordat u uw laptop of onderdelen hiervan installeert, dient u de bijgevoegde factuur te controleren om te kijken of alle bestelde items aanwezig zijn. Controleer alle items op eventuele fysieke schade die tijdens transport kan zijn opgetreden. Meld eventuele ontbrekende onderdelen of beschadigde items binnen 5 dagen na ontvangst bij de klantenservice. Ontbrekende of beschadigde items die na deze eerste 5 dagen worden gemeld, worden niet in behandeling genomen. Veel voorkomende onderdelen om te controleren zijn:

- Laptop en netadapter met stroomkabel
- Microsoft cd-sleutel aan de onderzijde van de laptop
- Monitor met stroomkabel en grafische kabel (indien besteld)
- Toetsenbord (indien besteld)
- Muis (indien besteld)
- Multimedia-luidsprekers en lagetonenluidspreker (indien besteld)
- Joystick (indien besteld)

Mogelijk hebt u een kleine schroevendraaier met een platte kop en/of een kruiskopschroevendraaier nodig om de kabels van de randapparatuur op de laptop aan te sluiten.

## Productdocumentatie en media

De documentatie die bij uw Alienware-laptop wordt geleverd biedt een antwoord op een groot aantal vragen die zich kunnen voordoen tijdens het verkennen van de mogelijkheden van uw nieuwe laptop. Raadpleeg waar nodig de documentatie voor technische informatie of algemeen gebruik om in de toekomst vragen te beantwoorden of om oplossingen te vinden. De schijven die bij uw laptop worden meegeleverd, worden beschreven in verschillende gedeeltes van deze documentatie. U hebt deze schijven mogelijk nodig om bepaalde taken te voltooien. Zoals altijd staan de medewerkers van onze technische ondersteuning klaar om u te helpen.

## Uw laptop opstellen

 **GEVAAR:** Stel de laptop niet op of in de buurt van een radiator of een verwarming op. Als u uw laptop in een kast opstelt, moet u ervoor zorgen dat er voldoende ventilatie wordt geboden. Stel de laptop niet in een vochtige locatie op of in een gebied waar de laptop kan worden blootgesteld aan regen of water. Zorg ervoor dat er geen vloeistoffen op of in de laptop terecht komen.

Wanneer u uw laptop opstelt, moet u ervoor zorgen dat:

- Hij op een horizontaal, stabiel oppervlak staat;
- De stekker van de stroomkabel en alle andere kabels niet tussen de laptop en de muur of een of ander object vast komen te zitten.
- Niets de luchtstroom voor, achter of onder de laptop beperkt.
- De laptop voldoende ruimte heeft, zodat u makkelijk toegang tot optische stations en ander externe opslagstations hebt.

## De netadapter aansluiten

-  **GEVAAR:** De netadapter werkt op stopcontacten overal ter wereld. Stroomaansluitingen en stekkerdozen variëren echter per land. Het gebruik van een incompatibele kabel of een onjuiste aansluiting van de kabel op een stekkerdoos of stopcontact kan resulteren in brand of schade aan de computer.

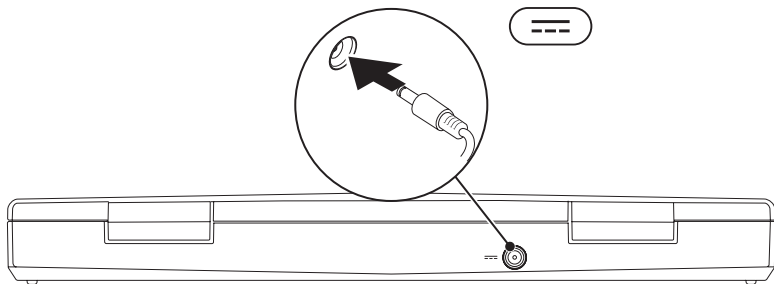

## Druk op de aan/uit-knop

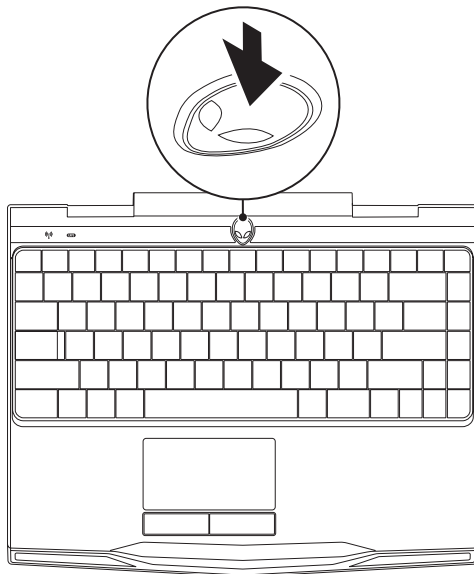

## De netwerkkabel aansluiten (optioneel)

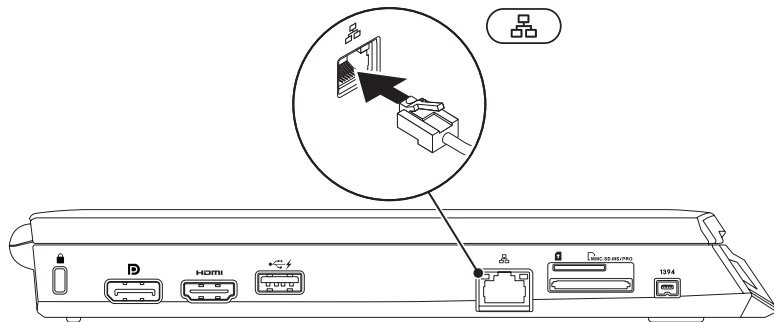



## Microsoft Windows instellen

Uw computer is vooraf geconfigureerd met het besturingssysteem Microsoft Windows. Om Windows voor de eerste keer in te stellen, volgt u de aanwijzingen op het scherm. Deze stappen zijn verplicht en nemen enige tijd in beslag. De vensters van Windows Setup zullen u begeleiden tijdens verschillende procedures, zoals het accepteren van licentieovereenkomsten, het instellen van voorkeuren en het opzetten van een internetverbinding.

-  **WAARSCHUWING:** Onderbreek het instellingsproces van het besturingssysteem niet. Doet u dit wel, dan kan uw computer onbruikbaar worden, zodat u het besturingssysteem opnieuw moet installeren.
-  **OPMERKING:** Voor een optimale prestatie van de computer wordt aanbevolen dat u de laatste BIOS en stuurprogramma's voor uw computer downloadt. U vindt deze op [support.dell.com](http://support.dell.com).
-  **OPMERKING:** Raadpleeg voor meer informatie over het besturingssysteem en de functies daarvan [support.dell.com/MyNewDell](http://support.dell.com/MyNewDell).
-  **OPMERKING:** U wordt aangeraden om een volledige back-up van uw systeem maken zodra u Microsoft Windows hebt ingesteld.



# Wireless Display instellen (optioneel)

De Wireless Display-functie van Intel stelt u in staat om de beelden op uw computer op een televisie af te laten spelen zonder de noodzaak om kabels te installeren. Voordat u de functie Wireless Display instelt, moet u een draadloze beeldschermadapter op uw televisie aansluiten.

Voor het activeren van Wireless Display op uw computer hebt u het volgende nodig:

**Zendapparaat**      Draadloze Intel Centrino WLAN-kaart

**Ontvanger**          Push2TV-adapter voor Intel Wireless Display

 **OPMERKING:** Als uw computer ondersteuning biedt voor Wireless Display zal het pictogram van Intel Wireless Display  op het bureaublad van Windows worden weergegeven.

U stelt Wireless Display als volgt in:

1. Zet de computer uit.
2. Zorg ervoor dat de draadloze functionaliteit is ingeschakeld. Zie voor meer informatie het gedeelte "De draadloze bediening gebruiken" op pagina 44.
3. Sluit de draadloze beeldschermadapter op te televisie aan.
4. Zet de televisie en schakel de Wireless Display-adapter in.
5. Selecteer de gewenste videobron voor uw televisie, bijvoorbeeld HDMI1, HDMI2 of S-Video.
6. Klik op het pictogram van Intel Wireless Display  op het bureaublad. Hierop zal het venster **Intel Wireless Display** worden weergegeven.
7. Selecteer **Scan for available displays**.
8. Selecteer de draadloze adapter van uw computer in de lijst **Detected wireless displays**.
9. Voer de beveiligingscode in die op het beeldscherm van de televisie wordt weergegeven.

# Een internetverbinding maken (optioneel)

## Een draadloze verbinding instellen

- Als u een inbelverbinding gebruikt, moet u voordat u de internetverbinding instelt een telefoonlijn aansluiten op de optionele externe USB-modem en op de wandaansluiting van de telefoon.
- Als u een ADSL-, kabel- of satellietverbinding gebruikt, moet u contact opnemen met uw mobiele of internetprovider voor aanwijzingen met betrekking tot het opzetten van een verbinding.

Volg de instructies in het gedeelte "Uw internetverbinding instellen" op pagina 20 als u het instellen van uw kabel-internetverbinding wilt voltooien.

## Een draadloze verbinding instellen

 **OPMERKING:** Zie de documentatie die bij de router is meegeleverd voor informatie over het instellen van de draadloze router.

Voordat u uw draadloze internetverbinding kunt gebruiken moet u de draadloze router op de computer aansluiten.

U kunt als volgt een verbinding met een draadloze router instellen:

1. Zorg ervoor dat draadloze verbindingen zijn ingesteld op uw computer.
2. Sla al uw gegevens op en sluit alle programma's.
3. Klik op **Start**  → **Configuratiescherm**.
4. In het zoekvak typt u `netwerk` Klik dan op **Netwerkcentrum** → **Verbinding met een netwerk maken**.
5. Volg de aanwijzingen op het scherm om de installatie te voltooien.

### Een internetverbinding instellen

Internetproviders en hun aanbod verschillen per land. Neem contact op met uw internetprovider voor het aanbod in uw land.

Als u geen internetverbinding kunt maken terwijl u dat eerder wel kon, is er mogelijk een storing bij uw internetprovider opgetreden. Neem contact op met uw internetprovider om de verbindingstatus te controleren of probeer later opnieuw verbinding te maken.

Zorg dat u de gegevens van de internetprovider bij de hand hebt. Als u geen internetprovider hebt, kunt u er een vinden met behulp van de wizard **Verbinding maken met het internet**.

1. Sla alle open bestanden op en sluit deze en sluit alle open programma's.
2. Klik op **Start**  → **Configuratiescherm**.
3. Typ `netwerk` in het zoekvenster. Klik dan op **Netwerkcentrum** → **Verbinding of netwerk instellen** → **Verbinding met internet maken**.

Het venster **Verbinding met het Internet maken** wordt weergegeven.

-  **OPMERKING:** Als u niet weet welk type verbinding u moet selecteren, klikt u op **Help me kiezen** of neemt u contact op met uw internetprovider.
4. Volg de instructies op het scherm en gebruik de installatieinformatie die door uw internetprovider werd geleverd om de installatie te voltooien.

አሁን ለግለሰብ ስራ ለማድረግ  
አድርጎ ለማግኘት

## HOOFDSTUK 2: MET UW LAPTOP VERTROUWD RAKEN





## HOOFDSTUK 2: MET UW LAPTOP VERTROUWD RAKEN

In dit hoofdstuk vindt u informatie over uw nieuwe laptop, zodat u zich vertrouwd kunt maken met de verschillende functies ervan en er snel mee aan de slag kunt gaan.

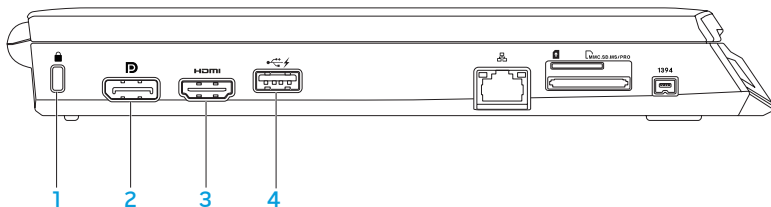
### Functies aan linkerzijde



-  **Sleuf voor beveiligingslot** — Hiermee kunt u een beveiligingskabel aan uw computer bevestigen.  
**OPMERKING:** Voordat u een beveiligingskabel koopt, moet u nagaan of deze past in de beveiligingssleuf op uw computer.
-  **DisplayPort-aansluiting** — Hiermee kunt u uw computer op externe monitors en projectoren met DisplayPort aansluiten.



- 3  **HDMI-aansluiting** — Hierop sluit u een tv aan voor digitale audio- en videosignalen over meerdere kanalen.

**OPMERKING:** Voor een monitor met ingebouwde speakers, wordt alleen het videosignaal gelezen.

- 4  **USB-aansluiting met USB PowerShare** — Hierop sluit u USB-apparaten aan, zoals een muis, toetsenbord, printer, extern station of MP3-speler.

De USB Powershare-functie stelt u ertoe in staat om de USB-apparaten op te laden wanneer de computer is uitgeschakeld of zich in de stand-bymodus bevindt.

**OPMERKING:** Bepaalde USB-apparaten worden mogelijk niet opgeladen wanneer de computer is uitgeschakeld of in de slaapstand staat. In dergelijke gevallen moet u de computer aanzetten om het apparaat op te laden.





**OPMERKING:** De optie om USB-apparatuur op te laden wanneer de computer is uitgeschakeld of zich in de slaapstand bevindt activeren of deactiveren in de BIOS-instellingen.

**OPMERKING:** Als u de computer uitzet terwijl een USB-apparaat wordt opgeladen, zal het opladen worden onderbroken. Om verder te gaan met opladen moet u het USB-apparaat verwijderen en vervolgens opnieuw aansluiten.

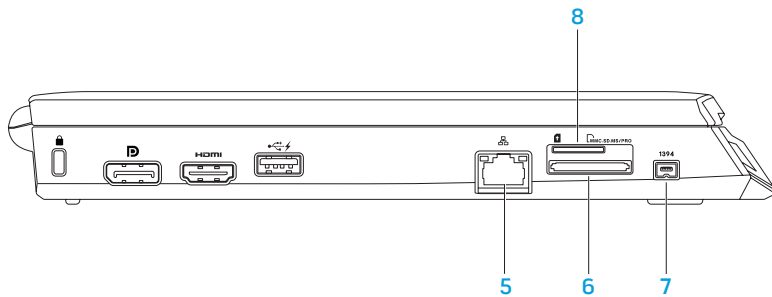
**OPMERKING:** USB PowerShare wordt automatisch uitgeschakeld als minder dan 10 % van de levensduur van de batterij over is.



## HOOFDSTUK 2: MET UW LAPTOP VERTROUWD RAKEN

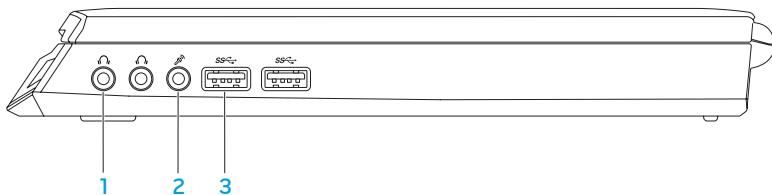

-  **Netwerkaansluiting** — Hiermee kunt u uw computer op een netwerk of breedbandapparaat aansluiten.
-  **8-in-1 mediakaartlezer** — Biedt een snelle en eenvoudige manier om digitale foto's, muziekbestanden, video's en documenten te raadplegen en te delen. Raadpleeg voor informatie over ondersteunde kaarten het gedeelte "Specificaties" op pagina 95.
-  **IEEE 1394-aansluiting** — Hierop kunt u seriële multimedia-apparatuur zoals digitale videocamera's aansluiten.
-  **Sleuf voor SIM-kaart** — Stelt u ertoe in staat een SIM (Subscriber Identity Module) te installeren om door het internet te bladeren, e-mail te controleren en verbinding te maken met een virtueel particulier netwerk (VPN). U moet verbinding hebben met het netwerk van uw mobiele provider om het internet te kunnen gebruiken.

## Functies aan rechterzijde



- 1  **Connectoren audio uit/koptelefoon (2)** — Hiermee sluit u een koptelefoon, speaker of geluidssysteem aan.
- 2  **Audio uit-/koptelefoonaansluitingen** — Hierop kunt u een koptelefoon, speaker of geluidssysteem aansluiten.
- 3  **USB 3.0-aansluitingen (2)** — Deze aansluitingen zorgen voor een snellere gegevensoverdracht tussen uw computer en USB-apparatuur.

## Functies aan achterzijde



-  **Aansluiting voor netadapter** — Hierop kunt u een netadapter aansluiten om de computer van stroom te voorzien en de batterij op te laden.

## Beeldschermfuncties

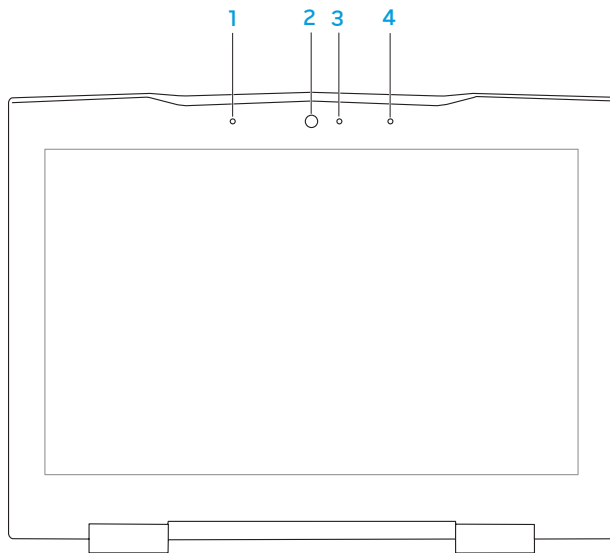

- 1 **Linker digital array-microfoon** — Wordt gecombineerd met de rechter digital array-microfoon om geluid van een hoogwaardige kwaliteit voor videochats en spraakopnames te bieden.
- 2 **Camera** — Ingebouwde camera voor het maken van video-opnamen, videovergaderingen en chatsessies.
- 3 **Lampje camera-activiteit** — Geeft aan of de camera aan of uit staat. Een aanhoudend wit lampje duidt op camera-activiteit.
- 4 **Rechter digital array-microfoon** — Wordt gecombineerd met de linker digital array-microfoon om geluid van een hoogwaardige kwaliteit voor videochats en spraakopnames te bieden.

## Computerbasis en toetsenbordfuncties

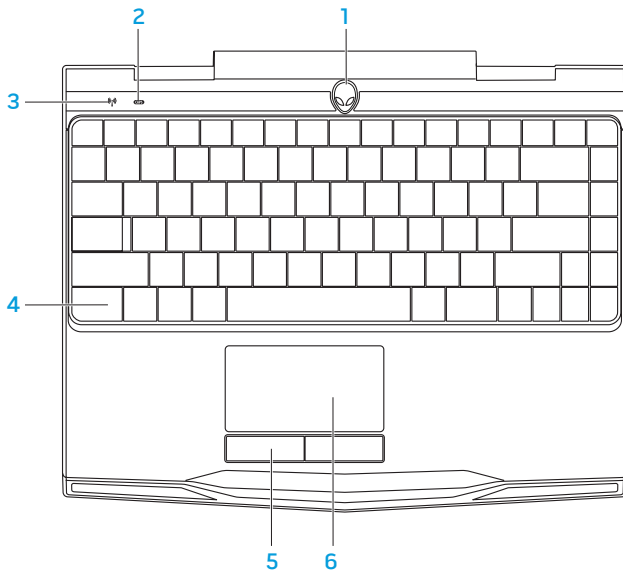



- 1 Aan/uit-knop** — U zet de computer aan of uit door op deze knop te drukken. Zie voor meer informatie het gedeelte "Aan/uit-knop" op pagina 32.
-  **Statuslampje voor de Caps lock-toets** — Brandt als de Caps Lock-toets is geactiveerd.
-  **Statuslampje voor draadloze activiteit** — Brandt als de draadloze functie is geactiveerd.
- 4 Toetsenbord met achtergrondverlichting** — Het toetsenbord is met achtergrondverlichting uitgerust voor extra zichtbaarheid in omgevingen waar weinig of geen licht aanwezig is. U kunt de kleuren en effecten aanpassen met behulp van de AlienFX-software die in het Alienware Command Center beschikbaar is. Raadpleeg voor meer informatie het gedeelte "Alienware Command Center" op pagina 38.
- 5 Touchpad-knoppen (2)** — Bieden functies die overeenkomen met de linker- en rechtermuisknop.
- 6 Touchpad** — Biedt de functionaliteit van een muis, zodat gebruikers de cursor kunnen verplaatsen, geselecteerde items kunnen verslepen en neerzetten en op items klikken door het oppervlak aan te tippen.

### Aan/uit-knop

U kunt deze knop programmeren om bewerkingen uit te voeren zoals het afsluiten van het besturingssysteem of het activeren van de stand-bymodus. Zie voor meer informatie over het programmeren van deze knop het gedeelte **Energiebeheer** in het Configuratiescherm van Microsoft Windows.

De aan/uit-knop bevindt zich in het midden van de scharnierkap. Zie voor informatie over de exacte locatie van de lampjes het gedeelte "Computerbasis en toetsenbordfuncties" op pagina 30.

De kleur van de AlienHead-rand geeft de energiestatus aan. De kleur die gebruikt wordt om de energiestatus aan te geven kan worden gewijzigd in de AlienFX-software.



### Op de netadapter:

Blauw of aangepaste netvoedingskleur	De batterij is volledig geladen.
Blauw of aangepaste netvoedingskleur die in wit overgaat of aangepaste batterijkleur	De computer is in- of uitgeschakeld en de batterij wordt opgeladen.
Blauwe of aangepaste netvoedingskleur die in zwart overgaat	De computer bevindt zich in stand-bymodus.

### Op de batterij:

Oranje of aangepaste batterijkleur	De batterij is volledig geladen.
Oranje of aangepaste batterijkleur die in zwart overgaat	De computer bevindt zich in de stand-bymodus
Knipperend oranje of aangepaste batterijkleur	De batterij begint leeg te raken.

Raadpleeg het gedeelte **Energiebeheer** in het Configuratiescherm van Microsoft Windows voor meer informatie over de stand-bymodus en slaapstand.

# Functietoetsen

 **OPMERKING:** Afhankelijk van de configuratie van de door u aangeschafte laptop zijn er aan sommige van de functietoetsen geen taken toegewezen.

De toets <Fn> bevindt zich links onderin op het toetsenbord, en wordt in combinatie met andere toetsen gebruikt om bepaalde functies te activeren. Houd de toets <Fn> samen met de hieronder beschreven toets ingedrukt:



### F1 — Bureaublad uitbreiden

Druk op <Fn><F1> om het venster met de schermresolutie te openen, het bureaublad uit te breiden naar een externe monitor of de beeldscherminstellingen te wijzigen.



### F2 — De batterijstatus controleren

Druk op <Fn><F2> om de stroominstellingen te beheren met behulp van de AlienFusion-software in het Alienware Command Center (zie voor meer informatie het gedeelte "Alienware Command Center" op pagina 38).



### F3 — Draadloze bediening - Hiermee kunt u de draadloze functionaliteit in- of uitschakelen

Druk op <Fn><F3> om de draadloze functionaliteit in- of uit te schakelen (raadpleeg voor meer informatie het gedeelte "De draadloze bediening gebruiken" op pagina 44).





### F12 — Vooruitspoelen of volgende nummer afspelen

Druk op <Fn><F12> om vooruit te spoelen of het volgende nummer af te spelen.



### PAUSE — Alienware Command Center

Druk op <Fn><PAUSE> om het Alienware Command Center te openen (zie voor meer informatie het gedeelte "Alienware Command Center" op pagina 38).



### PRT SCRN — AlienFX

Druk op <Fn><PRT SCRN> om de AlienFX-verlichting aan of uit te zetten.

AlienFX biedt u de mogelijkheid om de computerverlichting aan te passen door een thema met de door u gewenste verlichtingsinstellingen samen te stellen.

ህዝብ ለግንባር ለሥራ ለሥራ

## HOOFDSTUK 3: UW LAPTOP GEBRUIKEN



# Alienware Command Center

Het Alienware Command Center biedt u toegang tot de exclusieve software van Alienware. Het is een configuratiescherm dat voortdurend kan worden opgewaardeerd. Wanneer Alienware nieuwe programma's publiceert, worden deze rechtstreeks gedownload naar het Command Center waardoor u een bibliotheek kunt opbouwen met systeembeheer-, optimalisatie- en aanpassingstools. U kunt Alienware Command Center met de toetscombinatie <Fn><PAUSE>.

## Een extern beeldscherm aansluiten









Als u op groter visueel niveau wilt genieten van uw computeromgeving of u wilt uw bureaublad groter maken, dan kunt u een extern beeldscherm aansluiten zoals een externe monitor, een lcd-tv of een projector.

## Een beeldscherm aansluiten

Gebruik de juiste kabel voor uw computer en beeldscherm. Raadpleeg de volgende tabel om de aansluitingen te identificeren die zich op uw computer en beeldscherm bevinden.

 **OPMERKING:** Wanneer u één beeldscherm aansluit, moet u slechts ÉÉN van de aansluitingen op uw computer gebruiken.

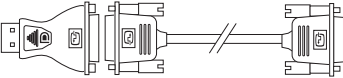

Type aansluiting	Computer	Kabel	Beeldscherm
HDMI-naar-HDMI (HDMI-kabel)			
DisplayPort-naar-DisplayPort (DisplayPort-kabel)			
DisplayPort-naar-DVI (DisplayPort-naar-DVI-adaptor + DVI-kabel)			

 **OPMERKING:** U kunt de DisplayPort-naar-DVI-adaptor en extra HDMI-kabels aanschaffen via [dell.com](http://dell.com).

### HOOFDSTUK 3: UW LAPTOP GEBRUIKEN

1. Schakel de laptop uit.
2. Schakel het beeldscherm uit en verwijder de stekker van het beeldscherm uit het stopcontact.
3. Sluit een uiteinde van de beeldschermkabel aan op de DisplayPort- of HDMI-aansluiting op uw Alienware-laptop.
4. Sluit het andere uiteinde van de kabel aan op dezelfde aansluiting op uw beeldscherm.
5. Sluit indien nodig een uiteinde van de stroomkabel op de stroomaansluiting van het beeldscherm aan.
6. Sluit het andere uiteinde van de stroomkabel aan op een geaarde stekkerdoos of een geaard stopcontact.
7. Schakel de laptop in en schakel vervolgens het beeldscherm in.

## Het bureaublad uitbreiden

1. Nadat u het externe beeldscherm hebt aangesloten, klikt u met de rechtermuisknop op het bureaublad en selecteert u **Screen resolution** of drukt u op de toetsencombinatie <Fn><F1>.
2. Pas de volgende opties aan:
  - a. **Display** — Selecteer het beeldscherm dat u wilt beheren.
  - b. **Resolution** — Selecteer de juiste beeldschermresolutie.
  - c. **Orientation** — Selecteer afhankelijk van het type beeldscherm **Portrait** (Staand) of **Landscape** (Liggend).
  - d. **Multiple Displays** — Selecteer een van de volgende opties:
    - **Duplicate these displays**
    - **Extend these displays**
    - **Show desktop on display 1**
    - **Show desktop on display 2**
3. Klik op **Apply** om de wijzigingen toe te passen, en klik vervolgens op **OK** om het programma af te sluiten.

# Gezichtsherkenning met FastAccess (optioneel)

Deze functie beveiligt uw Alienware-laptop door uw identiteit te controleren aan de hand van uw unieke gelaatstreken. Vervolgens voert de functie automatisch uw naam en wachtwoord in, zodat u niet langer uw aanmeldingsgegevens hoeft in te voeren om toegang te krijgen tot een Windows-account of een beveiligde website. Klik voor meer informatie op **Start**  → **Programma's** → **FastAccess**.

## Batterij

Uw laptop is uitgerust met een krachtige oplaadbare prismatische lithium-ionbatterij. De werkdur van de batterij varieert al naar gelang de configuratie en het model van uw laptop, de geïnstalleerde toepassingen, de beheerinstellingen en de gebruikte functies. Net als met alle batterijen neemt ook de maximumcapaciteit van deze batterij na verloop van tijd af.

De batterijmeterlampjes op de batterij geven het oplaadniveau van de batterij aan. Wanneer u de batterijmeter een keer indrukt, zullen de laadniveaulampjes gaan branden. Elk van de vijf lampjes vertegenwoordigt ongeveer 20 procent van de totale batterijlading. Een voorbeeld: als er vier lampjes branden, resteert ongeveer 60 tot 80 procent van de batterijlading. Als er geen lampjes branden, is de batterij leeg.

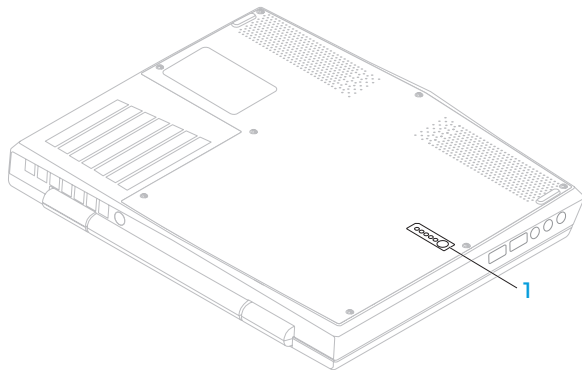

### 1 Batterijmeter

# De draadloze afstandsbediening gebruiken

Met de draadloze afstandsbediening kunt u op snelle wijze alle draadloze functies beheren (Bluetooth, WLAN en WWAN).

U schakelt de draadloze functionaliteit als volgt in of uit:

1. Zet de computer uit.
2. Druk op de toetsencombinatie <Fn><F3>.
3. Selecteer in het pop-upvenster de optie(s) voor het inschakelen van de draadloze functionaliteit of vink de opties uit om de draadloze functionaliteit uit te schakelen.
4. Klik op **OK**.

# Energiebeheer

## Over het energieverbruik

Om de batterijstroom zo volledig mogelijk te gebruiken is het aan te bevelen om een basisbegrip op te doen van het energiebeheerconcept van het besturingssysteem dat op uw laptop is geïnstalleerd.

U kunt de stroomopties van het besturingssysteem gebruiken om de stroominstellingen van uw computer te configureren. Het op uw computer geïnstalleerde besturingssysteem Microsoft Windows biedt drie standaardopties:

- Gebalanceerd — Deze energiebeheeroptie biedt een volledige prestatie wanneer u deze nodig hebt, en bespaart stroom tijdens perioden van inactiviteit.
- Energiebesparing — Deze energiebeheeroptie bespaart stroom op uw computer door de systeemprestatie te reduceren om de levensduur van de computer te maximaliseren en de hoeveelheid stroom te reduceren die tijdens de levensduur van de computer wordt verbruikt.
- Hoge prestaties — Deze energiebeheeroptie biedt het hoogste niveau systeemprestatie op uw computer door de processorsnelheid aan te passen aan uw werkzaamheden en door de computerprestatie te maximaliseren.

### De instellingen voor energiebeheer aanpassen

1. Klik op **Start**  → **Configuratiescherm**.
2. Selecteer **Alle Configuratiescherm-onderdelen**.
3. Dubbelklik op het pictogram **Energiebeheer**.
4. Selecteer een van de weergegeven energiebeheerschema's. Klik op **De schema-instellingen wijzigen** naast het geselecteerde energiebeheerschema om specifieke instellingen aan te passen.

### Het energieverbruik verminderen

Hoewel uw laptop (samen met het besturingssysteem) in staat is om stroom te besparen, kunt u maatregelen treffen om het energieverbruik te reduceren:

- Reduceer de intensiteit van de achtergrondverlichting van het beeldscherm. Voor een zeer helder beeldscherm is veel energie vereist.
- Gebruik de modus **Go Dark** in Alienware Command Center.



## nVidia Optimus-technologie

Uw Alienware M11x-laptop is uitgerust met nVidia Optimus-technologie. Deze technologie heeft ten doel om de prestatie van uw laptop te maximaliseren, uw gebruikerservaring te verbeteren en het gebruik van batterijstroom tot een minimum te beperken. De technologie stelt u in staat om de grafische verwerkingscapaciteit van de ingebouwde graphic processing unit (GPU) van Intel te combineren met de discrete nVidia GPU tijdens het uitvoeren van grafisch intensieve toepassingen zoals 3D-spellen. De nVidia GPU wordt alleen ingeschakeld voor vooraf ingestelde toepassingen en zorgt op deze manier voor een langere werkingsduur van de batterij.

De Optimus-technologie wordt geactiveerd via een toepassingsprofiel. Wanneer een toepassing wordt gestart, zullen de videostuurprogramma's controleren of er een profiel voor de toepassing beschikbaar is.

- Als er een profiel voor de toepassing aanwezig is, wordt de nVidia GPU ingeschakeld en wordt de toepassing in de prestatiemodus uitgevoerd. De nVidia GPU wordt automatisch uitgeschakeld wanneer de toepassing wordt gesloten.
- Als er geen toepassingsprofiel aanwezig is, wordt de geïntegreerde Intel-GPU gebruikt.

De standaardlijst met toepassingsprofielen wordt regelmatig door nVidia bijgewerkt en automatisch gedownload naar uw computer wanneer u met internet bent verbonden.

U kunt ook toepassingsprofielen maken voor toepassingen op uw computer. Dit kan nodig zijn voor recent gepubliceerde computerspellen of toepassingen waarvoor nog geen standaard toepassingsprofiel bestaat.

### De instellingen voor toepassingsprofielen wijzigen

1. Klik met de rechtermuisknop op het bureaublad en selecteer **NVIDIA Control Panel**.
2. Klik in het venster **NVIDIA Control Panel** op **3D Settings** om de selectie uit te breiden (als deze nog niet is uitgebreid) en klik dan op **Manage 3D Settings**.
3. Klik op het tabblad **Program Settings op Add** en blader naar het uitvoerbare bestand van de toepassing (.exe). Zodra deze is toegevoegd, kunt u de instellingen voor deze toepassing wijzigen.

Als u de instellingen voor een specifieke toepassing wilt wijzigen, dient u de toepassing te vinden in de lijst **Select a program to customize**. Breng vervolgens de gewenste wijzigingen aan.

 **OPMERKING:** Klik op **Help** voor meer informatie over de opties en instellingen van het bedieningspaneel van nVidia.

# De BIOS-instellingen configureren

## Het systeemsetupprogramma

Met de opties van het systeemsetupprogramma, ook wel de BIOS-instellingen genoemd, kunt u:

- De systeemconfiguratieinformatie wijzigen nadat u hardware hebt toegevoegd, gewijzigd of verwijderd.
- Een door de gebruiker te selecteren optie instellen of wijzigen;
- De geïnstalleerde hoeveelheid geheugen weergeven of het type geïnstalleerde vaste schijf instellen.

Voordat u gebruikmaakt van het systeemsetupprogramma, wordt u aangeraden om de informatie in het scherm van het systeemsetupprogramma te noteren voor later.

 **WAARSCHUWING: U mag de instellingen van het systeemsetupprogramma alleen wijzigen als u een ervaren computergebruiker bent. Bepaalde wijzigingen kunnen ertoe leiden dat uw computer niet langer naar behoren functioneert.**

### Het systeemsetupprogramma openen

1. Schakel uw laptop in of start deze opnieuw.

 **OPMERKING:** Als een toets gedurende lange tijd wordt ingedrukt, kan dit leiden tot een storing van het toetsenbord. Om een storing van het toetsenbord te voorkomen, moet u in gelijkmatige intervallen op <F2> drukken totdat het hoofdmenu van het systeemsetupprogramma verschijnt.

2. Wanneer de laptop opstart, moet u net voordat het logo van het besturingssysteem wordt weergegeven op <F2> drukken om de **BIOS Setup Utility** te openen. Als er tijdens de Power On Self Test (POST) een fout optreedt, kunt u tevens de **BIOS Setup Utility** openen door desgevraagd op <F2> te drukken.

 **OPMERKING:** Als u te lang wacht en het logo van het besturingssysteem verschijnt, moet u blijven wachten tot het bureaublad van Microsoft® Windows® wordt weergegeven, uw laptop uitschakelen en het opnieuw proberen.

### De schermen van het systeemsetupprogramma

In het venster **BIOS Setup Utility** worden de huidige of wijzigbare configuratiegegevens voor uw laptop weergegeven. De gegevens zijn verdeeld over vijf menu's: **Main**, **Advanced**, **Wireless**, **Security**, **Boot**, and **Exit**.

De belangrijkste functies worden onderin het venster **BIOS Setup Utility** weergegeven. De toetsen en hun functies worden binnen het actieve veld weergegeven.

## Opties van het systeemsetupprogramma

-  **OPMERKING:** Afhankelijk van uw computer en de daarop geïnstalleerde apparaten worden de items in dit gedeelte mogelijk niet weergegeven of niet op exact dezelfde wijze als hier vermeld.
-  **OPMERKING:** Raadpleeg voor de laatste informatie over het systeemsetupprogramma de *Onderhoudshandleiding* op [support.dell.com/manuals](https://support.dell.com/manuals).

### Menu Main

---

System Time	Geeft de systeemtijd weer.
System Date	Geeft de systeemdatum weer.
Alienware	Geeft het modelnummer van uw computer weer.
Service Tag	Geeft het servicelabelnummer voor uw computer weer.
BIOS Version	Geeft de BIOS-versie weer.
EC Version	Geeft de versie van de EC-firmware weer.
ME Version	Geeft de versie van de Intel ME-firmware weer.
CPU	Geeft het geïnstalleerde processortype weer.
CPU Frequency	Geeft de snelheid van de processor weer.

## HOOFDSTUK 3: UW LAPTOP GEBRUIKEN

### Menu Main

---

CPU L3 Cache	Geeft de cachegrootte van de processor weer.
Integrated Graphics	Geeft het type ingebouwde grafische kaart weer.
Discrete Graphics	Geeft de primaire discrete grafische kaart weer die in uw computer is geïnstalleerd.
CPU ID	Geeft de processor-ID weer.
Totaal geheugen	Geeft de totale beschikbare geheugencapaciteit van uw computer weer.
Memory Bank 0	Geeft aan hoeveel geheugen is geïnstalleerd in DIMM 0.
Memory Bank 1	Geeft aan hoeveel geheugen is geïnstalleerd in DIMM 1.

### Menu Advanced

---

Intel SpeedStep	Hiermee kunt u de Intel SpeedStep-technologie te activeren of deactiveren. Als u deze functie deactiveert, kan de prestatie worden verbeterd, maar zal de levensduur van de batterij sterk worden gereduceerd.
Virtualization	Hiermee kunt u de Intel Virtualization-technologie in- of uitschakelen.

## Menu Advanced

---

### USB Emulation

Hiermee kunt u de USB-emulatiefunctie in- en uitschakelen. Deze functie geeft aan hoe de BIOS in de afwezigheid van een USB-bewust besturingssysteem met USB-apparaten omgaat. USB-simulatie is standaard geactiveerd tijdens de POST.

**OPMERKING:** U kunt niet opstarten van een USB-apparaat (diskettestation, vaste schijf of geheugenkaart) wanneer deze optie uit staat.

### USB Wake Support

Biedt u de mogelijkheid om USB-apparaten in te schakelen om de computer uit de stand-bymodus te wekken of deze functie uit te schakelen.

**OPMERKING:** Als USB Powershare is ingeschakeld, wordt uw computer mogelijk niet 'wakker' van een apparaat dat op de USB PowerShare-aansluiting is aangesloten.

### USB PowerShare

Hiermee activeert of deactiveert u de functie voor het opladen van apparatuur die tijdens de batterijmodus op de USB Powershare-aansluiting is aangesloten.

### Menu Advanced

---

Integrated Network	<p>Hiermee kunt u de geïntegreerde LAN-controller in- en uitschakelen.</p> <ul style="list-style-type: none"><li>• Disabled: Het geïntegreerde LAN staat uit en is niet zichtbaar voor het besturingssysteem.</li><li>• Enabled: Het geïntegreerde LAN staat aan.</li></ul>
High Definition Audio	<p>Hiermee kunt u het interne audioapparaat met hoge definitie in- of uitschakelen.</p> <ul style="list-style-type: none"><li>• Disabled: Het interne audioapparaat is uitgeschakeld en is niet zichtbaar voor het besturingssysteem.</li><li>• Enabled: Het interne audioapparaat is ingeschakeld.</li></ul>
SD Card Reader	<p>Hiermee kunt u de interne SD-kaartlezer activeren of deactiveren.</p>
CPU Turbo Mode	<p>Hiermee kunt u turbostand voor de Intel-processor in- of uitschakelen.</p>
Performance Option	<p>Hiermee kunt u alle overklokfuncties activeren of deactiveren.</p>



## Menu Advanced

---

SATA Operation	<p>Hiermee kunt u de werkingsmodus van de geïntegreerde controller van de SATA-schijf configureren.</p> <ul style="list-style-type: none"><li>• ATA: SATA is geconfigureerd voor de ATA-modus.</li><li>• AHCI: SATA is geconfigureerd voor de AHCI-modus.</li></ul>
SATA Hard Drive	<p>Geeft het model van de geïnstalleerd vaste SATA-schijf weer.</p>
Adapter Warnings	<p>Hiermee kunt u aangeven of de computer waarschuwingen moet weergeven wanneer u gebruikmaakt van bepaalde netadapters. Deze waarschuwingen worden op uw computer weergegeven als u een netadapter gebruikt die onvoldoende capaciteit voor uw configuratie biedt.</p> <ul style="list-style-type: none"><li>• Disabled: Het BIOS zal niet-ondersteunde netadapters niet waarnemen en zal hiervoor geen waarschuwingen op het scherm weergeven.</li><li>• Enabled: De BIOS zal niet-ondersteunde netadapters detecteren en een overeenkomstige waarschuwing op het scherm weergeven.</li></ul>
Charger Behavior	<p>Hiermee kunt u het opladen van de batterij in- of uitschakelen.</p>

### Menu Wireless

---

Bluetooth	<p>Hiermee kunt u het interne Bluetooth-apparaat in- en uitschakelen.</p> <ul style="list-style-type: none"><li>• Disabled: Het interne Bluetooth-apparaat staat uit en is niet zichtbaar voor het besturingssysteem.</li><li>• Enabled: Het interne Bluetooth-apparaat staat aan.</li></ul>
Wireless Network	<p>Hiermee kunt u het interne draadloze apparaat activeren of deactiveren.</p> <ul style="list-style-type: none"><li>• Disabled: Het interne draadloze apparaat staat uit en is niet zichtbaar voor het besturingssysteem.</li><li>• Enabled: Het interne draadloze apparaat is ingeschakeld.</li></ul>
WWAN	<p>Hiermee kunt u het interne WWAN-apparaat in- of uitschakelen.</p>
Wireless Switch/ Hotkey	<p>Hiermee kunt u alle interne draadloze voorzieningen activeren of deactiveren.</p>

## Menu Security

---

Supervisor Password	Geeft weer of het supervisorwachtwoord is ingeschakeld of niet.
User Password	Geeft weer of het gebruikerswachtwoord is ingeschakeld of niet.
Set Service Tag	Hiermee kunt u het servicelabelnummer voor uw computer instellen indien deze nodig niet is ingesteld.
Set Supervisor Password	Hiermee kunt u het supervisorwachtwoord instellen. Het supervisorwachtwoord is van toepassing op de toepassing tot het systeemsetupprogramma.
Set User Password	Hiermee kunt u het gebruikerswachtwoord instellen. De bedieningsopties voor het gebruikerswachtwoord zijn van toepassing op de toegang tot de computer tijdens het opstarten.
Computrace	Hiermee kunt u de beveiligingsfunctie Computrace op uw computer activeren of deactiveren.

### Menu Boot

---

Gebruik de toetsen <F5> en <F6> om de prioriteit van de opstartapparaten te wijzigen. U kunt kiezen uit:

- Hard Drive (Vaste schijf)
- USB Storage (USB-opslagapparaat)
- Cd/dvd/bd
- Removal Devices (Verwijderbare apparaten)
- Network (Netwerk)

### Menu Exit

---

Exit Saving Changes	Hiermee sluit u het systeemsetupprogramma af en slaat u uw wijzigingen op in het CMOS.
Save Change Without Exit	Hiermee blijft u in het systeemsetupprogramma en slaat u uw wijzigingen op in de CMOS.
Exit Discarding Changes	Hiermee sluit u het systeemsetupprogramma af en laadt u de oude waarden voor alle setup-items uit CMOS.
Load Optimal Defaults	Hiermee kunt u de standaardwaarden voor alle setuponderdelen laden.
Discard Changes	Hiermee laadt u de vorige waarden voor alle setuponderdelen terug vanuit het CMOS.

ህዳር ፳፯፣ ፳፻፲፯ ዓ.ም.፣ ግድብ  
ግድብ-ግድብ ግድብ

## HOOFDSTUK 4: COMPONENTEN INSTALLEREN EN VERVANGEN



## HOOFDSTUK 4: COMPONENTEN INSTALLEREN EN VERVANGEN

In dit hoofdstuk vindt u richtlijnen en instructies voor het vergroten van de rekenkracht en opslagruimte van de computer door het opwaarderen van apparatuur. U kunt onderdelen voor uw computer aanschaffen via **dell.com** of **alienware.com**.

 **OPMERKING:** Zie de *onderhoudshandleiding* op **support.dell.com/manuals** voor installatie-instructies voor alle door de gebruiker te onderhouden onderdelen. Onderdelen die u koopt bij Dell en Alienware worden geleverd met specifieke installatieaanwijzingen.

### Voordat u begint

In dit gedeelte vindt u procedures voor het verwijderen en installeren van onderdelen in uw laptop. Tenzij anders vermeld gaat elke procedure ervan uit dat er sprake is van de volgende omstandigheden:

- U hebt de stappen uitgevoerd die zijn beschreven in het gedeelte "De computer uitzetten" en "Voordat u binnen de computer gaat werken".
- U hebt de veiligheidsinformatie gelezen die bij uw laptop werd geleverd.
- U kunt een onderdeel vervangen of, indien los aangekocht, installeren door de verwijderingsprocedure in omgekeerde volgorde uit te voeren.

Voor de stappen in dit hoofdstuk hebt u misschien de volgende gereedschappen nodig:

- Kleine schroevendraaier met platte kop
- Kruiskopschroevendraaier





## De computer uitzetten

△ **WAARSCHUWING:** Om gegevensverlies te voorkomen moet u alle geopende bestanden opslaan en sluiten en alle geopende programma's afsluiten voordat u uw laptop uitschakelt.

1. Sla alle geopende bestanden op en sluit ze en sluit alle geopende programma's af.
2. Klik op **Start**  → **Afsluiten**.  
De laptop wordt uitgeschakeld nadat het besturingssysteem is uitgeschakeld.
3. Controleer of de computer en alle daaraan gekoppelde apparaten uit staan. Als de computer en de daarop aangesloten apparaten niet automatisch werden uitgeschakeld toen u het besturingssysteem afsloot, moet u de aan/uit-knop ten minste 8 tot 10 minuten ingedrukt houden totdat de computer wordt uitgeschakeld.

### Voordat u binnen de laptop gaat werken

Neem de volgende veiligheidsrichtlijnen in acht om de computer te beschermen tegen mogelijke schade en om uw persoonlijke veiligheid te garanderen.

-  **Voordat u werkzaamheden binnen uw laptop uitvoert, moet u de veiligheidsinformatie raadplegen die bij uw laptop is geleverd. Raadpleeg voor informatie over beste praktijken op het gebied van de veiligheid de website van Dell voor de naleving van de wet- en regelgeving op [dell.com/regulatory\\_compliance](https://dell.com/regulatory_compliance).**
-  **WAARSCHUWING:** Ga voorzichtig met componenten en kaarten om. Raak de componenten en de contacten op kaarten niet aan. Houd een kaart vast bij de rand. Houd onderdelen zoals een processor vast bij de zijkant en niet bij de pinnetjes.
-  **WAARSCHUWING:** Alleen een bevoegde onderhoudsmonteur mag reparaties aan uw computer uitvoeren. Schade als gevolg van onderhoudswerkzaamheden die niet door Dell zijn goedgekeurd, valt niet onder de garantie.
-  **WAARSCHUWING:** Voorkom elektrostatische ontlading door u te aarden met behulp van een aardingspolsband of door zo nu en dan een ongeverfd metalen oppervlak aan de achterzijde van de computer aan te raken.



△ **WAARSCHUWING:** Maak een kabel los door aan de stekker of aan het treklijpje te trekken en niet aan de kabel zelf. Sommige kabels hebben stekkers met vergrendelingsklemmen. Als u kabels van dit type verwijdert, moet u de vergrendelingsklemmen indrukken voordat u de kabel verwijdert. Houd stekkers recht terwijl u ze loskoppelt om buiging van de stekkerpinnen te voorkomen. Ook moet u voordat u een kabel verbindt controleren of beide aansluitingen op juiste wijze zijn opgesteld en uitgelijnd.

△ **WAARSCHUWING:** Om schade aan de computer te voorkomen moet u de volgende instructies opvolgen voordat u binnen de computer gaat werken.

1. Zorg ervoor dat het werkoppervlak vlak en schoon is om te voorkomen dat de computerkap bekrast raakt.
2. Schakel uw computer uit (zie voor meer informatie het gedeelte "De computer uitzetten" op pagina 61).

△ **WAARSCHUWING:** Om een netwerkkabel te verwijderen, moet u eerst de stekker van de kabel uit uw computer verwijderen en vervolgens de stekker aan het andere uiteinde van de kabel uit het netwerkkapparaat verwijderen.

3. Verwijder de stekkers van alle telefoon- en netwerkkabels uit de computer.
4. Druk op eventueel geïnstalleerde kaarten in de mediakaartlezer om deze uit te werpen.
5. Haal alle stekkers van de computer en daaraan gekoppelde apparaten uit het stopcontact.

**△ WAARSCHUWING:** Voorkom schade aan het moederbord door de batterij uit het batterijcompartiment te verwijderen voordat u computeronderhoud pleegt.

6. Verwijder de batterij uit het batterijcompartiment (zie voor meer informatie het gedeelte "De batterij vervangen" op pagina 64).
7. Druk op de aan/uit-knop om het moederbord te aarden.

### De batterij vervangen

Deze batterij kan gemakkelijk worden verwijderd en teruggeplaatst. Zorg ervoor dat de laptop op juiste wijze is uitgeschakeld voordat u de batterij vervangt.

**△ WAARSCHUWING:** Om schade aan de laptop te voorkomen mag u alleen de batterij gebruiken die specifiek voor deze Alienware-laptop is ontworpen. Gebruik geen batterijen die voor andere Alienware- of Dell-laptops zijn bestemd.

U verwijdert de batterij als volgt:

1. Volg de aanwijzingen in het gedeelte "Voordat u begint" op pagina 60.
2. Zet de laptop uit en draai hem om.
3. Maak de acht geborgde schroeven los en verwijder de kap van het compartiment van de vaste schijf.

## HOOFDSTUK 4: COMPONENTEN INSTALLEREN EN VERVANGEN

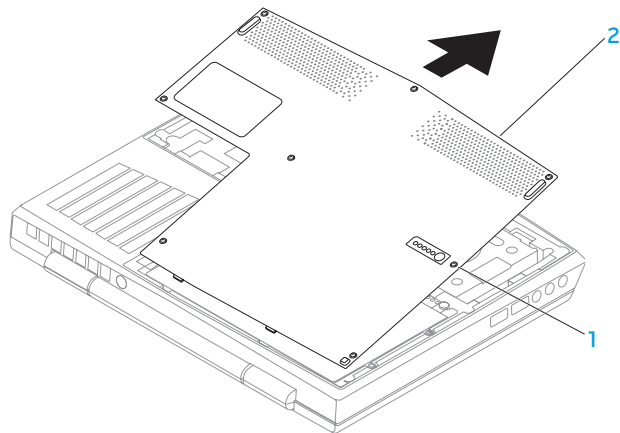

1 geborgde schroeven (8)

2 dekplaat onderzijde

## HOOFDSTUK 4: COMPONENTEN INSTALLEREN EN VERVANGEN

4. Verwijder de twee schroeven waarmee de batterij aan de computerbasis is bevestigd.
5. Verwijder de stekker van de batterijkabel uit de aansluiting op het moederbord.
6. Til de batterij op en schuif deze uit de computer.

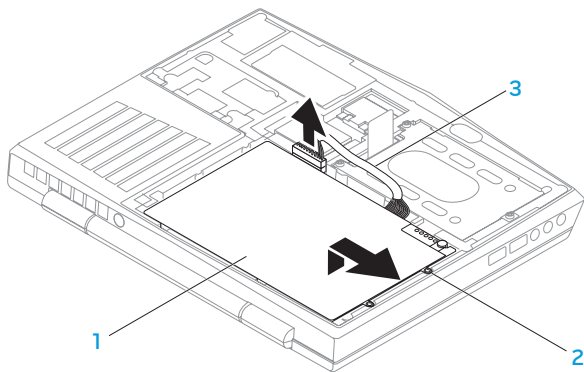

1 batterij

3 batterijkabel

2 schroeven (2)

Als u de batterij terug wilt plaatsen, voert u de stappen voor verwijderen in omgekeerde volgorde uit.

## Het geheugen opwaarderen of vervangen

Uw laptop is uitgerust met een configureerbare geheugeneenheid. De branchestandaard JEDEC PC3-8500/PC3-10600 (DDR3) SODIMM-aansluitingen voor geheugenmodules zijn beschikbaar om het geheugen op te waarderen. Onderstaande tabel geeft alle mogelijke manieren weer waarop het systeemgeheugen kan worden geconfigureerd.

Geheugenaansluiting 1	Geheugenaansluiting 2	Totaal geheugen
1 GB	1 GB	2 GB
1 GB	2 GB	3 GB
2 GB	2 GB	4 GB
4 GB	4 GB	8 GB
8 GB	8 GB	16 GB

### De geheugenmodule(s) verwijderen

1. Volg de aanwijzingen in het gedeelte "Voordat u begint" op pagina 60.
2. Zet de laptop uit en draai hem om.
3. Maak de acht geborgde schroeven los en verwijder de kap van het compartiment van de vaste schijf.
4. Verwijder de batterij (zie "De batterij vervangen" op pagina 64).
5. Druk de veersluitingen van de geheugenmoduleaansluiting voorzichtig uit elkaar totdat de geheugenmodule omhoog spring.
6. Verwijder de geheugenmodule.

## HOOFDSTUK 4: COMPONENTEN INSTALLEREN EN VERVANGEN

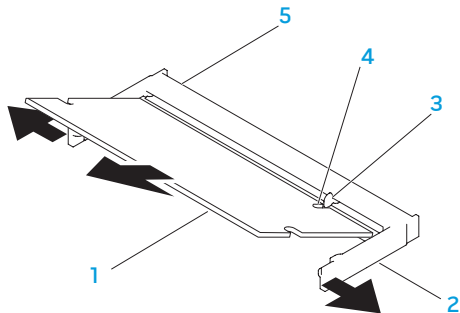

- |                           |                             |
|---------------------------|-----------------------------|
| 1 geheugenmodule          | 4 inkeping                  |
| 2 beveiligingsklemmen (2) | 5 geheugenmoduleaansluiting |
| 3 lipje                   |                             |

Om de geheugenmodules te vervangen, voert u de stappen voor verwijderen uit in omgekeerde volgorde. Wanneer u de geheugenmodule in de aansluiting aanbrengt, moet u de inkeping op de geheugenmodule uitlijnen met het lipje op de aansluiting voor de geheugenmodule.

- OPMERKING:** Als u geheugenmodules op twee aansluitingen moet installeren, moet u een geheugenmodule op de laagste aansluiting installeren voordat u een module in de bovenste aansluiting installeert.
- OPMERKING:** Als de geheugenmodule niet op juiste wijze is geïnstalleerd, start de computer mogelijk niet meer op.

# De vaste schijf opwaarderen of vervangen

Uw laptop is uitgerust met een aansluiting voor een vaste schijf.

## De vaste schijf verwijderen

1. Volg de aanwijzingen in het gedeelte "Voordat u begint" op pagina 60.
2. Zet de laptop uit en zet hem ondersteboven.
3. Maak de acht geborgde schroeven los en verwijder de kap van het compartiment van de vaste schijf.
4. Verwijder de batterij (zie "De batterij vervangen" op pagina 64).
5. Verwijder de drie schroeven waarmee de vaste schijf aan de computerbasis is bevestigd.
6. Gebruik het treklijpje om de vaste schijf uit de aansluiting op het moederbord te verwijderen.
7. Til de vaste schijf uit de computerbasis omhoog.



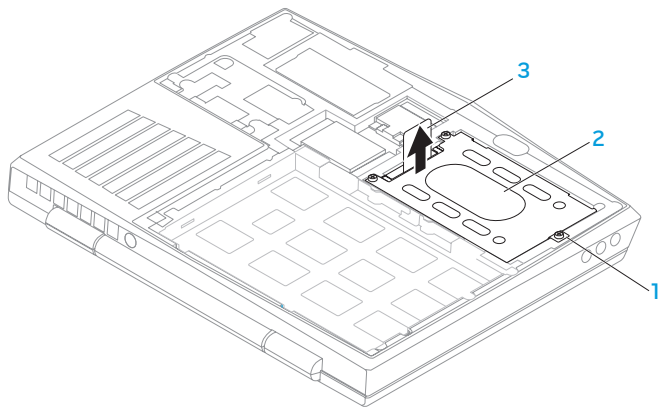

1 borgschroeven (3)

3 treklijpje

2 vaste schijf

8. Verwijder de vier schroeven waarmee de vaste schijf aan de vaste-schijfbeugel is bevestigd.
9. Til de vaste-schijfbeugel uit de vaste schijf zoals hierboven afgebeeld.

## HOOFDSTUK 4: COMPONENTEN INSTALLEREN EN VERVANGEN

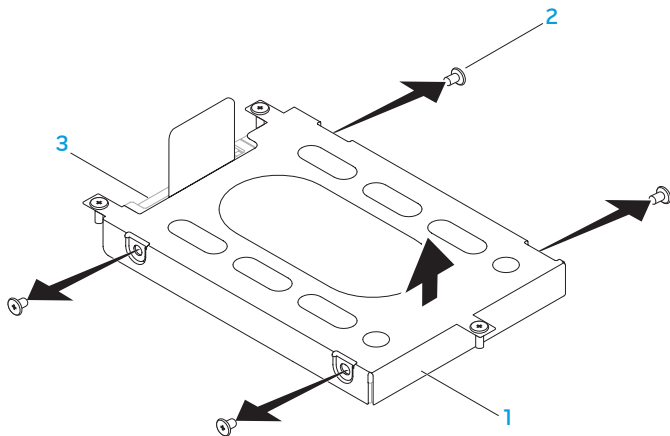

1 vaste-schijfbeugel

3 vaste schijf

2 schroeven (4)

10. Verwijder het tussenzetstuk van de vaste schijf.

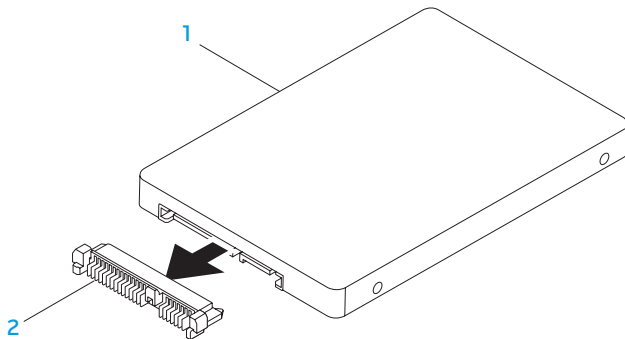

1 vaste schijf

2 tussenzetstuk

Voer de verwijderingsprocedure in de omgekeerde volgorde uit om de vaste schijf te vervangen.



ህዝብ ለግንባር ለግንባር

# HOOFDSTUK 5: PROBLEMEN OPlossen



### Basisaanwijzingen en tips

- De computer gaat niet aan: Is de kabel van uw netadapter op juiste wijze op een werkend stopcontact aangesloten? Indien aangesloten op een stekkerdoos, werkt de stekkerdoos goed?
- Aansluitingen: Controleer alle kabels op losse verbindingen.
- Energiebeheer: Controleer of uw laptop zich niet in de stand-bymodus of slaapstand bevindt door de aan/uit-knop gedurende minder dan 4 seconden in te drukken. De kleur van het lampje van de aan/uit-knop wijzigt van blauw naar zwart in de stand-bymodus. In de slaapstand staat dit lampje uit.
- Helderheid: Controleer de helderheid van het beeldscherm en stel deze bij met behulp van de toetsencombinatie <Fn><F4> of <Fn><F5>.
- Weergavekeuze: Druk op de toetsencombinatie <Fn><F1> om te controleren dat de laptop zich niet in de beeldschermmodus "Alleen extern" bevindt.
- Gebruik alleen de netadapter die bij uw laptop werd geleverd.

## Back-ups en algemeen onderhoud

- Maak regelmatig een back-up van uw belangrijkste gegevens en bewaar exemplaren van het besturingssysteem en uw software op een veilige locatie. Vergeet niet om de serienummers op te schrijven als u ze buiten de originele dozen bewaart, bijvoorbeeld in een cd-map.
- Gebruik onderhoudsprogramma's zo vaak mogelijk. U kunt de programma's zo instellen dat ze draaien op momenten dat u uw computer niet gebruikt. U kunt de programma's gebruiken die bij uw besturingssysteem horen, of u kunt hiervoor krachtiger speciale programma's aanschaffen.
- Schrijf wachtwoorden op en bewaar ze op een veilige plek (niet in de buurt van uw computer). Dit is vooral belangrijk als u het BIOS en besturingssysteem van uw computer met een wachtwoord wilt beveiligen.
- Documenteer belangrijke instellingen zoals die van netwerk, inbelverbinding, e-mail en internet.

### **Wanneer u problemen op uw computer op probeert te lossen, volg dan altijd de volgende veiligheidsrichtlijnen:**

- Raak, voordat u interne componenten van uw computer aanraakt, een ongeverfd deel van de behuizing aan. Hierdoor voert u statische elektriciteit af die uw computer zou kunnen beschadigen.
- Zet uw computer en aangesloten randapparatuur uit.
- Verwijder de stekkers van alle randapparatuur.

### **Wat u moet controleren:**

- Controleer of de kabel van de netadapter op juiste wijze is aangesloten tussen uw computer en een werkend en geaard stopcontact. Controleer of het stopcontact werkt.
- Controleer of de UPS of de stekkerdoos is ingeschakeld (indien van toepassing).
- Als uw randapparatuur (bijv. toetsenbord, muis, printer enz.) niet werken, controleer dan of alle aansluitingen goed vast zitten.
- Als er voorafgaand aan het probleem computeronderdelen werden toegevoegd of verwijderd, moet u controleren of u de installatie- of verwijderingsprocedures naar behoren hebt uitgevoerd.
- Als er een foutmelding op het scherm verschijnt, dient u deze exact over te schrijven voordat u de technische ondersteuning van Alienware belt voor hulp bij diagnose en oplossen van uw probleem.
- Als er een fout optreedt binnen een specifiek programma, moet u de documentatie voor het programma raadplegen.



## Diagnostische hulpprogramma's Enhanced Pre-Boot System Assessment (ePSA)

De computer voert de Enhanced Pre-boot System Assessment (ePSA) uit. Dit is een reeks van tests van het moederbord, het toetsenbord, het beeldscherm, het geheugen, de vaste schijf enzovoort.

U kunt de ePSA als volgt starten:

1. Start of herstart de computer.
2. Schakel de laptop uit en start deze opnieuw. Druk zodra het Alienware-logo verschijnt op <F12>.

 **OPMERKING:** Als u te lang wacht en het logo van het besturingssysteem verschijnt, moet u blijven wachten tot het bureaublad van Microsoft® Windows® wordt weergegeven. Zet vervolgens de computer uit en probeer het opnieuw.

3. Selecteer **Diagnostics** in het menu en druk op <Enter>.
4. Volg de instructies op het scherm.

Als een fout wordt gedetecteerd, stopt de computer en klinkt een geluidssignaal afgeven.

- Als u de test wilt stoppen en de computer opnieuw wilt opstarten, drukt u op <n>;
- Als u met de volgende test wilt verdergaan, drukt u op <y>;
- Om het onderdeel waarop een storing is opgetreden nogmaals te testen, drukt u op <r>.

## HOOFDSTUK 5: PROBLEMEN OPLOSSEN

Als er tijdens de ePSA storingen worden gedetecteerd, moet u de foutcode(s) noteren en contact opnemen met Alienware (zie voor meer informatie het gedeelte "Contact opnemen met Alienware" op pagina 113).

Als de ePSA zonder problemen is voltooid, zal de volgende melding op het scherm worden weergegeven: "Do you want to run the remaining memory tests? This will take about 30 minutes or more. Do you want to continue? (Recommended)."

In het geval van geheugenproblemen drukt u op <y>. Zo niet, dan drukt u op <n>. Hierop wordt de volgende melding weergegeven: "Enhanced Pre-boot System Assessment complete."

Druk op <o> om uw computer opnieuw te starten.

# Oplossingen voor veel voorkomende problemen

## Problemen tijdens het opstarten van de computer

### De computer komt de POST niet door

De Power On Self Test (POST) controleert of de computer voldoet aan alle systeemvereisten en dat alle hardware naar behoren werkt voordat het systeem verder gaat met de rest van het opstartproces. Als de POST slaagt, zal de computer normaal verder opstarten. Als de POST echter mislukt, piept de computer een keer ten teken van een algemene fout en er verschijnt een foutmelding. Neem voor hulp contact op met de technische ondersteuning van Alienware (zie het gedeelte "Contact opnemen met Alienware" op pagina 113).

### De computer reageert niet meer, of er verschijnt een diepblauw scherm

 **WAARSCHUWING:** Als u het besturingssysteem niet normaal kunt afsluiten, bestaat de kans dat u gegevens kwijtraakt.

Als de computer niet reageert op het indrukken van een toets op uw toetsenbord of het bewegen van uw muis, moet u de aan/uit-knop gedurende ten minste 6 seconden ingedrukt houden totdat de computer wordt uitgeschakeld en de computer vervolgens opnieuw opstarten.

 **OPMERKING:** Het programma chkdsk wordt mogelijk uitgevoerd wanneer u de computer opnieuw start. Volg de instructies op het scherm.

# Softwareproblemen

## Een programma reageert niet meer of loopt herhaaldelijk vast

Beëindig het programma:

1. Druk tegelijkertijd op <Ctrl><Shift><Esc>.
2. Klik op het tabblad **Toepassingen** en selecteer het programma dat niet meer reageert.
3. Klik op **Taak beëindigen**.

Controleer de softwaredocumentatie.

Indien nodig maakt u de installatie van het programma ongedaan en installeert u het opnieuw.

## Een programma is ontwikkeld voor een eerdere versie van Microsoft Windows

Voer de **Wizard Programmacompatibiliteit** uit:

De **Wizard Programmacompatibiliteit** is in staat om programma's op zodanige wijze te configureren dat deze in een omgeving draaien die vergelijkbaar is met eerdere versies van Microsoft Windows.

1. Klik op **Start**  → **Configuratiescherm** → **Programma's** → **Programma's en functies** → **Een ouder programma met deze versie van Windows gebruiken**.
2. Klik in het welkomstscherf op **Volgende**.
3. Volg de instructies op het scherm.

## Andere softwareproblemen

**Maak meteen een back-up van uw bestanden.**

**Gebruik een antivirusprogramma om de vaste schijf of cd's te controleren.**

**Bewaar al uw gegevens, sluit al uw programma's en sluit de computer af via het menu Start.**

**Scan de computer op spyware:**

Als uw computer zeer traag is, vaak last heeft van pop-upadvertenties of als er problemen zijn met het opzetten van een internetverbinding, is uw computer mogelijk geïnfecteerd met spyware. Gebruik een virusscanner met bescherming tegen spyware (mogelijk is voor uw programma een upgrade nodig) om de computer te scannen en eventuele spyware te verwijderen.

**Voer de diagnostische tests van de ePSA uit:**

Als alle tests met succes zijn afgewerkt, is de foutmelding het gevolg van een softwareprobleem.

**Raadpleeg de documentatie voor de software of neem contact op met de softwarefabrikant voor informatie met betrekking tot probleemoplossing:**

- Ga na of het programma compatibel is met het besturingssysteem dat op de computer is geïnstalleerd.
- Controleer of de computer voldoet aan de minimale hardwarevereisten voor de software. Zie de softwarehandleiding voor informatie.
- Controleer of het programma op juiste wijze is geïnstalleerd en geconfigureerd.
- Controleer of de stuurprogramma's voor het apparaat geen conflict hebben met het programma.
- Indien nodig maakt u de installatie van het programma ongedaan en installeert u het opnieuw.

## Problemen met vaste schijven

### Laat de computer afkoelen voordat u deze aanzet.

Een verhitte vaste schijf kan ervoor zorgen dat het besturingssysteem niet opstart. Probeer de computer naar kamertemperatuur terug te laten keren voordat u deze aanzet.

### Voer Check Disk uit

1. Klik op **Start**  → **Computer**.
2. Klik met de rechtermuisknop op **Lokale schijf C:**.
3. Klik op **Eigenschappen** → **Extra** → **Nu controleren**.  
Als het venster **Gebruikersaccount** wordt weergegeven, klikt u op **Doorgaan**.
4. Volg de instructies op het scherm.

### Geheugenproblemen

#### Tijdens het opstarten worden er geheugenfouten gedetecteerd

Controleer de geheugenmodules. Zitten ze goed vast en zijn ze in de goede richting geplaatst? Breng de geheugenmodules indien van toepassing opnieuw aan (zie het gedeelte "Het geheugen opwaarderen of vervangen" op pagina 67).

### Problemen met het beeldscherm

#### Als het beeldscherm leeg is

 **OPMERKING:** Als u gebruik maakt van een programma waarvoor een hogere resolutie is vereist dan de resolutie die door uw computer wordt ondersteund, raden wij u aan om een externe monitor op uw computer aan te sluiten.

**De computer bevindt zich mogelijk in een energiebesparende stand.**

Druk op een toets op het toetsenbord of druk op de aan/uit-knop om de computer uit de stand-bymodus te halen.

**Het videobeeld wisselen:**

Als uw computer is verbonden met een externe monitor, drukt u op <Fn><F1> om het videobeeld naar het beeldscherm over te schakelen.



## Problemen met de stroomvoorziening

### De computer wordt niet ingeschakeld wanneer u de aan/uit-knop drukt

- Als de netadapter op een stroomstootbeveiliging of UPS is aangesloten, moet u controleren of de stroomstootbeveiliging of UPS op juiste wijze is aangesloten op een stopcontact, is ingeschakeld en naar behoren werkt.
- Controleer of het stopcontact goed werkt door een ander apparaat te proberen, bijvoorbeeld een radio of lamp waarvan u weet dat die werkt. Als het stopcontact niet werkt, moet u contact opnemen met een elektriciën of uw energiebedrijf voor verdere hulp.
- Neem contact op met de technische ondersteuning van Alienware als het probleem aanhoudt (zie "Contact opnemen met Alienware" op pagina 113).



אנשי חינוך וחינוך אנשי חינוך

## HOOFDSTUK 6: SYSTEEMHERSTEL

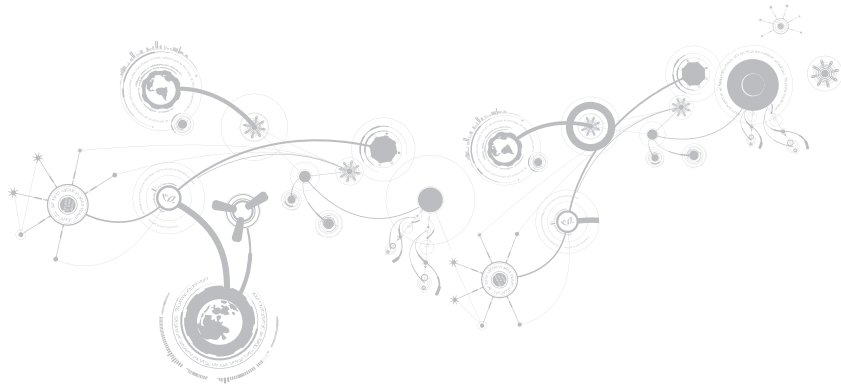

# AlienRespawn

- △ **VOORZICHTIG:** Als u AlienRespawn gebruikt, zullen alle programma's of stuurprogramma's die u na aanschaf van uw computer hebt geïnstalleerd permanent worden verwijderd. Maak back-upschijven van toepassingen die u op uw computer wilt installeren alvorens u AlienRespawn gebruikt. Gebruik AlienRespawn alleen als Systeemherstel het probleem met het besturingssysteem niet heeft verholpen.
- △ **VOORZICHTIG:** Hoewel AlienRespawn is ontwikkeld om de gegevensbestanden op uw computer te behouden, verdient het de aanbeveling om een back-up van uw gegevensbestanden te maken alvorens u AlienRespawn gebruikt.

U kunt AlienRespawn gebruiken om de vaste schijf te herstellen naar de staat waarin deze verkeerde toen u uw computer aanschafte. Hierbij blijven uw gegevensbestanden bewaard.

AlienRespawn biedt u de mogelijkheid om een back-up van uw computer te maken en deze te herstellen naar een eerdere werkingstoestand.

## AlienRespawn Basic

Zo herstelt u de fabriekskopie zonder gegevensbestanden te verliezen:

1. Zet de computer uit.
2. Verwijder de stekkers van alle apparaten uit de aansluitingen van de computer (zoals het USB-station, USB-printers enzovoort) en verwijder alle recentelijk toegevoegde interne hardware.



**OPMERKING:** Verwijder de stekker van de netadapter niet uit de computer.

3. Zet de computer uit.
4. Druk zodra het Alienware-logo verschijnt meerdere keren op <F8> om het venster **Advanced Boot Options** (geavanceerde opstartopties) te openen.



**OPMERKING:** Als u te lang wacht en het logo van het besturingssysteem verschijnt, moet u blijven wachten tot u het bureaublad van Microsoft Windows. Zet de computer vervolgens uit en probeer het opnieuw.

5. Selecteer **Repair your computer**.
6. Selecteer **AlienRespawn and Emergency Backup** in het menu **System Recovery Options** en volg de instructies op het scherm.



**OPMERKING:** Het herstelproces kan een uur of langer duren, afhankelijk van hoeveel gegevens hersteld moeten worden.



**OPMERKING:** Raadpleeg voor meer informatie over AlienRespawn knowledge base-article 353560 op [support.dell.com](https://support.dell.com).

# Opwaarderen naar AlienRespawn Professional



AlienRespawn biedt aanvullende functies waarmee u:

- Een back-up van uw computer kunt maken en herstellen op basis van bestandstypen;
- Back-ups van bestanden kunt maken op een lokaal opslagapparaat;
- Automatische back-ups kunt plannen.

U kunt als volgt opwaarderen naar AlienRespawn Professional:

1. Dubbelklik op het pictogram van AlienRespawn  in het systeemvak van het bureaublad.
2. Klik op **Upgrade Now!**.
3. Volg de instructies op het scherm.

## Dell DataSafe Online Backup (optioneel)

-  **OPMERKING:** Dell DataSafe Online wordt alleen ondersteund door Windows-besturingssystemen.
-  **OPMERKING:** Voor snelle upload- en downloadsnelheden is een breedbandverbinding aanbevolen.

Dell DataSafe Online is een geautomatiseerde back-up- en hersteldienst waarmee u uw gegevens en andere belangrijke bestanden kunt beveiligen tegen calamiteiten zoals diefstal, brand of natuurrampen. U hebt toegang tot de dienst vanaf uw computer door middel van een account die is beveiligd met een wachtwoord.

Ga voor meer informatie naar **delldatasafe.com**.

U plant als volgt back-ups:

1. Dubbelklik op het pictogram Dell DataSafe Online  op de taakbalk.
2. Volg de aanwijzingen op het scherm.

# Mijn Dell-downloads

 **OPMERKING:** Mijn Dell-downloads zijn niet overal ter wereld beschikbaar.

Bij sommige software die vooraf op uw computer is geïnstalleerd is mogelijk geen back-up-cd of -dvd geleverd. Deze software is beschikbaar op de internetpagina Mijn Dell-downloads. Op deze website kunt u beschikbare software downloaden om deze opnieuw te installeren of om een back-upschijf te maken.

Zo registreert u zich voor Mijn Dell-downloads:

1. Ga naar **DownloadStore.dell.com/media**.
2. Volg de aanwijzingen op het scherm om u te registreren en de software te downloaden.
3. Installeer de software opnieuw of maak een back-upschijf voor toekomstig gebruik.



ህዝብ ለግንባር ለሥራ ለሥራ ለሥራ

## HOOFDSTUK 7: SPECIFICATIES

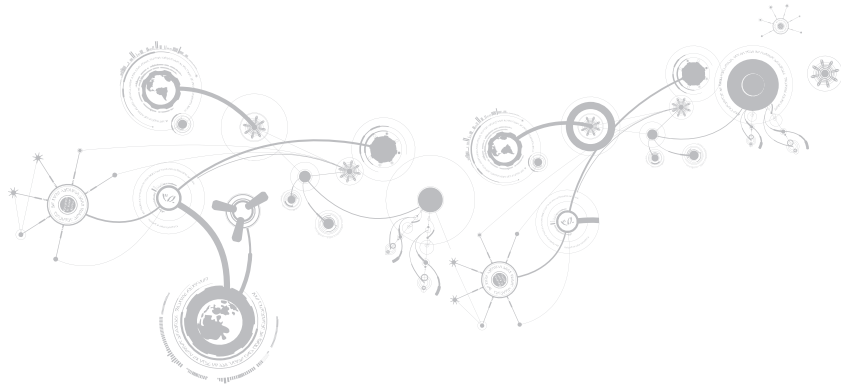

## HOOFDSTUK 7: SPECIFICATIES

### Computermodel

---

Alienware M11x-R3

### Afmetingen

---

Hoogte (voorkant en achterkant)	32,7 mm
Breedte	285,7 mm
Diepte	233,3 mm

Gewicht met batterij met  
8 cellen (vanaf) 2,0 kg

**OPMERKING:** Het gewicht van uw laptop kan al naar gelang de door u bestelde configuratie en de productievaryabiliteit verschillen.

### Systeeminformatie

---

Processor	Intel Core i5 ULV (2e generatie)
	Intel Core i7 ULV (2e generatie)
L2-cache	256 kB
L3-cache	tot 4 MB

## Systeminformatie

---

Busklok	100 Mhz
Chipset van de computer	Mobile Intel QS67 Express-chipset
SDRAM-busbreedte	een of twee 64-bits kanalen van DDR3-geheugen tot maximaal 1.333 MHz
Processoradresbusbreedte	32-bits
Gegevensbreedte processor	64-bits
BIOS EPROM	32 Mbit
Grafische bus	PCIe x16 Gen2

## Geheugen

---

Aansluitingen	twee intern toegankelijke DDR3 SODIMM-sleuven
Capaciteiten	1 GB, 2 GB, 4 GB, of 8 GB
Geheugentype	tot 1333 MHz, ongebufferde niet-ECC, dual-channel DDR3-configuratie
Ondersteunde geheugenconfiguraties	2 GB, 3 GB, 4 GB, 8 GB, of 16 GB

## HOOFDSTUK 7: SPECIFICATIES

### IEEE 1394

---

Controller	JMicron JMB380
Interface	voldoet aan de specificaties voor IEEE 1394a-2000

### Poorten en connectoren

---

Netwerkadapter	een RJ45-aansluiting
USB	<ul style="list-style-type: none"><li>• een 4-pins USB 2.0-aansluiting met PowerShare</li><li>• twee 4-pins USB 3.0-aansluitingen</li></ul>
HDMI	een 19-pins aansluiting
DisplayPort	een 20-pins aansluiting
Audio	twee audio uit-/koptelefoonaansluitingen en een audio in'/microfoonaansluiting
Mediakaartlezer	een 8-in-1-sleuf
SIM-kaart	een SIM-kaartsleuf
IEEE 1394	een 4-pins seriële aansluiting

## Communicatie

---

Netwerkadapter	10/100/1000 Mbps Ethernet-LAN op moederbord
Draadloos	<ul style="list-style-type: none"> <li>• een half formaat minikaartsleuf</li> <li>• een minikaartsleuf, volledig formaat</li> <li>• Bluetooth; Intel Wireless Display (optioneel); draadloze 3G-internetverbindingen (optioneel); draadloze 4G-internetverbindingen (optioneel)</li> </ul>

## Video

---

Grafische controller	
Integrated	Intel HD Graphics 3000
Discrete	NVIDIA GeForce GT 540M
Videogeheugen	
Geïntegreerde	512 MB toegewijd videogeheugen (bij een totaal systeemgeheugen van meer dan 4 GB)
Discrete	1 GB 2 GB
Support extern beeldscherm	HDMI 1.4, DisplayPort en Intel Wireless Display (optioneel)

## HOOFDSTUK 7: SPECIFICATIES

### Audio

---

Controller	Intel High Definition Audio
Speaker	enkele 8-ohm speakers in de linker- en de rechtersspeakerset
Interne speakerversterker	max. 1 W per kanaal, max 2 W totaal vermogen
Ondersteuning interne microfoon	dual-array digitale microfoon in camera-eenheid
Volumeregeling	programmamenu's en mediafunctietoetsen

### Vaste schijf-opslag

---

Interface	SATA
Aantal vaste schijven	één
Vaste schijf	2,5-inch SATA vaste schijf
Type	standaard draagbare vaste schijven en USB-sticks

## Ondersteunde kaarten

---

Mediakaarten	<ul style="list-style-type: none"> <li>• Secure Digital (SD)</li> <li>• MultiMedia Card (MMC)</li> <li>• Memory Stick PRO</li> <li>• MultiMedia Card plus (MMC+)</li> <li>• Memory Stick</li> <li>• xD-Picture-kaarten (type M en type H)</li> </ul>
Videokaarten	<ul style="list-style-type: none"> <li>• Intel HD Graphics 3000</li> <li>• NVIDIA GeForce GT 540M (discreet)</li> </ul>

## Beeldscherm

---

Type	11,60-inch HD TrueLife, WLED
Maximale resolutie	1.366 x 768
Afmetingen	
Hoogte	144 mm
Breedte	256,12 mm
Diagonaal	293,83 mm

## HOOFDSTUK 7: SPECIFICATIES

### Beeldscherm

---

Vernieuwingsfrequentie	60 Hz
Bedieningshoek	0° (gesloten) tot 140°
Pixelhoogte	0,2550 mm
Bediening	helderheid kan worden afgesteld door middel van sneltoetsen

### Toetsenbord met achtergrondverlichting

---

Aantal toetsen	82 (Korea, Verenigde Staten en Canada); 83 (Europa); 86 (Japan)
Kleur achtergrondverlichting	RGB; de kleuren kunnen worden aangepast door de AlienFX-software op te roepen in Alienware Command Center. Zie voor meer informatie het gedeelte " <i>Alienware Command Center</i> " op pagina 38.

### Camera

---

Cameraresolutie	2.0 megapixel
Grafische resolutie	1600 x 1200
Diagonale weergavehoek	60°



**Touchpad**

---

Resolutie X/Y-positie (grafische tabelmodus)	240 cpi
Afmetingen	
Hoogte	71,7 mm sensoractief gebied
Breedte	rechthoek van 34,0 mm

**Batterij**

---

8-cels "slimme" lithium-ion (63 Wattuur)	
Hoogte	11,2 mm
Breedte	173 mm
Diepte	109,4 mm
Gewicht	0,43 kg
Spanning	14,8 V
Werkingsduur	De werkingsduur van batterijen varieert afhankelijk van de werkingsomstandigheden en kan aanzienlijk worden gereduceerd onder bepaalde omstandigheden met intensief stroomgebruik.

## HOOFDSTUK 7: SPECIFICATIES

### Batterij

---

Levensduur (geschat)	300 ontladings-/ladingscycli
Temperatuurbereik	
Tijdens bedrijf	0° tot 50 °C
Tijdens opslag	-20° tot 60 °C
Knoopcelbatterij	CR-2032

### Netadapter

---

Type	65 W/90 W
Ingangsvoltage	100 - 240 V wisselstroom
Ingangsstroom(maximum)	
65 W	1,7 A/1,6 A
90 W	1,5 A/1,6 A
Ingangsfrequentie	50 - 60 Hz
Uitgangsspanning	
65 W	3,34 A (continu)

**Netadapter**

---

90 W	4,62 A (continu)
Uitgangsstroom	65 W/90 W
Nominaal uitgangsvoltage	19,5 VDC
Temperatuurbereik	
Tijdens bedrijf	0° tot 40 °C
Tijdens opslag	-40° tot 70 °C
Aansluitingstypen	
Wisselstroomaansluiting	3-pins, 7,4 mm-stekker
Netstroomaansluiting	3-pins – C6 (65 W)
	3-pins – C6 (90 W)

### Computeromgeving

---

#### Temperatuurbereik

Tijdens bedrijf 0° tot 35 °C

Tijdens opslag -40 tot 65 °C

#### Relatieve luchtvochtigheid (maximum)

Tijdens bedrijf 10 % tot 90 % (niet-condenserend)

Tijdens opslag 10 % tot 95 % (niet-condenserend)

#### Maximum trilling (met een willekeurig trillingspectrum dat een gebruikersomgeving simuleert)

Tijdens bedrijf 0,66 GRMS

Tijdens opslag 1,3 GRMS

#### Maximale schokabsorptie (gemeten met een ingeschakelde schijf en een halve sinuspuls van 2 ms. Ook gemeten bij een vaste schijf waarvan de koppen geparkeerd zijn en een halve sinuspuls 2 ms wordt gegeven voor opslag):

Tijdens bedrijf 110 G

Tijdens opslag 160 G

## Computeromgeving

---

Hoogte (maximum)

Tijdens bedrijf

-15,2 tot 3.048 m

Tijdens opslag

-15,2 tot 10.668 m

Niveau luchtvervuiling

G2 of lager, zoals gedefinieerd door ISA-S71.04-1985





# BIJLAGE

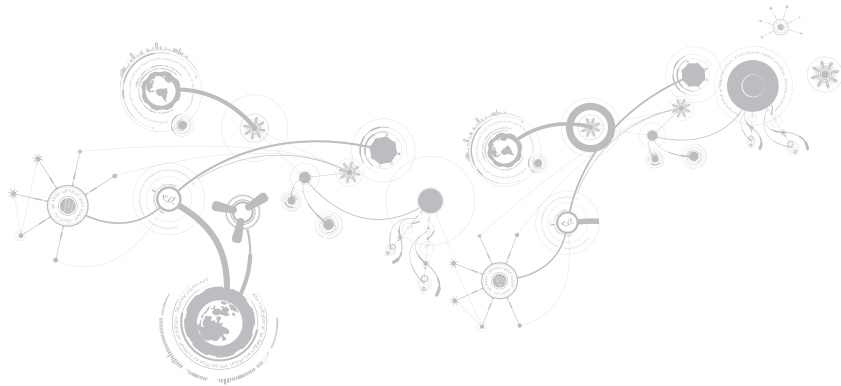

# ALGEMENE EN ELEKTRISCHE VEILIGHEIDSVOORZORGEN

## De computer instellen

- Lees alle aanwijzingen op het product en in de documentatie voordat u de computer gaat gebruiken.
- Bewaar alle veiligheids- en gebruikshandleidingen.
- Gebruik dit product nooit in de buurt van water of warmtebronnen.
- Stel de computer alleen op een stabiel werkvlak op.
- Gebruik de computer alleen met het netvoedingstype dat op het typeplaatje staat vermeld.
- Blokkeer de openingen of ventilatoren in de behuizing van de computer niet. Deze zijn noodzakelijk voor de ventilatie.
- Steek geen voorwerpen in de ventilatieopeningen.
- Controleer voor gebruik of uw computer juiste wijze is geaard.
- Sluit uw computer niet aan op een stopcontact dat niet op juiste wijze is geaard.
- Als u een verlengsnoer gebruikt voor de computer, let er dan op dat de vereiste stroomsterkte van de computer niet hoger is dan de maximum stroomsterkte van het verlengsnoer.



## Gebruik van de computer

- Plaats de stroomkabels en alle overige kabels op een locatie waar niemand er overheen kan lopen of over struikelen. Zorg ervoor dat er geen objecten op de stroomkabel rusten.
- Mors geen vloeistoffen op of in de computer.
- Om een elektrische schok te voorkomen moet u altijd de stekkers van alle stroom-, modem- en overige kabels uit het stopcontact verwijderen voordat u de computer opent voor onderhoud of reparatie.

## Waarschuwing voor elektrostatiche ontladingen

Elektrostatiche ontladingen kunnen schade veroorzaken aan interne systeemcomponenten als u geen voorzorgen neemt. Deze ontladingen worden veroorzaakt door statische elektriciteit en de veroorzaakte schade is meestal permanent.

Computertechnici dragen speciale polsbandjes waarmee ze zichzelf aarden aan de computerbehuizing om schade als gevolg van elektrostatiche ontladingen te voorkomen. U kunt het risico op elektrostatiche ontladingen verminderen door het volgende te doen:

- Zet de computer uit en wacht enkele minuten voordat u aan de slag gaat.
- Aard uzelf door de behuizing van de computer aan te raken.
- Ga niet rondlopen terwijl u onderdelen in de kast vervangt, vooral niet als u tapijt hebt of bij lage temperaturen en lage vochtigheidsgraad.
- Raak alleen de onderdelen aan die vervangen moeten worden.

## BIJLAGE

- Als u randapparatuurkaarten moet vervangen, leg ze dan op het deel van de computerbehuizing dat u hebt verwijderd. Raak de aansluitingen op de zijkant van de kaart die op het moederbord worden aangesloten niet aan.

### Algemene veiligheidsvoorzorgen

- Mechanische schokken: Uw computer mag nooit mechanische schokken ondervinden. Als u niet voorzichtig met uw computer omgaat, kan dit tot schade aan de computer leiden. Mechanische schokken worden niet door de garantie gedekt.
- Elektrische schokken: Als u de computer niet opent, hoeft u zich nergens zorgen over te maken. Uw computer is in staat om zichzelf te beschermen tegen de meeste onregelmatigheden in de stroomvoorziening.

### Neem contact op met Alienware als:

- De batterij, stroomkabel of aansluiting beschadigd is geraakt.
- Er vloeistof gemorst is in uw computer.
- De computer is gevallen of de behuizing is beschadigd.
- De computer zich niet normaal gedraagt als u de aanwijzingen in de handleiding volgt.

### Onderdelen of accessoires vervangen

Het is aan te raden om alleen vervangende onderdelen en accessoires te gebruiken die door Alienware worden aanbevolen.

## Contact opnemen met Alienware

Klanten in de Verenigde Staten en Canada kunnen bellen met 1-800-ALIENWARE.

 **OPMERKING:** Als u niet over een actieve internetverbinding beschikt, kunt u contactgegevens vinden op de factuur, de pakbon of in de productcatalogus van Dell.

Dell biedt verschillende online en telefonische ondersteuningsdiensten en -mogelijkheden. Omdat de beschikbaarheid per land en product varieert, zijn sommige diensten mogelijk niet in uw regio beschikbaar.

U neemt als volgt contact op met Dell voor zaken op het gebied van verkoop, technische ondersteuning of klantenservice:

1. Ga naar **dell.com/contactdell**.
2. Selecteer uw land of regio.
3. Selecteer de gewenste dienst- of ondersteuningslink.
4. Selecteer voor u meest prettige methode om contact met Dell op te nemen.

# Websites

Meer informatie over de producten en diensten van Alienware is beschikbaar op de volgende websites:

- **dell.com**
- **dell.com/ap** (alleen landen in Azië/Stille Zuidzee-gebied)
- **dell.com/jp** (alleen Japan)
- **euro.dell.com** (alleen Europa)
- **dell.com/la** (Latijns-Amerikaanse en Caribische landen)
- **dell.ca** (alleen Canada)

U kunt Alienware-ondersteuning krijgen via de volgende websites:

- **support.dell.com**
- **support.jp.dell.com** (alleen Japan)
- **support.euro.dell.com** (alleen Europa)
- **support.la.dell.com** (Argentinië, Brazilië, Chili, Mexico)

## Informatie over NOM de officiële Mexicaanse standaard (alleen voor Mexico)

De volgende informatie wordt geleverd bij de apparatuur die in dit document wordt beschreven, volgens de vereisten van de officiële Mexicaanse norm (NOM):

Importeur:

Dell México S.A. de C.V.  
Paseo de la Reforma 2620 - Flat 11°  
Col. Lomas Altas  
11950 México, D.F.

Modelnummer voor regelgeving	Spanning	Frequentie	Elektriciteits consumptie	uitgangsspanning	Uitvoer intensiteit
P06T	100-240 VAC	50 - 60 Hz	1,70 A/1,50 A	19,50 VDC	3,34 A/4,62 A

Raadpleeg voor meer informatie de veiligheidsinformatie die bij uw computer werd geleverd.

Raadpleeg voor informatie over beste praktijken op het gebied van de veiligheid de website van Dell voor de naleving van de wet- en regelgeving op [dell.com/regulatory\\_compliance](https://www.dell.com/regulatory_compliance).

