

Projektor Dell™ S500/S500wi

# Uživatelská příručka

# Poznámky, upozornění a výstrahy



**POZNÁMKA:** Slovo POZNÁMKA označuje důležité informace, které vám pomohou počítač lépe používat.



**UPOZORNĚNÍ:** Slovo UPOZORNĚNÍ poukazuje na možné poškození hardwaru nebo ztrátu dat, nejsou-li dodržovány pokyny.



**VAROVÁNÍ:** Slovo VÝSTRANA poukazuje na riziko poškození majetku, poranění nebo smrtelného úrazu.

---

**Informace uvedené v tomto dokumentu podléhají změnám bez upozornění.  
© 2010 Dell Inc. Všechna práva vyhrazena.**

Jakákoli reprodukce těchto písemných materiálů bez písemného souhlasu společnosti Dell Inc. je přísně zakázána.

Ochranné známky použité v tomto textu: *Dell* a logo *DELL* jsou ochranné známky společnosti Dell Inc.; *DLP* a logo *DLP* jsou ochranné známky společnosti TEXAS INSTRUMENTS INCORPORATED; *Microsoft* a *Windows* jsou ochranné známky nebo registrované ochranné známky společnosti Microsoft Corporation v USA nebo v jiných zemích.

Ostatní ochranné známky a obchodní názvy použité v tomto dokumentu mohou odkazovat na majitele těchto známek, názvů nebo jejich produktů. Společnost Dell Inc. se zřiká jakýchkoli nároků na jiné než vlastní obchodní známky a názvy.

Model S500/S500wi

Prosinec 2010 Rev. A00

# Obsah

1	Váš projektor Dell .....	7
	O vašem projektoru .....	9
	O tomto interaktivním peru (pouze pro S500wi) .....	10
2	Zapojení projektoru .....	12
	Instalace volitelného bezdrátového hardwarového klíče .....	13
	Instalace krytu kabelu .....	14
	<b>Připojení k počítači .....</b>	<b>15</b>
	Připojení k počítači pomocí kabelu VGA .....	15
	Smyčkové připojení monitoru pomocí kabelů VGA .....	16
	Připojení k počítači pomocí kabelu RS232 .....	17
	Připojení počítače kabelem USB .....	18
	Bezdrátové připojení počítače .....	19
	<b>Připojení DVD přehrávače .....</b>	<b>20</b>
	Připojení DVD přehrávače pomocí kabelu S-Video .....	20
	Připojení DVD přehrávače pomocí kabelu kompozitního videa .....	21
	Připojení DVD přehrávače pomocí kabelu komponentního videa .....	22
	Připojení DVD přehrávače pomocí kabelu HDMI .....	23
	<b>Připojení k místní síti LAN .....</b>	<b>24</b>

Pro promítání obrazu a ovládání projektoru, který je připojen k síti prostřednictvím kabelu RJ45. ....	24
Možnosti odborného zapojení: Instalace pro plátno s automatickým posuvem. ....	25
Připojení komerčního ovladače RS232 .....	26
Propojení s interaktivním perem (pouze pro S500wi).....	27
<b>3 Používání projektoru .....</b>	<b>29</b>
<b>Zapnutí projektoru .....</b>	<b>29</b>
<b>Vypnutí projektoru .....</b>	<b>29</b>
<b>Nastavení promítaného obrazu .....</b>	<b>30</b>
Zvýšení projektoru .....	30
Snížení výšky projektoru .....	30
<b>Nastavení ostření projektoru .....</b>	<b>31</b>
Postup čištění zrcadla projektoru .....	31
<b>Nastavení velikosti promítaného obrazu .....</b>	<b>32</b>
<b>Používání ovládacího panelu .....</b>	<b>34</b>
<b>Používání dálkového ovladače .....</b>	<b>36</b>
<b>Používání interaktivního pera (pouze pro S500wi) .....</b>	<b>39</b>
Upozornění OSD – nízký stav baterie .....	40
Upozornění OSD – mimo dosah .....	40
Kombinace tlačítek .....	40
<b>Používání zápěstního popruhu (pouze pro S500wi) .....</b>	<b>42</b>

<b>Vložení baterií do dálkového ovladače.....</b>	<b>43</b>
<b>Nabíjení baterie interaktivního pera (pouze pro S500wi) .....</b>	<b>44</b>
<b>Seznámení s dokovací nabíječkou (volitelně, pouze pro S500wi) .....</b>	<b>45</b>
<b>Nabíjení baterie interaktivního pera dokovací nabíječkou.....</b>	<b>47</b>
<b>Dosah dálkového ovladače.....</b>	<b>49</b>
<b>Dosah interaktivního pera (pouze pro S500wi) .....</b>	<b>50</b>
<b>Používání nabídky na obrazovce .....</b>	<b>51</b>
INPUT SOURCE (VSTUPNÍ ZDROJ) .....	51
AUTO ADJUST (AUTOMATICKÁ ÚPRAVA) ...	52
BRIGHTNESS/CONTRAST (JAS/KONTRAST) 53	
VIDEO MODE (REŽIM VIDEO) .....	53
VOLUME (HLASITOST).....	54
AUDIO INPUT (VSTUP ZVUKU) .....	54
ADVANCED SETTINGS (UPŘESNIT NASTAVENÍ).....	54
LANGUAGE (JAZYK) .....	72
HELP (NÁPOVĚDA).....	72
<b>Instalace bezdrátových sítí.....</b>	<b>73</b>
Aktivujte bezdrátové připojení v projektoru .....	74
Nainstalujte bezdrátový aplikační software do počítače .....	75
Bezdrátový aplikační software S500 nebo S500wi.....	78
<b>Instalace Presentation to Go (PtG).....</b>	<b>82</b>
PtG Viewer (Prohlížeč PtG).....	83

Photo Viewer (Prohlížeč fotografií).....	83
Seznámení s funkcí PtG/Photo .....	84
Náhled PtG .....	84
Náhled fotografií.....	85
Seznámení s tlačítky .....	85
Instalace PtG Converter - Lite.....	86
Aplikační software PtG Converter - Lite.....	86
<b>Správa projektoru prostřednictvím rozhraní Web Management (Webová správa) .....</b>	<b>88</b>
Konfigurování síťových nastavení .....	88
Přístup k nástroji Web Management (Webová správa).....	88
<b>Make Application Token (Vytvořit aplikační token) .....</b>	<b>107</b>
<b>4 Odstraňování problémů s projektorem... 108</b>	
<b>Odstraňování závad interaktivního pera .....</b>	<b>112</b>
<b>Vodící signály .....</b>	<b>114</b>
<b>Vodící signály LED interaktivního pera .....</b>	<b>115</b>
<b>Výměna lampy .....</b>	<b>116</b>
<b>5 Technické údaje..... 118</b>	
<b>6 Kontaktní informace společnosti Dell..... 125</b>	
<b>Kontaktování eInstruction .....</b>	<b>126</b>
<b>7 Příloha: Glosář..... 127</b>	

# Váš projektor Dell

Váš projektor se dodává s tímto vyobrazeným příslušenstvím. Ujistěte se, že máte vše, a kontaktujte společnost Dell™ v případě, že něco chybí.

---

## Obsah balení S500/S500wi

---

Napájecí kabel



Kabel VGA 1,8 m (VGA na VGA)



Baterie AAA (2)



Dálkový ovladač



Disk CD s uživatelskou příručkou a dokumentací



Kryt kabelu



Kabel USB (USB-A na USB-B)



---

**Pouze pro obsah balení S500wi**

---

Interaktivní pero



Zápěstní popruh



Hrot pera



Disk CD Interwrite Workspace

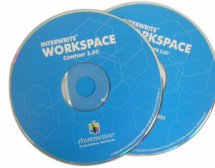

2 m kabelu mini USB (USB-A na mini USB-B)



5 m kabelu mini USB (USB-A na mini USB-B)





## O vašem projektoru

### Pohled shora

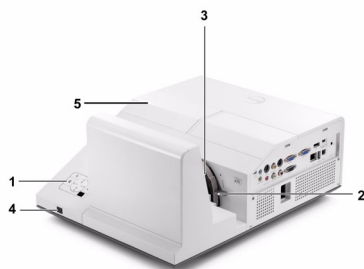

### Pohled zdola

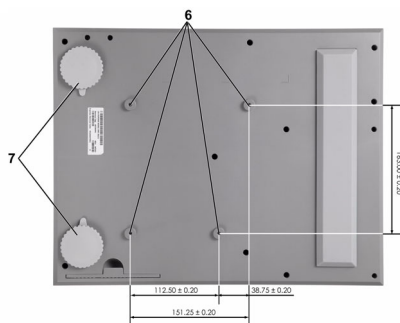

1	Ovládací panel
2	Zaostřovací jazýček
3	Objektiv
4	Přijímače IR signálu
5	Kryt lampy
6	Otvory pro montáž nástěnného držáku: Otvor pro šroub M4 x 10 mm hloubka. Doporučená momentová síla <10 kgf-cm
7	Adjustační kolečko náklonu

## O tomto interaktivním peru (pouze pro S500wi)

Pohled shora

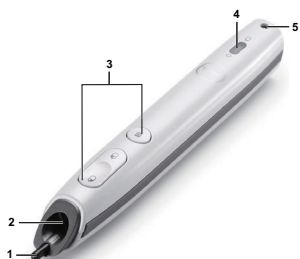

Pohled zdola

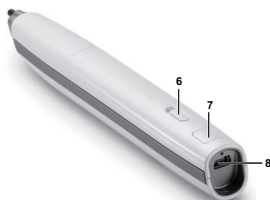

1	Nahraditelný hrot pera
2	Objektiv
3	Ovládací panel
4	Indikátory LED
5	Držák zápěstního popruhu
6	Spínač napájení
7	Konektor pro upgrade firmwaru
8	Nabíjecí konektor mini USB

### **UPOZORNĚNÍ: Bezpečnostní pokyny**

- 1 Nepoužívejte projektor v blízkosti spotřebičů, které vytvářejí velké množství tepla.
- 2 Nepoužívejte projektor na extrémně prašných místech. Prach může způsobit selhání systému a projektor se automaticky vypne.
- 3 Projektor musí být umístěn na dobře větraném místě.
- 4 Neblokujte větrací proudy a otvory na projektoru.
- 5 Projektor je třeba používat v předepsaném rozsahu venkovní teploty (5 °C až 35 °C).
- 6 Nedotýkejte se větracího výstupu, protože může být po zapnutí projektoru nebo bezprostředně po jeho vypnutí velmi horký.
- 7 Když je projektor zapnutý, nedívejte se do objektivu, protože by mohlo dojít k poškození zraku.
- 8 Neumísťujte žádné předměty do blízkosti nebo před projektor ani nezakrývejte objektiv, když je projektor zapnutý, protože by žár mohl způsobit roztavení nebo požár předmětu.

**9** Nepoužívejte bezdrátový projektor v blízkosti kardiostimulátorů.

**10** Nepoužívejte bezdrátový projektor v blízkosti zdravotnického vybavení.

**11** Nepoužívejte bezdrátový projektor v blízkosti mikrovlnných trub.



#### **POZNÁMKA:**

- Montáž projektoru na stěnu neprovádějte vlastními silami. Stropní montáž musí provést kvalifikovaný technik.
- Doporučená sada nástěnného držáku projektoru (objednací číslo: N4MYM). Další informace najdete na webu Odborné pomoci společnosti Dell na adrese **support.dell.com**.
- Další informace viz *Bezpečnostní zásady* dodané s projektorem.
- Projektor S500/S500wi lze používat pouze ve vnitřních prostorech.

## Zapojení projektoru

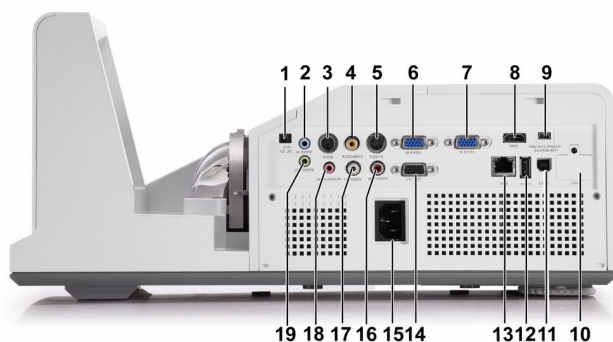

1	Konektor výstupu stejnosměrného napájení +12 V	11	Konektor USB type B pro zobrazení USB
2	Vstupní audio-A konektor	12	Konektor USB type A pro prohlížeč USB
3	Konektor RS232	13	Konektor RJ45
4	Konektor kompozitního videa	14	Konektor výstupu VGA-A (monitorová smyčka)
5	Konektor S-video	15	Konektor napájení
6	Konektor vstupu VGA-A (D-sub)	16	Vstupní konektor zvuku-B pravého kanálu
7	Konektor vstupu VGA-B (D-sub)	17	Vstupní konektor zvuku-B levého kanálu
8	Konektor HDMI	18	Konektor mikrofonu
9	Konektor mini USB (mini typ B) pro vzdálenou myš, funkci Interactive a upgrade firmwaru	19	Výstupní audio konektor
10	Konektor WiFi USB (typ A)		

 **POZNÁMKA:** Konektory S500 a S500wi jsou stejné.

 **UPOZORNĚNÍ:** Než začnete provádět jakýkoli postup v tomto oddílu, zajistěte splnění bezpečnostních pokynů na straně strana 10.

## Instalace volitelného bezdrátového hardwarového klíče

Chcete-li používat možnost bezdrátové sítě, projektor musí být nainstalován s bezdrátovým hardwarovým klíčem. Viz "Instalace bezdrátových sítí" na straně 73. Bezdrátový hardwarový klíč není dodáván s projektorem **S500**. Můžete jej zakoupit na webu společnosti Dell na adrese [www.dell.com](http://www.dell.com).

 **POZNÁMKA:** Bezdrátový hardwarový klíč je zapouzdřen pro S500wi.

- 1 Odšroubujte a sejměte bezdrátový kryt.



- 2 Připojte bezdrátový hardwarový klíč.



- 3 Namontujte bezdrátový hardwarový klíč.



## Instalace krytu kabelu

Tento projektor je dodáván s krytem kabelu. Kryt kabelu najdete v krabici projektoru.

Podle následující kroků sestavte kryt kabelu a projektor.

- 1 Vyhledejte kryt kabelu v krabici projektoru.



- 2 Připevněte kryt kabelu na pravou stranu projektoru.



# Připojení k počítači

## Připojení k počítači pomocí kabelu VGA

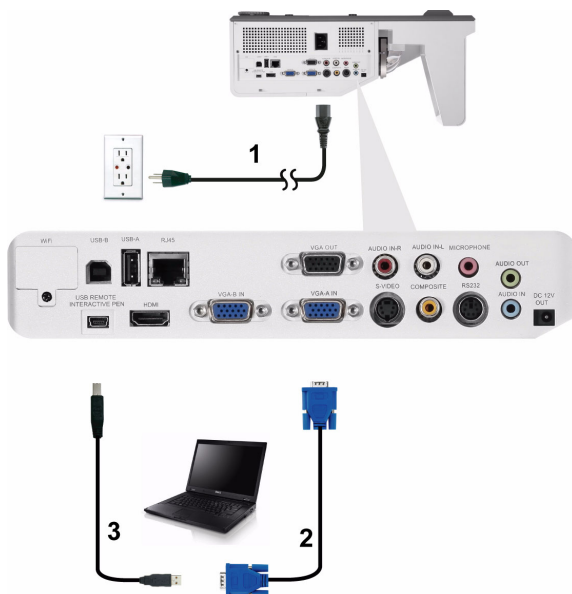

1	Napájecí kabel
2	Kabel VGA na VGA
3	Kabel USB-A na mini USB-B



**POZNÁMKA:** Chcete-li používat funkce O stránku nahoru a O stránku dolů na dálkovém ovladači, musí být připojen kabel mini USB.

## Smyčkové připojení monitoru pomocí kabelů VGA

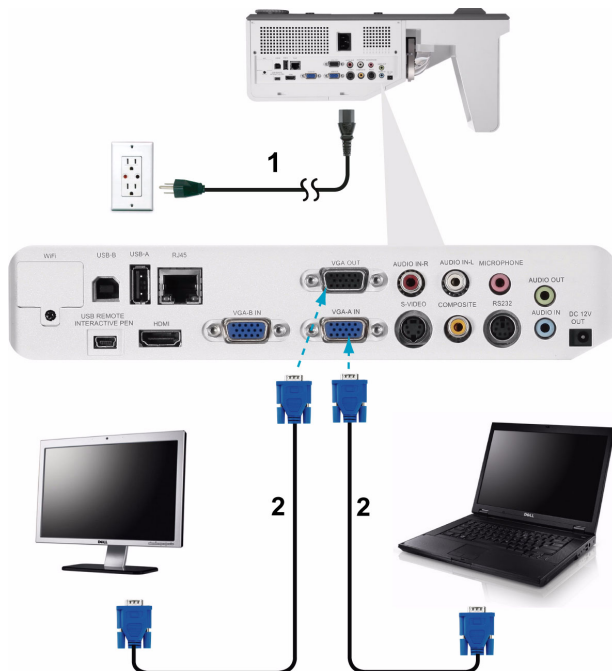

1	Napájecí kabel
2	Kabel VGA na VGA



**POZNÁMKA:** S projektorem je dodán pouze jeden kabel VGA. Dodatečný kabel VGA lze zakoupit na webu společnosti Dell na [www.dell.com](http://www.dell.com).



## Připojení k počítači pomocí kabelu RS232



1	Napájecí kabel
2	Kabel RS232



**POZNÁMKA:** Kabel RS232 není dodán s projektorem. Při výběru kabelu a softwaru pro dálkové ovládání RS232 vám pomůže odborný instalátor.

## Připojení počítače kabelem USB

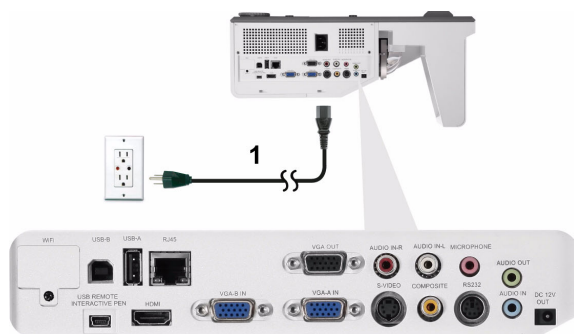



1	Napájecí kabel
2	Kabel USB-A na USB-B



**POZNÁMKA:** Technologie Plug and Play. S projektorem je dodáván pouze jeden kabel USB. Dodatečný kabel USB lze zakoupit na webu společnosti Dell na [www.dell.com](http://www.dell.com).

## Bezdrátové připojení počítače



-  **POZNÁMKA:** Počítač musí být vybaven bezdrátovým konektorem a musí být správně nakonfigurován pro rozpoznání jiného bezdrátového připojení. Pokyny pro konfigurování bezdrátového připojení viz dokumentace k vašemu počítači.
-  **POZNÁMKA:** Chcete-li používat možnost bezdrátové sítě, v projektoru musí být nainstalován bezdrátový hardwarový klíč. Viz "Instalace bezdrátových sítí" na straně 73.

# Připojení DVD přehrávače

## Připojení DVD přehrávače pomocí kabelu S-Video

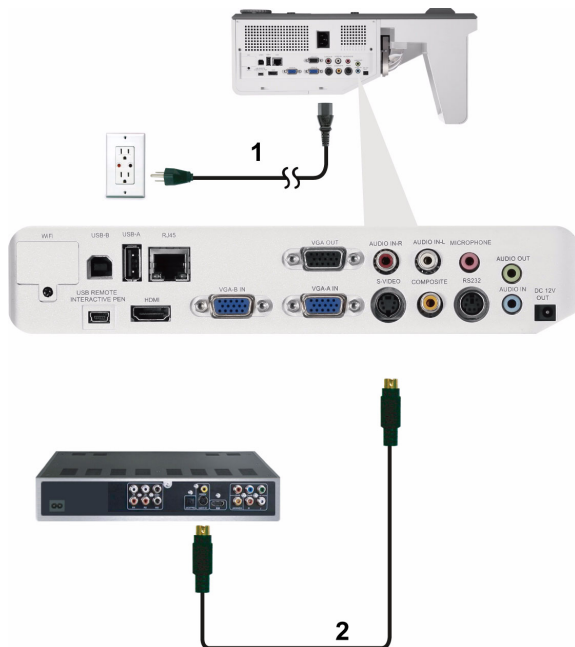

1	Napájecí kabel
2	Kabel S-Video



**POZNÁMKA:** Kabel S-Video není dodán s projektor. Můžete zakoupit prodlužovací kabel S-Video (50/100 stop) na webu společnosti Dell [www.dell.com](http://www.dell.com).

## Připojení DVD přehrávače pomocí kabelu kompozitního videa

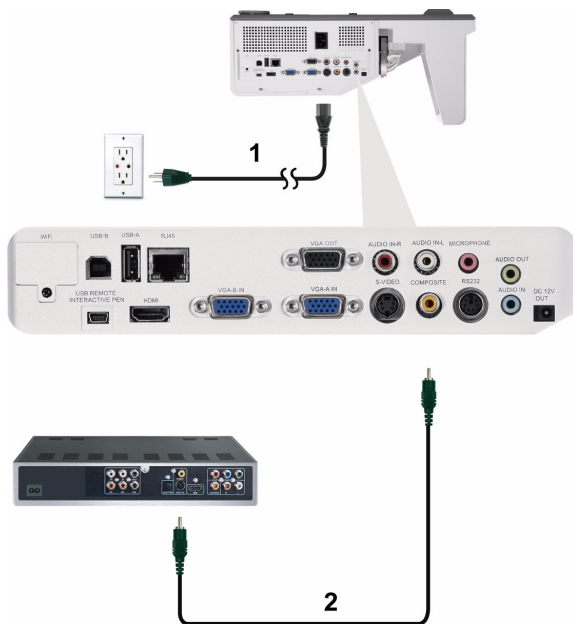

1	Napájecí kabel
2	Kabel kompozitního videa



**POZNÁMKA:** Kabel kompozitního videa není dodán s projektorem. Můžete zakoupit kabel kompozitního videa (50/100 stop) na webu společnosti Dell [www.dell.com](http://www.dell.com).

## Připojení DVD přehrávače pomocí kabelu komponentního videa

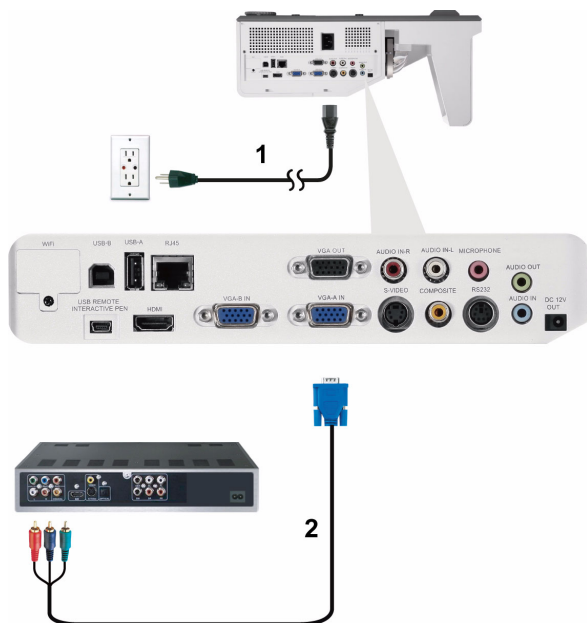

1	Napájecí kabel
2	Kabel VGA na komponentní video



**POZNÁMKA:** Kabel VGA na komponentní video není dodán s projektorem. Můžete zakoupit kabel VGA na komponentní video (50/100 stop) na webu společnosti Dell [www.dell.com](http://www.dell.com).



# Připojení k místní síti LAN

Pro promítání obrazu a ovládání projektoru, který je připojen k síti prostřednictvím kabelu RJ45.

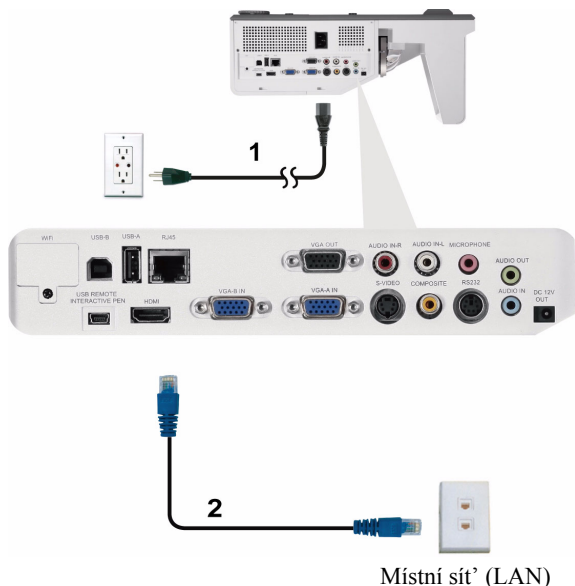

Místní síť (LAN)

1	Napájecí kabel
2	Kabel RJ45



**POZNÁMKA:** Kabel RJ45 není dodán s projektoru. Můžete zakoupit kabel RJ45 na webu společnosti [www.dell.com](http://www.dell.com).



## Možnosti odborného zapojení: Instalace pro plátno s automatickým posuvem

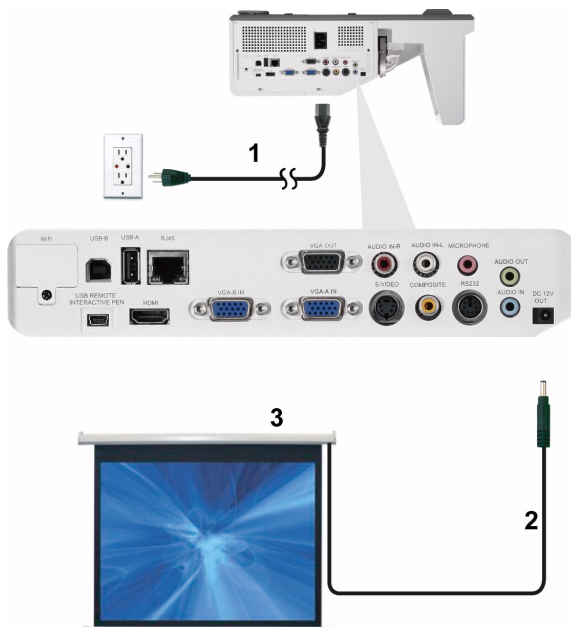

1	Napájecí kabel
2	Zástrčka 12 V=
3	Automatické plátno



**POZNÁMKA:** Připojte automatické plátno k projektoru pomocí zástrčky 12 V= o rozměrech 1,7 mm (ID) x 4,00 mm (OD) x 9,5 mm (osa).

Zástrčka 12 V=



## Připojení komerčního ovladače RS232

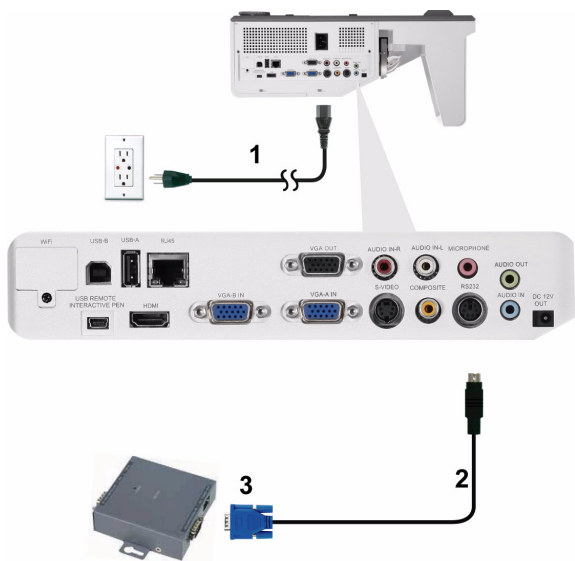

1	Napájecí kabel
2	Kabel RS232
3	Komerční ovladač RS232



**POZNÁMKA:** Kabel RS232 není dodán s projektorem. O možnostech získání kabelu se poraďte s odborným technikem.

## Propojení s interaktivním perem (pouze pro S500wi)



1	Napájecí kabel
2	Kabel VGA na VGA
3	Kabel USB-A na mini USB-B
4	Zástrčka 12 V=
5	Motorizované promítací plátno
6	Interaktivní pero



## **POZNÁMKA:**

- 1** Interaktivita je podporována pouze v následujících vstupních režimech: VGA a HDMI z PC a bezdrátové zobrazení, zobrazení USB a zobrazení LAN.
- 2** Aby bylo možné aktivovat interaktivní pero, je vyžadováno 2. připojení mezi počítačem a projektoem. K dispozici jsou tři možnosti propojení počítače a projektoru:
  - a** pomocí kabelu mini USB
  - b** pomocí kabelu místní sítě LAN (je třeba nainstalovat aplikační software Dell Wireless)
  - c** pomocí místní sítě WLAN (je třeba nainstalovat aplikační software Dell Wireless)

Používáte-li připojení LAN nebo WLAN, nejdříve zkontrolujte, zda je zapnuto Wireless/LAN (Bezdrát/místní síť LAN).
- 3** Obrazovka Automatizace je volitelná.
- 4** Pokud je vzdálenost mezi stolním počítačem/notebookem a projektoem přes 5 metrů, doporučujeme nainstalovat rozbočovač USB.

# Používání projektoru

## Zapnutí projektoru

 **POZNÁMKA:** Zapněte projektor dříve, než zapnete zdroj signálu (počítač, DVD přehrávač atd.). Indikátor **Napájení** bude až do stisknutí modře blikat.

- 1 Připojte napájecí kabel a příslušné kabely signálu k projektoru. Informace o zapojení projektoru najdete v části "Zapojení projektoru" na straně 12.
- 2 Stiskněte tlačítko **Napájení** (viz "Používání ovládacího panelu" na straně 34 informace o umístění tlačítka **Napájení**).
- 3 Zapněte zdroj signálu (počítač, DVD přehrávač atd.)
- 4 Připojte zdroj k projektoru pomocí vhodného kabelu. Pokyny pro připojení zdroje k projektoru viz "Zapojení projektoru" na straně 12.
- 5 Ve výchozí konfiguraci je vstupní zdroj projektoru nastaven na VGA-A. V případě nutnosti změňte vstupní zdroj.
- 6 Jestliže je připojeno více zdrojů signálu, použijte tlačítko **Zdroj** na dálkovém ovladači nebo na ovládacím panelu a zvolte požadovaný vstup. V části "Používání ovládacího panelu" na straně 34 a "Používání dálkového ovladače" na straně 36 jsou uvedeny pokyny pro vyhledání tlačítka **Zdroj**.

## Vypnutí projektoru

 **UPOZORNĚNÍ:** Odpojte projektor ze sítě po provedení následujícího správného postupu vypínání.

- 1 Stiskněte tlačítko **Napájení**. Podle pokynů zobrazených na ploše řádně vypněte projektor.

 **POZNÁMKA:** Na obrazovce se zobrazí zpráva „**Press Power Button to Turn off Projector (Vypněte projektor stisknutím tlačítka napájení)**“. Tato zpráva zmizí po 5 sekundách nebo ji můžete zrušit stisknutím tlačítka **Nabídka**.

- 2 Znovu stiskněte tlačítko **Napájení**. Chladicí ventilátory poběží přibližně 120 sekund.

3 Chcete-li vypnout projektor rychle, stiskněte a podržte tlačítko Power (Napájení) po dobu 1 sekundy, když ventilátory chlazení projektoru ještě běží.

**POZNÁMKA:** Před dalším zapnutím projektoru počkejte 60 sekund, aby se stabilizovala vnitřní teplota.

4 Odpojte napájecí kabel ze zásuvky a od projektoru.

## Nastavení promítaného obrazu

### Zvýšení projektoru

1 Zvedněte projektor do požadovaného úhlu a pomocí dvou adjustačních koleček náklonu jemně doladíte zobrazovací úhel.

### Snížení výšky projektoru

1 Spuste projektor a pomocí dvou adjustačních koleček náklonu jemně doladíte zobrazovací úhel.

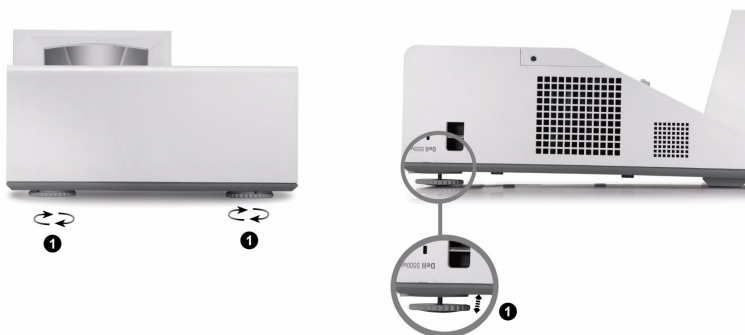

1	Adjustační kolečko náklonu (Úhel naklonění: -3 až 0,6 stupně)
---	---

## Nastavení ostření projektoru

1 Otáčejte zaostřovacím jazýčkem tak dlouho, až je obraz ostrý. Projektor dokáže zaostřit na vzdálenosti mezi 1,60 stop až 2,15 stop  $\pm 0,02$  stop (0,489 m až 0,655 m  $\pm 0,6$  mm).



1	Zaostřovací jazýček
---	---------------------

## Postup čištění zrcadla projektoru

- 1 Vypněte napájení projektoru a odpojte napájecí kabel.
- 2 Ponechte projektor vychladnout po dobu minimálně 30 minut.
- 3 Ofukovačem odfoukněte prach ze zrcadla nebo zrcadlo opatrně otřete čistící utěrkou z mikrovlákna. Neděte povrch zrcadla. Mohlo by dojít k poškrábání zrcadla.



**UPOZORNĚNÍ:** Nestříkejte čističe ani rozpouštědla přímo na projektor.



**VAROVÁNÍ:** Při čištění projektoru zavěšeného na stěně může dojít k pádu nebo ke zranění. Před čištěním zrcadla projektoru můžete vyjmout projektor stěnového závěsu.

# Nastavení velikosti promítaného obrazu

S500/S500wi

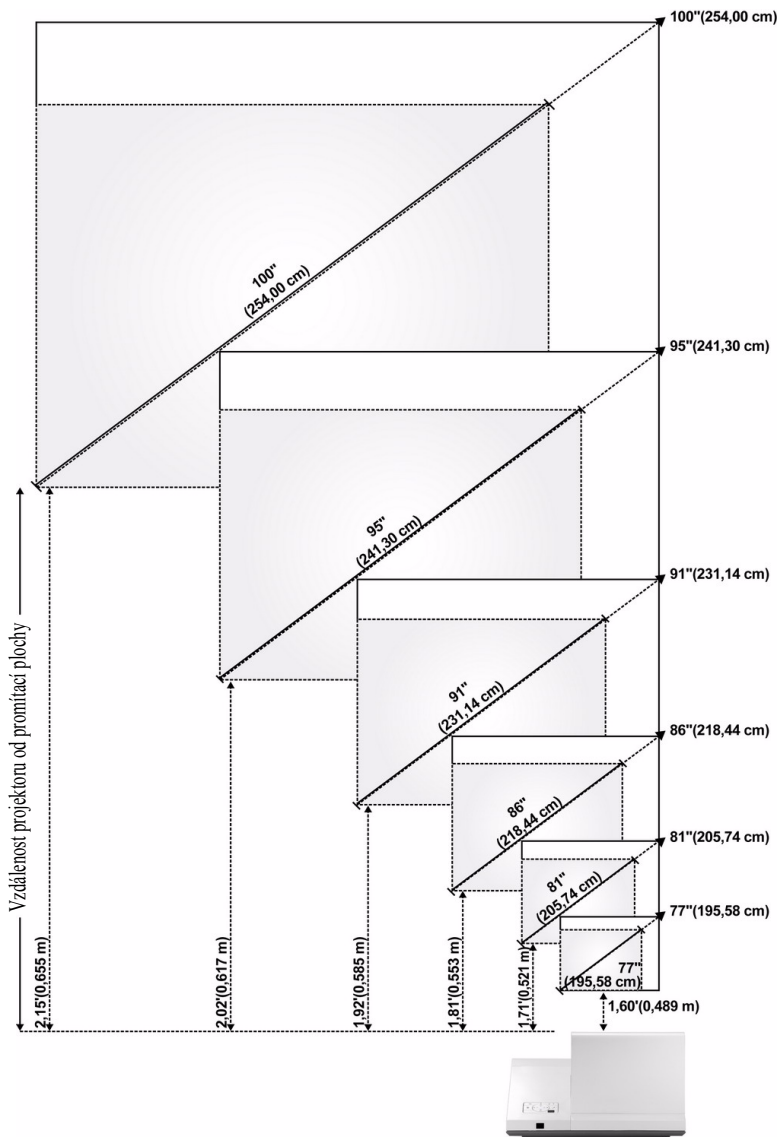









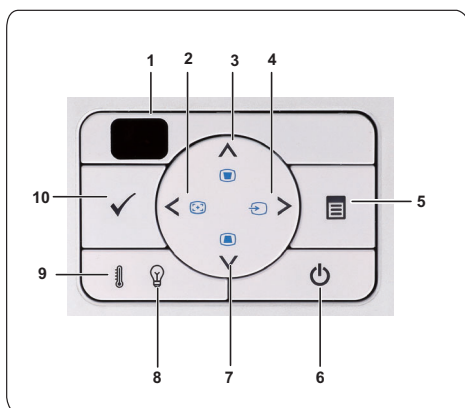

## S500/S500wi

Obraz (diagonálně)	Max.	77" (195,58 cm)	81" (205,74 cm)	86" (218,44 cm)	91" (231,14 cm)	95" (241,30 cm)	100" (254,00 cm)
	Min.	77" (195,58 cm)	81" (205,74 cm)	86" (218,44 cm)	91" (231,14 cm)	95" (241,30 cm)	100" (254,00 cm)
Velikost obrazu	Max. (ŠxV)	64,17" X 40,16"	68,50" X 42,91"	72,44" X 45,28"	76,77" X 48,03"	81,10" X 50,79"	85,83" X 53,54"
		(163 cm X 102 cm)	(174 cm X 109 cm)	(184 cm X 115 cm)	(195 cm X 122 cm)	(206 cm X 129 cm)	(218 cm X 136 cm)
	Min. (ŠxV)	64,17" X 40,16"	68,50" X 42,91"	72,44" X 45,28"	76,77" X 48,03"	81,10" X 50,79"	85,83" X 53,54"
		(163 cm X 102 cm)	(174 cm X 109 cm)	(184 cm X 115 cm)	(195 cm X 122 cm)	(206 cm X 129 cm)	(218 cm X 136 cm)
Hd	Max.	50,00" (127 cm)	53,54" (136 cm)	56,69" (144 cm)	59,84" (152 cm)	63,39" (161 cm)	67,32" (171 cm)
	Min.	50,00" (127 cm)	53,54" (136 cm)	56,69" (144 cm)	59,84" (152 cm)	63,39" (161 cm)	67,32" (171 cm)
Vzdálenost		1,60' (0,489 m)	1,71' (0,521 m)	1,81' (0,553 m)	1,92' (0,585 m)	2,02' (0,617 m)	2,15' (0,655 m)
* Tento graf má pouze informativní charakter.							

# Používání ovládacího panelu









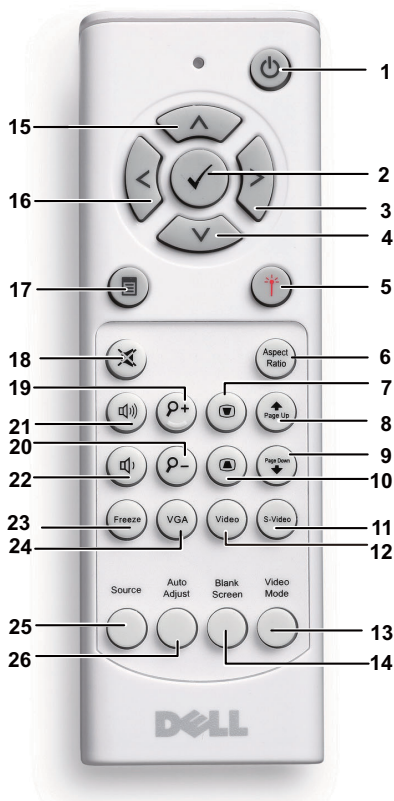



- |   |   |  |
|---|---|--|
| 1 | Infračervený snímač   | Nasměrujte dálkový ovladač na přijímač signálu IR a stiskněte tlačítko.  |
| 2 | Vlevo  / Automatická úprava  | Stisknutím můžete procházet položky nabídky OSD (On-Screen Display).<br>Stisknutím tlačítka můžete synchronizovat projektor se vstupním zdrojem.<br><b> POZNÁMKA: Auto Adjust (Automatická úprava) nefunguje, je-li zobrazena nabídka na obrazovce (OSD).</b> |
| 3 | Up  / Keystone adjustment (Nahoru / Úprava lichoběžníkového zkreslení) | Stisknutím můžete procházet položky nabídky OSD (On-Screen Display).<br>Upravuje zkreslení obrazu způsobené nakloněním projektoru (+40/-35 stupňů).  |
| 4 | Vpravo  / Zdroj  | Stisknutím můžete procházet položky nabídky OSD (On-Screen Display).<br>Stisknutím tlačítka můžete přepínat mezi analogovým zdrojem RGB, kompozitním zdrojem, komponentním zdrojem (YPbPr, prostřednictvím VGA), zdrojem HDMI a zdrojem S-Video v případě, že je k projektoru připojeno více zdrojů signálu.                                   |





5	Nabídka 	Stisknutím aktivujete nabídku OSD. K navigaci v rámci nabídky použijte směrová tlačítka a tlačítko <b>Nabídka</b> .
6	Napájení	Slouží k zapnutí nebo vypnutí projektoru. Podrobnější informace najdete v částech "Zapnutí projektoru" na straně 29 a "Vypnutí projektoru" na straně 29.
7	Dolů  / úprava lichoběžníkového zkreslení	Stisknutím můžete procházet položky nabídky OSD (On-Screen Display). Upravuje zkreslení obrazu způsobené nakloněním projektoru (+40/-35 stupňů).
8	Indikátor problému s lampou LAMPA	Jestliže oranžový indikátor LAMPA svítí nebo bliká, pravděpodobně došlo k některému z následujících problémů: <ul style="list-style-type: none"> <li>• Končí užžitná životnost lampy</li> <li>• Modul lampy není správně nainstalován</li> <li>• Došlo k selhání ovladače lampy</li> <li>• Došlo k selhání barevného disku</li> </ul> Podrobnější informace najdete v částech "Odstraňování problémů s projektorem" na straně 108 a "Vodící signály" na straně 114.
9	Výstražný indikátor TEPLOTA	Jestliže oranžový indikátor TEPLOTA svítí nebo bliká, pravděpodobně došlo k některému z následujících problémů: <ul style="list-style-type: none"> <li>• Vnitřní teplota projektoru je příliš vysoká</li> <li>• Došlo k selhání barevného disku</li> </ul> Podrobnější informace najdete v částech "Odstraňování problémů s projektorem" na straně 108 a "Vodící signály" na straně 114.
10	Zadat/potvrdit 	Stisknutím tlačítka Enter potvrdíte výběr.

## Používání dálkového ovladače



1	Napájení 	Slouží k zapnutí nebo vypnutí projektoru. Podrobnější informace najdete v částech "Zapnutí projektoru" na straně 29 a "Vypnutí projektoru" na straně 29.
2	Zadat/potvrdit 	Stisknutím tlačítka Enter potvrdíte výběr.
3	Vpravo 	Stisknutím můžete procházet položky nabídky OSD (On-Screen Display).
4	Dolů 	Stisknutím můžete procházet položky nabídky OSD (On-Screen Display).

5	Laser 	Nasměrujte dálkový ovladač na promítací plochu a stisknutím a podržením tlačítka laseru aktivujete laserové světlo. <b>⚠️. VAROVÁNÍ: Nedívejte se do zapnutého laserového bodu. Nesměřujte laserový paprsek do očí.</b>
6	Poměr stran	Stisknutím změníte poměr stran zobrazeného obrazu.
7	Úprava lichoběžníkového zkreslení 	Upravuje zkreslení obrazu způsobené nakloněním projektoru (+40/-35 stupňů).
8	O stránku nahoru 	Stisknutím tohoto tlačítka přejdete o stranu zpět. <b>✍️. POZNÁMKA:</b> Chcete-li používat funkci O stránku nahoru, musí být připojen kabel mini USB.
9	O stránku dolů 	Stisknutím tohoto tlačítka přejdete na další stranu. <b>✍️. POZNÁMKA:</b> Chcete-li používat funkci O stránku dolů, musí být připojen kabel mini USB.
10	Úprava lichoběžníkového zkreslení 	Upravuje zkreslení obrazu způsobené nakloněním projektoru (+40/-35 stupňů).
11	S-Video	Stisknutím zvolíte zdroj S-Video.
12	Video	Stisknutím zvolíte zdroj kompozitního videa.
13	Režim videa	Tento projektor má přednastavené konfigurace optimalizované pro zobrazování dat (snímky prezentace) nebo videa (filmy, hry atd.). Stisknutím tlačítka <b>Video Mode (Režim videa)</b> můžete přepínat mezi <b>Presentation mode (Režim prezentace)</b> , <b>Bright mode (Jasný režim)</b> , <b>Movie mode (Filmový režim)</b> , <b>sRGB</b> nebo <b>Custom mode (Vlastní režim)</b> . Aktuální zobrazovací režim zobrazíte jedním stisknutím tlačítka <b>Video Mode (Režim videa)</b> . Opětovným stisknutím tlačítka <b>Video Mode (Režim videa)</b> můžete přepínat mezi režimy.
14	Bez obrazu	Stisknutím skryjete/obnovíte obraz.
15	Nahoru 	Stisknutím můžete procházet položky nabídky OSD (On-Screen Display).

16	Vlevo 	Stisknutím můžete procházet položky nabídky OSD (On-Screen Display).
17	Nabídka 	Stisknutím aktivujete nabídku OSD.
18	Vypnutí zvuku 	Chcete-li vypnout nebo zapnout reproduktor projektoru, stiskněte tlačítko vypnutí zvuku.
19	Zoom +	Stisknutím zvětšíte obraz.
20	Zoom -	Stisknutím zmenšíte obraz.
21	Zvýšit hlasitost 	Stisknutím tohoto tlačítka hlasitost zvýšíte.
22	Snížit hlasitost 	Stisknutím tlačítka hlasitost snížíte.
23	Zmrazit	Stisknutím pozastavíte promítaný obraz a potom dalším stisknutím „Freeze“ (Zmrazit) obraz uvolníte.
24	VGA	Stisknutím zvolíte zdroj VGA.
25	Zdroj	Slouží k přepínání mezi analogovým RGB signálem, kompozitním signálem, komponentním signálem (YPbPr, prostřednictvím VGA), signálem HDMI a signálem S-Video.
26	Automatické nastavení	Stisknutím tlačítka můžete synchronizovat projektor se vstupním zdrojem. Tlačítko Auto adjust (Automatická úprava) nefunguje, pokud je zobrazena nabídka OSD.

# Používání interaktivního pera (pouze pro S500wi)

*Pohled shora*

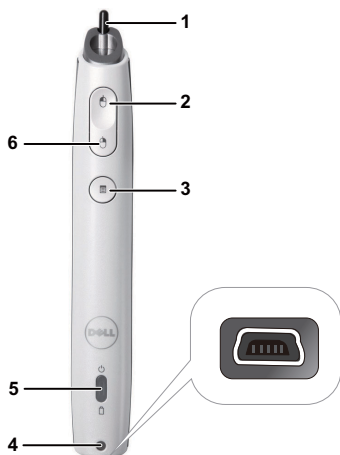

*Pohled zdola*



- 1 Nahraditelný hrot pera Stisknutím hrotu kreslete nebo pište. Když je hrot pera zapnutý, funguje jako klepnutí levým tlačítkem myši pro kreslení nebo psaní.



## **POZNÁMKA:**

- Pokud je hrot pera zapnutý, pero se přepne do režimu Draw (kreslení) a funkce tlačítka bude deaktivována.
- Když se hrot pera opotřebí, vyměňte jej podle následujícího obrázku.



2	Vlevo	Toto tlačítko funguje jako klepnutí levým tlačítkem myši.
3	Funkce	Dostupné funkce jsou uvedeny v seznamu nabídky OSD „Set function“ (Nastavit funkce) (viz strana 70).  <b>POZNÁMKA:</b> Poklepáním na tlačítko Function (Funkce) funguje jako operace Zpět (pokud ji software podporuje).
4	Nabíjecí konektor mini USB	Umožňuje použít kabel mini USB pro nabíjení. Viz „Nabíjení baterie interaktivního pera“ na strana 44.
5	Indikátory LED	K dispozici jsou dva indikátory LED: Zelený a jantarový (viz "Vodící signály LED interaktivního pera" na straně 115).
6	Vpravo	Toto tlačítko funguje jako klepnutí pravým tlačítkem myši.
7	Spínač napájení	Slouží k zapnutí nebo vypnutí interaktivního pera.
8	Konektor pro upgrade firmwaru	Pro upgrade firmwaru interaktivního pera a RF desky.

## Upozornění OSD – nízký stav baterie

- Upozornění na nízký stav baterie se zobrazí, když je napětí baterie nižší, než 2 V. V tomto stavu může pero fungovat ještě přibližně 1 ~ 2 hodiny.
- Když je napětí baterie nižší, než 1,8 V, pero bude deaktivováno.

## Upozornění OSD – mimo dosah

V následujících situacích se může snímač pera dostat mimo dosah:

- Pero nesměruje k interaktivní ploše.
- Pero se nachází příliš daleko od plochy.
- Jas projektoru je příliš nízký pro rozpoznání.

## Kombinace tlačítek

- **Vpravo + funkce (pouze pro hlavní pero):** Na obrazovce se zobrazí nabídka nastavení funkce Slave Pen (Podřízené pero).
- **Vlevo + Funkce:** Na obrazovce se zobrazí nabídka Pen Information (Informace o peru).
- **Přidržení funkce:** Stisknutím a podržením funkčního tlačítka po dobu 2 sekund se na obrazovce zobrazí nabídka Function (Funkce). Pomocí tlačítek Vlevo/Vpravo procházejte nahoru/dolů a pomocí tlačítka Funkce vstupte/použijte.



- Když je v nabídce Set Function (Nastavení funkce) vybráno Toggle (Přepnout), stisknutím tlačítka Funkce vyberte režim Normal (Normální)/Draw (Kreslení)/Stable (Stabilní).



**POZNÁMKA:** Interaktivní pero nepodporuje funkci „Switch primary and secondary buttons (Zaměnit první a druhé tlačítko)“ myši Windows.

## Používání zápěstního popruhu (pouze pro S500wi)

Používejte zápěstní popruh jako bezpečnostní opatření pro případ ztráty úchopu interaktivního pera, aby se zabránilo poškození interaktivního pera, okolních předmětů nebo ke zranění ostatních osob.

- 1 Provlékněte kabel na zápěstním popruhu spojovacím držákem.



- 2 Navlékněte si zápěstní popruh na zápěstí.



# Vložení baterií do dálkového ovladače

 **POZNÁMKA:** Nebudete-li dálkový ovladač delší dobu používat, vyjměte baterie.

1 Stiskněte jazýček a zvedněte víčko přihrádky baterií.



2 Identifikujte označení polarit (+/-) na bateriích.



3 Vložte baterie tak, aby jejich polarita odpovídala označení polarity v přihrádce baterií.

 **POZNÁMKA:** Nekombinujte různé typy baterií ani nepoužívejte nové a staré baterie dohromady.



4 Zasuňte víčko přihrádky baterií zpět.



## Nabíjení baterie interaktivního pera (pouze pro S500wi)

Když začne oranžový indikátor baterie interaktivního pera blikat, stav vnitřní baterie je nízký (pokud je baterie zcela vybitá, nebude možné zapnout interaktivní pero stisknutím hrotu, tlačítka vlevo, vpravo nebo tlačítek pro nastavení funkcí).

Chcete-li baterii nabít, připojte kabel mini USB mezi interaktivní pero a váš počítač nebo laptop (při připojování k počítači nebo laptopu zkontrolujte, zda je zapnuté napájení počítače nebo laptopu). Během nabíjení baterie indikátor baterie svítí a zhasne, když se baterie zcela nabije.



Po dokončení nabíjení můžete odpojit kabel mini USB (nebo ponechte kabel připojený a používejte interaktivní pero během nabíjení).

**POZNÁMKA:** První úplné nabití baterie trvá nejméně 4 - 5 hodin. Plně nabitá baterie umožňuje 25 hodin souvislého používání nebo až 4 týdny v pohotovostním režimu.

**UPOZORNĚNÍ:** Lithiová baterie je pouze nabíjecí a uživatel ji nemůže vlastními silami vyměnit ani opravit. Pokud interaktivní pero nelze nabít, kontaktujte společnost Dell (viz "Kontaktní informace společnosti Dell" na straně 125).

**UPOZORNĚNÍ:** Vždy používejte dodaný mini USB kabel a počítač (nebo dokovací nabíječku) k nabíjení interaktivního pera. Dokovací nabíječka není dodávána s projektorem. Můžete ji zakoupit na webu společnosti Dell na adrese [www.dell.com](http://www.dell.com).

# Seznámení s dokovací nabíječkou (volitelně, pouze pro S500wi)

Pohled zepředu

Pohled zezadu



1	Indikátor LED napájení
2	Konektor mini USB
3	Spínač napájení
4	Konektor napájení



**POZNÁMKA:** Dokovací nabíječka není dodávána s projektorem. Dokovací nabíječku můžete zakoupit na webu společnosti Dell na adrese [www.dell.com](http://www.dell.com).

## Indikátor LED na dokovací nabíječce

Zelený indikátor LED svítí	Po připojení dokovací nabíječky k elektrické zásuvce zelený indikátor LED SVÍTÍ.
Zelený indikátor LED nesvítí	Po odpojení dokovací nabíječky zelený indikátor LED zhasne.

## Indikátor LED na interaktivním peru

Oranžový indikátor LED svítí	Oranžový indikátor LED SVÍTÍ v průběhu nabíjení.
Oranžový indikátor LED nesvítí	Po úplném nabití baterie indikátor LED zhasne, což znamená „Nabíjení dokončeno“.
Oranžový indikátor LED bliká	Pokud oranžový indikátor LED začne BLIKAT (0,4 s SVÍTÍ, 0,6 s. NESVÍTÍ, 1 s. za cyklus blikání), znamená to, že nabíjení neprobíhá. Byla zjištěna chyba nabíječky nebo špatná baterie.

## Specifikace dokovací nabíječky (napájení)

Model:	Nabíjecí stanice interaktivního pera projektoru
Napájení:	Vstupní střídavé napětí 100 - 240 V, 50 - 60 Hz, 0,2 A Výstupní stejnosměrné napětí 5 V/1 A
Maximální teplota:	40 °C

# Nabíjení baterie interaktivního pera dokovací nabíječkou

Když začne oranžový indikátor baterie interaktivního pera blikat, stav vnitřní baterie je nízký (pokud je baterie zcela vybitá, nebude možné zapnout interaktivní pero stisknutím hrotu, tlačítka vlevo, vpravo nebo tlačítek pro nastavení funkcí).

Chcete-li baterii nabít, můžete provést instalaci podle následujících pokynů:

**1** Připojte napájecí kabel k elektrické zásuvce.



**2** Připojte interaktivní pero k portu mini USB dokovací nabíječky.



**3** Zapněte vypínač na dokovací nabíječce.

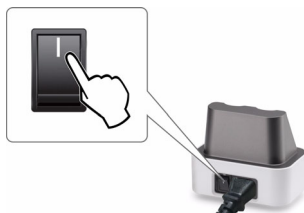

**POZNÁMKA:** V průběhu nabíjení oranžový indikátor baterie interaktivního pera svítí, dokud nabíjení nebude dokončeno.

 **POZNÁMKA:** První úplné nabití baterie trvá nejméně 4 - 5 hodin. Plně nabitá baterie umožňuje až 25 hodin souvislého používání nebo až 4 týdny v pohotovostním režimu.

 **UPOZORNĚNÍ:** Pokud dokovací nabíječka nemůže nabíjet, kontaktujte společnost DELL™.



# Dosah dálkového ovladače

Provozní rozahy	
Úhel	$\pm 20^\circ$
Vzdálenost	7m/22,97stop

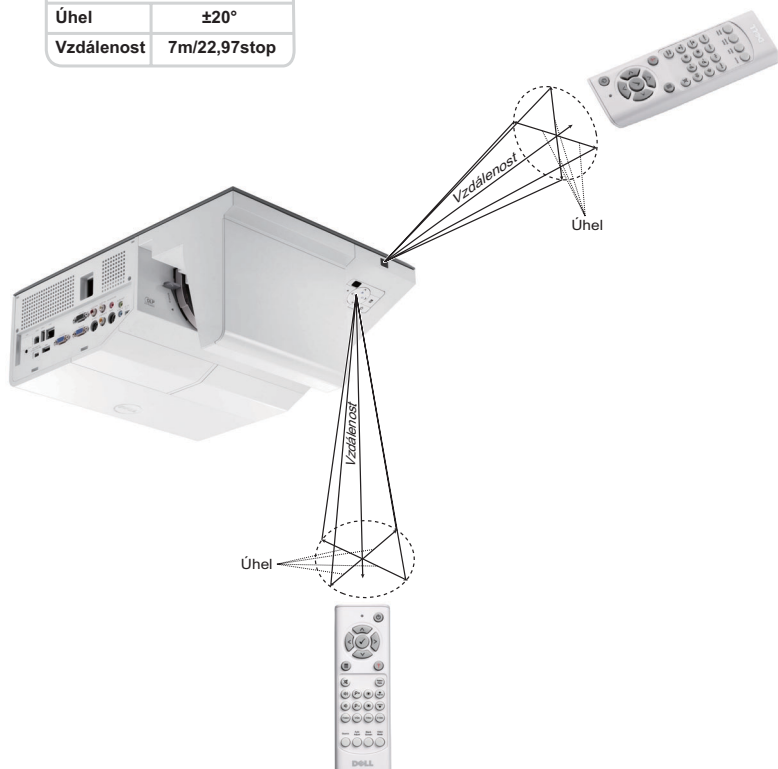

**POZNÁMKA:** Skutečný dosah se může mírně lišit od schématu. V případě vybitých baterií rovněž nebude možné řádně ovládat projektor pomocí dálkového ovladače.

## Dosah interaktivního pera (pouze pro S500wi)

Provozní rozahy	
Úhel	Vzdálenost
0°	9m/29,53stop
20°	7m/22,97stop
45°	5m/16,4stop

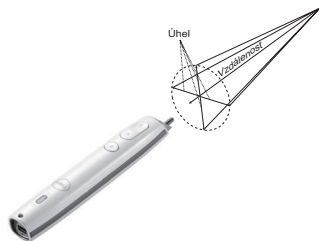
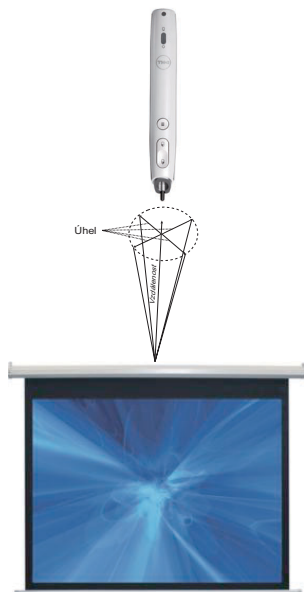

### POZNÁMKA:

- Jas projektoru je 2000 lm, velikost obrazu je 100 palců a nachází se v režimu Bright (Jasný).
- Může podporovat připojení více per (až 10) k jednomu projektoru, ale tato pera nelze používat současně.
- Skutečný dosah se může mírně lišit od schématu.
- Dosvit jasu projektoru omezuje provozní dosah pera.

# Používání nabídky na obrazovce

- Projektor má mnohojazyčné nabídky na obrazovce (OSD), které lze zobrazit bez ohledu na to, zda je k dispozici vstupní zdroj.
- Stisknutím tlačítka Nabídka na ovládacím panelu nebo na dálkovém ovladači vstupte do Main Menu (Hlavní nabídka).
- Chcete-li procházet karty v hlavní nabídce, stiskněte tlačítka  nebo  na ovládacím panelu projektoru nebo na dálkovém ovladači.
- Chcete-li přejít do podnabídky, stiskněte tlačítka  nebo  na ovládacím panelu projektoru nebo na dálkovém ovladači.
- Chcete-li vybrat volbu, stiskněte tlačítka  nebo  na ovládacím panelu projektoru nebo na dálkovém ovladači. Vybraná položka změní barvu na tmavě modrou.
- Pomocí tlačítek  nebo  na ovládacím panelu nebo na dálkovém ovladači upravte nastavení.
- Chcete-li přejít do hlavní nabídky, stiskněte tlačítka  na ovládacím panelu nebo na dálkovém ovladači.
- Chcete-li ukončit nabídku OSD, stiskněte tlačítka **Nabídka** přímo na ovládacím panelu nebo na dálkovém ovladači.

 **POZNÁMKA:** Struktura nabídky OSD je pro modely S500 a S500wi stejná.

## INPUT SOURCE (VSTUPNÍ ZDROJ)

Nabídka Input Source (Vstupní zdroj) umožňuje vybrat vstupní zdroj projektoru.

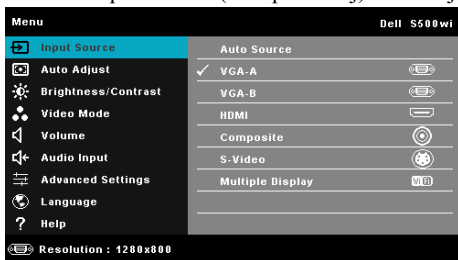

**VGA-A**—Při stisknutí tlačítka  bude rozpoznán signál VGA-A.

**VGA-B**—Při stisknutí tlačítka  bude rozpoznán signál VGA-B.

**HDMI**—Při stisknutí tlačítka  bude rozpoznán signál HDMI.

**COMPOSITE (KOMPOZITNÍ)**—Při stisknutí tlačítka  bude rozpoznán signál kompozitního videa.

**S-VIDEO**—Při stisknutí tlačítka  bude rozpoznán signál S-Video.

**MULTIPLE DISPLAY (VÍCENÁSOBNÉ ZOBRAZENÍ)**—Stisknutím tlačítka  aktivujete nabídku Input Source Multiple Display (Vícenásobné zobrazení vstupního zdroje).

 **POZNÁMKA:** Funkci Multiple Display (Vícenásobné zobrazení) lze použít po zapnutí funkce „Wireless/LAN (Bezdrát/místní sí)“.

## INPUT SOURCE MULTIPLE DISPLAY (VÍCENÁSOBNÉ ZOBRAZENÍ VSTUPNÍHO ZDROJE)

Nabídka Input Source Multiple Display (Vícenásobné zobrazení vstupního zdroje) umožňuje aktivovat Wireless Display (Bezdrátové zobrazení), USB Display (Zobrazení USB) a USB Viewer (Prohlížeč USB).

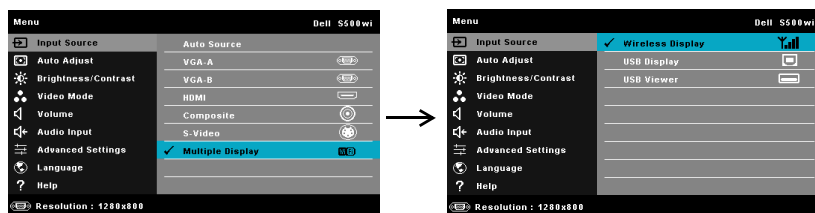

**WIRELESS DISPLAY (BEZDRÁTOVÉ ZOBRAZENÍ)**—Stisknutím  přejděte na obrazovku bezdrátového průvodce projektoru. Viz „Obrazovka Wireless Guide (Průvodce bezdrátovým připojením)“ na strana 75.

**USB DISPLAY (ZOBRAZENÍ USB)**—Umožňuje zobrazit obrazovku počítače/notebooku v projektoru prostřednictvím kabelu USB.

**USB VIEWER (PROHLÍŽEČ USB)**—Umožňuje zobrazovat soubory s fotografiemi a soubory PPT z jednotky USB flash. Viz "Instalace Presentation to Go (PtG)" na straně 82.

## AUTO ADJUST (AUTOMATICKÁ ÚPRAVA)

Funkce Auto Adjust (Automatická úprava) automaticky upravuje nastavení projektoru Horizontal (Vodorovně), Vertical (Svisle), Frequency (Frekvence) a Tracking (Stabilizace) v režimu PC.



## BRIGHTNESS/CONTRAST (JAS/KONTRAST)

Nabídka Brightness (Jas)/Contrast (Kontrast) umožňuje upravovat nastavení jasu/kontrastu projektoru.

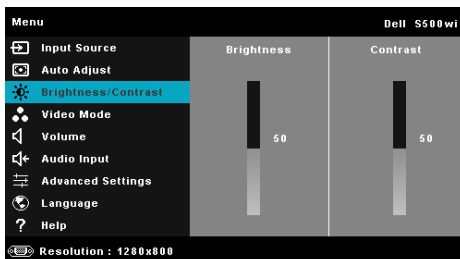

**BRIGHTNESS (JAS)**—Tlačítka  a  upravte jas obrazu.

**CONTRAST (KONTRAST)**—Tlačítka  a  upravte kontrast zobrazení.

## VIDEO MODE (REŽIM VIDEA)

Nabídka Video Mode (Režim videa) umožňuje optimalizovat zobrazený obraz:

**Presentation (Prezentace)**, **Bright (Jasný)**, **Movie (Film)**, **sRGB** (poskytuje přesnější podání barev) a **Custom (Vlastní)** (vlastní nastavení).

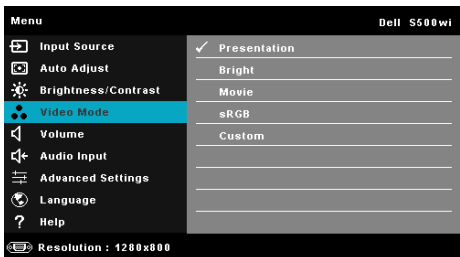



**POZNÁMKA:** Nastavíte-li položky **Brightness (Jas)**, **Contrast (Kontrast)**, **Saturation (Sytost)**, **Sharpness (Ostrost)**, **Tint (Odstín)** a **Advanced (Upřesnit)** projektor se automaticky přepne do režimu nastavení **Custom (Vlastní)**.

## VOLUME (HLASITOST)

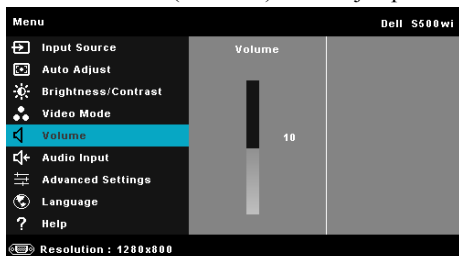
Nabídka Volume (Hlasitost) umožňuje upravovat nastavení hlasitosti projektoru.



**VOLUME (HLASITOST)**—Stisknutím tlačítka  hlasitost zvýšíte a stisknutím tlačítka  hlasitost snížíte.

## AUDIO INPUT (VSTUP ZVUKU)

Nabídka Audio Input (Vstup zvuku) umožňuje vybrat vstupní zdroj zvuku. K dispozici jsou tyto možnosti: **Audio-A (Zvuk-A)**, **Audio-B (Zvuk-B)**, **HDMI**, **Wireless/LAN (Bezdrát/místní síť LAN)**, a **Microphone (Mikrofon)**.

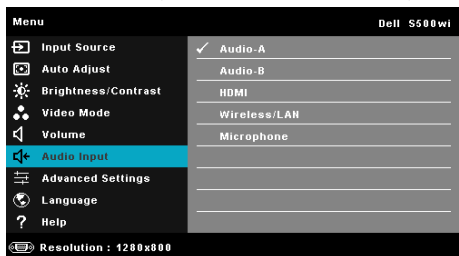

## ADVANCED SETTINGS (UPŘESNIT NASTAVENÍ)

Nabídka Advanced Settings (Upřesnit nastavení) umožňuje měnit nastavení **Image (Obraz)**, **Display (Zobrazení)**, **Projector (Projektor)**, **Wireless/LAN (Bezdrát/místní síť LAN)**, **Menu (Nabídka)**, **Power (Napájení)** a **Information (Informace)**.

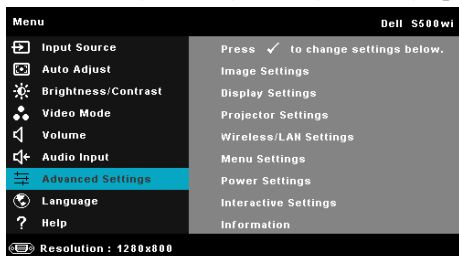

**IMAGE SETTINGS (NASTAVENÍ OBRAZU) (V REŽIMU PC)**—Výběrem a stisknutím  aktivujete nastavení obrazu. Nabídka nastavení obrazu obsahuje následující volby:

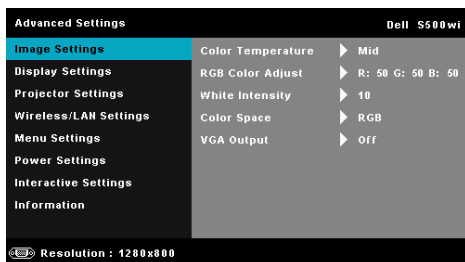

**COLOR TEMPERATURE (TEPLOTA BAREV)**—Umožňuje upravit teplotu barev. Čím je teplota barev vyšší, tím obraz vypadá chladnější; čím je teplota barev nižší, tím obraz vypadá teplejší. Po nastavení hodnot v nabídce **Color Adjust (Úpravy barev)** je aktivován režim Custom (Uživatelský). Hodnoty jsou uloženy v režimu Custom (Uživatelský).

**RGB COLOR ADJUST (ÚPRAVY BAREV RGB)**—Umožňuje ručně upravovat červenou, zelenou a modrou barvu.

**WHITE INTENSITY (INTENZITA BÍLÉ)**—Stiskněte  a pomocí  a  zobrazíte intenzitu bílé.

**COLOR SPACE (BAREVNÝ PROSTOR)**—Umožňuje vybrat barevný prostor. K dispozici jsou tyto možnosti: RGB, YCbCr a YPbPr.

**VGA OUTPUT (VÝSTUP VGA)**—Vyberte On (Zapnuto) nebo Off (Vypnuto) pro funkci výstupu VGA v pohotovostním režimu projektoru. Výchozí nastavení je Off (Vypnuto).

**IMAGE SETTINGS (NASTAVENÍ OBRAZU) (V VIDEO MODE (REŽIM VIDEO))**—Výběrem a stisknutím  aktivujete nastavení obrazu. Nabídka nastavení obrazu obsahuje následující volby:

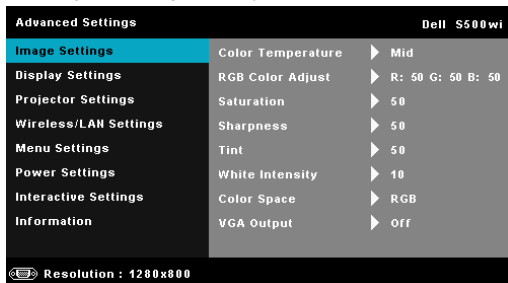

**COLOR TEMPERATURE (TEPLOTA BAREV)**—Umožňuje upravit teplotu barev. Čím je teplota barev vyšší, tím obraz vypadá chladnější; čím je teplota barev nižší, tím obraz vypadá teplejší. Po nastavení hodnot v nabídce **Color Adjust (Úpravy barev)** je aktivován režim Custom (Uživatelský). Hodnoty jsou uloženy v režimu Custom (Uživatelský).

**RGB COLOR ADJUST (ÚPRAVY BAREV RGB)**—Umožňuje ručně upravovat červenou, zelenou a modrou barvu.

**SATURATION (SYTOST)**—Umožňuje upravit zdroj obrazu videa od černobílého až po sytě barevný. Stisknutím tlačítka  zvýšíte nasycení barev v obraze a stisknutím tlačítka  snížíte nasycení barev v obraze.

**SHARPNESS (OSTROST)**—Stisknutím tlačítka  zvýšíte ostrost a stisknutím tlačítka  ostrost snížíte.

**TINT (ODSTÍN)**—Stisknutím tlačítka  zvýšíte množství zelené v obraze a stisknutím tlačítka  snížíte množství zelené v obraze (k dispozici pouze pro signál NTSC).

**WHITE INTENSITY (INTENZITA BÍLÉ)**—Stiskněte  a pomocí  a  zobrazíte intenzitu bílé.

**COLOR SPACE (BAREVNÝ PROSTOR)**—Umožňuje vybrat barevný prostor. K dispozici jsou tyto možnosti: RGB, YCbCr a YPbPr.

**VGA OUTPUT (VÝSTUP VGA)**—Vyberte On (Zapnuto) nebo Off (Vypnuto) pro funkci výstupu VGA v pohotovostním režimu projektoru. Výchozí je Off (Vypnuto).



**POZNÁMKA: Saturation (Sytost), Sharpness (Ostrost) a Tint (Odstín)** jsou k dispozici pouze, když je zdrojem vstupu kompozitní video nebo S-Video.

### IMAGE SETTINGS (NASTAVENÍ OBRAZU) (ŽÁDNÝ VSTUPNÍ ZDROJ)

Výběrem a stisknutím  aktivujete nastavení obrazu. Nabídka nastavení obrazu obsahuje následující volby:

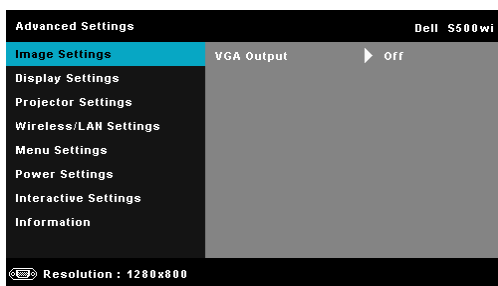

**VGA OUTPUT (VÝSTUP VGA)**—Vyberte On (Zapnuto) nebo Off (Vypnuto) pro funkci výstupu VGA v pohotovostním režimu projektoru. Výchozí je Off (Vypnuto).



**DISPLAY SETTINGS (NASTAVENÍ ZOBRAZENÍ) (V REŽIMU PC)**—Výběrem a stisknutím  aktivujete nastavení obrazu. Nabídka nastavení obrazu obsahuje následující volby:

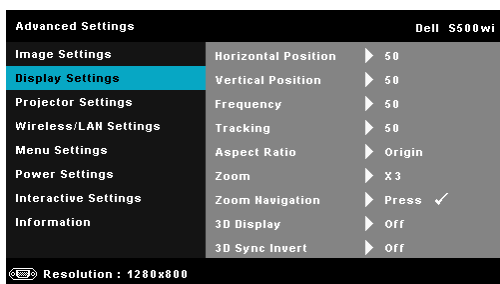

**HORIZONTAL POSITION (HORIZONTÁLNÍ POZICE)**—Stisknutím tlačítka  posuňte obraz vpravo a stisknutím tlačítka  posuňte obraz vlevo.

**VERTICAL POSITION (VERTIKÁLNÍ POZICE)**—Stisknutím tlačítka  posuňte obraz nahoru a stisknutím tlačítka  posuňte obraz dolů.

**FREQUENCY (FREKVENCE)**—Umožňuje změnit frekvenci zobrazovaných dat frekvenci grafické karty počítače. Pokud vidíte blikající vertikální vlnu, použijte nastavení Frequency (Frekvence) k minimalizování pruhů. Jedná se pouze o přibližné nastavení.

**TRACKING (STABILIZACE)**—Synchronizuje časování obrazu s časováním grafické karty. Pokud máte dojem, že je obraz nestabilní nebo kmitá, použijte k nápravě funkci Tracking (Stabilizace). Jedná se o jemné doladění.

**ASPECT RATIO (POMĚR STRAN)**—Výběrem formátu umožňuje zvolit vzhled obrazu. K dispozici jsou následující možnosti: Origin (Původ), 16:9 a 4:3.

- Origin (Původ) — výběr Origin (Původ) udržuje poměr stran promítaného obrazu podle formátu vstupního signálu.
- 16:9 — zdroj bude upraven tak, aby odpovídal šířce obrazu a bude promítán jako obraz 16:9.
- 4:3 — zdroj bude upraven tak, aby odpovídal obrazu a bude promítán jako obraz 4:3.

**ZOOM**—Stisknutím  a  zvětšete a zobrazte obraz.

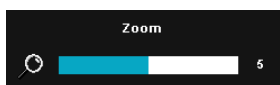

Upravte zvětšení obrazu stisknutím  nebo  a stisknutím  zobrazte pouze na dálkovém ovladači.

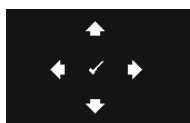

**ZOOM NAVIGATION (NAVIGACE ZOOMU)**—Stisknutím  aktivujete nabídku Zoom Navigation (Navigace zoomu).

Pomocí     procházejte promítací plochu.

**3D DISPLAY (ZOBRAZENÍ 3D)**—Výběrem možnosti On (Zapnuto) bude spuštěna funkce zobrazení 3D (výchozí je Off (Vypnuto)).



**POZNÁMKA:**

1. Chcete-li vytvořit efekt 3D, bude zapotřebí několik dalších komponent, včetně:
  - a Stolní počítač/notebook s grafickou kartou se čtyřnásobnou vyrovnávací pamětí a výstupním signálem 120 Hz.
  - b 3D „aktivní“ brýle s DLP Link™.
  - c 3D obsah. Viz „Poznámka 4“.
  - d 3D přehrávač. (Například: stereoskopický přehrávač....)
2. Aktivujte funkci 3D, když splňuje některou z níže uvedených podmínek:
  - a Stolní počítač/notebook s grafickou kartou s výstupem signálu 120 Hz prostřednictvím kabelu VGA nebo HDMI.
  - b k dispozici je vstup obsahu 3D prostřednictvím signálu Video a S-Video.
3. "3D Display (Zobrazení 3D)" výběr bude pouze aktivován v části „Display Settings (Nastavení zobrazení) nabídky Advanced Settings (Upřesnit nastavení)", když projektor rozpozná některý z výše uvedených vstupů.
4. Podpora 3D a obnovovací frekvence jsou následující:
  - a VGA/HDMI 1280 x 720 120 Hz, 1024 x 768 120 Hz a 800 x 600 120 Hz
  - b Kompozitní/S-Video 60 Hz
  - c Komponentní 480i
5. Doporučený signál VGA pro notebook je Single-mode output (Jednorežimový výstup) (Dual mode (Duální režim) není doporučen).

**3D SYNC INVERT (INVERZE 3D SYNC.)**—Jestliže při používání 3D brýlí DLP vidíte diskrétní nebo překrývající obraz, pravděpodobně bude třeba použít příkaz „Invert“ (Invertovat), aby bylo dosaženo optimální shody sekvence levého a pravého obrazu a správného zobrazení. (Pro 3D brýle DLP)

**DISPLAY SETTINGS (NASTAVENÍ ZOBRAZENÍ) (V VIDEO MODE (REŽIM VIDEO))**—Výběrem a stisknutím  aktivujete nastavení zobrazení. Nabídka nastavení zobrazení obsahuje následující volby:

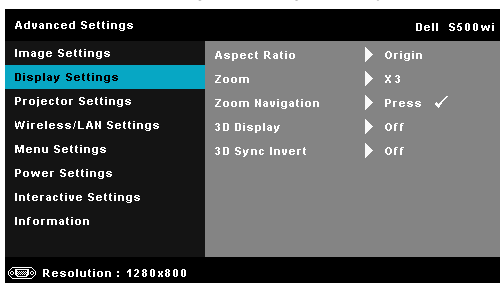

**ASPECT RATIO (POMĚR STRAN)**—Výběrem formátu umožňuje zvolit vzhled obrazu. K dispozici jsou následující možnosti: Origin (Původ), 16:9 a 4:3.

- Origin (Původ) — výběr Origin (Původ) udržuje poměr stran promítaného obrazu podle formátu vstupního signálu.
- 16:9 — zdroj bude upraven tak, aby odpovídal šířce obrazu a bude promítán jako obraz 16:9.
- 4:3 — zdroj bude upraven tak, aby odpovídal obrazu a bude promítán jako obraz 4:3.

**ZOOM**—Stisknutím  a  zvětšíte a zobrazíte obraz.

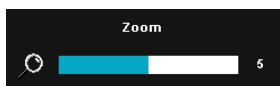

Upravte zvětšení obrazu stisknutím  nebo  a stisknutím  zobrazíte pouze na dálkovém ovladači.



**ZOOM NAVIGATION (NAVIGACE ZOOMU)**—Stisknutím  aktivujete nabídku **Zoom Navigation (Navigace zoomu)**.

Pomocí     procházejte promítací plochu.

**3D DISPLAY (ZOBRAZENÍ 3D)**—Výběrem možnosti On (Zapnuto) bude spuštěna funkce zobrazení 3D (výchozí je Off (Vypnuto)).

### POZNÁMKA:

1. Chcete-li vytvořit efekt 3D, bude zapotřebí několik dalších komponent, včetně:
  - a Stolní počítač/notebook s grafickou kartou se čtyřnásobnou vyrovnávací pamětí a výstupním signálem 120 Hz.
  - b 3D „aktivní“ brýle s DLP Link™.
  - c 3D obsah. Viz „Poznámka 4“.
  - d 3D přehrávač. (Například: stereoskopický přehrávač....)

2. Aktivujte funkci 3D, když splňuje některou z níže uvedených podmínek:
  - a Stolní počítač/notebook s grafickou kartou s výstupem signálu 120 Hz prostřednictvím kabelu VGA nebo HDMI.
  - b k dispozici je vstup obsahu 3D prostřednictvím signálu Video a S-Video.
3. "3D Display (Zobrazení 3D)" výběr bude pouze aktivován v části „Display Settings (Nastavení zobrazení) nabídky Advanced Settings (Upřesnit nastavení)", když projektor rozpozná některý z výše uvedených vstupů.
4. Podpora 3D a obnovovací frekvence jsou následující:
  - a VGA/HDMI 1280 x 720 120 Hz, 1024 x 768 120 Hz a 800 x 600 120 Hz
  - b Kompozitní/S-Video 60 Hz
  - c Komponentní 480i
5. Doporučený signál VGA pro notebook je Single-mode output (Jednorežimový výstup) (Dual mode (Duální režim) není doporučen).

**3D SYNC INVERT (INVERZE 3D SYNC.)**—Jestliže při používání 3D brýlí DLP vidíte diskrétní nebo překrývající obraz, pravděpodobně bude třeba použít příkaz „Invert“ (Invertovat), aby bylo dosaženo optimální shody sekvence levého a pravého obrazu a správného zobrazení. (Pro 3D brýle DLP)

**PROJECTOR SETTINGS (NASTAVENÍ PROJEKTORU)**—Výběrem a stisknutím  aktivujete nastavení projektoru. Nabídka nastavení projektoru obsahuje následující volby:

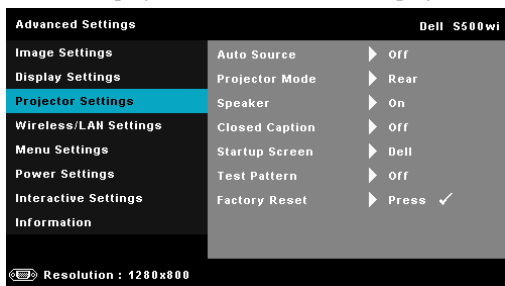

**AUTO SOURCE (AUTOMATICKÉ VYHLEDÁVÁNÍ ZDROJOVÉHO SIGNÁLU)**—Vyberete-li položku **Off (Vypnuto)** (výchozí), bude zvolen poslední vybraný vstupní signál. Stisknete-li tlačítko **Source (Zdroj)**, když je režim **Auto Source (Automatické vyhledávání zdrojového signálu)** nastaven na **Off (Vypnuto)**, můžete ručně vybrat vstupní signál. Volbou **On (Zapnuto)** zapnete autodetekci dostupných vstupních signálů. Stisknete-li tlačítko **Zdroj**, když je projektor zapnutý, automaticky vyhledá další dostupný vstupní signál.

**PROJECTOR MODE (REŽIM PROJEKTORU)**—Umožňuje vybrat režim projektoru v závislosti na jeho umístění.

- Rear Projection-Desktop (Zezadu – stolní provedení) – zobrazení je směrově obráceno pro projekci zezadu na průsvitné plátno.
- Rear Projection-Wall Mount (Zezadu – montáž na stěnu) — zobrazení je směrově obráceno podle osy x i y. Můžete promítat zezadu na průsvitné plátno z projektoru zavěšeného na stěně.
- Rear Projection-Desktop (Zepředu – stolní provedení) — toto je výchozí volba.
- Front Projection-Wall Mount (Zepředu – montáž na stěnu) - zobrazení je směrově obráceno podle osy y pro případ, kdy je zařízení zavěšeno na stěně.

**SPEAKER (REPRODUKTOR)**—Výběrem možnosti **On (Zapnuto)** aktivujete reproduktor. Výběrem možnosti **Off (Vypnuto)** deaktivujete reproduktor.

**CLOSED CAPTION (SKRYTÉ TITULKY)**—Výběrem **On (Zapnuto)** aktivujete skryté titulky a aktivujete nabídku skrytých titulků. Vyberte odpovídající možnosti skrytých titulků: CC1, CC2, CC3 a CC4.





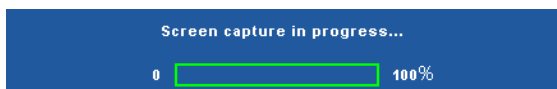

**POZNÁMKA:** Možnost skrytých titulků je k dispozici pouze pro NTSC.

**STARTUP SCREEN (OBRAZOVKA PŘI SPUŠTĚNÍ)**—Ve výchozí konfiguraci bude logo Dell použito jako tapeta. Můžete rovněž vybrat volbu **Capture Screen (Snímek obrazovky)** pro zachycení snímku obrazovky. Na obrazovce se zobrazí následující zpráva.



**POZNÁMKA:** Chcete-li digitalizovat celý obraz, musí mít vstupní signál připojený k projektoru rozlišení 1280 x 800.

**TEST PATTERN (TESTOVACÍ VZOR)**—Testovací vzor slouží k testování zaostření a rozlišení.

Nastavení **Test Pattern (Testovací vzor)** můžete deaktivovat výběrem **Off (Vypnuto)**, **1** nebo **2**. Testovací vzor 1 můžete rovněž vyvolat stisknutím a podržením tlačítek  a  na ovládacím panelu současně po dobu 2 sekund. Testovací vzor 2 můžete rovněž vyvolat stisknutím a podržením tlačítek  a  na ovládacím panelu současně po dobu 2 sekund.

Test Pattern (Testovací vzor) 1:

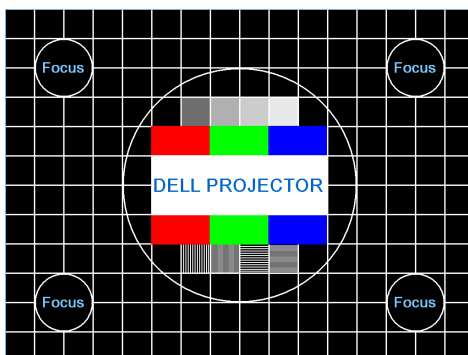

Test Pattern (Testovací vzor) 2:



**FACTORY RESET (OBNOVA VÝCHOZÍHO NASTAVENÍ)**—Výběrem a stisknutím  obnovíte výchozí tovární hodnoty všech nastavení. Zobrazí se následující výstražná zpráva:



Obnovené položky zahrnují jednak nastavení počítačových zdrojů, jednak nastavení zdrojů obrazu.

**WIRELESS/LAN SETTINGS (NASTAVENÍ BEZDRÁTU/MÍSTNÍ SÍTĚ LAN) (v LAN MODE (REŽIM MÍSTNÍ SÍTĚ LAN))**. Výběrem a stisknutím  aktivujete nastavení Wireless/LAN (Bezdrát/místní síť LAN). Nabídka nastavení Wireless/LAN (Bezdrát/místní síť LAN) obsahuje následující volby:

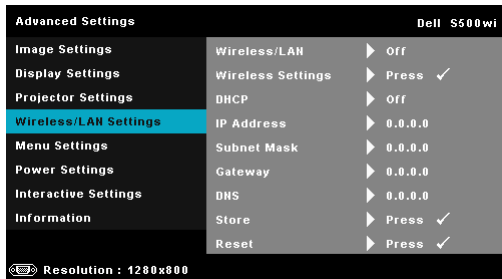

**WIRELESS/LAN (BEZDRÁT/MÍSTNÍ SÍŤ LAN)**—Výběrem **On (Zapnuto)** aktivujete funkci Wireless/LAN (Bezdrát/místní síť LAN). Můžete rovněž nastavit zapnutí/vypnutí modulu Wireless/LAN (Bezdrát/místní síť LAN), když se projektor nachází v pohotovostním režimu.

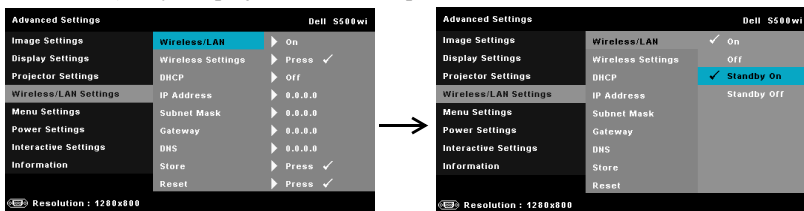

**WIRELESS SETTINGS (NASTAVENÍ BEZDRÁTU)**—Výběrem a stisknutím  aktivujete nabídku Wireless Settings (Nastavení bezdrátu). Viz "Wireless/LAN Settings (Nastavení bezdrátu/místní síť LAN) (v Wireless Mode (Režim bezdrát))" na straně 64.

**DHCP**—Jestliže v síti, ke které je projektor připojen, existuje server DHCP, když vyberete DHCP On (DHCP zapnuto), bude adresa IP přidělována automaticky. Jestliže je DHCP nastaveno na Off (Vypnuto), ručně nastavte položky IP Address (Adresa IP), Subnet Mask (Maska podsítě) a Gateway (Brána). Pomocí  a  vyberte číslo IP address (Adresa IP), Subnet Mask (Maska podsítě) a Gateway (Brána). Zadáním Enter potvrďte jednotlivá čísla a potom nastavte další položku pomocí  a .

**IP ADDRESS (ADRESA IP)**—Automaticky nebo ručně přidělená adresa IP projektoru připojenému k síti.

**SUBNET MASK (MASKA PODSÍTĚ)**—Nakonfigurujte Subnet Mask (Maska podsítě) síťového připojení.

**GATEWAY (BRÁNA)**—Konfigurujete-li toto nastavení ručně, zjistěte si adresu brány u vašeho správce sítě/systemu.

**DNS**—Konfigurujete-li toto nastavení ručně, zjistěte si adresu serveru DNS u vašeho správce sítě/systemu.

**STORE (ULOŽIT)**—Stisknutím  uložíte změny provedené v nastavení konfigurace sítě.

### POZNÁMKA:

- Pomocí tlačítek  a  vyberte IP Address (Adresa IP), Subnet Mask (Maska podsítě), Gateway (Brána), DNS a Store (Uložit).
- Stisknutím tlačítka  zadejte IP Address (Adresa IP), Subnet Mask (Maska podsítě), Gateway (Brána) nebo DNS pro nastavení hodnoty. (Vybraná možnost je zvýrazněna modře)
  - Pomocí tlačítek  a  vyberte možnost.
  - Pomocí tlačítek  a  nastavte hodnotu.

- c. Po dokončení nastavení ukončete operaci stisknutím tlačítka .
3. Po nakonfigurování IP Address (Adresa IP), Subnet Mask (Maska podsítě), Gateway (Brána) a DNS vyberte **Store (Uložit)** a stisknutím tlačítka  uložte nastavení.
4. Vyberete-li **Store (Uložit)** bez stisknutí tlačítka **Enter (Zadat/potvrdit)**, systém uchová původní nastavení.

**RESET (RESETOVAT)**—Stisknutím tlačítka  resetujete síťovou konfiguraci.

**WIRELESS/LAN SETTINGS (NASTAVENÍ BEZDRÁTU/MÍSTNÍ SÍŤE LAN) (v WIRELESS MODE (REŽIM BEZDRÁT))**—Výběrem a stisknutím  aktivujete bezdrátová nastavení. Nabídka bezdrátových nastavení obsahuje následující volby:

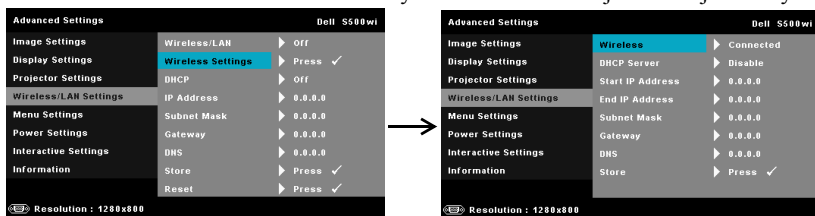

**WIRELESS (BEZDRÁT)**—Výchozí volba je **Connected (Připojeno)**.

Výběrem **Disconnected (Odpojeno)** deaktivujete bezdrátové připojení.

 **POZNÁMKA:** Pro bezdrátové připojení doporučujeme používat výchozí nastavení.

**DHCP SERVER (SERVER DHCP)**—Umožňuje aktivovat server DHCP bezdrátové sítě.

**START IP ADDRESS (POČÁTEČNÍ ADRESA IP)**—Automaticky nebo ručně přiděluje počáteční adresu IP serveru DHCP projektoru připojenému k bezdrátové síti.

**END IP ADDRESS (KONCOVÁ ADRESA IP)**—Automaticky nebo ručně přiděluje koncovou adresu IP serveru DHCP projektoru připojenému k bezdrátové síti.

**SUBNET MASK (MASKA PODSÍTĚ)**—Nakonfigurujte masku podsítě síťového připojení.

**GATEWAY (BRÁNA)**—Konfigurujete-li toto nastavení ručně, zjistěte si adresu brány u vašeho správce sítě/systému.

**DNS**—Konfigurujete-li toto nastavení ručně, zjistěte si adresu serveru DNS u vašeho správce sítě/systému.

**STORE (ULOŽIT)**—Stisknutím  uložíte změny provedené v nastavení konfigurace bezdrátové sítě.

 **POZNÁMKA:**

1. Pomocí tlačítek  a  vyberte IP Address (Adresa IP), Subnet Mask (Maska podsítě), Gateway (Brána), DNS a Store (Uložit).



2. Stisknutím tlačítka  zadejte IP Address (Adresa IP), Subnet Mask (Maska podsítě), Gateway (Brána) nebo DNS pro nastavení hodnoty. (Vybraná možnost je zvýrazněna modře)
  - a Pomocí tlačítek  a  vyberte možnost.
  - b Pomocí tlačítek  a  nastavte hodnotu.
  - c Po dokončení nastavení ukončete operaci stisknutím tlačítka .
3. Po nakonfigurování IP Address (Adresa IP), Subnet Mask (Maska podsítě), Gateway (Brána) a DNS vyberte **Store (Uložit)** a stisknutím tlačítka  uložte nastavení.
4. Vyberete-li **Store (Uložit)** bez stisknutí tlačítka **Enter (Zadat/potvrdit)**, systém uchová původní nastavení.

**MENU SETTINGS (NASTAVENÍ NABÍDKY)**—Výběrem a stisknutím  aktivujete nastavení nabídky. Nastavení nabídky obsahuje následující možnosti:

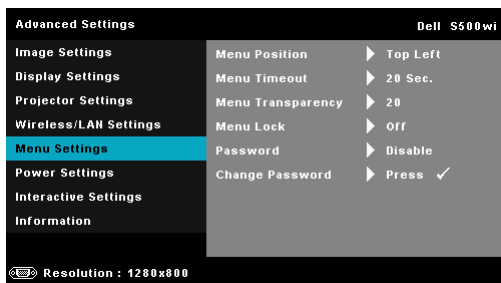

**MENU POSITION (UMÍSTĚNÍ NABÍDKY)**—Umožňuje měnit polohu nabídky OSD na promítací ploše.

**MENU TIMEOUT (INTERVAL NABÍDKY)**—Umožňuje nastavit interval ukončení nabídky OSD. Ve výchozím nastavení nabídka OSD zmizí po 20 sekundách nečinnosti.

**MENU TRANSPARENCY (PRŮHLEDNOST NABÍDKY)**—Umožňuje změnit úroveň průhlednosti pozadí OSD.

**MENU LOCK (ZÁMEK NABÍDKY)**—Vyberte možnost **On (Zapnuto)** k zapnutí funkce Menu Lock (Zámek nabídky) a skrytí nabídky OSD. Chcete-li vypnout funkci Menu Lock (Zámek nabídky), vyberte položku **Off (Vypnuto)**. Chcete-li funkci Menu Lock (Zámek nabídky) deaktivovat a skrýt nabídku OSD, stiskněte a podržte tlačítko **Nabídka** na ovládacím panelu nebo dálkovém ovladači po dobu 15 sekund a potom funkci deaktivujte.

**PASSWORD (HESLO)**—Je-li ochrana heslem aktivována, po připojení napájecího kabelu do elektrické zásuvky a zapnutí projektoru se zobrazí obrazovka Password Protect (Ochrana heslem) s výzvou k zadání hesla. Standardně je tato funkce deaktivována. Tuto funkci můžete aktivovat výběrem **Enabled (Aktivováno)**. Pokud bylo již dříve nastaveno heslo, nejdříve zadejte heslo a vyberte funkci. Tato funkce ochrany heslem bude aktivována při příštím zapnutí projektoru. Jestliže tuto funkci aktivujete, po zapnutí projektoru budete vyzváni k zadání hesla:

1 První výzva k zadání hesla:

- a Přejděte na **Menu Settings (Nastavení nabídky)**, stiskněte  a potom vyberte **Password (Heslo)** pro **Enabled (Aktivováno)** nastavení hesla.

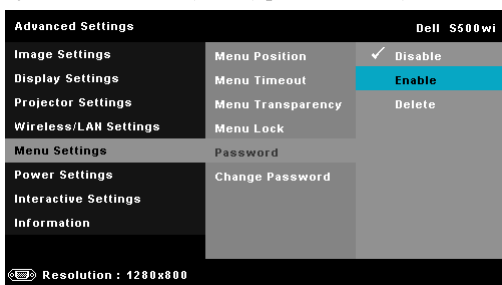

- b Po aktivaci funkce hesla se zobrazí místní okno pro provádění změn. Zadejte 4místné číslo z obrazovky a stiskněte .

Obrazovka hesla S500

Obrazovka hesla S500wi

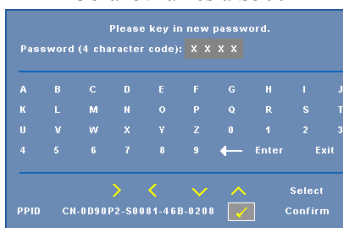

- c Opětovným zadáním hesla heslo potvrdíte.
- d Pokud bylo heslo úspěšně ověřeno, získáte přístup ke všem funkcím a nástrojům projektoru.
- 2 Zadáte-li nesprávné heslo, máte dva další pokusy. Po třech neúspěšných pokusech se projektor automaticky vypne.

 **POZNÁMKA:** Pokud heslo zapomenete, obraťte se na společnost DELL™ nebo kvalifikované servisní středisko.

**3** Chcete-li deaktivovat funkci hesla, výběrem **Disable (Deaktivovat)** zavřete funkci.

**4** Chcete-li odstranit heslo, vyberte **Delete (Odstranit)**.

**CHANGE PASSWORD (ZMĚNA HESLA)**—Zadejte původní heslo. Potom zadejte nové heslo a znovu je potvrďte.

Obrazovka změny hesla S500

Obrazovka změny hesla S500wi

Please key in the original password.  
Password (4 character code): X X X X

A	B	C	D	E	F	G	H	I	J
K	L	M	N	O	P	Q	R	S	T
U	V	W	X	Y	Z	0	1	2	3
4	5	6	7	8	9	←	Enter	Exit	

Navigation icons: > < ✓ ▲ Select Confirm

PPID CN-0D90P2-S0081-46B-0208

Please key in the original password.  
Password (4 character code): X X X X

A	B	C	D	E	F	G	H	I	J
K	L	M	N	O	P	Q	R	S	T
U	V	W	X	Y	Z	0	1	2	3
4	5	6	7	8	9	←	Enter	Exit	

Navigation icons: > < ✓ ▲ Select Confirm

PPID CN-0VP0H6-S0081-46B-0208

Please key in new password.  
Password (4 character code): X X X X

A	B	C	D	E	F	G	H	I	J
K	L	M	N	O	P	Q	R	S	T
U	V	W	X	Y	Z	0	1	2	3
4	5	6	7	8	9	←	Enter	Exit	

Navigation icons: > < ✓ ▲ Select Confirm

PPID CN-0D90P2-S0081-46B-0208

Please key in new password.  
Password (4 character code): X X X X

A	B	C	D	E	F	G	H	I	J
K	L	M	N	O	P	Q	R	S	T
U	V	W	X	Y	Z	0	1	2	3
4	5	6	7	8	9	←	Enter	Exit	

Navigation icons: > < ✓ ▲ Select Confirm

PPID CN-0VP0H6-S0081-46B-0208

Please key in new password again.  
Password (4 character code): X X X X

A	B	C	D	E	F	G	H	I	J
K	L	M	N	O	P	Q	R	S	T
U	V	W	X	Y	Z	0	1	2	3
4	5	6	7	8	9	←	Enter	Exit	

Navigation icons: > < ✓ ▲ Select Confirm

PPID CN-0D90P2-S0081-46B-0208

Please key in new password again.  
Password (4 character code): X X X X

A	B	C	D	E	F	G	H	I	J
K	L	M	N	O	P	Q	R	S	T
U	V	W	X	Y	Z	0	1	2	3
4	5	6	7	8	9	←	Enter	Exit	

Navigation icons: > < ✓ ▲ Select Confirm

PPID CN-0VP0H6-S0081-46B-0208

**POWER SETTINGS (NASTAVENÍ SPOTŘEBY)**—Výběrem a stisknutím  aktivujete nastavení spotřeby. Nabídka nastavení napájení obsahuje následující volby:

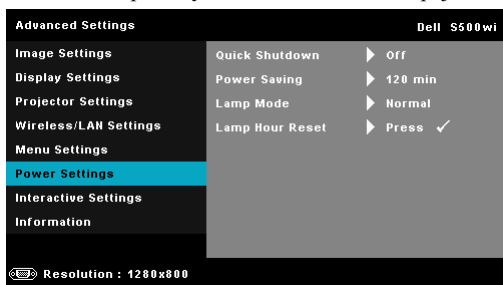

**QUICK SHUTDOWN (RYCHLÉ VYPNUTÍ)**—Výběrem možnosti **On (Zapnuto)** vypnete projektor jediným stisknutím vypínače. Tato funkce umožňuje rychle vypnout projektor zvýšením rychlosti ventilátoru. Během rychlého vypínání může docházet k mírně zvýšenému hluku.

 **POZNÁMKA:** Před dalším zapnutím projektoru počkejte 60 sekund, aby se stabilizovala vnitřní teplota. Jestliže se pokusíte projektor ihned zapnout, bude spouštění trvat déle. Ventilátor projektoru poběží přibližně 30 sekund na plné otáčky, aby se stabilizovala vnitřní teplota.

**POWER SAVING (ÚSPORNÝ REŽIM)**—Výběrem **Off (Vypnuto)** deaktivujete úsporný režim. Ve výchozí konfiguraci je projektor nastaven tak, aby po 120 minutách nečinnosti přešel do úsporného režimu. 60 sekund před přepnutím do úsporného režimu se zobrazí varování a odpočítávání. Chcete-li ukončit úsporný režim, během odpočítávání stiskněte libovolné tlačítko.

Rovněž můžete nastavit odlišnou dobu přechodu do úsporného režimu. Doba přechodu do úsporného režimu je interval, po který má projektor čekat na signál. Úsporný režim lze nastavit na 30, 60, 90 nebo 120 minut.

Pokud v tomto intervalu není rozpoznán vstupní signál, projektor se automaticky zapne. Projektor můžete zapnout stisknutím vypínače.

**LAMP MODE (REŽIM LAMPY)**—Umožňuje vybrat mezi režimem **Normal (Normální)** nebo **ECO (Úsporný režim)**.

Normální režim funguje na plný výkon. Úsporný režim funguje na nižší výkon, což může prodloužit životnost lampy, zajistit tišší chod projektoru a tlumenější světelný výkon na promítací ploše.

**LAMP HOUR RESET (RESETOVÁNÍ HODIN LAMPY)**—Stiskněte  a výběrem možnosti **Confirm (Potvrdit)** vynulujete provozní hodiny lampy.

**INTERACTIVE SETTINGS (INTERAKTIVNÍ NASTAVENÍ) (POUZE PRO**

**S500wi)**—Výběrem a stisknutím  aktivujete interaktivní nastavení. Nabídka interaktivních nastavení obsahuje následující volby:

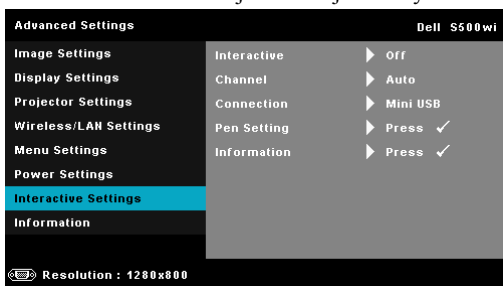

**INTERACTIVE**—Výběrem **On (Zapnuto)** aktivujete funkci interaktivního pera.

**POZNÁMKA:**

1. Zkontrolujte, zda je připojeno interaktivní pero. Viz "Pojením s interaktivním perem (pouze pro S500wi)" na straně 27.
2. V následujících případech nelze interaktivní pero použít:
  - a V rozšířeném režimu.
  - b Když je aktivována funkce 3D zobrazení a k projektoru je připojen zdroj vstupu 120 Hz.
3. Interaktivita je podporována pouze v následujících vstupních režimech: VGA a HDMI z počítače a Wireless Display (Bezdrátové zobrazení), LAN Display (Zobrazení LAN) nebo USB Display (Zobrazení USB).

**CHANNEL (KANÁL)**—Umožňuje nastavit kanál vybraný jako **Auto (Automaticky)** nebo **Manual (Ručně)**.

- Auto (Automaticky) — kanál je vybrán automaticky.
- Manual (Ručně) — kanál je vybrán ručně. K dispozici je celkem 30 kanálů.

**CONNECTOR (KONEKTOR)**—Umožňuje nastavit výběr konektoru jako **Mini USB** nebo **Wireless/LAN (Bezdrát/místní síť LAN)**.

**PEN SETTINGS (NASTAVENÍ PERA)**—Výběrem a stisknutím  aktivujete nastavení pera. Nabídka nastavení pera obsahuje následující volby:

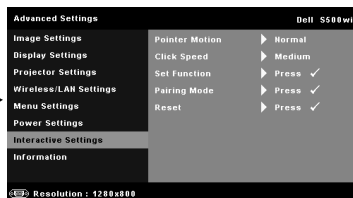
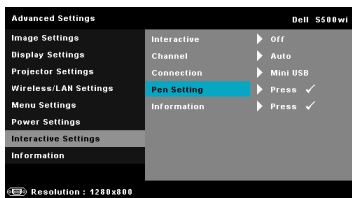

**POINTER MOTION (POHYB UKAZATELE)**—Umožňuje vybrat režim pohybu ukazatele: Normal (Normální), Draw (Kreslení) a Stable (Stabilní).

- Normal (Normální) — v režimu Normal (Normální) můžete stisknutím levého tlačítka interaktivního pera na okamžik přidržet polohu ukazatele. Tento režim je nejvhodnější, chcete-li používat interaktivní pero jako myš, tzn. pro funkce klepnutí levým tlačítkem nebo poklepání.
- Draw (Kreslení) — v režimu Draw (Kreslení) lze volným pohybem polohy kreslit. Tento režim je nejvhodnější pro kreslení nebo psaní na ploše.
- Stable (Stabilní) — v režimu Stable (Stabilní) stisknutím levého tlačítka interaktivního pera omezíte ukazatel pouze na svislé nebo vodorovné pohyby. Po uvolnění levého tlačítka lze ukazatelem znovu volně pohybovat. Tento režim je nejvhodnější pro kreslení svislých nebo vodorovných čar na ploše.

**CLICK SPEED (RYCHLOST KLEPNUTÍ)**—Umožňuje nastavit čas pozastavení myši. Tato funkce je k dispozici pouze v normálním režimu. K dispozici jsou následující možnosti: Fast (Rychlá), Medium (Střední) a Low (Nízká).

- Fast (Rychlá) — nastaví čas zmrazení pohybu ukazatele na minimální hodnotu 0,5 sekundy.
- Medium (Střední) — nastaví čas zmrazení pohybu ukazatele na střední hodnotu 1,0 sekunda.
- Low (Nízká) — nastaví čas zmrazení pohybu ukazatele na maximální hodnotu 1,5 sekundy.

**SET FUNCTION (NASTAVIT FUNKCI)**—Umožňuje nastavit funkci funkčního tlačítka interaktivního pera. K dispozici jsou tyto možnosti:

**Toggle (Přepnout): Normal/Draw/Stable (Normální/Kreslení/Stabilní), PowerPoint Annotation (Anotace PowerPoint), Switch Windows (Přepnout okna) (Alt + Tab), Esc, Show Desktop (Zobrazit plochu) (Cmd + D), Open Windows Explorer (Otevřít Windows Explorer) (Cmd + E), Middle Mouse (Prostřední tlačítko myši), Double Click (Poklepání) a Disable (Deaktivovat)** (Viz "Používání interaktivního pera (pouze pro S500wi)" na straně 39).

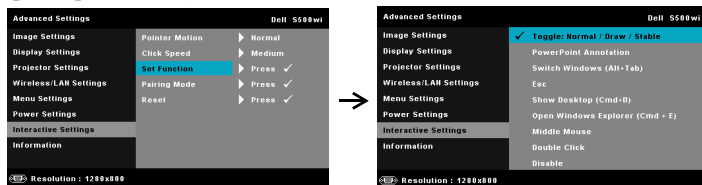

- Toggle (Přepnout): Normal/Draw/Stable (Normální/Kreslení/Stabilní) — funguje jako přepínání mezi režimy **Normal (Normální)**, **Draw (Kreslení)**, a **Stable (Stabilní)**.

**PAIRING MODE (REŽIM PÁROVÁNÍ)**—Umožňuje nastavit výběr režimu párování jako Open (Otevřený) nebo Fixed (Pevný).

•Pairing Mode (Režim párování) — když vyberete **Open (Otevřít)**, podle zobrazeného kroku nastavte interaktivní pero do otevřeného režimu. (Tento režim umožňuje používat interaktivní pero s jakýmkoli interaktivním projektorem Dell, když pero míří na plochu.)

1. Press any pen button to wake up the pen.
2. Point pen away from screen.
3. Holding down the pen "Function" and "Nib" button for 5 secs into open pairing mode and the green led flashing twice.
4. Point pen to screen.

•Fixed Mode (Pevný režim) — když vyberete Fixed (Pevný), podle zobrazeného kroku dokončete párování mezi projektorem a interaktivním perem. (Tento režim zajišťuje spárování interaktivního pera s vaším určeným projektorem.)

1. Press any pen button to wake up the pen.
  2. Point pen away from screen.
  3. Holding down the pen "Function" button for 5 secs into pairing state and the green led flashing.
  4. Point pen to screen.
  5. Select "Yes" to start pairing.
- Yes ✓ Cancel ✓

Po spárování se pero při každém zapnutí automaticky připojí k projektoru.

**RESET (RESETOVAT)**—Stiskněte  a výběrem možnosti Confirm (Potvrdit) vynulujte nastavení pera.

**INFORMATION (INFORMACE)**—Umožňuje zobrazit informace pera 1 nebo pera 2.

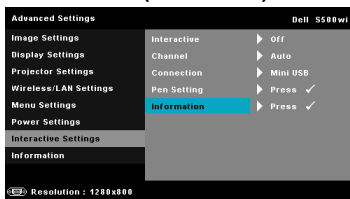

**INFORMATION (INFORMACE)**—V nabídce informací se zobrazují aktuální nastavení projektoru S500 nebo S500wi.

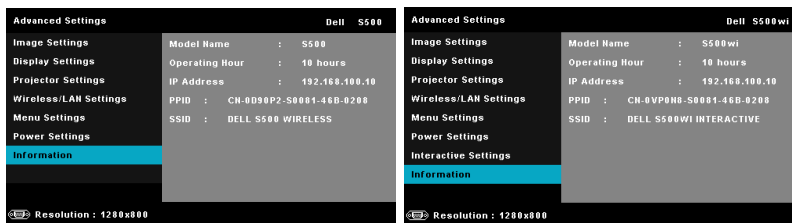

## LANGUAGE (JAZYK)

Umožňuje nastavit jazyk nabídky OSD. Stisknutím  aktivujte nabídku Language (Jazyk).



## HELP (NÁPOVĚDA)

Pokud se při používání projektoru setkáte s problémy, můžete problémy odstranit prostřednictvím nabídky nápovědy.

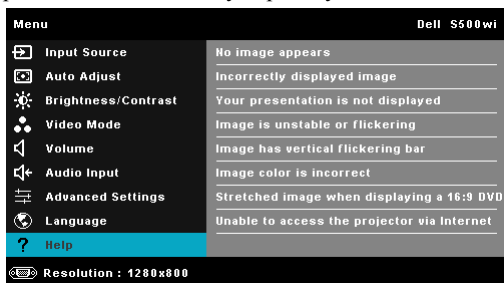



# Instalace bezdrátových sítí



**POZNÁMKA:** Váš počítač musí splňovat následující minimální nároky na systém:

Operační systém:

- Windows

Microsoft Windows 2000™ s aktualizací SP4 nebo novější, Windows XP™ Home nebo Professional s aktualizací SP2 (doporučeno 32 bitů), Windows Vista 32 bitů a Windows® 7 Home nebo Professional 32 bitů nebo 64 bitů

- MAC

MacBook a vyšší, MacOS 10.5 a vyšší

Minimální hardware:

- a** Procesor Intel™ Pentium™ III-800 MHz (nebo výkonnější)
- b** Je vyžadováno 256 MB paměti RAM, doporučeno 512 MB nebo více
- c** 10 MB volného místa na pevném disku
- d** Doporučeno zobrazovací zařízení Super VGA podporující rozlišení 800 x 600 High Color (16 bitů) nebo vyšší (počítač a monitor)
- e** Ethernetový adaptér (10 / 100 b/s) pro ethernetové připojení
- f** Podporovaný adaptér WLAN pro připojení WLAN (libovolné zařízení 802.11b nebo 802.11g nebo 802.11n Wi-Fi kompatibilní s NDIS)

Webový prohlížeč

Microsoft Internet Explorer 6.0 nebo 7.0 (doporučeno) nebo 8.0, Firefox 1.5 nebo 2.0 a Safari 3.0 a vyšší



**POZNÁMKA:** Kroky instalace bezdrátové sítě jsou pro modely S500 a S500wi stejné.

## Aktivujte bezdrátové připojení v projektoru

Aby bylo možné používat projektor bezdrátově, je třeba provést následující kroky:

- 1 Nainstalujte volitelný bezdrátový hardwarový klíč (volitelně u S500). Viz "Instalace volitelného bezdrátového hardwarového klíče" na straně 13.

 **POZNÁMKA:** Bezdrátový hardwarový klíč je zapouzdřen pro S500wi.

- 2 Připojte napájecí kabel k elektrické zásuvce a stiskněte tlačítko napájení.

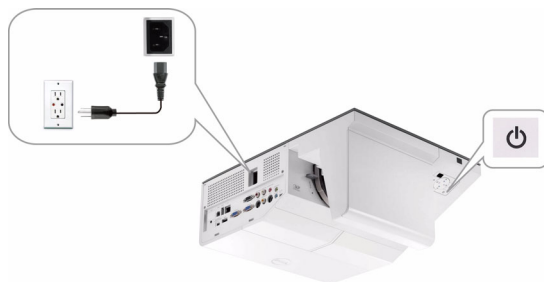

- 3 Stiskněte tlačítko **Nabídka** na ovládacím panelu projektoru nebo na dálkovém ovladači.

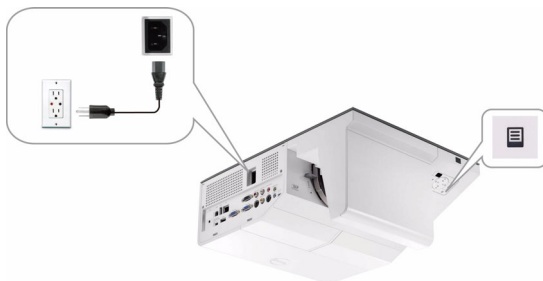

 **POZNÁMKA:** Pomocí tlačítek , ,  a  procházejte a pomocí tlačítka  vyberte.

- 4 Ve výchozí konfiguraci je bezdrátové připojení aktivováno. Viz "Wireless/LAN Settings (Nastavení bezdrátu/místní síť LAN) (v Wireless Mode (Režim bezdrát))" na straně 64.
- 5 Přejděte do nabídky **INPUT SOURCE (VSTUPNÍ ZDROJ)**, vyberte **Multiple Display (Vícenásobné zobrazení)** a potom vyberte **Wireless Display (Bezdrátové zobrazení)** v podnabídce. Viz "INPUT SOURCE MULTIPLE DISPLAY (VÍCENÁSOBNÉ ZOBRAZENÍ VSTUPNÍHO ZDROJE)" na straně 52.

Zobrazí se **Wireless Guide Screen (Obrazovka bezdrátového průvodce)** (viz níže):

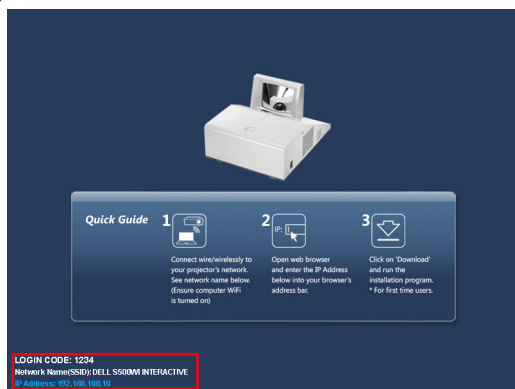

**POZNÁMKA:** Pokud je bezdrátové připojení deaktivováno, nakonfigurujte jej podle následujících kroků: **ADVANCED SETTINGS (UPŘESNIT NASTAVENÍ)** → **Wireless/LAN Settings (Nastavení bezdrátu/místní sítě LAN)** → **Wireless Settings (Nastavení bezdrátu)** → **Wireless (Bezdrát)** → **Connected (Připojeno)**. Když je v tomto kroku vybrána bezdrátová možnost, bude zdroj vstupu obrazu automaticky přepnut na bezdrátovou obrazovku.

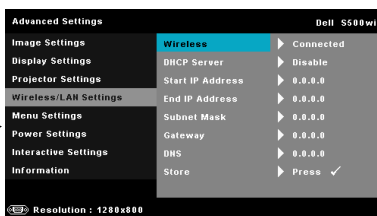
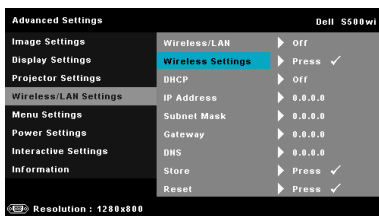

- 6 Poznamenejte si **LOGIN CODE (PŘIHLAŠOVACÍ HESLO)**, **NETWORK NAME (SÍŤOVÝ NÁZEV) (SSID)** a **IP ADDRESS (ADRESA IP)**. Tyto údaje budete potřebovat pro pozdější přihlášení.

## Nainstalujte bezdrátový aplikační software do počítače

Aby bylo možné používat bezdrátový projektor, musíte nainstalovat software do systému.

## 7 Připojte počítač k bezdrátové síti S500 nebo S500wi.

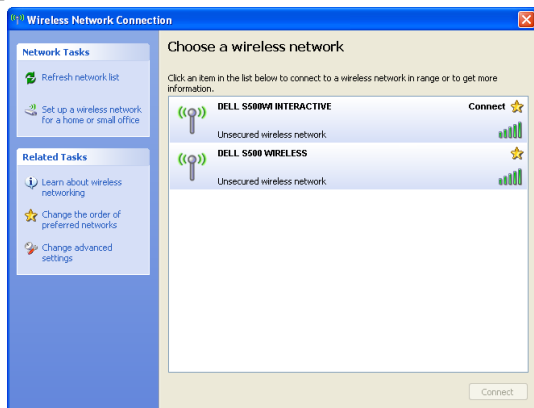

### POZNÁMKA:

- Počítač musí být vybaven funkcí bezdrátové sítě pro rozpoznání připojení.
- Připojením k bezdrátové síti S500 nebo S500wi ztratíte bezdrátové připojení k ostatním bezdrátovým sítím.



**POZNÁMKA:** Nezapomeňte vypnout veškeré servery proxy. (V operačním systému Microsoft® Windows Vista: Klepněte na **Control Panel (Ovládací panely)** → **Internet Options (Možnosti Internetu)** → **Connections (Připojení)** → **LAN Settings (Připojení místní sítě LAN)**)

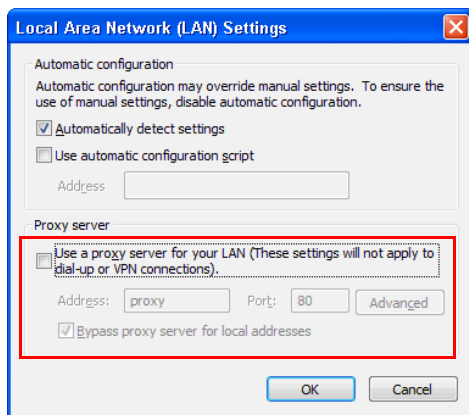

- 8 Spust'te internetový prohlížeč. Budete automaticky přesměrováni na webovou stránku S500 or S500wi Web Management (**Webová správa S500 nebo S500wi**).

-  **POZNÁMKA:** Pokud se tato webová stránka nezobrazí automaticky, zadejte adresu IP poznamenanou z obrazovky projektoru, do adresního řádku prohlížeče.



- 9 Otevře se stránka S500 or S500wi Web Management (Webová správa S500 nebo S500wi). Při prvním použití klepněte na **Download (Stáhnout)**.

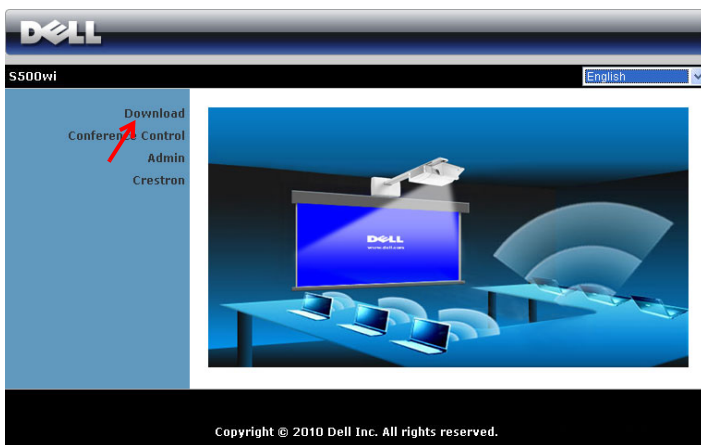

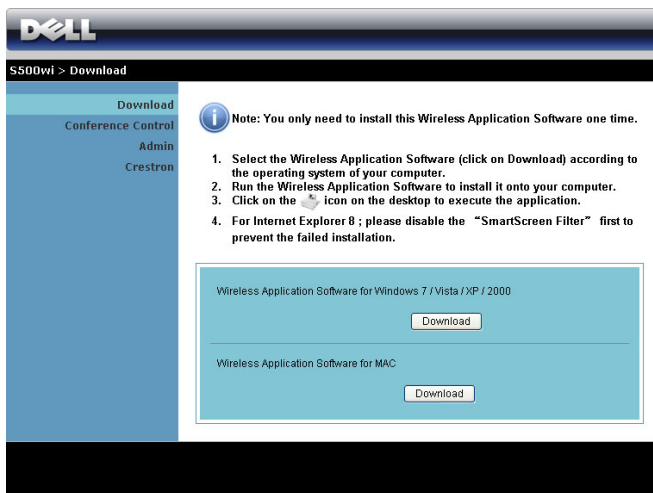

- 10 Vyberte odpovídající operační systém a potom klepněte na **Download (Stáhnout)**.

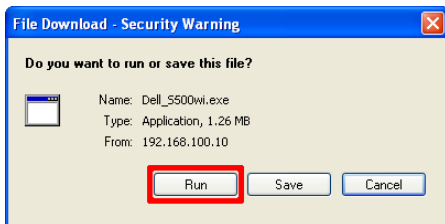

- 11 Klepnutím na **Run (Spustit)** přejdete na jednorázovou instalaci softwaru.

 **POZNÁMKA:** Můžete se rozhodnout uložit soubor a provést instalaci později. V takovém případě klepněte na **Save (Uložit)**.



 **POZNÁMKA:** Pokud aplikaci nelze nainstalovat z důvodu nedostatečného oprávnění k počítači, kontaktujte správce vaší sítě.



## Bezdrátový aplikační software S500 nebo S500wi

Po dokončení instalace se spustí bezdrátový aplikační software S500 nebo S500wi a automaticky vyhledá projektor. Zobrazí se následující obrazovka:

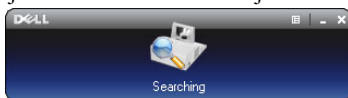

## Login (Přihlášení)

Aby bylo možné komunikovat s projektorem, zadejte Login Code (Přihlašovací heslo) získané v Kroku 6 postupu Instalace bezdrátových sítí a potom klepněte na **OK**.

Přihlašovací obrazovka S500

Přihlašovací obrazovka S500wi







**POZNÁMKA:** Pokud IP Address (Adresa IP) není rozpoznána, zadejte IP Address (Adresa IP) zobrazenou v levém dolním rohu obrazovky.

## Popis tlačítek





Po úspěšném přihlášení se na obrazovce počítače zobrazí následující panel nabídek.



	Položka	Popis
1	<b>Stavový panel</b>	Zobrazuje informace IP a LOGIN CODE (PŘIHLAŠOVACÍ HESLO).
	Nabídka	Klepnutím aktivujete nabídku aplikace.
	Tlačítko Minimalizovat	Klepnutím minimalizujete aplikaci.
	Tlačítko Zavřít	Klepnutím ukončíte aplikaci.
2	<b>Panel nástrojů</b>	
	Full screen (Celá obrazovka)	Klepnutím bude obraz promítán na celou obrazovku.
	Split 1 (Rozdělit 4)	Klepnutím bude promítán obraz v levém horním rohu obrazovky.
	Split 2 (Rozdělit 4)	Klepnutím bude promítán obraz v pravém horním rohu obrazovky.

Položka	Popis
 Split 3 (Rozdělit 4)	Klepnutím bude promítán obraz v levém dolním rohu obrazovky.
 Split 4 (Rozdělit 4)	Klepnutím bude promítán obraz v pravém dolním rohu obrazovky.
 Stop (Zastavit)	Klepnutím zastavíte promítání.
 Pause (Pozastavit)	Klepnutím pozastavíte promítání.
 Refresh (Aktualizovat)	Klepnutím zaktualizujete promítaný obraz.
3 <b>Stav připojení</b>	
 Ikona připojení	Bliká v průběhu promítání.

## Promítání prezentace

- Chcete-li promítat prezentaci, klepněte na některé tlačítko promítání .
- Chcete-li pozastavit prezentaci, klepněte na . Barva ikony se změní na zelenou.
- Chcete-li pokračovat v prezentaci, znovu klepněte na .
- Chcete-li zastavit prezentaci, klepněte na .

 **POZNÁMKA:** Následující informace jsou pouze pro bezdrátový režim prezentace dat. Při zobrazování videoklipu nebo animace může být zobrazení obrazu pomalé nebo se nemusí zobrazovat hladce. Pro orientaci viz tabulka frekvence snímků níže:

## Rychlost snímků bezdrátové prezentace

Variace obrazovky % <sup>1</sup>	Odhadovaný snímek za sekundu <sup>2</sup>
<5 %	30
<10%	28
<20%	26
<40%	25
<75%	22
<=100%	20

 **POZNÁMKA:**

<sup>1</sup> Údaj o procentech variace obrazovky vychází z rozlišení 1024 x 768. Například při zobrazení videoklipu 320 x 240 na ploše 1024 x 768 je variace obrazovky 9,8 %.



2 Skutečná rychlost snímků se může lišit v závislosti na různých faktorech, například síťové prostředí, obrazový obsah, signálové podmínky, umístění a výkon procesoru.

3 V čistém prostředí WLAN za použití připojení 802.11g a bez roztáhnutí obrazovky.

4 Komprimováno na 1024 x 768 a pod 802.11g.

 **POZNÁMKA:** V průběhu bezdrátové prezentace, prezentace USB Display (Zobrazení USB) nebo prezentace USB Viewer (Prohlížeč USB) počítač nepřejde do režimu S1 (pohotovostní režim) / S3 (režim spánku) / S4 (režim hibernace).

## Používání nabídky

Klepnutím  zobrazíte nabídku.

Web Management	
Search for Projector	
Make Application Token	
<hr/>	
Info	
<hr/>	
About	
Exit	

**WEB MANAGEMENT (WEBOVÁ SPRÁVA)**—Klepnutím otevřete stránku Web Management (Webová správa). Viz "Správa projektoru prostřednictvím rozhraní Web Management (Webová správa)" na straně 88.

**SEARCH FOR PROJECTOR (VYHLEDAT PROJEKTOR)**—Klepnutím vyhledáte a připojíte se k bezdrátovému projektoru.

**MAKE APPLICATION TOKEN (VYTVOŘIT APLIKAČNÍ TOKEN)**—Klepnutím vytvoříte aplikační token. Viz "Make Application Token (Vytvořit aplikační token)" na straně 107.

**INFO (INFORMACE)**—Klepnutím zobrazíte informace o systému.

**ABOUT (O APLIKACI)**—Klepnutím zobrazíte verzi aplikace.

**EXIT (KONEC)**—Klepnutím ukončíte aplikaci.

# Instalace Presentation to Go (PtG)

Minimální požadavky na systém pro instalaci PtG jsou následující:

Operační systém:

- Windows

Microsoft Windows XP™ Home nebo Professional s aktualizací Service pack 2/3 32 bitů (doporučeno), Windows® Vista 32 bitů a Windows® 7 Home nebo Professional 32 bitů nebo 64 bitů

- Office 2003 a Office 2007



**POZNÁMKA:** Kroky instalace Presentation to Go (PtG) jsou pro modely S500 a S500wi stejné.

Aby bylo možné používat funkci USB Viewer (Prohlížeč USB), je třeba provést následující kroky:

- 1 Aktivujte funkci Wireless/LAN (Bezdrát/místní síť LAN) projektoru. Viz "Wireless/LAN Settings (Nastavení bezdrátu/místní sítě LAN) (v LAN Mode (Režim místní sítě LAN))" na straně 62.



**POZNÁMKA:** Když spustíte bezdrátové připojení, počkejte alespoň 50 sekund, než se restartuje funkce Wireless / Network (Bezdrát / sí).

- 2 Připojte jednotku USB Flash k projektoru.



**POZNÁMKA:**

- Podporuje pouze formát fotografií JPEG do 10 MB x 40 M pixelů.
- PtG Converter může převést vaše soubory PowerPoint na soubory PtG. Viz "Aplikační software PtG Converter - Lite" na straně 86.
- „PtG Converter - Lite“ můžete stáhnout z webového serveru odborné pomoci společnosti Dell: [support.dell.com](http://support.dell.com).

- 3 V nabídce **INPUT SOURCE (VSTUPNÍ ZDROJ)** vyberte **Multiple Display (Vícenásobné zobrazení)** a potom vyberte **USB Viewer (Prohlížeč USB)** v podnabídce. Viz "INPUT SOURCE MULTIPLE DISPLAY (VÍCENÁSOBNÉ ZOBRAZENÍ VSTUPNÍHO ZDROJE)" na straně 52. Zobrazí se obrazovka **Presentation to Go:**

## PtG Viewer (Prohlížeč PtG)

Systém zůstane na této stránce, když je připraven.



## Photo Viewer (Prohlížeč fotografií)

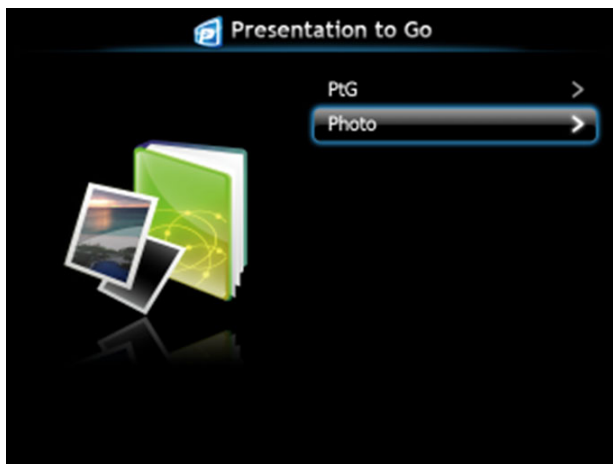

## Seznámení s funkcí PtG/Photo

Zobrazí platné soubory PtG a soubory s fotografiemi, které jsou uloženy na disku USB.

 **POZNÁMKA:** Pokud je rozpoznán pouze jeden disk, systém tento krok přeskočí.



## Náhled PtG



## Náhled fotografií

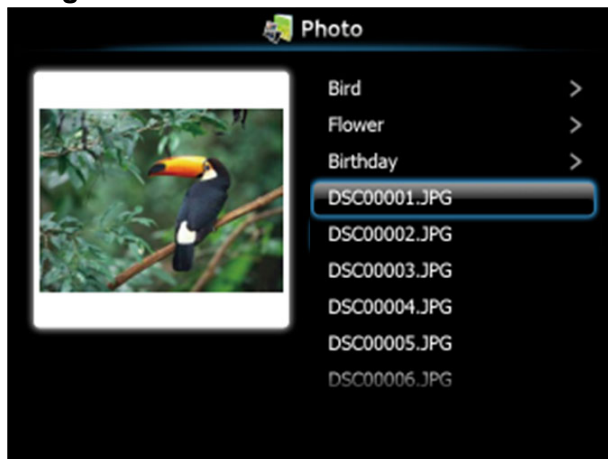

**POZNÁMKA:** Podporuje 14 jazyků formátu názvů souborů s fotografiemi (jazyky: English (Angličtina), Dutch (Holandština), French (Francouzština), German (Němčina), Italian (Italština), Japanese (Japonština), Korean (Korejština), Polish (Polština), Portuguese (Portugalština), Russian (Ruština), Simplified Chinese (Zjednodušená čínština), Spanish (Španělština), Swedish (Švédština) a Traditional Chinese (Tradiční čínština)).

## Seznámení s tlačítky

Pomocí tlačítek **nahoru**, **dolů** a **vlevo** navigujte a pomocí tlačítka  na ovládacím panelu projektoru nebo na dálkovém ovladači vyberte.

Tlačítko	Nahoru <input type="checkbox"/>	Dolů <input type="checkbox"/>	Vlevo <input type="checkbox"/>	Vpravo <input type="checkbox"/>	Zadat/potvrdit <input checked="" type="checkbox"/>
Funkce PtG	Nahoru	Dolů	Zpět	Žádná funkce	Zadat/potvrdit
Přehrát PtG	Předchozí stránka	Další stránka	Zpět	Žádná funkce	Další pauza
Funkce Foto	Nahoru	Dolů	Zpět	Žádná funkce	Zadat/potvrdit
Přehrávání fotografií	Předchozí stránka	Další stránka	Zpět	Žádná funkce	Žádná funkce

**POZNÁMKA:** Přejdete-li během používání PtG do nabídky OSD, navigace PtG tlačítky nahoru dolů a vlevo nebude fungovat.

## Instalace PtG Converter - Lite

Proveďte instalaci podle zobrazených pokynů.

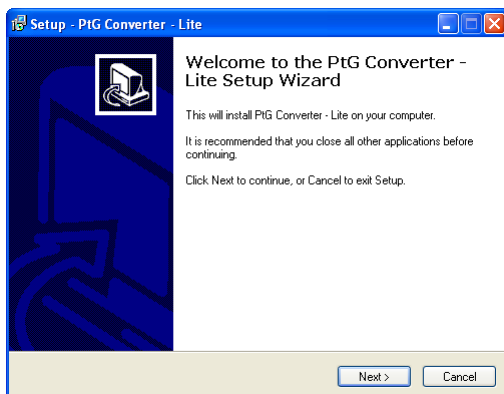

## Aplikační software PtG Converter - Lite

Spustěte „PtG Converter - Lite“. Zobrazí se následující obrazovka:



- 1 Klepnutím na  spustíte převod.
- 2 Vyberte soubor PowerPoint, který chcete převést.

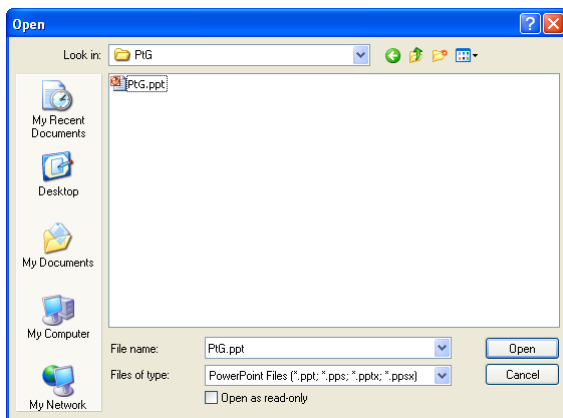

- 3 Klepněte na tlačítko Browse (Procházet), vyberte místo pro uložení a potom stiskněte tlačítko OK.

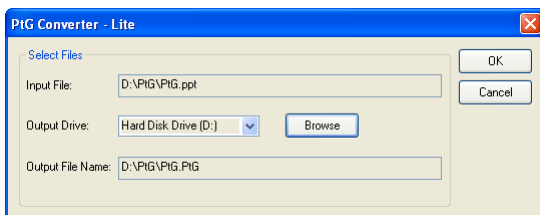

### **POZNÁMKA:**

- 1 Pokud ve vašem počítači není nainstalována aplikace MS PowerPoint, převod souboru se nezdaří.
- 2 PtG Converter podporuje maximálně pouze 20 stránek.
- 3 PtG Converter podporuje pouze převod souborů .ppt na soubory .PtG.

# Správa projektoru prostřednictvím rozhraní Web Management (Webová správa)

## Konfigurování síťových nastavení

Jestliže je projektor připojen k síti, můžete k němu přistupovat prostřednictvím webového prohlížeče. Pokyny pro konfigurování síťových nastavení viz „Wireless/LAN Settings (Nastavení bezdrátu/místní síť LAN)“ na strana 62.

## Přístup k nástroji Web Management (Webová správa)

Spust'íte internetový prohlížeč Internet Explorer 5.0 nebo vyšší nebo Firefox 1.5 nebo vyšší a zadejte adresu IP. Nyní můžete vstoupit do nástroje Web Management (Webová správa) a spravovat projektor ze vzdáleného umístění.



**POZNÁMKA:** Webová správa a nastavení jsou pro modely S500 a S500wi stejné.

## Hlavní stránka



- Zadáním adresy IP do webového prohlížeče vstoupíte na stránku Home (Hlavní) nástroje Web Management (Webová správa). Viz „Wireless/LAN Settings (Nastavení bezdrátu/místní síť LAN)“ na strana 62.
- Vyberte jazyk pro webovou správu ze seznamu.
- Klepnutím na libovolnou položku nabídky na levé kartě přejděte na stránku.



## Stažení bezdrátového aplikačního softwaru

Viz také "Instalace bezdrátových sítí" na straně 73.

**DELL**

S500wi > Download

Download  
Conference Control  
Admin  
Crestron

**i** Note: You only need to install this Wireless Application Software one time.

1. Select the Wireless Application Software (click on Download) according to the operating system of your computer.
2. Run the Wireless Application Software to install it onto your computer.
3. Click on the  icon on the desktop to execute the application.
4. For Internet Explorer 8 ; please disable the "SmartScreen Filter" first to prevent the failed installation.

Wireless Application Software for Windows 7 / Vista / XP / 2000

Download

Wireless Application Software for MAC

Download

Klepněte na tlačítko **Download (Stáhnout)** odpovídajícího operačního systému ve vašem počítači.

## Conference Control (Ovládání konferencí)

Umožňuje hostit konferenční prezentace z různých zdrojů bez použití kabelů projektoru a umožňuje ovládat zobrazení jednotlivých prezentací na obrazovce.

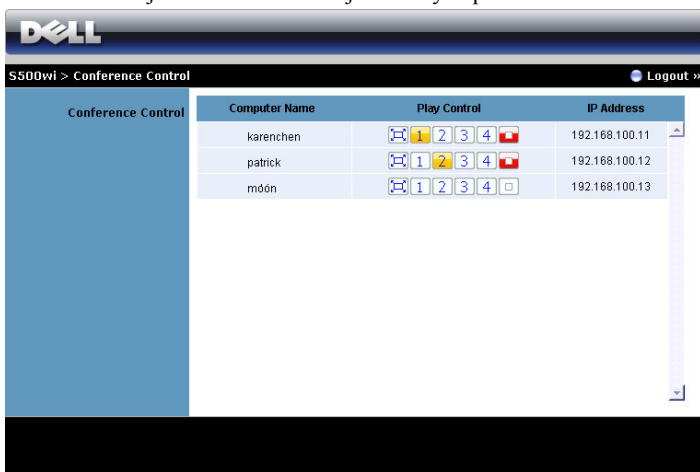

**POZNÁMKA:** Bez ovládání přehrávání konferencí získá poslední uživatel stisknutím tlačítka „Play (Přehrát)“ v aplikaci kontrolu nad promítání na celou plochu.

**Computer Name (Název počítače):** Ukazuje seznam počítačů přihlášených pro ovládání konference.

**Play Control (Ovládání přehrávání):** Klepnutím na tato tlačítka můžete ovládat, jak se promítání z jednotlivých počítačů zobrazí na obrazovce.

- Promítání na celou obrazovku — prezentace z počítače pokrývá celou promítací plochu.
- Rozdělit 1 - prezentace z počítače je zobrazena v levém horním rohu obrazovky.
- Rozdělit 2 - prezentace z počítače je zobrazena v pravém horním rohu obrazovky.
- Rozdělit 3 - prezentace z počítače je zobrazena v levém dolním rohu obrazovky.
- Rozdělit 4 - prezentace z počítače je zobrazena v pravém dolním rohu obrazovky.
- Zastavit - promítání z počítače je zastaveno.

**IP Address (Adresa IP):** Ukazuje adresu IP jednotlivých počítačů.

**POZNÁMKA:** Chcete-li konferenci ukončit, klepněte na **Logout (Odhlásit)**.

# Správa vlastností

## Admin (Správce)



The screenshot shows the Dell S500wi Admin interface. At the top, there is a Dell logo and a navigation bar with "S500wi > Admin". On the left, there is a sidebar menu with options: "Download", "Conference Control", "Admin", and "Crestron". The main content area is a light blue box containing a login form and system information.

Admin Password	<input type="password"/>	Login
PPID	CN-0VP08N-S0081-925-0000	

Pro vstup na stránku Admin (Správce) je vyžadováno heslo správce.

- **Admin Password (Heslo správce):** Zadejte heslo správce a klepněte na **Login (Přihlášení)**. Výchozí heslo je „admin“. Pokyny pro změnu hesla viz "Change Passwords (Změnit hesla)" na straně 96.

## System Status (Stav systému)

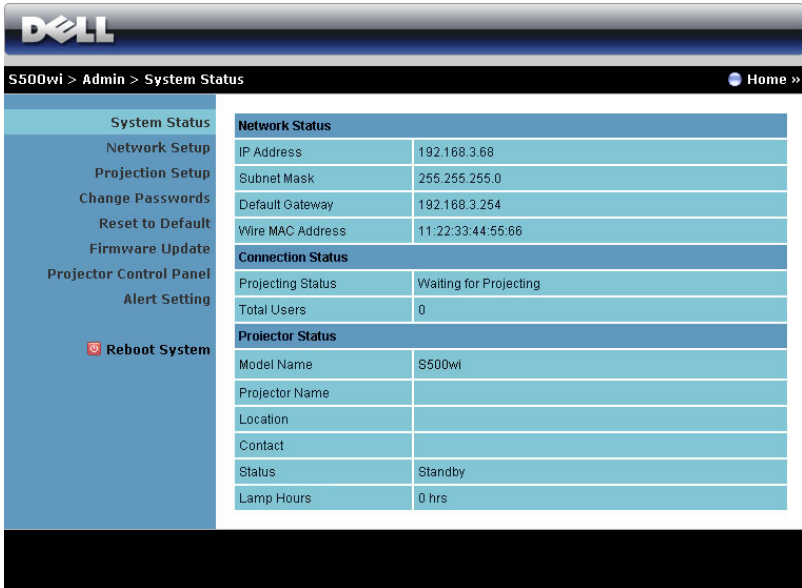

**DELL**

S500wi > Admin > System Status Home »

<b>System Status</b>	<b>Network Status</b>	
Network Setup	IP Address	192.168.3.68
Projection Setup	Subnet Mask	255.255.255.0
Change Passwords	Default Gateway	192.168.3.254
Reset to Default	Wire MAC Address	11:22:33:44:55:66
Firmware Update	<b>Connection Status</b>	
Projector Control Panel	Projecting Status	Waiting for Projecting
Alert Setting	Total Users	0
 <b>Reboot System</b>	<b>Projector Status</b>	
	Model Name	S500wi
	Projector Name	
	Location	
	Contact	
	Status	Standby
	Lamp Hours	0 hrs

Zobrazuje informace **Network Status (Stav sítě)**, **Connection Status (Stav připojení)** a **Stav projektoru**.

## Network Status (Stav sítě)

Viz část OSD na strana 62.

Section	Option	Value
IP Setup	Obtain an IP address automatically	<input type="radio"/>
	Use the following IP address	<input checked="" type="radio"/>
	IP Address	192 168 100 10
	Subnet Mask	255 255 255 0
	Default Gateway	192 168 100 10
DHCP Server Setup	Auto	<input checked="" type="radio"/>
	Disable	<input type="radio"/>
	Start IP	192 168 100 11
	End IP	192 168 100 254
	Subnet Mask	255 255 255 0
Wireless Setup	Wireless LAN	<input checked="" type="radio"/> Enable <input type="radio"/> Disable
	Region	--- WORLDWIDE ---
	SSID	DELL S500WI INTERACTIVE
	SSID Broadcast	<input checked="" type="radio"/> Enable <input type="radio"/> Disable
	Channel	Auto
	Encryption	Disable
	Key	
RADIUS Server Setup	IP Address	192 168 100 10
	Port	1812
	Key	
GateKeeper	All Pass	<input checked="" type="radio"/> All Block <input type="radio"/> Internet Only
Set Security For SNMP	Write Community	private

### IP Setup (Nastavení IP)

- Volbou **Obtain an IP address automatically (Získat adresu IP automaticky)** bude přidělována adresa IP projektoru automaticky nebo volbou **Use the following IP address (Použit následující adresu IP)** bude adresa IP přidělena ručně.

### DHCP Server Setup (Nastavení serveru DHCP)

- Volbou **Auto (Automaticky)** bude automaticky nakonfigurováno **Start IP (Počáteční IP)**, **End IP (Koncová IP)**, **Subnet Mask (Maska podsítě)**, **Default Gateway (Výchozí brána)** a adresa **DNS Server (Server DNS)** ze serveru DHCP nebo volbou **Disable (Deaktivovat)** tuto funkci deaktivujete.

### Wireless Setup (Nastavení bezdrátové komunikace)

- Volbou **Enabled (Aktivováno)** nakonfigurujte **Region (Oblast)**, **SSID**, **SSID Broadcast (SSID vysílání)**, **Channel (Kanál)**, **Encryption (Šifrování)** a **Key (Klíč)**. Volbou **Disable (Deaktivovat)** deaktivujete bezdrátovou konfiguraci.

**SSID:** Maximální délka 32 znaků.

**Encryption (Šifrování):** Můžete **Disable (Deaktivovat)** klíč WPA nebo vybrat 64bitový nebo 128bitový v řetězci ASCII nebo HEX.

**Key (Klíč):** Je-li šifrování aktivováno, musíte nastavit hodnotu klíče podle režimu Encryption (Šifrování), který jste vybrali.

### **RADIUS Server Setup (Nastavení serveru RADIUS)**

- Nastavte údaje IP address (Adresa IP), Port a Key (Klíč).

### **GateKeeper (Server GateKeeper)**

- K dispozici jsou tři možnosti:

**All Pass (Povolit vše):** Umožňuje uživatelům přistupovat ke kancelářské síti prostřednictvím bezdrátového projektoru.

**All Block (Blokovat vše):** Blokuje uživatelům přístup ke kancelářské síti prostřednictvím bezdrátového projektoru.

**Internet Only (Pouze Internet):** Blokuje uživatele z kancelářské sítě, ale přesto zachovává možnost připojení k Internetu.

### **Set Security For SNMP (Nastavení zabezpečení SNMP)**

- Nastavte údaje Write Community (Komunita s oprávněním zápisu).

Klepnutím na tlačítko **Apply (Použít)** uložíte a použijete veškeré změny. Změny se projeví až po restartování projektoru.

## Projection Setup (Nastavení promítání)

Projection Setup	Resolution	WXGA (1280x800) ▾
	Login Code	<input type="radio"/> Disable <input checked="" type="radio"/> Random <input type="radio"/> Use the following code <input type="text"/>
Projector Setup	Model Name	S500wi
	Projector Name	D07987
	Location	<input type="text"/>
	Contact	<input type="text"/>

Apply Cancel

### Projection Setup (Nastavení promítání)

- **Resolution (Rozlišení):** Umožňuje vybrat rozlišení. K dispozici jsou následující možnosti: XGA (1024 x 768) a WXGA (1280 x 800).
- **Login Code (Přihlašovací heslo):** Vyberte způsob, jakým má projektor generovat přihlašovací heslo. K dispozici jsou tři možnosti:
  - **Disable (Deaktivovat):** Při přihlašování k systému není vyžadováno přihlašovací heslo.
  - **Random (Náhodně):** Výchozí je **Random (Náhodně)**. Přihlašovací heslo bude generováno náhodně.
  - **Use the following code (Použít následující heslo):** Zadejte čtyřčíselné heslo. Toto heslo bude použito pro přihlášení k systému.

### Projector Setup (Nastavení projektoru)

- Nakonfigurujte informace **Model Name (Název modelu)**, **Projector Name (Název projektoru)**, **Location (Umístění)** a **Contact (Kontakt)** (až 21 znaků pro každé pole).

Klepnutím na tlačítko **Apply (Použít)** uložíte a použijete veškeré změny. Změny se projeví až po restartování projektoru.

## Change Passwords (Změnit hesla)

The screenshot shows the Dell S500wi Admin interface. At the top, there is a blue header with the Dell logo and navigation links: "S500wi > Admin > Change Passwords" and "Home »". On the left, there is a blue sidebar menu with the following items: "System Status", "Network Setup", "Projection Setup", "Change Passwords" (highlighted), "Reset to Default", "Firmware Update", "Projector Control Panel", "Alert Setting", and "Reboot System" (with a red power icon). The main content area is white and contains the "Admin" section. It has a title "Admin" and two input fields: "Enter New Password" and "Confirm New Password". An "Apply" button is located to the right of the "Confirm New Password" field.

Na této stránce lze změnit heslo správce.

- **Enter New Password (Zadejte nové heslo):** Zadejte nové heslo.
- **Confirm New Password (Potvrzení nového hesla):** Znovu zadejte nové heslo a klepněte na **Apply (Použít)**.



**POZNÁMKA:** Pokud zapomenete heslo správce, kontaktujte společnost Dell.



## Reset to Default (Obnovit výchozí)

The screenshot shows the Dell S500wi Admin interface. At the top, the Dell logo is visible. Below it, the breadcrumb navigation reads "S500wi > Admin > Reset to Default". A "Home" link is in the top right corner. The left sidebar contains a list of menu items: System Status, Network Setup, Projection Setup, Change Passwords, Reset to Default (highlighted), Firmware Update, Projector Control Panel, Alert Setting, and Reboot System. The main content area displays a "Reset to Default" warning dialog. It features a yellow warning icon and the text: "Reset to Default. This will restore the Wireless/Network to factory default settings." At the bottom of the dialog is an "Apply" button.

Klepnutím na **Apply (Použit)** obnovíte výchozí tovární nastavení konfigurace bezdrátové/síťové komunikace.

## Firmware Update (Aktualizace firmwaru)

Stránka Firmware Update (Aktualizace firmwaru) slouží k aktualizování bezdrátového firmwaru projektoru.

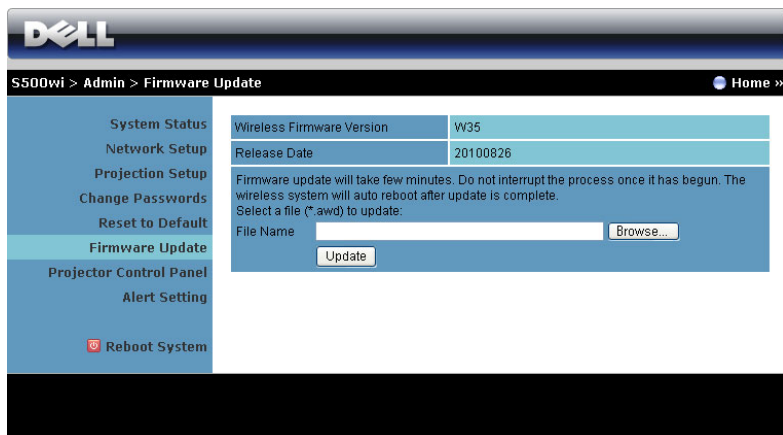

 **POZNÁMKA:** Po úspěšném dokončení upgradu firmwaru deaktivujte a aktivujte bezdrát/sí pomocí nabídky OSD, aby se restartovala síťová karta pro projektor.

Chcete-li spustit aktualizaci firmwaru, postupujte podle následujících kroků:

- 1 Stisknutím tlačítka **Browse (Procházet)** vyberte soubor pro aktualizaci.
- 2 Klepnutím na tlačítko **Update (Aktualizovat)** spustíte aktualizaci. Počkejte, dokud systém nezaktualizuje firmware ve vašem zařízení.

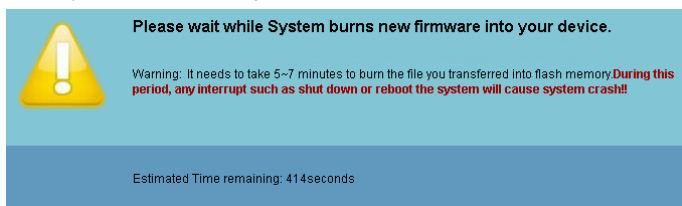

 **UPOZORNĚNÍ:** Nepřerušujte proces aktualizace, protože by to mohlo způsobit selhání systému!

- 3 Po dokončení aktualizace klepněte na tlačítko **OK**.

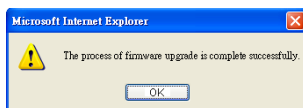

## Projector Control Panel (Ovládací panel projektoru)

**DELL**

S500wi > Admin > Projector Control Panel Home »

**System Status**  
Network Setup  
Projection Setup  
Change Passwords  
Reset to Default  
Firmware Update

**Projector Control Panel**

**Alert Setting**

**Projector Information**

Projector Status	On	<input type="button" value="Refresh"/>
Power Saving	120 min. ▾	<input type="button" value="Power ON"/> <input type="button" value="Power OFF"/>
Alert Status	Good	<input type="button" value="Clear"/>

**Image Control**

Projector Mode	Front Projection-Desktop ▾
Source Select	None ▾
Video Mode	Presentation Mode ▾
Blank Screen	<input type="radio"/> On <input checked="" type="radio"/> Off
Aspect Ratio	<input checked="" type="radio"/> Original <input type="radio"/> 4:3 <input type="radio"/> Wide
Brightness	50 (0-100) <input type="button" value="Set"/>
Contrast	50 (0-100) <input type="button" value="Set"/>
<input type="button" value="Auto Adjust"/>	

**Audio Control**

Audio Input	Audio-A ▾
Volume	10 (0-20) <input type="button" value="Set"/>
Speaker	<input checked="" type="radio"/> On <input type="radio"/> Off
<input type="button" value="Factory Reset"/>	

### Projector Information (Informace o projektoru)

- **Stav projektoru:** Existuje pět stavů: Lamp On (Lampa je zapnutá), Standby (Pohotovostní režim), Power Saving (Úsporný režim) a Cooling (Chlazení) a Warming up (Zahřívání). Klepnutím na tlačítko **Refresh (Aktualizovat)** obnovíte stav a nastavení ovládacího panelu.
- **Power Saving (Úsporný režim):** Položku Power Saving (Úsporný režim) lze nastavit na Off (Vypnuto), 30, 60, 90 nebo 120 minut. Více informací najdete v části "Power Saving (Úsporný režim)" na straně 68.
- **Alert Status (Stav upozornění):** K dispozici jsou tři stavy upozornění: Lamp warning (Varování lampy), Low lamp life (Končí životnost lampy) a Temperature warning (Varování teploty). Projektor se může zablokovat v ochranném režimu, je-li aktivováno některé varování. Chcete-li ukončit ochranný režim, klepnutím na tlačítko **Clear (Vymazat)** vymažete stav upozornění před zapnutím projektoru.

## Image Control (Nastavení zobrazení)

- **Projector Mode (Režim projektoru):** Umožňuje vybrat režim projektoru v závislosti na jeho umístění. K dispozici jsou čtyři režimy promítání: Rear Projection-Desktop (Zepředu – stolní provedení), Front Projection-Wall Mount (Zepředu – montáž na stěnu), Rear Projection-Desktop (Zezadu – stolní provedení) a Rear Projection-Wall Mount (Zezadu – montáž na stěnu).
- **Source Select (Výběr zdroje):** Nabídka Source Select (Výběr zdroje) umožňuje vybrat vstupní zdroj projektoru. Můžete vybrat VGA-A, VGA-B, S-Video, Composite Video (Kompozitní video), HDMI, Wireless Display (Bezdrátové zobrazení), USB Display (Zobrazení USB) nebo USB Viewer (Prohlížeč USB).
- **Video Mode (Režim videa):** Výběrem režimu optimalizujete zobrazený obraz podle toho, k čemu je projektor používán. Můžete zvolit:
  - **Presentation (Prezentace):** Optimální pro snímky prezentace.
  - **Bright (Jasný):** Maximální jas a kontrast.
  - **Movie (Film):** Pro sledování filmů a prohlížení fotografií.
  - **sRGB:** Poskytuje přesnější podání barev.
  - **Custom (Vlastní):** Upřednostňovaná nastavení uživatele.
- **Blank Screen (Prázdná obrazovka):** Můžete vybrat možnost On (Zapnuto) nebo Off (Vypnuto).
- **Aspect Ratio (Poměr stran):** Výběrem formátu umožňuje zvolit vzhled obrazu.
- **Brightness (Jas):** Výběrem hodnoty až upravte jas obrazu.
- **Contrast (Kontrast):** Výběrem hodnoty nastavte kontrast zobrazení.

Klepnutím na tlačítko **Auto Adjust (Upravit automaticky)** budou nastavení upravena automaticky.

## Audio Control (Ovládání zvuku)

- **Audio Input (Vstup zvuku):** Slouží k výběru vstupního zdroje. K dispozici jsou následující možnosti: Audio-A (Zvuk-A), Audio-B (Zvuk-B), HDMI, Wireless/LAN (Bezdrát/místní síť LAN) a Microphone (Mikrofon).
- **Volume (Hlasitost):** Vyberte hodnotu (0 - 20) hlasitosti zvuku.
- **Speaker (Reproduktor):** Výběrem možnosti **On (Zapnuto)** aktivujete funkci zvuku nebo výběrem možnosti **Off (Vypnuto)** deaktivujete nastavení zvuku.

Klepnutím na tlačítko **Factory Reset (Obnova výchozího nastavení)** obnovíte výchozí tovární nastavení.

## Alert Setting (Nastavení upozornění)

The screenshot shows the Dell S500wi Admin interface for Alert Setting. The page is titled 'Alert Setting' and includes a navigation bar with 'S500wi > Admin > Alert Setting' and a 'Home' button. The left sidebar contains a menu with options: System Status, Network Setup, Projection Setup, Change Passwords, Reset to Default, Firmware Update, Projector Control Panel, Alert Setting, and Reboot System. The main content area is divided into three sections: 'E-Mail Alert' with 'Enable' and 'Disable' radio buttons and an 'E-Mail Alert Test' button; 'SMTP Setting' with fields for 'Out going SMTP Server', 'Username', and 'Password'; and 'Alert Condition' with checkboxes for 'Lamp warning', 'Low lamp life', and 'Temperature warning'. A 'Save' button is at the bottom of the form.

### E-mail Alert (Upozornění e-mailem)

- E-mail Alert (Upozornění e-mailem): Můžete nastavit, zda chcete být upozorňováni e-mailem (Enable (Aktivovat)) či nikoli (Disable (Deaktivovat)).
- To (Komu)/Cc (Kopie)/From (Od): Můžete zadat e-mailovou adresu odesílatele (From (Od)) a příjemců (To (Komu)/Cc (Kopie)) pro přijímání upozornění v případě neobvyklé situace nebo varování.
- Subject (Předmět): Můžete zadat předmět e-mailu.

Klepnutím na tlačítko **E-mail Alert Test (Test upozornění e-mailem)** provedete test nastavení upozornění e-mailem.

### SMTP Setting (Nastavení SMTP)

- **Out going SMTP server (Odchozí SMTP server)**, **User name (Uživatelské jméno)**, a **Password (Heslo)** vám poskytne správce vaší sítě nebo MIS.

### Alert Condition (Podmínka upozornění)

- Můžete vybrat neobvyklé situace nebo varování, na která chcete být upozorňováni e-mailem. V případě splnění podmínek pro upozornění bude odeslán e-mail příjemcům (To (Komu)/Cc (Kopie)).

Klepnutím na tlačítko **Save (Uložit)** uložíte nastavení.



**POZNÁMKA:** E-mailové upozornění funguje se standardním SMTP serverem prostřednictvím výchozího portu 25. Nepodporuje šifrování a ověřování (SSL nebo TLS).

## Reboot System (Restartovat systém)

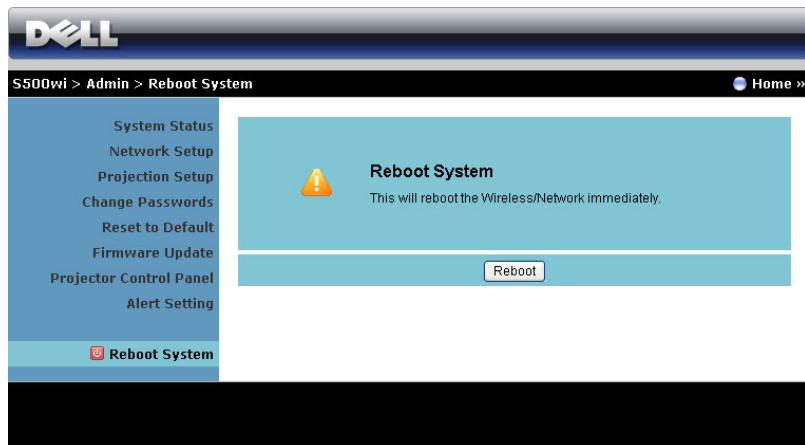

Klepnutím na **Reboot (Restartovat)** restartujete systém.

## Crestron



Pro funkci Crestron.

## Časté dotazy:

---

Chtěl bych vzdáleně přistupovat k projektoru prostřednictvím Internetu. Jaké je nejlepší nastavení pro prohlížeč?

Chcete-li použít nejlepší nastavení pro prohlížeč, postupujte podle následujících kroků:

- 1 Otevřete **Control Panel (Ovládací panely)**  
→ **Internet Options (Možnosti Internetu)**  
→ karta **General (Obecné)** → **Temporary Internet Files (Dočasně soubory Internetu)**  
→ **Settings (Nastavení)** → a vyberte **Every visit to the pages (Při každé návštěvě stránek)**.
- 2 Některé brány firewall nebo antivirové programy mohou blokovat aplikaci HTTP. Pokud možno vypněte bránu firewall nebo antivirové programy.

Chtěl bych vzdáleně přistupovat k projektoru prostřednictvím Internetu. Jaká čísla portů pro naslouchání socketům mám otevřít v bráně firewall?

Tento projektor používá následující porty pro naslouchání socketům TCP/IP.

UDP/TCP	Port Číslo	Popis
TCP	80	Webová konfigurace (HTTP)
UDP/TCP	25	SMTP: používáno pro směrování e-mailů mezi poštovními servery
UDP/TCP	161	SNMP: Simple Network Management Protocol
UDP	9131	AMX: slouží pro vyhledávání AMX

Proč nemohu přistupovat k projektoru prostřednictvím Internetu?

- 1 Zkontrolujte, zda je váš stolní počítač/notebook připojen k Internetu.
- 2 Obratě se na vašeho MIS nebo správce sítě a zjistěte, zda se váš stolní počítač/notebook nachází ve stejné podsíti.

---

---

Proč nemohu přistupovat k serveru SMTP?

- 1** Obrat' se na vašeho MIS nebo správce sítě a zjistěte, zda je funkce serveru SMTP pro projektor otevřená a zda je adresa IP přiřazená projektoru povolena pro přístup k serveru SMTP. Číslo portu SMTP projektoru pro naslouchání paketům je 25 a nelze jej změnit.
- 2** Zkontrolujte, zda je správně nastaven odchozí SMTP server, uživatelské jméno a heslo.
- 3** Některé SMTP servery budou kontrolovat, zda e-mailová adresa „Od“ odpovídá údajům „Uživatelské jméno“ a „Heslo“. Například používáte test@dell.com jako e-mailovou adresu v poli „Od“. V tomto případě musíte rovněž používat informace účtu test@dell.com jako uživatelské jméno a heslo pro přihlašování k serveru SMTP.

---

Proč nelze přijmout testovací e-mail s upozorněním, ačkoli projektor ukazuje, že testovací e-mail s upozorněním byl již odeslán?

Na základě omezení serveru SMTP byl e-mail s upozorněním pravděpodobně identifikován jako nevyžádaná pošta. Požádejte vašeho MIS nebo správce sítě o nastavení serveru SMTP.

---



## Konfigurace brány firewall a časté dotazy

Otázka: Proč nemohu přistupovat na stránku Web Management (Webová správa)?

Odpověď: Konfigurace brány firewall ve vašem počítači vám může zabránovat v přístupu na webovou stránku Web Management (Webová správa).  
Zkontrolujte následující konfigurační nastavení:

Ochrana bránou firewall	Konfigurace
McAfee Security Center	<ol style="list-style-type: none"><li>1 Spustíte McAfee Security Center (<b>Start &gt; All Programs (Všechny programy) &gt; McAfee &gt; McAfee Security Center (Centrum zabezpečení McAfee)</b>).</li><li>2 Na kartě <b>personal firewall plus (osobní brána firewall plus)</b> klepněte na <b>View the Internet Applications List (Zobrazit seznam internetových aplikací)</b>.</li><li>3 Vyhledejte a vyberte ze seznamu položku <b>Dell S500 or S500wi Projector (Projektor Dell S500 nebo S500wi)</b>.</li><li>4 Klepněte pravým tlačítkem myši na sloupec <b>Permissions (Oprávnění)</b>.</li><li>5 Vyberte <b>Allow Full Access (Povolit plný přístup)</b> z místní nabídky.</li></ol>
Norton AntiVirus	<ol style="list-style-type: none"><li>1 Otevřete Norton AntiVirus (<b>Start &gt; All Programs (Všechny programy) &gt; Norton AntiVirus &gt; Norton AntiVirus</b>).</li><li>2 Klepněte na nabídku <b>Options (Možnosti)</b> a potom vyberte <b>Norton AntiVirus</b>.</li><li>3 Na stránce <b>Status (Stav)</b> vyberte <b>Internet Worm Protection (Ochrana před internetovými červy)</b>.</li><li>4 Vyhledejte a vyberte ze seznamu programů položku <b>Dell S500 or S500wi Projector (Projektor Dell S500 nebo S500wi)</b>.</li><li>5 Klepněte pravým tlačítkem myši na sloupec <b>Internet Access (Internetový přístup)</b>.</li><li>6 V místní nabídce vyberte možnost <b>Permit All (Povolit vše)</b>.</li><li>7 Klepněte na <b>OK</b>.</li></ol>
Sygate Personal Firewall	<ol style="list-style-type: none"><li>1 Otevřete Sygate Personal Firewall (<b>Start &gt; All Programs (Všechny programy) &gt; Sygate &gt; Sygate Personal Firewall</b>).</li><li>2 V seznamu <b>Running Applications (Spuštěné aplikace)</b> vyhledejte a klepněte pravým tlačítkem myši na <b>Dell S500 or S500wi Projector (Projektor Dell S500 nebo S500wi)</b>.</li><li>3 V místní nabídce vyberte možnost <b>Allow (Povolit)</b>.</li></ol>

Ochrana bránou firewall	Konfigurace
Brána firewall systému Windows	<ol style="list-style-type: none"> <li>1 Otevřete bránu firewall systému Windows ((<b>Start &gt; All Programs (Všechny programy) &gt; Control Panel (Ovládací panely)</b>). Poklepejte na <b>Windows Firewall (Brána firewall systému Windows)</b>.</li> <li>2 Na kartě <b>General (Obecné)</b> zrušte zaškrtnutí <b>Don't allow exceptions (Nepovolovat výjimky)</b>.</li> <li>3 Na kartě <b>Exceptions (Výjimky)</b> klepněte na tlačítko <b>Add Program... (Přidat program...)</b>.</li> <li>4 Vyhledejte a vyberte ze seznamu programů položku <b>Dell S500 or S500wi Projector (Projektor Dell S500 nebo S500wi)</b> a potom klepněte na tlačítko <b>OK</b>.</li> <li>5 Klepnutím na <b>OK</b> potvrďte nastavení výjimek.</li> </ol>
Zone Alarm	<ol style="list-style-type: none"> <li>1 Otevřete Zone Alarm Firewall (<b>Start &gt; All Programs (Všechny programy) &gt; Zone Labs &gt; Zone Labs Center</b>).</li> <li>2 Na stránce <b>Program Control (Ovládání programu)</b> vyhledejte a vyberte ze seznamu položku <b>Dell S500 or S500wi Projector (Projektor Dell S500 nebo S500wi)</b>.</li> <li>3 Klepněte pravým tlačítkem myši na sloupec <b>Access-Trusted (Přístup-důvěryhodný)</b>.</li> <li>4 V místní nabídce vyberte možnost <b>Allow (Povolit)</b>.</li> <li>5 Klepněte pravým tlačítkem myši a vyberte <b>Allow (Povolit)</b> pro sloupec <b>Access-Internet (Přístup-Internet), Server-Trusted (Server-důvěryhodný)</b> a <b>Server-Internet</b>.</li> </ol>

# Make Application Token (Vytvořit aplikační token)

Aplikační okno umožňuje promítat z připojeného USB tokenu.

- 1 V aplikačním softwaru klepněte na  > **Make Application Token (Vytvořit aplikační token)**.
- 2 Zobrazí se následující obrazovka. Klepněte na tlačítko **Next (Další)**.



- 3 Připojte jednotku flash do některého z portů USB počítače. Vyberte jednotku ze seznamu a potom klepněte na **Next (Další)**.

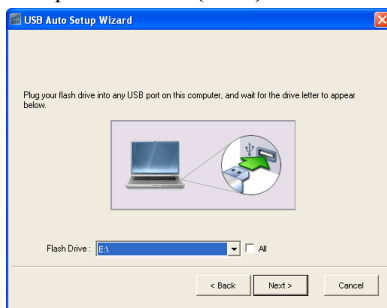

- 4 Klepnutím na **Finish (Dokončit)** ukončete průvodce.

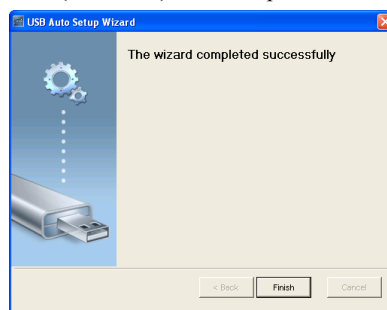

# Odstraňování problémů s projektořem

Máte-li problémy s projektořem, přečtěte si následující rady k odstraňování závad. Jestliže problém přetrvává, kontaktujte společnost Dell™ (viz Kontaktní informace společnosti Dell™ strana 125).



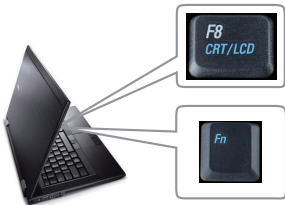

## Problém

Na projekční ploše se neobjeví žádný obraz



## Možné řešení

- Zkontrolujte, zda jste vybrali správný vstupní zdroj v nabídce INPUT SOURCE (ZDROJ VSTUPU).
- Ujistěte se, že je zapnut externí video port. Používáte-li přenosný počítač Dell™ typu laptop, stiskněte **Fn** **F8** (Fn+F8). V případě jiného počítače si přečtěte příslušnou dokumentaci. Pokud obrázky nejsou zobrazeny správně, zaktualizujte ovladač grafiky počítače. V případě počítačů Dell viz [support.dell.com](http://support.dell.com).
- Ujistěte se, že všechny kabely jsou dobře zapojené. Viz "Zapojení projektoru" na straně 12.
- Zkontrolujte, zda nejsou kontakty v konektorech ohnuté nebo poškozené.
- Zkontrolujte, zda je správně nainstalována projekční lampa (viz část "Výměna lampy" na straně 116).
- Použijte **Test Pattern (Testovací vzor)** v části **Projector Settings (Nastavení projektoru)** v nabídce **Advanced Settings (Upřesnit nastavení)**. Ujistěte se, že barvy vzoru testovacího obrazce jsou správné.

<b>Problém (pokračování)</b>	<b>Možné řešení (pokračování)</b>
<p>Částečný, rolující nebo špatně zobrazený obraz</p>	<p><b>1</b> Stiskněte tlačítko <b>Auto Adjust (Automatická úprava)</b> na dálkovém ovladači nebo na ovládacím panelu.</p> <p><b>2</b> Používáte-li přenosný počítač Dell™, nastavte rozlišení počítače na WXGA (1280 x 800):</p> <ul style="list-style-type: none"> <li><b>a</b> Pravým tlačítkem myši klepněte na prázdnou část plochy Microsoft® Windows®, klepněte na položku <b>Properties (Vlastnosti)</b> a potom vyberte kartu <b>Settings (Nastavení)</b>.</li> <li><b>b</b> Zkontrolujte, zda nastavení pro externí port monitoru je 1280 x 800 obrazových bodů.</li> <li><b>c</b> Stiskněte tlačítko   (Fn+F8).</li> </ul> <p>Budete-li mít se změnou rozlišení monitoru problémy nebo váš monitor zamrzne, restartujte všechna zařízení včetně projektoru.</p> <p>Nepoužíváte-li přenosný počítač Dell™, nahlédněte do dokumentace. Pokud obrázky nejsou zobrazeny správně, zaktualizujte ovladač grafiky počítače. Počítač Dell viz <a href="http://support.dell.com">support.dell.com</a>.</p>
<p>Vaše prezentace se na projekční ploše nezobrazuje</p>	<p>Používáte-li přenosný počítač, stiskněte tlačítko   (Fn+F8).</p>
<p>Obraz bliká nebo není stabilní</p>	<p>Nastavte stabilizaci v části <b>Display Settings (Nastavení zobrazení) v nabídce Advanced Settings (Upřesnit nastavení)</b> v nabídce OSD (pouze v režimu PC).</p>
<p>V obraze se objevuje vodorovný blikající pruh</p>	<p>Nastavte frekvenci v části <b>Display Settings (Nastavení zobrazení) v nabídce Advanced Settings (Upřesnit nastavení)</b> v nabídce OSD (pouze v režimu PC).</p>
<p>Nesprávná barva obrazu</p>	<ul style="list-style-type: none"> <li>• Pokud zobrazovací zařízení přijme špatný výstup signálu z grafické karty, nastavte typ signálu na <b>RGB</b> v části <b>Image Settings (Nastavení obrazu) na kartě Advanced Settings (Upřesnit nastavení)</b> v nabídce OSD.</li> <li>• Použijte <b>Test Pattern (Testovací vzor)</b> v části <b>Projector Settings (Nastavení projektoru) v nabídce Advanced Settings (Upřesnit nastavení)</b>. Ujistěte se, že barvy vzoru testovacího obrazce jsou správné.</li> </ul>

<b>Problém (pokračování)</b>	<b>Možné řešení (pokračování)</b>
Obraz je rozostřený	<p><b>1</b> Upravte obraz zaostřovacím kroužkem na objektivu.</p> <p><b>2</b> Ujistěte se, že projekční plátno leží v požadované vzdálenosti od projektoru (1,60 stop [0,489 m] až 2,15 stop [0,655 m] ± 0,02 stop [0,6 mm]).</p>
Obraz je roztažený, pokud je zobrazován formát 16:9 DVD	<p>Tento projektor automaticky rozpoznává formát vstupního signálu. Udrží poměr stran promítaného obrazu podle formátu vstupního signálu s původním nastavením.</p> <p>Pokud je promítaný obraz stále roztažený, upravte poměr stran v části <b>Display Settings (Nastavení zobrazení) v nabídce Advanced Settings (Upřesnit nastavení)</b> v nabídce OSD.</p>
Obraz je převrácený	<p>Vyberte možnost <b>Projector Settings (Nastavení projektoru) v nabídce Advanced Settings (Upřesnit nastavení)</b> v nabídce OSD a nastavte režim projektoru.</p>
Lampa je spálená nebo praská	<p>Když lampa dosáhne konce své životnosti, může se spálit a může se ozvat hlasité prasknutí. V takovém případě nelze projektor zapnout. Při výměně lampy postupujte podle pokynů v části "Výměna lampy" na straně 116.</p>
Indikátor LAMP (LAMP A) svítí oranžově	<p>V případě, že indikátor <b>LAMP (LAMP A)</b> bez přerušení svítí oranžově, vyměňte lampu.</p>
Indikátor LAMP (LAMP A) bliká oranžově	<p>Pokud indikátor <b>LAMP (LAMP A)</b> bliká oranžově, pravděpodobně došlo k přerušení připojení modulu lampy. Zkontrolujte modul lampy a ujistěte se, zda je správně nainstalován.</p> <p>Když indikátory <b>LAMP (LAMP A)</b> a <b>Napájení</b> oranžově blikají, znamená to, že ovladač lampy selhal a projektor se automaticky vypne.</p> <p>Když indikátory <b>LAMP (LAMP A)</b> a <b>TEMP (TEPLOT A)</b> blikají oranžově a indikátor <b>Napájení</b> svítí modře, znamená to, že barevný disk nefunguje a projektor se automaticky vypne.</p> <p>Chcete-li ukončit ochranný režim, stiskněte a podržte tlačítko <b>NAPÁJENÍ</b> po dobu 10 sekund.</p>

<b>Problém (pokračování)</b>	<b>Možné řešení (pokračování)</b>
Indikátor <b>TEMP (TEPLOTA)</b> bez přerušení svítí oranžově	Projektor je přehřátý. Displej se automaticky vypne. Po vychladnutí projektoru zkuste opět displej zapnout. Jestliže problém přetrvává, kontaktujte společnost Dell™.
Indikátor <b>TEMP (TEPLOTA)</b> bliká oranžově	Pokud selže ventilátor projektoru, projektor se automaticky vypne. Zkuste vymazat režim projektoru stisknutím a podržením tlačítka <b>Napájení</b> po dobu 10 sekund. Počkejte přibližně 5 minut a zkuste napájení znovu zapnout. Jestliže problém přetrvává, kontaktujte společnost Dell™.
Na obrazovce se nezobrazí OSD	Stisknutím a podržením tlačítka Menu (Nabídka) na panelu po dobu 15 sekund odemkněte nabídku OSD. Zkontrolujte položku <b>Menu Lock (Zámek nabídky)</b> na strana 65.
Dálkový ovladač dobře nefunguje nebo funguje v příliš krátkém rozsahu	Baterie je pravděpodobně vybitá. Zkontrolujte, zda laserový paprsek vysílaný z dálkového ovladače není příliš ztlumený. Pokud ano, použijte dvě nové baterie AAA.

# Odstraňování závad interaktivního pera

<b>Problém (pokračování)</b>	<b>Možné řešení (pokračování)</b>
Nelze použít pero nebo nelze připojit pero	<ul style="list-style-type: none"><li>• Zkontrolujte, zda je vstupní zdroj PC (zdroj VGA, HDMI, bezdrát a místní síť LAN)</li><li>• Zkontrolujte, zda je zapnutá funkce Interactive. (Menu (Nabídka) -&gt; Advanced Settings (Upřesnit nastavení) -&gt; Interactive Settings (Interaktivní nastavení) -&gt; Interactive)</li><li>• Zkontrolujte, zda je možnost Connection (Připojení) nastavena správně. (Menu (Nabídka) -&gt; Advanced Settings (Upřesnit nastavení) -&gt; Interactive Settings (Interaktivní nastavení) -&gt; Connection (Připojení))</li><li>• Používáte-li připojení k bezdrátové síti nebo připojení k místní síti LAN a pero nefunguje, zkontrolujte, zda je funkce Wireless (Bezdrát) a Network (Síť) nastavena na On (Zapnuto).<ol style="list-style-type: none"><li>1 Menu (Nabídka) -&gt; Advanced Settings (Upřesnit nastavení) -&gt; Wireless/Network Settings (Nastavení bezdrátu/sítě) -&gt; Network (Síť)</li><li>2 Menu (Nabídka) -&gt; Advanced Settings (Upřesnit nastavení) -&gt; Wireless/Network Settings (Nastavení bezdrátu/sítě) -&gt; Wireless Settings (Nastavení bezdrátu)</li></ol></li><li>• Při používání připojení k bezdrátové síti nebo k místní síti LAN zkontrolujte, zda je připojen aplikační software Dell Wireless. (Podporuje pouze výstup režimu celé obrazovky).</li><li>• Zkontrolujte, zda fotosnímač míří na promítací plochu.</li><li>• Stisknutím libovolného tlačítka probudíte (vyjma tlačítka Nib (Hrot pera)).</li></ul>
Indikátor LED nefunguje.	Zkontrolujte, zda baterie není vybitá.
Jantarový indikátor LED svítí	Nízký stav baterie, nabíjení baterie interaktivního pera.
Zelený indikátor LED svítí, ale kurzor se nepohybuje a na promítací ploše projektoru je zobrazeno „USB connection is not detected (Nebylo rozpoznáno připojení USB)“.	Zkontrolujte, zda je připojeno rozhraní mini USB.



Nelze vybrat Interactive	Zkontrolujte, zda je vstupní zdroj PC (zdroj VGA, HDMI, bezdrát a místní síť LAN)
Nelze použít pero ve zdroji 3D.	<b>a</b> Zdroj 3D není podporován. <b>b</b> Není podporován výstupní signál 120 Hz.
Pero nelze používat ve zdroji kompozitního videa nebo S-Video.	Zdroj kompozitního videa nebo S-Video není podporován.
Nelze použít hrot pera	Pokud je hrot opotřeбенý, nahraďte jej novým hrotem.
Lze používat funkci Wireless USB (Bezdrátové USB) při používání zobrazení USB?	Funkce Wireless USB (Bezdrátové USB) není podporována.

# Vodící signály

Stav projektoru	Popis	Ovládací tlačítka	Indikátor	
		Napájení	TEMP (TEPLOTA) (Oranžová)	LAMP (LAMPA) (Oranžová)
Pohotovostní režim	Projektor se nachází v pohotovostním režimu. Je připraven na spuštění.	MODRÁ Bliká	NESVÍTÍ	NESVÍTÍ
Režim zahřívání	Projektor se během určité doby zahřeje a zapne.	MODRÁ	NESVÍTÍ	NESVÍTÍ
Lampa je zapnutá	Projektor se nachází v normálním režimu a je připraven zobrazit obraz. <input checked="" type="checkbox"/> <b>Poznámka:</b> Nabídka OSD není otevřená.	MODRÁ	NESVÍTÍ	NESVÍTÍ
Režim chlazení	Projektor se chladí před vypnutím.	MODRÁ	NESVÍTÍ	NESVÍTÍ
Chlazení před režimem snížené spotřeby	Před přepnutím do režimu snížené spotřeby se projektor 60 sekund chladí.	ORANŽOVÁ	NESVÍTÍ	NESVÍTÍ
Projektor je přehřátý	Větrací otvory jsou pravděpodobně ucpané nebo se okolní teplota pohybuje nad 35°C. Projektor se automaticky vypne. Zkontrolujte, zda nejsou větrací otvory zablokované a zda se okolní teplota nachází v provozním rozsahu. Jestliže problém přetrvává, kontaktujte společnost Dell.	NESVÍTÍ	ORANŽOVÁ	NESVÍTÍ
Ovladač lampy přehřátý	Ovladač lampy je přehřátý. Větrací otvory jsou pravděpodobně ucpané. Projektor se automaticky vypne. Po vychladnutí projektoru zkuste opět displej zapnout. Jestliže problém přetrvává, kontaktujte společnost Dell.	ORANŽOVÁ	ORANŽOVÁ	NESVÍTÍ
Závada ventilátoru	Došlo k závadě jednoho z ventilátorů. Projektor se automaticky vypne. Jestliže problém přetrvává, kontaktujte společnost Dell.	NESVÍTÍ	ORANŽOVÁ Bliká	NESVÍTÍ
Selhání ovladače lampy	Došlo k selhání ovladače lampy. Projektor se automaticky vypne. Odpojte napájecí kabel a po třech minutách zapněte znovu displej. Jestliže problém přetrvává, kontaktujte společnost Dell.	ORANŽOVÁ Bliká	NESVÍTÍ	ORANŽOVÁ Bliká
Selhání barevného disku	Barevný disk nelze spustit. Došlo k chybě projektoru a projektor se automaticky vypíná. Odpojte napájecí kabel a po třech minutách znovu zapněte projektor. Jestliže problém přetrvává, kontaktujte společnost Dell.	MODRÁ	ORANŽOVÁ Bliká	ORANŽOVÁ Bliká
Závada lampy	Došlo k závadě lampy. Vyměňte lampu.	NESVÍTÍ	NESVÍTÍ	ORANŽOVÁ
Závada – napájení stejnosměrným proudem (+12V)	Napájení bylo přerušeno. Projektor se automaticky vypne. Odpojte napájecí kabel a po třech minutách znovu zapněte projektor. Jestliže problém přetrvává, kontaktujte společnost Dell.	ORANŽOVÁ Bliká	ORANŽOVÁ	ORANŽOVÁ
Připojení modulu lampy selhalo	Pravděpodobně došlo k přerušení připojení modulu lampy. Zkontrolujte modul lampy a ujistěte se, zda je správně nainstalován. Jestliže problém přetrvává, kontaktujte společnost Dell.	NESVÍTÍ	NESVÍTÍ	ORANŽOVÁ Bliká

# Vodící signály LED interaktivního pera

Stav PERA	Popis	Indikátor		Kontrola toku a položek / krát
		Zelená barva	Jantarová barva	
Normální režim 1	Pero směřuje k promítací ploše se spojením.	SVÍTÍ	NESVÍTÍ	
Normální režim 2	Pero nesměřuje k promítací ploše, ale se spojením.	Bliká 0,02 s SVÍTÍ /1 s NESVÍTÍ	NESVÍTÍ	Po 3 minutách přejde do režimu spánku
Hledání režimu otevřené sítě	Když pero vyhledává otevřenou síť (zelený indikátor LED bliká dvakrát každé 2 s.). Stisknutím a podržením hrotu a funkčního tlačítka po dobu 5 sekund pero přepne na tento režim.	Bliká 0,1 s SVÍTÍ /0,1 s NESVÍTÍ a 0,1 s SVÍTÍ /1,7 s NESVÍTÍ	NESVÍTÍ	Pokud se pero nespáruje úspěšně s projektorem, po 3 minutách pero vstoupí do režimu spánku
Hledání režimu pevné sítě	Když pero vyhledává pevnou síť.	Bliká 0,3 s SVÍTÍ /0,3 s NESVÍTÍ	NESVÍTÍ	Pokud se pero nespáruje úspěšně s projektorem, po 3 minutách pero vstoupí do režimu spánku
Režim párování	Po stisknutí a podržení funkčního tlačítka po dobu 5 s bude zelený indikátor LED blikat 1krát každou 0,15 s (pokračuje 10 sekund).	Bliká 0,15 s SVÍTÍ /0,15 s NESVÍTÍ	NESVÍTÍ	Pokud se pero úspěšně spáruje s projektorem, pero vstoupí do režimu úspěšného párování. Pokud se pero nespáruje úspěšně s projektorem, po 10 minutách pero vstoupí do režimu neúspěšného párování.
Režim úspěšného párování	Když se pero úspěšně spáruje s projektorem po režimu párování (zelený a oranžový indikátor LED střídavě blikají po dobu 3 sekund).	Bliká 0,3 s SVÍTÍ /0,3 s NESVÍTÍ	Bliká 0,3 s NESVÍTÍ /0,3 s SVÍTÍ	Po vstupu do režimu párování došlo k úspěšnému spárování během 10 sekund
Režim neúspěšného párování	Když se pero nespáruje úspěšně s projektorem po režimu párování (zelený a oranžový indikátor LED blikají současně po dobu 3 sekund).	Bliká 0,3 s SVÍTÍ /0,3 s NESVÍTÍ	Bliká 0,3 s SVÍTÍ /0,3 s NESVÍTÍ	Po vstupu do režimu párování nedošlo k úspěšnému spárování po 10 sekundách
Režim spánku	Přejde do režimu spánku pro řízení spotřeby.	SVÍTÍ 3 s.	SVÍTÍ 3 s.	1. Pero nesměřuje k promítací ploše, ale se spojením: po 3 minutách přejde do režimu spánku. 2. Po vyhledávání kanálu AP 3 cykly bez spojení přejde do režimu spánku.
Nizký stav baterie	Nizký stav baterie pera. Baterie se vybité za dvě hodiny.	NESVÍTÍ	Bliká 1 s SVÍTÍ /1 s NESVÍTÍ	MSP430 zkontroluje kapacitu baterie při normálním provozu. Tento signál výstražného indikátoru LED se zobrazí, pokud je kapacita baterie nízká.
Baterie je vybitá a nelze spustit PB	Fotosnímač a modul RF nemohou správně fungovat. Pero nemůže fungovat normálně.	NESVÍTÍ	SVÍTÍ	Baterie pera je vybitá. Napájení funguje pouze pro MSP430. Výstražný indikátor LED se zobrazí 1 minutu pro úsporu energie a potom přejde do režimu spánku. Pero nelze v tomto stavu používat.
Nabíjení v případě nízkého stavu baterie	Pero vloženo do nabíječky nebo připojeno kabelem USB k počítači typu laptop	Není k dispozici	SVÍTÍ	
Nabíjení v případě plného stavu baterie	Pero vloženo do nabíječky nebo připojeno kabelem USB k počítači typu laptop	Není k dispozici	NESVÍTÍ	

# Výměna lampy

**△ UPOZORNĚNÍ:** Než začnete provádět jakýkoli postup v tomto oddílu, zajistěte splnění bezpečnostních pokynů na straně strana 10.

Vyměňte lampu, jakmile se na obrazovce objeví zpráva „Lamp is approaching the end of its useful life in the operation. (Blíží se konec provozní životnosti lampy.) Replacement suggested! [www.dell.com/lamps](http://www.dell.com/lamps)“ (Blíží se konec životnosti lampy v plném provozu. Doporučujeme lampu vyměnit). Jestliže problém přetrvává i po výměně lampy, kontaktujte společnost Dell™. Další informace viz Kontaktování společnosti Dell™ na straně 125.

**△ UPOZORNĚNÍ:** Aby byl zajištěn bezpečný a optimální provoz projektoru, používejte originální lampu.

**△ UPOZORNĚNÍ:** Používáním se lampa silně zahřívá. Nepokoušejte se vyměnit lampu, pokud jste nenechali projektor po použití vychladnout po dobu alespoň 30 minut.

**△ UPOZORNĚNÍ:** Nikdy se nedotýkejte žárovky ani skleněné části lampy. Lampy projektorů jsou velmi křehké a při doteku se mohou roztříštit. Rozbité střepy jsou ostré a mohou způsobit zranění.

**△ UPOZORNĚNÍ:** Dojde-li k roztříštění lampy, odstraňte z projektoru všechny prasklé kusy a zlikvidujte nebo recyklujte v souladu se státními, místními a federálními zákony. Další informace viz [www.dell.com/hg](http://www.dell.com/hg).

- 1 Vypněte projektor a odpojte kabel síťového napájení.
- 2 Ponechte projektor vychladnout po dobu minimálně 30 minut.
- 3 Uvolněte jeden šroub, který drží kryt lampy a sejměte kryt.
- 4 Uvolněte jeden šroub, který drží lampu.
- 5 Uchopte lampu za kovovou úchytku a vyjměte ji.

**🔧 POZNÁMKA:** Společnost Dell™ může požadovat, aby lampy vyměněné v záruce byly vráceny. V opačném případě si u místního závodu na zpracování odpadu zjistěte nejbližší sběrné místo.

- 6 Namontujte novou lampu.
- 7 Utáhněte dva šrouby, které drží lampu.
- 8 Nasad'te kryt lampy a utáhněte šroub.



9 Vyberte možnost „Yes“ (Ano) u položky **Lamp Reset (Reset lampy)** v části **Power Settings (Nastavení napájení) v nabídce Advanced Setting (Upřesnit nastavení)** v nabídce OSD (viz Power Settings (Nastavení napájení) v nabídce Advanced Setting (Upřesnit nastavení) na strana 67). Při instalaci nového modulu lampy projektor automaticky rozpozná a vynuluje provozní hodiny lampy.



**UPOZORNĚNÍ: Likvidace lampy (pouze pro USA)**

 **LAMPA (LAMPY) UVNITŘ VÝROBKU OBSAHUJÍ RTUŤ A MUSÍ SE RECYKLOVAT NEBO LIKVIDOVAT PODLE MÍSTNÍCH, STÁTNÍCH NEBO FEDERÁLNÍCH ZÁKONŮ. VÍCE INFORMACÍ NAJDETE NA ADRESE [WWW.DELL.COM/HG](http://WWW.DELL.COM/HG), NEBO KONTAKTUJTE ELECTRONIC INDUSTRIES ALLIANCE NA ADRESE [WWW.EIAE.ORG](http://WWW.EIAE.ORG). INFORMACE O LIKVIDACI LAMPY NAJDETE NA STRÁNKÁCH [WWW.LAMPRECYCLE.ORG](http://WWW.LAMPRECYCLE.ORG).**

## Technické údaje

světelná technologie	0,65" WXGA S450 DMD, DarkChip3™
Jas	3200 ANSI lumenů (max.)
Kontrastní poměr	Plný poměr kontrastu 2300:1 typicky (max./min.)
Rovnoměrnost osvětlení plochy obrazu	Typicky 80% (japonská norma JBMA)
Počet pixelů	1280 x 800 (WXGA)
Množství zobrazitelných barev	1,07 miliard barev
Rychlost barevného disku	2 X 1 X pro zobrazení 3D
Objektiv	Clona: F/ 2,71 Efektivní ohnisková vzdálenost = 4,415 mm při velikosti obrazu 87,2 Objektiv Poměr vzdálenosti a šířky = 0,3 širokoúhlý a teleobjektiv
Velikost promítaného obrazu	77 ~ 100 palců (diagonálně)
Projekční vzdálenost	1,60 ~ 2,15 ± 0,02 stop (0,489 m ~ 0,655 m ± 6 mm))
Video kompatibilita	Kompozitní video / S-Video: NTSC (J, M, 4,43), PAL (B, D, G, H, I, M, N, Nc, 60), SECAM (B, D, G, K, K1, L) Komponentní video prostřednictvím VGA & HDMI: 1080i/p, 720p, 576i/p, 480i/p
Napájení	Univerzální střídavý 100 - 240 50 - 60 Hz se vstupem PFC
Příkon	Normální režim: 345 W ± 10 % při 110 V (Zapnutá síť) Ekonomický režim: 320 W ± 10 % při 110 V (zapnutý režim Network (Síť)) Úsporný režim: <10 W (Zapnutý režim Wireless and Network (Bezdrát a síť)) Pohotovostní režim: < 0,5 W (vypnutý režim Network (Síť) a vypnutý výstup VGA_OUT a vypnutý režim Wireless (Bezdrát))

Zvuk	2 reproduktory x 5 wattů RMS
Hlučnost	34 dB(A) v normálním režimu, 31 dB(A) v úsporném režimu
Hmotnost projektoru	15,6 lb (7,08 kg) ± 0,05 lb
Hmotnost pera	0,13 lb (60 g) (s baterií Li-ion)
Rozměry projektoru (Š x V x H)	12,9 x 7,5 x 16,6 palců (326,8 x 191 x 40,5 mm)

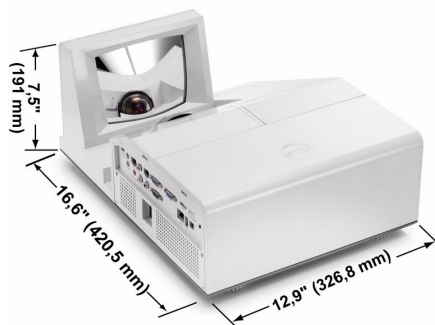

Rozměry interaktivního pera (Š x V x H)	0,88 x 0,94 x 6,66 palců (22,46 x 23,79 x 169,17 mm)
Pouze pro S500wi	

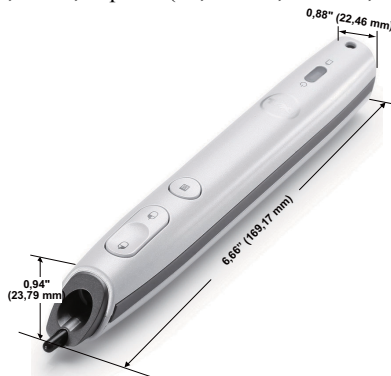

Pracovní prostředí	Provozní teplota: 5°C - 35°C (41°F- 95°F)
	Vlhkost: 80% maximum
	Teplota skladování: 0°C až 60°C (32°F až 140°F)
	Vlhkost: 90 % maximum
	Přepravní teplota: -20°C až 60°C (-4°F až 140°F)
	Vlhkost: 90 % maximum

## I/O konektory

Napájení: Jedna zásuvka střídavého napájení (3kolíková – vstup C14)

Vstup VGA: Dva 15kolíkové konektory D-sub (modré), VGA-A a VGA-B pro vstup analogového RGB/komponentního signálu.

Výstup VGA: Jeden 15kolíkový konektor D-sub (černý) pro smyčku VGA-A.

Vstup S-video: Jeden standardní 4kolíkový min-DIN S-Video konektor pro signál Y/C.

Vstup kompozitního videa: Jeden žlutý RCA konektor jack pro signál CVBS.

Vstup HDMI: Jeden konektor HDMI pro podporu HDMI 1.3. Kompatibilní s HDCP.

Vstup analogového zvuku: Jeden 3,5 mm stereo mini telefonní konektor jack (modrý) a jeden pár konektorů RCA (červený/bílý).

Variabilní výstup zvuku: Jeden 3,5 mm stereo mini telefonní konektor jack (zelený).

Port USB (typ A): Jeden konektor USB pro prohlížeč Photo/PtG (formát JPG/PPT).

Port USB (typ B): Jeden podřízený konektor mini USB pro vzdálenou podporu a interaktivní pero (pouze pro S500wi) a jeden konektor USB pro podporu zobrazení USB.

Port RS232: Jeden mini-DIN 6 kolíkový pro komunikaci RS232.

Port RJ45: Jeden konektor RJ45 pro ovládání projektoru prostřednictvím sítě a síťového zobrazení.

Mikrofon: Jeden 3,5 mm stereo mini telefonní konektor jack (růžový).

Výstup 12 V: Jeden výstup 12 V = / 200 mA s max. relé pro plátno s automatickým posuvem.



Bezdrátový hardwarový klíč	<p>Standard bezdrátového připojení: IEEE802.11b/g/n</p> <p>Bezdrát: Jeden konektor WiFi USB (typ A) pro podporu bezdrátového hardwarového klíče (zapouzdřené WiFi, rozhraní USB, S500 je volitelné).</p> <p>Prostředí operačního systému: Windows 7/Vista/XP/2000, MAC OS X</p> <p>Podpora: Snímky prezentace a ovládání projektoru. Umožňuje připojit až 30 uživatelů najednou.</p> <p>Možnost rozdělení obrazovky na 4-na-1. Umožňuje promítat na ploše čtyři snímky prezentace.</p> <p>Režim ovládání konferencí.</p> <p>Podporuje zvukové promítání (je třeba nainstalovat dodatečný ovladač)</p>
lampa	Lampa Philips 280 W (až 3000 hodin v úsporném režimu), kterou si uživatel může sám vyměnit

 **POZNÁMKA:** Životnost lampy projektoru je pouze míra snižování jasu a nejedná se o specifikaci času, po kterém lampa praskne nebo přestane svítit. Životnost lampy je definována jako doba, po které se u více než 50 procent vzorku světla lampy sníží jas přibližně o 50 procent jmenovitých lumenů pro specifickou lampu. Životnost lampy není nijak zaručena. Skutečná provozní životnost lampy projektoru se bude lišit podle provozní podmínek a způsobech používání. Používání projektoru v náročných podmínkách, mezi které může patřit prašná prostředí, prostředí s vysokými teplotami, mnoho hodin provozu denně a náhlé vypínání může velmi pravděpodobně způsobit zkrácení provozní životnosti lampy nebo selhání lampy.

## Funkce jednotlivých kolíků RS232

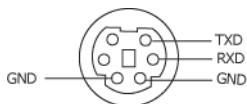

### Protokol RS232

- Nastavení komunikace

Nastavení připojení	Hodnota
Přenosová rychlost	19.200
Datové bity	8
Parita	Žádná
Stop bity	1

- **Typy příkazů**

Pro zobrazení nabídky OSD a provedení nastavení.

- **Syntaxe řídicích příkazů (z PC do projektoru)**

[H][AC][SoP][CRC][ID][SoM][PRIKAZ]

- **Příklad:** Příkaz ZAPNOUT (nejdříve odeslat nízký bajt)

--> 0xBE, 0xEF, 0x10, 0x05, 0x00, 0xC6, 0xFF, 0x11, 0x11, 0x01, 0x00, 0x01

- **Seznam řídicích příkazů**

Nejnovější kód RS232 je k dispozici na webu odborné pomoci společnosti Dell na adrese: [Support.dell.com](http://Support.dell.com).

## Kompatibilní režimy (Analogový/Digitální)

Rozlišení	Obnovovací frekvence (Hz)	Frekvence vodorovné synchronizace (kHz)	Takt pixelů (MHz)
640 x 350	70,087	31,469	25,175
640 x 480	59,940	31,469	25,175
640 x 480 p60	59,940	31,469	25,175
720 x 480 p60	59,940	31,469	27,000
720 x 576 p50	50,000	31,250	27,000
720 x 400	70,087	31,469	28,322
640 x 480	75,000	37,500	31,500
848 x 480	60,000	31,020	33,750
640 x 480	85,008	43,269	36,000
800 x 600	60,317	37,879	40,000
800 x 600	75,000	46,875	49,500
800 x 600	85,061	53,674	56,250
1024 x 768	60,004	48,363	65,000
1280 x 720 p50	50,000	37,500	74,250
1280 x 720 p60	60,000	45,000	74,250
1920 x 1080 i50	50,000	28,125	74,250
1920 x 1080 i60	60,000	33,750	74,250
1280 x 720	59,855	44,772	74,500
1024 x 768	75,029	60,023	78,750
1280 x 800	59,810	49,702	83,500
1366 x 768	59,790	47,712	85,500
1360 x 768	60,015	47,712	85,500
1024 x 768	84,997	68,677	94,500
1440 x 900	59,887	55,935	106,500
1152 x 864	75,000	67,500	108,000
1280 x 960	60,000	60,000	108,000
1280 x 1024	60,020	63,981	108,000
1152 x 864	85,000	77,095	119,651
1400 x 1050	59,978	65,317	121,750
1280 X 800	84,880	71,554	122,500
1280 x 1024	75,025	79,976	135,000
1440 X 900	74,984	70,635	136,750
1680 x 1050	59,954	65,290	146,250
1280 x 960	85,002	85,938	148,500
1920 x 1080	60,000	67,500	148,500
1400 X 1050	74,867	82,278	156,000
1280 x 1024	85,024	91,146	157,000
1440 X 900	84,842	80,430	157,000

1600 x 1200	60,000	75,000	162,000
800 x 600	119,972	76,302	73,250
1024 x 768	119,989	97,551	115,500
1280 x 720	120,000	101,563	146,250

# Kontaktní informace společnosti Dell

Zákazníci v USA mohou volat na číslo 800-WWW-DELL(800-999-3355).



**POZNÁMKA:** Pokud nemáte aktivní připojení k Internetu, můžete vyhledat kontaktní informace na faktuře, ústřížku k balení, účtence nebo v katalogu produktů Dell.

Společnost Dell™ poskytuje řadu možností podpory a služeb online a prostřednictvím telefonu. Dostupnost se liší podle země a výrobku a je možné, že některé služby nebudou ve vaší oblasti k dispozici. Kontaktování společnosti Dell ohledně odbytu, technické podpory nebo služeb pro zákazníky:

- 1 Navštivte **Support.dell.com**.
- 2 Ověřte vaši zemi nebo oblast v rozevírací nabídce **Choose A Country/Region (Zvolit zemi/oblast)** v dolní části stránky.
- 3 Klepněte na tlačítko **Contact Us (Kontaktovat)** v levé části stránky.
- 4 Podle potřeby vyberte příslušný odkaz na službu nebo podporu.
- 5 Zvolte způsob kontaktování společnosti Dell, který vám vyhovuje.

## Kontaktování eInstruction

eInstruction poskytuje možnosti technické podpory telefonicky nebo online. Dostupnost se liší podle země, ale e-mail na [techsupport@einstruction.com](mailto:techsupport@einstruction.com) lze nasměrovat správně pro uživatele v jakékoli zemi.

### **Technická podpora pro software eInstruction v USA**

Telefon: 480-443-2214 nebo 800-856-0732

E-mail: [Techsupport@einstruction.com](mailto:Techsupport@einstruction.com)

### **Mezinárodní technická podpora pro software eInstruction, EMEA**

Telefon: +33 1 58 31 1065

E-mail: [EU.Support@einstruction.com](mailto:EU.Support@einstruction.com)

Webová technická podpora je k dispozici na webu:

[www.einstruction.com](http://www.einstruction.com) (v USA)

[www.einstruction.de](http://www.einstruction.de) (v Německu)

[www.einstruction.fr](http://www.einstruction.fr) (ve Francii)

[www.einstruction.it](http://www.einstruction.it) (v Itálii)

[www.einstruction.es](http://www.einstruction.es) (ve Španělsku)

# Příloha: Glosář

**ANSI lumeny** — Standard měření jasu. Vypočítává se tak, že se čtverečný metr obrazu rozdělí na devět stejných obdélníků, změří se hodnota svítivosti (nebo jasu) uprostřed každého obdélníku a vypočítá se průměr těchto devíti bodů.

**Poměr stran** — Nejpoužívanější poměr stran je 4:3 (4 na 3). Poměr stran video formátu starších televizí a počítačů je 4:3, což znamená, že šířka obrazu jsou násobkem 4/3 výšky.

**Jas** — Množství světla, které vydává displej, projekční obraz nebo projekční zařízení. Jas projektoru se měří pomocí ANSI lumenů.

**Teplota barev** — Barevný vzhled bílého světla. Nízká teplota barev vyjadřuje teplejší (žlutější/červenější) světlo, zatímco vysoká teplota barev vyjadřuje chladnější (modřejší) světlo. Standardní jednotka teploty barev je Kelvin (K).

**Komponentní video** — Způsob přenosu kvalitního videa ve formátu, který se skládá ze signálu luma a dvou samostatných signálů chroma a pro analogovou složku se definují jako Y'Pb'Pr' a pro digitální složku jako Y'Cb'Cr'. Komponentní video je možné používat u DVD přehrávačů.

**Kompozitní video** — Signál videa, který kombinuje luma (jas), chroma (barvu), burst (barevnou referenci) a sync (signály horizontální a vertikální synchronizace) do vlny signálu přenášené jedním párem vodičů. Existují tři druhy formátů, konkrétně NTSC, PAL a SECAM.

**Komprimované rozlišení** — Pokud má vstupní obraz vyšší rozlišení, než je nativní rozlišení projektoru, bude výsledný obraz přizpůsoben nativnímu rozlišení projektoru. Vzhledem k povaze komprese v digitálním zařízení bude část obrazového obsahu ztracena.

**Poměr kontrastu** Rozsah světlých a tmavých hodnot v obrazu nebo poměr mezi jejich maximálními a minimálními hodnotami. V projekčním průmyslu existují dvě metody měření poměru:

- 1 *Plně rozsvícený/zhasnutý* — mění poměr světelného výstupu zcela bílého obrazu (plně rozsvícený) a světelného výstupu zcela černého obrazu (plně zhasnutý).
- 2 *ANSI* — mění vzorec 16 střídavě černých a bílých obdélníků. Kontrastní poměr *ANSI* je určen podílem průměrného světelného výstupu bílých a černých obdélníků.

U stejného projektoru je kontrast podle metody *plně rozsvícený/zhasnutý* vždy větší, než kontrast podle *ANSI*.

**dB** — decibel — Jednotka vyjadřující relativní rozdíl síly nebo intenzity, většinou mezi dvěma akustickými nebo elektrickými signály, rovnající se desetinásobku dekadického logaritmu poměru těchto dvou hladin.

**Diagonální obraz** — Metoda měření velikosti obrazovky nebo promítaného obrazu. Měří se vzdálenost z jednoho do druhého rohu. Obraz 270 cm vysoký a 360 cm široký má diagonálu 450 cm. V tomto dokumentu se předpokládá, že diagonální rozměry jsou udávány pro tradiční poměr počítačového obrazu 4:3, jak je uvedeno v příkladu výše.

**DHCP** — Dynamic Host Configuration Protocol — Síťový protokol, který umožňuje serveru automaticky přiřadit adresu TCP/IP zařízení.

**DLP®** — Digital Light Processing™ (Zpracování digitálního světla) — Technologie reflexního zobrazení vyvinutá firmou Texas Instruments. Používá malá otáčivá zrcátka. Světlo procházející barevným filtrem dopadá na DLP zrcátka, které uloží RGB barvy na promítaný obraz. Znamé i jako DMD.

**DMD** — Digital Micro-Mirror Device — Každé DMD se skládá z tisíců nastavitelných mikroskopických hliníkových zrcátek, které jsou umístěné na skrytém jhu.

**DNS** — Domain Name System — Internetová služba, která překládá názvy domén na adresy IP.

**Ohnisková vzdálenost** — Vzdálenost mezi přední čočkou objektivu k bodu zaostření.

**Frekvence** — Je četnost opakování cyklů elektrických signálů za sekundu. Měří se v Hz (hertzech).

**HDCP** — High-Bandwidth Digital-Content Protection — Specifikace vyvinutá společností Intel™ Corporation na ochranu digitální zábavy na digitálním rozhraní, například DVI, HDMI.

**HDMI** — High-Definition Multimedia Interface — HDMI přenáší nekomprimované video o vysokém rozlišení společně s digitálním zvukem a ovládacími daty zařízení prostřednictvím jediného konektoru.

**Hz (Hertz)** — Jednotka frekvence.

**IEEE802.11** — Skupina standardů pro komunikaci prostřednictvím bezdrátových místních sítí (WLAN). 802.11b/g využívá pásmo 2,4 GHz.

**Korekce lichoběžníkového zkreslení** — Zařízení, které napraví zkreslený obraz (většinou je široká horní a úzká dolní část obrazu), který vzniká při špatném zobrazovacím úhlu projektoru.

**Maximální vzdálenost** — Vzdálenost projektoru a obrazu, při které projektor dokáže zobrazit ještě použitelný obraz (dostatečně jasný) v plně zatemněné místnosti.

**Maximální velikost obrazu** — Největší obraz, který projektor dokáže zobrazit v plně zatemněné místnosti. Limit je většinou dán fokálním rozsahem optiky.



**Minimální vzdálenost** — Nejkratší vzdálenost, na kterou projektor dokáže zaostřit obraz.

**NTSC** — National Television Standards Committee. Severoamerický standard pro video a vysílání s formátem videa 525 řádků při 30 snímcích za sekundu.

**PAL** — Phase Alternating Line. Evropský standard pro video a vysílání s formátem videa 625 řádků při 25 snímcích za sekundu.

**Obrácený obraz** — Funkce, která vám umožní horizontálně obrátit obraz. Při běžné přímé projekci je text, grafika atd. pozpátku. Obrácený obraz se používá při zadní projekci.

**RGB** — červená, zelená a modrá — většinou se používá při popisu monitoru, který vyžaduje pro každou z těchto tří barev oddělený signál.

**S-Video** — Norma pro přenos videa, která využívá k přenosu videoinformace 4-pinový mini-DIN konektor a dva kabely, které se nazývají luminance (jas, Y) a chrominance (barva, C). Pro S-Video se používá i označení Y/C.

**SECAM** — Francouzský a mezinárodní standard pro video a vysílání, který je úzce spojen se standardem PAL, nicméně s odlišnou metodou přenašení informací o barvě.

**SSID** — Service Set Identifiers — Název používaný k identifikaci konkrétní bezdrátové místní sítě LAN, ke které se uživatel chce připojit.

**SVGA** — Super Video Graphics Array — 800 x 600 pixelů.

**SXGA** — Super Extended Graphics Array — 1280 x 1024 pixelů.

**UXGA** — Ultra Extended Graphics Array — 1600 x 1200 pixelů.

**VGA** — Video Graphics Array — 640 x 480 pixelů.

**WEP** — Wired Equivalent Privacy — Metoda šifrování komunikačních dat. Šifrovací klíč je vytvořen a sdělen pouze komunikujícímu uživateli, takže komunikační data nemůže dešifrovat jiná strana.

**XGA** — Extended Video Graphics Array — 1024 x 768 pixelů.

**WXGA** — Wide Extended Graphics Array — 1280 x 800 pixelů.

**Zoom objektiv** — Objektiv s variabilní ohniskovou vzdáleností, která dovoluje uživateli přiblížit nebo vzdálit obraz a tak měnit jeho velikost.

**Poměr zoom objektivu** — Poměr největšího a nejmenšího obrazu, který projektor dokáže zobrazit z dané vzdálenosti. Např. poměr zoom objektivu 1,4:1 znamená, že 3 m obraz bez zoomu by měl při plném zoomu velikost 4,2 m.

# Rejstřík

## D

- dálkový ovladač 36
  - přijímač IR signálu 34
- Dell
  - kontaktování 125

## H

- hlavní jednotka 9
  - Kryt výbojky 9
  - objektiv 9
  - ovládací panel 9
  - Přijímače IR signálu 9
  - Zaostřovací jazýček 9

## I

- Interaktivní pero
  - Držák zápěstního popruhu 10
  - Indikátory LED 10
  - Konektor pro upgrade firmwaru 10
  - Nabíjecí konektor mini USB 10
  - Nahraditelný hrot pera 10
  - objektiv 10
  - ovládací panel 10
  - Spínač napájení 10

## J

- jak kontaktovat společnost Dell 7, 111, 116

## N

- nabídka na obrazovce 51
  - ADVANCED SETTINGS (UPŘESNIT NASTAVENÍ) 54
  - AUDIO INPUT (VSTUP ZVUKU) 54
  - AUTO ADJUST (AUTOMATICKÁ ÚPRAVA) 52
  - BRIGHTNESS/CONTRAST (JAS/KONTRAST) 53
  - HELP (NÁPOVĚDA) 72
  - Hlavní nabídka 51
  - INPUT SOURCE (VSTUPNÍ ZDROJ) 51
  - INPUT SOURCE MULTIPLE DISPLAY (VÍCENÁSOBNÉ ZOBRAZENÍ VSTUPNÍHO ZDROJE) 52
  - LANGUAGE (JAZYK) 72
  - VIDEO MODE (REŽIM VIDEO) 53
  - VOLUME (HLASITOST) 54
- nastavení přiblížení a zaostření obrazu 31
  - zaostřovací kroužek 31
- nastavení promítaného obrazu 30
  - nastavení výšky projektoru 30
  - snížení projektoru
    - adjustační kolečko

náklonu 30

## O

odstraňování problémů 108  
jak kontaktovat společnost Dell  
108

ovládací panel 34

## P

podpora

kontaktní informace společnosti  
Dell 125

Připojení bez interaktivního pera

Interaktivní pero 27  
Kabel USB-A na mini USB-B 27  
Kabel VGA na VGA 27  
Motorizované promítací plátno  
27  
napájecí kabel 27  
Zástrčka 12 V= 27

připojení projektoru

k počítači 15  
kabel HDMI 23, 24, 26  
Kabel kompozitního videa 21  
kabel RS232 17  
kabel S-video, 20  
kabel USB na USB 15  
Kabel USB-A na USB-B 18  
kabel VGA na VGA 15, 16  
kabel VGA na YPbPr 22  
napájecí kabel 15, 16, 17, 18, 20,  
21, 22, 23, 24, 25, 26  
připojení k počítači pomocí

kabelu RS232 17, 18

připojení kabelem HDMI 23  
připojení kabelem S-video 20  
připojení komponentním kabelem  
22  
připojení kompozitním kabelem  
21

připojovací porty

Bezpečnostní panel 12  
Konektor HDMI 12  
Konektor kompozitního videa 12  
Konektor mikrofonu 12  
Konektor napájení 12  
Konektor prohlížeče USB typ A  
12  
Konektor RJ45 12  
konektor RS232 12  
Konektor S-video 12  
Konektor výstupu +12V ss. 12  
konektor vstupu VGA-A (D-sub)  
12  
konektor vstupu VGA-B (D-sub)  
12  
Konektor vstupu zvuk-A 12  
Konektor zobrazení USB type B  
12  
Mini USB pro vzdálenou myš,  
funkci Interactive a upgrade  
firmwaru. 12  
slot pro bezpečnostní kabel 12  
výstup VGA-A (monitorová  
smyčka) 12  
Vstupní konektor zvuku-B levého  
kanálu 12  
Vstupní konektor zvuku-B  
pravého kanálu 12

## T

### Technické údaje

- hlučnost 119
- hmotnost 119
- I/O konektory 120
- Jas 118
- kontrastní poměr 118
- množství zobrazitelných barev  
118
- napájení 118
- objektiv 118
- počet pixelů 118
- příkon 118
- pracovní prostředí 119
- projekční vzdálenost 118
- protokol RS232 122
- rovnoměrnost osvětlení plochy  
obrazu 118
- rozměry 119
- rychlost barevného disku 118
- světelná technologie 118
- velikost promítaného obrazu 118
- video kompatibilita 118
- zvuk 119

telefonní čísla 125

## V

výměna lampy 116

## Z

### zapnutí/vypnutí projektoru

- vypnutí projektoru 29
- zapnutí projektoru 29