



Guida per l'utente di Dell V525w

Gennaio 2012

www.dell.com | support.dell.com

Tipo di macchina:

4448

Modello:

4d1, 4dE

Marchi

Le informazioni incluse nel presente documento sono soggette a modifica senza preavviso.

Qualsiasi tipo di riproduzione, senza autorizzazione scritta di Dell Inc. è assolutamente vietata. Marchi utilizzati nel testo: *Dell* e il logo *DELL* sono marchi di Dell Inc.; *Microsoft* e *Windows* sono marchi registrati di Microsoft Corporation. In questo documento possono essere utilizzati altri marchi e denominazioni per fare riferimento ai proprietari dei marchi o ai nomi dei prodotti. Dell Inc. non rivendica alcun diritto di proprietà per i marchi e i nomi di marchi diversi dal proprio.

Sommar

Informazioni sulla sicurezza.....	7
Informazioni sulla stampante.....	8
Grazie per aver scelto questa stampante.....	8
Riduzione dell'impatto ambientale della stampante.....	8
Ricerca di informazioni sulla stampante.....	9
Informazioni sulle parti della stampante.....	11
Ordinazione e sostituzione dei materiali di consumo.....	14
Ordinazione delle cartucce di inchiostro	14
Sostituzione delle cartucce di inchiostro.....	15
Riciclaggio dei prodotti Dell.....	16
Uso dei menu e dei pulsanti sul pannello di controllo della stampante.....	18
Sostituire il foglio per la lingua.....	18
Uso del pannello di controllo della stampante.....	20
Modifica del timeout del risparmio di energia.....	22
Risparmio di carta ed energia.....	22
Ripristino delle impostazioni predefinite di fabbrica.....	23
Utilizzo del software della stampante.....	24
Requisiti minimi di sistema.....	24
Utilizzo del software della stampante Windows.....	24
Utilizzo del software della stampante per Macintosh.....	26
Ricerca e installazione del software opzionale.....	26
Download di driver PCL e PS (solo Windows).....	27
Reinstallazione del software della stampante.....	27
Caricamento della carta e dei documenti originali.....	29
Caricamento della carta.....	29
Salvataggio delle impostazioni per la carta.....	32
Caricamento degli originali sul vetro dello scanner.....	32
Caricamento dei documenti originali nell'ADF.....	33

Stampa.....	34
Suggerimenti per la stampa.....	34
Stampa di documenti di base.....	34
Stampa su supporti speciali.....	37
Operazioni su fotografie.....	39
Stampa su entrambi i lati del foglio (fronte/retro).....	42
Gestione dei processi di stampa.....	44
Copia.....	49
Suggerimenti per la copia.....	49
Esecuzione di copie.....	49
Copia di una scheda ID.....	50
Ingrandimento o riduzione di immagini.....	50
Regolazione della qualità della copia.....	51
Copia più chiara o più scura.....	51
Fascicolazione delle copie tramite il pannello di controllo della stampante.....	51
Inserimento di fogli separatori tra copie.....	52
Copia di più pagine su un solo foglio.....	52
Inserimento di un messaggio sovrapposto su ogni pagina.....	52
Rimozione dello sfondo di una copia.....	53
Esecuzione di una copia su due lati (fronte/retro).....	53
Annullamento dei processi di copia.....	54
Acquisizione.....	55
Suggerimenti per l'acquisizione.....	55
Acquisizione su un computer locale.....	55
Acquisizione a computer di rete.....	56
Acquisizione in un'unità flash o una scheda di memoria.....	56
Acquisizione di foto per la modifica.....	57
Acquisizione di documenti per la modifica.....	58
Acquisizione diretta su e-mail mediante il software della stampante.....	59
Acquisizione su file PDF.....	60
Domande frequenti sull'acquisizione.....	60
Annullamento dei processi di acquisizione.....	61

Funzione di e-mail.....	62
Impostazione della stampante per l'invio di e-mail.....	62
Invio di e-mail.....	63
Annullamento di un'e-mail.....	64
Funzione fax.....	65
Impostazione della stampante in modalità fax.....	65
Configurazione delle impostazioni fax.....	76
Creazione di un elenco dei contatti.....	78
Invio di fax.....	80
Ricezione di fax.....	82
Domande frequenti sull'invio dei fax.....	83
Collegamento in rete.....	90
Installazione della stampante in una rete wireless.....	90
Installazione wireless avanzata.....	97
Domande frequenti sul collegamento in rete.....	105
Manutenzione della stampante.....	118
Manutenzione delle cartucce di inchiostro.....	118
Pulizia della parte esterna della stampante.....	119
Pulizia del vetro dello scanner.....	120
Spostamento della stampante.....	120
Risoluzione dei problemi.....	122
Prima di procedere alla risoluzione dei problemi.....	122
Se la risoluzione dei problemi non risolve il problema.....	122
Risoluzione dei problemi di installazione.....	122
Informazioni sui messaggi della stampante.....	127
Risoluzione dei problemi di inceppamento e di alimentazione non corretta.....	134
Risoluzione dei problemi di stampa.....	141
Risoluzione dei problemi di copia e acquisizione.....	144
Risoluzione dei problemi di invio di fax.....	146
Risoluzione dei problemi della rete.....	151
Avvisi.....	162
Informazioni sul prodotto.....	162

Nota all'edizione.....162
Consumo elettrico.....164

Indice.....169

Informazioni sulla sicurezza

Collegare il cavo di alimentazione a una presa elettrica dotata di messa a terra posta nelle vicinanze del prodotto e facilmente raggiungibile.

Non posizionare o utilizzare questo prodotto in prossimità di acqua o superfici bagnate.

 **ATTENZIONE — PERICOLO DI LESIONI:** La batteria al litio presente del prodotto non deve essere sostituita. In caso di sostituzione errata della batteria al litio, potrebbe verificarsi un'esplosione. Non ricaricare, smontare o bruciare batterie al litio. Smaltire le batterie al litio usate seguendo le istruzioni del produttore e le norme locali.

Utilizzare solo l'alimentatore e il cavo di alimentazione forniti con il prodotto o componenti sostitutivi autorizzati dal produttore.

 **ATTENZIONE — PERICOLO DI LESIONI:** Quando si collega il prodotto alla rete pubblica telefonica, per ridurre il rischio di incendio, utilizzare solo un cavo per telecomunicazioni (RJ-11) fornito con il prodotto o AWG 26 o di sezione superiore certificato UL.

 **ATTENZIONE — PERICOLO DI SCOSSA:** accertarsi che tutte le connessioni esterne (quali connessioni Ethernet e a sistemi telefonici) siano installate in modo corretto nelle relative porte contrassegnate.

Questo prodotto è stato progettato, testato e approvato per essere utilizzato con componenti di uno specifico produttore, conformemente ai rigidi standard globali per la sicurezza. Le caratteristiche legate alla sicurezza di alcune parti potrebbero non essere ovvie. Il produttore non è da ritenere responsabile in caso di uso di altre parti di ricambio.

 **ATTENZIONE — PERICOLO DI LESIONI:** Non attorcigliare, legare, schiacciare o posizionare oggetti pesanti sul cavo di alimentazione. Evitare abrasioni o tensioni. Non stringere il cavo di alimentazione tra oggetti quali mobili o pareti. Se si verifica una qualunque di queste cose, si può incorrere in rischi di incendi o elettrocuzione. Ispezionare regolarmente il cavo di alimentazione per individuare segni di problemi. Rimuovere il cavo di alimentazione dalla presa elettrica prima di ispezionarlo.

Per riparazioni di tipo diverso dagli interventi descritti nella documentazione per l'utente, rivolgersi a un tecnico specializzato.

 **ATTENZIONE — PERICOLO DI SCOSSA:** per evitare il rischio di scosse elettriche quando si pulisce la parte esterna della stampante, prima di continuare scollegare il cavo di alimentazione dalla presa a muro e scollegare tutti i cavi dalla stampante.

 **ATTENZIONE — PERICOLO DI SCOSSA:** in caso di temporali non utilizzare la funzione fax. Non installare questo prodotto né effettuare i collegamenti elettrici o dei cavi, come quello per il fax, di alimentazione o del telefono, durante un temporale.

SALVARE QUESTE ISTRUZIONI.

Informazioni sulla stampante

Grazie per aver scelto questa stampante.

Abbiamo lavorato con il massimo impegno per garantire che risponda alle esigenze degli utenti.

Il materiale per l'installazione fornito con la stampante consente di iniziare a utilizzarla immediatamente. Per istruzioni sull'esecuzione delle operazioni di base, consultare la *Guida per l'utente*. Per ottenere risultati ottimali, leggere attentamente la *Guida per l'utente* e visitare il nostro sito Web per verificare la disponibilità di nuovi aggiornamenti.

Siamo impegnati a garantire prestazioni e valore con le nostre stampanti, e desideriamo essere certi che gli utenti siano soddisfatti. Per qualsiasi problema, gli utenti hanno a disposizione il competente personale dell'assistenza, che sarà lieto di aiutarli a risolverlo e a tornare velocemente operativi. Esortiamo inoltre gli utenti a sottoporci critiche e suggerimenti. È anche grazie a questi che possiamo continuare a migliorare il nostro lavoro.

Riduzione dell'impatto ambientale della stampante

Ci impegnamo a proteggere l'ambiente e migliorare continuamente le nostre stampanti al fine di ridurre l'impatto ambientale. Selezionando determinate impostazioni o funzioni di una stampante è possibile ridurre ulteriormente l'impatto ambientale.

Risparmio di energia

- **Attivare Eco Mode.** Questa funzione riduce la luminosità dello schermo e imposta il passaggio automatico della stampante alla modalità di risparmio energia dopo 10 minuti di inattività.
- **Selezionare l'intervallo più breve per l'attivazione della modalità di risparmio energia.** Con la funzione di risparmio energetico, la stampante entra in modalità standby dopo un determinato intervallo di inattività (il timeout di risparmio energetico), riducendo al minimo il consumo di corrente.
- **Condividere la stampante.** Una stampante wireless/di rete può essere condivisa tra più computer, consentendo di risparmiare energia e altre risorse.

Risparmio di carta

- **Stampare più immagini pagina sullo stesso lato della carta.** La funzione Pagine per foglio consente di stampare più pagine su un unico foglio. È possibile stampare fino a 16 pagine sullo stesso lato di un foglio di carta.
- **Stampare su entrambi i lati della carta.** La funzione di stampa fronte/retro consente di stampare su entrambi i lati della carta manualmente o automaticamente (a seconda del modello di stampante).
- **Visualizzare l'anteprima delle stampe prima di stampare.** Utilizzare le funzioni di anteprima presenti nella finestra di dialogo Anteprima di stampa o sul display della stampante (a seconda del modello di stampante).
- **Utilizzare carta riciclata.**
- **Ridurre i margini dei documenti da stampare.**
- **Acquisire e salvare.** Per evitare la stampa di più copie, è possibile acquisire documenti o foto e salvarli in un programma o in un'unità flash per utilizzarli come presentazioni.

Risparmio di inchiostro

- **Utilizzare la modalità Bozza.** Questa modalità consente di stampare i documenti utilizzando una ridotta quantità di inchiostro ed è ideale per la stampa di documenti composti principalmente da testo.
- **Usare tipi e impostazioni di font che richiedono meno inchiostro.** La maggior parte delle applicazioni consentono di regolare l'intensità dei colori.
- **Utilizzare cartucce ad alta capacità.** Queste cartucce consentono di stampare più pagine.



Riciclaggio

- **Riciclare la confezione del prodotto.**
- **Riciclare le vecchie stampanti invece di gettarle via.**
- **Riciclare la carta delle stampe scartate.**
- **Utilizzare carta riciclata.**

Nota: il modello della stampante potrebbe non essere fornito con alcuni di questi programmi o alcune funzioni dei programmi, in base alle funzioni della stampante acquistata.

Ricerca di informazioni sulla stampante

Pubblicazioni

Informazioni	Posizione
<p>Istruzioni per l'installazione iniziale:</p> <ul style="list-style-type: none"> • Collegamento della stampante • Installazione del software della stampante 	<p>Documentazione di installazione</p> <p>La documentazione di installazione viene fornita con la stampante.</p> 
<p>Istruzioni di installazione aggiuntive e per l'utilizzo della stampante:</p> <ul style="list-style-type: none"> • Selezione e conservazione di carta e supporti speciali • Caricamento della carta • Esecuzione di operazioni di stampa, copia, acquisizione e fax, in base al modello di stampante • Configurazione delle impostazioni della stampante • Visualizzazione e stampa di documenti e foto • Installazione e utilizzo del software della stampante • Installazione e configurazione della stampante in rete, in base al modello di stampante • Cura e manutenzione della stampante • Risoluzione dei problemi 	<p><i>Guida per l'utente</i></p> <p>La <i>Guida per l'utente</i> è disponibile nel CD del software di installazione.</p>  <p>Per gli aggiornamenti, consultare il sito Web all'indirizzo http://support.dell.com.</p>

Informazioni	Posizione
<p>Guida all'utilizzo del software della stampante</p>	<p>Guida in linea di Windows Aprire l'applicazione e fare clic su ?.</p> <p>Fare clic su  per visualizzare le informazioni sensibili al contesto.</p> <p>Note:</p> <ul style="list-style-type: none"> • La guida in linea viene installata automaticamente insieme al software della stampante. • Il software della stampante si trova nella cartella di programma della stampante o sul desktop, a seconda del sistema operativo.
<p>Le informazioni supplementari più recenti, gli aggiornamenti e il supporto tecnico in linea:</p> <ul style="list-style-type: none"> • Suggerimenti e consigli per la risoluzione dei problemi • Domande frequenti • Documentazione • Download dei driver • Supporto tramite chat in tempo reale • Supporto tramite e-mail • Assistenza telefonica 	<p>Sito Web del Supporto Dell: http://support.dell.com</p> <p>Nota: Selezionare il paese di appartenenza e il prodotto per visualizzare il sito di supporto appropriato.</p> <p>I numeri di telefono dell'assistenza e gli orari di disponibilità del servizio per il paese di appartenenza sono reperibili presso il sito Web del supporto.</p> <p>Tenere pronte le seguenti informazioni prima di contattare il supporto per velocizzare il servizio:</p> <ul style="list-style-type: none"> • Etichetta servizio • Codice servizio espresso <p>Nota: L'etichetta servizio e il Codice servizio espresso sono riportati su etichette applicate sulla stampante.</p>
<ul style="list-style-type: none"> • Software e driver: driver certificati per la stampante e programmi di installazione per il software della stampante Dell • File leggimi: modifiche tecniche dell'ultimo minuto o materiale di riferimento tecnico avanzato per utenti esperti o tecnici 	<p>CD del software di installazione</p> <p>Nota: se sono stati acquistati insieme la stampante e il computer Dell, la documentazione e i driver della stampante sono già installati sul computer.</p>
<ul style="list-style-type: none"> • Materiali di consumo e accessori per la stampante • Cartucce sostitutive 	<p>Sito Web dei materiali di consumo per le stampanti Dell: http://dell.com/supplies</p> <p>È possibile acquistare i materiali di consumo della stampante tramite Internet, telefonicamente o in negozi selezionati.</p>
<ul style="list-style-type: none"> • Informazioni relative alla sicurezza per prepararsi all'uso della stampante • Informazioni normative • Informazioni sulla garanzia 	<p><i>Guida delle informazioni sul prodotto</i></p> <div data-bbox="993 1430 1187 1675" data-label="Image"> </div> <p>Nota: la <i>Guida delle informazioni sul prodotto</i> potrebbe non essere disponibile nel paese di residenza.</p>

Nota: il modello della stampante potrebbe non essere fornito con alcuni di questi programmi o alcune funzioni dei programmi, in base alle funzioni della stampante acquistata.

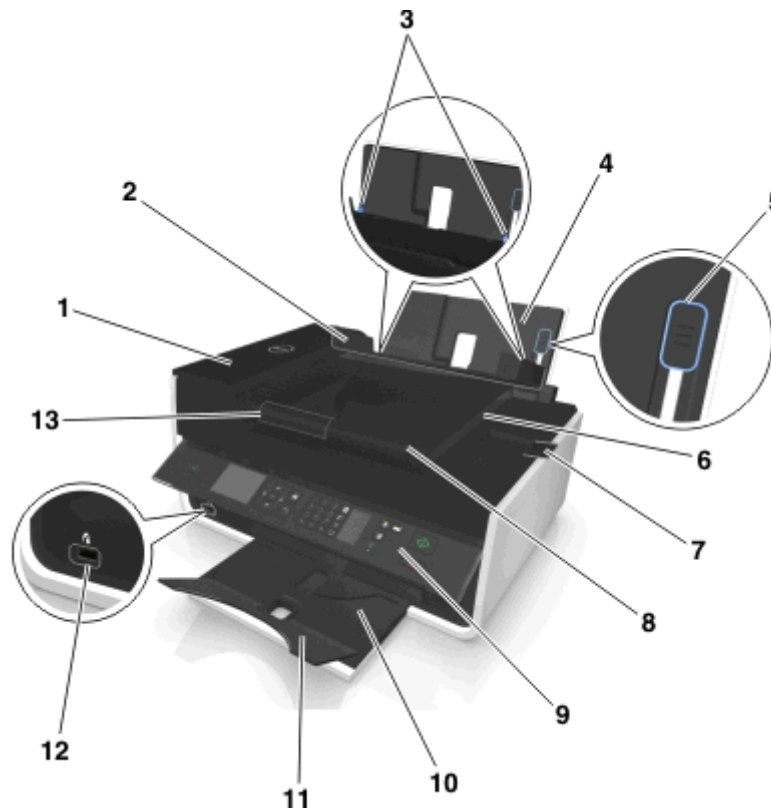

Informazioni sulle parti della stampante

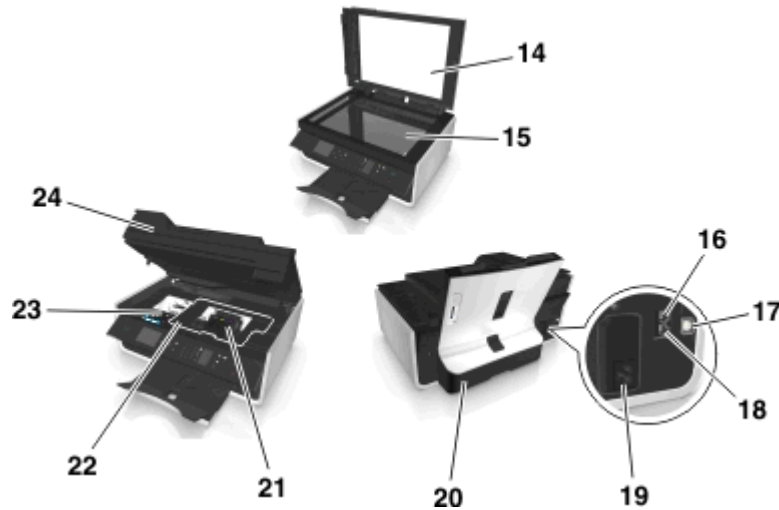

	Utilizzare	Per
1	Alimentatore automatico documenti (ADF, Automatic Document Feeder)	Acquisire, copiare o inviare via fax documenti di più pagine in formato Letter, Legal e A4.
2	Protezione dell'alimentazione carta	Impedire a degli elementi di cadere nell'alloggiamento della carta.
3	Guide carta	Mantenere correttamente allineata la carta durante l'alimentazione.
4	Supporto carta	Caricare la carta.
5	Leva di regolazione delle guide della carta	Regolare le guide carta.
6	Vassoio di uscita dell'ADF	Contenere i documenti che escono dall'ADF.
7	Estensione del vassoio di uscita ADF	Raccogliere la carta formato Legal quando esce dall'ADF.
8	vassoio ADF	Caricare i documenti originali nell'ADF. Note: <ul style="list-style-type: none"> Utilizzare l'ADF per l'acquisizione, la copia o l'invio tramite fax di documenti di più pagine. non caricare cartoline, foto, piccoli elementi o supporti sottili (quali ritagli di giornale) nell'ADF. Posizionare questi elementi sul vetro dello scanner.
9	Pannello di controllo della stampante	Eseguire operazioni sulla stampante.
10	Vassoio uscita carta	Contenere la carta quando esce.
11	Vassoio di estensione	Mantenere a posto la carta quando esce.

	Utilizzare	Per
12	Porta PictBridge e USB	Collegare una fotocamera digitale PictBridge o un'unità flash alla stampante.
13	guida carta ADF	Mantenere correttamente allineata la carta durante l'alimentazione nell'ADF. Nota: Regolare la guida della carta sul vassoio dell'ADF alla larghezza del documento originale.



	Utilizzare	Per
14	Coperchio dello scanner	Accedere al vetro dello scanner.
15	Vetro dello scanner	Acquisire o copiare foto e documenti.
16	Porta EXT 	Collegare periferiche aggiuntive (telefono o segreteria telefonica) alla stampante e alla linea telefonica. Utilizzare questa porta se non si dispone di una linea fax dedicata per la stampante e se questo metodo di connessione è supportato nel paese in cui si opera. Nota: rimuovere il sigillo per accedere alla porta.
17	Porta USB	Collegare la stampante a un computer tramite un cavo USB. Avvertenza — Danno potenziale: non toccare la porta USB eccetto durante il collegamento o la rimozione del cavo USB o di installazione.
18	Porta LINE 	Collegare la stampante a una linea telefonica attiva tramite una presa a muro standard (RJ-11), un filtro DSL o un adattatore VoIP o qualsiasi altro adattatore che consente di accedere alla linea telefonica per inviare e ricevere fax.
19	Porta di alimentazione	Collegare il cavo di alimentazione alla stampante.
20	Unità fronte/retro	<ul style="list-style-type: none"> Stampare su entrambi i lati di un foglio. Rimuovere inceppamenti della carta.
21	Area di accesso alla testina di stampa	Installare la testina di stampa. Nota: il carrello si sposta verso l'area di accesso della testina di stampa quando una non è installata nella stampante.

	Utilizzare	Per
22	Coperchio rimozione inceppamenti	Accedere e rimuovere inceppamenti carta.
23	Area di accesso alle cartucce di inchiostro	Installare, sostituire o rimuovere le cartucce di inchiostro.
24	Unità scanner	<ul style="list-style-type: none">• Accedere alle cartucce di inchiostro e alla testina di stampa.• Rimuovere inceppamenti della carta.

Ordinazione e sostituzione dei materiali di consumo

Ordinazione delle cartucce di inchiostro

Le rese del numero di pagine sono disponibili nel sito www.dell.com/supplies. Per risultati ottimali, utilizzare solo le cartucce di inchiostro Dell.

Voce	Cartuccia con licenza ¹	Cartuccia regolare
Cartuccia nera	Serie 31	Non disponibili
Cartuccia gialla	Serie 31	Non disponibili
Cartuccia ciano	Serie 31	Non disponibili
Cartuccia magenta	Serie 31	Non disponibili
Cartuccia nera ad alta capacità ²	Serie 33	Serie 33R
Cartuccia gialla ad alta capacità ²	Serie 32, Serie 33	Serie 33R
Cartuccia ciano ad alta capacità ²	Serie 32, Serie 33	Serie 33R
Cartuccia magenta ad alta capacità ²	Serie 32, Serie 33	Serie 33R

¹ Concessa in licenza esclusivamente per uso singolo. Dopo l'uso, restituire la cartuccia a Dell per consentirne la rigenerazione, la ricarica o il riciclaggio. Visitare il sito all'indirizzo www.dell.com/recycle per ulteriori informazioni sul riciclaggio di prodotti Dell.

² Disponibile esclusivamente nel sito Web di Dell all'indirizzo www.dell.com/supplies.

Note:

- Per avere più inchiostro, ordinare cartucce di inchiostro ad alta capacità.
- A seconda del paese o della regione, le cartucce di inchiostro saranno singole o in confezioni.
- È possibile ordinare sia cartucce di inchiostro standard che ad alta capacità, a seconda delle necessità.
- Le cartucce usate per stampare documenti possono essere usate anche per stampare foto.
- Quando si immagazzinano le cartucce di inchiostro, assicurarsi che non siano aperte e che siano riposte sul lato piatto.
- Rimuovere le cartucce di inchiostro dalla confezione *solo* al momento dell'installazione.

Sostituzione delle cartucce di inchiostro

Accertarsi di disporre di cartucce di inchiostro nuove prima di iniziare. È necessario installare le nuove cartucce immediatamente dopo aver rimosso quelle vecchie o l'inchiostro rimanente negli ugelli delle testine di stampa potrebbero asciugarsi.

Rimozione delle cartucce di stampa

- 1 Accendere la stampante.
- 2 Aprire la stampante.



Nota: La testina di stampa si sposta nella posizione di installazione della cartuccia.

- 3 Premere la linguetta di rilascio, quindi rimuovere le cartucce di inchiostro usate.



Installazione delle cartucce di stampa

- 1 Rimuovere la cartuccia di inchiostro dalla confezione, quindi rimuovere il cappuccio protettivo dalla cartuccia di inchiostro.

Se la cartuccia viene fornita con un cappuccio protettivo, rimuovere il cappuccio.



2 Inserire ogni cartuccia di inchiostro. Far scorrere il dito lungo la cartuccia di inchiostro finché non *scatta* in posizione.

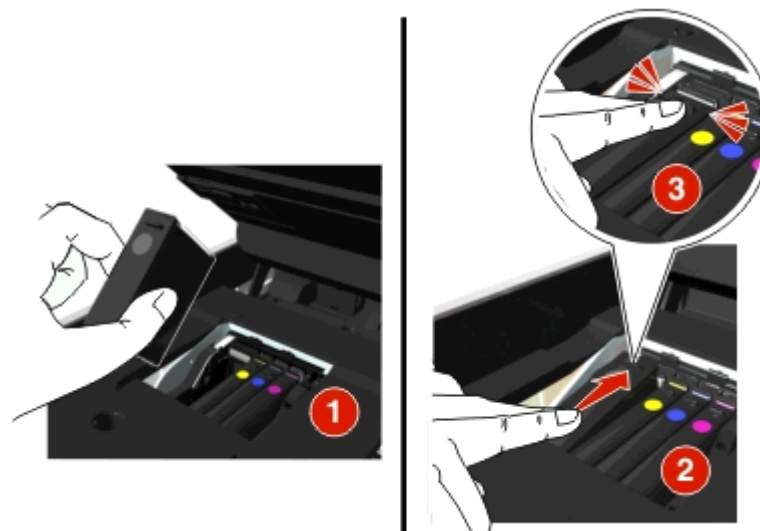

Note:

- Inserire prima le cartucce a colori, quindi la cartuccia del nero.
- Inserire le nuove cartucce di inchiostro immediatamente dopo aver rimosso il cappuccio protettivo per evitare di esporre l'inchiostro all'aria.

3 Chiudere la stampante.

Riciclaggio dei prodotti Dell

Per restituire a Dell i prodotti Dell per il riciclaggio:

- 1 Fare clic su  o **Start**.
- 2 Fare clic su **Tutti i programmi** o **Programmi**, quindi selezionare la cartella di programma della stampante dall'elenco.
- 3 Selezionare **Pagina iniziale della stampante**.
- 4 Scegliere la stampante desiderata nell'elenco a discesa delle stampanti.
- 5 Fare clic su **Ordinazione dei materiali di consumo** nella scheda Manutenzione.

6 Fare clic su .

7 Seguire le istruzioni visualizzate sullo schermo del computer.

Uso dei menu e dei pulsanti sul pannello di controllo della stampante

Sostituire il foglio per la lingua

Il foglio per la lingua viene usato per etichettare i pulsanti sul pannello di controllo della stampante. I fogli per la lingua possono essere sostituiti in qualsiasi momento a seconda della lingua da usare. Alcune lingue sono disponibili solo in modelli di stampante selezionati.

Nota: La stampante viene fornita con un foglio della lingua inglese preinstallato, a seconda del paese.

- 1 Rimuovere il foglio per la lingua dalla cartella della documentazione fornita con la stampante.
- 2 Se necessario, inserire il vassoio uscita carta nella stampante.
- 3 Premere la levetta sotto il pannello di controllo della stampante per rilasciarlo, quindi spingere il pannello nella posizione di fornitura.



- 4 Aprire la stampante.
- 5 Rimuovere il porta foglio per la lingua dal pannello di controllo della stampante.



- 6** Inserire il foglio per la lingua necessario nell'apposito supporto, quindi reinserirlo al pannello di controllo della stampante.

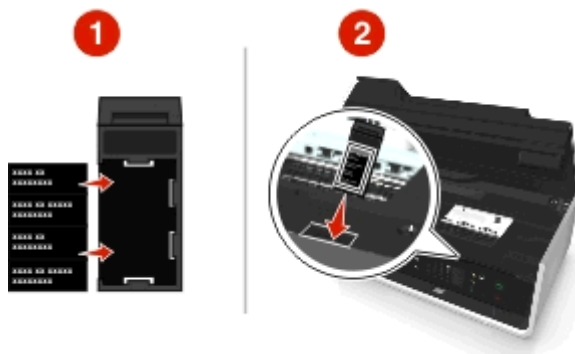







- 7** Sollevare il pannello di controllo finché non *scatta* in posizione.

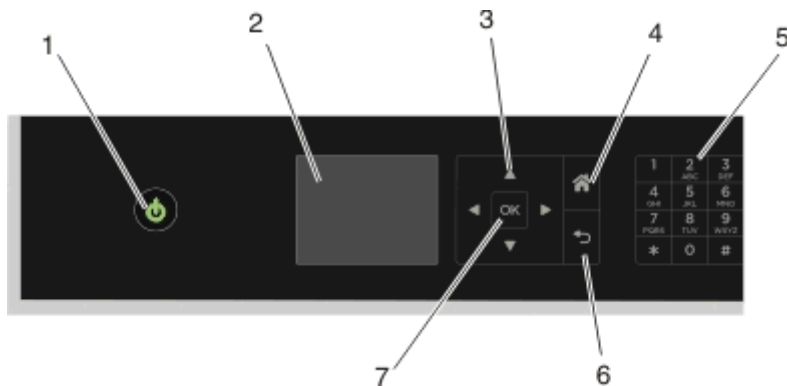









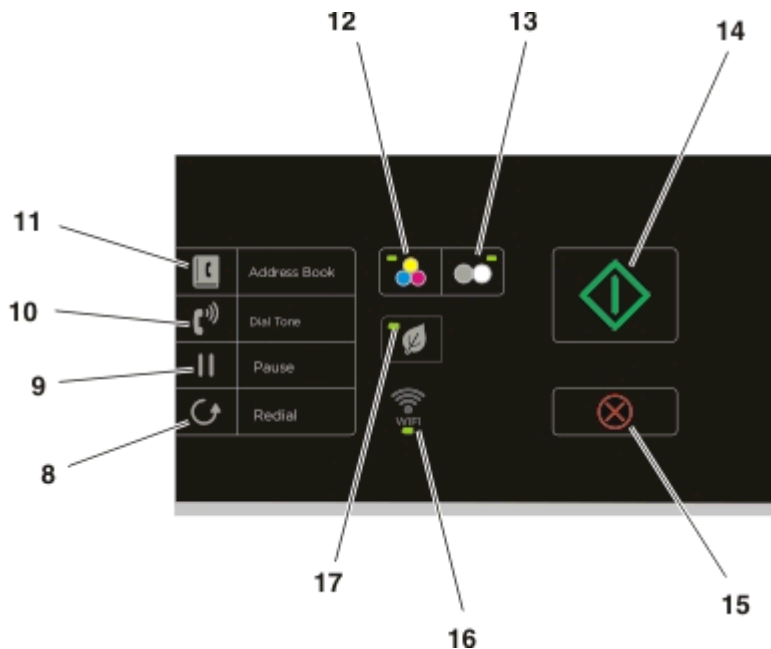

- 8** Chiudere la stampante ed estendere completamente il vassoio uscita carta.

Uso del pannello di controllo della stampante



	Utilizzare	Per
1	Accensione 	<ul style="list-style-type: none"> • Accendere e spegnere la stampante. • Passare alla modalità di risparmio energetico. <p>Nota: Mentre la stampante è accesa, premere  per passare alla modalità di risparmio energetico. Tenere premuto il pulsante  per tre secondi per spegnere la stampante.</p>
2	Visualizza Nota: il display è spento in modalità di risparmio energetico.	Visualizza: <ul style="list-style-type: none"> • Stato della stampante • Messaggi • Menu
3	pulsanti freccia	Navigare attraverso le voci di menu visualizzata sul display.
4	Home 	Consente di tornare alla schermata iniziale.
5	Tastierino	In modalità Copia o Cartolina fotografica: immettere il numero di copie o stampe che si desidera effettuare. In modalità Fax: <ul style="list-style-type: none"> • Immettere numeri di fax. • Operare un sistema di risposta automatico. • Selezionare le lettere durante la creazione di un elenco di selezione rapida. • Digitare i numeri per immettere o modificare la data e l'ora visualizzate sul display.
6	Indietro 	<ul style="list-style-type: none"> • Ritornare alla schermata precedente. • Uscire da un livello di menu e andare a uno superiore.
7	Selezione 	<ul style="list-style-type: none"> • Selezionare le opzioni del menu. • Salvare le impostazioni.



	Utilizzare	Per
8	Ricomponi 	Visualizzare l'ultimo numero immesso. Premere il pulsante freccia a sinistra o a destra per visualizzare gli ultimi cinque numeri selezionati.
9	Pausa 	Inserire una pausa di tre secondi nel numero di fax da comporre per attendere la linea esterna o per rispondere a un sistema di risposta automatico. Inserire una pausa solo quando si è già iniziato a immettere il numero.
10	Segnale di linea 	Comporre il numero di telefono manualmente utilizzando il tastierino numerico prima di inviare il fax.
11	Rubrica 	Accedere ai numeri di fax da un elenco di numeri salvato.
12	Colore 	Passare alla modalità colore.
13	Nero 	Passare alla modalità in bianco e nero.
14	Avvio 	Avviare un processo, in base alla modalità selezionata.
15	Annulla 	<ul style="list-style-type: none"> • Annullare un processo di stampa, copia, acquisizione o di invio di fax in corso. • Cancellare le impostazioni o i messaggi di errore correnti e ritornare alle impostazioni precedenti.
16	indicatore Wi-Fi 	Verificare lo stato wireless della stampante.

	Utilizzare	Per
17	Modalità Eco 	<ul style="list-style-type: none"> • Passare alla modalità Risparmio energia quando la stampante resta inattiva per 10 minuti. • Ridurre la luminosità dello schermo.

Modifica del timeout del risparmio di energia

Il timeout del risparmio di energia è il tempo che intercorre prima che la stampante passi alla modalità di risparmio di energia quando non è attiva. La funzione Risparmio energia ottimizza l'efficienza energetica riducendo i consumi della stampante. Per risparmiare al massimo, selezionare il timeout di risparmio energetico più basso.

1 Sul pannello di controllo della stampante, visualizzare:

 > **Imposta** >  > **Impostazione periferica** >  > **Risparmio energetico** > 

2 Premere il pulsante freccia su o giù o il tastierino numerico per selezionare il valore di timeout del risparmio di energia, quindi premere .

Risparmio di carta ed energia

Per ridurre sostanzialmente l'uso e gli sprechi di carta, attivare la stampa fronte/retro:

1 Sul pannello di controllo della stampante, visualizzare:

 > **Imposta** >  > **Impostazione modalità di stampa** >  > **Copia fronte/retro, standalone** > 

2 Premere il pulsante freccia su o giù per scorrere fino ad **Attiva**, quindi premere .

Per ottimizzare l'efficienza energetica, ridurre il timeout di risparmio energetico e la luminosità dello schermo:

1 Sul pannello di controllo della stampante, visualizzare:

 > **Imposta** >  > **Impostazione periferica** >  > **Risparmio energetico** > 

2 Premere il pulsante freccia su o giù o il tastierino numerico per selezionare il valore di timeout del risparmio di energia, quindi premere .

3 Sul pannello di controllo della stampante, visualizzare:

 > **Imposta** >  > **Impostazione periferica** >  > **Luminosità schermo** > 

4 Premere il pulsante freccia su o giù per scorrere l'elenco fino a **Tenue**, quindi premere .

Nota: selezionando **Copia fronte/retro, standalone**, la stampante stampa su entrambi i lati della carta (fronte/retro) per processi di copia e invio di fax nonché per la stampa in Windows e Macintosh, a seconda del modello di stampante.

Ripristino delle impostazioni predefinite di fabbrica

Il ripristino delle impostazioni predefinite di fabbrica eliminerà tutte le impostazioni della stampante selezionate in precedenza dall'utente.

1 Sul pannello di controllo della stampante, visualizzare:

 > **Imposta** >  > **Ripristina valori predefiniti** > 

2 Premere il pulsante freccia su o giù per scorrere l'elenco fino a **Ripristina tutte le impostazioni stampante** e premere .

3 Premere il pulsante freccia a sinistra o a destra per scorrere l'elenco fino a **Sì**, quindi premere .

La stampante si riavvia automaticamente dopo aver ripristinato le impostazioni predefinite.

4 Alla richiesta di configurare le impostazioni iniziali per la stampante, selezionare le opzioni desiderate utilizzando i pulsanti del pannello di controllo della stampante.

Sul display viene visualizzato **Impostazione iniziale completata**.

Utilizzo del software della stampante

Requisiti minimi di sistema

Per il software della stampante sono necessari fino a 500 MB di spazio libero su disco.

Sistemi operativi supportati

- Microsoft Windows 7 (SP1)
- Microsoft Windows Server 2008 (R2 SP1)
- Microsoft Windows Server 2008 (SP1)
- Microsoft Windows Server 2003 (SP2)
- Microsoft Windows Vista (SP1)
- Microsoft Windows XP (SP3)
- Macintosh Intel OS X versione 10.7.0 o successiva
- Macintosh Intel OS X versione 10.6.0 o successiva
- Macintosh Intel OS X versione 10.5.0 o successiva
- Macintosh Intel OS X versione 10.4.4 o successiva
- Macintosh PowerPC OS X versione 10.5.0 o successiva
- Macintosh PowerPC OS X versione 10.4.0 o successiva
- Ubuntu Linux 11.10, 11.04, 10.10 e 10.04*
- Red Hat Enterprise Linux WS 6, WS 5 e WS 4*
- Red Flag Linux Desktop 6.0*
- SUSE Linux Enterprise Server 11 e 10*
- SUSE Linux Enterprise Desktop 11 e 10*
- Linux openSUSE 11.4, 11.3 e 11.2*
- Linpus Linux Desktop 9.6*
- Fedora 14*
- Debian GNU/Linux 6.0 e 5.0*
- Mint 10 e 9*
- PCLinux OS 2010.12 e 2010.10*

* Il driver della stampante per questo sistema operativo è disponibile solo all'indirizzo <http://support.dell.com>.

Utilizzo del software della stampante Windows

Software installato durante l'installazione della stampante

Quando si installa la stampante utilizzando il CD del software di installazione della stampante, viene installato tutto il software necessario. È possibile scegliere di installare alcuni programmi aggiuntivi. Nella seguente tabella viene fornita una panoramica dei vari programmi software e tutte le loro funzioni che possono essere utili.

Se questi programmi aggiuntivi non sono stati installati durante l'installazione iniziale, reinserire il CD del software di installazione, eseguire il software di installazione, quindi fare clic su **Opzioni avanzate > Installa software aggiuntivo**.

Software della stampante

Utilizzare	Per
Pagina principale stampanti Dell (indicata come Pagina principale stampanti)	<ul style="list-style-type: none"> • Lanciare applicazioni o programmi. • Acquisire o spedire un'immagine o un documento. • Modificare documenti digitalizzati. • Acquisire documenti in formato PDF. • Regolare le impostazioni per la stampante. • Ordinare materiali di consumo. • Manutenzione delle cartucce di inchiostro. • Registrare la stampante. • Contattare il supporto tecnico. • Accedere alla <i>Guida per l'utente</i>.
Dell Ink Management System	Ordinare inchiostro
Rubrica Dell (indicata come Rubrica)	Gestire i contatti fax.
Abbyy Sprint OCR	Digitalizzare un documento e produrre testo modificabile con un programma di elaborazione testi.
Utilità impostazione wireless Dell (indicata come Utilità di impostazione wireless)	<ul style="list-style-type: none"> • Installare la stampante in modalità wireless in una rete wireless. • Modificare le impostazioni wireless della stampante. <p>Nota: questo programma viene installato automaticamente con il software della stampante se questa è predisposta per l'uso wireless.</p>
Strumenti Dell per Office	Accedere alle impostazioni preferite in Microsoft Office 2007.
Utility configurazione stampante	Configurare le impostazioni fax ed e-mail della stampante.
Messenger di stato	Ulteriori informazioni sui problemi di stampa incontrati.
Centro monitor stato	<ul style="list-style-type: none"> • Verificare lo stato dei materiali di consumo della stampante. • Ordinare materiali di consumo tramite Internet.
Aggiornamento prodotto	Ricevere notifiche automatiche degli aggiornamenti per il software della stampante quando disponibili.
Preferenze stampa	<p>Quando si seleziona File > Stampa > Proprietà con un documento aperto, viene visualizzata la finestra di dialogo Preferenze stampa. La finestra di dialogo consente di selezionare le opzioni per il processo di stampa come ad esempio:</p> <ul style="list-style-type: none"> • Specificare il numero di copie da stampare • Stampare copie su due lati. • Selezione di un tipo di carta. • Aggiungere filigrana. • Migliorare le immagini. • Salvare le impostazioni. <p>Nota: Preferenze stampa viene installato automaticamente con il software della stampante.</p>

Nota: il modello della stampante potrebbe non essere fornito con alcuni di questi programmi o alcune funzioni dei programmi, in base alle funzioni della stampante acquistata.

Utilizzo del software della stampante per Macintosh

Avvio della finestra di dialogo Stampa

Utilizzare la finestra di dialogo Stampa per regolare le impostazioni di stampa e pianificare i processi di stampa.

Dopo avere aperto il documento o la foto, scegliere **Archivio > Stampa**.

Avvio di un'applicazione

- 1 Dal Finder, selezionare:
Applicazioni > selezionare la cartella della stampante
- 2 Fare doppio clic sull'applicazione che si desidera utilizzare.

Utilizzare	Per
Impostazioni stampante	<ul style="list-style-type: none"> • Personalizzare le impostazioni per i processi di invio dei fax. • Creare e modificare l'elenco dei contatti. • Configurare le impostazioni di connettività e-mail • Configurare lingua, paese, data e ora.
Scelte rapide	Velocizzare le normali attività con la stampante.
Assistente all'impostazione wireless	Installare la stampante in una rete wireless. Nota: l'applicazione viene installata automaticamente con il software della stampante se questa è predisposta per il wireless.
Programma di disinstallazione	Rimuovere il software della stampante dal computer.

Note:

- il modello della stampante potrebbe non essere fornito con queste applicazioni, in base alle funzioni della stampante acquistata o il tipo di installazione (standard o personalizzato) scelto per installare la stampante.
- per trarre vantaggio da tutte le funzioni della stampante, durante l'installazione selezionare l'opzione personalizzata di installazione, quindi selezionare tutti i pacchetti elencati.

Ricerca e installazione del software opzionale

Per utenti Windows

- 1 Fare clic su  o **Start**.
- 2 Fare clic su **Tutti i programmi** o **Programmi**, quindi selezionare la cartella di programma della stampante dall'elenco.
- 3 Selezionare:
Printer Home > selezionare la stampante > **Supporto** > **Supporto in linea**
- 4 Nel sito Web, selezionare la stampante e scaricare i driver.
- 5 Installare il software aggiuntivo od opzionale.

Per utenti di Macintosh

- 1 Dal Finder, selezionare:
Applicazioni > selezionare la cartella della stampante > **Collegamenti Web** > **Aggiornamenti del software**
- 2 Nel sito Web, selezionare la stampante e scaricare i driver.
- 3 Installare il software aggiuntivo od opzionale.

Download di driver PCL e PS (solo Windows)

È possibile scaricare i driver di stampa universali (emulazione PCL 5, PCL XL e PS) dal nostro sito Web. È necessario cercare il modello della stampante per visualizzare i driver compatibili.

Reinstallazione del software della stampante

Quando si installa la stampante utilizzando il CD del software di installazione della stampante, viene installato tutto il software necessario. Se si riscontrano problemi durante l'installazione o se la stampante non viene visualizzata nella cartella delle stampanti o come stampante disponibile quando si invia un processo di stampa, quindi provare a disinstallare e reinstallare il software.

Disinstallazione del software della stampante

Per utenti Windows

- 1 Fare clic su  o **Start**.
- 2 Fare clic su **Tutti i programmi** o **Programmi**, quindi selezionare la cartella di programma della stampante dall'elenco.
- 3 Fare clic sul programma di disinstallazione.
- 4 Seguire le istruzioni visualizzate.
- 5 Al termine del processo di disinstallazione, riavviare il computer.

Per utenti di Macintosh

- 1 Chiudere tutte le applicazioni aperte.
- 2 Dal Finder, selezionare:
Applicazioni > selezionare la cartella della stampante
- 3 Fare doppio clic su **Programma di disinstallazione**.
- 4 Seguire le istruzioni visualizzate.

Installazione del software della stampante

Nota: Se si è installato il software della stampante su questo computer in precedenza ma ci si trova a doverlo reinstallarlo, è necessario prima disinstallarlo.

Per utenti Windows

1 Chiudere tutti i programmi software aperti.

2 Inserire il CD del software di installazione.

Se la schermata di installazione non viene visualizzata dopo un minuto, avviare il CD manualmente:

a Fare clic su  o scegliere **Start** quindi fare clic su **Esegui**.

b Nella casella di avvio della ricerca o di esecuzione, digitare **D: \setup.exe**, dove **D** è la lettera dell'unità CD o DVD.

c Premere **Invio** o fare clic su **OK**.

3 Fare clic su **Installa** quindi seguire le istruzioni visualizzate.

Per utenti di Macintosh

Nota: per trarre vantaggio da tutte le funzioni della stampante, selezionare l'opzione personalizzata di installazione, quindi selezionare tutti i pacchetti elencati.

1 Chiudere tutte le applicazioni aperte.

2 Inserire il CD del software di installazione.

Se la finestra di installazione non viene visualizzata dopo un minuto, fare clic sull'icona del CD sul desktop.

3 Fare doppio clic sul pacchetto del programma di installazione della stampante e seguire le istruzioni visualizzate sullo schermo del computer.

Utilizzo di Internet

Il software della stampante aggiornato potrebbe essere disponibile sul sito <http://support.dell.com>.

Caricamento della carta e dei documenti originali

Caricamento della carta

- 1 Flettere i fogli avanti e indietro per separarli.

Non piegare o sgualcire la carta. Raddrizzare i margini della risma su una superficie piana.

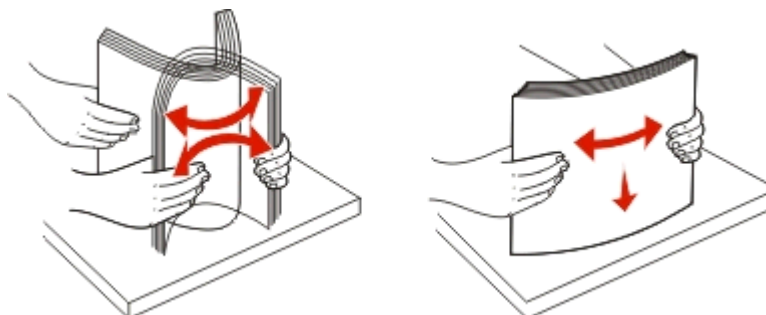

- 2 Aprire la protezione dell'alimentazione della carta.

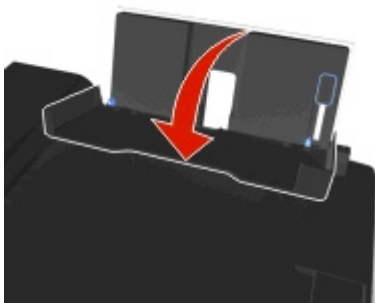

- 3 Posizionare la carta al centro del supporto carta.

Nota: Utilizzare gli indicatori sul supporto carta quando si caricano formati di carta più piccoli.

- 4 Regolare le guide della carta in modo che siano appoggiate contro i bordi della carta.

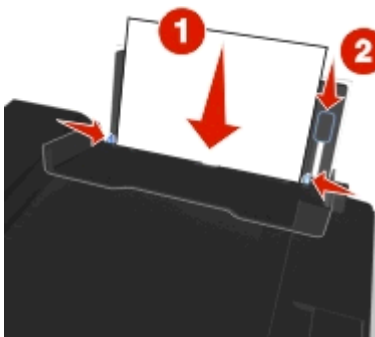

Nota: non forzare la carta nella stampante. La carta dovrebbe essere ben distesa sul supporto carta mentre i bordi dovrebbero essere appoggiati a entrambe le guide della carta.

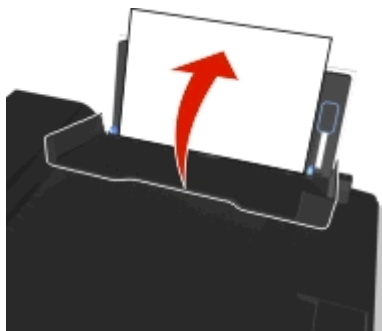

5 Chiudere la protezione alimentazione carta.

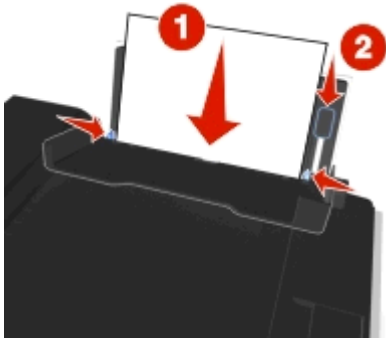

6 Dal pannello di controllo della stampante, selezionare o confermare le impostazioni della carta.

Informazioni sulla carta e sui supporti speciali

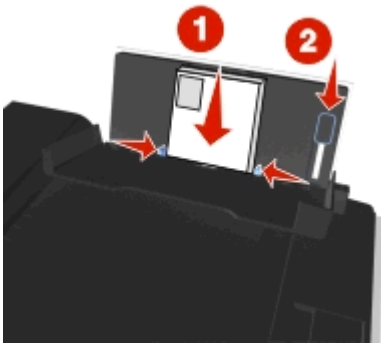

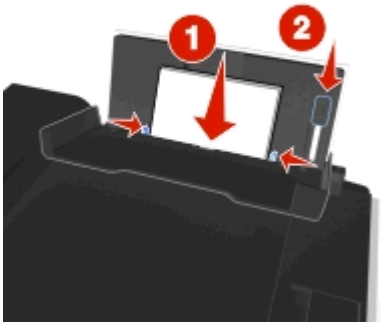





Caricare fino a	Verificare che
<p>100 fogli di carta normale</p> 	<ul style="list-style-type: none"> • Le guide della carta siano appoggiate ai bordi della carta. • Caricare la carta intestata con il lato di stampa rivolto verso l'alto e in modo che la parte superiore venga inserita per prima nella stampante.
<p>25 fogli di carta opaca di spessore maggiore</p>	<ul style="list-style-type: none"> • Il lato di stampa della carta sia rivolto verso l'alto. • Le guide della carta siano appoggiate ai bordi della carta. <p>Nota: la modalità Bozza è disponibile, ma si sconsiglia di utilizzarla con carta costosa come quella opaca di spessore maggiore, le etichette, le cartoline fotografiche o la carta lucida.</p>

Caricare fino a	Verificare che
<p>10 buste</p> 	<ul style="list-style-type: none"> • Il lato stampabile delle buste sia rivolto verso l'alto con l'adesivo sulla sinistra. • Le guide della carta siano appoggiate contro i bordi delle buste.  <ul style="list-style-type: none"> • La busta sia carica al centro del supporto carta. • Sia stato selezionato il formato busta corretto. Venga selezionato il formato successivo più grande, se il formato esatto della busta non è presente nell'elenco. • Le buste siano stampate con orientamento orizzontale. <p>Avvertenza — Danno potenziale: non utilizzare buste con fermagli metallici, lacci o barre di rilegatura metalliche.</p> <p>Note:</p> <ul style="list-style-type: none"> – Non caricare buste con fori, perforazioni, ritagli o stampe in rilievo. – Non utilizzare buste con lembi adesivi esposti.
<p>25 fogli di etichette</p>	<ul style="list-style-type: none"> • Il lato di stampa dell'etichetta sia rivolto verso l'alto. • Le guide della carta siano appoggiate ai bordi della carta. <p>Nota: la modalità Bozza è disponibile, ma si sconsiglia di utilizzarla con carta costosa come quella opaca di spessore maggiore, le etichette, le cartoline fotografiche o la carta lucida.</p>
<p>25 biglietti d'auguri, schede, cartoline o cartoline fotografiche</p> 	<ul style="list-style-type: none"> • Il lato di stampa della cartolina sia rivolto verso l'alto. • Caricare la carta fotografica nel centro del vassoio. • Le guide della carta siano appoggiate contro i bordi delle cartoline. <p>Note:</p> <ul style="list-style-type: none"> – per risultati ottimali, lasciare asciugare le foto per almeno 24 ore prima di impilarle, esporle o conservarle. – la modalità Bozza è disponibile, ma si sconsiglia di utilizzarla con carta costosa come quella opaca di spessore maggiore, le etichette, le cartoline fotografiche o la carta lucida.

Caricare fino a	Verificare che
25 fogli di carta lucida o fotografica	<ul style="list-style-type: none"> • Il lato di stampa o lucido della carta rivolto verso l'alto. Se non si è certi su quale sia il lato stampabile, vedere le istruzioni fornite con la carta. • Le guide della carta siano appoggiate ai bordi della carta. • <i>Non</i> toccare o graffiare la superficie lucida della carta non stampata per prevenire macchie o segni che possono influire sulla qualità di stampa. <p>Note:</p> <ul style="list-style-type: none"> – per risultati ottimali, lasciare asciugare le foto per almeno 24 ore prima di impilarle, esporle o conservarle. – la modalità Bozza è disponibile, ma si sconsiglia di utilizzarla con carta costosa come quella opaca di spessore maggiore, le etichette, le cartoline fotografiche o la carta lucida.
10 trasferibili a caldo	<ul style="list-style-type: none"> • Siano state seguite le istruzioni riportate sulla confezione per il caricamento dei trasferibili a caldo. • Il lato di stampa del trasferibile sia rivolto verso l'alto. • Le guide della carta siano appoggiate contro i bordi del trasferibile. <p>Nota: per risultati ottimali, caricare un trasferibile a caldo per volta.</p>
50 lucidi	<ul style="list-style-type: none"> • Il lato ruvido dei lucidi sia rivolto verso l'alto. • Le guide della carta siano appoggiate contro i bordi dei lucidi. • La protezione dai lucidi prima di caricarli sia stata rimossa. • Siano stati caricati lucidi in formato A4 o Letter. • Se i lucidi dispongono di strisce rimovibili, ciascuna striscia sia rivolta verso l'alto. <p>Nota: i lucidi richiedono un tempo di asciugatura maggiore. Rimuovere ciascun lucido appena esce e lasciarlo asciugare prima di impilarlo o riporlo per evitare sbavature d'inchiostro.</p>

Salvataggio delle impostazioni per la carta

È possibile regolare le impostazioni per i processi di stampa e copia per farle corrispondere al tipo e formato di carta caricato nella stampante.

- 1 Dal pannello di controllo della stampante, premere .
- 2 Regolare le impostazioni in base alle proprie esigenze:
 - Per impostare un formato carta:
Imposta >  > **Imposta carta** >  > **Formato carta** >  > selezionare il formato carta predefinito > 
 - Per impostare un tipo carta:
Imposta >  > **Imposta carta** >  > **Tipo carta** >  > selezionare il tipo carta predefinito > 

Caricamento degli originali sul vetro dello scanner

- 1 Aprire il coperchio dello scanner e posizionare il documento rivolto verso il basso sul vetro dello scanner.
- 2 Chiudere il coperchio dello scanner.

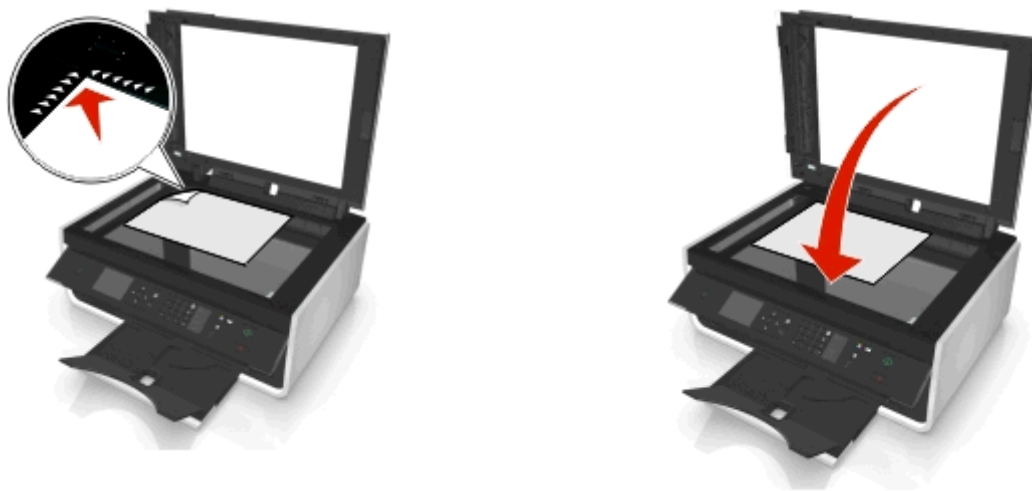

Caricamento dei documenti originali nell'ADF

È possibile caricare fino a 35 fogli di un documento originale nell'ADF per l'acquisizione, la copia e l'invio di fax. Nell'ADF è possibile caricare carta formato A4, Letter o Legal.

- 1 Regolare la guida della carta sul vassoio dell'ADF alla larghezza del documento originale.
- 2 Caricare il documento originale rivolto verso l'alto infilando per primo nell'ADF il bordo superiore, finché non si sente un segnale acustico dall'ADF.



Stampa

Suggerimenti per la stampa

- Utilizzare la carta appropriata per il processo di stampa.
- Selezionare una qualità di stampa superiore per stampe migliori.
- Accertarsi che l'inchiostro sia sufficiente nelle cartucce.
- Rimuovere ogni foglio appena viene stampato quando si stampano foto o quando si utilizzano supporti speciali.
- *Non* toccare la levetta o le levette dell'unità fronte retro durante la stampa.

Stampa di documenti di base

Stampa di un documento

Per utenti di Windows

- 1 Con un documento aperto, fare clic su **File > Stampa**.
- 2 Fare clic su **Proprietà, Preferenze, Opzioni** o **Imposta**.
- 3 Selezionare la qualità di stampa, il numero di copie da stampare, il tipo di carta da utilizzare e come stampare le pagine.
- 4 Fare clic su **OK** per chiudere tutte le finestre di dialogo del software della stampante.
- 5 Fare clic su **OK** o **Stampa**.

Per utenti di Macintosh

- 1 Con un documento aperto, scegliere **Archivio > Formato di Stampa**.
- 2 Dalla finestra di dialogo Formato di Stampa, selezionare stampante, formato carta e orientamento.
- 3 Fare clic su **OK**.
- 4 Dalla barra dei menu, scegliere **Archivio > Stampa**.
- 5 Dal menu a comparsa della stampante, scegliere la stampante.
- 6 Nel menu delle opzioni di stampa, scegliere la qualità di stampa, il numero di copie da stampare, il tipo di carta da utilizzare e come stampare le pagine.
- 7 Fare clic su **Stampa**.

Fascicolazione di copie stampate

Quando si stampano più copie di un documento, è possibile scegliere di stampare ogni copia come un set (copie fascicolate) o stampare le copie come gruppi di pagine (copie non fascicolate).

Fascicolate**Non fasciolate****Note:**

- L'opzione di fascicolazione è disponibile solo quando si stampano più copie.
- per evitare sbavature quando si stampano foto, rimuovere ciascuna foto non appena esce dalla stampante e attendere che asciughi prima di impilarla.

Per utenti di Windows

- 1 Con un documento aperto, fare clic su **File > Stampa**.
- 2 Fare clic su **Proprietà, Preferenze, Opzioni** o **Imposta**.
- 3 Selezionare:
Scheda **Layout** > area Copie
- 4 Immettere il numero di copie che si desidera stampare, quindi fare clic su **Fascicola**.
- 5 Fare clic su **OK** per chiudere tutte le finestre di dialogo del software della stampante.
- 6 Fare clic su **OK** o **Stampa**.

Per utenti di Macintosh

- 1 Con un documento aperto, scegliere **Archivio > Formato di Stampa**.
- 2 Dalla finestra di dialogo Formato di Stampa, selezionare stampante, formato carta e orientamento.
- 3 Fare clic su **OK**.
- 4 Dalla barra dei menu, scegliere **Archivio > Stampa**.
- 5 Dal menu a comparsa della stampante, scegliere la stampante.
- 6 Nell'area Copie, immettere il numero di copie che si desidera stampare, quindi selezionare **Fascicolate**.
- 7 Fare clic su **Stampa**.

Modifica dell'ordine di stampa delle pagine**Per utenti di Windows**

- 1 Con il documento aperto, fare clic su **File > Stampa**.
- 2 Fare clic su **Proprietà, Preferenze, Opzioni** o **Imposta**.
- 3 Selezionare:
Scheda **Layout** > area Copie
- 4 Per modificare l'ordine di pagina corrente, selezionare la casella di controllo **Ordine inverso**.

5 Fare clic su **OK** per chiudere tutte le finestre di dialogo del software della stampante.

6 Fare clic su **OK** o **Stampa**.

Per utenti di Macintosh

1 Con un documento aperto, scegliere **File > Impostazioni pagina**.

2 Dalla finestra di dialogo Formato di Stampa, selezionare stampante, formato carta e orientamento.

3 Fare clic su **OK**.

4 Dalla barra dei menu, scegliere **Archivio >> Stampa**.

5 Dal menu a comparsa della stampante, scegliere la stampante.

6 Nel menu a comparsa delle opzioni di stampa, scegliere **Gestione carta**.

7 Dal menu a comparsa Ordine pagine, scegliere un ordine per le pagine:

- Per stampare prima la prima pagina, scegliere **Normale**.
- Per stampare prima l'ultima pagina, selezionare **Invertito**.

8 Fare clic su **Stampa**.

Stampa di più pagine su un foglio

Per utenti di Windows

1 Con un documento aperto, fare clic su **File > Stampa**.

2 Fare clic su **Proprietà, Preferenze, Opzioni** o **Imposta**.

3 Selezionare:

Scheda **Layout** > area Layout di pagina > selezionare **Più pagine per lato (N in 1)**

4 Selezionare il numero di immagini da stampare su ciascun lato.

5 Regolare le altre impostazioni in base alle proprie esigenze.

6 Fare clic su **OK** per chiudere tutte le finestre di dialogo del software della stampante.

7 Fare clic su **OK** o **Stampa**.

Per utenti di Macintosh

1 Con un documento aperto, scegliere **Archivio > Formato di Stampa**.

2 Dalla finestra di dialogo Formato di Stampa, selezionare stampante, formato carta e orientamento.

3 Fare clic su **OK**.

4 Dalla barra dei menu, scegliere **Archivio > Stampa**.

5 Dal menu a comparsa della stampante, scegliere la stampante.

6 Nel menu a comparsa delle opzioni di stampa, scegliere **Layout**.

7 Dal menu a comparsa Pagine per foglio, scegliere il numero di immagini di pagina da stampare su ciascuna pagina.

8 Regolare le altre impostazioni in base alle proprie esigenze.

9 Fare clic su **Stampa**.

Stampa su supporti speciali

Stampa di buste

Per utenti di Windows

1 Con un documento aperto, fare clic su **File > Stampa**.

2 Fare clic su **Proprietà, Preferenze, Opzioni** o **Imposta**.

3 Selezionare:

scheda **Carta/Finitura** > elenco Formato carta > selezionare il formato della busta

Se nessun formato corrisponde a quello della busta, fare clic su **Gestisci formato personalizzato** e impostare un formato personalizzato.

4 Selezionare:

Elenco Tipo di carta > selezionare **Busta**

5 Selezionare:

Scheda **Layout** > area Orientamento pagina > selezionare l'orientamento

6 Fare clic su **OK** per chiudere tutte le finestre di dialogo del software della stampante.

7 Fare clic su **OK** o **Stampa**.

Per utenti Macintosh

1 Con un documento aperto, scegliere **Archivio > Formato di Stampa**.

2 Dal menu a comparsa "Formato per", scegliere la stampante.

3 Dal menu a comparsa Formato carta, scegliere il formato della busta.

Se nessun formato corrisponde a quello della busta, impostare un formato personalizzato.

4 Selezionare un orientamento, quindi fare clic su **OK**.

5 Dalla barra dei menu, scegliere **Archivio > Stampa**.

6 Dal menu a comparsa della stampante, scegliere la stampante.

7 Fare clic su **Stampa**.

Note:

- l'orientamento della maggior parte delle buste è orizzontale.
- Accertarsi che lo stesso orientamento sia selezionato anche nell'applicazione.

Stampa su etichette

Note:

- Accertarsi che la parte superiore del foglio delle etichette venga alimentata per prima nella stampante.
- Accertarsi che l'adesivo sulle etichette non si estenda oltre 1 mm dal bordo del foglio di etichette.
- Accertarsi che la guida o le guide della carta siano appoggiate ai bordi del foglio di etichette.
- Utilizzare fogli di etichette completi. I fogli con parti esposte di etichette mancanti potrebbero causare lo scollamento delle etichette durante la stampa con conseguente inceppamento della carta.

Per utenti di Windows

- 1 Con il documento aperto, fare clic su **File > Stampa**.
- 2 Fare clic su **Proprietà, Preferenze, Opzioni** o **Imposta**.
- 3 Selezionare:
Scheda **Carta/Finitura** > **Gestisci formato personalizzato** > **Nuovo**
- 4 Per creare un formato personalizzato, immettere un nome e regolare le impostazioni in base alle proprie esigenze, quindi fare clic su **OK**.
- 5 Selezionare:
Elenco Tipo carta > selezionare il tipo personalizzato creato
- 6 Fare clic su **OK** per chiudere tutte le finestre di dialogo del software della stampante.
- 7 Fare clic su **OK** o **Stampa**.

Per utenti di Macintosh

- 1 Con un documento aperto, scegliere **File > Impostazioni pagina**.
- 2 Dal menu a comparsa "Formato per", scegliere la stampante.
- 3 Nel menu a comparsa Formato carta, scegliere il formato carta appropriato.
Se nessun formato corrisponde a quello del foglio di etichette, impostare un formato personalizzato.
- 4 Selezionare un orientamento, quindi fare clic su **OK**.
- 5 Dalla barra dei menu, scegliere **Archivio > > Stampa**.
- 6 Dal menu a comparsa della stampante, scegliere la stampante.
- 7 Nel menu a comparsa delle opzioni di stampa, scegliere **Qualità e supporti**.
- 8 Dal menu a comparsa Tipo di carta, scegliere **Etichette**.
- 9 Dal menu Qualità di stampa, scegliere una qualità di stampa diversa da Bozza.
- 10 Fare clic su **Stampa**.

Stampa su carta di formato personalizzato

Per utenti Windows

- 1 Con un documento aperto, fare clic su **File > Stampa**.
- 2 Fare clic su **Proprietà, Preferenze, Opzioni** o **Imposta**.
- 3 Selezionare:
Scheda **Carta/Finitura > Gestisci formato personalizzato > Nuovo**
- 4 Per creare un formato personalizzato, immettere un nome e regolare le impostazioni in base alle proprie esigenze, quindi fare clic su **OK**.
- 5 Fare clic su **Chiudi**, quindi fare clic su **OK** per chiudere tutte le finestre di dialogo aperte del software della stampante.
- 6 Fare clic su **OK** o **Stampa**.

Per utenti Macintosh

- 1 Con un documento aperto, scegliere **Archivio > Formato di Stampa**.
- 2 Dal menu a comparsa "Formato per", scegliere la stampante.
- 3 Dal menu a comparsa Formato carta, scegliere **Gestisci formato personalizzato**.
- 4 Per creare un formato personalizzato, regolare le impostazioni in base alle proprie esigenze, quindi fare clic su **OK**.
- 5 Fare clic su **OK**.
- 6 Dalla barra dei menu, scegliere **Archivio > Stampa**.
- 7 Dal menu a comparsa della stampante, scegliere la stampante.
- 8 Fare clic su **Stampa**.

Operazioni su fotografie

Tipi di file supportati

- .jpg, .jpeg, .jpe (Joint Photographic Experts Group)
- .tiff, .tif (Tagged Image File Format)

Uso dell'unità flash con la stampante

Assicurarsi che l'unità flash contenga i file supportati dalla stampante. Per ulteriori informazioni, vedere "Tipi di file supportati" a pagina 39.

- 1 Inserire un'unità Flash nella porta USB.

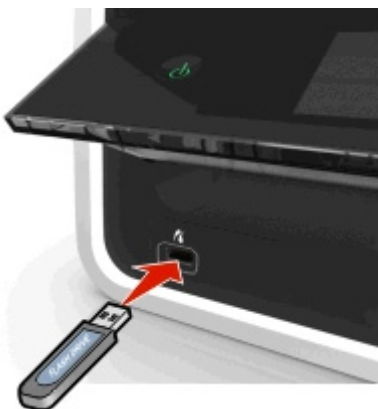

Note:

- L'unità flash utilizza la stessa porta usata per il cavo di una fotocamera PictBridge.
- Se non è possibile collegare l'unità flash direttamente alla porta, potrebbe essere necessario utilizzare un adattatore.



Avvertenza — Danno potenziale: non toccare i cavi, le schede di rete, eventuali connettori, il dispositivo di memoria o la stampante nelle aree mostrate durante la stampa, la lettura o la scrittura da un dispositivo di memoria. Può verificarsi una perdita dei dati.

- 2 Seguire le istruzioni o selezionare le opzioni disponibili sul display della stampante.

Nota: Se la stampante non riconosce il dispositivo di memoria, rimuoverlo e reinserirlo.

Stampa di foto da unità Flash

- 1 Caricare la carta fotografica.
- 2 Inserire un'unità flash o una fotocamera digitale impostata in modalità di memorizzazione di massa.
- 3 Usare il pulsante freccia su o giù per selezionare un'opzione per la stampa di foto e premere **OK**.
 - **Selezione e stampa** consente di scegliere layout, numero di foto per pagina, impostazioni carta, formato foto, qualità foto e aumentare il contrasto della grafica.
 - **Stampa foto** consente di stampare tutte le foto, selezionare foto per intervallo di foto e stampare foto usando modelli predefiniti del formato foto.

- 4 Per regolare le impostazioni di stampa, premere il pulsante freccia su o giù per scorrere l'opzione da impostare, quindi premere il pulsante freccia a sinistra o a destra per scorrere fino all'impostazione desiderata. Se necessario, toccare **OK** per effettuare una selezione.
- 5 Premere .

Nota: per risultati ottimali, lasciare asciugare le stampe per almeno 24 ore prima di impilarle, esporle o conservarle.

Stampa di foto da una fotocamera digitale compatibile PictBridge

PictBridge è una tecnologia disponibile nella maggior parte delle fotocamere digitali e consente di stampare direttamente dalla fotocamera digitale senza l'utilizzo di un computer.

- 1 Inserire un'estremità del cavo USB nella fotocamera.
Nota: utilizzare solo il cavo USB fornito con la fotocamera.
- 2 Inserire l'altra estremità del cavo nella porta PictBridge posizionata sul pannello anteriore della stampante.

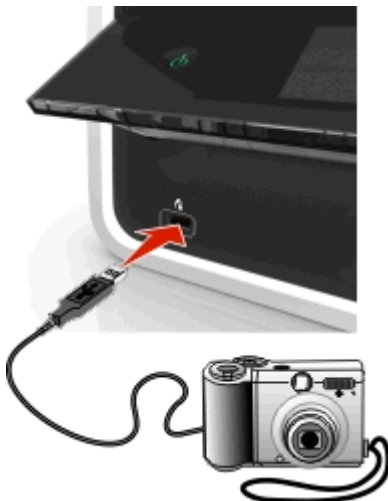

Note:

- Accertarsi che la fotocamera digitale sia impostata sulla modalità USB corretta. Se la selezione USB non è corretta, la fotocamera viene rilevata come unità flash oppure viene visualizzato un messaggio di errore sul pannello di controllo della stampante. Per ulteriori informazioni, vedere la documentazione fornita con la fotocamera digitale.
- La stampante legge solo una scheda di memoria alla volta.



Avvertenza — Danno potenziale: non toccare eventuali connettori aperti, il dispositivo di memoria o la stampante nelle aree mostrate durante la stampa, la lettura o la scrittura da un dispositivo di memoria. Potrebbe verificarsi una perdita di dati.

3 Se la connessione PictBridge è riuscita, sul display viene visualizzato il seguente messaggio: **Usare periferica PictBridge per scegliere e stampare foto. Premere OK per selezionare le impostazioni predefinite della stampante.**

4 Se si desidera modificare le impostazioni di stampa predefinite:

a Premere **OK** per accedere al menu PictBridge.

b Premere i pulsanti freccia per selezionare origine carta, impostazioni carta, formato foto, numero di foto per pagina e qualità di stampa. È anche possibile migliorare la qualità delle foto. Premere **OK** ogni volta che si effettua una selezione.

Nota: la stampante userà le impostazioni di stampa predefinite, purché non modificate dalla fotocamera.

5 Per iniziare a stampare, vedere la documentazione fornita con la fotocamera digitale.

Nota: se si inserisce il cavo USB della fotocamera abilitata per PictBridge mentre nella stampante è in corso un altro processo, attendere che il processo venga terminato prima di stampare dalla fotocamera.

Stampa su entrambi i lati del foglio (fronte/retro)

Stampa su entrambi i lati della carta (fronte retro) automaticamente

Note:

- L'unità fronte/retro automatica supporta la carta nel formato A4 e Letter. Supporta inoltre i tipi di carta normale, normale premium, normale certificata ColorLok, normale pesante e intestata.
- *Non* rimuovere la pagina fino al termine della stampa.

Avvertenza — Danno potenziale: *Non* toccare la levetta o le levette dell'unità fronte retro durante la stampa.

Per utenti di Windows

1 Con il documento aperto, fare clic su **File > Stampa**.

2 Fare clic su **Proprietà, Preferenze, Opzioni o Imposta**.

3 Selezionare:

Scheda **Layout** > area Stampa su entrambi i lati (fronte/retro) > **Stampa su entrambi i lati**

- Fare clic su **Lato lungo** per stampare processi con pagine rilegate lungo il bordo lungo.
- Fare clic su **Lato corto** per stampare processi con pagine rilegate lungo il bordo corto.

4 Fare clic sulla scheda **Qualità/Copie**, quindi selezionare un tipo di carta supportato.

5 Fare clic su **OK** per chiudere tutte le finestre di dialogo del software della stampante.

6 Fare clic su **OK** o **Stampa**.

Per tornare alla stampa su un lato, ripetere i passaggi 1 e 3, quindi passare a:

Scheda **Layout** > area Stampa su entrambi i lati (fronte/retro) > **Stampa su un lato solo**

Per utenti di Macintosh

- 1 Con un documento aperto, scegliere **File > Impostazioni pagina**.
- 2 Dalla finestra di dialogo Formato di Stampa, selezionare stampante, formato carta e orientamento.
- 3 Fare clic su **OK**.
- 4 Dalla barra dei menu, scegliere **Archivio > Stampa**.
- 5 Dal menu a comparsa della stampante, scegliere la stampante.
- 6 Nel menu a comparsa delle opzioni di stampa, scegliere **Qualità e supporti**.
- 7 Dal menu a comparsa Tipo carta, scegliere un tipo di carta supportato.
- 8 Nel menu a comparsa delle opzioni di stampa, scegliere **Layout**.
- 9 Nel menu a comparsa Su due lati, scegliere **Rilegatura sul bordo lungo** o **Rilegatura sul bordo corto**.
 - Per Rilegatura sul bordo lungo, le pagine vengono rilegate lungo il bordo lungo (a sinistra se verticale, in alto se orizzontale).

Verticale



Orizzontale



- Per Rilegatura sul lato corto, le pagine vengono rilegate lungo il lato corto (a sinistra se orizzontale, in alto se verticale).

Verticale



Orizzontale



- 10 Fare clic su **Stampa**.

Impostazione del tempo di asciugatura della stampa su due lati

Utilizzo del pannello di controllo

- 1 Sul pannello di controllo della stampante, visualizzare:
 > **Imposta** > > **Impostazione modalità di stampa** > > **Tempo asciug. pag.** >
- 2 Premere il pulsante freccia su o giù per passare all'impostazione di asciugatura desiderata, quindi premere .

Nota: il tempo di asciugatura varia a seconda della qualità di stampa selezionata per il processo di stampa. Selezionare **Esteso** per estendere il tempo di asciugatura delle stampe.

Utilizzo del software della stampante

Per utenti di Windows

- 1 Click **File > Stampa**.
- 2 Fare clic su **Proprietà, Preferenze, Opzioni o Imposta**.
- 3 Selezionare:
Scheda **Layout** > area Stampa su entrambi i lati (fronte/retro) > selezionare un'impostazione di asciugatura
Nota: in caso di umidità elevata o se il tempo di asciugatura non è sufficiente per consentire all'inchiostro di asciugarsi completamente, selezionare **Esteso**.
- 4 Fare clic su **OK**.

Per utenti di Macintosh

- 1 Dal menu Apple, selezionare:
Preferenze di sistema > Stampa e Fax > selezionare la stampante
- 2 Selezionare:
Apri coda di stampa > Impostazione stampante > scheda Driver
o
Impostazione stampante > Opzioni installabili
- 3 Nel menu a comparsa Tempo di asciugatura della stampa su due lati, scegliere un'impostazione per il tempo di asciugatura.
Nota: in caso di umidità elevata o se il tempo di asciugatura non è sufficiente per consentire all'inchiostro di asciugarsi completamente, selezionare **Esteso**.
- 4 Fare clic su **OK** o **Applica modifiche**.

Gestione dei processi di stampa

Ricerca della coda di stampa per la stampante

La coda di stampa rappresenta la stampante collegata al computer. Il nome della coda di stampa è generalmente il modello della stampante o il nome attribuito alla stampante durante l'installazione o l'aggiunta della stampante.

Nota: in un elenco possono essere visualizzate diverse code di stampa a seconda del tipo di collegamento della stampante (USB, Ethernet, wireless). Per selezionare la coda di stampa corretta, accertarsi di conoscere il metodo di collegamento della stampante al computer.

Per utenti di Windows

- 1 Aprire la cartella delle stampanti.
 - a Fare clic su  o scegliere **Start**, quindi selezionare **Esegui**.
 - b Nella casella di avvio della ricerca o di esecuzione, immettere **control printers**.
 - c Premere **Invio** o fare clic su **OK**.
- 2 Cercare la coda di stampa per la stampante (rete o USB).

- 3 Se la coda di stampa non è presente nell'elenco, crearne una nuova.

Per utenti di Macintosh

- 1 Dal menu Apple, selezionare:
Preferenze di sistema > Stampa e Fax > la coda di stampa per la stampante
- 2 Se la coda di stampa non è presente nell'elenco, crearne una nuova.

Creazione di una coda di stampa

Per utenti di Windows

- 1 Nell'area Operazioni stampante fare clic su **Aggiungi stampante**.
- 2 Seguire le istruzioni visualizzate.
Per ulteriori informazioni, consultare la documentazione fornita con il sistema operativo.

Per utenti di Macintosh

- 1 Nell'area Stampa e fax, fare clic su +.
- 2 Se necessario, selezionare la scheda **Default** o **Browser di default**.
- 3 Selezionare la stampante dall'elenco.

Nota: le stampanti collegate alla rete o localmente tramite un cavo USB potrebbero avere lo stesso nome stampante predefinito. Se necessario, utilizzare il campo Nome per rinominare la stampante.

- 4 Fare clic su **Aggiungi**.

Impostazione della stampante come predefinita

La stampante dovrebbe essere selezionata automaticamente dalla finestra di dialogo Stampa quando si invia un processo di stampa. Se la stampante è stata selezionata manualmente, non è la stampante predefinita.

Per impostare la stampante predefinita:

Per utenti Windows

- 1 Fare clic su  o fare clic su **Start** e quindi fare clic su **Esegui**.
- 2 Nella casella Inizia ricerca o Esegui, digitare **control printers**.
- 3 Premere **Invio** o fare clic su **OK**.
Viene aperta la cartella delle stampanti.
- 4 Fare clic con il pulsante destro del mouse sulla stampante, quindi selezionare **Imposta come predefinita**.

Per utenti Macintosh

- 1 Dal menu Apple, visualizzare:
Preferenze di Sistema > Stampa e fax
- 2 Selezionare la stampante dal menu a comparsa Stampante predefinita o selezionare la stampante e fare clic su **Predefinita**.

Modifica della modalità di stampa predefinita

Per risparmiare inchiostro, modificare tutte le impostazioni di stampa predefinite su Bozza. Impiega meno inchiostro ed è consigliata per la stampa di documenti di solo testo. Se è necessario passare ad altre modalità di stampa per stampare foto o documenti di alta qualità, impostare un'altra modalità dalla finestra di dialogo Stampa prima di effettuare la stampa.

Per utenti di Windows

- 1 Con un documento aperto, fare clic su **File > Stampa**.
- 2 Fare clic su **Proprietà, Preferenze, Opzioni** o **Imposta**.
- 3 Selezionare:
Scheda **Qualità** > selezionare la qualità di stampa > **OK**

Per utenti di Macintosh

- 1 Con un documento aperto, selezionare **Archivio > Stampa**.
- 2 Dal menu a comparsa della stampante, scegliere la stampante.
- 3 Nel menu a comparsa delle opzioni di stampa, scegliere **Qualità e supporti**.
- 4 Nel menu a comparsa Qualità di stampa, scegliere una qualità di stampa.
- 5 Fare clic su **OK**.

Interruzione dei processi di stampa

Per utenti di Windows

- 1 Fare clic su  o su **Start** e quindi scegliere **Esegui**.
- 2 Nella casella Inizia ricerca o Esegui, digitare **control printers**.
- 3 Premere **Invio** o fare clic su **OK**.
Viene aperta la cartella delle stampanti.
- 4 Fare clic con il pulsante destro del mouse sulla stampante, quindi selezionare **Apri** o **Visualizza stampa in corso**.
- 5 Sospendere il processo di stampa:
 - Se si desidera sospendere un processo di stampa in particolare, fare clic con il pulsante destro del mouse sul nome del documento, quindi selezionare **Pausa**.
 - Se si desidera sospendere tutti i processi di stampa nella coda, fare clic su **Stampante**, quindi selezionare **Sospendi stampa**.

Per utenti di Macintosh

- 1 Fare clic sull'icona della stampante sul dock.

Viene visualizzata la finestra di dialogo della coda di stampa.

- 2 Sospendere il processo di stampa:

- Se si desidera sospendere un processo di stampa in particolare, selezionare il nome del documento e fare clic su **Sospendi**.
- Se si desidera sospendere tutti i processi di stampa nella coda, fare clic su **Sospendi stampante** o **Interrompi stampa**.

Ripresa dei processi di stampa

Per utenti Windows

- 1 Fare clic su  o fare clic su **Start** e quindi fare clic su **Esegui**.

- 2 Nella casella Inizia ricerca o Esegui, digitare **control printers**.

- 3 Premere **Invio** o fare clic su **OK**.

Viene aperta la cartella delle stampanti.

- 4 Fare clic con il pulsante destro del mouse sulla stampante, quindi selezionare **Apri** o **Visualizza stampa in corso**.

- 5 Riprendere il processo di stampa:

- Se si desidera riprendere un processo di stampa in particolare, fare clic con il pulsante destro del mouse sul nome del documento e selezionare **Riprendi** o **Riavvia**.
- Se si desidera riprendere tutti i processi di stampa in coda, fare clic su **Stampante**, quindi deselezionare l'opzione per sospendere la stampa.

Per utenti Macintosh

- 1 Dal menu Apple, visualizzare:

Preferenze di Sistema > Stampa e fax > selezionare la stampante



- 2 Fare clic su **Apri coda di stampa** o **Imposta stampanti**.

Viene visualizzata la finestra di dialogo della coda di stampa.

- 3 Riprendere il processo di stampa:

- Se si desidera riprendere un processo di stampa in particolare, selezionare il nome del documento e fare clic su **Riprendi**.
- Se si desidera riprendere tutti i processi di stampa in coda, fare clic su **Riprendi stampa** o **Avvia processi**.

Annullamento dei processi di stampa

Per annullare un processo di stampa dal pannello di controllo della stampante, premere , quindi premere . La stampa si interrompe e la stampante torna alla schermata principale.

Per annullare un processo di stampa dal computer, attenersi alla seguente procedura:



Per utenti di Windows

- 1 Fare clic su  o scegliere **Start** quindi fare clic su **Esegui**.
- 2 Nella casella di avvio della ricerca o di esecuzione, immettere **control printers**.
- 3 Premere **Invio** o fare clic su **OK**.
Viene aperta la cartella delle stampanti.
- 4 Fare clic con il pulsante destro del mouse sulla stampante, quindi selezionare **Apri** o **Visualizza stampa in corso**.
- 5 Annullare il processo di stampa:
 - Se si desidera annullare un processo di stampa in particolare, fare clic con il pulsante destro del mouse sul nome del documento e selezionare **Annulla**.
 - Se si desidera annullare tutti i processi di stampa nella coda, fare clic su **Stampante > Annulla tutti i documenti**.

Per utenti di Macintosh

- 1 Fare clic sull'icona della stampante sul dock.
Viene visualizzata la finestra di dialogo della coda di stampa.
- 2 Scegliere il processo da annullare, quindi fare clic su **Elimina**.

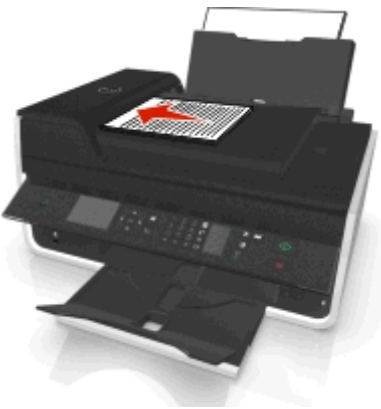

Copia

ADF	Vetro dello scanner
 <p>Utilizzare l'ADF per documenti in formato multipagina.</p> <p>Nota: L'ADF è disponibile solo in determinati modelli di stampante. Se è stata acquistata una stampante senza un ADF, caricare i documenti originali o le foto sul vetro dello scanner.</p>	 <p>Utilizzare il vetro dello scanner per pagine singole, piccoli elementi (come cartoline o foto), lucidi, carta fotografica o supporti sottili (come ritagli di riviste).</p>



Suggerimenti per la copia

- Assicurarsi di caricare il documento originale rivolto verso l'alto nell'ADF o rivolto verso il basso nell'angolo di posizionamento del piano dello scanner.
- Quando si usa l'ADF, regolare la guida della carta nell'ADF in base alla larghezza del documento originale.
- Quando si utilizza il vetro dello scanner, chiudere il coperchio dello scanner, se possibile, per evitare ombre scure sull'immagine acquisita.
- *Non* caricare cartoline, foto, piccoli elementi, lucidi, carta fotografica o supporti sottili (quali ritagli di giornale) nell'ADF. Posizionare questi elementi sul vetro dello scanner.
- Verificare che il vassoio di uscita carta sia completamente esteso.
- Quando il documento da copiare è in posizione con le impostazioni desiderate, premere  per avviare la copia.

Esecuzione di copie

- 1 Caricare la carta.
- 2 Caricare un documento originale rivolto verso l'alto nell'ADF o rivolto verso il basso sul vetro dello scanner.
- 3 Sul pannello di controllo della stampante, visualizzare:
 > **Copia** >  > **Copie**
- 4 Premere il pulsante freccia a sinistra o a destra per selezionare il numero di copie.
- 5 Dal menu Copia, premere il pulsante freccia su o giù per scorrere l'opzione da impostare, quindi premere il pulsante freccia a sinistra o a destra per scorrere fino all'impostazione desiderata. Se necessario, toccare  per effettuare una selezione.

6 Selezionare la modalità di copia:

- Premere  per passare alla modalità colore.
- Per passare alla modalità colore o bianco e nero, premere .



Quando si seleziona la stampa a colori o in bianco e nero, la spia corrispondente all'opzione selezionata si accende.



7 Premere .

Nota: Le impostazioni di copia selezionate vengono ripristinate su quelle predefinite dopo due minuti di inattività della stampante.

Copia di una scheda ID



1 Caricare carta normale in formato Letter o A4.**2** Sul pannello di controllo della stampante, visualizzare:

 > **Copia** >  > **Copia scheda ID**



3 Premere , quindi caricare la scheda ID con il lato anteriore rivolto verso il basso nell'angolo di posizionamento del piano dello scanner.**4** Premere .**5** Quando viene richiesto di copiare il lato posteriore della scheda ID, premere il pulsante freccia sinistra o destra per selezionare **SÌ**, quindi premere .**6** Caricare il lato posteriore della scheda ID rivolto verso il basso nell'angolo di posizionamento del piano dello scanner, quindi premere .

Ingrandimento o riduzione di immagini

1 Caricare la carta.**2** Caricare il documento originale rivolto verso il basso sul vetro dello scanner.**3** Sul pannello di controllo della stampante, visualizzare:



 > **Copia** >  > **Scala**

4 Premere il pulsante freccia sinistra o destra per passare all'impostazione Scala desiderata.**Note:**



- Se si seleziona l'opzione Person. %, premere , quindi premere il pulsante freccia a sinistra o a destra per selezionare il valore percentuale personalizzato desiderato. Premere  per salvare l'impostazione.
- Se si seleziona Senza bordi, la stampante ridurrà o ingrandirà il documento o la foto come necessario per stampare una copia senza bordi sul formato carta selezionato. Per risultati ottimali con l'impostazione, utilizzare carta fotografica e impostare il tipo di carta su Fotografico.
- Selezionando l'opzione Adatta a pagina, la stampante ridimensionerà il documento o la foto in proporzione per adattarla a una singola pagina.

5 Premere .

Regolazione della qualità della copia

- 1 Caricare la carta.
- 2 Caricare il documento originale rivolto verso l'alto nell'ADF o rivolto verso il basso sul vetro dello scanner.
- 3 Sul pannello di controllo della stampante, visualizzare:
 > **Copia** >  > **Qualità**
- 4 Premere i pulsanti freccia sinistra o destra per impostare la qualità della copia.
- 5 Premere .

Copia più chiara o più scura

- 1 Caricare la carta.
- 2 Caricare il documento originale rivolto verso l'alto nell'ADF o rivolto verso il basso sul vetro dello scanner.
- 3 Sul pannello di controllo della stampante, visualizzare:
 > **Copia** >  > **Luminosità**
- 4 Premere i pulsanti freccia destra o sinistra per regolare l'intensità delle stampe.
 - Premendo il pulsante freccia sinistra, la copia sarà più chiara.
 - Premendo il pulsante freccia destra, la copia sarà più scura.
- 5 Premere .

Fascicolazione delle copie tramite il pannello di controllo della stampante



Se si stampano più copie di un documento, è possibile scegliere di stampare ogni copia come un set (fascicolata) o stampare le copie come gruppi di pagine (non fascicolata).

Copie fascicolate



Non fascicolate



- 1 Caricare la carta.
- 2 Caricare il documento originale rivolto verso l'alto nell'ADF o rivolto verso il basso sul vetro dello scanner.
- 3 Sul pannello di controllo della stampante, visualizzare:
 > **Copia** >  > **Copie**
- 4 Premere il pulsante freccia a sinistra o a destra per selezionare il numero di copie.
- 5 Premere il pulsante freccia su o giù per scorrere l'elenco fino a **Fascicola**.
- 6 Premere il pulsante freccia a sinistra o a destra per scorrere l'elenco fino a **Attiva**, quindi premere .

Inserimento di fogli separatori tra copie

Il foglio separatore consente di inserire un foglio di carta tra pagine, copie o processi in base all'impostazione selezionata. Questa funzione è utile quando si stampa su lucidi.

- 1 Caricare la carta.
- 2 Caricare il documento originale rivolto verso l'alto nell'ADF o rivolto verso il basso sul vetro dello scanner.
- 3 Sul pannello di controllo della stampante, visualizzare:

 > **Copia** >  > **Fogli separatori**

Nota: per inserire i fogli separatori tra le copie, è necessario attivare l'opzione Fascicola. In caso contrario, i fogli separatori vengono aggiunti alla fine del processo di stampa.

- 4 Premere il pulsante freccia a sinistra o a destra per selezionare un'impostazione dei fogli separatori e premere .

Copia di più pagine su un solo foglio

È possibile copiare più pagine su un solo foglio stampando immagini ridotte di ciascuna pagina. Ad esempio, è possibile condensare un documento di 20 pagine su cinque pagine se si utilizza quest'impostazione per stampare quattro pagine per foglio.



- 1 Caricare la carta.
- 2 Caricare il documento originale rivolto verso l'alto nell'ADF o rivolto verso il basso sul vetro dello scanner.
- 3 Sul pannello di controllo della stampante, visualizzare:

 > **Copia** >  > **Pagine per lato**

- 4 Premere il pulsante freccia a sinistra o a destra per selezionare l'orientamento della carta e il numero di pagine da copiare su un foglio di carta. È possibile stampare immagini di quattro pagine su un foglio.
- 5 Premere .

Inserimento di un messaggio sovrapposto su ogni pagina

- 1 Caricare la carta.
- 2 Caricare il documento originale rivolto verso l'alto nell'ADF o rivolto verso il basso sul vetro dello scanner.
- 3 Sul pannello di controllo della stampante, visualizzare:

 > **Copia** >  > **Sovrapposizione**



- 4 Premere il pulsante freccia a sinistra o a destra per selezionare l'impostazione di sovrapposizione.

Nota: su determinati modelli di stampante usare il tastierino per immettere un sovrapposizione di testo personalizzata, quindi premere . Per modificare un carattere, premere il pulsante freccia sinistra. Per aggiungere uno spazio, premere il numero 0.

- 5 Premere .

Rimozione dello sfondo di una copia

La funzione di Rimozione dello sfondo consente di regolare la quantità di sfondo visibile su una copia.





- 1 Caricare la carta.
- 2 Caricare il documento originale rivolto verso l'alto nell'ADF o rivolto verso il basso sul vetro dello scanner.
- 3 Sul pannello di controllo della stampante, visualizzare:
 > **Copia** >  > **Rimozione sfondo**
- 4 Premere il pulsante freccia a sinistra o a destra per la quantità di sfondo da rimuovere.
- 5 Premere 

Esecuzione di una copia su due lati (fronte/retro)

Esecuzione automatica di una copia su due lati (fronte/retro)

L'unità fronte/retro automatica supporta la carta nel formato A4 e Letter. Se è necessario eseguire copie su due lati usando altri formati, consultare le istruzioni per la stampa manuale su due lati.





Nota: non è possibile effettuare copie su due lati su buste, cartoncino o carta fotografica.

- 1 Caricare la carta.
- 2 Caricare il documento originale rivolto verso l'alto nell'ADF o rivolto verso il basso sul vetro dello scanner.
- 3 Sul pannello di controllo della stampante, visualizzare:
 > **Copia** >  > **Copie su due lati**
- 4 Premere il pulsante freccia a sinistra o a destra per selezionare un'opzione di copia su due lati
 - Se si effettua la copia di un documento su un solo lato, premere i pulsanti freccia per passare su **1 lato a 2 lati**.
 - Se si effettua la copia di un documento su due lati usando lo scanner piano, premere i pulsanti freccia per selezionare **2 lati a 2 lati**.
 - Se prima di copiare, non si desidera specificare l'orientamento e il layout di pagina del documento originale, quindi premere i pulsanti freccia per selezionare **Avanzate**. Premere  ogni volta che si effettua una selezione, quindi premere  fino a raggiungere la schermata del menu Copia.

Note:

- Per la rilegatura sul bordo lungo, le pagine vengono rilegate lungo il bordo lungo (a sinistra se verticale, in alto se orizzontale).
 - Per la rilegatura sul bordo corto, le pagine vengono rilegate lungo il bordo corto (lato superiore se verticale, a sinistra se orizzontale).
- 5 Premere  e seguire le istruzioni visualizzate sul display.



Esecuzione manuale di una copia su due lati (fronte/retro)

- 1 Caricare la carta.
- 2 Caricare il documento originale rivolto verso l'alto nell'ADF o rivolto verso il basso sul vetro dello scanner.
- 3 Sul pannello di controllo della stampante, visualizzare:
🏠 > **Copia** >  > **Copie**
- 4 Premere il pulsante freccia a sinistra o a destra per selezionare il numero di copie.
- 5 Dal menu Copia, premere il pulsante freccia su o giù per scorrere l'opzione da impostare, quindi premere il pulsante freccia a sinistra o a destra per scorrere fino all'impostazione desiderata. Se necessario, toccare  per effettuare una selezione.
- 6 Selezionare la modalità di copia:
 - Premere  per passare alla modalità colore.
 - Per passare alla modalità colore o bianco e nero, premere .Quando si seleziona la stampa a colori o in bianco e nero, la spia corrispondente all'opzione selezionata si accende.
- 7 Per stampare su un lato della carta, premere .
- 8 Caricare la pagina successiva del documento.
 - Se si sta eseguendo la copia di un documento su un lato, caricare la pagina successiva rivolta verso l'alto nell'ADF o rivolta verso il basso sul vetro dello scanner.
 - Se si sta eseguendo la copia di un documento su due lati, girare il documento originale e ricaricarlo rivolto verso l'alto nell'ADF o rivolto verso il basso sul vetro dello scanner.
- 9 Rimuovere la carta dal relativo vassoio di uscita, quindi ricaricarla inserendo per primo il bordo superiore con per stampare l'altro lato del documento.
Accertarsi che il lato di stampa della carta sia rivolto verso l'alto.





- 10 Premere .

Annullamento dei processi di copia

Per annullare un processo di copia, premere , quindi premere .

L'acquisizione si interrompe e la stampante torna al menu precedente.

Acquisizione



ADF	Vetro dello scanner
 <p>Utilizzare l'ADF per documenti in formato multipagina.</p> <p>Nota: L'ADF è disponibile solo in determinati modelli di stampante. Se è stata acquistata una stampante senza un ADF, caricare i documenti originali o le foto sul vetro dello scanner.</p>	 <p>Utilizzare il vetro dello scanner per pagine singole, piccoli elementi (come cartoline o foto), lucidi, carta fotografica o supporti sottili (come ritagli di riviste).</p>

Suggerimenti per l'acquisizione

- Usare il vetro dello scanner per la scansione fronte/retro delle pagine se la stampante non supporta la scansione fronte/retro o se l'ADF non supporta il formato del documento originale.
- Quando si usa l'ADF, regolare la guida della carta nell'ADF in base alla larghezza del documento originale.
- Quando si utilizza il vetro dello scanner, chiudere il coperchio dello scanner, se possibile, per evitare ombre scure sull'immagine acquisita.
- *Non* caricare cartoline, foto, piccoli elementi, lucidi, carta fotografica o supporti sottili (quali ritagli di giornale) nell'ADF. Posizionare questi elementi sul vetro dello scanner.
- Quando il documento da acquisire è in posizione con le impostazioni desiderate, premere  per avviare l'acquisizione.

Acquisizione su un computer locale

- 1 Caricare il documento originale rivolto verso l'alto nell'ADF o rivolto verso il basso sul vetro dello scanner.
- 2 Sul pannello di controllo della stampante, visualizzare:

 > **Acquisizione** >  > **Computer** > **Computer collegato via USB** > 

Il computer collegato via USB è la destinazione predefinita che riceverà il documento acquisito.

Nota: accertarsi che il software di scansione sia installato sul computer di destinazione.

- 3 Premere il pulsante freccia su o giù per passare all'opzione di acquisizione, quindi premere il pulsante freccia a sinistra o a destra per scorrere fino all'impostazione desiderata.

Impostare il colore, la qualità, il formato dell'immagine originale e altre opzioni di acquisizione. Se necessario, toccare  ogni volta che si effettua una selezione.

- 4 Premere .

Acquisizione a computer di rete

- 1 Caricare il documento originale rivolto verso l'alto nell'ADF o rivolto verso il basso sul vetro dello scanner.

- 2 Sul pannello di controllo della stampante, visualizzare:

 > **Acquisisci** >  > **Computer**

- 3 Premere il pulsante freccia a sinistra o a destra per selezionare manualmente il nome del computer di destinazione, quindi premere .

Note:

- Potrebbe essere necessario immettere un PIN se il computer lo richiede.
- Per assegnare un nome e un PIN al computer, vedere la guida in linea per il software della stampante associato al sistema operativo.

- 4 Premere il pulsante freccia su o giù per passare all'opzione di acquisizione, quindi premere il pulsante freccia a sinistra o a destra per scorrere fino all'impostazione desiderata.

Impostare il colore, la qualità, il formato dell'immagine originale e altre opzioni di acquisizione. Se necessario, toccare  ogni volta che si effettua una selezione.

- 5 Premere .

Nota: per gli utenti Macintosh, potrebbe essere necessario abilitare l'acquisizione al computer mediante Image Capture per acquisire documenti usando la stampante di rete e salvare l'output dell'acquisizione.

Acquisizione in un'unità flash o una scheda di memoria

Note:

- Alcune funzioni sono disponibili solo in modelli di stampante selezionati.
- Controllare che l'unità flash o la scheda di memoria non sia protetta da scrittura.

- 1 Caricare il documento originale rivolto verso l'alto nell'ADF o rivolto verso il basso sul vetro dello scanner.

- 2 Sul pannello di controllo della stampante, visualizzare:

 > **Acquisisci** >  > **Dispositivo di memoria**

- 3 Inserire l'unità flash o la scheda di memoria, quindi premere .

Nota: La stampante legge solo una scheda di memoria alla volta.

- 4 Premere il pulsante freccia su o giù per passare all'opzione di acquisizione, quindi premere il pulsante freccia a sinistra o a destra per scorrere fino all'impostazione desiderata.

Impostare il colore, la qualità, il formato dell'immagine originale e altre opzioni di acquisizione. Se necessario, toccare  ogni volta che si effettua una selezione.

- 5 Premere .

Seguire le istruzioni visualizzate sul display della stampante.

Acquisizione di foto per la modifica

Per utenti di Windows

- 1 Caricare una o più foto rivolte verso il basso sul vetro dello scanner.
- 2 Fare clic su  o **Start**.
- 3 Fare clic su **Tutti i programmi** o **Programmi**, quindi selezionare la cartella di programma della stampante dall'elenco.
- 4 Selezionare:

Printer Home > selezionare la stampante > **Acquisizione**

- Per acquisire una sola foto, o più foto in un'unica immagine, selezionare **Foto singola**.
- Se si desidera acquisire più foto contemporaneamente e salvarle come immagini separate, selezionare **Più foto**.

Nota: prevedere uno spazio di almeno 0,6 cm tra le foto se si desidera acquisire più foto contemporaneamente e salvarle come immagini separate.

L'acquisizione ha inizio e viene visualizzata la finestra di dialogo di avanzamento dell'acquisizione.

- 5 Salvare le foto e aprirle in un'applicazione di modifica.

Per utenti di Macintosh

- 1 Caricare una o più foto rivolte verso il basso sul vetro dello scanner.
- 2 Nella cartella Applicazioni del Finder, avviare l'applicazione da usare.

Nota: usare qualsiasi applicazione che supporti la stampante e consenta di lavorare con le foto, ad esempio Image Capture.

- 3 Selezionare la stampante dall'elenco di periferiche.

Nota: per informazioni su come trovare l'elenco delle periferiche, controllare la documentazione fornita con l'applicazione o ricercare **Scansione di un'immagine** nel campo di ricerca del menu Guida.

- 4 Regolare le impostazioni di acquisizione come desiderato.

Se applicabile, fare clic su  nella finestra di dialogo di anteprima per maggiori informazioni.

- 5 Avviare il processo di acquisizione.

- 6 Salvare l'immagine acquisita e modificarla con l'applicazione di modifica delle foto.

Acquisizione di documenti per la modifica

Le applicazioni OCR (Optical Character Recognition, riconoscimento ottico dei caratteri) consentono di modificare i documenti di testo acquisiti tramite scanner. A questo scopo è necessario che su un computer locale o di rete sia disponibile un'applicazione OCR e che sia possibile selezionarla dall'elenco di programmi quando si imposta l'acquisizione.

Quando si selezionano le impostazioni per l'acquisizione, scegliere come destinazione del documento acquisito il computer locale o di rete in cui è installata l'applicazione OCR.

Per utenti di Windows

- 1 Caricare il documento originale rivolto verso l'alto nell'ADF o rivolto verso il basso sul vetro dello scanner.
- 2 Fare clic su  o **Start**.
- 3 Fare clic su **Tutti i programmi** o **Programmi**, quindi selezionare la cartella di programma della stampante dall'elenco.
- 4 Selezionare:
Printer Home > selezionare la stampante > **Acquisizione** > **Documento**
Comincia l'acquisizione e appare la finestra di dialogo con l'avanzamento.
- 5 Al termine dell'acquisizione, salvare il documento.
Il file verrà convertito in un formato modificabile.
- 6 Aprire il documento nell'applicazione appropriata per modificarlo.

Per utenti di Macintosh

- 1 Caricare il documento originale rivolto verso l'alto nell'ADF o rivolto verso il basso sul vetro dello scanner.
- 2 Nella cartella Applicazioni del Finder, avviare l'applicazione da usare.
Note:
 - Usare qualsiasi applicazione che supporti la stampante e consenta di lavorare con il software OCR, ABBYY FineReader.
 - Se il software OCR è mancante, inserire nuovamente il CD del software di installazione. Reinstallare il software della stampante usando l'opzione personalizzata di installazione per selezionare manualmente tutti i pacchetti elencati.
- 3 Selezionare la stampante dall'elenco di periferiche.
Nota: per informazioni su come trovare l'elenco delle periferiche, controllare la documentazione fornita con l'applicazione o ricercare **Scansione di un'immagine** nel campo di ricerca del menu Guida.
- 4 Regolare le impostazioni di acquisizione come desiderato.
Se applicabile, fare clic su  nella finestra di dialogo di anteprima per maggiori informazioni.
- 5 Configurare il software OCR come destinazione dell'acquisizione, quindi avviare il processo di acquisizione.
- 6 Se necessario, selezionare il formato in cui si desidera convertire il file.
- 7 Salvare il file.

Nota: a seconda delle impostazioni, il file viene aperto immediatamente nell'applicazione appropriata per iniziarne la modifica.

Acquisizione diretta su e-mail mediante il software della stampante

Prima di procedere, accertarsi che le impostazioni e-mail siano state configurate correttamente. Per ulteriori informazioni, vedere la sezione relativa all'invio di e-mail della *Guida per l'utente*.

Per utenti di Windows

- 1 Caricare un documento originale rivolto verso l'alto nell'ADF o rivolto verso il basso sul vetro dello scanner.
- 2 Fare clic su  o **Start**.
- 3 Fare clic su **Tutti i programmi** o **Programmi**, quindi selezionare la cartella di programma della stampante dall'elenco.
- 4 Selezionare:
Printer Home > selezionare la stampante > **Acquisizione**
- 5 Selezionare **E-mail foto**, **E-mail documento** o **E-mail PDF**.

Nota: è possibile selezionare **E-mail documento** solo se nel computer in uso è disponibile un'applicazione OCR.

L'acquisizione ha inizio e viene visualizzata la finestra di dialogo di avanzamento dell'acquisizione. Al termine dell'acquisizione viene creato un nuovo messaggio e-mail con il documento acquisito allegato automaticamente.

- 6 Comporre il messaggio e-mail desiderato.

Nota: Se il programma di posta elettronica non viene aperto automaticamente, è possibile acquisire il documento nel computer e inviarlo tramite e-mail come allegato.

Per utenti Macintosh

- 1 Caricare un documento originale rivolto verso l'alto nell'ADF o rivolto verso il basso sul vetro dello scanner.
- 2 Nella cartella Applicazioni del Finder, avviare l'applicazione da usare.

Nota: Usare qualsiasi applicazione che supporti la stampante e un'opzione di invio e-mail, ad esempio, Image Capture.

- 3 Selezionare la stampante dall'elenco di periferiche.

Nota: per informazioni su come trovare l'elenco delle periferiche, controllare la documentazione fornita con l'applicazione o ricercare **Scansione di un'immagine** nel campo di ricerca del menu Guida.

- 4 Regolare le impostazioni di acquisizione come desiderato.

Se applicabile, fare clic su  nella finestra di dialogo di anteprima per maggiori informazioni.

- 5 Configurare l'applicazione e-mail come destinazione dell'acquisizione, quindi avviare il processo di acquisizione.
- 6 Comporre il messaggio e-mail desiderato.

Acquisizione su file PDF

Per utenti Windows

- 1 Caricare un documento originale rivolto verso l'alto nell'ADF o rivolto verso il basso sul vetro dello scanner.
- 2 Fare clic su  o **Start**.
- 3 Fare clic su **Tutti i programmi** o **Programmi**, quindi selezionare la cartella di programma della stampante dall'elenco.
- 4 Selezionare:
Printer Home > selezionare la stampante > **Acquisizione** > **PDF**
Comincia l'acquisizione e appare la finestra di dialogo con l'avanzamento.
- 5 Salvare il documento in formato PDF.

Per utenti di Macintosh

- 1 Caricare un documento originale rivolto verso l'alto nell'ADF o rivolto verso il basso sul vetro dello scanner.
- 2 Nella cartella Applicazioni del Finder, avviare l'applicazione da usare.
Nota: Usare qualsiasi applicazione che supporti la stampante.
- 3 Selezionare la stampante dall'elenco di periferiche.
Nota: per informazioni su come trovare l'elenco delle periferiche, controllare la documentazione fornita con l'applicazione o ricercare **Scansione di un'immagine** nel campo di ricerca del menu Guida.
- 4 Regolare le impostazioni di acquisizione come desiderato.
Se applicabile, fare clic su  nella finestra di dialogo di anteprima per maggiori informazioni.
- 5 Configurare l'applicazione che supporta il formato PDF come destinazione dell'acquisizione, quindi avviare il processo di acquisizione.
- 6 Salvare il documento in formato PDF.

Domande frequenti sull'acquisizione

Come si può migliorare la qualità di un'acquisizione?

- Assicurarsi che i documenti originali siano in buone condizioni.
- Assicurarsi che l'applicazione cui sono destinati i documenti digitalizzati sia appropriata. Per esempio, se si desidera acquisire una foto per modificarla, assicurarsi che il programma con cui si intende modificarla supporti il processo di scansione. Se si intende digitalizzare un documenti per modificarne il contenuto, servirsi di un programma per il riconoscimento dei caratteri (OCR).
- Usare una risoluzione elevata.

Come si effettua una scansione in bianco e nero?

La scansione a colori è l'impostazione predefinita. Per acquisire in bianco e nero, premere  sul pannello di controllo della stampante.

Perché viene richiesto un PIN?

Il PIN è una disposizione di sicurezza che permette di evitare che le informazioni acquisite finiscano in determinate posizioni o che possano essere viste o utilizzate da altri. Potrebbe essere richiesto di immettere un PIN se il computer lo richiede.

Per sapere come si assegnano nome e PIN ai computer di una rete, consultare la guida in linea per il software della stampante relativa al sistema operativo in uso.

Annullamento dei processi di acquisizione

Provare una o più delle soluzioni seguenti:

- Dal pannello di controllo della stampante, premere , quindi premere .

L'acquisizione si interrompe e la stampante torna al menu precedente.

- Se si invia il processo di acquisizione mediante il software della stampante, annullarlo dalla finestra di dialogo del software.

Funzione di e-mail

Prima di poter inviare un'e-mail, è necessario configurare la connessione di rete e le impostazioni e-mail della stampante.

Impostazione della stampante per l'invio di e-mail

Impostazione della funzione e-mail

Per utenti di Windows

- 1 Fare clic su  o **Start**.
- 2 Fare clic su **Tutti i programmi** o **Programmi**, quindi selezionare la cartella di programma della stampante dall'elenco.
- 3 Selezionare:
Pagina principale stampante > selezionare la stampante > **Impostazioni** > **Impostare la stampante sull'e-mail**
Viene aperta la Configurazione guidata e-mail.
- 4 Seguire le istruzioni visualizzate.

Per utenti di Macintosh

- 1 Dal Finder, selezionare:
Applicazioni > selezionare la cartella della stampante > **Impostazioni stampante** > **E-mail**
- 2 Seguire le istruzioni visualizzate, quindi fare clic su **Salva impostazioni**.

Creazione di un elenco di contatti e-mail usando il computer

Per utenti di Windows

- 1 Fare clic su  o **Start**.
- 2 Fare clic su **Tutti i programmi** o **Programmi**, quindi selezionare la cartella di programma della stampante dall'elenco.
- 3 Selezionare:
Printer Home > selezionare la stampante > **Fax** > **Modificare elenco contatti** > **Seleziona da rubrica**
- 4 Nel campo Rubrica, scegliere una rubrica.
Quando si memorizzano indirizzi e-mail è possibile scegliere qualsiasi rubrica di client e-mail.
- 5 Selezionare il contatto che si desidera aggiungere, quindi fare clic su **Aggiungi o modifica elenco** per importare il contatto.
- 6 Fare clic su **OK**.

Per utenti di Macintosh

1 Dal Finder, selezionare:

Applicazioni > selezionare la cartella della stampante

2 Fare doppio clic su **Impostazioni stampante**.

3 Selezionare:

Scheda **Contatti** > scheda **Singoli**



4 Fare clic su  per aprire la Rubrica.

Nota: per aggiungere contatti, importarli dalla Rubrica del Macintosh. Se il contatto desiderato non è presente nella Rubrica del Mac, aggiungerlo prima alla rubrica e poi importarlo.

5 Dalla Rubrica, fare clic e trascinare i contatti che si desidera aggiungere all'elenco dei contatti.

Per ulteriori informazioni, fare clic su **Aiuto** o su  per visualizzare le informazioni della guida in linea del software del fax.

Invio di e-mail

ADF	Vetro dello scanner
 <p>Utilizzare l'ADF per documenti in formato multipagina.</p> <p>Nota: L'ADF è disponibile solo in determinati modelli di stampante. Se è stata acquistata una stampante senza un ADF, caricare i documenti originali o le foto sul vetro dello scanner.</p>	 <p>Utilizzare il vetro dello scanner per pagine singole, piccoli elementi (come cartoline o foto), lucidi, carta fotografica o supporti sottili (come ritagli di riviste).</p>

Suggerimenti per l'invio tramite e-mail

- Accertarsi di immettere le informazioni relative al proprio account e-mail e di configurare il server SMTP prima di inviare un messaggio e-mail.
- Accertarsi che la stampante sia connessa a una rete Ethernet o wireless prima di inviare un messaggio e-mail.
Se necessario, accertarsi che la rete sia connessa a Internet in modo che la stampante possa comunicare con il server SMTP. Se la stampante non riesce a connettersi a Internet, rivolgersi all'addetto all'assistenza del sistema.
La stampante è in grado di gestire una sola connessione di rete alla volta (Ethernet o wireless).

- Aggiungere i contatti alla rubrica. Quando si invia un messaggio e-mail, sarà sufficiente selezionare i contatti dalla rubrica, anziché digitare più volte il loro indirizzo.
- Usare il vetro dello scanner per la scansione fronte/retro delle pagine se la stampante non supporta la scansione fronte/retro o se l'ADF non supporta il formato del documento originale.
- Quando si usa l'ADF, regolare la guida della carta nell'ADF in base alla larghezza del documento originale.
- Per recuperare facilmente un documento dopo la copia o l'acquisizione mediante l'ADF, sollevare il vassoio di entrata ADF.
- Quando si utilizza il vetro dello scanner, chiudere il coperchio dello scanner, se possibile, per evitare ombre scure sull'immagine acquisita.
- *Non* caricare cartoline, foto, piccoli elementi, lucidi, carta fotografica o supporti sottili (quali ritagli di giornale) nell'ADF. Posizionare questi elementi sul vetro dello scanner.
- Per inviare un'e-mail, vedere "Acquisizione diretta su e-mail mediante il software della stampante" a pagina 59.

Annullamento di un'e-mail

Provare una o più delle soluzioni seguenti:

- Dal pannello di controllo della stampante, premere , quindi premere .
- Se si invia un'e-mail mediante il software della stampante, annullarla dalla finestra di dialogo del software.

Funzione fax

- ⚠ ATTENZIONE — PERICOLO DI LESIONI:** Per ridurre il rischio di incendio, utilizzare solo il cavo (RJ11) per telecomunicazioni fornito con il prodotto o un cavo di sostituzione UL 26 AWG o più largo quando si collega il prodotto alla rete pubblica telefonica.
- ⚠ ATTENZIONE — PERICOLO DI SCOSSA:** non utilizzare il fax durante un temporale. Non eseguire l'installazione del prodotto o collegamenti di cavi elettrici, come quelli dell'alimentatore o dell'apparecchio telefonico, durante un temporale.

Impostazione della stampante in modalità fax

Scenario 1: Linea telefonica standard

Impostazione 1: La stampante è collegata a una linea fax dedicata

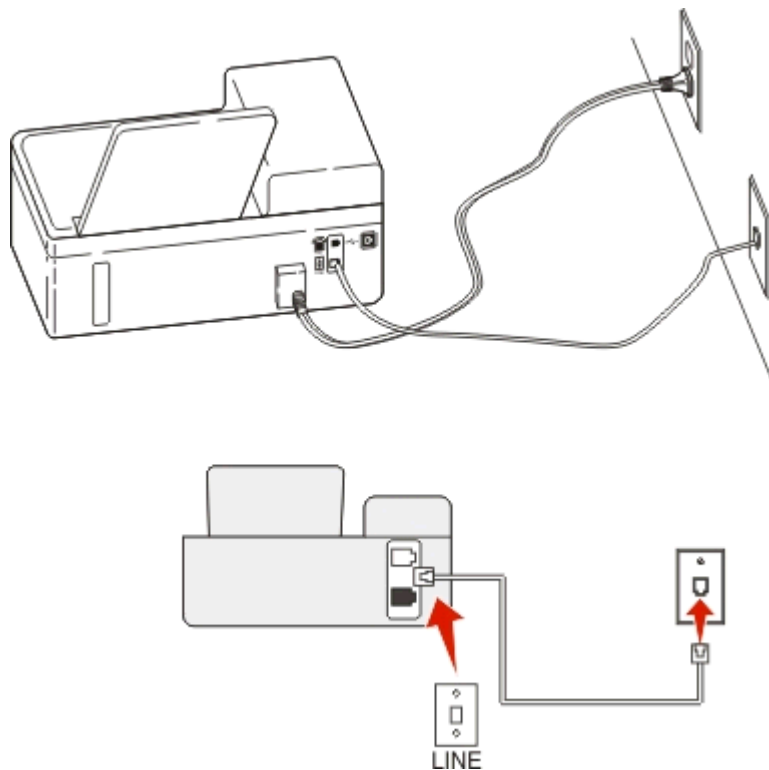

Per effettuare la connessione:

Collegare il cavo dalla presa a muro alla porta  della stampante.

Suggerimenti per questa impostazione:



- È possibile impostare la stampante per la ricezione di fax automatica (Risposta automatica attivata) o manuale (Risposta automatica disattivata).
- Se si desidera che i fax vengano ricevuti automaticamente (Risposta automatica attivata), è possibile impostare la stampante in modo che risponda dopo il numero di squilli desiderato.

Impostazione 2: La stampante condivide la linea con una segreteria telefonica

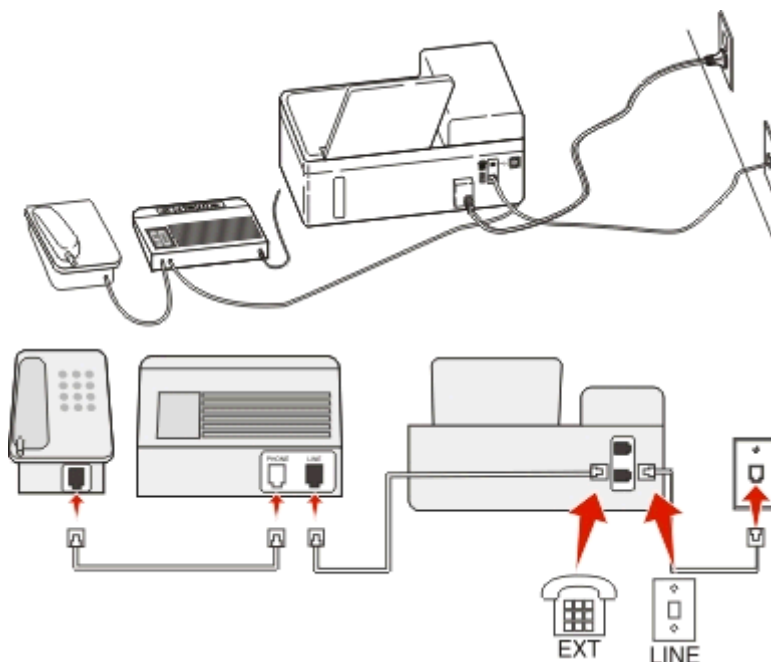
Collegata alla stessa presa telefonica a muro



Per effettuare la connessione:

- 1 Collegare il cavo dalla presa a muro alla porta  della stampante.
- 2 Rimuovere la spina protettiva dalla porta  della stampante, quindi collegare la segreteria telefonica alla porta.

Collegata a una diversa presa a muro

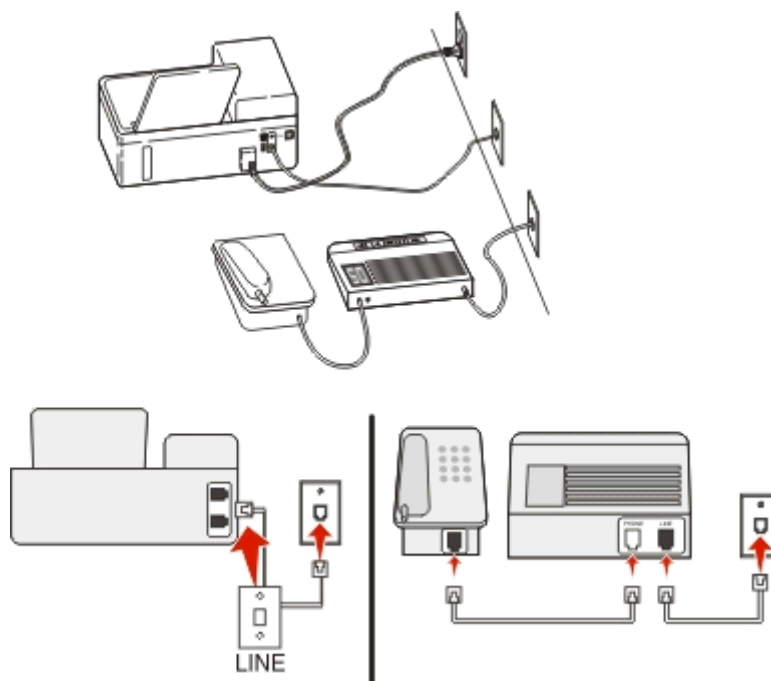



Per effettuare la connessione:

Collegare il cavo dalla presa a muro alla porta  della stampante.

Suggerimenti per questa impostazione:

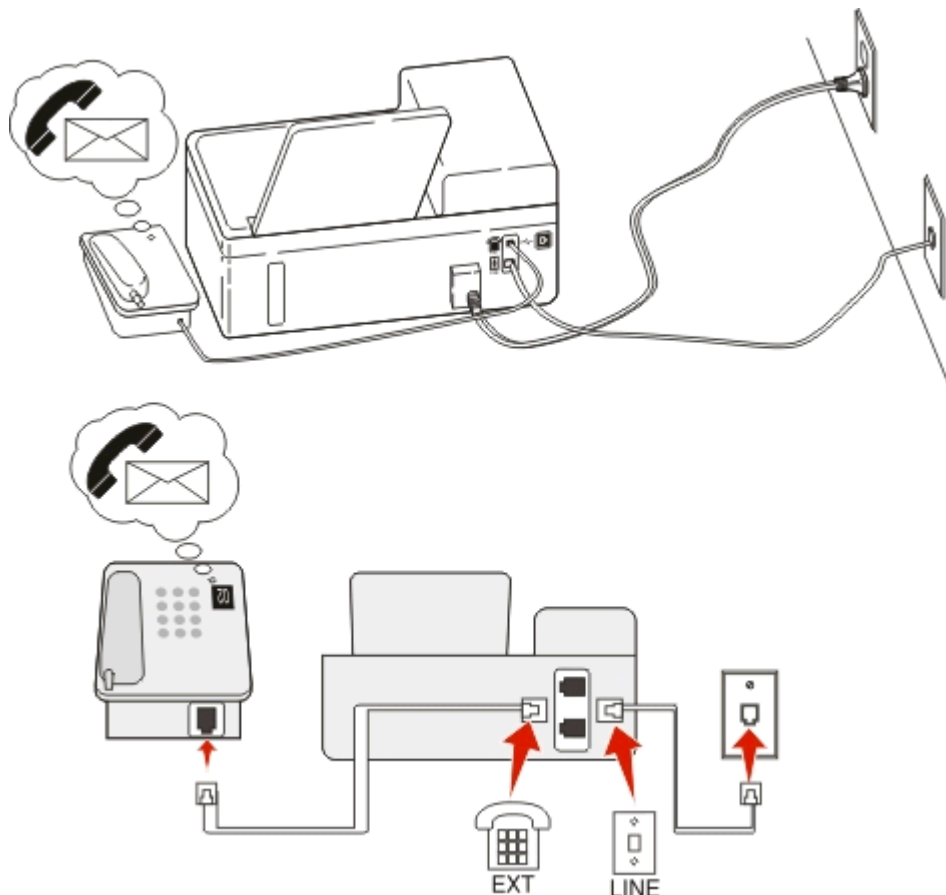
- Se si dispone solo di un numero di telefono sulla linea, è necessario impostare la stampante in modo che riceva i fax automaticamente (risposta automatica attivata).
- Impostare la stampante per rispondere alle chiamate due squilli dopo la segreteria telefonica. Se, ad esempio, la segreteria telefonica risponde alle chiamate dopo quattro squilli, impostare la stampante in modo che risponda dopo sei squilli. Così facendo, la segreteria telefonica risponde per prima e riceve le chiamate vocali. Se si tratta di una chiamata fax, la stampante rileva il segnale fax sulla linea e prende la chiamata.
- Se si è abbonati a un servizio di suoneria differenziata fornito dalla propria compagnia telefonica, accertarsi di impostare la sequenza di squilli corretta per la stampante. In caso contrario, la stampante non riceverà i fax neppure se è stata impostata la ricezione automatica.

Impostazione 3: La stampante condivide la linea con un telefono per il quale è stato sottoscritto un abbonamento al servizio di posta vocale**Per effettuare la connessione:**

- 1 Collegare il cavo dalla presa a muro alla porta  della stampante.
- 2 Rimuovere la spina protettiva dalla porta  della stampante, quindi collegare il telefono alla porta.

Suggerimenti per questa impostazione:

- L'impostazione funziona in modo ottimale se si è abbonati a un servizio di suoneria differenziata. Se si usufruisce di un servizio di suoneria differenziata, accertarsi di impostare la sequenza di squilli corretta per la stampante. In caso contrario, la stampante non riceverà i fax neppure se è stata impostata la ricezione automatica.
- Se si dispone solo di un numero di telefono sulla linea, è necessario impostare la stampante in modo che riceva i fax manualmente (risposta automatica disattivata).

Quando si risponde al telefono e si sentono i toni del fax, premere *9* o digitare il codice di risposta manuale sul telefono per ricevere il fax.

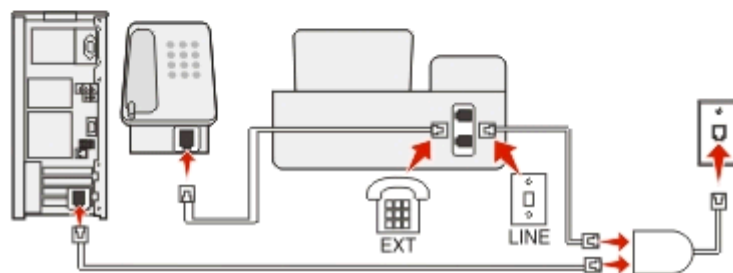
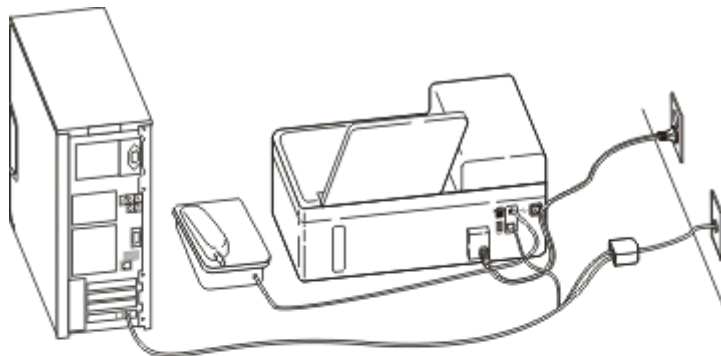

- È anche possibile impostare la stampante per la ricezione automatica dei fax (Risposta automatica attivata), ma in questo caso è necessario disattivare il servizio di posta vocale quando è in arrivo un fax. Questa impostazione è ottimale nelle situazioni in cui la posta vocale viene utilizzata più spesso del fax.

Scenario 2: ADSL (Asynchronous Digital Subscriber Line)

La linea ADSL divide la normale linea telefonica in due canali: voce e Internet. I segnali del telefono e del fax viaggiano attraverso il canale voce, mentre i segnali di Internet passano attraverso l'altro canale. In questo modo, la stessa linea può essere utilizzata per le chiamate vocali analogiche (compresi i fax) e l'accesso digitale a Internet.

Per ridurre al minimo le interferenze tra i due canali e garantire una connessione di qualità, è necessario installare un filtro ADSL per i dispositivi analogici (fax, telefono, segreteria telefonica) collegati alla rete. Le interferenze causano rumori ed elettricità statica nel telefono, il mancato invio o una qualità scadente dei fax per la stampante e una connessione Internet lenta sul computer.

Per installare un filtro per la stampante:

- 1 Collegare la porta della linea del filtro ADSL alla presa a muro.
- 2 Collegare un cavo telefonico alla porta  nella parte posteriore della stampante e alla porta del telefono del filtro ADSL.
- 3 Per continuare a usare un computer per l'accesso a Internet, collegare il computer alla porta ADSL HPN sul filtro ADSL.
- 4 Per collegare un telefono alla stampante, rimuovere la spina protettiva dalla porta  della stampante e collegare il telefono alla porta.

Scenario 3: Servizio telefonico VoIP

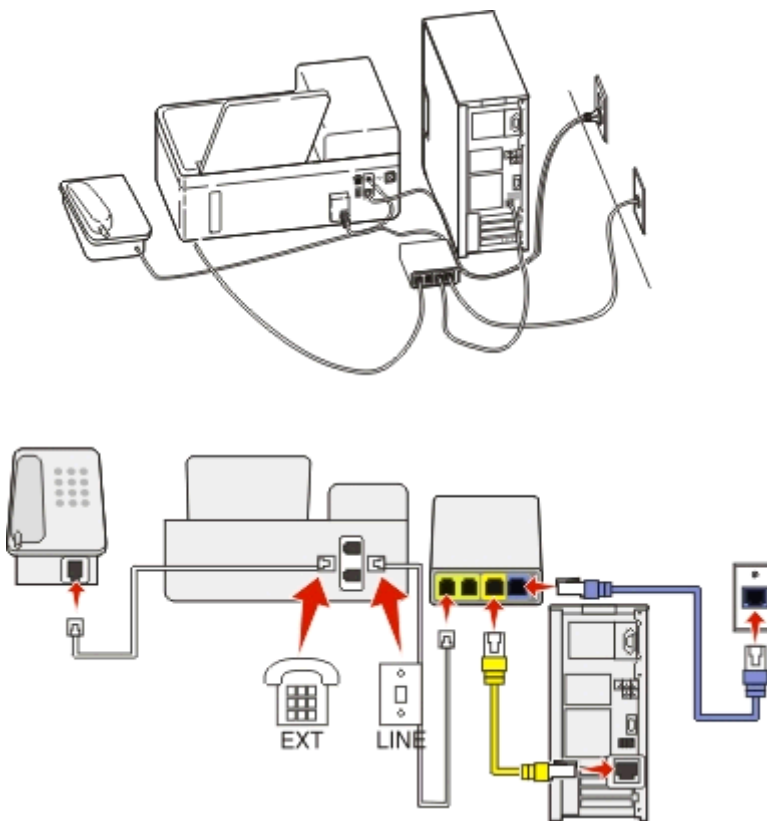

Per effettuare la connessione:

- 1 Collegare un'estremità del cavo telefonico alla porta  della stampante.
- 2 Collegare l'altra estremità del cavo alla porta contrassegnata come **Linea telefonica 1** o **Porta telefono** nell'adattatore VoIP.

La porta contrassegnata come **Linea telefonica 2** o **Porta fax** non è sempre attiva. Per attivarla, potrebbe essere necessario pagare un corrispettivo supplementare al provider VoIP.

- 3 Rimuovere la spina protettiva dalla porta  della stampante, quindi collegare il telefono alla porta.

Suggerimenti per questa impostazione:

- Per accertarsi che la porta del telefono dell'adattatore VoIP sia attiva, collegarvi un telefono analogico e controllare che sia presente il segnale di linea. Se si sente il segnale di linea, la porta è attiva.
- Se si desidera disporre di due porte telefoniche per i dispositivi, ma non si intende pagare il corrispettivo supplementare, non collegare la stampante alla seconda porta. È possibile utilizzare uno splitter telefonico. Collegare lo splitter alla **Linea telefonica 1** o alla **Porta telefono**, quindi collegare la stampante e il telefono allo splitter.

Occorre utilizzare uno splitter telefonico, *non* uno splitter di linea. Per accertarsi di utilizzare lo splitter corretto, collegarvi un telefono analogico e controllare che sia presente il segnale di linea.

Scenario 4: Servizio telefonico digitale fornito da un provider via cavo

Impostazione 1: la stampante è collegata direttamente a un modem via cavo

Seguire questa procedura di installazione se normalmente si collega il telefono a un modem via cavo.

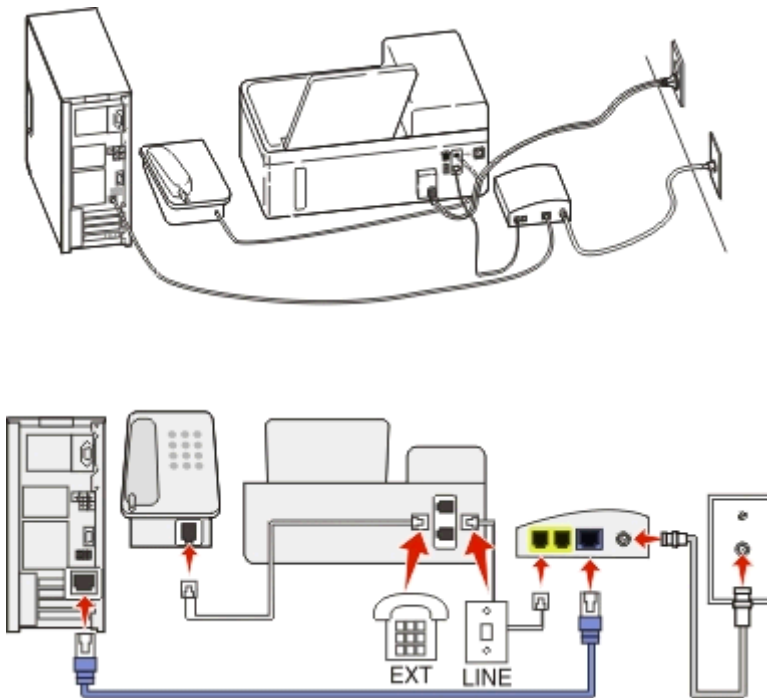

Per effettuare la connessione:

- 1 Collegare un'estremità del cavo telefonico alla porta  della stampante.
- 2 Collegare l'altra estremità del cavo alla porta contrassegnata come **Linea telefonica 1** o **Porta telefono** nel modem via cavo.

La porta contrassegnata come **Linea telefonica 2** o **Porta fax** non è sempre attiva. Per attivarla, potrebbe essere necessario pagare un corrispettivo supplementare al provider via cavo.

- 3 Rimuovere la spina protettiva dalla porta  della stampante, quindi collegare il telefono alla porta.

Suggerimenti per questa impostazione:



- Per accertarsi che la porta del telefono del modem via cavo sia attiva, collegarvi un telefono analogico e controllare che sia presente il segnale di linea. Se si sente il segnale di linea, la porta è attiva.
- Se si desidera disporre di due porte telefoniche per i dispositivi, ma non si intende pagare il corrispettivo supplementare, non collegare la stampante alla seconda porta. È possibile utilizzare uno splitter telefonico. Collegare lo splitter alla **Linea telefonica 1** o alla **Porta telefono**, quindi collegare la stampante e il telefono allo splitter.

Occorre utilizzare uno splitter telefonico, *non* uno splitter di linea. Per accertarsi di utilizzare lo splitter corretto, collegarvi un telefono analogico e controllare che sia presente il segnale di linea.

Impostazione 2: la stampante è collegata a una presa a muro; il modem via cavo è installato altrove

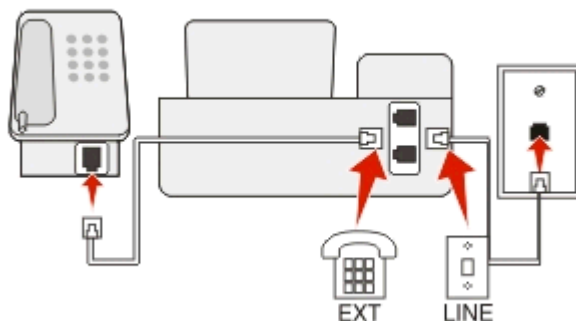
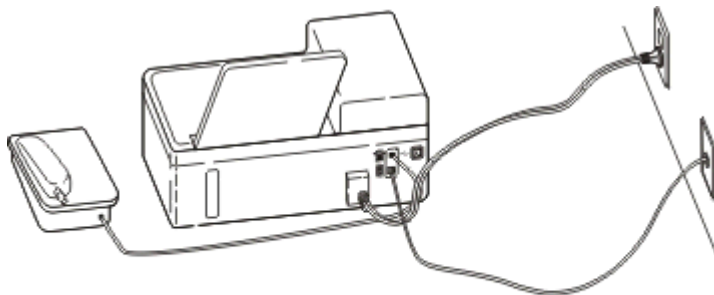
Seguire questa procedura di installazione se il provider via cavo ha predisposto le prese a muro disponibili in modo che non occorra collegare i dispositivi direttamente al modem. È possibile accedere al servizio telefonico via cavo tramite le prese a muro.

**Per effettuare la connessione:**

- 1 Collegare il cavo dalla presa a muro alla porta  della stampante.
- 2 Rimuovere la spina protettiva dalla porta  della stampante, quindi collegare il telefono alla porta.

Scenario 5: Impostazione specifica per il paese

I tipi di prese telefoniche a muro variano a seconda dei paesi. La presa più comune è il connettore RJ-11 (Registered Jack-11), lo standard adottato dalla maggior parte dei paesi. Per connettere un dispositivo a una presa a muro RJ-11 è necessario disporre di un connettore RJ-11 o di un cavo telefonico che ne sia dotato.

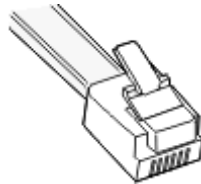

Le porte fax sul retro della stampante e il cavo telefonico in dotazione hanno connettori RJ-11. Se il tipo di connettore disponibile nel paese in cui si opera è differente, occorre utilizzare un adattatore RJ-11.

Collegamento della stampante a una presa a muro non RJ-11

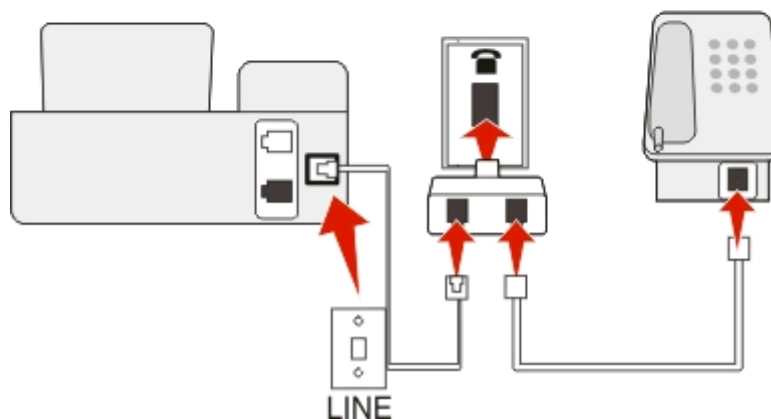
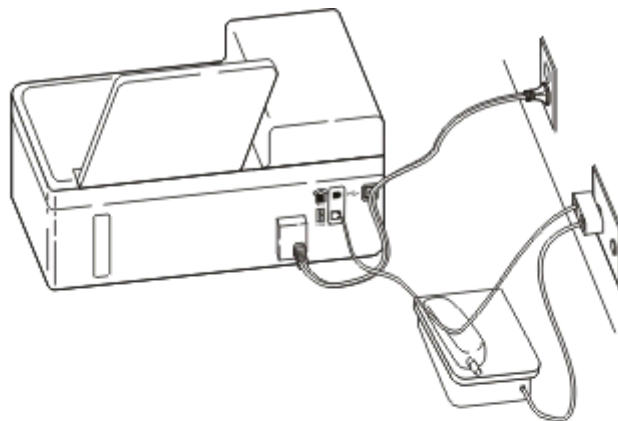



Per effettuare la connessione:

- 1 Collegare un'estremità del cavo telefonico alla porta  della stampante.
- 2 Collegare l'altra estremità del cavo all'adattatore RJ-11, quindi collegare l'adattatore alla presa a muro.

- 3 Se si desidera collegare un'altra periferica (telefono o segreteria telefonica) alla stessa presa a muro e se la periferica dispone di un connettore non RJ-11, collegarla direttamente alla presa a muro.

Note:

- È necessario *non* rimuovere la protezione dalla porta  della stampante.
- È possibile che nel paese in cui si opera la stampante non venga fornita con un adattatore RJ-11.

Se il dispositivo aggiuntivo (telefono o segreteria telefonica) è dotato di un connettore RJ-11, è possibile rimuovere la protezione e collegare il dispositivo alla porta  della stampante.

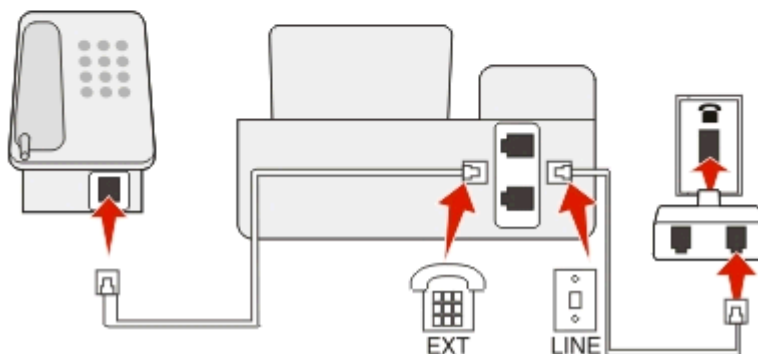
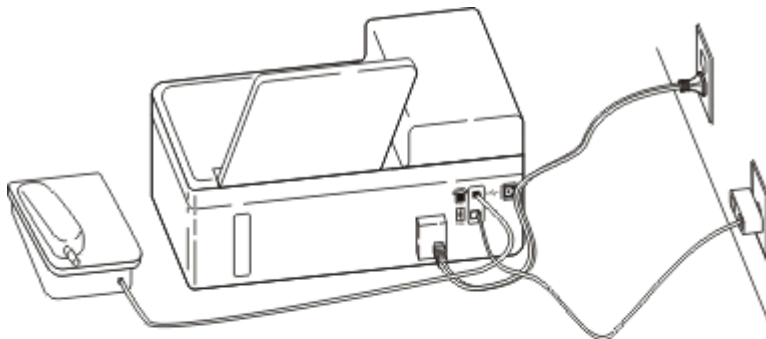



Collegamento della stampante nei paesi che utilizzano il collegamento seriale

In alcuni Paesi è necessario collegare tutti i dispositivi alla presa a muro. Non è possibile collegare un telefono o una segreteria telefonica alla porta  della stampante. Si parla in tal caso di *connessione seriale*.

Austria	Germania	Portogallo
Belgio	Irlanda	Spagna
Danimarca	Italia	Svezia
Francia	Paesi Bassi	Svizzera
Finlandia	Norvegia	Regno Unito

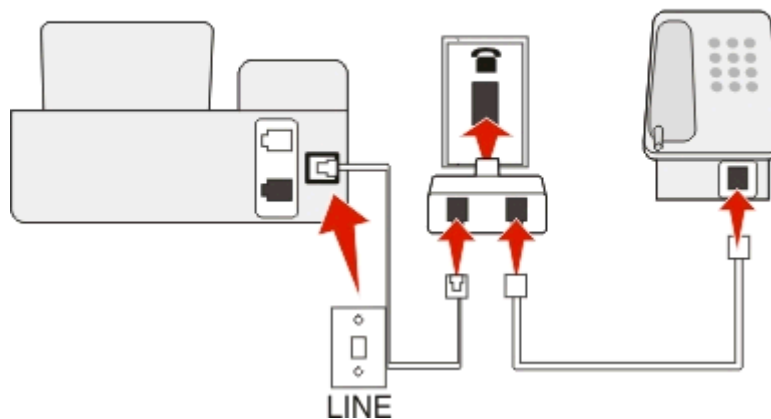
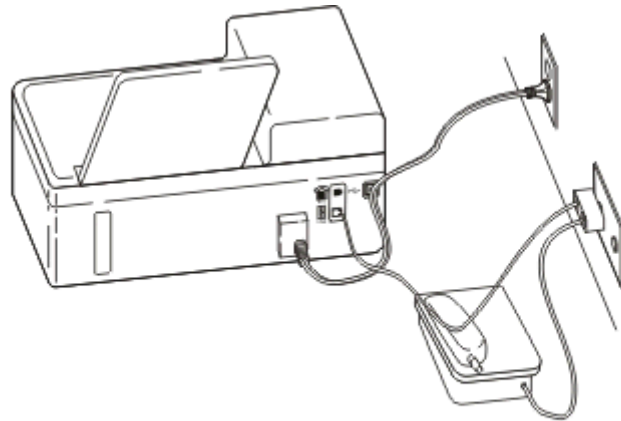
Avvertenza — Danno potenziale: se il Paese di residenza non è compreso nell'elenco, *non* rimuovere la protezione dalla porta  della stampante. La protezione è necessaria per il corretto funzionamento dei dispositivi sulla linea telefonica.

**Per effettuare la connessione:**

Collegare il cavo dalla presa a muro alla porta  della stampante.

Collegamento della stampante a una presa a muro in Germania

Le prese a muro tedesche presentano due tipi di porte. Le porte N sono destinate al collegamento di apparecchi fax, modem e segreterie telefoniche. La porta F è per i telefoni.

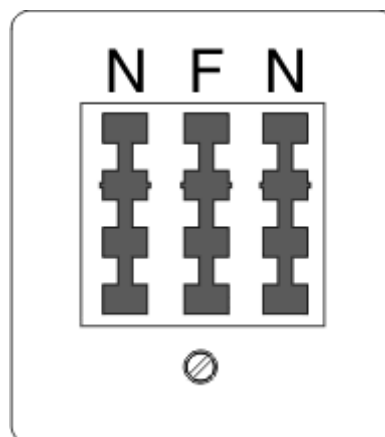

Collegare la stampante a una qualsiasi porta N.

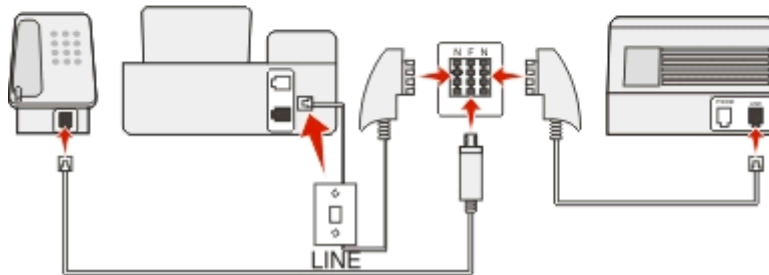
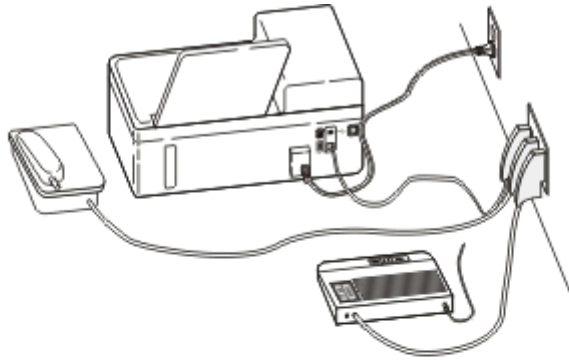

Per effettuare la connessione:







- 1 Collegare un'estremità del cavo telefonico alla porta  della stampante.
- 2 Collegare l'altra estremità del cavo all'adattatore RJ-11, quindi collegare l'adattatore alla porta N.
- 3 Se si desidera collegare un telefono e una segreteria telefonica alla stessa presa a muro, collegare le periferiche come illustrato.

Immissione delle informazioni personali

Le informazioni personali comprendono il proprio nome e cognome o il nome della società, il numero di fax (di solito il numero di telefono, a meno di non disporre di una linea telefonica dedicata) e l'ora e il giorno della trasmissione secondo le impostazioni sulla macchina. Queste informazioni sono contenute nell'intestazione e nel piè di pagina di ogni fax inviato.

In alcuni paesi non è possibile inviare un fax privo di queste informazioni. Alcune macchine fax bloccano i fax privi di queste informazioni, ed è quindi necessario accertarsi di averle impostate nella stampante.

Impostazione dell'intestazione del fax

- 1 Sul pannello di controllo della stampante, visualizzare:
 -  > **Imposta** >  > **Impostazione fax** >  > **Selezione e invio** >  > **Nome fax** > 
- 2 Immettere il proprio nome o quello dell'azienda, quindi premere .
 - Per modificare un carattere, premere il pulsante freccia sinistra.
 - Per aggiungere uno spazio, premere il numero 0.

- 3 Utilizzare i pulsanti freccia per scorrere l'elenco fino a **Numero di fax** e premere **OK**.
- 4 Immettere il proprio numero di fax o di telefono, quindi toccare **OK**.

Impostazione dell'intestazione del fax

Sul pannello di controllo della stampante, visualizzare:

Home > **Imposta** > **OK** > **Impostazione fax** > **OK** > **Squilli e risposta** > **OK** > **Più di pagina fax** > **OK** > **Attivo** > **OK**

Impostazione della data e dell'ora

- 1 Sul pannello di controllo della stampante, visualizzare:
Home > **Imposta** > **OK** > **Configurazione periferica** > **OK** > **Data/Ora** > **OK**
- 2 Immettere la data, quindi premere **OK**.
- 3 Immettere l'ora, quindi premere **OK**.

Configurazione delle impostazioni fax

È possibile configurare le impostazioni fax tramite il pannello di controllo della stampante o il software del fax. Se si configurano le impostazioni fax nel pannello di controllo della stampante, il software del fax importa tali impostazioni. Le modifiche saranno applicate al successivo avvio del software del fax. La stampante inoltre salva le impostazioni scelte nel software fax, a meno che non si imposti la stampante in modo tale da bloccare le modifiche apportate dal computer.

Configurazione delle impostazioni fax tramite il pannello di controllo della stampante

- 1 Sul pannello di controllo della stampante, visualizzare:
Home > **Imposta** > **OK** > **Impostazione fax** > **OK**
- 2 Configurare le impostazioni fax servendosi delle selezioni nel menu:

Da qui	È possibile
Rubrica	Impostare, visualizzare o stampare la rubrica.
Rapporto fax	<ul style="list-style-type: none"> • Stampa rapporto attività Il rapporto attività permette di visualizzare la cronologia dei fax inviati e ricevuti sulla stampante. • Stampare le pagine di conferma o i rapporti di trasmissione. Questi rapporti permettono di verificare se i fax inviati sono stati inviati con successo.

Da qui	È possibile
Squilli e risposta	<ul style="list-style-type: none"> • Impostare la stampante per ricevere i fax automaticamente o manualmente. Attivare o disattivare la risposta automatica. • Regolazione del volume della suoneria. • Impostare il numero di squilli. Quest'opzione è importante nel caso di ricezione automatica dei fax (Risposta automatica attiva). • Impostazione della suoneria differenziata Se sulla linea telefonica si dispone della suoneria differenziata, impostare la sequenza corretta per la stampante da questo menu. • Abilitazione inoltro di fax • Specificare un codice di risposta manuale. Questo è il codice da digitare per abilitare la ricezione manuale dei fax. • Specificare la sequenza dell'ID chiamante che si desidera utilizzare. Alcuni paesi e alcune aree possono avere sequenze diverse. • Impostare la stampante per adattare la stampa dei fax in ingresso su una pagina. • Installazione pie' di pagina del fax
Fax su 2 lati	<ul style="list-style-type: none"> • Impostare la stampante per stampare i fax in entrata su entrambi i lati della carta.
Selezione e invio	<ul style="list-style-type: none"> • Specificare nome e numero di fax. • Regolazione del volume della tastiera. • Impostare il metodo di selezione, l'intervallo di rifelezione, il numero di tentativi di rifelezione, il prefisso di chiamata e la velocità di invio del fax. • Convertire i fax spediti secondo modalità che la macchina ricevente riconosca. Altrimenti annullare l'invio. • Abilitare la correzione degli errori durante la trasmissione.
Blocco fax	Bloccare i fax indesiderati in ingresso.

Configurazione delle impostazioni fax mediante il software del fax

Prima di iniziare, accertarsi delle seguenti condizioni:

- La stampante sia collegata correttamente alla linea telefonica.
- La stampante sia accesa e collegata direttamente al computer.
- La stampante non sia in modalità di risparmio energetico. Se la stampante è in modalità di risparmio energetico, premere  per riattivarla.

Uso della procedura guidata di impostazione fax in Windows

- 1 Fare clic su  o **Start**.
- 2 Fare clic su **Tutti i programmi** o **Programmi**, quindi selezionare la cartella di programma della stampante dall'elenco.
- 3 Fare clic su **Printer Home > Fax > Impostare la stampante in modalità fax**.
Viene aperta la procedura guidata di configurazione fax.
- 4 Eseguire la procedura guidata di configurazione fax. Accertarsi di selezionare la connessione e il servizio telefonico corretti. La procedura guidata configura le impostazioni fax ottimali in base alla connessione utilizzata.

Nota: Se si desidera configurare le impostazioni fax avanzate, dalla pagina iniziale, fare clic su **Fax > Configurare le impostazioni fax avanzate**. Verrà avviata l'Utilità impostazione stampante.

Utilizzo di Impostazioni stampante in Macintosh

- 1 Nella cartella Applicazioni del Finder o dal Desktop, fare doppio clic sulla cartella della stampante.
- 2 Fare doppio clic su **Impostazioni stampante**.
- 3 Configurare le impostazioni fax mediante il software della stampante.

Per visualizzare le informazioni della guida relative al software per il fax, fare clic su **Guida** o .

Creazione di un elenco dei contatti

È possibile creare un elenco dei contatti utilizzando la rubrica nel pannello di controllo della stampante o la rubrica del telefono nel software del fax. Se si crea un elenco dei contatti nel pannello di controllo della stampante, il software del fax salva automaticamente questi contatti come voci di selezione rapida. Allo stesso modo, quando si aggiungono i contatti all'elenco di selezione rapida del software del fax, la stampante li salva automaticamente nella rubrica della stampante.



È possibile salvare fino a 89 contatti e 10 gruppi fax nell'elenco dei contatti.

Creazione di un elenco dei contatti tramite il pannello di controllo della stampante



- 1 Sul pannello di controllo della stampante, visualizzare:



 > **Imposta** > > **Impostazione fax** > > **Rubrica** >

- 2 Per aggiungere un numero di fax alla Rubrica:

- a Premere i pulsanti freccia per scorrere l'elenco fino ad **Aggiungi voce**, quindi premere .
- b Utilizzare il tastierino per immettere il nome del contatto nel campo Nome.
 - Per modificare un carattere, premere il pulsante freccia sinistra.
 - Per aggiungere uno spazio, premere il numero 0.
- c Premere il pulsante freccia su o giù per spostare il cursore nel campo Numero.
- d Utilizzare il tastierino numerico per immettere il numero di fax nel campo Numero fax, quindi premere  per salvare la voce.
- e Se si desidera aggiungere un'altra voce, ripetere i passaggi da a a d.

- 3 Per aggiungere un gruppo fax:

- a Premere i pulsanti freccia per scorrere l'elenco fino ad **Aggiungi gruppo**, quindi premere .
- b Utilizzare il tastierino per immettere il nome del gruppo, quindi premere .
- Per modificare un carattere, premere il pulsante freccia sinistra.
- Per aggiungere uno spazio, premere il numero 0.

- c** Premere i pulsanti freccia per selezionare se si desidera aggiungere un contatto manualmente o importarlo. Premere  quando si effettua una selezione.
- Se si desidera immettere un contatto manualmente, usare il tastierino per immettere il numero di fax, quindi premere .
 - Se si desidera importare un contatto, premere i pulsanti freccia per selezionare un contatto dalla rubrica. Premere  quando si effettua una selezione.
- d** Al termine dell'operazione di aggiunta dei contatti al gruppo, selezionare **Fine**.

Creazione di un elenco di contatti mediante il software del fax

Per utenti Windows

- 1** Fare clic su  o **Start**.
- 2** Fare clic su **Tutti i programmi** o **Programmi**, quindi selezionare la cartella di programma della stampante dall'elenco.
- 3** Fare clic su **Printer Home > Fax > Modificare elenco contatti**.
Viene visualizzata la scheda Contatti dell'Utilità impostazione fax.
- 4** Fare clic su **Seleziona dalla rubrica**.
- 5** Nel campo Rubrica, scegliere una rubrica.
- 6** Selezionare il contatto che si desidera aggiungere, quindi fare clic su **Aggiungi o modifica elenco** per importare il contatto.

Nota: per aggiungere contatti, importarli dalle rubriche del computer supportate dal software del fax. Oltre alla Rubrica del software, potrebbero essere disponibili delle rubriche dei clienti di posta installati sul computer, come ad esempio Microsoft Outlook.

- 7** Fare clic su **OK**.

Per utenti di Macintosh



- 1** Nella cartella Applicazioni del Finder o dal Desktop, fare doppio clic sulla cartella della stampante.
- 2** Fare doppio clic su **Impostazioni stampante**.
- 3** Fare clic sulla scheda **Contatti**.
 - Per aggiungere contatti, fare clic sulla scheda relativa alle singole persone.
 - Per aggiungere gruppi fax, fare clic sulla scheda relativa ai gruppi.
- 4** Fare clic su  per aprire la Rubrica.

Nota: per aggiungere contatti, importarli dalla Rubrica del Macintosh. Se il contatto desiderato non è presente nella Rubrica del Mac, aggiungerlo prima alla rubrica e poi importarlo.

- 5** Dalla Rubrica, fare clic e trascinare i contatti che si desidera aggiungere all'elenco dei contatti.

Per ulteriori informazioni sul software fax, fare clic su **Guida** o .

Invio di fax

ADF	Vetro dello scanner
 <p>Utilizzare l'ADF per documenti in formato multipagina.</p> <p>Nota: L'ADF è disponibile solo in determinati modelli di stampante. Se è stata acquistata una stampante senza un ADF, caricare i documenti originali o le foto sul vetro dello scanner.</p>	 <p>Utilizzare il vetro dello scanner per pagine singole, piccoli elementi (come cartoline o foto), lucidi, carta fotografica o supporti sottili (come ritagli di riviste).</p>

Suggerimenti per l'invio di fax

- Accertarsi che la stampante sia accesa e collegata a una linea telefonica, DSL o VoIP attiva. La linea è attiva se si rileva il tono di libero.
- Accertarsi che il vassoio di uscita carta sia completamente esteso e che l'estensione del vassoio sia aperta.
- A seconda del modello della stampante, usare l'ADF per la scansione su due lati (fronte/retro) delle pagine.
- Per recuperare facilmente un documento dopo la copia o l'acquisizione, sollevare il vassoio di entrata ADF.
- Quando si usa l'ADF, regolare la guida della carta nell'ADF in base alla larghezza del documento originale.
- Quando si utilizza il vetro dello scanner, chiudere il coperchio dello scanner, se possibile, per evitare ombre scure sull'immagine acquisita.
- *Non* caricare cartoline, foto, piccoli elementi, lucidi, carta fotografica o supporti sottili (quali ritagli di giornale) nell'ADF. Posizionare questi elementi sul vetro dello scanner.
- Quando il documento da inviare mediante fax è in posizione con le impostazioni desiderate, premere  per inviare il fax.

Invio utilizzando il pannello di controllo della stampante

1 Sul pannello di controllo della stampante, visualizzare:

 > **Fax**



2 Immettere un numero di fax o premere **Rubrica** per selezionare un numero nella lista o nel gruppo di selezione rapida.

3 Se si desidera inviare il fax a un solo destinatario, fare clic su .

Se si desidera inviare un fax a un gruppo di numeri (fax di trasmissione), premere i pulsanti freccia destra o sinistra per immettere un altro numero, quindi premere . Per aggiungere altri numeri, ripetere questo passaggio.

4 Premere il pulsante **Colore/Nero** per selezionare un fax a colori o in bianco e nero.

5 Premere  per avviare il processo di invio fax.

Avvertenza — Danno potenziale: Non toccare i cavi o le porte  e  durante l'invio del fax.

Suggerimento:

- È possibile inviare un fax di trasmissione fino a 30 destinatari.

Invio di fax tramite il computer

Per utenti di Windows

- 1 Con un documento aperto, fare clic su **File > Stampa**.
- 2 Assicurarsi che la stampante appropriata sia selezionata, quindi fare clic su **Proprietà, Preferenze, Opzioni o Configurazione**.
- 3 Selezionare la scheda **Fax** e accertarsi che l'opzione **Attiva fax** sia selezionata.
- 4 Immettere i numeri di fax del destinatario nel campo dei numeri di fax.
I numeri di fax possono essere immessi manualmente o utilizzando la funzione Rubrica.
- 5 Immettere un prefisso nella finestra di dialogo Prefisso composizione, se necessario.
- 6 Selezionare il formato carta e l'orientamento appropriati.
- 7 Selezionare la casella di controllo **Includi copertina con fax** e immettere le informazioni appropriate se si desidera includere una copertina con il fax.
- 8 Fare clic su **OK**.

Per utenti di Macintosh

- 1 Con un documento aperto, selezionare **Archivio > Stampa**.
- 2 Dal menu a comparsa Stampante selezionare la versione fax della stampante.
Nota: per vedere le opzioni fax nella finestra di dialogo Stampa, è necessario utilizzare il driver del fax per la stampante. Se la versione fax della stampante non è presente nell'elenco, scegliere **Aggiungi una stampante**, quindi scegliere la versione fax della stampante.
- 3 Immettere il nome e il numero del destinatario.
- 4 Fare clic su **Fax**.

Ricezione di fax

Suggerimenti per la ricezione di fax

Durante la ricezione di fax:

- Accertarsi che la stampante sia accesa e collegata a una linea telefonica, DSL o VoIP attiva. La linea è attiva se si rileva il tono di libero.
- Se la stampante è stata impostata per la ricezione manuale di fax (Risposta automatica non attiva), accertarsi di non aver disattivato il volume della suoneria.
- Se la stampante è stata impostata per la ricezione automatica di fax (Risposta automatica attiva), caricare la carta nella stampante.



Ricezione automatica di fax

1 Accertarsi che Risposta automatica sia attiva:



Sul pannello di controllo della stampante, visualizzare:

 > **Imposta** >  > **Impostazione fax** >  > **Squilli e risposta** >  > **Risposta automatica** >  > **Attiva** > 

2 Impostare il numero di squilli prima che la stampante risponda ai fax in arrivo:

- a Premere i pulsanti freccia fino a visualizzare **Rispondi dopo**, quindi premere .
- b Premere i pulsanti freccia per scorrere fino al numero di squilli desiderato, quindi premere  per salvare l'impostazione.

Quando viene rilevato il numero di squilli impostato, la stampante riceve automaticamente il fax in entrata.

Avvertenza — Danno potenziale: Non toccare i cavi o le porte  e  durante la ricezione di fax.

Suggerimenti:

- Se la stampante condivide una linea con altre periferiche analoghe (telefono, segreteria), impostare la risposta della stampante due squilli dopo la segreteria telefonica. Se, ad esempio, la segreteria telefonica risponde alle chiamate dopo quattro squilli, impostare la stampante in modo che risponda dopo sei squilli. Così facendo, la segreteria telefonica risponde per prima e riceve le chiamate vocali. Se si tratta di una chiamata fax, la stampante rileva il segnale fax sulla linea e prende la chiamata. Se la stampante non si trova su una linea fax dedicata, è possibile impostarla in modo che risponda dopo un qualsiasi numero di squilli.
- Se si dispone di più numeri su una singola linea o se si dispone di un abbonamento a un servizio di suoneria differenziata fornito dalla compagnia telefonica, accertarsi di impostare la sequenza di squilli corretta per la stampante. In caso contrario, la stampante non riceverà i fax anche se è stata impostata per riceverli automaticamente.



Ricezione manuale di fax

1 Disattivare la risposta automatica:



Sul pannello di controllo della stampante, visualizzare:

 > **Imposta** >  > **Impostazione fax** >  > **Squilli e risposta** >  > **Risposta automatica** >  > **Disattiva** > 

2 Quando il telefono squilla e, alla risposta, si sentono i toni del fax, premere sulla stampante o *9* sul telefono collegato alla stampante.

Avvertenza — Danno potenziale: Non toccare i cavi o le porte  e  durante la ricezione di fax.

Suggerimenti:

- Il codice predefinito per la risposta manuale ai fax è *9*, ma per una maggiore sicurezza è possibile sostituirlo con un numero conosciuto solo dall'utente. È possibile immettere fino a 7 caratteri per il codice. I caratteri validi sono le cifre da 0 a 9 e i caratteri # e *.
- Accertarsi che il telefono sia collegato alla porta  sul retro della stampante e che questa sia collegata alla presa a muro tramite la porta .

Domande frequenti sull'invio dei fax

Se la configurazione del fax è stata inizialmente saltata, occorre eseguire nuovamente il programma di installazione per impostare il fax?

Non è necessario eseguire nuovamente il programma di installazione. È possibile installare e configurare il fax tramite il software del fax installato insieme al software della stampante.

- 1 Collegare la stampante alla linea telefonica. Per ulteriori informazioni, vedere "Impostazione della stampante in modalità fax" a pagina 65.
- 2 Configurare le impostazioni fax mediante il software. Per accedere al software del fax:

Per utenti Windows

- a Fare clic su  o **Start**.
- b Fare clic su **Tutti i programmi** o **Programmi**, quindi selezionare la cartella di programma della stampante dall'elenco.
- c Fare clic su **Printer Home** > **Fax** > **Impostare la stampante in modalità fax**.
Viene aperta la procedura guidata di configurazione della stampante.
- d Eseguire la procedura guidata. Accertarsi di selezionare la connessione e il servizio telefonico corretti. La procedura guidata configura le impostazioni fax ottimali in base alla connessione utilizzata.

Per utenti di Macintosh

- a Nella cartella Applicazioni del Finder o dal Desktop, fare doppio clic sulla cartella della stampante.
- b Fare doppio clic su **Impostazioni stampante**, quindi configurare le impostazioni del fax.

Che cos'è uno splitter e che tipo di splitter occorre utilizzare?

Se si dispone di un numero limitato di prese a muro o di porte nell'adattatore, è possibile utilizzare uno splitter telefonico. Uno splitter divide il segnale telefonico e consente di collegare alla presa più dispositivi. È dotato di due o più porte a cui collegare i dispositivi. *Non* utilizzare uno splitter di linea.

Per accertarsi di stare utilizzando lo splitter corretto, collegarvi un telefono analogico e controllare che sia presente il segnale di linea.

Che cos'è il numero di fax?

Nella maggior parte dei casi, il numero di telefono corrisponde anche al numero di fax. Se si sottoscrive un abbonamento al servizio DRPD (Distinctive Ring Pattern Detection) offerto dalle compagnie telefoniche, il numero di fax corrisponde a quello assegnato alla stampante dall'utente. Accertarsi di immettere la sequenza di squilli differenziata per tale numero nel software del fax o nel menu Impostazione fax del pannello di controllo della stampante.

Se si dispone di più linee telefoniche, accertarsi di immettere il numero della linea sulla quale è collegata la stampante.

Qual è il prefisso di selezione?

Il prefisso di selezione è il numero o la serie di numeri che è necessario premere prima di poter selezionare il numero di fax o il numero di telefono effettivo. Se la stampante si trova in un ufficio o dietro un centralino azienda, il prefisso potrebbe essere un numero specifico che è necessario premere per effettuare delle chiamate esterne. Questo potrebbe corrispondere anche a un prefisso urbano che è necessario immettere se si inviano fax fuori città. Può essere molto utile se si inviano spesso fax nello stesso paese o nella stessa area. Quando si imposta il prefisso di selezione nell'utilità, la stampante inserisce automaticamente il prefisso ogni volta che si seleziona il numero di fax o di telefono.

È possibile immettere fino a 8 caratteri per il prefisso di selezione. I caratteri validi sono i numeri compresi tra 0 e -9, le lettere P e W (maiuscolo e minuscolo) e i caratteri cancelletto (#) e asterisco (*). Se si utilizza il software del fax per immettere il prefisso di selezione, è anche possibile includere i meno e virgola.

Note:

- Alcune di questi caratteri potrebbero non essere disponibili, a seconda della stampante acquistata.
- I caratteri possono variare se si usa il pannello di controllo della stampante o la tastiera del computer.

Quando è necessario attivare la risposta automatica?

La risposta automatica è attivata per impostazione predefinita e consente alla stampante di ricevere i fax automaticamente.

Se la stampante è collegata alla stessa linea telefonica di una segreteria telefonica, è necessario attivare la risposta automatica in modo che sia possibile ricevere sia le chiamate vocali che i fax. Accertarsi che la segreteria telefonica sia impostata per rispondere dopo un numero di squilli inferiore rispetto alla stampante. In questo modo le altre periferiche potranno rispondere prima alle chiamate vocali. Se una chiamata in arrivo è un fax, la stampante è in grado di rilevare i segnali fax sulla linea e rispondere alla chiamata.

Quanti squilli è necessario impostare?

Se la stampante condivide una linea con una segreteria, impostare la stampante in modo che risponda dopo un numero di squilli superiore a quello della segreteria. Se, ad esempio, la segreteria telefonica risponde alle chiamate dopo quattro squilli, impostare la stampante in modo che risponda dopo sei squilli. Così facendo, la segreteria telefonica risponde per prima e riceve le chiamate vocali. Se si tratta di una chiamata fax, la stampante rileva il segnale fax sulla linea e prende la chiamata.

Se la stampante non si trova su una linea fax dedicata, è possibile impostarla in modo che risponda dopo il numero di squilli desiderato.





Come impostare la suoneria differenziata per la stampante

È importante impostare il numero di squilli corretto se si sottoscrive un abbonamento al servizio DRPD (Distinctive Ring Pattern Detection) offerto dalle compagnie telefoniche. Questa funzione consente di disporre di più numeri di telefono su una linea telefonica. Ogni numero di telefono è caratterizzato da una determinata sequenza di squilli (Qualsiasi squillo, Solo squillo singolo, Solo squillo doppio, Solo squillo triplo, Solo squilli singoli o doppi, Solo squilli singoli o tripli, Solo squilli doppi o tripli). Le diverse sequenze di squilli consentono di individuare quale numero di telefono è stato selezionato e quale periferica è necessario utilizzare per rispondere alla chiamata.

Assegnare uno dei numeri di telefono alla stampante come numero di fax, quindi impostare la stampante per rispondere alla sequenza di squilli del numero. Se la sequenza viene impostata in modo errato, la stampante squilla, ma non riceve mai il fax.

Altri nomi comuni della suoneria differenziata sono Ident-a-Call, Smart Ring, Teen Ring, RingMaster o Identaring

- 1 Sul pannello di controllo della stampante, visualizzare:

 > **Imposta** >  > **Impostazione fax** >  > **Squilli e risposta** >  > **Sequenza squilli** > 

- 2 Utilizzare i pulsanti freccia per scorrere la sequenza squilli desiderata e premere .

Come è possibile rilevare il tono di libero?



Un segnale di linea consente di capire se la linea del telefono funziona o se la stampante è collegata correttamente ad essa. In caso di problemi nell'invio e nella ricezione di fax, assicurarsi di riuscire a sentire il tono di libero, dalla linea e dalla stampante.

Accertarsi che la linea del telefono e la presa a muro funzionino

- 1 Collegare un telefono analogico nella presa a muro.
- 2 Ascoltare il segnale di linea tramite il ricevitore del telefono.
Se si sente un segnale di linea, la linea del telefono e la presa a muro funzionano.

Se non si sente il tono di libero, collegare il telefono a un'altra presa a muro e rilevare il tono di libero. Se si sente il tono di libero, la linea è attiva ma la prima presa a muro non funziona.

Accertarsi che la stampante sia collegata correttamente alla linea telefonica

- 1 Mentre la stampante è connessa a una linea del telefono tramite la porta  sul retro della stampante, collegare un telefono analogico alla porta  della stampante.
- 2 Ascoltare il segnale di linea.
Se si sente un segnale di linea, la linea del telefono funziona ed è collegata correttamente alla stampante.

Se non si sente il tono di libero né dal telefono collegato alla presa a muro né dalla stampante, vedere "Elenco di controllo per la risoluzione dei problemi fax" a pagina 146.

Come si regola il volume dell'altoparlante sulla stampante?

Se la linea telefonica è attiva, e i cavi e i dispositivi sono correttamente collegati si deve poter ascoltare il tono di libero. Se la stampante è stata impostata per la ricezione manuale di fax, accertarsi che il volume della suoneria sia sufficientemente alto.

Regolazione del volume della tastiera.

1 Sul pannello di controllo della stampante, visualizzare:

 > **Imposta** >  > **Impostazione fax** >  > **Selezione e invio** >  > **Volume altoparlante** > 

2 Premere i pulsanti freccia su o giù per selezionare un valore per il volume del selettore, quindi premere .

Regolazione del volume della suoneria.

1 Sul pannello di controllo della stampante, visualizzare:

 > **Imposta** >  > **Impostazione fax** >  > **Squilli e risposta** >  > **Volume suoneria** > 

2 Premere i pulsanti freccia su o giù per selezionare un valore per il volume della suoneria, quindi premere .

Come è possibile accertarsi che le chiamate fax siano indirizzate alla stampante e le chiamate vocali alla segreteria telefonica?

Per assicurarsi che la stampante riceva i fax in ingresso, impostare la Risposta automatica su Attiva e il numero di squilli dopo i quali deve rispondere in modo che siano di più di quelli della segreteria. Se, ad esempio, la segreteria telefonica risponde alle chiamate dopo quattro squilli, impostare la stampante in modo che risponda dopo sei squilli. Così facendo, la segreteria telefonica risponde per prima e riceve le chiamate vocali. Se si tratta di una chiamata fax, la stampante rileva il segnale fax sulla linea e prende la chiamata.

Quali sono le impostazioni consigliate per la posta vocale digitale?

La posta vocale e il fax possono condividere la stessa linea telefonica se si sottoscrive un abbonamento a un servizio di suoneria differenziata. Questa funzione consente di disporre di più numeri di telefono su una linea telefonica. Ogni numero di telefono è caratterizzato da una determinata sequenza di squilli (Qualsiasi squillo, Solo squillo singolo, Solo squillo doppio, Solo squillo triplo, Solo squilli singoli o doppi, Solo squilli singoli o tripli, Solo squilli doppi o tripli). Le diverse sequenze di squilli consentono di individuare quale numero di telefono è stato selezionato e quale periferica è necessario utilizzare per rispondere alla chiamata.

Se non si dispone di un servizio di suoneria differenziata, impostare la stampante per la ricezione manuale dei fax (disattivare la risposta automatica). Questa impostazione consente di ricevere sia le chiamate vocali sia le chiamate fax, ma funziona meglio se si utilizza più spesso la posta vocale. È necessario disattivare la posta vocale ogni volta che è in arrivo un fax.

Come si modifica la risoluzione del documento che si invia tramite fax?

La risoluzione o la qualità fax del documento che si sta inviando può influire sulla trasmissione del fax. Il fax ricevente potrebbe non supportare le risoluzioni elevate e potrebbe non essere in grado di ricevere il fax. È possibile risolvere questo problema attivando la conversione automatica del fax, ma tale opzione potrebbe generare un fax non leggibile, specie se il documento originale è già sfocato.

Scegliere una qualità fax che si adatta meglio alle capacità del fax ricevente e alla qualità del documento originale.

Qualità	Risoluzione nero	Risoluzione a colori
Standard	200 x 100	200 x 200
Fine	200 x 200	200 x 200
Super fine	300 x 300	200 x 200
Ultra fine	300 x 300 (mezzitoni)	200 x 200

Quando si invia un fax, dopo aver immesso il numero di fax, premere i pulsanti freccia per selezionare una qualità fax, quindi premere .

Come si fa per inviare un fax a un'ora stabilita?

1 Sul pannello di controllo della stampante, visualizzare:

 > **Fax**

2 Immettere il numero di fax del destinatario o premere **Rubrica** per selezionare un numero dall'elenco Selezione di gruppo o Selezione rapida.

3 Premere i pulsanti freccia per scorrere fino a **Pianifica fax**.

4 Immettere l'ora di invio del fax, quindi premere .

5 Premere  per avviare l'acquisizione del documento e salvare il fax pianificato.

La stampante invierà il fax all'ora prestabilita. *Non* spegnere o scollegare la stampante dalla linea telefonica prima dell'ora prestabilita.

Come è possibile inviare un fax utilizzando una scheda telefonica?

1 Premere **Segnale di linea**.

Dovrebbe essere possibile ora rilevare il segnale di linea del telefono.

2 Immettere le informazioni della scheda telefonica e quando si è connessi tramite il telefono, seguire le istruzioni.

3 Quando viene richiesto, immettere il numero di fax del destinatario, quindi premere .

Come si può sapere se un fax è stato inviato con successo?

È possibile configurare la stampante in modo da farle stampare una pagina di conferma o un rapporto di trasmissione ogni volta che si invia un fax. Questo rapporto comprende la data e l'ora in cui è stato inviato il fax. Se il fax non dovesse andare a buon fine, il rapporto riporterà anche la causa dell'errore.

1 Sul pannello di controllo della stampante, visualizzare:

 > **Imposta** >  > **Impostazione fax** >  > **Report fax** >  > **Stampa registro trasmissione** > 

2 Premere i pulsanti freccia per selezionare un'opzione per la stampa del rapporto.

- Se si desidera stampare un rapporto ogni volta che si invia un fax, selezionare **Stampa registro**.
- Se non si desidera stampare il rapporto, selezionare **Non stampare registro**.
- Se si desidera risparmiare inchiostro e stampare un rapporto solo in caso di esito negativo, selezionare **Stampa solo in caso di errore**.

3 Premere .

Come si stampa la cronologia dei fax?

È possibile stampare i rapporti dei fax inviati o ricevuti o entrambi.

1 Sul pannello di controllo della stampante, visualizzare:

 > **Imposta** >  > **Impostazione fax** >  > **Report fax** > 

2 Premere i pulsanti freccia per selezionare un'opzione per la stampa del rapporto.

- Per stampare il registro delle attività relative a fax inviati o ricevuti, selezionare **Stampa registro proc.**
- Per stampare il registro di tutte le chiamate ricevute ed effettuate dalla stampante, selezionare **Stampa registro chiamata**.

Come si stampa un fax su entrambi i lati della carta?

1 Sul pannello di controllo della stampante, visualizzare:

 > **Imposta** >  > **Impostazione fax** >  > **Fax su due lati** > 

2 Utilizzare i pulsanti freccia per selezionare un'impostazione:

- **Mai**: i fax in entrata non vengono mai stampati su entrambi i lati della carta indipendentemente dall'impostazione del pulsante per la stampa su due lati.
- **Sempre**: i fax in entrata vengono sempre stampati su entrambi i lati della carta indipendentemente dall'impostazione del pulsante per la stampa su due lati.

3 Premere .

Come si inoltra un fax?

1 Sul pannello di controllo della stampante, visualizzare:

 > **Imposta** >  > **Impostazione fax** >  > **Squilli e risposta** >  > **Inoltro fax** > 

2 Utilizzare i pulsanti freccia per scorrere l'elenco fino a **Inoltra** o **Stampa e inoltra** e premere .

3 Usando il tastierino, immettere il numero a cui si desidera inoltrare il fax e premere .

Quando si abilita quest'opzione, tutti i fax che si ricevono vengono automaticamente inoltrati fino alla successiva disabilitazione.

Per disabilitare l'inoltro di fax, tornare al menu Inoltro fax e selezionare **Disattiva**.

È possibile bloccare i fax?



È possibile bloccare i fax provenienti da numeri specifici. È anche possibile bloccare i fax indesiderati o inviati da mittenti non identificati (senza ID chiamante). Questa funzione è utile se si desidera attivare la ricezione automatica dei fax, filtrando però i fax che vengono ricevuti.

1 Attivare il blocco dei fax.



Sul pannello di controllo della stampante, visualizzare:

 > **Imposta** >  > **Impostazione fax** >  > **Blocco fax** >  > **Attiva/Disattiva** >  > **Attiva** > 

2 Aggiungere un numero da bloccare.

- a Premere i pulsanti freccia per scorrere l'elenco fino ad **Aggiungi**, quindi premere .
- b Utilizzare il tastierino per immettere il nome della persona che si desidera bloccare.
- c Premere il pulsante freccia giù per spostare il cursore nel campo Numero.
- d Utilizzare il tastierino per immettere il numero fax, quindi premere .
- e Ripetere i passaggi da 2b a 2d fino ad aggiungere tutti i numeri che si desidera bloccare. È possibile bloccare fino a 50 numeri.

3 Blocco di fax anonimi (privi di ID del chiamante).

- a Utilizzare i pulsanti freccia per scorrere fino a **Blocca ID** e premere .
- b Utilizzare i pulsanti freccia per scorrere fino a **Attiva** e premere  per salvare le impostazioni.

È possibile recuperare i fax non inviati?

La stampante salva il fax in ingresso nella memoria della stampante prima di stamparlo. Se nella stampante si esaurisce l'inchiostro o la carta, è possibile stampare il fax in seguito, dopo aver risolto l'errore.

Tuttavia, non è possibile recuperare un fax non inviato se il mancato invio è dovuto a un'interruzione di alimentazione. In questo caso, la stampante stampa automaticamente un rapporto di errore alla successiva accensione. Per i fax in arrivo, il rapporto degli errori consente all'utente di sapere chi ha inviato il fax e quante pagine non sono state stampate. Per i fax in uscita, consente di sapere quante pagine non sono state inviate.

Collegamento in rete

Installazione della stampante in una rete wireless

Compatibilità della rete wireless

La stampante potrebbe contenere un server di stampa wireless IEEE 802.11b, IEEE 802.11g o IEEE 802.11n. La stampante è compatibile con i router IEEE 802.11 b/g/n certificati Wi-Fi.

Nota: se la stampante contiene un server di stampa wireless IEEE 802.11g e si verificano problemi con un router n, verificare con il produttore del router che l'impostazione della modalità corrente sia compatibile con le periferiche g, dal momento che l'impostazione varia in base alla marca o modello di router.

Opzioni di protezione della rete supportate

La stampante supporta tre opzioni di protezione wireless: WPA2/WPA, WEP e nessuna protezione.

WPA2/WPA

WPA (Wi-Fi Protected Access) e WPA2 (Wi-Fi Protected Access 2) offrono una protezione di rete wireless più forte rispetto a WEP. WPA2 e WPA sono tipi di protezione simili. WPA2 utilizza un metodo di crittografia più complesso ed è più sicuro di WPA. WPA2 e WPA utilizzano una serie di caratteri, definiti chiave precondivisa o frase chiave WPA, per proteggere le reti wireless da accessi non autorizzati.

Le frasi chiave WPA2/WPA devono contenere:

- Esattamente di 64 caratteri esadecimale. I caratteri esadecimale sono A–F, a–f e 0–9.
o
- Di lunghezza tra gli 8 e i 63 caratteri ASCII. I caratteri ASCII comprendono lettere, numeri, punteggiatura e simboli presenti su una tastiera. I caratteri ASCII in una frase chiave WPA fanno distinzione tra maiuscole e minuscole.

Ogni periferica sulla rete wireless deve utilizzare la stessa frase chiave WPA. La protezione WPA è un'opzione solo sulle reti a infrastruttura con punti di accesso (router wireless) e schede di rete che supportano WPA. La maggior parte delle apparecchiature di rete wireless di ultima generazione offrono anche la protezione WPA2 come opzione.

Nota: se la rete utilizza la protezione WPA2 o WPA, selezionare **WPA personale** quando viene richiesto di selezionare il tipo di protezione utilizzato dalla rete.

WEP

WEP (Wireless Equivalent Privacy) è il tipo di protezione wireless di base e il più debole. La protezione WEP si basa su una serie di caratteri definiti chiave WEP.

Ogni periferica sulla rete wireless deve utilizzare la stessa chiave WEP. È possibile utilizzare la protezione WEP su entrambe le reti ad hoc e a infrastruttura.

Una chiave WEP valida ha:

- Lunga esattamente 10 o 26 caratteri esadecimali. I caratteri esadecimali sono A–F, a–f e 0–9.
o
- Lunghe esattamente 5 o 13 caratteri ASCII. I caratteri ASCII comprendono lettere, numeri, punteggiatura e simboli presenti su una tastiera.

Nessuna protezione

Si sconsiglia di non utilizzare alcuna protezione su una rete wireless domestica. Non utilizzare protezione significa che chiunque all'interno della portata della rete wireless può utilizzare le risorse della rete, compreso l'accesso Internet, se la rete wireless è connessa a Internet. La portata della rete wireless potrebbe estendersi oltre le mura di casa, consentendo l'accesso alla rete dalla strada o dalle case vicine.

Stampa di una pagina di configurazione di rete

In una *pagina di configurazione di rete* viene riportato un elenco di impostazioni di configurazione della stampante, compresi gli indirizzi IP e MAC della stampante.

- 1 Caricare carta normale.
- 2 Sul pannello di controllo della stampante, visualizzare:

 >Imposta > >Impostazioni di rete > >Stampa pagina impostazione di rete >

Informazioni necessarie durante la configurazione wireless

Per impostare la stampante per la stampa wireless, è necessario sapere:

- Il nome della rete wireless, anche denominata *SSID* (Service Set Identifier)
- Se è stata utilizzata la crittografia per proteggere la rete
- Il codice di protezione (chiave WEP o chiave precondivisa/passphrase WPA/WPA2)
per ottenere la chiave WPA o la chiave condivisa/passphrase WPA/WPA2 per la rete wireless, consultare la documentazione fornita con il punto di accesso (router wireless), la pagina Web relativa ad esso o rivolgersi al responsabile dell'assistenza del sistema.

Se il punto di accesso wireless utilizza la protezione WEP, la chiave WEP deve essere:

- Esattamente 10 o 26 caratteri esadecimali
o
- Esattamente 5 o 13 caratteri ASCII

Se il punto di accesso wireless utilizza la protezione WPA/WPA2, la chiave precondivisa/passphrase WPA deve essere:

- Esattamente 64 caratteri esadecimali
o
- Da 8 a 63 caratteri ASCII

Note:

- I caratteri esadecimali sono A–F, a–f e 0–9.
- I caratteri ASCII sono lettere, numeri e simboli presenti su una tastiera. I caratteri ASCII in una chiave condivisa/passphrase WPA/WPA2 fanno distinzione tra maiuscole e minuscole.

Se la rete wireless non utilizza una protezione, non si disporrà di una chiave di protezione.

Nota: Se non si conosce l'SSID della rete a cui è collegato il computer, avviare l'utilità wireless della scheda di rete del computer e cercare il nome di rete. Se non si riesce a trovare l'SSID o le informazioni di protezione della rete, vedere la documentazione fornita con il punto di accesso wireless o rivolgersi al responsabile dell'assistenza del sistema.

Informazioni necessarie durante la configurazione wireless di base

Quando si esegue l'installazione wireless avanzata, Wireless Setup Utility non rileva automaticamente l'SSID della rete wireless. È quindi necessario conoscere i seguenti dati prima di procedere con la configurazione manuale della stampante wireless:

Modalità wireless

Verificare il tipo di rete wireless:

Infrastruttura - Tutte le periferiche in una rete wireless comunicano l'una con l'altra tramite un punto di accesso (router wireless).

Ad Hoc - Le periferiche di rete comunicano direttamente tra di loro, senza usare alcun punto di accesso o protezione centralizzata. La modalità ad hoc potrebbe essere disponibile solo in determinati modelli di stampanti o sistemi operativi.

Nota: Una rete in modalità infrastruttura è consigliabile per la maggiore velocità di trasferimento, la maggior sicurezza e la facilità di configurazione.

Nome di rete (SSID)

Il nome di identificazione della rete che permette di distinguerla dalle altre eventualmente attive nella stessa area.

Canale

Auto è l'impostazione selezionata per impostazione predefinita e non è modificabile se la rete è in modalità infrastruttura.

Note:

- Se la rete è in modalità ad hoc, selezionare il canale utilizzato dalle altre periferiche di rete. Tutte le periferiche di una rete ad hoc devono utilizzare lo stesso canale per poter comunicare tra loro.
- La stampante è in grado di comunicare su una sola rete wireless alla volta. Se si configura la stampante per una rete wireless ad hoc, la stampante non funzionerà su altre reti wireless ad hoc o a infrastruttura.

Autenticazione

Determinare se la rete è in modalità infrastruttura o ad hoc e selezionare il tipo di autenticazione corrispondente.

Nota: alcuni tipi di autenticazione potrebbero essere disponibili solo in determinati modelli di stampanti o sistemi operativi.

Modalità wireless	Tipo di autenticazione
Infrastruttura	<ul style="list-style-type: none"> • Modalità aperta • Modalità condivisa • WPA-Personal • WPA2-Personal • WPA2-Enterprise • 802.1X - RADIUS

Modalità wireless	Tipo di autenticazione
Ad hoc	Modalità aperta

Crittografia

Verificare il metodo di crittografia utilizzato dalla rete.

Nota: alcuni tipi di autenticazione potrebbero essere disponibili solo in determinati modelli di stampanti o sistemi operativi.

Tipo di autenticazione	Metodo di crittografia
Modalità aperta	<ul style="list-style-type: none"> • Nessuna • WEP
Modalità condivisa	WEP
WPA-Personal	TKIP
WPA2-Personal	<ul style="list-style-type: none"> • TKIP • AES
WPA2-Enterprise	<ul style="list-style-type: none"> • TKIP • AES
802.1X - RADIUS	<ul style="list-style-type: none"> • Nessuno • Chiavi dinamiche WEP • Chiavi statiche WEP • WPA-TKIP • WPA-AES

Installazione della stampante in una rete wireless

Prima di installare la stampante in una rete wireless, accertarsi che:

- La rete wireless sia configurata e funzioni correttamente.
- Il computer in uso sia connesso alla stessa rete wireless su cui si desidera installare la stampante.

Per utenti di Windows

- 1 Chiudere tutti i programmi software aperti.
- 2 Inserire il CD del software di installazione.

Se la schermata di installazione non viene visualizzata dopo un minuto, avviare il CD manualmente:

- a Fare clic su  o scegliere **Start** quindi fare clic su **Esegui**.
- b Nella casella di avvio della ricerca o di esecuzione, digitare **D:\setup.exe**, dove **D** è la lettera dell'unità CD o DVD.
- c Premere **Invio** o fare clic su **OK**.

- 3 Seguire le istruzioni visualizzate.

Nota: Selezionare **Connessione wireless** quando si richiede di scegliere un tipo di connessione.

Per utenti di Macintosh

- 1 Chiudere tutte le applicazioni aperte.
- 2 Inserire il CD del software di installazione.
Se la finestra di installazione non viene visualizzata dopo un minuto, fare clic sull'icona del CD sul desktop.
- 3 Fare doppio clic sul pacchetto del programma di installazione della stampante e seguire le istruzioni visualizzate sullo schermo del computer.

Nota: Selezionare **Connessione wireless** quando si richiede di scegliere un tipo di connessione.

Installazione della stampante su altri computer

Dopo aver installato la stampante in una rete wireless, è possibile accedervi in modalità wireless da un altro computer nella rete. Tuttavia, sarà necessario installare il driver della stampante su ogni computer che vi accederà. Non è necessario configurare nuovamente la stampante, sebbene sarà necessario eseguire il software di installazione su ogni computer per installare il driver.

Per utenti di Windows

- 1 Chiudere tutti i programmi software aperti.
- 2 Inserire il CD del software di installazione.
Se la schermata di installazione non viene visualizzata dopo un minuto, avviare il CD manualmente:
 - a Fare clic su  o scegliere **Start** quindi fare clic su **Esegui**.
 - b Nella casella di avvio della ricerca o di esecuzione, digitare **D: \setup.exe**, dove **D** è la lettera dell'unità CD o DVD.
 - c Premere **Invio** o fare clic su **OK**.
- 3 Attenersi alle istruzioni sullo schermo del computer per l'installazione di una stampante configurata su un nuovo computer.

Per utenti di Macintosh

- 1 Chiudere tutte le applicazioni aperte.
- 2 Inserire il CD del software di installazione.
Se la finestra di installazione non viene visualizzata dopo un minuto, fare clic sull'icona del CD sul desktop.
- 3 Fare doppio clic sul pacchetto del programma di installazione.
- 4 Selezionare **La stampante è già impostata. La stampante sta per essere installata su un nuovo computer**.
- 5 Fare clic su **Continua**, quindi attenersi alle istruzioni sullo schermo del computer per l'installazione di una stampante configurata su un nuovo computer.

Determinare lo stato della stampante usando le spie di rete

I colori della spia dell'indicatore Wi-Fi o Ethernet mostrano lo stato della rete della stampante.

Note:

- la spia di rete si trova sul pannello di controllo della stampante. A seconda del modello della stampante, questa potrebbe avere una spia Ethernet o wireless o entrambe. Per determinare se la stampante è dotata di

funzionalità Ethernet o wireless, fare riferimento alla *Guida di riferimento rapido* o contattare l'addetto all'assistenza del sistema.

- La stampante supporta la connessione locale (USB) e una connessione di rete attiva alla volta (Ethernet o wireless). Non è possibile usare la connessione Ethernet e wireless allo stesso tempo.

Spia	Stato stampante
Spenta	<ul style="list-style-type: none"> • La stampante è spenta o in fase di accensione. • La stampante non è connessa a una rete Ethernet o wireless ed è in modalità di risparmio energetico. • La stampante non è stata ancora configurata per una rete Ethernet o wireless. • La stampante è configurata per una connessione ad hoc, ma attualmente non è in corso una comunicazione con altre periferiche ad hoc.
Verde lampeggiante	<ul style="list-style-type: none"> • La stampante è stata configurata per una rete Ethernet ma non può stabilire una connessione alla rete. • La stampante è fuori dalla portata del punto di accesso (router wireless). • La stampante sta tentando di comunicare con il punto di accesso, ma questo potrebbe essere spento o non funzionare correttamente. • La stampante è stata spenta e riaccesa e sta cercando di stabilire una connessione con la rete. • Le impostazioni wireless della stampante potrebbero non essere più valide. <p>Controllare che SSID, chiave WEP o frase precondivisa/chiave WPA/WPA2, tipo di sicurezza e indirizzo IP usati dalla stampante siano ancora validi.</p>
Verde fisso	<ul style="list-style-type: none"> • La stampante è collegata a una rete Ethernet o wireless e pronta per l'uso. • La stampante non è connessa al computer o a un dispositivo mobile tramite connessione ad hoc.

Istruzioni di installazione wireless speciali

Le seguenti istruzioni sono valide per i clienti al di fuori del Nord America che utilizzano un box a banda larga wireless. Alcuni esempi di questi box comprendono LiveBox, AliceBox, N9UF Box, FreeBox e Club Internet.

Prima di iniziare

- Accertarsi di disporre di una predisposizione wireless e dell'attivazione per una rete wireless. Per ulteriori informazioni sulla configurazione per il funzionamento wireless, vedere la documentazione fornita.
- Accertarsi che l'apparecchio sia attivato e che il computer sia acceso e connesso alle reti wireless.

Aggiunta della stampante sulla rete wireless

1 Installare la stampante per la connessione in rete wireless utilizzando le istruzioni fornite.

Interrompere l'operazione quando viene richiesto di selezionare una rete.

2 Se è presente un pulsante di associazione/registrazione sul retro dell'apparecchiatura, premerlo prima di selezionare una rete.

Nota: dopo averlo premuto, si dispone di cinque minuti per completare l'installazione della stampante.

3 Ritornare allo schermo del computer.

Nell'elenco delle reti wireless visualizzato, selezionare la rete, quindi fare clic su **Continua**.

Se la rete wireless in uso non viene visualizzata nell'elenco:

a Connettersi a un'altra rete wireless.

Fare clic su **Rete non presente nell'elenco**.

- b** Immettere i dettagli della rete wireless in uso.

Nota: la chiave WEP, WPA o WPA2 sono riportate sulla parte inferiore dell'apparecchiatura, sulla documentazione fornita con essa o sulla relativa pagina Web. Se la chiave della rete wireless è già stata modificata, utilizzare la chiave creata.

- 4** Per completare l'installazione, seguire le istruzioni visualizzate sullo schermo del computer.

Assegnazione di un indirizzo IP statico

Alla stampante viene automaticamente assegnato un indirizzo IP tramite DHCP sulla maggior parte delle reti.

- 1** Completare la configurazione wireless o Ethernet, consentendo alla stampante di ricevere un indirizzo DHCP da un server DHCP nella rete.
- 2** Stampare una pagina di configurazione di rete per vedere quale indirizzo IP è assegnato alla stampante.
- 3** Aprire un browser Web e immettere l'indirizzo IP della stampante nel relativo campo. Premere **Invio**.

Nota: Se si sta utilizzando un server proxy, disattivarlo temporaneamente per caricare correttamente la pagina Web della stampante.

- 4** Fare clic su **Configurazione > TCP/IP > Imposta indirizzo IP statico**.
- 5** Nel campo Indirizzo, immettere l'indirizzo IP che si desidera assegnare alla stampante, quindi fare clic su **Invia**.

Per verificare, immettere l'indirizzo IP statico nel campo dell'indirizzo del browser Web, quindi premere **Invio**.

Per ulteriori informazioni, contattare l'addetto all'assistenza del sistema.

Modifica delle impostazioni wireless dopo l'installazione

Per modificare le impostazioni wireless nella stampante, come ad esempio la rete configurata e il codice di protezione, attenersi alla seguente procedura:

Per utenti Windows

- 1** Fare clic su  o **Start**.
- 2** Fare clic su **Tutti i programmi** o **Programmi**, quindi selezionare la cartella di programma della stampante dall'elenco.
- 3** Selezionare la stampante, quindi selezionare:
Printer Home > Impostazioni > Utilità di impostazione wireless
- 4** Seguire le istruzioni visualizzate.

Per utenti di Macintosh

- 1** Nella cartella Applicazioni del Finder o dal Desktop, fare doppio clic sulla cartella della stampante.
- 2** Fare doppio clic su **Assistente all'impostazione wireless**.
- 3** Seguire le istruzioni visualizzate sullo schermo del computer.

Installazione wireless avanzata

Aggiunta di una stampante a una rete wireless ad hoc esistente

Prima di iniziare, accertarsi delle seguenti condizioni:

- La scheda di rete wireless sia ben collegata al computer e funzionante.
- La rete ad hoc alla quale si vuole collegare la stampante sia disponibile. Consultare la documentazione fornita con il sistema di operativo, per maggiori informazioni sulla creazione di una rete wireless ad hoc.

Note:

- Si consiglia di configurare la rete wireless utilizzando un punto di accesso wireless. Questa configurazione di rete viene detta rete di infrastruttura.
- Se il computer in uso è predisposto per MyWi-Fi o Wi-Fi Direct, si può stabilire una connessione diretta con la stampante wireless. Per ulteriori informazioni, vedere la documentazione fornita con il computer.
- La stampante è in grado di comunicare su una sola rete wireless alla volta. Se si configura la stampante per una rete wireless ad hoc, la stampante verrà rimossa da altre reti wireless, ad hoc o a infrastruttura, per la quale è configurata.

Per utenti di Windows

- 1 Fare clic su  o **Start**.
- 2 Fare clic su **Tutti i programmi** o **Programmi**, quindi selezionare la cartella di programma della stampante dall'elenco.
- 3 Selezionare la stampante, quindi selezionare:
Printer Home > Impostazioni > Utilità di impostazione wireless
- 4 Seguire le istruzioni visualizzate.

Nota: potrebbe essere necessario riconnettere i computer Windows Vista alla rete ad hoc dopo il riavvio.

Per utenti di Macintosh

- 1 Nella cartella Applicazioni del Finder o dal Desktop, fare doppio clic sulla cartella della stampante.
- 2 Fare doppio clic su **Assistente all'impostazione wireless**.
- 3 Seguire le istruzioni visualizzate sullo schermo del computer.

Configurazione manuale di WPS

Nota: Accertarsi che il punto di accesso (router wireless) sia certificato Wi-Fi Protected Setup (WPS). Per ulteriori informazioni, consultare la *Guida per l'utente*.

Se la stampante o la periferica non è ancora stata configurata per la connessione wireless e si desidera usare WPS a tal fine, premere il pulsante WPS sul router wireless. Attendere che sul pannello di controllo della stampante appaia un messaggio per iniziare la configurazione WPS. Si verificherà un breve ritardo prima che venga visualizzato il messaggio. Se, dopo 30 secondi, non succede nulla, procedere nel modo seguente:

USO DEL METODO DI CONFIGURAZIONE A PULSANTI (PCB)

- 1 Sul pannello di controllo della stampante, visualizzare:

 > **Imposta** >  > **Impostazioni di rete** >  > **Wireless 802.11b/g/n** >  > **Config. connessione di rete** >  > **Wireless** >  > **Wi-Fi Protected Setup** >  > **Modalità PBC WPS** > 

- 2 Seguire le istruzioni visualizzate sul display della stampante.

USO DEL METODO PIN

- 1 Sul pannello di controllo della stampante, visualizzare:

 > **Imposta** >  > **Impostazioni di rete** >  > **Wireless 802.11b/g/n** >  > **Config. connessione di rete** >  > **Wireless** >  > **Wi-Fi Protected Setup** >  > **Modalità PIN WPS** > 

- 2 Seguire le istruzioni visualizzate sul display della stampante.

Configurazione della protezione

Per le reti wireless semplici possono essere necessarie chiavi WEP o una chiave precondivisa/passphrase WPA/WPA2, ma è anche possibile che non siano dotate di alcun tipo di protezione. Per una protezione di rete wireless più avanzata, possono essere necessari uno o più certificati e un server di autenticazione. Se per la rete è necessario un certificato, ma non se dispone, compilare il modulo di richiesta di certificati fornito all'interno di Wireless Setup Utility e seguire le procedure della propria organizzazione per richiedere un certificato per l'accesso alla rete.

Di seguito è riportato un elenco dei tipi di protezione di rete wireless supportati con i relativi requisiti.

WEP

- Chiave WEP (possono essere richieste fino a quattro chiavi)
- Chiave di trasmissione WEP predefinita (se è configurata più di una chiave WEP, con questa impostazione viene specificata quale utilizzare)

WPA-Personal, WPA2-Personal o WPA2-Enterprise

- Chiave precondivisa
- Crittografia (AES o TKIP)

EAP-MD5, MSCHAPv2 o LEAP

- Nome utente RADIUS
- Password RADIUS

PEAP

- Nome utente RADIUS
- Password RADIUS
- Certificato CA

EAP-TLS

- Nome utente RADIUS
- Certificato CA
- Certificato firmato

EAP-TTLS

- Autenticazione interna appropriata
- Nome utente RADIUS
- Password RADIUS
- Certificato CA

Configurazione dell'autenticazione 802.1X

Le informazioni da completare dipendono dal meccanismo di protezione 802.1X selezionato. Alcuni richiedono l'inserimento di nomi utente, password e/o certificati. Se la rete è dotata di più punti di accesso con modalità di autenticazione diverse, è possibile selezionare e configurare più meccanismi di autenticazione.

- 1 Nella finestra di dialogo Configura autenticazione 802.1X, selezionare il meccanismo di autenticazione.

Se è stato selezionato	Effettuare la seguente operazione
EAP-MD5, LEAP o MSCHAPv2	Andare al passaggio successivo.
PEAP o EAP-TTLS	Fare clic su Installa certificato CA , quindi digitare il percorso del certificato CA oppure fare clic su Sfoglia per individuare il file del certificato.
EAP-TLS	<ol style="list-style-type: none"> Fare clic su Installa certificato firmato, quindi digitare il percorso del certificato firmato oppure fare clic su Sfoglia per individuare il file del certificato. Fare clic su Installa certificato CA, quindi digitare il percorso del certificato CA oppure fare clic su Sfoglia per individuare il file del certificato.

- 2 Immettere le informazioni richieste dal server di autenticazione.
- 3 Fare clic su **OK** quindi seguire le istruzioni visualizzate.

Passaggio dalla connessione USB, Ethernet e wireless e viceversa (solo Windows)

È possibile cambiare la modalità di accesso alla stampante in base alle proprie esigenze. Per effettuare le seguenti procedure è necessario aver configurato la stampante per un tipo di connessione e i driver della stampante devono essere installati sul computer. Vedere gli argomenti correlati sulla risoluzione dei problemi dei tipi specifici di connessione se si riscontrano difficoltà durante la configurazione.

Nota: La stampante è in grado di gestire una connessione (USB) locale attiva e una connessione di rete attiva alla volta (Ethernet o wireless). Non è possibile connettersi alla stampante con le reti wireless e Ethernet allo stesso tempo.

Uso della stampante in modalità wireless

Selezionare il tipo di connessione che descrive come si accede attualmente alla stampante:

Se la stampante è installata in locale (tramite una connessione USB)

- 1 Fare clic su  o **Start**.
- 2 Fare clic su **Tutti i programmi** o **Programmi**, quindi selezionare la cartella di programma della stampante dall'elenco.
- 3 Selezionare la stampante, quindi selezionare:
Printer Home > Impostazioni > Utilità di impostazione wireless
- 4 Seguire le istruzioni visualizzate.

Nota: non è necessario rimuovere il cavo USB che collega la stampante al computer durante una configurazione wireless.

Se la stampante è configurata per la connessione Ethernet

- 1 Scollegare il cavo Ethernet dalla stampante.
- 2 Posizionare la stampante vicina al computer che verrà utilizzato per configurarla per l'accesso wireless.
Nota: Utilizzare il cavo USB per collegare la stampante al computer. Accertarsi che la stampante sia abbastanza vicina al computer per consentirne il collegamento con il cavo USB.
- 3 Fare clic su  o **Start**.
- 4 Fare clic su **Tutti i programmi** o **Programmi**, quindi selezionare la cartella di programma della stampante dall'elenco.
- 5 Selezionare la stampante, quindi selezionare:
Printer Home > Impostazioni > Utilità di impostazione wireless
- 6 Seguire le istruzioni visualizzate.

Uso della stampante in locale (USB)

Selezionare il tipo di connessione che descrive come si accede attualmente alla stampante:

Se la stampante è configurata per la connessione Ethernet

- 1 Collegare la stampante al computer mediante un cavo USB.
- 2 Attendere che Windows individui il driver e completi la configurazione della stampante.
- 3 Selezionare la stampante USB. Vedere "Selezione di una stampante" a pagina 101.

Se la stampante è configurata per la connessione wireless

- 1 Collegare la stampante al computer mediante un cavo USB.
- 2 Attendere che Windows individui il driver e completi la configurazione della stampante.
- 3 Selezionare la stampante USB. Vedere "Selezione di una stampante" a pagina 101.

Nota: è possibile continuare ad usare la stampante collegata con una connessione Ethernet o wireless.

Uso della stampante su una rete Ethernet

Selezionare il tipo di connessione che descrive come si accede attualmente alla stampante:

Se la stampante è configurata per la connessione wireless

- 1 Collegare un cavo Ethernet nella stampante e alla porta disponibile su uno switch o una presa a muro.
- 2 Attendere un minuto per consentire l'attivazione dell'adattatore di rete Ethernet e l'acquisizione dell'indirizzo IP dalla rete.
- 3 Selezionare la stampante di rete. Vedere "Selezione di una stampante" a pagina 101.

Nota: l'adattatore wireless della stampante è disabilitato quando è collegato a una rete Ethernet.

Se la stampante è installata in locale (tramite una connessione USB)

- 1 Collegare un cavo Ethernet nella stampante e alla porta disponibile su uno switch o una presa a muro.
- 2 Inserire il CD *Software e documentazione* nel computer da usare per configurare la stampante.
- 3 Attenersi alle istruzioni visualizzate sullo schermo del computer per la configurazione della stampante su una rete Ethernet.
- 4 Selezionare la stampante di rete. Vedere "Selezione di una stampante" a pagina 101.

Nota: per completare la configurazione è necessario un cavo USB.

Selezione di una stampante

- 1 Aprire la cartella delle stampanti.
 - a Fare clic su  o **Start**.
 - b Nella casella di avvio della ricerca o di esecuzione, immettere **control printers**.
 - c Premere **Invio** o fare clic su **OK**.
- 2 Fare clic con il pulsante destro sulla stampante da usare (rete o USB).
- 3 Selezionare **Imposta come stampante predefinita** dal menu.
- 4 Chiudere la finestra di dialogo "Stampanti" o "Stampanti e fax".

Passaggio dalla connessione USB, Ethernet e wireless e viceversa (solo Macintosh)

È possibile cambiare la modalità di accesso alla stampante in base alle proprie esigenze. Per effettuare le seguenti procedure è necessario aver configurato la stampante per un tipo di connessione e i driver devono essere installati sul computer. Vedere gli argomenti correlati sulla risoluzione dei problemi dei tipi specifici di connessione se si riscontrano difficoltà durante la configurazione.

Nota: La stampante è in grado di gestire una connessione locale attiva e una connessione di rete attiva alla volta (Ethernet o wireless). Non è possibile connettersi alla stampante con le reti wireless e Ethernet allo stesso tempo.

Uso della stampante in modalità wireless

Selezionare il tipo di connessione che descrive come si accede attualmente alla stampante:

Se la stampante è installata in locale (tramite una connessione USB)

- 1 Chiudere tutte le applicazioni aperte.
- 2 Inserire il CD del software di installazione.
Se la finestra di installazione non viene visualizzata dopo un minuto, fare clic sull'icona del CD sul desktop.
- 3 Fare doppio clic su **Dell Extras > Assistente all'impostazione Dell**.
- 4 Seguire le istruzioni visualizzate.

Nota: non è necessario rimuovere il cavo USB che collega la stampante al computer durante una configurazione wireless.

Se la stampante è configurata per la connessione Ethernet

- 1 Scollegare il cavo Ethernet dalla stampante.
- 2 Posizionare la stampante vicina al computer che verrà utilizzato per configurarla per l'accesso wireless.
Nota: Utilizzare il cavo USB per collegare la stampante al computer. Accertarsi che la stampante sia abbastanza vicina al computer per consentirne il collegamento con il cavo USB.
- 3 Chiudere tutte le applicazioni aperte.
- 4 Inserire il CD del software di installazione.
Se la finestra di installazione non viene visualizzata dopo un minuto, fare clic sull'icona del CD sul desktop.
- 5 Fare doppio clic su **Dell Extras > Assistente all'impostazione Dell**.
- 6 Seguire le istruzioni visualizzate.
- 7 Verrà creata una seconda coda di stampa. Rimuovere la coda Ethernet se non si desidera cambiare connessione per accedere alla stampante in una connessione Ethernet.

Uso della stampante in locale (USB)

Selezionare il tipo di connessione che descrive come si accede attualmente alla stampante:

Se la stampante è configurata per la connessione Ethernet

- 1 Collegare saldamente l'estremità quadrata del cavo USB alla parte posteriore della stampante.
- 2 Collegare saldamente l'estremità rettangolare del cavo USB alla porta USB del computer.
- 3 Aggiungere la stampante. Vedere "Aggiunta della stampante" a pagina 103.
- 4 Verrà creata una seconda coda di stampa. Rimuovere la coda Ethernet se non si desidera cambiare connessione per accedere alla stampante in una connessione Ethernet.

Se la stampante è configurata per la connessione wireless

- 1 Collegare la stampante al computer mediante un cavo USB.
- 2 Aggiungere la stampante. Vedere "Aggiunta della stampante" a pagina 103.
- 3 Verrà creata una seconda coda di stampa. Rimuovere la coda wireless se non si desidera cambiare connessione per accedere alla stampante in una connessione wireless.

Uso della stampante su una rete Ethernet

Selezionare il tipo di connessione che descrive come si accede attualmente alla stampante:

Se la stampante è configurata per la connessione wireless

- 1 Collegare un cavo Ethernet nella stampante e alla porta disponibile su uno switch o una presa a muro.
- 2 Attendere un minuto per consentire l'attivazione dell'adattatore di rete Ethernet e l'acquisizione dell'indirizzo IP dalla rete.
- 3 Aggiungere la stampante. Vedere "Aggiunta della stampante" a pagina 103.
- 4 Verrà creata una seconda coda di stampa. Rimuovere la coda wireless se non si desidera cambiare connessione per accedere alla stampante in una rete wireless.

Se la stampante è installata in locale (tramite una connessione USB)

- 1 Collegare un cavo Ethernet nella stampante e alla porta disponibile su uno switch o una presa a muro.
- 2 Inserire il CD del software di installazione nel computer da usare per configurare la stampante.
- 3 Seguire le istruzioni visualizzate.

Nota: per completare la configurazione è necessario un cavo USB.

Aggiunta della stampante

Per Mac OS X versione 10.5 o successiva

- 1 Dal menu Apple, selezionare:
Preferenze di Sistema > Stampa e fax
- 2 Fare clic su +.
- 3 Selezionare la scheda **Default** o **Browser di default**, quindi selezionare la stampante.
- 4 Fare clic su **Aggiungi**.

In Mac OS X versione 10.4 o precedente

- 1 Dal Finder, scegliere **Utility**.
- 2 Fare doppio clic su **Utilità di impostazione stampante** o **Centro Stampa**.
- 3 Dalla finestra di dialogo dell'elenco delle stampanti, scegliere la stampante che si desidera utilizzare, quindi fare clic su **Aggiungi**.
- 4 Dal browser della stampante, selezionare la stampante, quindi fare clic su **Aggiungi**.

Condivisione di una stampante in ambiente Windows

- 1 Preparare i computer alla condivisione della stampante:
 - a Fare in modo che tutti i computer stampino sulla stampante accessibile da Risorse di rete abilitando la condivisione di file e stampanti. Vedere la documentazione Windows per istruzioni sulla condivisione di file e stampa.
 - b Installare il software della stampante su tutti i computer che invieranno i processi di stampa alla stampante.

2 Identificare la stampante:

- a** Sul computer collegato alla stampante, aprire la cartella Stampanti:
 - 1** Fare clic su  o scegliere **Start** quindi fare clic su **Esegui**.
 - 2** Nella casella di avvio della ricerca o di esecuzione, immettere **control printers**.
 - 3** Premere **Invio** o fare clic su **OK**.
- b** Fare clic con il pulsante destro del mouse sul nome della stampante.
- c** Fare clic su **Condivisione** o **Proprietà stampante**.
- d** Nella scheda Condivisione, selezionare **Condividi la stampante** o **Condividi come**.
- e** Assegnare un nome distintivo, quindi fare clic su **OK**.

3 Individuare la stampante dal computer remoto:

Nota: il computer remoto è quello a cui non è collegata la stampante.

- a** Aprire la cartella Stampanti:
 - 1** Fare clic su  o scegliere **Start** quindi fare clic su **Esegui**.
 - 2** Nella casella di avvio della ricerca o di esecuzione, immettere **control printers**.
 - 3** Premere **Invio** o fare clic su **OK**.
- b** Fare clic con il pulsante destro del mouse sul nome della stampante.
- c** Fare clic su **Proprietà** o **Proprietà stampante**.
- d** Fare clic su **Porte > Aggiungi porta > Porta locale > Nuova porta**.
- e** Digitare il nome porta UNC (Universal Naming Convention) composto dal nome del server e dal nome distintivo della stampante specificato nel passo 2 a pagina 104. Il nome deve essere indicato nella forma **\\server\stampante**.
- f** Fare clic su **OK**.
- g** Fare clic su **Chiudi** nella finestra di dialogo Porte stampanti.
- h** Accertarsi che sia stata selezionata la nuova porta nella scheda Porte, quindi fare clic su **Applica**.
- i** Fare clic su **OK**.

Condivisione di una stampante in ambiente Macintosh

- 1** Dal Finder scegliere **Aiuto > Aiuto Mac**.
- 2** Nel campo di ricerca, immettere **condividere la stampante in rete**, quindi premere **Invio**.
- 3** Selezionare solo *una* delle seguenti opzioni:
 - **Condividere la stampante con utenti Mac OS X** Per consentire agli altri computer Macintosh nella rete che utilizzano Mac OS X versione 10.4 o successiva di utilizzare la stampante collegata al computer Macintosh in uso.
 - **Condividere la stampante con utenti Windows** Per consentire ai computer Windows nella rete di utilizzare la stampante connessa al computer Macintosh.
- 4** Seguire le istruzioni visualizzate sullo schermo.

Nota: gli utenti di Windows devono consultare la documentazione di Windows per informazioni sull'aggiunta di una stampante di rete collegata al computer Macintosh.

Domande frequenti sul collegamento in rete

Che cos'è il WPS?

Wi-Fi Protected Setup (WPS) è un programma per la configurazione di una rete domestica wireless in modo semplice e sicuro e metterla in sicurezza senza bisogno di conoscere la tecnologia Wi-Fi. Non è più necessario assegnare un nome di rete (SSID) e una chiave WEP o WPA ai dispositivi di rete.

Nota: WPS funziona solo con reti strutturate su un punto di accesso (router wireless).

Per il collegamento della stampante a una rete wireless servono:

- *Personal Identification Number* (PIN): è un numero di identificazione personale da associare alla stampante attraverso il pannello di configurazione del punto di accesso.
- *Push Button Configuration* (PBC): configurazione tramite pulsanti presenti sulla stampante e sul punto di accesso da premere entro un certo periodo.

Verificare che il punto di accesso sia presente il logo WPS di certificazione:



I logo WPS si trovano di lato, dietro o sopra il punto di accesso.

Per maggiori informazioni sulla configurazione e per verificare che il punto di accesso sia certificato WPS, consultare la documentazione nella confezione del punto di accesso o rivolgersi al responsabile dell'assistenza del sistema.

Dove si trova la chiave WEP o la chiave precondivisa/passphrase WPA/WPA2?

- Contattare il responsabile dell'assistenza del sistema.
 - La persona che ha configurato la rete conserva in genere la chiave WEP o la chiave precondivisa/passphrase WPA/WPA2.
 - Se la rete wireless è stata configurata dal *provider di servizi Internet* (ISP), cercare le informazioni nella documentazione fornita dal provider.
- Vedere la documentazione fornita con il punto di accesso (router wireless).

Se il punto di accesso utilizza le impostazioni predefinite, è possibile trovare le informazioni nella documentazione.
- Visualizzare le impostazioni di protezione sul punto di accesso.
 - 1 Aprire un browser Web e immettere l'indirizzo IP del punto di accesso nel campo dell'indirizzo. Premere **Invio**.

Note:

- Per ottenere l'indirizzo IP del punto di accesso, vedere la documentazione fornita con esso o contattare il responsabile dell'assistenza del sistema.

- Se si utilizza un server proxy, disattivarlo temporaneamente per caricare correttamente la pagina Web.
- 2 Immettere il nome utente e la password per il punto di accesso quando richiesto.
Nota: la chiave WEP o la chiave precondivisa/passphrase WPA/WPA2 non corrisponde alla password per il punto di accesso. La password consente di accedere alle impostazioni del punto di accesso, mentre la chiave WEP o la frase precondivisa/passphrase WPA/WPA2 consente alle stampanti e ai computer di connettersi alla rete wireless.
 - 3 Cercare la chiave WEP o la chiave precondivisa/passphrase WPA/WPA2.

Informazioni su un SSID

Un SSID (Service Set Identifier) è il nome che identifica una rete wireless. Tutte le periferiche nella rete devono conoscere il SSID della rete wireless o non saranno in grado di comunicare l'una con l'altra. In genere, la rete wireless comunica con il SSID per consentire alle periferiche wireless nell'area di connettersi. Talvolta, il SSID non comunica per motivi di protezione.

Se l'SSID della rete wireless non viene diffusa, non può essere rilevata automaticamente e non verrà visualizzata nell'elenco delle reti wireless disponibili. In questo caso è necessario immettere le informazioni sulla rete manualmente.

Un SSID può contenere fino a 32 caratteri alfanumerici. I caratteri alfanumerici sono una combinazione di caratteri alfabetici (lettere da A a Z) e numerici (numeri da 0 a 9).

Dove si trova l'SSID?

- Visualizzare le impostazioni sul punto di accesso (router wireless).
La maggior parte dei punti di accesso dispone di un server Web incorporato a cui è possibile accedere utilizzando il browser Web.
- Verificare sul computer se è stato installato un programma con la scheda di rete wireless.
Molte schede di rete forniscono un'applicazione software che consente di visualizzare le impostazioni wireless del computer, compreso l'SSID.

Se è impossibile individuare l'SSID utilizzando uno di questi metodi, contattare il responsabile dell'assistenza del sistema.

Che cosa è una rete?

Una rete è un insieme di periferiche quali computer, stampanti, hub Ethernet, punti di accesso e router connessi insieme per comunicare tramite collegamenti via cavo o una connessione wireless. Una rete può essere cablata, wireless o progettata per disporre di entrambi i tipi di periferiche.

Come si trova il tipo di protezione utilizzato dalla rete?

- Contattare il responsabile dell'assistenza del sistema.
La persona che ha configurato la rete conserva in genere le informazioni wireless.
- Vedere la documentazione fornita con il punto di accesso (router wireless).
- Controllare i caratteri della password utilizzata per accedere alla rete wireless.
Se non si utilizza una password, scegliere **Nessuna** o **Nessuna protezione**.

Caratteri	Tipo di protezione
Esattamente 10 o 26 caratteri esadecimali o Esattamente 5 o 13 caratteri ASCII	WEP
Esattamente 64 caratteri esadecimali o Da 8 a 63 caratteri ASCII	WPA o WPA2

Note:

- I caratteri esadecimali sono A-F, a-f e 0-9.
- I caratteri ASCII sono lettere, numeri e simboli presenti su una tastiera. I caratteri ASCII in una chiave condivisa/passphrase WPA/WPA2 fanno distinzione tra maiuscole e minuscole.
- Visualizzare le impostazioni di protezione sul punto di accesso.

- 1 Aprire un browser Web. Immettere l'indirizzo IP del punto di accesso nel campo dell'indirizzo, quindi premere **Invio**.

Note:

- Per ottenere l'indirizzo IP del punto di accesso, vedere la documentazione fornita con esso o contattare il responsabile dell'assistenza del sistema.
- Se si utilizza un server proxy, disattivarlo temporaneamente per caricare correttamente la pagina Web.

- 2 Immettere il nome utente e la password per il punto di accesso quando richiesto.

Nota: la chiave WEP o la chiave precondivisa/passphrase WPA/WPA2 non corrisponde alla password per il punto di accesso. La password consente di accedere alle impostazioni del punto di accesso, mentre la chiave WEP o la frase precondivisa/passphrase WPA/WPA2 consente alle stampanti e ai computer di connettersi alla rete wireless.

- 3 Cercare la chiave WEP o la chiave precondivisa/passphrase WPA/WPA2.

Come sono configurate le reti locali?

Per fare comunicare tra loro i computer desktop, i laptop e le stampanti in una rete, queste devono essere connesse tramite cavi e/o disporre di adattatori di rete wireless incorporati o installati.

Esistono diversi sistemi per configurare una rete. Di seguito sono riportati quattro esempi comuni.

Nota: le stampanti nei seguenti diagrammi rappresentano le stampanti con i server di stampa interni incorporati in modo che possano comunicare in rete.

Esempi di rete wireless

Scenario 1: Connessioni cablate e wireless utilizzate contemporaneamente in una rete con un accesso Internet

- Tutti i computer e le stampanti si connettono a una rete tramite un router con funzionalità Ethernet e wireless.
- Alcuni computer e stampanti si connettono in modalità wireless al router, altre tramite un collegamento cablato.

- La rete è connessa a Internet tramite un modem DSL o via cavo.

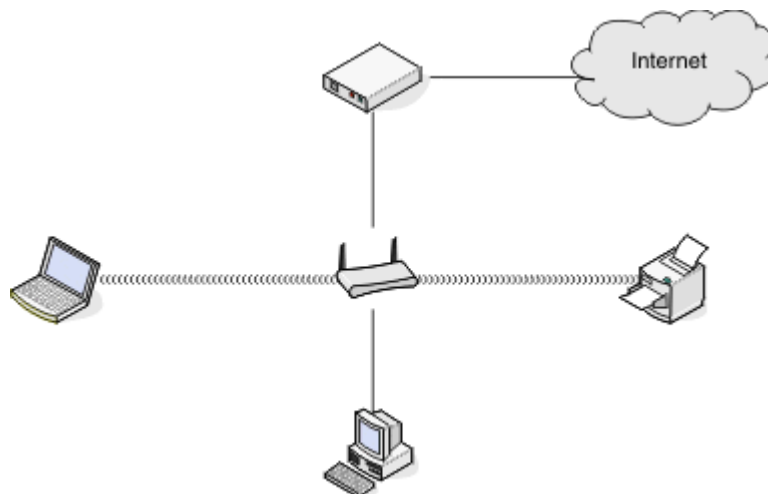

Scenario 2: Rete wireless con accesso Internet

- Tutti i computer e le stampanti si connettono alla rete tramite un punto di accesso wireless o un router wireless.
- Il punto di accesso wireless connette la rete a Internet tramite un modem DSL o tramite il cavo del modem.

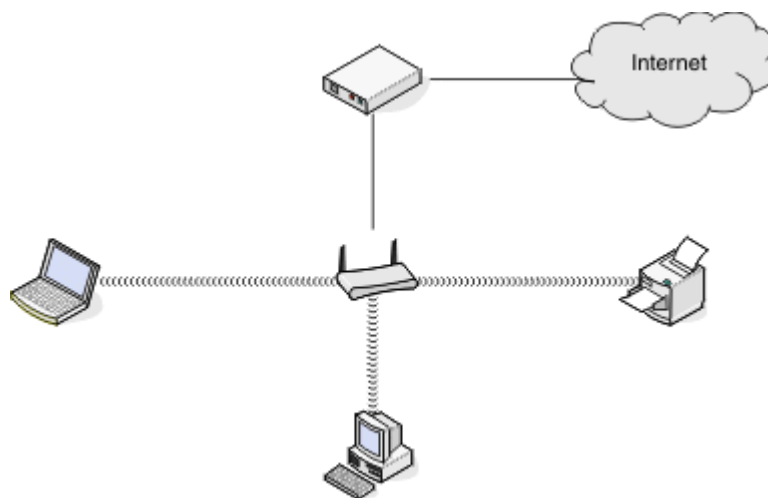

Scenario 3: Rete wireless senza accesso Internet

- I computer e le stampanti si connettono alla rete utilizzando un punto di accesso wireless.
- La rete non dispone di connessione a Internet.

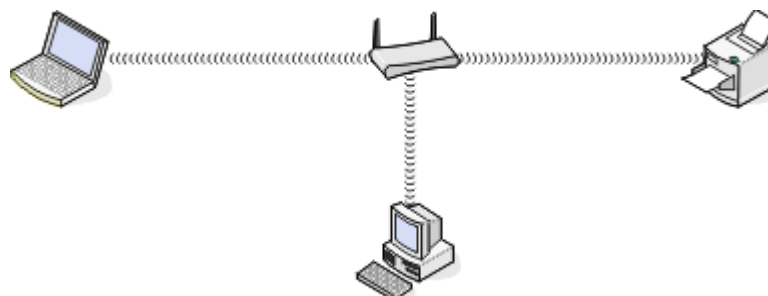

Scenario 4: Computer connesso in modalità wireless alla stampante senza accesso Internet

- Un computer è connesso direttamente a una stampante senza utilizzare un router wireless.
- Questa configurazione viene definita come una *rete ad hoc*.
- La rete non dispone di connessione a Internet.

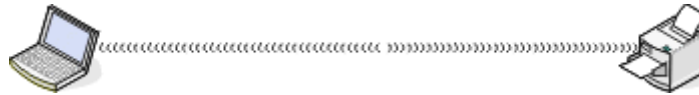

Nota: la maggior parte dei computer si collegano solo a una rete wireless alla volta. Se si accede a Internet in una connessione wireless, l'accesso a Internet non sarà disponibile se non si è connessi a una rete ad hoc.

Che cosa è un cavo USB?

Il cavo *USB* (Universal Serial Bus, bus seriale universale) viene usato principalmente per collegare un dispositivo USB a un host. Host tipici sono computer e console per video giochi. Mediante il cavo e la porta USB è possibile collegare periferiche del computer quali mouse, tastiere, fotocamere digitali, stampanti, riproduttori di supporti personali, unità flash e dischi rigidi esterni. Per molti di questi dispositivi il metodo di connessione standard è USB.

Perché è necessario un cavo USB?

Quando si configura la stampante nella rete wireless, sarà necessario collegare temporaneamente la stampante a un computer utilizzando il cavo USB. Questo collegamento temporaneo può essere utilizzato per configurare le impostazioni wireless della stampante.

Nota: il cavo USB non è necessario per la connessione a una rete wireless mediante WPS.

Come si collega il cavo USB?

Il cavo USB deve essere collegato alla porta USB sul computer e al connettore quadrato sul retro della stampante. Questo collegamento consente di configurare la stampante per un'installazione di rete o locale (USB).

Le porte USB sul computer e sulla stampante sono contrassegnate ognuna con il simbolo .

Nota: non collegare il cavo USB fino a quando non viene richiesto.

- 1 Se la porta USB sul retro della stampante è coperta da un adesivo, accertarsi di rimuoverlo.



- 2 Collegare saldamente l'estremità quadrata del cavo USB alla parte posteriore della stampante.

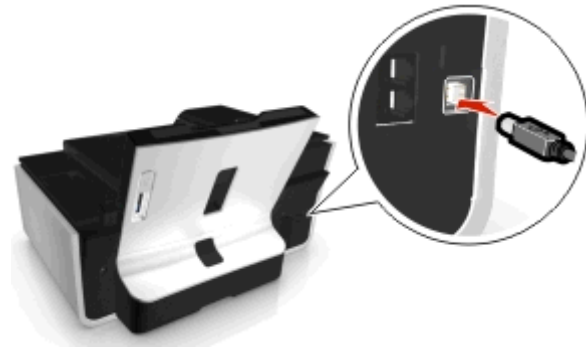

- 3 Collegare saldamente l'estremità rettangolare del cavo USB alla porta USB del computer.

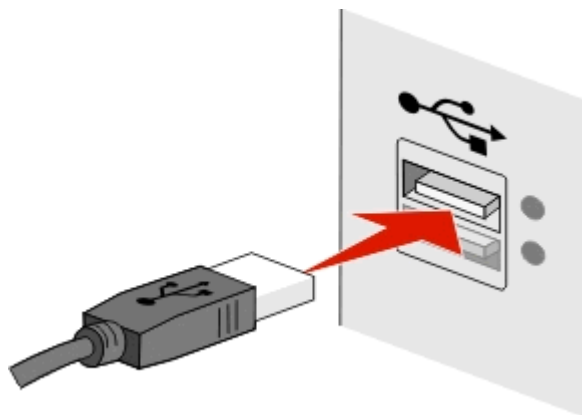

- 4 Seguire le istruzioni visualizzate.

Differenze tra le reti a infrastruttura e ad hoc

Le reti wireless possono funzionare in due modi: infrastruttura o ad hoc.

In *modalità infrastruttura*, tutte le periferiche in una rete wireless comunicano l'una con l'altra tramite un punto di accesso wireless (router wireless).

In *modalità ad hoc*, un computer con una scheda di rete wireless comunica direttamente con una stampante che dispone di un server di stampa wireless.

	Infrastruttura	Ad hoc
Caratteristiche		
Comunicazione	Tramite punto di accesso wireless	Direttamente tra periferiche
Sicurezza	Altre opzioni di sicurezza	WEP o nessuna protezione
Gamma	Determinato dalla gamma e dal numero di punti di accesso	Limitato alla gamma di periferiche individuali nella rete
Velocità	Generalmente più veloce	Generalmente più lento
Requisiti per tutte le periferiche		
Indirizzo IP univoco per ogni periferica	Sì	Sì

	Infrastruttura	Ad hoc
Modalità impostata su	Modalità infrastruttura	Modalità ad hoc
Stesso SSID	Sì, compreso il punto di accesso	Sì
Stesso canale	Sì, compreso il punto di accesso	Sì

Si consiglia di configurare una rete in modalità infrastruttura utilizzando il CD di installazione fornito con la stampante. La modalità infrastruttura offre:

- Maggiore sicurezza della rete
- Maggiore affidabilità
- Migliori prestazioni
- Facilità di configurazione

Ricerca della potenza del segnale

La potenza del segnale indica l'intensità con la quale il computer o la stampante riceve il segnale dalla rete wireless. Una bassa qualità del segnale può influire sulla connettività durante la configurazione.

Verifica della connettività del computer

- 1 Nell'area di notifica del computer, fare clic sull'icona wireless corrispondente al software di gestione della scheda di rete.
- 2 Verificare la qualità del segnale.

Verifica della connettività della stampante

- Dalla stampante, stampare una pagina di configurazione della rete.
Nella sezione Wireless, cercare **Qualità**.
- Visualizzare la potenza del segnale sul pannello di controllo della stampante.
Selezionare:

 > **Imposta** >  > **Impostazioni di rete** >  > **Wireless 802.11 b/g/n** >  > **Config. connessione di rete** >  > **Wireless** >  > **Visualizza qualità segnale** > 

Per migliorare la qualità del segnale, rimuovere le fonti di interferenza o spostare le periferiche wireless più vicino al punto di accesso (router wireless).

Come è possibile migliorare la potenza del segnale wireless?

Una delle principali cause per cui le stampanti wireless non riescono a comunicare in una rete è la scarsa qualità del segnale wireless. Se il segnale è troppo debole, distorto o bloccato da un oggetto, non è in grado di trasportare le informazioni tra il punto di accesso (router wireless) e la stampante.

Se si ritiene che la potenza del segnale sia un problema tra il punto di accesso e la stampante, provare una o più delle seguenti soluzioni:

Note:

- Le seguenti soluzioni sono valide per le reti a infrastruttura. Se si utilizza una rete ad hoc, configurare il computer quando la soluzione suggerisce di regolare il punto di accesso.
- Le reti ad hoc hanno una portata notevolmente inferiore rispetto alle reti a infrastruttura. Provare a spostare la stampante più vicina al computer se si pensa che ci siano dei problemi nella comunicazione.

VERIFICARE LA QUALITÀ DEL SEGNALE WIRELESS

Per determinare se la stampante riceve un segnale forte dal punto di accesso, stampare una pagina di configurazione di rete. Il campo Qualità indica la potenza relativa del segnale wireless ricevuto dalla stampante. Potrebbero esserci dei cali intermittenti nella potenza del segnale, tuttavia, e sebbene la qualità del segnale sembri elevata, in certe condizioni potrebbe venire a mancare. Se la qualità del segnale è indicata come buona o eccellente, verificare un altro potenziale fattore di guasto.

Per ulteriori informazioni sulla stampa della pagina di configurazione di rete, vedere la *Guida per l'utente*.

SPOSTARE LA STAMPANTE PIÙ VICINO AL PUNTO DI ACCESSO.

Se la stampante è troppo lontana dal punto di accesso, non sarà in grado di comunicare con altre periferiche nella rete. Per la maggior parte delle reti wireless interne, la distanza massima tra il punto di accesso e la stampante è circa di 30 metri (100 piedi). Questa distanza può essere superiore o inferiore, in base alla disposizione della rete e alle limitazioni del punto di accesso.

RIMUOVERE GLI OSTACOLI TRA IL PUNTO DI ACCESSO E LA STAMPANTE

Il segnale wireless dal punto di accesso passerà attraverso la maggior parte degli oggetti. La maggior parte delle pareti, pavimenti, mobili e altri oggetti non bloccherà il segnale wireless. Tuttavia, esistono materiali che sono troppo densi per consentire al segnale di passare. Sistemare la stampante e il punto di accesso in modo che il segnale non sia bloccato da questi oggetti.

RIMUOVERE LE FONTI DI INTERFERENZE

Altri tipi di frequenze radio possono causare problemi con il segnale wireless nella rete.

- Spegnerne le potenziali fonti di interferenza se possibile.
- I telefoni cordless (ma non i telefoni cellulari), i forni a microonde, gli interfonni per neonati, quasi tutti gli elettrodomestici, i sistemi di sorveglianza wireless, le reti wireless nelle vicinanze e tutti gli apparecchi contenenti un motore possono interferire con le comunicazioni di rete wireless.
- Se un'altra rete wireless è in funzione nelle vicinanze, cambiare il canale wireless sul punto di accesso.
- Non posizionare il punto di accesso su una stampante o altre periferiche elettroniche. Tali periferiche possono interferire con il segnale wireless.

SISTEMARE LA RETE IN MODO DA RIDURRE L'ASSORBIMENTO DEL SEGNALE

Anche quando il segnale wireless è in grado di passare attraverso un oggetto, viene indebolito. Se passa attraverso troppi oggetti, potrebbe essere indebolito in modo significativo. Tutti gli oggetti assorbono parte del segnale wireless quando ne vengono attraversati e certi tipi di oggetti assorbono una quantità tale di segnale da causare problemi di comunicazione. Posizionare il punto di accesso nella parte più alta della stanza per evitare che il segnale venga assorbito.

Come è possibile accertarsi che il computer e la stampante siano connessi alla stessa rete wireless?

Se la stampante non si trova sulla stessa rete wireless del computer, non sarà possibile stampare in modalità wireless. L'SSID della stampante deve corrispondere all'SSID del computer, se il computer è già connesso alla rete wireless.

Per utenti di Windows

1 Determinare l'SSID della rete a cui è collegato il computer:

a Immettere l'indirizzo IP del punto di accesso (router wireless) nel campo dell'indirizzo del browser Web.

Se non si conosce l'indirizzo IP del punto di accesso:

1 Fare clic su  o su **Start** e quindi scegliere **Esegui**.

2 Nella casella Inizia ricerca o Esegui, digitare **cmd**.

3 Premere **Invio** o fare clic su **OK**.

4 Digitare **ipconfig**, quindi premere **Invio**. Verificare la sezione relativa alla connessione di rete wireless:

- In genere il gateway predefinito corrisponde al punto di accesso.
- L'indirizzo IP è composto da quattro serie di numeri separati da punti, per esempio 192.168.2.134.

b Immettere il nome utente e la password del router quando viene richiesto.

c Fare clic su **OK**.

d Nella sezione delle impostazioni wireless, cercare l'SSID.

e Annotare l'SSID.

Nota: accertarsi di copiarlo esattamente, incluse le lettere maiuscole.

2 Determinare l'SSID della rete a cui è collegata la stampante:

a Dalla stampante, stampare una pagina di configurazione della rete.

b Nella sezione Wireless, cercare **SSID**.

3 Confrontare l'SSID del computer e quello della stampante.

Se gli SSID sono uguali, il computer e la stampante sono connessi alla stessa rete wireless.

Se sono diversi, eseguire nuovamente l'utilità per installare la stampante nella rete wireless utilizzata dal computer.

Per utenti Macintosh con una stazione di base AirPort

Per Mac OS X versione 10.5 o successiva

1 Dal menu Apple, selezionare:

Preferenze di Sistema > Rete > AirPort

L'SSID della rete a cui è connesso il computer viene visualizzato nel menu Nome Network.

2 Annotare l'SSID.

In Mac OS X versione 10.4 o precedente

1 Nel Finder, selezionare:

Applicazioni > Connessione Internet > AirPort

L'SSID della rete a cui è connesso il computer viene visualizzato nel menu Network.

2 Annotare l'SSID.

Per utenti Macintosh con un punto di accesso

1 Immettere l'indirizzo IP del punto di accesso nel campo dell'indirizzo del browser Web e continuare con il passaggio 2.

Se non si conosce l'indirizzo IP del punto di accesso, attenersi alla seguente procedura:

a Dal menu Apple, selezionare:

Preferenze di Sistema > Network > AirPort

b Fare clic su **Avanzate** o **Configura**.

c Fare clic su **TCP/IP**.

In genere il router corrisponde al punto di accesso.

2 Immettere il nome utente e la password quando richiesto, quindi fare clic su **OK**.

3 Nella sezione delle impostazioni wireless, cercare l'SSID.

4 Annotare l'SSID, il tipo di protezione e la chiave WEP/frase chiave WPA (se visualizzati).

Note:

- Accertarsi di copiare le informazioni di rete in modo corretto, incluse le lettere maiuscole.
- Conservare l'SSID e la chiave WEP o la frase chiave WPA in un luogo sicuro per utilizzarli in futuro.

È possibile utilizzare la stampante con una connessione USB e una di rete contemporaneamente?

Sì, la stampante supporta contemporaneamente una connessione USB e di rete. È possibile configurare la stampante nei seguenti modi:

- Localmente (collegata a un computer tramite un cavo USB)
- Rete wireless
- Rete wireless e localmente contemporaneamente

Informazioni sull'indirizzo MAC

Un indirizzo MAC (Media Access Control) è un identificativo a 48 bit associato all'hardware delle apparecchiature di rete. L'indirizzo MAC viene anche definito l'indirizzo fisico poiché è collegato all'hardware di una periferica anziché al relativo software. L'indirizzo MAC viene visualizzato come un numero esadecimale nel seguente formato: 01-23-45-67-89-AB.

Anche se è possibile modificare l'indirizzo MAC di una periferica di rete, generalmente non si esegue questa operazione. Per questo motivo, gli indirizzi MAC sono considerati permanenti. È possibile modificare facilmente gli indirizzi IP, per cui gli indirizzi MAC sono metodi più affidabili per identificare una periferica specifica in una rete.

I router che dispongono di una protezione sono in grado di filtrare gli indirizzi MAC nelle reti. In questo modo è possibile consentire l'accesso alla rete a un elenco gestito di periferiche, identificate dai relativi indirizzi MAC, nonché impedire l'accesso a periferiche non autorizzate. Se la rete utilizza il filtraggio degli indirizzi MAC, accertarsi di aggiungere l'indirizzo MAC della stampante all'elenco delle periferiche consentite.

Come si trova l'indirizzo MAC?

La maggior parte delle periferiche di rete dispone di un numero identificativo dell'hardware univoco che ne consente la distinzione dalle altre periferiche presenti sulla rete. Viene definito indirizzo MAC (Media Access Control). Altri dispositivi a volte usano un tipo di indirizzo MAC definito *Universally Administered Address* (UAA).

Durante l'installazione della stampante in una rete, accertarsi di selezionare la stampante con l'indirizzo MAC corretto.



L'indirizzo MAC del server di stampa interno è composto da una serie di lettere e numeri.



Note:

- un elenco di indirizzi MAC può essere impostato in un punto di accesso (router wireless) in modo che solo le periferiche con indirizzi MAC possono operare nella rete. Viene definito *filtraggio MAC*. Se nel punto di accesso è attivato il filtraggio MAC e si desidera aggiungere una stampante alla rete, l'indirizzo MAC della stampante deve essere incluso nell'elenco del filtro MAC.

- Se si usa una base AirPort, l'indirizzo MAC potrebbe essere identificato come *ID AirPort* e il filtraggio di indirizzi MAC è accessibile da *Controllo accesso indirizzi MAC*.

Informazioni sull'indirizzo IP

Un indirizzo IP è un numero univoco utilizzato dalla periferiche (ad esempio una stampante wireless, un computer o un punto di accesso (router wireless)) in una rete IP per individuare le altre periferiche e comunicare con esse. Le periferiche in una rete IP possono comunicare tra loro se dispongono di indirizzi IP univoci e validi. Un indirizzo IP univoco significa che non esistono due periferiche sulla stessa rete con lo stesso indirizzo IP.

Un indirizzo IP è un gruppo di quattro numeri separati da punti. Un esempio di un indirizzo IP è 123.123.123.123.

Informazioni su TCP/IP

Le reti funzionano quando i computer, le stampanti e le altre periferiche sono in grado di scambiarsi i dati tramite cavi o segnali wireless. Questo trasferimento di dati è possibile grazie a una serie di regole di trasmissione dei dati definite *protocolli*. È possibile definire un protocollo come una lingua con le proprie regole che consentono ai partecipanti di comunicare in modo efficace tra di loro.

Differenti tipi di reti utilizzano protocollo diversi, ma *TCP/IP* (Transmission Control Protocol/Internet Protocol) è il più diffuso. TCP/IP viene utilizzato per inviare i dati in Internet nonché nella maggior parte delle reti aziendali e domestiche.

Ogni periferica su una rete che usa TCP/IP deve avere un indirizzo IP. Gli indirizzi IP sono fondamentalmente dei nomi di computer univoci in un formato numerico, utilizzati per trasferire i dati in una rete. Gli indirizzi IP consentono a TCP/IP di confermare le richieste e la ricezione di dati da varie periferiche nella rete.

Come si individuano gli indirizzi IP?

Per utenti di Windows

- 1 Fare clic su  o scegliere **Start** quindi fare clic su **Esegui**.
- 2 Nella casella di avvio della ricerca o di esecuzione, immettere **cmd**.
- 3 Premere **Invio** o fare clic su **OK**.
- 4 Immettere **ipconfig**, quindi premere **Invio**.

L'indirizzo IP è composto da quattro serie di numeri separati da punti, ad esempio 192.168.0.100.

Per utenti di Macintosh

- 1 Dal menu Apple, selezionare:
Info su questo Mac > Altre info
- 2 Nel riquadro del sommario, scegliere **Rete**.
- 3 Se si è connessi a una rete wireless, scegliere **AirPort** nell'elenco dei servizi attivi.

Individuazione dell'indirizzo IP della stampante

- Dalla stampante, stampare una pagina di configurazione della rete.

Nella sezione TCP/IP, cercare l'**Indirizzo**.

- Visualizzare le impostazioni della stampante.

Sul pannello di controllo della stampante, visualizzare:

 > **Imposta** >  > **Impostazioni di rete** >  > **Wireless 802.11 b/g/n** >  > **Config. connessione di rete** >  >
TCP/IP >  > **Indirizzo IP** > 

Come vengono assegnati gli indirizzi IP?

È possibile assegnare un indirizzo IP automaticamente da una rete che utilizza DHCP. Una volta che la stampante è stata installata in un computer, questo invia tutti i processi di stampa nella rete alla stampante che utilizza questo indirizzo.

Se l'indirizzo IP non viene assegnato automaticamente, verrà richiesto durante l'installazione wireless di immettere manualmente un indirizzo e altre informazioni di rete dopo aver selezionato la stampante dall'elenco disponibile.

Che cosa è un indice chiave?

È possibile configurare un punto di accesso (router wireless) con massimo quattro chiavi WEP. Tuttavia, viene utilizzata una sola chiave alla volta nella rete. Le chiavi sono numerate e il numero di una chiave viene riportato come l'indice chiave. Tutte le periferiche sulla rete wireless devono essere configurate per utilizzare lo stesso indice chiave dove più chiavi WEP sono configurate sul punto di accesso.

Selezionare sulla stampante lo stesso indice di chiave utilizzato nel punto di accesso.

Informazioni sulla differenza tra le reti a infrastruttura e ad hoc

Utilizzare l'installazione guidata se:

- La stampante e il computer si trovano sulla stessa rete wireless.
- Si preferisce far rilevare la rete automaticamente tramite Wireless Setup Utility.
- Si desidera connettere la stampante alla rete wireless usando Wi-Fi Protected Setup (WPS).

Utilizzare l'installazione avanzata se:

- La stampante e il computer su cui si sta eseguendo l'installazione non sono sulla stessa rete wireless o se il computer non dispone di accesso wireless.
- La rete wireless richiede un certificato.
- Sulla rete wireless è attivo un meccanismo di protezione a livello aziendale.
- Si conoscono l'SSID e i parametri di protezione e si desidera inserirli su una sola schermata.
- La stampante deve essere configurata per una rete remota.
- Si conoscono i dati di rete e si desidera immetterli rapidamente.
- Si sta configurando una stampante per una rete wireless che utilizza l'autenticazione 802.1X.

Manutenzione della stampante

Manutenzione delle cartucce di inchiostro

Oltre alle seguenti attività che è possibile eseguire, la stampante esegue cicli di manutenzione automatica se è collegata a una presa elettrica connessa a terra e funzionante. La modalità di risparmio energetico verrà disattivata o la stampante verrà accesa temporaneamente se è spenta.

Controllo dei livelli di inchiostro

Uso del pannello di controllo della stampante

Sul pannello di controllo della stampante, visualizzare:

 > **Imposta** >  > **Manutenzione** >  > **Controllare i livelli di inchiostro** > 

Utilizzo del software della stampante

Per utenti di Windows

- 1 Fare clic su  o **Start**.
- 2 Fare clic su **Tutti i programmi** o **Programmi**, quindi selezionare la cartella di programma della stampante dall'elenco.
- 3 Selezionare:
Printer Home > selezionare la stampante > scheda **Manutenzione** > **Stato materiali di consumo**

Per utenti di Macintosh

- 1 Dal menu Apple, selezionare:
Preferenze di sistema > **Stampa e Fax** > selezionare la stampante
- 2 Fare clic su **Opzioni e materiali di consumo** o **Coda di stampa**.
- 3 Fare clic su **Livelli materiali di consumo**.

Allineamento delle testine di stampa

Se i caratteri o le righe sull'immagine stampata risultano irregolari o ondulati, potrebbe essere necessario allineare la testina di stampa.

- 1 Caricare carta normale.
- 2 Sul pannello di controllo della stampante, visualizzare:

 > **Imposta** >  > **Manutenzione** >  > **Allinea stampante** > 

Viene stampata una pagina di allineamento.

Nota: Non rimuovere la pagina di allineamento fino al termine della stampa.

Se le cartucce sono state allineate per migliorare la qualità di stampa, stampare il documento. Se la qualità di stampa non è migliorata, pulire gli ugelli delle testine di stampa.

Pulizia degli ugelli della testina di stampa



Se la stampante non è stata usata per un lungo periodo, può essere necessario pulire gli ugelli di stampa per migliorare la qualità delle stampe. Per consentire alla stampante di eseguire cicli di manutenzione automatica, mantenerla collegata a una presa elettrica funzionante dotata di messa a terra.

Note:

- La pulizia degli ugelli delle testine di stampa richiede l'uso di inchiostro, quindi pulirli solo se necessario.
- La pulizia profonda richiede molto più inchiostro, per cui utilizzare prima la pulizia normale per risparmiare inchiostro.
- Se i livelli di inchiostro sono troppo bassi, è necessario sostituire le cartucce di inchiostro prima di poter pulire gli ugelli delle testine di stampa.

1 Caricare la carta.

2 Sul pannello di controllo della stampante, visualizzare:

 > **Imposta** >  > **Manutenzione** > 

3 Utilizzare i pulsanti freccia su o giù per scorrere l'elenco fino a **Pulizia testina di stampa** o **Pulizia profonda testina di stampa**, quindi premere .

Viene stampata una pagina di pulizia.

Pulizia della parte esterna della stampante

1 Accertarsi che la stampante sia spenta e scollegata dalla presa a muro.



ATTENZIONE — PERICOLO DI SCOSSA: per evitare il rischio di scosse elettriche quando si pulisce la parte esterna della stampante, scollegare il cavo di alimentazione dalla presa a muro e scollegare tutti i cavi della stampante prima di procedere.

2 Rimuovere tutta la carta dalla stampante.

3 Inumidire con acqua un panno pulito privo di filacce.

Avvertenza — Danno potenziale: non utilizzare detersivi e detergenti comuni, poiché potrebbero danneggiare la finitura della stampante.

4 Pulire solo la parte esterna della stampante, accertandosi di rimuovere i residui di inchiostro che si sono accumulati sul vassoio di uscita della carta.

Avvertenza — Danno potenziale: l'uso di un panno umido per pulire l'interno potrebbe danneggiare la stampante.

5 Accertarsi che la stampante sia asciutta prima di iniziare un nuovo processo di stampa.

Pulizia del vetro dello scanner

Pulire il vetro dello scanner e altri componenti relativi quando sulle pagine stampate compaiono strisce verticali o quando su tali componenti sono visibili segni o macchie.

- 1 Inumidire con acqua un panno pulito privo di lanugine.
- 2 Pulire delicatamente il vetro dello scanner e altri componenti relativi.

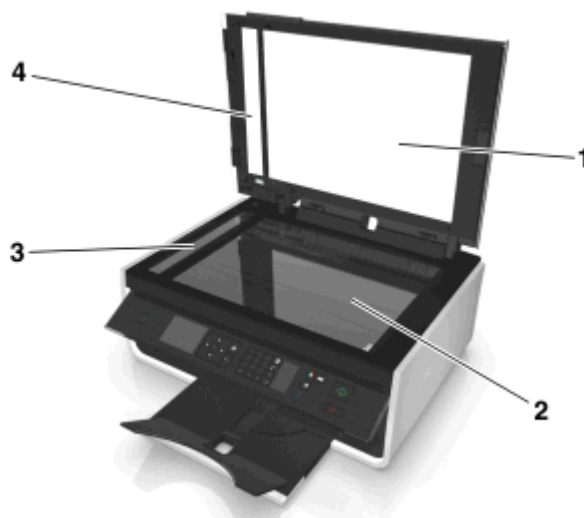

1	Protezioni
2	Vetro dello scanner
3	Vetro dello scanner ADF
4	Piastra pressione ADF

Nota: Assicurarsi che l'inchiostro ed altri eventuali fluidi presenti sul documento siano asciutti prima di posizionare il foglio sul vetro dello scanner.

Spostamento della stampante

Per spostare in modo sicuro la stampante, adottare le precauzioni riportate di seguito:

- Assicurarsi che la stampante sia spenta e che tutti i cavi siano scollegati.
- Il carrello utilizzato per trasportare la stampante deve essere in grado di sostenere l'intera base.
- Assicurarsi che il vassoio uscita carta sia inserito nella stampante.
- Assicurarsi che il pannello di controllo della stampante sia in posizione verticale.

Premere la levetta sotto il pannello di controllo della stampante per rilasciarlo, quindi spingere il pannello nella posizione di fornitura.



- Mantenere la stampante in posizione verticale per evitare la fuoriuscita di inchiostro.
- Evitare movimenti bruschi.

Risoluzione dei problemi

Prima di procedere alla risoluzione dei problemi

Usare questo elenco di controllo per risolvere la maggior parte dei problemi della stampante:

- Assicurarsi che il cavo di alimentazione sia collegato alla stampante e a una presa elettrica funzionante dotata di messa a terra.
- Verificare che la stampante sia accesa.
- Assicurarsi che la stampante sia saldamente collegata al computer, al server di stampa o al punto di accesso di rete.
- Verificare se sono presenti messaggi di errore della stampante e correggerli.
- Verificare se sono presenti messaggi di inceppamento della carta e rimuovere eventuali inceppamenti.
- Verificare i livelli di inchiostro e, se necessario, installare nuove cartucce di stampa.
- Spegnerla stampante, attendere 10 secondi e riaccenderla.

Nota: Accertarsi che la stampante non sia in modalità di risparmio energetico Tenere premuto il pulsante  per tre secondi per spegnere la stampante.

Se la risoluzione dei problemi non risolve il problema

Visitare il sito Web all'indirizzo **1<http://support.dell.com>** per avere le seguenti informazioni:

- Assistenza clienti online dal vivo
- Numeri da contattare per l'assistenza clienti telefonica
- Aggiornamenti firmware e software

Risoluzione dei problemi di installazione

- "Sul display è visualizzata una lingua non corretta" a pagina 123
- "Il software non si installa" a pagina 123
- "I processi di stampa non vengono stampati o mancano delle pagine" a pagina 124
- "La stampante stampa pagine vuote" a pagina 125
- "La stampante è occupata o non risponde" a pagina 125
- "Impossibile eliminare i documenti dalla coda di stampa" a pagina 126
- "Impossibile stampare tramite USB" a pagina 126



Sul display è visualizzata una lingua non corretta

Se l'elenco di controllo per la risoluzione dei problemi non elimina il problema, provare una o più delle seguenti soluzioni:

CAMBIARE LA LINGUA UTILIZZANDO I MENU DELLA STAMPANTE

- 1 Sul pannello di controllo della stampante, visualizzare:

 > **Imposta** >  > **Impostazione periferica** >  > **Lingua** > 

- 2 Premere il pulsante freccia su o giù per passare alla lingua desiderata, quindi premere .
- 3 Per confermare l'impostazione, utilizzare il pulsante freccia sinistra o destra per passare su **Sì**, quindi premere .

Il software non si installa

Se si riscontrano problemi durante l'installazione o se la stampante non viene visualizzata nell'elenco nella cartella delle stampanti o come stampante disponibile quando si invia un processo di stampa, provare a disinstallare e reinstallare il software.

Prima di reinstallare il software, effettuare le seguenti operazioni:

ACCERTARSI CHE TUTTE LE PERIFERICHE SODDISFINO I REQUISITI MINIMI DI SISTEMA

DISATTIVARE TEMPORANEAMENTE I PROGRAMMI DI PROTEZIONE IN WINDOWS PRIMA DELL'INSTALLAZIONE DEL SOFTWARE

VERIFICARE IL COLLEGAMENTO USB

- 1 Verificare che nel cavo USB non siano presenti danni evidenti. Se il cavo è danneggiato, utilizzarne uno nuovo.
- 2 Collegare saldamente l'estremità quadrata del cavo USB alla parte posteriore della stampante.
- 3 Inserire saldamente l'estremità rettangolare del cavo USB nella porta USB del computer.

La porta USB è contrassegnata con .

Nota: Se i problemi persistono, provare un'altra porta USB sul computer. Il collegamento potrebbe essere stato effettuato a una porta danneggiata.

RICOLLEGARE LA STAMPANTE ALL'ALIMENTAZIONE

- 1 Spegnerne la stampante.

Nota: Accertarsi che la stampante non sia in modalità di risparmio energetico. Tenere premuto il pulsante  per tre secondi per spegnere la stampante.

- 2 Scollegare il cavo di alimentazione dalla presa a muro ed estrarlo dall'alimentazione.
- 3 Dopo un minuto, ricollegare il cavo all'alimentazione e alla presa a muro.
- 4 Accendere la stampante.

I processi di stampa non vengono stampati o mancano delle pagine

Se il problema non si risolve con l'elenco di controllo per le operazioni preliminari alla risoluzione dei problemi, provare una o più delle seguenti soluzioni:

ACCERTARSI CHE LE CARTUCCE DI INCHIOSTRO SIANO INSERITE CORRETTAMENTE

- 1 Accendere la stampante e aprirla.
- 2 Accertarsi che le cartucce siano inserite correttamente.
Le cartucce devono *scattare* in posizione nell'alloggiamento del relativo colore della testina di stampa.
- 3 Chiudere la stampante.

SELEZIONARE LA STAMPANTE DALLA FINESTRA DI DIALOGO **STAMPA** PRIMA DI INVIARE IL PROCESSO DI STAMPA

Nota: questa soluzione riguarda solo gli utenti Macintosh.

- 1 Dopo avere aperto il documento, scegliere **Archivio > Stampa**.
- 2 Dal menu a comparsa della stampante, scegliere la stampante, quindi fare clic su **Stampa**.
Se la stampante non viene visualizzata nell'elenco delle stampanti, scegliere **Aggiungi stampante**. Nell'elenco delle stampanti della scheda Default, selezionare la stampante, quindi fare clic su **Aggiungi**.
Se la stampante non viene visualizzata nell'elenco provare una delle seguenti operazioni:
 - Per una stampante collegata tramite USB, rimuovere e quindi ricollegare il cavo USB.
 - Per una stampante connessa in modalità wireless, vedere la sezione della risoluzione dei problemi wireless.

VERIFICARE CHE IL PROCESSO DI STAMPA NON SIA IN PAUSA

ACCERTARSI CHE LA STAMPANTE SIA IMPOSTATA COME PREDEFINITA

RICOLLEGARE LA STAMPANTE ALL'ALIMENTAZIONE

- 1 Spegnere la stampante e
Nota: Accertarsi che la stampante non sia in modalità di risparmio energetico Tenere premuto il pulsante  per tre secondi per spegnere la stampante.
- 2 Scollegare il cavo di alimentazione dalla presa a muro ed estrarlo dall'alimentazione.
- 3 Dopo un minuto, ricollegare il cavo all'alimentazione e alla presa a muro.
- 4 Accendere la stampante.

RIMUOVERE E RICOLLEGARE IL CAVO **USB** COLLEGATO ALLA STAMPANTE

VERIFICARE IL COLLEGAMENTO **USB**

- 1 Verificare che nel cavo USB non siano presenti danni evidenti. Se il cavo è danneggiato, utilizzarne uno nuovo.
- 2 Collegare saldamente l'estremità quadrata del cavo USB alla parte posteriore della stampante.

- 3 Inserire saldamente l'estremità rettangolare del cavo USB nella porta USB del computer.

La porta USB è contrassegnata con .

Nota: se i problemi persistono, provare un'altra porta USB sul computer. Il collegamento potrebbe essere stato effettuato a una porta danneggiata.

RIMUOVERE E REINSTALLARE IL SOFTWARE DELLA STAMPANTE

La stampante stampa pagine vuote

È possibile che se le cartucce di inchiostro sono installate in modo non corretto, vengano stampate pagine vuote.



REINSTALLARE LE CARTUCCE DI INCHIOSTRO E PULIRE A FONDO E ALLINEARE LA TESTINA DI STAMPA

- 1 Reinstallare le cartucce di inchiostro, vedere "Sostituzione delle cartucce di inchiostro" a pagina 15 per ulteriori informazioni.

Se le cartucce di inchiostro non sembrano quelle corrette, accertarsi che la testina di stampa sia posizionata correttamente e riprovare a installare le cartucce.

- 2 Caricare carta normale.

- 3 Sul pannello di controllo della stampante, visualizzare:

 > **Imposta** >  > **Manutenzione** > 

- 4 Utilizzare i pulsanti freccia su o giù per scorrere l'elenco fino a **Pulizia profonda testina di stampa**, quindi premere .

Viene stampata una pagina di pulizia.

- 5 Caricare carta normale.

- 6 Dal menu Manutenzione, premere il pulsante freccia su o giù per selezionare **Allinea stampante**, quindi premere .

Viene stampata una pagina di allineamento.

Nota: Non rimuovere la pagina di allineamento fino al termine della stampa.

La stampante è occupata o non risponde

Se l'elenco di controllo delle operazioni preliminari per la risoluzione dei problemi non elimina il problema, provare una o più delle seguenti soluzioni:

ACCERTARSI CHE LA STAMPANTE NON SIA IN MODALITÀ DI RISPARMIO ENERGETICO.

Se la spia di accensione lampeggia lentamente, la stampante è in modalità di risparmio energetico. Premere  per riattivare la stampante.

Se non viene disattivata la modalità di risparmio energetico della stampante, ripristinare l'alimentazione:

- 1 Scollegare il cavo di alimentazione dalla presa a muro, quindi attendere 10 secondi.
- 2 Inserire il cavo di alimentazione nella presa a muro e accendere la stampante.

Se il problema persiste, verificare sul sito Web se sono disponibili aggiornamenti del software o del firmware della stampante.

RICOLLEGARE LA STAMPANTE ALL'ALIMENTAZIONE

1 Spegnere la stampante.

Nota: Accertarsi che la stampante non sia in modalità di risparmio energetico. Tenere premuto il pulsante  per tre secondi per spegnere la stampante.

2 Scollegare il cavo di alimentazione dalla presa a muro ed estrarlo dall'alimentazione.

3 Dopo un minuto, ricollegare il cavo all'alimentazione e alla presa a muro.

4 Accendere la stampante.

Impossibile eliminare i documenti dalla coda di stampa

Se ci sono dei processi bloccati nella coda di stampa e non è possibile eliminarli per stampare altri processi, è possibile che non ci sia comunicazione tra il computer e la stampante.

RIAVVIARE IL COMPUTER E RIPROVARE

RIMUOVERE E RICOLLEGARE IL CAVO USB COLLEGATO ALLA STAMPANTE

Impossibile stampare tramite USB

Se il problema non si risolve con l'elenco di controllo per le operazioni preliminari alla risoluzione dei problemi, provare una o più delle seguenti soluzioni:

VERIFICARE IL COLLEGAMENTO USB

1 Verificare che il cavo USB non presenti danni evidenti. Se il cavo è danneggiato, utilizzarne uno nuovo.

2 Collegare saldamente l'estremità quadrata del cavo USB alla parte posteriore della stampante.

3 Inserire saldamente l'estremità rettangolare del cavo USB nella porta USB del computer.

La porta USB è contrassegnata con .

Nota: se i problemi persistono, provare un'altra porta USB sul computer. Il collegamento potrebbe essere stato effettuato a una porta danneggiata.

ACCERTARSI CHE LA PORTA USB SIA ATTIVATA IN WINDOWS

1 Fare clic su  o su **Start** e quindi scegliere **Esegui**.

2 Nella casella Inizia ricerca o Esegui, digitare `devmgmt.msc`.

3 Premere **Invio** o fare clic su **OK**.

Viene aperto Gestione periferiche.

4 Fare clic sul segno più (+) in corrispondenza di Controller USB (Universal serial bus).

Se nell'elenco visualizzato sono presenti USB Host Controller e USB Root Hub, la porta USB è attivata.



Per ulteriori informazioni, vedere la documentazione del computer.

RIMUOVERE E REINSTALLARE IL SOFTWARE DELLA STAMPANTE

Informazioni sui messaggi della stampante



Problemi di allineamento

Eseguire una delle operazioni descritte di seguito:

- Verificare le cartucce di inchiostro
 - 1 Aprire la stampante e rimuovere e reinstallare le cartucce di inchiostro.
 - 2 Caricare carta normale non usata in formato Letter o A4.
La stampante leggerà eventuali segni sulla carta utilizzata ed è possibile che venga generato un messaggio di errore.
 - 3 Chiudere la stampante.
 - 4 Toccare **OK** o premere  per riprovare, a seconda del modello della stampante
- Premere  per annullare il messaggio.



Impossibile fascicolare il processo

Provare una o più delle soluzioni seguenti:

- Premere  per continuare a stampare le pagine salvate nella memoria della stampante, quindi fascicolare il resto del processo di stampa.
- Premere  per annullare il processo di stampa corrente.



Cambiare con carta [formato].

Provare una o più delle soluzioni seguenti:

- Caricare il formato carta corretto nel supporto carta, quindi premere  per continuare a stampare.
- Premere  per annullare il processo corrente.

Cambiare carta con [formato] [tipo]

Provare una o più delle soluzioni seguenti:

- Caricare il formato e il tipo di carta corretti nel supporto carta, quindi premere  per continuare a stampare.
- Premere  per annullare il processo corrente.

Chiudere la stampante

La stampante è aperta. Per eliminare il messaggio, chiudere la stampante.



Memoria fax piena

Ridurre la risoluzione o il numero di pagine del fax. Toccare **OK** o premere **OK**, a seconda del modello della stampante, per cancellare il messaggio.

Nota: In questo modo si elimina il processo fax dalla memoria della stampante.

Errore cartuccia di inchiostro

La stampante non riesce ad autenticare una o più delle cartucce di inchiostro installate. Provare una o più delle soluzioni seguenti:



- Premere  per annullare il processo corrente.
- Installare correttamente le cartucce specificate.
- Spegnerla stampante, attendere 10 secondi e riaccenderla.

Nota: Accertarsi che la stampante non sia in modalità di risparmio energetico Tenere premuto il pulsante  per tre secondi per spegnere la stampante.

- Per ulteriori informazioni, consultare la *Guida per l'utente*.



Cartuccia di inchiostro mancante

Provare una o più delle soluzioni seguenti:

- Installare la cartuccia o le cartucce di inchiostro mancanti specificate.
- Reinserrire la cartuccia o le cartucce di inchiostro specificate.
- Premere  o  per eliminare il messaggio di errore.
- Vedere la *Guida per l'utente* per un elenco delle cartucce di inchiostro supportate.

Cartuccia di inchiostro non supportata

Provare una o più delle soluzioni seguenti:

- Sostituire la cartuccia di inchiostro non riconosciuta con una supportata dalla stampante.
- Premere  o  per eliminare il messaggio di errore.

- Vedere la *Guida per l'utente* per un elenco delle cartucce di inchiostro supportate.

Livello basso inchiostro

Potrebbe essere necessario sostituire in tempi brevi la cartuccia di inchiostro specificata. Provare una o più delle soluzioni seguenti:

- Per annullare il messaggio e riprendere la stampa, premere **OK** o **X**.
Nota: A seconda delle impostazioni della stampante, potrebbe non essere consentito continuare la stampa fino alla sostituzione della cartuccia specificata.
- Vedere la *Guida per l'utente* per un elenco delle cartucce di inchiostro supportate.

Caricare carta [formato]

Provare una o più delle soluzioni seguenti:

- Caricare il formato carta corretto nel supporto carta, quindi premere **OK** per continuare a stampare.
- Premere **X** per annullare il processo corrente.

Caricare carta [formato] [tipo]

Provare una o più delle soluzioni seguenti:

- Caricare il formato e il tipo di carta corretti nel supporto carta, quindi premere **OK** per continuare a stampare.
- Premere **X** per annullare il processo corrente.

Errore dispositivo di memoria

Provare una o più delle soluzioni seguenti:

- Rimuovere il dispositivo di memoria e reinserirlo nell'alloggiamento o nella porta USB.
- Per annullare il messaggio, toccare **OK** o premere **OK**.

Errore software rete [x]

[x] è il numero del collegamento di rete.

Provare una o più delle soluzioni seguenti:

- Premere **OK** per annullare il messaggio.
- Spegnere e riaccendere la stampante per eseguire il ripristino.

Memoria della stampante piena

Provare una o più delle soluzioni seguenti:

- Toccare **OK** o premere **OK** per cancellare il messaggio, a seconda del modello della stampante
- Dal computer, regolare le impostazioni della stampante per ridurre la qualità del processo di stampa, quindi provare di nuovo a stampare.

La testina di stampa non si muove

Provare una o più delle soluzioni seguenti:

- Aprire la stampante per rimuovere eventuali ostruzioni alla testina di stampa, quindi richiuderla.
- Premere **OK** per annullare il messaggio.

Errore della testina di stampa

Rimuovere e reinserire la testina di stampa

Avvertenza — Danno potenziale: Non toccare i contatti della cartuccia con le mani per evitare danni e problemi di qualità di stampa.

- 1 Aprire la stampante e sollevare il dispositivo di chiusura.

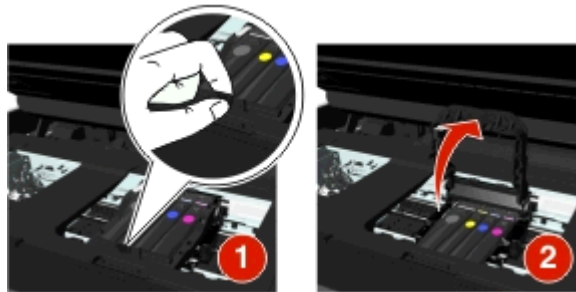

- 2 Rimuovere la testina di stampa.

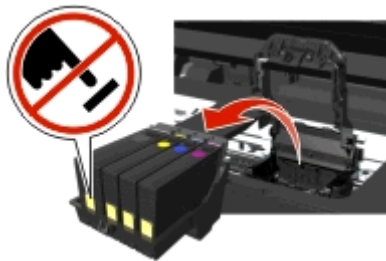

- 3 Pulire i contatti della testina di stampa e i contatti all'interno del supporto della testina di stampa con un panno pulito e che non lasci pelucchi.

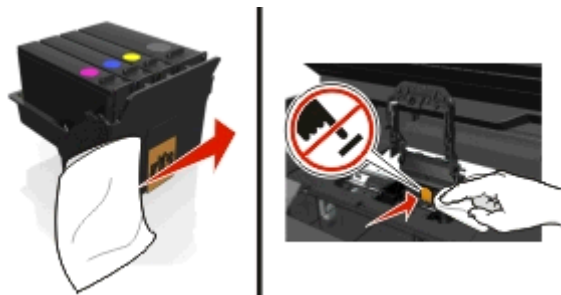

4 Reinscrivere la testina di stampa, quindi chiudere il dispositivo di chiusura fino a farlo *scattare* in posizione.

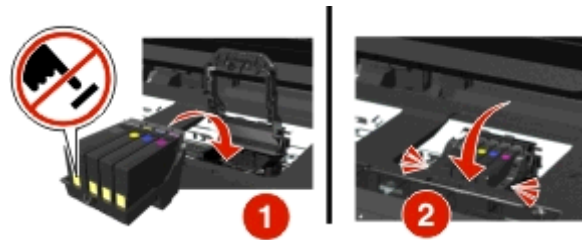

5 Chiudere la stampante.

Nota: se l'errore non si risolve rimuovendo e reinscrivendo la testina di stampa, spegnere e riaccendere la stampante. Se il problema persiste, contattare l'assistenza clienti.

Testina di stampa mancante

Provare una o più delle soluzioni seguenti:

- Installare la testina di stampa.
 - 1 Aprire la stampante e sollevare il dispositivo di chiusura del supporto.

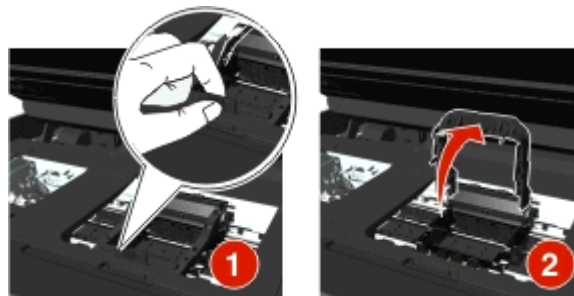

2 Inserire la testina di stampa, quindi chiudere il dispositivo di chiusura fino a farlo *scattare* in posizione.

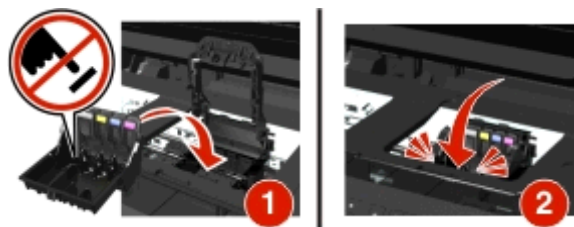

Nota: Accertarsi di installare le cartucce di inchiostro nella testina di stampa. Per ulteriori informazioni, vedere "Sostituzione delle cartucce di inchiostro" nella *Guida per l'utente*.

3 Chiudere la stampante.

- Premere  per annullare il messaggio.
- Se il messaggio viene visualizzato anche se la testina di stampa è installata, vedere "Errore della testina di stampa" nella *Guida per l'utente*.

Testina di stampa non supportata

Provare una o più delle soluzioni seguenti:

- Spegnere la stampante, quindi riaccenderla.
- Installare una testina di stampa supportata.
 - 1 Aprire la stampante.
 - 2 Premere la linguetta di rilascio, quindi rimuovere le cartucce.

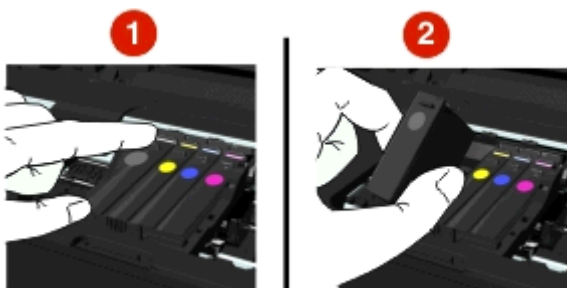

- 3 Sollevare il dispositivo di chiusura del supporto.

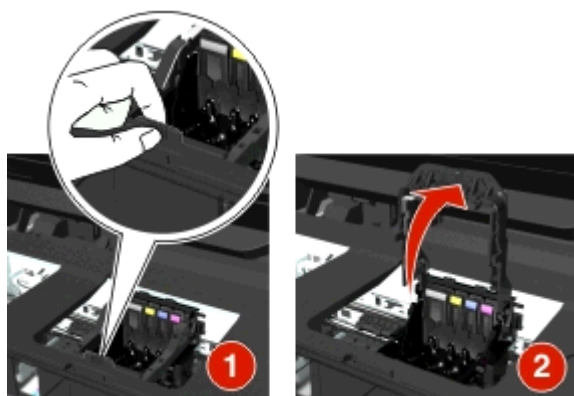

- 4 Rimuovere la cartuccia di stampa non supportata.



- 5 Inserire la testina di stampa supportata, quindi chiudere il dispositivo di chiusura fino a farlo *scattare* in posizione.

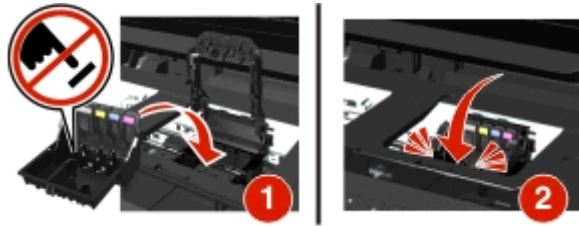

Nota: Accertarsi di installare le cartucce di inchiostro nella testina di stampa. Per ulteriori informazioni, vedere "Sostituzione delle cartucce di inchiostro" nella *Guida per l'utente*.

- 6 Chiudere la stampante.

Avviso testina di stampa

Una o più cartucce di stampa potrebbero essere mancanti da più di due ore da quando la stampante è stata accesa.

Usare la pulizia o la pulizia profonda della testina di stampa per ripristinare la qualità di stampa.

Viene stampata una pagina di pulizia.

Note:

- La pulizia degli ugelli delle testine di stampa richiede l'uso di inchiostro, quindi pulirli solo se necessario.
- La pulizia profonda richiede molto più inchiostro, per cui utilizzare prima la pulizia normale per risparmiare inchiostro.
- Se i livelli di inchiostro sono troppo bassi, è necessario sostituire le cartucce di inchiostro prima di poter pulire gli ugelli delle testine di stampa.
- Per ulteriori informazioni sulla pulizia degli ugelli della testina di stampa, vedere la *Guida per l'utente*.

Sostituire cartuccia di inchiostro

Provare una o più delle soluzioni seguenti:

- Sostituire la cartuccia di inchiostro con una supportata dalla stampante.
- Premere **OK** per annullare il messaggio.
- Vedere la *Guida per l'utente* per un elenco delle cartucce di inchiostro supportate.

Documento acquisito troppo lungo

Il processo di scansione supera il numero massimo di pagine. Premere **X** per eliminare il messaggio e annullare il processo di acquisizione corrente.

Scanner disattivato

Provare una o più delle soluzioni seguenti:

- Controllare le impostazioni del software della stampante o quelle di amministrazione dalla stampante per abilitare lo scanner.

Per ulteriori informazioni, contattare l'assistenza clienti.

- Premere **OK** per annullare il messaggio.

Carta corta

Provare una o più delle soluzioni seguenti:

- Toccare **OK** o premere **OK**, a seconda del modello della stampante
- Accertarsi che il formato carta sia stato impostato correttamente.
- Caricare la carta del formato corretto nel vassoio o nel supporto carta.
- Controllare le guide della carta e assicurarsi che la carta sia stata caricata correttamente nel vassoio o nel supporto carta.
- Annullare il processo di stampa corrente.

Errore software di rete standard

Provare una o più delle soluzioni seguenti:

- Premere **OK** per annullare il messaggio.
- Spegnerne e riaccendere la stampante per eseguire il ripristino.

Errore di acquisizione irreversibile

Provare una o più delle soluzioni seguenti:

- Riavviare stampante.
- Aggiornare il firmware della stampante. Per ulteriori informazioni, visitare <http://support.dell.com>.

Periferica USB non supportata.

Rimuovere la periferica USB non riconosciuta e sostituirla con una supportata.

Hub USB non supportato

Rimuovere l'hub USB non riconosciuto.

Risoluzione dei problemi di inceppamento e di alimentazione non corretta

- "Inceppamento della carta nella stampante" a pagina 135
- "Inceppamento della carta nel supporto carta" a pagina 137

- "Inceppamento della carta nell'unità duplex" a pagina 138
- "Inceppamento della carta nell'ADF (solo modelli selezionati)" a pagina 139
- "Alimentazione non corretta della carta o dei supporti speciali" a pagina 141

Inceppamento della carta nella stampante

Nota: le parti all'interno della stampante sono delicate. Durante la rimozione degli inceppamenti evitare di toccare senza necessità tali parti.

Verificare l'area di rimozione inceppamenti

- 1 Sollevare l'unità scanner.



- 2 Rimuovere il coperchio di rimozione inceppamenti.



Note:

- stringere il dispositivo di chiusura per sollevare il coperchio di rimozione inceppamenti.
- assicurarsi che la testina di stampa si sia spostata lateralmente e allontanata dalla carta inceppata.

- 3 Afferrare con fermezza la carta da entrambi i lati ed estrarla delicatamente.

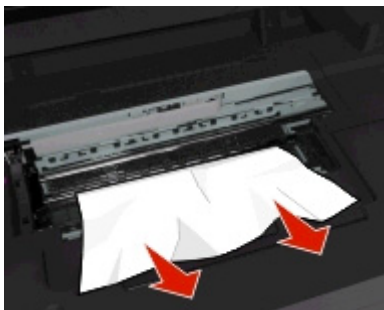

Nota: accertarsi che siano stati rimossi tutti i frammenti di carta.

- 4 Reinscrivere il coperchio di rimozione inceppamenti fino a farlo *scattare* in posizione.

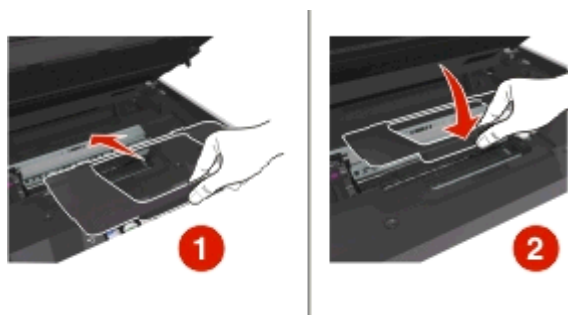

- 5 Chiudere la stampante.
- 6 Toccare **OK** o premere **OK**, a seconda del modello della stampante

Inceppamento carta nel vassoio di uscita

- 1 Afferrare con fermezza la carta ed estrarla delicatamente.



Nota: accertarsi che siano stati rimossi tutti i frammenti di carta.

- 2 Toccare **OK** o premere **OK**, a seconda del modello della stampante

Inceppamento della carta nel supporto carta

Nota: le parti all'interno della stampante sono delicate. Durante la rimozione degli inceppamenti evitare di toccare senza necessità tali parti.

- 1 Rimuovere il supporto carta.



- 2 Afferrare con fermezza la carta ed estrarla delicatamente.



Nota: accertarsi che siano stati rimossi tutti i frammenti di carta.

- 3 Reinscrivere il supporto carta fino a farlo *scattare* in posizione.

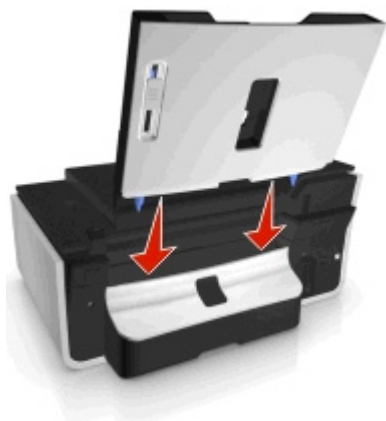

- 4 Toccare **OK** o premere , a seconda del modello della stampante

Inceppamento della carta nell'unità duplex

Nota: le parti all'interno della stampante sono delicate. Durante la rimozione degli inceppamenti evitare di toccare senza necessità tali parti.

- 1 Premere sul dispositivo di chiusura dell'unità fronte/retro e rimuovere l'unità fronte/retro.



- 2 Afferrare con fermezza la carta ed estrarla delicatamente.



Nota: non strappare la carta durante la rimozione.

- 3 Reinscrivere l'unità fronte/retro nella stampante fino a farla scattare in posizione per cancellare il messaggio.



- 4 Se necessario, toccare **OK** o premere  per riprovare, a seconda del modello della stampante

Inceppamento della carta nell'ADF (solo modelli selezionati)

Nota: le parti all'interno della stampante sono delicate. Durante la rimozione degli inceppamenti evitare di toccare senza necessità tali parti.

Verificare l'ADF

- 1 Premere il pulsante ADF, quindi aprire il coperchio dell'ADF.

Scenario 1

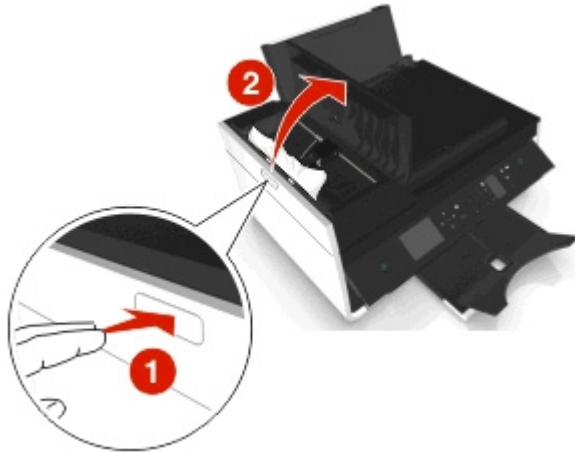

Scenario 2

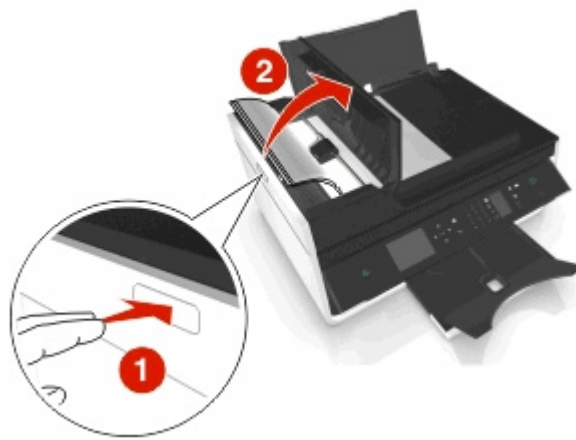

- 2 Afferrare con fermezza la carta da entrambi i lati ed estrarla delicatamente.

Scenario 1

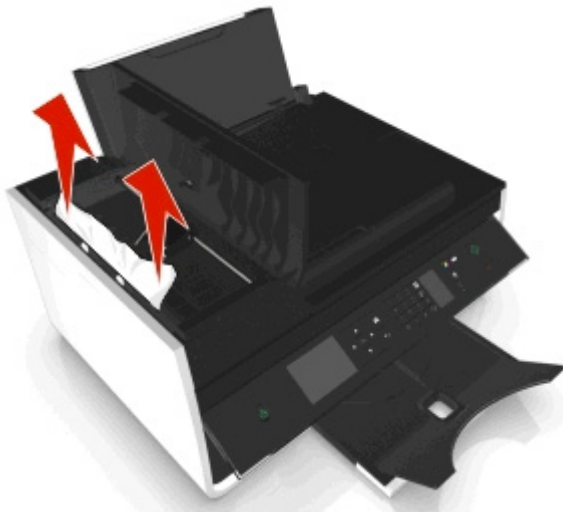

Scenario 2



Nota: accertarsi che siano stati rimossi tutti i frammenti di carta.

3 Chiudere il coperchio dell'ADF.

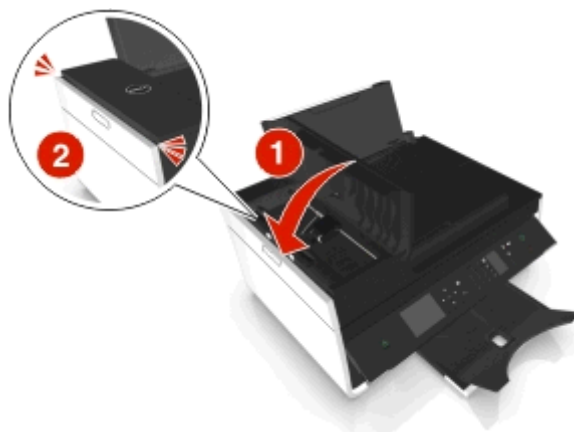

4 Toccare **OK** o premere **OK**, a seconda del modello della stampante

Controllare sotto il vassoio ADF

1 Rimuovere il vassoio ADF.

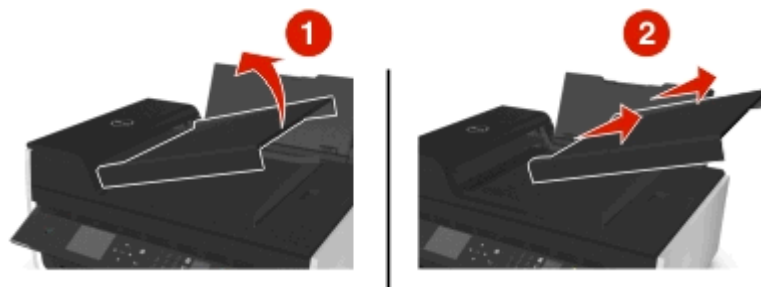

2 Afferrare con fermezza la carta da entrambi i lati ed estrarla delicatamente.



Nota: accertarsi che siano stati rimossi tutti i frammenti di carta.

3 Riposizionare il vassoio ADF fino a quando non *scatta* in posizione.

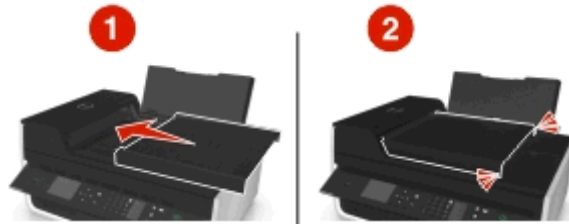

4 Toccare **OK** o premere **OK**, a seconda del modello della stampante

Alimentazione non corretta della carta o dei supporti speciali

Queste sono le soluzioni possibili se la carta o un supporto speciale viene alimentato in modo non corretto, inclinato o se vengono prelevati più fogli. Provare una o più delle soluzioni indicate di seguito:

VERIFICARE LE CONDIZIONI DELLA CARTA

Utilizzare solo carta nuova e senza pieghe.

VERIFICARE IL CARICAMENTO DELLA CARTA

- Caricare una quantità inferiore di carta nella stampante.
- Caricare la carta con il lato di stampa rivolto verso l'alto. Se non si è certi su quale sia il lato stampabile, vedere le istruzioni fornite con la carta.
- Verificare le istruzioni di caricamento per la carta o i supporti speciali.

RIMUOVERE OGNI PAGINA APPENA VIENE STAMPATA

REGOLARE LE GUIDE DELLA CARTA PER ADATTARLE ALLA CARTA CARICATA

Risoluzione dei problemi di stampa

- "Qualità scadente lungo i bordi della pagina" a pagina 141
- "Strisce o linee sull'immagine stampata" a pagina 142
- "La velocità di stampa è bassa" a pagina 143
- "Il computer si rallenta durante la stampa" a pagina 143

Qualità scadente lungo i bordi della pagina

Se il problema non si risolve con l'elenco di controllo per le operazioni preliminari alla risoluzione dei problemi, provare una o più delle seguenti soluzioni:

VERIFICARE LE IMPOSTAZIONI DI STAMPA MINIME.

Se non è stata selezionata la stampa senza bordi, utilizzare le seguenti impostazioni per i margini di stampa minimi:

- Margini sinistro e destro:
 - 6,35 mm (0,25 poll.) per il formato Letter
 - 3,37 mm (0,133 poll.) per tutti i formati carta tranne il formato Letter
- Margine superiore: 1,7 mm (0,067 poll.)
- Margine inferiore: 12,7 mm (0,5 poll.)

SELEZIONARE LA FUNZIONE DI STAMPA SENZA BORDI

Per utenti di Windows

- 1 Con il foto aperta, fare clic su **File > Stampa**.
- 2 Fare clic su **Proprietà, Preferenze, Opzioni o Imposta**.
- 3 Selezionare:
Scheda **Carta/Finitura** > selezionare un'impostazione senza bordo > **OK**
- 4 Fare clic su **Stampa**.

Per utenti di Macintosh

- 1 Con una foto aperta, scegliere **Archivio > Imposta pagina**.
- 2 Dal menu a comparsa "Formato per", scegliere la stampante.
- 3 Dal menu a comparsa Formato carta, scegliere un formato carta che presenta "(senza bordi)" nel nome.
Ad esempio, se è stata caricata carta fotografica 4 x 6, scegliere **US 4 x 6 poll. (Senza bordi)**.
- 4 Fare clic su **OK**.
- 5 Dalla barra dei menu, scegliere **Archivio > Stampa**.
- 6 Dal menu a comparsa della stampante, scegliere la stampante.
- 7 Nel menu a comparsa delle opzioni di stampa, scegliere **Qualità e supporti**.
- 8 Dal menu a comparsa Tipo di carta, scegliere un tipo di carta.
- 9 Nel menu a comparsa Qualità di stampa, scegliere **Migliore o Foto**.
- 10 Fare clic su **Stampa**.

Strisce o linee sull'immagine stampata

Se l'elenco di controllo per la risoluzione dei problemi non elimina il problema, provare una o più delle seguenti soluzioni:

VERIFICA DEI LIVELLI D'INCHIOSTRO

Sostituire le cartucce di inchiostro quasi o completamente esaurite.

SELEZIONARE UNA QUALITÀ DI STAMPA SUPERIORE DAL SOFTWARE DELLA STAMPANTE

ACCERTARSI CHE LE CARTUCCE SIANO STATE INSTALLATE CORRETTAMENTE

ALLINEAMENTO DELLA TESTINA DI STAMPA

PULIRE CON ATTENZIONE GLI UGELLI DELLA TESTINA DI STAMPA

Nota: se queste soluzioni non rimuovono le strisce o le linee sull'immagine stampante, contattare il supporto tecnico.

La velocità di stampa è bassa

Se il problema non si risolve con l'elenco di controllo per le operazioni preliminari alla risoluzione dei problemi, provare una o più delle seguenti soluzioni:

SELEZIONARE UNA QUALITÀ DI STAMPA INFERIORE DAL SOFTWARE DELLA STAMPANTE

SELEZIONARE MANUALMENTE UN TIPO DI CARTA CHE CORRISPONDA AL TIPO UTILIZZATO

RIMUOVERE E REINSTALLARE IL SOFTWARE DELLA STAMPANTE

OTTIMIZZARE LA VELOCITÀ DI ELABORAZIONE DEL COMPUTER

- Chiudere tutte le applicazioni non in uso.
- Ridurre il numero e il formato delle immagini del documento.

AGGIUNGERE MEMORIA AL COMPUTER

Considerare la possibilità di aggiornare la RAM.

Il computer si rallenta durante la stampa

Se il problema non si risolve con l'elenco di controllo per le operazioni preliminari alla risoluzione dei problemi, provare una o più delle seguenti soluzioni:

VERIFICARE LA CONNESSIONE USB TRA LA STAMPANTE E IL COMPUTER

Se il computer è collegato alla stampante tramite un cavo USB, provare a utilizzare un cavo USB diverso.

AGGIORNARE LE CONNESSIONI DI RETE

- 1** Se il computer è connesso a una rete Ethernet o wireless, spegnere il punto di accesso (router wireless) e quindi riaccenderlo.
- 2** Attendere un minuto affinché la stampante e il computer ristabiliscano la connessione.

CHIUDERE TUTTE LE APPLICAZIONI NON IN USO

Chiudere temporaneamente le applicazioni inutilizzate o terminare i processi che impegnano troppa memoria del computer.

VERIFICARE LE PRESTAZIONI DEL COMPUTER

Potrebbe essere necessario modificare il modo in cui il computer gestisce le risorse e i processi.

Per ulteriori informazioni sul miglioramento delle prestazioni del computer, vedere la documentazione fornita con il sistema operativo.

Risoluzione dei problemi di copia e acquisizione

- "La copiatrice o lo scanner non risponde" a pagina 144
- "L'unità scanner non si chiude" a pagina 144
- "Scarsa qualità della copia o dell'immagine acquisita" a pagina 144
- "Copie o acquisizioni parziali di documenti o foto" a pagina 145
- "L'acquisizione non è riuscita" a pagina 145
- "L'acquisizione richiede tempi troppo lunghi o causa il blocco del computer" a pagina 145
- "Impossibile acquisire su un computer in rete" a pagina 146

La copiatrice o lo scanner non risponde

Se il problema non si risolve con l'elenco di controllo per le operazioni preliminari alla risoluzione dei problemi, provare una o più delle seguenti soluzioni:

IMPOSTARE LA STAMPANTE COME PREDEFINITA

RIMUOVERE E REINSTALLARE IL SOFTWARE DELLA STAMPANTE

L'unità scanner non si chiude

- 1 Sollevare l'unità scanner.
- 2 Rimuovere l'ostruzione che tiene l'unità scanner aperta.
- 3 Abbassare l'unità scanner.

Scarsa qualità della copia o dell'immagine acquisita

Se l'elenco di controllo per la risoluzione dei problemi non elimina il problema, provare una o più delle seguenti soluzioni:

PULIRE IL VETRO DELLO SCANNER

REGOLARE LA QUALITÀ DI ACQUISIZIONE DAL SOFTWARE DELLA STAMPANTE

VERIFICARE I SUGGERIMENTI PER LA COPIA, L'ACQUISIZIONE E IL MIGLIORAMENTO DELLA QUALITÀ DI STAMPA

USARE UNA VERSIONE PIÙ CHIARA DEL DOCUMENTO O DELL'IMMAGINE ORIGINALE

ACCERTARSI CHE IL DOCUMENTO O LA FOTO SIA CARICATO RIVOLTO VERSO IL BASSO SUL VETRO DELLO SCANNER NELL'ANGOLO CORRETTO

Copie o acquisizioni parziali di documenti o foto

Se il problema non si risolve con l'elenco di controllo per le operazioni preliminari alla risoluzione dei problemi, provare una o più delle seguenti soluzioni:

ACCERTARSI CHE IL DOCUMENTO O LA FOTO SIA CARICATO RIVOLTO VERSO IL BASSO SUL VETRO DELLO SCANNER NELL'ANGOLO DI POSIZIONAMENTO

SELEZIONARE UN FORMATO CARTA CORRISPONDENTE ALLA CARTA CARICATA

ACCERTARSI CHE L'IMPOSTAZIONE DEL FORMATO ORIGINALE CORRISPONDA AL FORMATO DEL DOCUMENTO CHE SI STA ACQUISENDO

L'acquisizione non è riuscita

Se il problema non si risolve con l'elenco di controllo per le operazioni preliminari per la risoluzione dei problemi, provare una o più delle seguenti soluzioni:

VERIFICA DEL COLLEGAMENTO USB

- 1 Verificare che nel cavo USB non siano presenti danni evidenti. Se il cavo è danneggiato, utilizzarne uno nuovo.
- 2 Collegare saldamente l'estremità quadrata del cavo USB alla parte posteriore della stampante.
- 3 Inserire saldamente l'estremità rettangolare del cavo USB nella porta USB del computer.

La porta USB è contrassegnata con .

Nota: se i problemi persistono, provare un'altra porta USB sul computer. Il collegamento potrebbe essere stato effettuato a una porta danneggiata.

RIAVVIARE IL COMPUTER

L'acquisizione richiede tempi troppo lunghi o causa il blocco del computer

Se il problema non si risolve con l'elenco di controllo per le operazioni preliminari alla risoluzione dei problemi, provare una o più delle seguenti soluzioni:

CHIUDERE GLI ALTRI PROGRAMMI SOFTWARE NON UTILIZZATI

RIAVVIARE IL COMPUTER

Impossibile acquisire su un computer in rete

Se l'elenco di controllo per la risoluzione dei problemi non elimina il problema, provare una o più delle seguenti soluzioni:

ACCERTARSI CHE LA STAMPANTE E IL COMPUTER DI DESTINAZIONE SIANO ENTRAMBI CONNESSI ALLA STESSA RETE

ACCERTARSI CHE IL SOFTWARE DELLA STAMPANTE SIA INSTALLATO SUL COMPUTER DI DESTINAZIONE

Risoluzione dei problemi di invio di fax

- "Elenco di controllo per la risoluzione dei problemi fax" a pagina 146
- "Impossibile inviare fax" a pagina 147
- "Impossibile ricevere fax" a pagina 148
- "Impossibile eseguire il software del fax." a pagina 149
- "Messaggi di errore fax sul pannello di controllo della stampante" a pagina 149

Per descrizioni dettagliate dei termini e delle attività comuni, vedere:

- "Impostazione della stampante in modalità fax" a pagina 65
- "Domande frequenti sull'invio dei fax" a pagina 83

Elenco di controllo per la risoluzione dei problemi fax

Se si verificano dei problemi durante l'invio e la ricezione dei fax, verificare prima la connessione.

- 1 Verificare che sia presente un segnale di linea collegando un telefono analogico alla presa a muro, al filtro ADSL, al dispositivo VoIP o a un modem via cavo dove è collegata la stampante. Accertarsi di collegare il telefono nella stessa porta.

Se non si sente il segnale di linea, contattare il gestore della linea.

- 2 Mentre la stampante è collegata alla linea del telefono, verificare che sia presente un segnale di linea collegando un telefono analogico alla  porta della stampante.

Se non si sente il segnale di linea, usare il seguente elenco di controllo. Ascoltare il segnale di linea dopo aver verificato ogni elemento.

Se si sente un segnale di linea ma si verificano ancora dei problemi nell'invio e nella ricezione dei fax, vedere gli altri argomenti della sezione.

Elenco di controllo di connessione

- Accertarsi che la stampante e le altre periferiche sulla linea (se presenti) siano installate e configurate correttamente in base alla tipologia di configurazione scelta.
- Accertarsi che i cavi siano collegati alle porte corrette.
- Accertarsi che i cavi siano collegati correttamente.

Verificare le connessioni dei cavi per il seguente hardware, se applicabile:

Alimentatore	Segreteria telefonica	Modem via cavo	Splitter
Telefono	Adattatore VoIP	Filtro ADSL	Adattatore RJ-11

- Se la stampante è collegata a una linea ADSL, accertarsi di usare un filtro ADSL per la stampante.
- Se la stampante è connessa a un adattatore VoIP o a un modem via cavo, controllare che sia collegata a una porta telefonica attiva.
- Se si sta utilizzando uno splitter, controllare che sia uno splitter telefonico. *Non* utilizzare uno splitter di linea.

Impossibile inviare fax

Se il problema non si risolve con l'“Elenco di controllo per la risoluzione dei problemi fax”, provare una o più delle seguenti soluzioni:

ACCERTARSI DI AVER REGISTRATO LE PROPRIE INFORMAZIONI UTENTE NELLA STAMPANTE

Se durante la configurazione iniziale non sono state immesse le informazioni relative all'utente, immettere il nome e il numero del fax. In alcuni paesi non è possibile inviare fax senza specificare il nome del fax o della società. Alcuni fax bloccano anche i fax sconosciuti o i fax senza le informazioni del mittente.

DIMINUIRE LA VELOCITÀ DI TRASMISSIONE DEL MODEM FAX

Il modem della stampante è in grado di trasmettere dati a 33.600 bps. Questa è la velocità massima con cui la stampante può inviare e ricevere fax. Non è tuttavia necessario impostare la massima velocità di trasmissione del modem. La velocità del modem del fax ricevente deve essere uguale o superiore a quella di invio del fax. Altrimenti, il fax non sarà ricevuto.

- 1 Sul pannello di controllo della stampante, visualizzare:



 > **Imposta** >  > **Impostazione fax** >  > **Selezione e invio** >  > **Velocità invio max** > 

- 2 Immettere una velocità di invio e premere .

ATTIVARE LA CORREZIONE DEGLI ERRORI

Nel documento spedito possono apparire errori e sfocature dovuti ai disturbi sulla linea. Questa opzione consente alla stampante di trasmettere nuovamente i blocchi di dati danneggiati e di correggere gli errori. Quando un fax contiene troppi errori, potrebbe essere respinto dal fax ricevente.

- 1 Sul pannello di controllo della stampante, visualizzare:

 > **Imposta** >  > **Impostazione fax** >  > **Selezione e invio** >  > **Correzione errori** > 

- 2 Verificare che la correzione degli errori sia attivata.

Se non lo è, utilizzare i pulsanti freccia per selezionare **Attivata**, quindi premere .

ATTIVARE LA CONVERSIONE AUTOMATICA DEL FAX

Se il fax ricevente non supporta i fax a colori, questa opzione converte automaticamente il fax a colori in uscita in un fax in bianco e nero. Inoltre riduce automaticamente la risoluzione del fax a una risoluzione supportata dal fax ricevente.

- 1 Sul pannello di controllo della stampante, visualizzare:

 > **Imposta** >  > **Impostazione fax** >  > **Selezione e invio** >  > **Conversione fax automatica** > 

- 2 Verificare se la conversione automatica del fax è attiva.

Se non lo è, utilizzare i pulsanti freccia per selezionare **Attivata**, quindi premere .

VERIFICARE CHE L'IMPOSTAZIONE DEL PREFISSO DI SELEZIONE SIA CORRETTA

Il prefisso di selezione è il numero o la serie di numeri che è necessario premere prima di poter selezionare il numero di fax o il numero di telefono effettivo. Se la stampante si trova in un ufficio o in una diramazione di un'azienda, il prefisso potrebbe essere un numero specifico che è necessario premere per effettuare delle chiamate esterne.

Accertarsi che il prefisso di selezione immesso nella stampante sia corretto per la rete in uso.

1 Sul pannello di controllo della stampante, visualizzare:

 > **Imposta** >  > **Impostazione fax** >  > **Selezione e invio** >  > **Prefisso di selezione** > 

2 Utilizzare i pulsanti freccia per creare o modificare il prefisso.

3 Se il prefisso non è corretto, modificarlo e premere .

Impossibile ricevere fax

Se il problema non si risolve con l'“Elenco di controllo per la risoluzione dei problemi fax”, provare una o più delle seguenti soluzioni:

ACCERTARSI DI AVER CONFIGURATO LE IMPOSTAZIONI CORRETTE PER LA PROPRIA INSTALLAZIONE

Le impostazioni del fax variano a seconda che la stampante sia connessa a una linea fax dedicata o condivida la linea con altri dispositivi.

Se la stampante condivide la linea con una segreteria telefonica, accertarsi che siano impostate le opzioni seguenti:

- Risposta automatica attiva.
- La stampante risponde alle chiamate dopo un maggior numero di squilli rispetto alla segreteria telefonica.
- La stampante risponde alla sequenza di squilli corretta (se si è abbonati a un servizio di suoneria differenziata).

Se la stampante condivide la linea con un telefono per il quale è stato sottoscritto un abbonamento al servizio di posta vocale, accertarsi che siano impostate le opzioni seguenti:

- Risposta automatica disattivata (se si dispone di un solo numero sulla linea telefonica).
- La stampante risponde alla sequenza di squilli corretta (se si è abbonati a un servizio di suoneria differenziata).

ACCERTARSI CHE LA STAMPANTE SIA COLLEGATA A UNA PORTA ANALOGICA.

La stampante è un dispositivo analogico. Se si utilizza un sistema PBX, verificare che la stampante sia collegata a una porta analogica del PBX. Può essere necessario utilizzare un convertitore di linea digitale, che converte i segnali digitali in segnali analogici.

ACCERTARSI CHE LA MEMORIA DELLA STAMPANTE NON SIA ESAURITA

La stampante salva il fax in ingresso nella memoria della stampante prima di stamparlo. Se la stampante esaurisce l'inchiostro o la carta durante la ricezione di un fax, quest'ultimo viene salvato automaticamente in modo che sia possibile stamparlo in un secondo momento. Ma se la memoria è piena la stampante non è in grado di ricevere altri fax. Viene visualizzato un messaggio di errore quando la memoria della stampante è piena. Risolvere l'errore per liberare spazio nella memoria della stampante.

VERIFICARE CHE L'INOLTRO DEI FAX SIA DISATTIVATO

1 Sul pannello di controllo della stampante, visualizzare:

 > **Imposta** >  > **Impostazione fax** >  > **Squilli e risposta** >  > **Inoltro fax** > 

2 Premere i pulsanti freccia fino a visualizzare **Disattivato**, quindi premere .

AUMENTARE IL VOLUME DELLA SUONERIA

Se nella stampante è impostata la ricezione manuale dei fax (Risposta automatica disattivata), aumentare il volume della suoneria.

ASSICURARSI DI CONOSCERE IL CODICE DI RISPOSTA MANUALE CORRETTO

Se nella stampante è impostata la ricezione manuale dei fax (Risposta automatica disattivata), affinché la stampante possa ricevere un fax in arrivo è necessario immettere il codice corretto.

1 Sul pannello di controllo della stampante, visualizzare:

 > **Imposta** >  > **Impostazione fax** >  > **Squilli e risposta** >  > **Codice di selezione manuale** > 

2 Copiare il codice di risposta manuale visualizzato sul display.

Nota: per aumentare la sicurezza, è possibile modificare il codice di selezione manuale in un numero conosciuto solo dall'utente. È possibile immettere fino a 7 caratteri per il codice. I caratteri validi sono le cifre da 0 a 9 e i caratteri # e *.

Impossibile eseguire il software del fax.

Prima di definire le impostazioni del fax nel relativo software, collegare la stampante a una linea telefonica, DSL, VoIP o via cavo.

ACCERTARSI CHE LA STAMPANTE SIA COLLEGATA A UNA LINEA TELEFONICA.

Prima di usare il software del fax e definire le impostazioni del fax, è necessario collegare la stampante alla linea telefonica, tramite una normale presa a muro, un filtro DSL, un adattatore VoIP o un modem via cavo.

Messaggi di errore fax sul pannello di controllo della stampante

Messaggio di errore:	Descrizione:	Possibili soluzioni:
Errore fax remoto	L'apparecchio fax ricevente non riesce a ricevere il fax. L'errore dal lato del ricevente può essere causato da diversi fattori.	<ul style="list-style-type: none"> • Inviare nuovamente il fax. Potrebbe essersi verificato un problema con la qualità della connessione. • Diminuire la velocità di trasmissione del proprio modem fax. • Registrare le informazioni sull'utente. In alcuni paesi non è possibile inviare fax senza registrare il nome e il numero del proprio fax. Inoltre, alcuni apparecchi bloccano i fax privi di informazioni sul mittente.

Messaggio di errore:	Descrizione:	Possibili soluzioni:
Modalità fax non supportata	L'apparecchio fax ricevente non supporta i fax a colori o la risoluzione di acquisizione del documento che si sta inviando.	<ul style="list-style-type: none"> • Attivare la conversione automatica del fax. La stampante converte automaticamente in bianco e nero i fax a colori e abbassa la risoluzione di acquisizione del documento. • Ridurre la qualità del fax. • Riformattare il documento su carta in formato Letter.
Compressione non supportata	Il modem fax dell'apparecchio ricevente non supporta la compressione dei dati. I modem fax comprimono i dati per aumentare la velocità di trasmissione, ma è necessario che il modem fax ricevente utilizzi lo stesso codice di compressione.	<ul style="list-style-type: none"> • Ridurre la velocità di trasmissione del modem fax e inviare nuovamente il fax. • Attivare la conversione automatica del fax.
Risoluzione non supportata	L'apparecchio fax ricevente non supporta la risoluzione di acquisizione del documento che si sta inviando.	<ul style="list-style-type: none"> • Ridurre la qualità del fax. • Attivare la conversione automatica del fax.
Errore fax non reversibile	Nel modem fax si sono verificati errori critici.	Spegnere la stampante, riaccenderla e inviare nuovamente il fax.
Errore del modem fax	È possibile che il modem fax della stampante sia occupato o che si siano verificati problemi durante la trasmissione.	Spegnere la stampante, riaccenderla e inviare nuovamente il fax.
La linea telefonica è collegata al connettore errato sul retro della macchina.	Il cavo USB è collegato a una porta errata sul retro del computer.	Collegare il cavo telefonico alla porta  sul retro del computer.
Rilevata linea digitale	La stampante è collegata a una linea digitale.	La stampante è un dispositivo analogico e deve essere collegata a una linea analogica. Per collegare la stampante a una linea digitale è necessario utilizzare un convertitore di linea digitale o un filtro. Per ulteriori informazioni, vedere il capitolo relativo alla configurazione della stampante per la gestione dei fax.
Impossibile eseguire la connessione Errore linea telefonica Linea telefonica non collegata	La stampante non rileva il segnale di linea.	Vedere l'"Elenco di controllo per la risoluzione dei problemi fax".

Messaggio di errore:	Descrizione:	Possibili soluzioni:
Linea telefonica occupata	La linea telefonica del mittente o dell'apparecchio fax ricevente è occupata. Questo accade soprattutto se la stampante condivide la linea con altri dispositivi (telefono, segreteria telefonica).	<ul style="list-style-type: none"> • Impostare la ricomposizione dei numeri nella stampante. • Aumentare l'intervallo di tempo tra i tentativi di ricomposizione. • Effettuare una chiamata di prova al numero a cui si desidera inviare un fax per accertarsi che funzioni correttamente. • Se la linea telefonica è utilizzata da un'altra periferica, attendere che l'altra periferica abbia terminato, quindi inviare il fax. • Pianificare un nuovo invio del fax in un secondo momento. • Impostare l'acquisizione del documento prima della composizione. Il documento acquisito viene salvato nella memoria della stampante. La stampante potrà recuperarlo e ricomporre automaticamente il numero.
Nessuna risposta	È possibile che nell'apparecchio fax ricevente sia stata disattivata la risposta automatica.	<ul style="list-style-type: none"> • Verificare il numero e inviare nuovamente il fax. • Impostare la ricomposizione dei numeri nella stampante. <p>Nota: In alcuni paesi è previsto un limite al numero di tentativi di ricomposizione, che prevale sulle impostazioni di ricomposizione configurate nella stampante.</p> <ul style="list-style-type: none"> • Pianificare un nuovo invio del fax in un secondo momento.
ID chiamante non presente Chiamata interrotta	La stampante ha interrotto la chiamata perché nel fax in arrivo non sono presenti informazioni sul mittente. È possibile che sia stato impostato il blocco dei fax senza ID chiamante o che nel paese in cui si opera non sia consentito l'invio di fax privi di ID chiamante.	Disattivare il blocco dei fax senza ID.

Per la risoluzione dei problemi segnalati da messaggi di errore nel software del fax, fare clic su ? per visualizzare le informazioni della guida in linea del software del fax.

Risoluzione dei problemi della rete

- "Elenco di controllo per la risoluzione dei problemi wireless" a pagina 154
- "Il pulsante Continua non è disponibile" a pagina 152
- "Il firewall del computer blocca la comunicazione con la stampante" a pagina 153
- "La comunicazione con la stampante viene persa durante la connessione a VPN (Virtual Private Network)" a pagina 153

Il pulsante Continua non è disponibile

Provare le seguenti soluzioni nell'ordine in cui vengono visualizzate fino a quando non si attiva il pulsante Continua ed è disponibile:

VERIFICARE SE IL CAVO USB È COLLEGATO SALDAMENTE ALLE PORTE USB SUL COMPUTER E SULLA STAMPANTE

Le porte USB sono contrassegnate con il simbolo .

ACCERTARSI CHE LA STAMPANTE SIA COLLEGATA E ACCESA.

Accertarsi che la spia del pulsante  sia accesa. Se la stampante è stata appena accesa, potrebbe essere necessario scollegare il cavo USB e ricollegarlo.

ACCERTARSI CHE LA PORTA USB SUL COMPUTER FUNZIONI

Verificare la porta USB collegandovi altre periferiche. Se è possibile utilizzare le altre periferiche dalla porta, la porta funziona.

Note:

- La porta potrebbe funzionare correttamente ma possono essere presenti conflitti tra più dispositivi USB. Provare a scollegare uno degli altri dispositivi USB.
- Se la porta USB sul computer non funziona, provare a usare le altre porte USB sul computer.

ACCERTARSI CHE IL CAVO USB FUNZIONI

Provare utilizzando un altro cavo USB. Se si utilizza un cavo più lungo di 3 metri, provare a usarne uno più corto.

Nota: Gli hub, i cavi di estensione, i replicatori di porta e gli alloggiamenti di espansione USB possono creare problemi di connessione. Provare a scollegare questi dispositivi in modo da collegare direttamente la stampante al computer.

ACCERTARSI DI UTILIZZARE IL CD CORRETTO PER IL MODELLO DELLA STAMPANTE

Confrontare il modello della stampante sul CD con quello riportato sulla stampante. I numeri devono corrispondere perfettamente o appartenere alla stessa serie.

In caso di dubbi, cercare una versione aggiornata del software della stampante sul nostro sito Web. Per ulteriori informazioni, consultare la *Guida per l'utente* della stampante.

RICOLLEGARE LA STAMPANTE ALL'ALIMENTAZIONE

1 Spegnerla stampante.

Nota: Accertarsi che la stampante non sia in modalità di risparmio energetico Tenere premuto il pulsante  per tre secondi per spegnere la stampante.

2 Scollegare il cavo di alimentazione dalla presa a muro ed estrarlo dall'alimentazione.

3 Dopo un minuto, ricollegare il cavo all'alimentazione e alla presa a muro.

4 Accendere la stampante.

ESEGUIRE NUOVAMENTE IL PROGRAMMA DI INSTALLAZIONE

- 1 Chiudere il programma di installazione.
- 2 Rimuovere il CD, quindi riavviare il computer.
- 3 Inserire il CD ed eseguire nuovamente il programma di installazione.

ASSICURARSI CHE IL COMPUTER SIA IN GRADO DI RICONOSCERE L'ATTIVITÀ USB SULLA PORTA USB

Aprire Gestione periferiche per verificare se è presente dell'attività ogni volta che una periferica USB viene collegata a una porta USB:

- 1 Fare clic su  o scegliere **Start** quindi fare clic su **Esegui**.
- 2 Nella casella di avvio della ricerca o di esecuzione, immettere `devmgmt.msc`.
- 3 Premere **Invio** o fare clic su **OK**.
- 4 Guardare la finestra Gestione periferiche mentre si collega un cavo USB o un'altra periferica alla porta USB. La finestra si aggiorna quando Gestione periferiche riconosce la connessione USB.
 - Se esiste un'attività su Gestione periferiche ma nessuna delle precedenti soluzioni ha funzionato, contattare l'Assistenza clienti.
 - Se non esiste alcuna attività su Gestione periferiche, potrebbe esserci un problema con il computer e il supporto USB. Il computer deve riconoscere la connessione USB per far funzionare l'installazione.

Il firewall del computer blocca la comunicazione con la stampante

Le impostazioni del firewall impediscono alla stampante di collegarsi al computer.

Se è installato un firewall sul computer, provare una o più delle seguenti opzioni:

- Disattivare il firewall del computer.
- Aggiornare il firewall del computer alla versione più recente, quindi consentire al software della stampante di comunicare in rete.

Per maggiori informazioni su come disattivare e aggiornare il firewall, consultare le pagine della guida in linea del sistema operativo.

La comunicazione con la stampante viene persa durante la connessione a VPN (Virtual Private Network)

La connessione a una stampante wireless verrà persa nella rete locale durante la connessione alla maggior parte delle VPN (Virtual Private Network).

La maggior parte delle VPN consentono ai computer di comunicare solo con la VPN e non con altre reti contemporaneamente. Scollegarsi dalla VPN prima di installare il driver sul computer o prima di eseguire la configurazione wireless sul computer.

Per verificare se il computer è collegato a una VPN, aprire il software del client VPN e verificare le connessioni VPN. Se non è installato un software di un client VPN sul computer, verificare le connessioni manualmente utilizzando il client VPN di Windows.

Se si desidera effettuare una connessione alla rete locale e a una VPN contemporaneamente, è necessario chiedere al responsabile dell'assistenza del sistema di attivare lo split tunneling. È bene sapere che alcune organizzazioni non consentono lo split tunneling per motivi di sicurezza o tecnici.

Per connettersi solo a una VPN, i documenti da stampare non verranno stampati fino a quando non si terminerà la sessione VPN. Per continuare a stampare mantenendo la connessione VPN, quindi connettere la stampante al computer usando un cavo USB. Per ulteriori informazioni, consultare la *Guida per l'utente*.

Risoluzione dei problemi wireless

- "Impossibile stampare in una rete wireless" a pagina 155
- "Server di stampa wireless non installato" a pagina 157
- "Messaggio 'Comunicazione non disponibile' visualizzato durante la stampa in modalità wireless" a pagina 157
- "La comunicazione con la stampante viene persa durante la connessione a VPN (Virtual Private Network)" a pagina 153
- "Risoluzione dei problemi di comunicazioni wireless intermittenti" a pagina 159

Elenco di controllo per la risoluzione dei problemi wireless

Prima di iniziare la risoluzione dei problemi della stampante wireless, verificare quanto segue:

- La stampante, il computer e il punto di accesso (router wireless) siano tutti collegati e accesi.
- La rete wireless funzioni correttamente.
Provare ad accedere ad altri computer nella rete wireless.
Se la rete dispone di accesso a Internet, provare a connettersi a Internet tramite una connessione wireless.
- L'SSID sia corretto.
Stampare una pagina di configurazione di rete per determinare l'SSID della stampante.
Se non si è certi che l'SSID in uso sia corretto, eseguire nuovamente la configurazione wireless.
- La chiave WEP o la frase chiave WPA sia corretta (se la rete è protetta).
Accedere al punto di accesso e verificare le impostazioni di protezione.
Una chiave di protezione è come una password. Tutte le periferiche sulla rete wireless che utilizzano WEP, WPA o WPA2 condividono la stessa chiave di protezione.
Se non si è certi che le informazioni di protezione in uso siano corrette, eseguire nuovamente la configurazione wireless.
- La stampante e il computer si trovino nella portata della rete wireless.
Per la maggior parte delle reti, la stampante e il computer devono trovarsi entro 30 metri (100 piedi) dal punto di accesso (router wireless).
- L'indicatore Wi-Fi sia verde e segnali una corretta connessione della stampante.
- Il driver della stampante sia installato sul computer da cui si sta eseguendo un'attività.
- Sia selezionata la porta corretta della stampante.
- Il computer e la stampante siano entrambi connessi alla stessa rete wireless.
- La stampante si trovi lontana da ostacoli o dispositivi elettronici che potrebbero interferire con il segnale wireless.
Accertarsi che la stampante e il punto di accesso non siano separati da pali, muri o colonne portanti che contengono metallo o calcestruzzo.
Molti dispositivi possono interferire con il segnale wireless, inclusi monitor per bambini, motori, telefoni cordless, telecamere dei sistemi di sicurezza, altre reti wireless e alcuni dispositivi Bluetooth.

Impossibile stampare in una rete wireless

Se si riscontrano problemi durante l'installazione o se la stampante non viene visualizzata nella cartella delle stampanti o come stampante disponibile quando si invia un processo di stampa, quindi provare a disinstallare e reinstallare il software.

Prima di reinstallare il software, verificare la lista di controllo per la risoluzione dei problemi, quindi effettuare le seguenti operazioni:

SPEGNERE IL PUNTO DI ACCESSO WIRELESS (ROUTER WIRELESS) E RIACCENDERLO.

Attendere un minuto affinché la stampante e il computer ristabiliscano la connessione. Talvolta, queste operazioni aggiornano le connessioni di rete e risolvono i problemi di connettività.

DISCONNETTERE DALLA SESSIONE VPN

Quando si è connessi a un'altra rete tramite una connessione VPN, non sarà possibile accedere alla stampante in una rete wireless. Terminare la sessione VPN e provare nuovamente a stampare.

VERIFICARE CHE LA MODALITÀ DEMO SIA DISATTIVATA.

Le funzioni della stampante selezionate non sono disponibili in modalità demo.

Sul pannello di controllo della stampante, visualizzare:

 > **Imposta** >  > **Modalità demo** >  > **Disattiva** > 

VERIFICARE LA CHIAVE WEP O LA FRASE CHIAVE WPA

Se il punto di accesso wireless utilizza la protezione WEP, la chiave WEP deve essere:

- Lunga esattamente 10 o 26 caratteri esadecimale. I caratteri esadecimale sono A-F, a-f e 0-9.
o
- Lunga esattamente 5 o 13 caratteri ASCII. I caratteri ASCII sono lettere, numeri e simboli presenti su una tastiera. I caratteri ASCII in una chiave WEP fanno distinzione tra maiuscole e minuscole.

Se il punto di accesso wireless utilizza la protezione WPA o WPA2, la frase chiave WPA deve essere:

- Esattamente di 64 caratteri esadecimale. I caratteri esadecimale sono A-F, a-f e 0-9.
o
- Di lunghezza tra gli 8 e i 63 caratteri ASCII. I caratteri ASCII sono lettere, numeri e simboli presenti su una tastiera. I caratteri ASCII in una passphrase WPA sono sensibili alla distinzione tra maiuscole e minuscole.

Nota: Se non si conoscono queste informazioni, consultare la documentazione fornita con il punto di accesso o rivolgersi al responsabile dell'assistenza del sistema.

VERIFICARE SE IL PUNTO DI ACCESSO WIRELESS DISPONE DI UN PULSANTE DI ASSOCIAZIONE/REGISTRAZIONE

Per i box a banda larga wireless in Europa, Medio Oriente e Africa, ad esempio LiveBox, AliceBox, N9UF Box, FreeBox o Club Internet, potrebbe essere necessario premere un pulsante di associazione/registrazione durante l'aggiunta della stampante alle rete wireless.

Per ulteriori informazioni su questi dispositivi, consultare la documentazione a corredo o rivolgersi al proprio ISP (Internet Service Provider).

SPOSTARE IL PUNTO DI ACCESSO LONTANO DA ALTRI DISPOSITIVI ELETTRONICI

Potrebbero verificarsi delle interferenze temporanee da altri dispositivi elettronici come forni a microonde o altri apparecchi, telefoni cordless, interfonni per neonati e videocamere dei sistemi di sicurezza. Accertarsi che il punto di accesso non sia posizionato troppo vicino a una di queste periferiche.

SPOSTARE IL COMPUTER E/O LA STAMPANTE PIÙ VICINO AL PUNTO DI ACCESSO

La portata della rete wireless dipende da molti fattori, comprese le capacità del proprio punto di accesso e delle schede di rete. Se si verificano dei problemi durante la stampa, provare a posizionare il computer e la stampante a non più di 30 metri di distanza.

VERIFICARE LA QUALITÀ DEL SEGNALE WIRELESS

Stampare una pagina di configurazione della rete e verificare la qualità del segnale. Se la qualità del segnale è indicata come buona o eccellente, verificare un altro potenziale fattore di guasto.

VERIFICARE LE IMPOSTAZIONI DI SICUREZZA AVANZATE

- Se si utilizza il filtraggio degli indirizzi MAC (Media Access Control) per limitare l'accesso alla rete wireless, è necessario aggiungere l'indirizzo MAC della stampante all'elenco di indirizzi a cui è consentito connettersi al punto di accesso.
- Se si imposta il punto di accesso in modo da rilasciare un numero di indirizzi IP limitato, è necessario apportarvi delle modifiche per poter aggiungere la stampante.

Nota: se non si sa come apportare queste modifiche, consultare la documentazione fornita con il punto di accesso o contattare la persona che ha configurato la rete wireless.

ACCERTARSI CHE IL COMPUTER SIA COLLEGATO AL PUNTO DI ACCESSO.

- Verificare se si dispone dell'accesso a Internet aprendo il browser Web e accedendo a un sito.
- Se esistono altri computer o risorse nella rete wireless, verificare se si è in grado di accedervi dal computer.

ACCERTARSI CHE IL COMPUTER E LA STAMPANTE SIANO ENTRAMBI CONNESSI ALLA STESSA RETE WIRELESS

Se la stampante non si trova sulla stessa rete wireless del computer, non sarà possibile stampare in modalità wireless. L'SSID della stampante deve corrispondere all'SSID del computer, se il computer è già connesso alla rete wireless.

1 Determinare il SSID della rete a cui è collegato il computer.

- a** Digitare l'indirizzo IP del punto di accesso wireless nel campo degli indirizzi del browser Web.

Se non si conosce l'indirizzo IP del punto di accesso:

1 Fare clic su  o scegliere **Start** quindi fare clic su **Esegui**.

2 Nella casella di avvio della ricerca o di esecuzione, immettere **cmd**.

3 Premere **Invio** o fare clic su **OK**.

4 Immettere **ipconfig**, quindi premere **Invio**. Verificare la sezione relativa alla connessione di rete wireless:

- In genere il gateway predefinito corrisponde al punto di accesso.
- L'indirizzo IP è composto da quattro serie di numeri separati da punti, ad esempio 192.168.2.134.

b Digitare il nome utente e la password del punto di accesso quando richiesto.

c Fare clic su **OK**.

d Nella sezione delle impostazioni wireless, cercare l'SSID.

e Annotare l'SSID.

Nota: accertarsi di copiarlo esattamente, incluse le lettere maiuscole.

2 Determinare l'SSID della rete a cui è collegata la stampante:

a Dalla stampante, stampare una pagina di configurazione della rete.

b Nella sezione Wireless, cercare l'**SSID**.

3 Confrontare l'SSID del computer e quello della stampante.

Se gli SSID sono uguali, il computer e la stampante sono connessi alla stessa rete wireless.

Se sono diversi, eseguire nuovamente l'utilità per installare la stampante nella rete wireless utilizzata dal computer.

Server di stampa wireless non installato

Potrebbe essere visualizzato un messaggio durante l'installazione che indica che la stampante non dispone di un server di stampa wireless installato. Se si è certi che la stampante disponga dell'opzione di stampa wireless, provare a:

VERIFICARE L'ALIMENTAZIONE

Accertarsi che la spia  sia accesa.

Messaggio "Comunicazione non disponibile" visualizzato durante la stampa in modalità wireless

Provare una o più delle soluzioni seguenti:

ACCERTARSI CHE IL COMPUTER E LA STAMPANTE DISPONGANO DI INDIRIZZI IP VALIDI PER LA RETE

Se si utilizza un laptop e sono attivate le impostazioni di risparmio energetico, verrà visualizzato il messaggio "Comunicazione non disponibile" sullo schermo del computer quando si tenta di stampare in modalità wireless. Questo si verifica se il disco rigido del laptop non è acceso.

Se viene visualizzato questo messaggio, attendere pochi secondi e riprovare a stampare. Sono necessari alcuni secondi per riavviare il laptop e la stampante e ricollegarli alla rete wireless.

Se viene visualizzato nuovamente questo messaggio e si è atteso un tempo sufficiente per consentire il collegamento della stampante e del laptop alla rete, potrebbe essersi verificato un problema con la rete wireless.

Accertarsi che il laptop e la stampante abbiano ricevuto entrambi gli indirizzi IP:

1 Fare clic su  o scegliere **Start** quindi fare clic su **Esegui**.

2 Nella casella di avvio della ricerca o di esecuzione, immettere **cmd**.

3 Premere **Invio** o fare clic su **OK**.

4 Immettere **ipconfig**, quindi premere **Invio**.

L'indirizzo IP è composto da quattro serie di numeri separati da punti, ad esempio 192.168.0.100.

Individuazione dell'indirizzo IP della stampante

- Dalla stampante, stampare una pagina di configurazione della rete.

Nella sezione TCP/IP, cercare l'**Indirizzo**.

- Visualizzare le impostazioni della stampante.

Sul pannello di controllo della stampante, visualizzare:

 > **Imposta** >  > **Impostazioni di rete** >  > **Wireless 802.11 b/g/n** >  > **Config. connessione di rete** >  > **TCP/IP** >  > **Indirizzo IP** > 

Se la stampante e/o il laptop non dispone di un indirizzo IP o se entrambi hanno un indirizzo 169.254.x.y (dove x e y sono due numeri compresi tra 0 e 255):

- 1 Spegnerne la periferica che non ha un indirizzo IP valido (il laptop, la stampante o entrambi).
- 2 Accendere il dispositivo e verificare di nuovo gli indirizzi IP.

Se la stampante o il laptop non ricevono ancora un indirizzo IP valido, si è verificato un problema nella rete wireless in uso. Effettuare le seguenti operazioni:

- Accertarsi che il punto di accesso (router wireless) sia acceso e funzionante.
- Rimuovere gli eventuali oggetti che potrebbero bloccare il segnale.
- Spegnerne temporaneamente le periferiche wireless non necessarie sulla rete e sospendere le attività a intenso uso della rete, come il trasferimento di file di grandi dimensioni o giochi di rete. Se la rete è troppo occupata, è possibile che la stampante non riceva l'indirizzo IP entro il tempo previsto.
- Accertarsi che il server DHCP, che potrebbe essere anche il router wireless, funzioni e sia configurato per assegnare indirizzi IP. Se non si è certi della procedura da seguire, consultare il manuale fornita con il router wireless.

Se la stampante e il computer dispongono di indirizzi IP validi e la rete funziona correttamente, continuare la risoluzione dei problemi.

ACCERTARSI CHE SIA STATA SELEZIONATA LA PORTA WIRELESS

- 1 Fare clic su  o scegliere **Start** quindi fare clic su **Esegui**.
- 2 Nella casella di avvio della ricerca o di esecuzione, immettere **control printers**.
- 3 Premere **Invio** o fare clic su **OK**.
- 4 Fare clic con il pulsante destro del mouse sulla stampante e selezionare **Proprietà** o **Proprietà della stampante** dal menu.
- 5 Fare clic sulla scheda **Porte**, quindi individuare la porta selezionata.
La porta selezionata ha un segno di spunta accanto nella colonna Porta.
- 6 Se la colonna Descrizione della porta selezionata indica che si tratta di una porta USB, scorrere l'elenco e selezionare la porta che presenta Porta stampante nella colonna Descrizione. Verificare il modello della stampante nella colonna Stampante per accertarsi di selezionare la porta della stampante corretta.
- 7 Fare clic su **OK**, quindi riprovare a stampare.

ACCERTARSI CHE LA COMUNICAZIONE BIDIREZIONALE SIA ATTIVATA

- 1 Fare clic su  o scegliere **Start** quindi fare clic su **Esegui**.
- 2 Nella casella di avvio della ricerca o di esecuzione, immettere **control printers**.
- 3 Premere **Invio** o fare clic su **OK**.

- 4 Fare clic con il pulsante destro del mouse sulla stampante e selezionare **Proprietà** o **Proprietà della stampante** dal menu.
- 5 Fare clic sulla scheda **Porte**.
- 6 Fare clic sulla casella accanto a **Attiva supporto bidirezionale** se non è già selezionata.
- 7 Fare clic su **Applica** > **OK**, quindi riprovare a stampare.

Risoluzione dei problemi di comunicazioni wireless intermittenti

È possibile che la stampante funzioni per brevi periodi e poi smetta di funzionare, sebbene apparentemente non sia cambiato nulla nella rete wireless.

Diversi problemi possono interrompere le comunicazioni di rete e talvolta si verificano più problemi contemporaneamente. Provare una o più delle soluzioni seguenti:

SCOLLEGARE TUTTE LE VPN QUANDO SI TENTA DI UTILIZZARE LA RETE WIRELESS

La maggior parte delle *Virtual Private Network* (VPN) consente ai computer di comunicare solo con VPN e non con altre reti contemporaneamente. Scollegarsi dalla VPN prima di installare il driver sul computer o prima di eseguire la configurazione wireless sul computer.

Per verificare se il computer è collegato a una VPN, aprire il software del client VPN e verificare le connessioni VPN. Se non è installato un software di un client VPN sul computer, verificare le connessioni manualmente utilizzando il client VPN di Windows.

Se si desidera effettuare una connessione alla rete locale e a una VPN contemporaneamente, è necessario chiedere al responsabile dell'assistenza del sistema di attivare lo split tunneling. È importante sapere che alcune organizzazioni non consentono questo tipo di operazione per motivi di sicurezza o tecnici.

SPEGNERE IL PUNTO DI ACCESSO (ROUTER WIRELESS) E RIACCENDERLO

Attendere un minuto affinché la stampante e il computer ristabiliscano la connessione. Talvolta, queste operazioni aggiornano le connessioni di rete e risolvono i problemi di connettività.

ELIMINARE LA CONGESTIONE DI RETE

Se una rete wireless è troppo impegnata, il computer e la stampante potrebbero riscontrare delle difficoltà di comunicazione tra loro. Alcune cause di congestione della rete wireless possono essere:

- Trasferimento di file di grandi dimensioni nella rete
- Giochi di rete
- Applicazione di scambio dei file peer-to-peer
- Streaming video
- Troppi computer sulla rete wireless contemporaneamente

ELIMINARE LE FONTI DI INTERFERENZE

I comuni dispositivi domestici possono potenzialmente interferire con le comunicazioni di rete wireless. I telefoni cordless (ma non i telefoni cellulari), i forni a microonde, gli interfonni per neonati, quasi tutti gli elettrodomestici, i sistemi di sorveglianza wireless, le reti wireless nelle vicinanze e tutti gli apparecchi contenenti un motore possono interferire con le comunicazioni di rete wireless.

Provare ad attivare le potenziali fonti di interferenza e vedere se sono la causa del problema. In caso positivo, separare la rete wireless dal dispositivo.

CAMBIARE IL CANALE USATO DAL PUNTO DI ACCESSO

Talvolta è possibile eliminare le interferenze da fonti sconosciute cambiando il canale usato dal punto di accesso per la trasmissione. Un router dispone di tre canali distinti. Consultare la documentazione fornita con il router per determinare quali sono. Vengono offerti altri canali come opzioni, ma questi si sovrappongono. Se il router è configurato per usare le impostazioni predefinite, cambiare l'impostazione del canale per usarne un altro distinto. Se non si è certi su come effettuare tale operazione, vedere la documentazione fornita con il punto di accesso.

CONFIGURARE IL PUNTO DI ACCESSO CON UN SSID UNIVOCO

Molte reti wireless usano l'SSID configurato sul router in origine dal produttore. Se si usa l'SSID predefinito potrebbero verificarsi dei problemi quando più reti sono in funzione nella stessa area con lo stesso SSID. La stampante o il computer potrebbe tentare di collegarsi alla rete errata, sebbene possa sembrare che il collegamento avvenga con la rete corretta.

Per evitare questo tipo di interferenza, modificare l'impostazione predefinita dell'SSID sul punto di accesso. Se non si è certi su come effettuare tale operazione, vedere la documentazione fornita con il punto di accesso.

Nota: se si modifica l'SSID sul punto di accesso, è necessario modificare l'SSID su tutte le altre periferiche che accedono alla rete wireless.

ASSEGNARE GLI INDIRIZZI IP STATICI A TUTTE LE PERIFERICHE NELLA RETE

La maggior parte delle reti wireless usa un server DHCP (Dynamic Host Configuration Protocol) incorporato nel router wireless per assegnare indirizzi IP ai client sulla rete wireless. Gli indirizzi DHCP vengono assegnati quando sono necessari, ad esempio quando viene aggiunta una nuova periferica alla rete wireless o quando viene attivato. Le periferiche wireless devono inviare una richiesta al router e ricevere un indirizzo IP in risposta in modo che possano funzionare sulla rete. Poiché il router wireless esegue molte altre attività oltre ad assegnare gli indirizzi, talvolta non risponde abbastanza rapidamente con un indirizzo. La periferica richiedente talvolta si interrompe prima di ricevere un indirizzo.

Provare ad assegnare indirizzi IP statici alle periferiche nella rete per risolvere il problema.

Per assegnare un indirizzo IP statico alla stampante:

- 1** Completare la configurazione wireless, consentendo alla stampante di ricevere un indirizzo DHCP da un server DHCP nella rete.
- 2** Stampare una pagina di configurazione di rete per vedere quale indirizzo IP è assegnato alla stampante.
- 3** Aprire un browser Web e immettere l'indirizzo IP della stampante nel relativo campo. Premere **Invio**.
- 4** Fare clic su **Configurazione > TCP/IP > Imposta indirizzo IP statico**.
- 5** Nel campo Indirizzo, immettere l'indirizzo IP che si desidera assegnare alla stampante, quindi fare clic su **Invia**.

Confermare che l'indirizzo IP sia aggiornato immettendo l'indirizzo IP statico nel campo degli indirizzi del browser e verificando se la pagina Web della stampante viene ricaricata. Per ulteriori informazioni sull'assegnazione degli indirizzi IP statici, vedere la documentazione fornita con il router e con il sistema operativo.

CONTROLLARE CHE NON SI SIANO VERIFICATI PROBLEMI NOTI NEL PUNTO DI ACCESSO

Alcuni router wireless hanno difetti documentati che non sono stati identificati e risolti dal produttore. Visitare il sito Web della società del produttore del router. Verificare se sono disponibili aggiornamenti firmware o altri avvisi del produttore. Consultare la documentazione fornita con il router wireless se non si è certi della procedura da seguire per raggiungere il sito Web del produttore.

VERIFICARE SE SONO DISPONIBILI DEGLI AGGIORNAMENTI DELLA SCHEDA DI RETE WIRELESS

Se si sono verificati dei problemi di stampa da un computer in particolare, verificare il sito Web del produttore della scheda di rete wireless presente nel computer. Potrebbe essere disponibile un driver aggiornato che potrebbe risolvere il problema.

UTILIZZARE TUTTE PERIFERICHE DI RETE DELLO STESSO TIPO

Sebbene sia possibile utilizzare periferiche 802.11b, 802.11g e 802.11n nella stessa rete wireless, le periferiche più veloci talvolta potrebbero impedire alle periferiche più lente di comunicare.

Provare ad attivare solo le periferiche di rete dello stesso tipo e vedere se le comunicazioni di rete migliorano. Se il problema si risolve, si può pensare di aggiornare le periferiche più vecchie con schede di rete wireless più nuove.

ACQUISTARE UN NUOVO ROUTER

Se il router è molto vecchio, potrebbe non essere completamente compatibile con le periferiche wireless più nuove nella rete. Potrebbe essere necessario acquistare un router più nuovo completamente compatibile con le specifiche 802.11 IEEE.

Avvisi

Informazioni sul prodotto

Nome del prodotto:

Dell V525w

Tipo di macchina:

4448

Modelli:

4d1, 4dE

Nota all'edizione

Gennaio 2012

Le informazioni incluse nel seguente paragrafo non si applicano a tutti quei paesi in cui tali disposizioni non risultano conformi alle leggi locali: LA PRESENTE DOCUMENTAZIONE VIENE FORNITA "COSÌ COM'È", SENZA ALCUNA GARANZIA IMPLICITA O ESPLICITA, INCLUSE LE GARANZIE IMPLICITE DI COMMERCIALIZZABILITÀ O IDONEITÀ A SCOPI SPECIFICI. In alcuni paesi non è consentita la rinuncia di responsabilità esplicita o implicita in determinate transazioni, pertanto la presente dichiarazione potrebbe non essere valida.

La presente pubblicazione potrebbe includere inesattezze di carattere tecnico o errori tipografici. Le presenti informazioni sono soggette a modifiche periodiche che vengono incluse nelle edizioni successive. Miglioramenti o modifiche ai prodotti o ai programmi descritti nel presente documento possono essere apportati in qualsiasi momento.

Avvertenza sui componenti modulari

Questo prodotto potrebbe contenere i seguenti componenti modulari:

Modello/tipo normativo Lexmark LEX-M03-002; ID FCC: US:2G2CN00BM03002; Industry Canada IC:2376A-M03002

Modello/tipo normativo Lexmark LEX-M01-004; ID FCC: IYLM01004; Industry Canada IC:2376A-M01004

Informazioni sulla licenza

È possibile visualizzare tutti gli avvisi sulla licenza relativi a questo prodotto nel CD del software di installazione:
\\Directory LEGAL del CD del software di installazione.

Livelli di emissione dei rumori

Le seguenti misurazioni sono state effettuate in conformità con ISO 7779 e riportate in base a ISO 9296.

Nota: alcune modalità potrebbero non essere applicabili al prodotto acquistato.

Pressione sonora media a un metro, dBA	
Stampa	50 dBA
Scansione	47 dBA
Copia	47 dBA
Pronta	non presente

Direttiva WEEE (Waste from Electrical and Electronic Equipment, direttiva relativa ai rifiuti di apparecchiature elettriche ed elettroniche)



Il logo WEEE indica specifici programmi e procedure di riciclaggio per i prodotti elettronici nei paesi dell'Unione Europea. Lexmark incoraggia il riciclaggio dei propri prodotti.

Smaltimento dei prodotti

Lo smaltimento della stampante o dei materiali di consumo non può essere eseguito come per i normali rifiuti domestici. Per le possibilità di smaltimento e riciclaggio, consultare le autorità locali.

Avviso sulle batterie

Questo prodotto contiene materiale perclorato. Maneggiare con cura. Per ulteriori informazioni, vedere l'indirizzo <http://www.dtsc.ca.gov/hazardouswaste/perchlorate/>.

Avvertenza sulla sensibilità statica



Questo simbolo segnala la presenza di parti sensibili alla presenza di elettricità statica. Non toccare le aree accanto a questi simboli senza aver prima toccato il supporto metallico della stampante.

Informazioni sulle temperature

Temperatura dell'ambiente	Da 15 a 32°C (da 60 a 90°F)
Temperatura di trasporto e di conservazione	Da -40 a 60°C (da -40 a 140°F), da 1 a 60°C (da 34 a 140°F)

Consumo elettrico

Consumo elettrico del prodotto

Nella tabella seguente sono riportate le caratteristiche di consumo energetico del prodotto.

Nota: alcune modalità potrebbero non essere applicabili al prodotto acquistato.

Modalità	Descrizione	Consumo elettrico (Watt)
stampa in corso	Il prodotto sta generando output stampato da input elettronici.	16.1
Copia	Il prodotto sta generando output stampato da originali stampati.	14.8
Scansione	Il prodotto sta acquisendo documenti stampati.	11.4
pronta	Il prodotto è in attesa di un processo di stampa.	6.44
Modalità risparmio energetico	Il prodotto è in modalità di consumo ridotto di livello elevato.	3.06
Spenta	Il prodotto è collegato a una presa a muro, ma l'interruttore di alimentazione è spento.	0.36

I livelli di consumo energetico elencati nella precedente tabella rappresentano misurazioni medie. Le misurazioni istantanee di consumo energetico potrebbero risultare notevolmente più elevate della media.

Modalità risparmio energetico

Questo prodotto è progettato con una modalità di risparmio energetico definita *Modalità risparmio energetico*. Questa modalità consente di risparmiare energia riducendo il consumo elettrico nei periodi di inattività prolungati. Questa modalità viene attivata automaticamente dopo un periodo di inattività del prodotto specificato, denominato *Timeout risparmio energetico*.

Impostazioni predefinite del timeout di risparmio energetico per questo prodotto (in minuti):	60
---	----

Utilizzando i menu di configurazione, è possibile modificare il periodo di timeout di risparmio energetico da 1 a 240 minuti. Impostando un valore basso, viene ridotto il consumo energetico, ma aumenta il tempo di risposta del prodotto. Impostando un valore alto si mantiene una risposta rapida, ma aumenta il consumo energetico.

Modalità di spegnimento

Se questo prodotto dispone di una modalità di spegnimento che consuma comunque una minima quantità di corrente, per interrompere completamente il consumo elettrico del prodotto, scollegare l'alimentazione dalla presa a muro.

Utilizzo totale di energia

A volte può risultare utile calcolare l'utilizzo totale di energia del prodotto. Poiché le dichiarazioni sui consumi elettrici sono fornite in Watt, per calcolare l'utilizzo di energia il consumo va moltiplicato per il tempo speso dal prodotto in ciascuna modalità. L'utilizzo totale di energia del prodotto è la somma dell'utilizzo di ciascuna modalità.

Conformità alle direttive della Comunità Europea (CE)

Questo prodotto è conforme ai requisiti di protezione stabiliti dalle direttive del Consiglio dell'UE 2004/108/EC, 2006/95/EC, 1999/5/EC, and 2005/32/EC sull'approssimazione e l'armonizzazione della legislazione degli Stati membri in relazione alla compatibilità elettromagnetica e alla sicurezza delle apparecchiature elettriche progettate per l'uso entro determinati limiti di tensione e la progettazione di prodotti eco-sostenibili.

Il produttore di questo prodotto è: Lexmark International, Inc., 740 West New Circle Road, Lexington, KY, 40550 USA. Il rappresentante autorizzato è: Lexmark International Technology Hungária Kft., 8 Lechner Ödön fasor, Millennium Tower III, 1095 Budapest HUNGARY. È possibile richiedere una copia della dichiarazione di conformità ai requisiti delle direttive presso il rappresentante autorizzato.

Questo prodotto è conforme alle limitazioni previste per i prodotti di Classe B dalle direttive EN 55022 e ai requisiti di sicurezza EN 60950.

Avviso agli utenti nell'Unione Europea

I prodotti che riportano il marchio CE sono conformi ai requisiti di protezione stabiliti dalle direttive del Consiglio dell'UE 2004/108/EC, 2006/95/EC e 1999/5/EC sull'approssimazione e l'armonizzazione della legislazione degli Stati membri in relazione alla compatibilità elettromagnetica e alla sicurezza delle apparecchiature elettriche progettate per l'uso entro determinati limiti di tensione.

La conformità è indicata dalla presenza del marchio CE.



Il produttore di questo prodotto è: Lexmark International, Inc., 740 West New Circle Road, Lexington, KY, 40550 USA. Il rappresentante autorizzato è: Lexmark International Technology Hungária Kft., 8 Lechner Ödön fasor, Millennium Tower III, 1095 Budapest HUNGARY. Una dichiarazione di conformità con i requisiti delle direttive è disponibile su richiesta presso il rappresentanti autorizzato.

Fare riferimento alla tabella in fondo alla sezione Avvisi per ulteriori informazioni sulla conformità.

Avvisi sulle normative per i prodotti wireless

Questa sezione contiene le seguenti informazioni sulle normative relative ai prodotti wireless che contengono trasmettitori, ad esempio, a puro titolo esemplificativo, schede di rete wireless o lettori di schede di prossimità.

Esposizione alle radiazioni di radiofrequenza

La potenza delle radiazioni emesse da questo apparecchio è sensibilmente al di sotto dei limiti di esposizione alle frequenze radio FCC e di altre agenzie normative. Una distanza minima di 20 cm (8 pollici) deve essere mantenuta tra l'antenna e le persone in conformità con i requisiti di esposizione RF dell'FCC e di altre agenzie normative.

Avviso agli utenti nell'Unione Europea

Questo prodotto è conforme ai requisiti di protezione stabiliti dalle direttive del Consiglio dell'UE 2004/108/EC, 2006/95/EC, 1999/5/EC, and 2005/32/EC sull'approssimazione e l'armonizzazione della legislazione degli Stati membri in relazione alla compatibilità elettromagnetica e alla sicurezza delle apparecchiature elettriche progettate per l'uso entro determinati limiti di tensione e la progettazione di prodotti eco-sostenibili.

La conformità è indicata dalla presenza del marchio CE.



Il produttore di questo prodotto è: Lexmark International, Inc., 740 West New Circle Road, Lexington, KY, 40550 USA. Il rappresentante autorizzato è: Lexmark International Technology Hungária Kft., 8 Lechner Ödön fasor, Millennium Tower III, 1095 Budapest HUNGARY. Una dichiarazione di conformità con i requisiti delle direttive è disponibile su richiesta presso il rappresentanti autorizzato.

Questo prodotto è conforme ai limiti per la Classe B stabiliti dalla direttiva EN 55022 e ai requisiti di sicurezza stabiliti dalla direttiva EN 60950.

I prodotti che dispongono dell'opzione LAN Wirells da 2,4 GHz sono conformi ai requisiti di protezione stabiliti dalle direttive del Consiglio dell'UE 2004/108/EC, 2006/95/EC, 1999/5/EC e 2005/32/EC sull'approssimazione e l'armonizzazione della legislazione degli Stati membri in relazione alla compatibilità elettromagnetica e alla sicurezza delle apparecchiature elettriche progettate per l'uso entro determinati limiti di tensione.

La conformità è indicata dalla presenza del marchio CE.



Il funzionamento è consentito in tutti i paesi UE ed EFTA, ma è limitato al solo uso in ambienti interni.

Il produttore di questo prodotto è: Lexmark International, Inc., 740 West New Circle Road, Lexington, KY, 40550 USA. Il rappresentante autorizzato è: Lexmark International Technology Hungária Kft., 8 Lechner Ödön fasor, Millennium Tower III, 1095 Budapest HUNGARY. Una dichiarazione di conformità con i requisiti delle direttive è disponibile su richiesta presso il rappresentanti autorizzato.

Questo prodotto può essere utilizzato nei paesi indicati nella tabella riportata di seguito.

AT	BE	BG	CH	CY	CZ	DE	DK	EE
EL	ES	FI	FR	HR	HU	IE	IS	IT
LI	LT	LU	LV	MT	NL	NO	PL	PT
RO	SE	SI	SK	TR	UK			

Česky	Společnost Lexmark International, Inc. tímto prohlašuje, že výrobek tento výrobek je ve shodě se základními požadavky a dalšími příslušnými ustanoveními směrnice 1999/5/ES.
Dansk	Lexmark International, Inc. erklærer herved, at dette produkt overholder de væsentlige krav og øvrige relevante krav i direktiv 1999/5/EF.
Deutsch	Hiermit erklärt Lexmark International, Inc., dass sich das Gerät dieses Gerät in Übereinstimmung mit den grundlegenden Anforderungen und den übrigen einschlägigen Bestimmungen der Richtlinie 1999/5/EG befindet.
Ελληνική	ΜΕ ΤΗΝ ΠΑΡΟΥΣΑ Η LEXMARK INTERNATIONAL, INC. ΔΗΛΩΝΕΙ ΟΤΙ ΑΥΤΟ ΤΟ ΠΡΟΪΟΝ ΣΥΜΜΟΡΦΩΝΕΤΑΙ ΠΡΟΣ ΤΙΣ ΟΥΣΙΩΔΕΙΣ ΑΠΑΙΤΗΣΕΙΣ ΚΑΙ ΤΙΣ ΛΟΙΠΕΣ ΣΧΕΤΙΚΕΣ ΔΙΑΤΑΞΕΙΣ ΤΗΣ ΟΔΗΓΙΑΣ 1999/5/EK.
English	Hereby, Lexmark International, Inc., declares that this type of equipment is in compliance with the essential requirements and other relevant provisions of Directive 1999/5/EC.
Español	Por medio de la presente, Lexmark International, Inc. declara que este producto cumple con los requisitos esenciales y cualesquiera otras disposiciones aplicables o exigibles de la Directiva 1999/5/CE.
Eesti	Käesolevaga kinnitab Lexmark International, Inc., et seade see toode vastab direktiivi 1999/5/EÜ põhinõuetele ja nimetatud direktiivist tulenevatele muudele asjakohastele sätetele.
Suomi	Lexmark International, Inc. vakuuttaa täten, että tämä tuote on direktiivin 1999/5/EY oleellisten vaatimusten ja muiden sitä koskevien direktiivin ehtojen mukainen.
Français	Par la présente, Lexmark International, Inc. déclare que l'appareil ce produit est conforme aux exigences fondamentales et autres dispositions pertinentes de la directive 1999/5/CE.
Magyar	Alulírott, Lexmark International, Inc. nyilatkozom, hogy a termék megfelel a vonatkozó alapvető követelményeknek és az 1999/5/EC irányelv egyéb előírásainak.
Íslenska	Hér með lýsir Lexmark International, Inc. yfir því að þessi vara er í samræmi við grunnkröfur og aðrar kröfur, sem gerðar eru í tilskipun 1999/5/EC.
Italiano	Con la presente Lexmark International, Inc. dichiara che questo prodotto è conforme ai requisiti essenziali ed alle altre disposizioni pertinenti stabilite dalla direttiva 1999/5/CE.
Latviski	Ar šo Lexmark International, Inc. deklarē, ka šis izstrādājums atbilst Direktīvas 1999/5/EK būtiskajām prasībām un citiem ar to saistītajiem noteikumiem.
Lietuvių	Šiuo Lexmark International, Inc. deklaruoja, kad šis produktas atitinka esminius reikalavimus ir kitas 1999/5/EB direktyvos nuostatas.
Malti	Bil-preżenti, Lexmark International, Inc., jiddikjara li dan il-prodott huwa konformi mal-ħtiġijiet essenzjali u ma dispożizzjonijiet oħrajn relevanti li jinsabu fid-Direttiva 1999/5/KE.
Nederlands	Hierbij verklaart Lexmark International, Inc. dat het toestel dit product in overeenstemming is met de essentiële eisen en de andere relevante bepalingen van richtlijn 1999/5/EG.
Norsk	Lexmark International, Inc. erklærer herved at dette produktet er i samsvar med de grunnleggende krav og øvrige relevante krav i direktiv 1999/5/EF.
Polski	Niniejszym Lexmark International, Inc. oświadcza, że niniejszy produkt jest zgodny z zasadniczymi wymogami oraz pozostałymi stosownymi postanowieniami Dyrektywy 1999/5/EC.
Português	A Lexmark International Inc. declara que este este produto está conforme com os requisitos essenciais e outras disposições da Diretiva 1999/5/CE.
Slovensky	Lexmark International, Inc. týmto vyhlasuje, že tento produkt spĺňa základné požiadavky a všetky príslušné ustanovenia smernice 1999/5/ES.
Slovensko	Lexmark International, Inc. izjavlja, da je ta izdelek v skladu z bistvenimi zahtevami in ostalimi relevantnimi določili direktive 1999/5/ES.

Svenska	Härmed intygar Lexmark International, Inc. att denna produkt står i överensstämmelse med de väsentliga egenskapskrav och övriga relevanta bestämmelser som framgår av direktiv 1999/5/EG.
---------	---

Indice

A

acquisizione
 a un computer di rete 56
 creazione di un PDF da un'acquisizione 60
 documenti per invio tramite e-mail 59
 documenti per la modifica 58
 foto per la modifica 57
 in bianco e nero 60
 mediante il pannello di controllo della stampante 56
 mediante lo schermo a sfioramento 55
 miglioramento della qualità 60
 PIN 61
 suggerimenti 55
 su rete 56
 su un'unità flash 56
 su una scheda di memoria 56
 su un computer locale 55
 acquisizione in bianco e nero 60
 acquisizioni parziali di documenti o foto 145
 adattatore RJ-11 72
 adattatore VoIP 69
 AliceBox 95
 Alimentatore automatico documenti (ADF, Automatic Document Feeder) 11
 capacità carta 33
 caricamento dei documenti 33
 estensione vassoio di uscita 11
 guida carta 12
 rimozione dell'inceppamento della carta in 139
 vassoio 11
 vassoio di uscita 11
 alimentazione non corretta della carta o dei supporti speciali 141
 allineamento della testina di stampa 118
 apparecchiature
 rete wireless 112
 Area di accesso alla testina di stampa 12
 Area di accesso alle cartucce di inchiostro 13

assegnazione dell'indirizzo IP 117
 assorbimento del segnale wireless 112
 autenticazione
 802.1X 99
 Autenticazione 802.1X 99
 avvertenze 162, 163, 164, 165, 166
 avvertenze sulle emissioni 162, 165, 166
 avvisi sulle norme FCC 166
 avvisi sulle telecomunicazioni 165
 Avviso testina di stampa 133

B

blocco dei fax 89
 blocco di fax
 impostazione 76
 buste 31
 caricamento 37
 stampare 37

C

Cambiare carta con [formato] [tipo] 127
 Cambiare con carta [formato]. 127
 caricamento
 buste 37
 documenti nell'alimentatore automatico documenti (ADF, Automatic Document Feeder) 33
 documenti sul vetro dello scanner 32
 caricamento della carta 29
 Caricare carta [formato] 129
 Caricare carta [tipo] [formato] 129
 carta
 conservazione 8
 Carta corta 134
 carta di formato personalizzato
 stampa su 39
 carta e supporti
 buste 31
 carta fotografica/lucida 32
 carta normale 30
 carta opaca di spessore maggiore 30
 cartoline 31
 cartoline fotografiche 31
 lucidi 32
 schede 31
 trasferibili a caldo 32
 carta fotografica/lucida 32
 carta normale 30
 carta opaca di spessore maggiore 30
 cartoline 31
 cartoline fotografiche 31
 cartoncini d'auguri 31
 cartucce di inchiostro
 installare 15
 ordinare 14
 rimuovere 15
 sostituzione 15
 Cartuccia di inchiostro mancante 128
 Cartuccia non supportata 128
 cavo
 di installazione 109
 USB 109
 cavo USB 109
 definizione 109
 chiave di trasmissione WEP 98
 Chiave di trasmissione WEP 98
 chiave WEP
 indice chiave 117
 trovare 105
 Chiudere la stampante 127
 Club Internet 95
 coda di stampa
 creazione 44
 ricerca 44
 Codice di protezione 106
 collegamento in rete
 condivisione della stampante con un computer Macintosh 104
 condivisione della stampante con un computer Windows 104
 compatibilità della rete wireless 90
 componenti
 schema 11
 computer aggiuntivi
 installazione della stampante wireless 94
 computer si rallenta durante la stampa 143

- comunicazione bidirezionale
 - abilitazione 157
- Comunicazione non disponibile
 - messaggio 157
- condivisione della stampante in Windows 103
- Configurare
 - impostazioni fax 76, 77
 - Indirizzo IP 96
- configurazione della stampante
 - in una rete wireless (Macintosh) 93
 - in una rete wireless (Windows) 93
- invio fax 83
- Configurazione delle impostazioni di protezione 98
- Configurazione WPS
 - PCB, metodo di configurazione a pulsanti 98
 - PIN, metodo PIN 98
- connessione
 - configurazioni 114
- connessione USB
 - con connessione di rete 114
- connessioni di rete
 - con USB 114
- contatti e customer care 122
- controllo di una stampante che non risponde 122
- conversione automatica fax
 - impostazione 76
- Coperchio dello scanner 12
- Coperchio rimozione inceppamenti 13
- copiatrice o scanner non risponde 144
- copie
 - creazione 49
- copie di pagine per lato 52
- correzione errori, fax
 - impostazione 76
- D**
- Data e ora
 - impostazione 75
- disinstallazione del software della stampante 27
- documenti
 - acquisizione mediante lo schermo a sfioramento 55
 - acquisizione per la modifica 58
- acquisizione utilizzando il pannello di controllo della stampante 56
- caricamento nell'alimentatore automatico documenti (ADF) 33
- caricamento sul vetro dello scanner 32
- invio di fax mediante il computer 81
- invio di fax mediante il pannello di controllo 80
- stampa 34
- Documento acquisito troppo lungo 133
- Domande frequenti
 - cavo USB 109
- download dei driver PCL 27
- download dei driver PS 27
- download del driver di stampa universale 27
- driver
 - trasferimento 27
- Driver di stampa universale
 - trasferimento 27
- DSL (Digital Subscriber Line)
 - impostazione del fax 68
- E**
- EAP 98
- EAP-MD5 99
- EAP-TLS 99
- EAP-TTLS 99
- Elenco contatti
 - configurare 78, 79
- elenco dei contatti, e-mail
 - configurare 62
 - creazione 62
- elenco di controllo
 - prima di procedere alla risoluzione dei problemi 122
 - risoluzione di problemi fax 146
- elenco di controllo per la risoluzione dei problemi fax 146
- eliminazione
 - e-mail 64
 - processo di acquisizione 61
 - processo di copia 54
 - processo di stampa 48
- e-mail
 - eliminazione 64
- energia
 - risparmio 8
- Errore cartuccia di inchiostro 128
- Errore di accesso al dispositivo di memoria 129
- Errore di acquisizione irreversibile 134
- Errore software di rete standard 134
- Errore software rete [x] 129
- errore testina di stampa 130
- esecuzione di una copia 49
 - aggiunta di un messaggio sovrapposto 52
 - come schiarire o scurire una copia 51
 - fascicolazione di copie 51
 - immagini di più pagine su un foglio 52
 - ingrandimento di un'immagine 50
 - inserimento di fogli separatori tra copie 52
 - Pagine per lato 52
 - regolazione della qualità 51
 - riduzione di un'immagine 50
 - rimozione sfondo 53
 - schede ID 50
 - su entrambi i lati del foglio 53, 54
 - suggerimenti 49
- estensione del tempo di asciugatura della stampa fronte/retro 43
- esterno alla stampante
 - pulire 119
- Ethernet 114
 - Spia di rete 94
- etichette 31
 - stampa 38
- EXT, porta 12
- F**
- fascicolazione di copie 51
- fax
 - memoria stampante 89
 - pagina di conferma 88
 - rapporto di trasmissione 88
- fax di trasmissione, invio immediato 80
- fax indesiderati
 - blocco 89
- fax non inviati
 - recupero 89
- fax programmato
 - invio 87
- filtraggio di indirizzi MAC 115
- filtro DSL 68

- filtro per linea 68
- Finestra di dialogo Stampa
 - avvio 26
- firewall nel computer 153
- Foglio per la lingua
 - sostituzione 18
- foto
 - acquisizione per la modifica 57
 - esecuzione di copie senza bordi 50
 - stampa da unità Flash 40
- fotocamera
 - collegamento 41
- fotocamera PictBridge, collegamento 41
- Francia
 - istruzioni di installazione wireless speciali 95
- FreeBox 95
- fronte/retro
 - copia, automatica 53
 - copia, manuale 54
 - invio di fax 88
 - stampa, automatica 42
- funzione e-mail
 - configurare 62
- G**
- guide carta 11
- H**
- Hub USB non supportato 134
- I**
- ID chiamante 75
- il software non si installa 123
- impossibile acquisire sul computer in rete 146
- impossibile eliminare i documenti dalla coda di stampa 126
- impossibile eseguire il software del fax 149
- impossibile eseguire l'acquisizione 145
- Impossibile fascicolare il processo 127
- impossibile inviare fax 147
- impossibile ricevere fax 148
- impossibile stampare in una rete wireless 155
- impossibile stampare tramite USB 126
- impostazione
 - ID chiamante 75
 - informazioni mittente 75
 - intestazione e piè di pagina fax 75
 - qualità fax 87
 - Risposta automatica 84
 - TTI (Identificazione del terminale trasmittente) 75
 - velocità massima fax 76
- impostazione del fax
 - connessione alla linea telefonica standard 65
 - connessione DSL 68
 - connessione VoIP 69
 - servizio di telefonia digitale 70
 - specifica per il paese 72
 - VoIP 69
- impostazione del tempo di asciugatura della stampa fronte/retro 43
- Impostazione guidata fax 77
- impostazioni carta predefinite
 - risparmio 32
- impostazioni fax
 - configurazione 76, 77
 - per posta vocale 86
 - per segreteria telefonica 86
- impostazioni predefinite
 - Ripristino delle impostazioni predefinite 23
- impostazioni predefinite di fabbrica
 - ripristino 23
- Impostazioni stampante 77
- impostazioni wireless
 - modifica dopo l'installazione (Macintosh) 96
 - modifica dopo l'installazione (Windows) 96
- Inceppamento carta nel vassoio di uscita 136
- inceppamento della carta nell'ADF 139
- inceppamento della carta nell'unità fronte/retro 138
- inceppamento della carta nella stampante 135
- inceppamento della carta nel supporto carta 137
- inchiostro
 - conservazione 8
- indice chiave 117
- Indirizzo IP 116
 - configurare 96
- indirizzo IP, assegnazione 117
- Indirizzo IP del computer
 - ricerca 116
- Indirizzo IP della stampante
 - ricerca 116
- indirizzo MAC 115
 - ricerca 115
- informazioni
 - ricerca 9
- informazioni di protezione rete wireless 106
- informazioni mittente
 - registrazione in corso 75
- Informazioni necessarie durante la configurazione wireless 91
- informazioni sulla sicurezza 7, 65
- informazioni utente, fax
 - impostazione 76
- ingrandimento di un'immagine 50
- inoltro di fax 88
- inserimento
 - informazioni utente fax 75
- Inserimento di un'unità flash 40
- installazione
 - cavo 109
 - stampante di rete 117
- installazione della stampante in una rete wireless (Macintosh) 93
- installazione della stampante in una rete wireless (Windows) 93
- installazione della stampante wireless
 - computer aggiuntivi 94
- installazione del software della stampante 28
- installazione del software opzionale 26
- installazione wireless
 - avanzata 92, 117
 - guidata 117
 - informazioni necessarie 91
- Installazione wireless avanzata 92
- interferenza
 - rete wireless 112
- interruzione
 - processo di stampa 46
- intestazione e piè di pagina fax
 - impostazione 75

- intestazione fax
 - impostazione 76
- invio di fax, suggerimenti 80
- invio di fax con il ricevitore abbassato 87
- invio fax
 - blocco 89
 - cronologia fax 88
 - fronte/retro 88
 - installazione 83
 - invio di un fax di trasmissione immediatamente 80
 - invio tramite il pannello di controllo 80
 - prefisso di selezione 84
 - programmare 87
 - ricezione automatica 82
 - ricezione manuale 83
 - rispondi fax se 85
 - Rubrica 78, 79
 - scheda telefonica, uso 87
 - squilli 85
 - su due lati 88
 - suggerimenti, invio 80
 - suggerimenti, ricezione 82
 - suoneria differenziata 85
 - tramite il computer 81
 - utilizzando il pannello di controllo 80
- invio programmato di un fax 87
- invio tramite e-mail
 - documenti acquisiti 59
 - impostazione funzione e-mail 62
 - Rubrica 62
 - suggerimenti 63
- L**
- l'unità scanner non si chiude 144
- la stampante non risponde 125
- La testina di stampa non si muove 130
- LEAP 98, 99
- leva di regolazione delle guide della carta 11
- LINE, porta 12
- lingua
 - modifica 123
- lingua non corretta visualizzata sul display 123
- LiveBox 95
- livelli di emissione del rumore 162
- livelli di inchiostro
 - controllo 118
- Livello basso inchiostro 129
- Logo Wi-Fi Protected Setup (WPS)
 - identificazione 105
- lucidi 32
- l'acquisizione richiede tempi troppo lunghi o causa il blocco del computer 145
- M**
- Macintosh
 - installazione della stampante in una rete wireless 93
 - USB 101
 - wireless 101
- Memoria della stampante piena 129
- Memoria fax piena 128
- memoria stampante
 - fax 89
- messaggi della stampante
 - Avviso testina di stampa 133
 - Cambiare carta con [formato] [tipo] 127
 - Cambiare con carta [formato]. 127
 - Caricare carta [formato] 129
 - Caricare carta [formato] [tipo] 129
 - Carta corta 134
 - Cartuccia di inchiostro mancante 128
 - Cartuccia non supportata 128
 - Chiudere la stampante 127
 - Documento acquisito troppo lungo 133
 - Errore cartuccia di inchiostro 128
 - Errore di accesso al dispositivo di memoria 129
 - Errore di acquisizione irreversibile 134
 - Hub USB non supportato 134
 - Impossibile fascicolare il processo 127
 - La testina di stampa non si muove 130
 - Livello basso inchiostro 129
 - Memoria della stampante piena 129
 - Memoria fax piena 128
- Periferica USB non supportata. 134
- Problemi di allineamento 127
- Scanner disattivato 134
- Sostituire cartuccia di inchiostro 133
- Testina di stampa mancante 131
- Testina di stampa non supportata 132
- messaggi di errore fax
 - Compressione non supportata 150
 - Errore del modem fax 150
 - Errore di linea 150
 - Errore fax non reversibile 150
 - Errore fax remoto 149
 - ID chiamante non presente 151
 - Impossibile eseguire la connessione 150
 - La linea telefonica è collegata al connettore errato sul retro della macchina 150
 - Linea telefonica non collegata 150
 - Linea telefonica occupata 151
 - Modalità fax non supportata 150
 - Nessuna risposta 151
 - Rilevata linea digitale 150
 - Risoluzione non supportata 150
- metodo di configurazione a pulsanti
 - uso 98
- Metodo di selezione, fax
 - impostazione 76
- Metodo PIN
 - uso 98
- miglioramento della qualità di acquisizione 60
- modalità di stampa predefinita
 - modifica 46
- modifica dell'ordine delle pagine 35
- modifica dell'ordine di stampa 35
- modifica della modalità di stampa predefinita 46
- modifica delle impostazioni wireless dopo l'installazione (Macintosh) 96
- modifica delle impostazioni wireless dopo l'installazione (Windows) 96
- Modifica del timeout del risparmio di energia 22
 - modifica 22
- MSCHAPv2 99

N

N9UF Box 95
numero fax 84

O

Ora riselezione, fax
impostazione 76
ordine di stampa
modifica 35
ordine pagine
modifica 35

P

pagina delle impostazioni di rete
stampare 91
pagina di conferma, fax 88
pagina non viene stampata 124
pannello di controllo della
stampante 11
display 20
indicatore Wi-Fi 21
layout 20
ripristino della posizione di
fornitura 120
usare 20
panoramica sulla rete 106
passaggio da Ethernet
a USB, con Windows 99
a wireless, con Windows 99
passaggio dalla connessione USB
a Ethernet, con Windows 99
alla connessione wireless, uso di
Mac OS X 101
a wireless, con Windows 99
passaggio dalla connessione
wireless
a Ethernet, con Windows 99
alla connessione USB, uso di Mac
OS X 101
a USB, con Windows 99
password 106
PDF
creazione da un'acquisizione 60
PEAP 98, 99
Periferica USB non supportata. 134
Piastra pressione ADF
pulizia 120
PictBridge, porta 12
Pie' di pagina fax
impostazione 76
più chiavi WEP 117

più pagine su un foglio, stampa 36
porta di alimentazione 12
posta vocale
impostazione 65
posta vocale, impostazioni fax 86
potenza del segnale
ricerca 111
Precondivisa/passphrase
WPA/WPA2
trovare 105
prefisso di selezione 84
Problemi di allineamento 127
problemi di stampa, soluzioni ai
problemi più comuni 122
processo di acquisizione
eliminazione 61
processo di copia
eliminazione 54
processo di stampa
eliminazione 48
interruzione 46
ripresa 47
protezione
configurare 98
rete wireless 90
protezione alimentazione carta 11
protezione della rete 106
Protezioni
pulizia 120
protocollo 116
pubblicazioni
ricerca 9
pulizia degli ugelli della testina di
stampa 119
pulizia della parte esterna della
stampante 119
pulsante Continua non
disponibile 152
pulsanti, pannello di controllo della
stampante
Accensione 20
A colori 21
Annulla 21
Home 20
Modalità Eco 22
Nero 21
Pausa 21
Posteriore 20
pulsanti freccia 20
Ricomponi 21
Rubrica 21
Segnale di linea 21

Selezione 20
Start 21
tastierino 20

Q

qualità di copia, regolazione 51
qualità fax
impostazione 87
qualità scadente ai bordi della
pagina 141
Qualità segnale wireless 112

R

rapporti
cronologia fax 88
rapporti, attività del fax
impostazione 76
rapporto attività fax 88
rapporto cronologico inviati 88
rapporto cronologico ricevuti 88
rapporto di trasmissione, fax 88
rapporto tx, fax 88
recuper dei fax non inviati 89
registrazione in corso
informazioni utente fax 75
TTI (Identificazione del terminale
trasmittente) 75
regolazione del volume
dell'altoparlante 86
regolazione del volume del
selettore e della suoneria 86
requisiti minimi di sistema 24
rete ad hoc 110
rete di infrastruttura 110
Rete privata virtuale 153
rete wireless
aggiunta di una stampante a una
rete ad hoc esistente 97
configurazione avanzata 92
configurazioni domestiche
comuni 107
informazioni di protezione 106
informazioni necessarie per
configurare la stampa
wireless 91
installazione della stampante in
(Macintosh) 93
installazione della stampante in
(Windows) 93
interferenza 112
potenza del segnale 111

- protezione 90
 - risoluzione dei problemi 154
 - risoluzione di problemi di comunicazione 159
 - SSID 106
 - tipi di reti wireless 110
 - rete wireless ad hoc
 - aggiunta di una stampante 97
 - ricerca
 - coda di stampa 44
 - indirizzo MAC 115
 - informazioni 9
 - pubblicazioni 9
 - sito Web 9
 - ricezione di fax
 - automaticamente 82
 - impostazioni di risposta
 - automatica 82, 83
 - manualmente 83
 - suggerimenti 82, 83
 - Richieste certificato 99
 - riciclare 8
 - dichiarazione WEEE 163
 - prodotti Dell 16
 - riduzione di un'immagine 50
 - rilevare il tono di libero 85
 - ripresa
 - processo di stampa 47
 - ripristino delle impostazioni predefinite 23
 - risoluzione dei problemi, copia e acquisizione
 - acquisizione non riuscita 145
 - acquisizione richiede tempi troppo lunghi o causa il blocco del computer 145
 - acquisizioni parziali di documenti o foto 145
 - copiatrice o scanner non risponde 144
 - impossibile acquisire sul computer in rete 146
 - scarsa qualità dell'immagine acquisita 144
 - risoluzione dei problemi, inceppamento e alimentazione carta o supporti speciali 141
 - Inceppamento carta nel vassoio di uscita 136
 - inceppamento della carta nell'ADF 139
 - inceppamento della carta nell'unità fronte/retro 138
 - inceppamento della carta nella stampante 135
 - inceppamento della carta nel supporto carta 137
 - risoluzione dei problemi di installazione
 - errore testina di stampa 130
 - il software non si installa 123
 - impossibile stampare tramite USB 126
 - la stampante non risponde 125
 - lingua non corretta visualizzata sul display 123
 - pagina non viene stampata 124
 - stampante che stampa pagine vuote 125
 - impossibile stampare in una rete wireless 155
 - modifica delle impostazioni wireless dopo l'installazione (Macintosh) 96
 - modifica delle impostazioni wireless dopo l'installazione (Windows) 96
 - risoluzione di problemi di comunicazione 159
- Risoluzione dei problemi della rete wireless
 - funzionamento intermittente della stampante nella rete wireless 159
 - impossibile stampare in una rete wireless 155
 - modifica delle impostazioni wireless dopo l'installazione (Macintosh) 96
 - modifica delle impostazioni wireless dopo l'installazione (Windows) 96
 - perdita di connessione con la stampante 153
 - stampante e computer su reti diverse 113
 - risoluzione dei problemi di copia e acquisizione
 - acquisizione non riuscita 145
 - acquisizioni parziali di documenti o foto 145
 - copiatrice o scanner non risponde 144
 - impossibile acquisire sul computer in rete 146
 - l'acquisizione richiede troppo tempo o causa il blocco del computer 145
 - scarsa qualità dell'immagine acquisita 144
 - Risoluzione dei problemi di inceppamento e di alimentazione non corretta
 - carta o supporti speciali 141
 - Inceppamento carta nel vassoio di uscita 136
 - inceppamento della carta nell'ADF 139
 - inceppamento della carta nell'unità fronte/retro 138
 - inceppamento della carta nella stampante 135
 - inceppamento della carta nel supporto carta 137
 - risoluzione dei problemi di installazione
 - errore testina di stampa 130
 - il software non si installa 123
 - impossibile stampare tramite USB 126
 - la stampante non risponde 125
 - lingua non corretta visualizzata sul display 123
 - pagina non viene stampata 124
 - stampante che stampa pagine vuote 125

- risoluzione dei problemi di stampa
 - bassa velocità di stampa 143
 - computer si rallenta durante la stampa 143
 - impossibile eliminare i documenti dalla coda di stampa 126
 - qualità scadente ai bordi della pagina 141
 - strisce o linee sull'immagine stampata 142
 - risoluzione di problemi, copia
 - l'unità scanner non si chiude 144
 - risoluzione di problemi fax
 - impossibile eseguire il software del fax. 149
 - impossibile inviare fax 147
 - impossibile ricevere fax 148
 - messaggi di errore, pannello di controllo della stampante 149
 - risoluzione di problemi nella copia
 - l'unità scanner non si chiude 144
 - risoluzione fax
 - impostazione 87
 - Risolvere i problemi
 - come contattare l'assistenza clienti 122
 - elenco di controllo fax 146
 - Pulsante Continua non disponibile 152
 - rete wireless 154
 - risoluzione dei problemi di base della stampante 122
 - verifica di una stampante che non risponde 122
 - risparmio carta 22
 - risparmio di carta 22
 - risparmio di energia 22
 - risparmio di energia, inchiostro e carta 8
 - risparmio energetico 22
 - Risposta automatica
 - quando attivare 84
 - rubrica
 - impostazione 78, 79
 - Rubrica
 - impostazione 78, 79
 - Rubrica, fax
 - impostazione 76
- S**
- salvataggio delle impostazioni predefinite della carta 32
 - Scanner disattivato 134
 - scarsa qualità dell'immagine acquisita 144
 - scelta di uno splitter, invio fax 84
 - scheda di memoria
 - scansione su 56
 - schede 31
 - schede ID
 - esecuzione di una copia 50
 - segnale wireless
 - potenza 111
 - segreteria telefonica
 - impostazione 65
 - migliori impostazioni per fax 86
 - selezione della porta wireless 157
 - selezione multipla
 - impostazione 78, 79
 - selezione rapida
 - configurare 78
 - Sequenza ID chiamante:
 - impostazione 76
 - server di stampa wireless
 - non installato 157
 - servizio di telefonia digitale
 - impostazione del fax 70
 - sfondo, rimozione 53
 - sistemi operativi supportati 24
 - sito Web
 - ricerca 9
 - software, opzionale
 - ricerca, installazione 26
 - software della stampante
 - disinstallazione 27
 - installare 28
 - software della stampante per Mac
 - usare 26
 - software Windows
 - Abbyy Sprint OCR 24
 - Centro monitor stato 24
 - Ink Management System 24
 - Messenger di stato 24
 - Preferenze stampa 24
 - Printer Home 24
 - Rubrica 24
 - Tools for Office 24
 - Utility configurazione stampante 24
 - Utility configurazione wireless 24
 - Sostituire cartuccia di inchiostro 133
 - Sostituire il foglio per la lingua 18
 - sostituzione delle cartucce di inchiostro 15
 - Spia di rete 94
 - spina telefonica 72
 - splitter, scelta 84
 - splitter telefonico 69
 - spostamento della stampante 120
 - SSID
 - rete wireless 106
 - ricerca 113
 - trovare 106
 - stampa condivisa 104
 - stampante
 - condivisione 103
 - condivisione in Windows 103
 - spostamento 120
 - stampante, impostazione come predefinita 45
 - stampante che stampa pagine vuote 125
 - stampante di rete
 - installare 117
 - stampante predefinita, impostazione 45
 - stampa rapporto di trasmissione 88
 - stampare
 - buste 37
 - carta di formato personalizzato 39
 - da una fotocamera compatibile PictBridge 41
 - documenti 34
 - etichette 38
 - fascicolazione 34
 - foto da unità flash 40
 - pagina delle impostazioni di rete 91
 - più pagine su un foglio 36
 - prima pagina per prima 35
 - su due lati 42
 - su entrambi i lati del foglio 42
 - suggerimenti 34
 - stampa su due lati 42
 - stampa una pagina di conferma 88
 - stato stampante
 - individuare 94
 - strisce o linee sull'immagine stampata 142
 - Su 2 lati, fax
 - impostazione 76
 - su due lati
 - copia, automatica 53

- copia, manuale 54
- suggerimenti per
 - acquisizione 55
 - esecuzione di una copia 49
 - invio di fax 80
 - invio tramite e-mail 63
 - ricezione di fax 82
 - stampare 34
- suggerimenti sui fax
 - ricezione automatica di fax 82
- suoneria differenziata 85
- supporti di stampa
 - cartoncini d'auguri 31
 - etichette 31
- supporto carta 11

T

- TCP/IP 116
- tempo di asciugatura della stampa fronte/retro
 - impostazione 43
- Tempo di asciugatura della stampa su due lati
 - impostazione 43
- Tentativi di riselectzione, fax
 - impostazione 76
- testina di stampa
 - allineamento 118
- Testina di stampa mancante 131
- Testina di stampa non supportata 132
- tipi di file
 - supportati 39
- tipi di file supportati 39
- trasferibili a caldo 32
- trovare
 - Chiave precondivisa/passphrase
 - WPA/WPA2 105
 - chiave WEP 105
 - SSID 106

U

- ugelli della testina di stampa
 - pulizia 119
- UK
 - istruzioni di installazione wireless speciali 95
- Unità flash
 - Acquisizione su 56
 - inserimento 40
- Unità fronte/retro 12

- unità scanner 13
- USB 114
 - cavo 109
 - Macintosh 101
- USB, porta 12

V

- vassoio di estensione 11
- vassoio di uscita carta 11
- velocità di stampa bassa 143
- velocità invio fax
 - impostazione 76
- verifica
 - livelli di inchiostro 118
- vetro dello scanner 12
 - pulizia 120
- Vetro dello scanner ADF
 - pulizia 120
- Voice over Internet Protocol (VoIP)
 - impostazione del fax 69
- volume, regolazione
 - altoparlante 86
 - suoneria e tono di libero 86
- volume altoparlante
 - regolare 86
- volume del segnale di linea
 - regolazione 86
- volume del tono di libero
 - controllo 85
- volume suoneria
 - regolazione 86
- VPN
 - perdita di connessione con la stampante 153
 - stampa locale 153

W

- WEP 90, 98
- Wi-Fi Protected Setup
 - configurazione manuale 98
 - usare 105
- Windows
 - installazione della stampante in una rete wireless 93
- wireless 114
 - Macintosh 101
 - Spia di rete 94
- WPA 90, 98
- WPA2 90