



لوحة المفاتيح والماوس
اللاسلكي من Dell
KM5221W
دليل المستخدم



طراز لوحة المفاتيح: KB3121W
طراز الماوس: MS3121W
الطراز التنظيمي: KB3121Wt/MS3121Wt/SD-8160
الطراز التنظيمي: KB3121Wp/MS3121Wp/DGRFEO

الملاحظات والتنبهات والتحذيرات

- ملاحظة: تشير الملاحظة إلى معلومات هامة تساعدك في الاستخدام الأفضل للكمبيوتر. 
- تنبيه: يشير التنبيه إلى احتمال حدوث تلف بالجهاز أو فقدان للبيانات إذا لم يتم اتباع الإرشادات. 
- تحذير: التحذير يشير التحذير إلى احتمالية حدوث أضرار للممتلكات أو تعرض الأشخاص للإصابة أو الوفاة. 

© حقوق الطبع والنشر لعام ٢٠٢١ لشركة Dell Inc. أو الشركات الفرعية التابعة لها، كافة الحقوق محفوظة. يعد Dell و EMC هما العلامتين التجاريتين لشركة Dell Inc. أو الشركات التابعة لها. أما العلامات التجارية الأخرى فهي ملك لأصحابها.

٠١-٢٠٢١

المراجعة A00

المحتويات

٥ ما هي محتويات العلبة؟
٦ الخصائص
٦ لوحة المفاتيح
٧ الماوس
٨ Dell Peripheral Manager
٩ إعداد لوحة المفاتيح اللاسلكية
١١ إعداد الماوس اللاسلكي
١٤ إقران الماوس ولوحة المفاتيح اللاسلكية
١٤ الاقتران وحدة استقبال USB
١٦ مواصفات لوحة المفاتيح
١٦ العامة
١٦ الكهربائية
١٦ الخصائص المادية
١٧ البيئية
١٧ لاسلكي
١٨ مواصفات الماوس
١٨ العامة
١٨ الكهربائية
١٨ الخصائص المادية
١٩ البيئية
١٩ لاسلكي



٢٠	استكشاف الأعطال وإصلاحها.
٢٣	المعلومات القانونية.
٢٣	الضمان
٢٣	الضمان المحدود وسياسات الإرجاع
٢٣	للعملاء في الولايات المتحدة:
٢٣	للعملاء في أوروبا والشرق الأوسط وأفريقيا:
٢٣	للعملاء في البلدان غير الولايات المتحدة:



ما هي محتويات العبوة؟

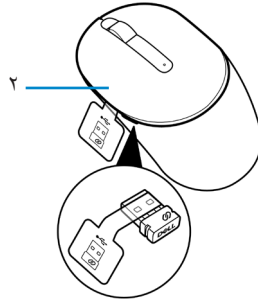
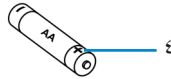
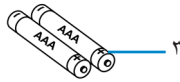
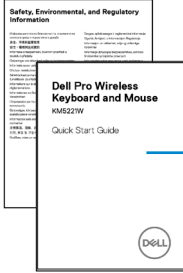
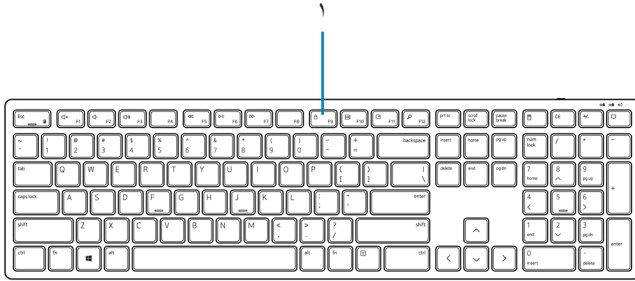

٢ - ماوس بوحدة استقبال USB

٤ - بطارية من نوع AA (للماوس)

١ - لوحة المفاتيح

٣ - بطاريات من نوع AAA (للوحة المفاتيح)

٥ - الوثائق



الخصائص

لوحة المفاتيح

المنظر العلوي

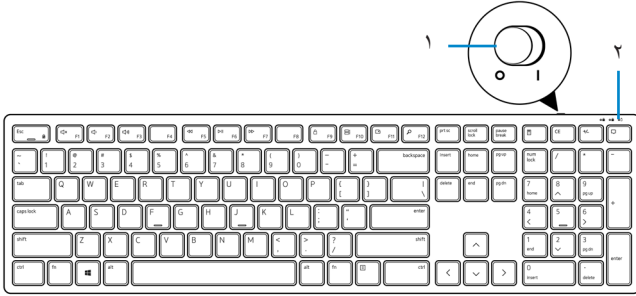

المنظر السفلي

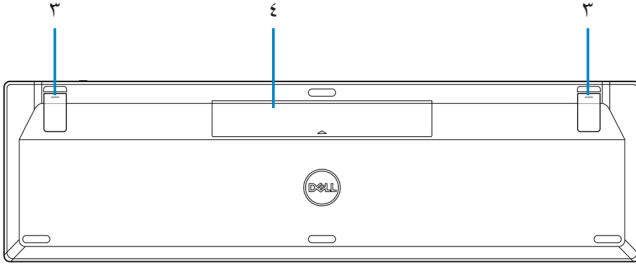

٢ - مؤشر حالة البطارية

٤ - غطاء البطارية

١ - مفتاح التشغيل

٣ - قدم لوحة المفاتيح

ملاحظة: افتح غطاء البطارية للوصول إلى مكان الملصق التنظيمي/PPID. 

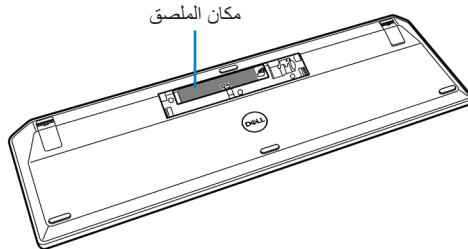

مكان الملصق



الماوس

المنظر السفلي

المنظر العلوي

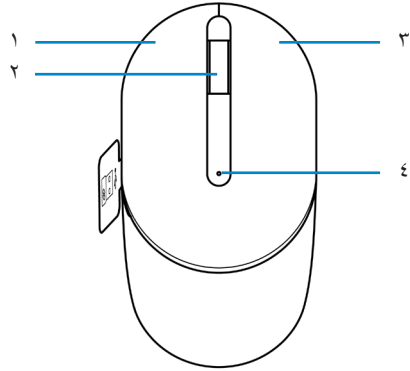
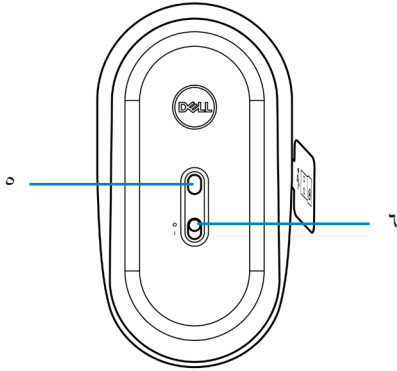

- ٢ - عجلة التمرير
- ٤ - مؤشر حالة البطارية
- ٦ - مفتاح التشغيل

- ١ - الزر الأيسر
- ٣ - الزر الأيمن
- ٥ - المستشعر البصري

ملاحظة: افتح غطاء الماوس للوصول إلى موقع المصق التنظيمي/PPID.

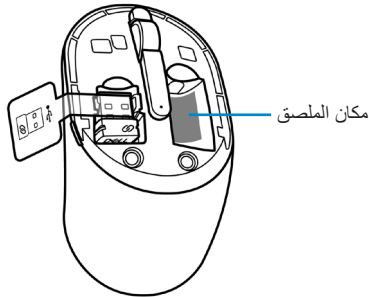

Dell Peripheral Manager

يمكن من خلال برنامج Dell Peripheral Manager إجراء ما يلي:

- عرض معلومات عن الجهاز كإصدار البرامج الثابتة وحالة البطارية من خلال علامة التبويب Info (معلومات).
- الترقية إلى آخر تحديثات البرامج الثابتة على أجهزتك.

لمزيد من المعلومات راجع دليل مستخدم *Dell Peripheral Manager* على صفحة المنتج على موقع: www.dell.com/support



إعداد لوحة المفاتيح اللاسلكية

١ - استخدم طرف إصبعك لفتح غطاء البطارية.

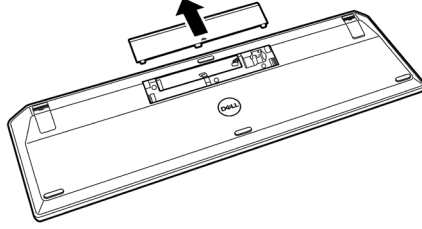

٢ - ركب بطاريتي AAA في حجيرة البطاريات. ثم أعد تركيب غطاء البطارية.

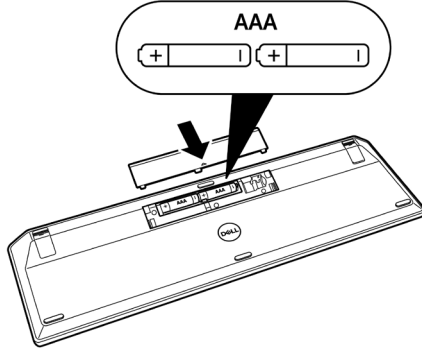

٣ - حرك مفتاح التشغيل إلى اليمين لتشغيل لوحة المفاتيح.

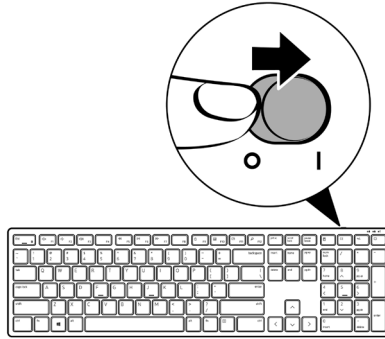

إعداد الماوس اللاسلكي

١ - حدد مكان الفتحة الموجودة على جانب غطاء الماوس. افتح الغطاء باستخدام أطراف أصابعك.

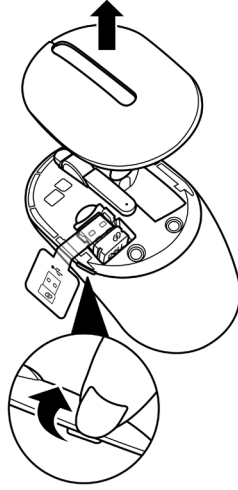

٢ - قم بإزالة وحدة استنقال USB من الحجيرة.

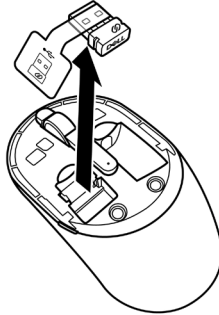

٣ - ركب بطاريتين AA في حجيرة البطارية.

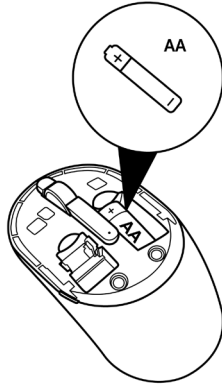

٤ - أعد وضع غطاء الماوس.

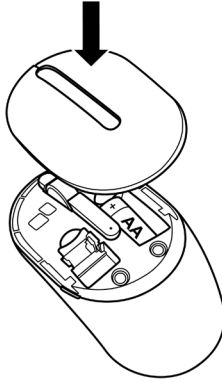

٥ - حرك مفتاح التشغيل لأسفل لتشغيل الماوس.

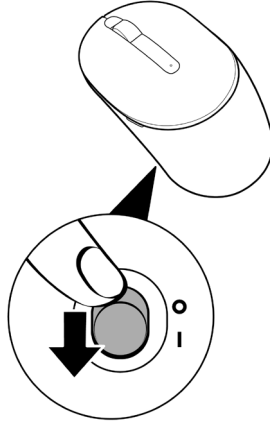

إقران الماوس ولوحة المفاتيح اللاسلكية

يمكن إقران لوحة المفاتيح والماوس اللاسلكي من Dell بأجهزة تستخدم وحدة استقبال USB. يمكنك الإقران مع كمبيوتر محمول وسطح مكتب وجهاز محمول متوافق والتبديل بينها.

الاقتران وحدة استقبال USB

ملاحظة: يمكن توصيل جهاز بلوحة المفاتيح والماوس اللاسلكي باستخدام نظام الاقتران العام من Dell.

١ - افصل علامة وحدة الاستقبال عن وحدة استقبال USB.

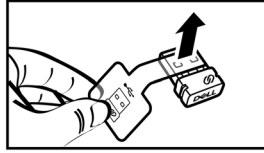

٢ - ركب وحدة استقبال USB العام من Dell بمنفذ USB بالكمبيوتر.

كمبيوتر محمول

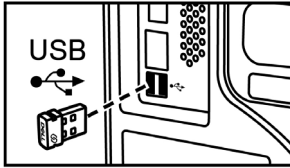

سطح المكتب

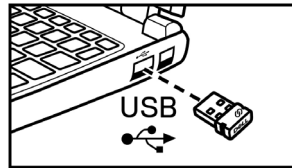

٣ -حرك مفتاح التشغيل إلى اليمين لتشغيل لوحة المفاتيح. حرك مفتاح التشغيل لأسفل لتشغيل الماوس.

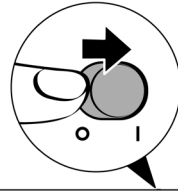
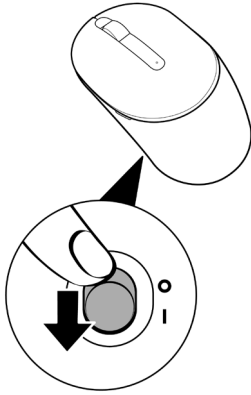

تم إقران لوحة المفاتيح والماوس بجهاز USB.

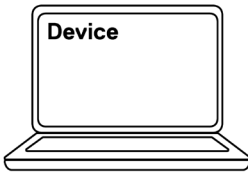

((S))



مواصفات لوحة المفاتيح

العامّة

KB3121W	رقم الطراز
اللاسلكية (٢,٤ جيجا هرتز مع وحدة استقبال نانو)	نوع الاتصال
• نظام التشغيل Windows Server 2012، R2 2012، 2016 (وحدة استقبال RF فقط)	متطلبات النظام
• Windows 8, 32/64-bit	
• Windows 10, 32/64-bit	
• Android	
• Chrome	
• MAC OS	
• Redhat 8 Enterprise و Ubuntu 18 و Linux 6.x	
• Free-DOS (وحدة استقبال RF فقط)	

الكهربائية

٢ - ٣,٢ فولت	فولطية التشغيل
عدد ٢ بطارية من نوع AAA	نوع البطارية

الخصائص المادية

٤٤٠ كجم (٠,٩٧ رطل)	الوزن (بالبطاريات)
	الأبعاد:
٤٣٢,٧١ ملم (١٧,٠٤ بوصة)	الطول
١٢٢,١١ ملم (٤,٨١ بوصة)	العرض
٢٦,١١ ملم (١,٠٣ بوصة)	الارتفاع



البيئية

درجة الحرارة:

التشغيل

التخزين

رطوبة التخزين

-١٠ إلى ٥٠ درجة مئوية (١٤ إلى ١٢٢ فهرنهايت)

-٤٠ إلى ٦٥ درجة مئوية (-٤٠ إلى ١٤٩ فهرنهايت)

٩٥٪ أقصى رطوبة نسبية؛

غير مكثفة

لاسلكي

دقة RF

قناة التشغيل

مسافة التشغيل

RF ٢,٤ جيجا هرتز

٥ قنوات لتشكيل GFSK بمعدل ١ م ب/ث

< ١٠ م (في المساحات المفتوحة بدون أي عوائق)



البيئية

درجة الحرارة:

التشغيل

التخزين

رطوبة التخزين

-١٠ إلى ٥٠ درجة مئوية (١٤ إلى ١٢٢ فهرنهايت)

-٤٠ إلى ٦٥ درجة مئوية (-٤٠ إلى ١٤٩ فهرنهايت)

٩٥٪ أقصى رطوبة نسبية؛

غير مكثفة

لاسلكي

دقة RF

قناة التشغيل

مسافة التشغيل

RF ٢,٤ جيجا هرتز

٥ قنوات لتشكيل GFSK بمعدل ١ م ب/ث

< ١٠ م (في المساحات المفتوحة بدون أي عوائق)



استكشاف الأعطال وإصلاحها

المشاكل

الحلول الممكنة

- لوحة المفاتيح/الماوس لا يعمل
- ١ -تحقق من إدخال البطاريات بالاتجاه الصحيح. يجب وضع طرفي البطارية "+" و "-" كما هو موضح في حجرة البطاريات.
 - ٢ -تأكد من مستوى طاقة البطارية.
 - إذا كان الجهاز يستخدم بطاريات قابلة لإعادة الشحن فتأكد من أنها مشحونة بالكامل.
 - في حالة نفاد شحن البطاريات فاستبدلها بأخرى جديدة.
 - ٣ -أوقف تشغيل الجهاز، ثم أعد تشغيله. إذا ومض مؤشر حالة البطارية باللون الكهرماني ١٠ مرات، فهذا يشير إلى انخفاض طاقة البطارية، إذا نفذت شحن البطاريات بالكامل فلن يضيء مؤشر حالة البطارية.
 - ٤ -قم بإعادة تشغيل جهاز الكمبيوتر.
 - -تأكد من أن وحدة استئصال USB متصلة مباشرة بجهاز الكمبيوتر.
 - تجنب استخدام مكرر المنافذ ومحاور USB وما إلى ذلك.
 - قم بتغيير منفذ USB.



- تعذر إقران لوحة المفاتيح/الماوس بجهاز الكمبيوتر
- ١ -تأكد من مستوى طاقة البطارية.
 - إذا كان الجهاز يستخدم بطاريات قابلة لإعادة الشحن فتأكد من أنها مشحونة بالكامل.
 - في حالة نفاذ شحن البطاريات فاستبدلها بأخرى جديدة.
 - ٢ -أوقف تشغيل الجهاز، ثم أعد تشغيله. إذا ومض مؤشر حالة البطارية باللون الكهرماني ١٠ مرات، فهذا يشير إلى انخفاض طاقة البطارية، إذا نفدت شحن البطاريات بالكامل فلن يضيء مؤشر حالة البطارية.
 - ٣ -قم بإعادة تشغيل جهاز الكمبيوتر.
 - ٤ -تأكد من أن وحدة استقبال USB متصلة مباشرة بجهاز الكمبيوتر. تجنب استخدام مكرر المنافذ ومحاور USB وما إلى ذلك.
 - ٥ -قم بتغيير منفذ USB، أو أدخل وحدة استقبال USB في منفذ USB آخر في جهاز الكمبيوتر.
 - ٦ -تأكد من أن المسافة بين الكمبيوتر ولوحة المفاتيح/الماوس في حدود ١٠ أمتار.

مؤشر الماوس لا يتحرك

زر الماوس الأيسر/الأيمن لا يعمل

أزرار لوحة المفاتيح لا تعمل

الاتصال اللاسلكي مفقود

- ١ -تأكد من مستوى طاقة البطارية.
- إذا كان الجهاز يستخدم بطاريات قابلة لإعادة الشحن فتأكد من أنها مشحونة بالكامل.
- في حالة نفاذ شحن البطاريات فاستبدلها بأخرى جديدة.
- ٢ -أوقف تشغيل الجهاز، ثم أعد تشغيله. إذا ومض مؤشر حالة البطارية باللون الكهرماني ١٠ مرات، فهذا يشير إلى انخفاض طاقة البطارية، إذا نفدت شحن البطاريات بالكامل فلن يضيء مؤشر حالة البطارية.
- ٣ -قم بإعادة تشغيل جهاز الكمبيوتر.
- ٤ -تأكد من أن المسافة بين الكمبيوتر ولوحة المفاتيح/الماوس في حدود ١٠ أمتار.



حل مشكلة بطء حركة المؤشر

- ١ -تأكد من عدم وجود إعاقة أو اتساخ في المستشعر.
 - ٢ -الأسطح الزجاجية أو اللامعة الناعمة جدًا غير مناسبة لمستشعر الماوس لالتقاط الحركات. يمكن استخدام لبادة ماوس من النسيج الداكن لتحسين التتبع.
 - ٣ -قم بتغيير إعدادات الماوس لضبط سرعة المؤشر.
- انقر فوق على علامة التبويب المتوافقة مع نظام التشغيل (OS) المثبت على الكمبيوتر المحمول أو سطح المكتب، وقم بالخطوات الموجودة في هذا القسم لتغيير الإعدادات.
- في مربع **Search (بحث)** اكتب `main.cpl`. يظهر مربع حوار **Mouse Properties (خصائص الماوس)**.
 - انقر أو اضغط على `main.cpl` في قائمة البرامج.
 - انقر فوق علامة تبويب **Pointer Options (خيارات المؤشر)**. من داخل قسم **Motion (الحركة)** حرك شريط التمرير لضبط سرعة المؤشر على المستوى المطلوب.
 - انقر أو اضغط على **OK (موافق)**.



المعلومات القانونية

الضمان

الضمان المحدود وسياسات الإرجاع

تتمتع المنتجات التي تحمل علامة Dell عليها بضمان محدود لمدة ثلاث سنوات. فإن تم شراؤها مع نظام Dell فستتبع ضمان النظام.

للعملاء في الولايات المتحدة:

يخضع شراء المنتج واستخدامه لاتفاقية المستخدم النهائي من Dell والتي يمكنك التعرف عليها من خلال موقع: Dell.com/terms. تشمل هذه الوثيقة على بند تحكيم ملزم.

للعملاء في أوروبا والشرق الأوسط وأفريقيا:

تخضع المنتجات التي تحمل علامة Dell المبيعة والمستخدمة لحقوق المستهلك القانونية المعمول بها وللشروط المنصوص عليها في أي اتفاقية بيع من متاجر التجزئة (والتي تطبق على المشتري وتاجر التجزئة) وشروط عقد المستخدم النهائي من Dell.

قد تمنع Dell أيضًا ضمانًا إضافيًا للأجهزة، ويمكن التعرف على التفاصيل الكاملة لعقد المستخدم النهائي وشروط الضمان من Dell من خلال الانتقال إلى Dell.com/terms، واختيار بلدك من القائمة الموجودة أسفل الصفحة "الرئيسية"، ثم النقر فوق رابط "البنود والشروط" للتعرف على شروط المستخدم النهائي أو رابط "الدعم" لشروط الضمان.

للعملاء في البلدان غير الولايات المتحدة:

تخضع المنتجات التي تحمل علامة Dell المبيعة والمستخدمة لحقوق المستهلك القانونية المعمول بها وللشروط المنصوص عليها في أي اتفاقية بيع من متاجر التجزئة (والتي تطبق على المشتري وتاجر التجزئة) وشروط ضمان Dell. قد تمنع Dell أيضًا ضمانًا إضافيًا للأجهزة، ويمكن التعرف على التفاصيل الكاملة لشروط ضمان Dell من خلال الانتقال إلى Dell.com، واختيار بلدك من القائمة الموجودة أسفل الصفحة "الرئيسية"، ثم النقر فوق رابط "البنود والشروط" للتعرف على شروط المستخدم النهائي أو رابط "الدعم" لشروط الضمان.

