



ماوس ولوحة مفاتيح لاسلكية  
متعدد الأجهزة Premier من Dell  
KM7321W

دليل المستخدم



طراز الماوس: MS5320W  
طراز لوحة المفاتيح: KB7221W  
الطراز العادي: MS5320Wt/KB7221Wt

# الملاحظات والتنبيهات والتحذيرات

- ملاحظة: تشير الملاحظة إلى معلومات هامة تساعدك في الاستخدام الأفضل للكمبيوتر. 
- تنبيه: يشير التنبيه إلى احتمال حدوث تلفٍ بالجهاز أو فقدان للبيانات إذا لم يتم اتباع الإرشادات. 
- تحذير: يدل التحذير على احتمالية حدوث أضرار بالملكات أو حدوث إصابة شخصية أو الوفاة. 

© حقوق الطبع والنشر لعام ٢٠٢١ لشركة Dell Inc. أو الشركات الفرعية التابعة لها، جميع الحقوق محفوظة. تعد Dell و EMC من العلامات التجارية لشركة Dell Inc. أو الشركات التابعة لها. أما العلامات التجارية الأخرى فهي ملك لأصحابها.

٠١-٢٠٢١

المرجعة: A00

# المحتويات

٢	الملاحظات والتنبيهات والتحذيرات .....
٥	ما هي محتويات العلبة؟ .....
٦	الخصائص .....
٦	ماوس لاسلكي .....
٧	لوحة مفاتيح لاسلكية .....
٩	برنامج Dell Peripheral Manager .....
١٠	إعداد الماوس اللاسلكي .....
١٣	إقران الماوس اللاسلكي .....
١٣	إقران الماوس اللاسلكي بوحدة استقبال USB .....
١٤	إقران الماوس اللاسلكي باستخدام Bluetooth .....
١٧	إقران جهاز ثالث باستخدام Bluetooth .....
٢٠	إعداد لوحة المفاتيح اللاسلكية .....
٢٢	إقران لوحة المفاتيح اللاسلكية .....
٢٢	إقران لوحة المفاتيح اللاسلكية بوحدة استقبال USB .....
٢٤	إقران لوحة المفاتيح اللاسلكية باستخدام Bluetooth .....
٢٧	إقران جهاز ثالث باستخدام Bluetooth .....
٣٠	مواصفات لوحة المفاتيح اللاسلكية .....
٣٠	عام .....
٣٠	المواصفات الكهربائية .....
٣١	الخصائص المادية .....



٣١	المواصفات البيئية
٣٢	مواصفات الماوس اللاسلكي
٣٢	عام
٣٢	المواصفات الكهربائية
٣٣	الخصائص المادية
٣٣	المواصفات البيئية
٣٤	استكشاف الأعطال وإصلاحها
٣٧	المعلومات القانونية
٣٧	الضمان
٣٧	الضمان المحدود وسياسات الإرجاع
٣٧	للعملاء في الولايات المتحدة:
٣٧	للعملاء في أوروبا والشرق الأوسط وأفريقيا:
٣٧	للعملاء في البلدان غير الولايات المتحدة:



# ما هي محتويات العبوة؟

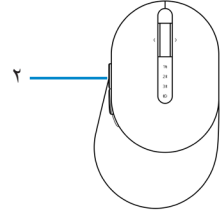
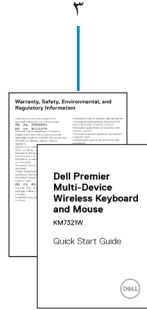
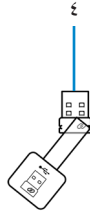
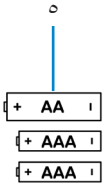
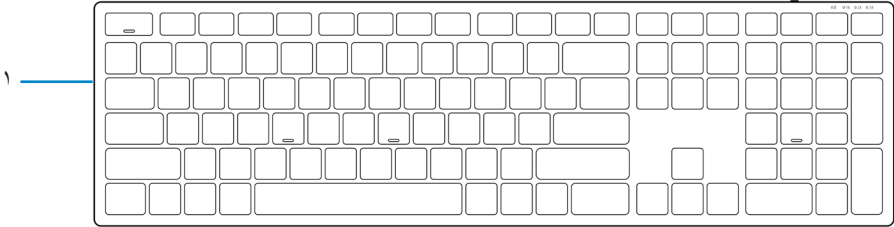

٢ ماوس لاسلكي

٤ وحدة استقبال USB

١ لوحة مفاتيح لاسلكية

٣ الوثائق

٥ بطاريات

(عدد ١ من نوع AA وعدد ٢ من نوع AAA)



# الخصائص

## ماوس لاسلكي

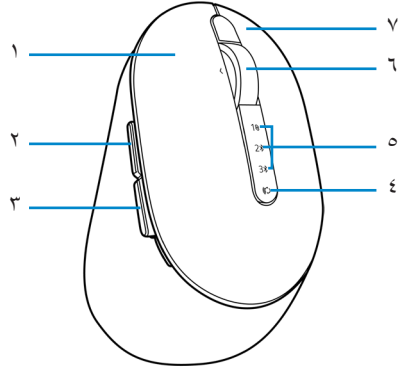
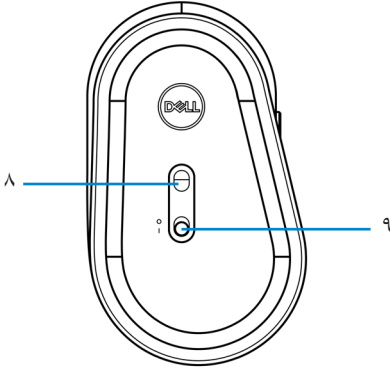

- ٢ زر التقديم
- ٤ زر وضع الاتصال
- ٦ عجلة التمرير
- ٨ مستشعر بصري

- ١ الزر الأيسر
- ٣ زر الإرجاع
- ٥ مصابيح وضع الاتصال
- ٧ الزر الأيمن
- ٩ مفتاح التشغيل



## لوحة مفاتيح لاسلكية

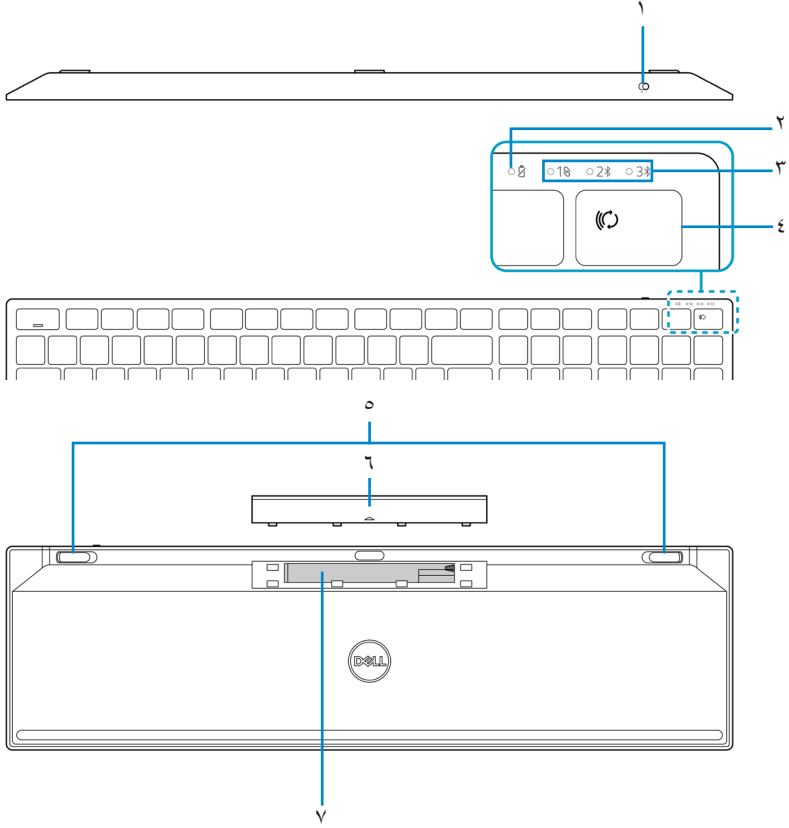

٢ مصباح حالة البطارية

٤ زر وضع الاتصال

٦ غطاء البطارية

١ مفتاح التشغيل

٣ مصابيح وضع الاتصال

٥ قدم لوحة المفاتيح

٧ ملصق تعريف القطعة (PPID)



### ملاحظة: سلوك LED مفتاح Caps/Num lock

يبقى مؤشر LED للقفل على وضع "التشغيل" لمدة ٥ ثوانٍ بمجرد الضغط عليه، ثم يتحول إلى وضع "إيقاف" حتى إذا استمر المستخدم في الكتابة في الحالة الحالية. ويبقى مؤشر LED على وضع "التشغيل" لمدة ٥ ثوانٍ أخرى إذا ضغط المستخدم على مفتاحي Num Lock / Caps Lock مرة أخرى. وتنعكس حالة القفل أيضًا في المعلومات المعروضة على الشاشة إذا تم تثبيت Dell Peripheral Manager على كمبيوتر المستخدم.





# برنامج Dell Peripheral Manager

يمكنك برنامج Dell Peripheral Manager من القيام بما يلي:

- ◆ تعيين اختصارات برمجية لأزرار أو المفاتيح القابلة للبرمجة في الجهاز من خلال علامة تنويب Action (الإجراء).
- ◆ عرض معلومات الجهاز مثل إصدار البرنامج الثابت وحالة البطارية من خلال علامة تنويب Info (المعلومات).
- ◆ الترقية آخر تحديثات البرنامج الثابت على جهازك.
- ◆ إقران مزيد من الأجهزة من خلال وحدة استقبال USB بالترددات اللاسلكي أو بجهاز الكمبيوتر مباشرة من خلال Bluetooth.

لمزيد من المعلومات، راجع دليل مستخدم برنامج *Dell Peripheral Manager* بصفحة المنتج على الموقع الإلكتروني التالي <https://www.dell.com/support>.



## إعداد الماوس اللاسلكي

١ حدد مكان الفتحة في جانب غطاء الماوس اللاسلكي. استخدم طرف إصبعك لفتح غطاء الماوس اللاسلكي.

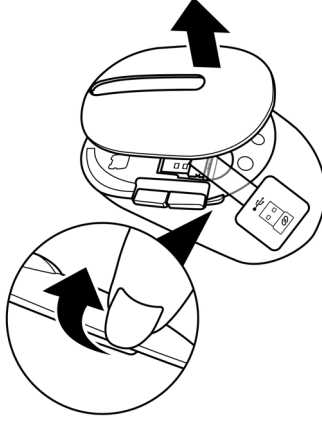

٢ أزل وحدة استقبال USB من الحقيبة الخاصة بها.

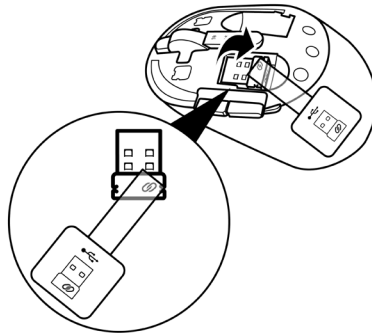

٣ ركب بطارية AA في حجيرة البطارية.

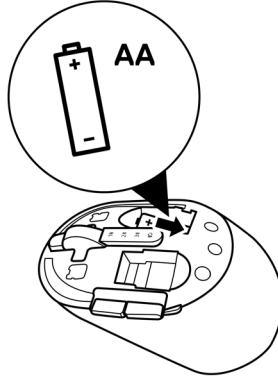

٤ أعد وضع غطاء الماوس اللاسلكي.

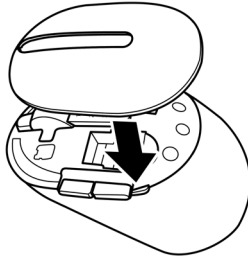

○ مرر مفتاح التشغيل لأسفل لتشغيل الماوس اللاسلكي.

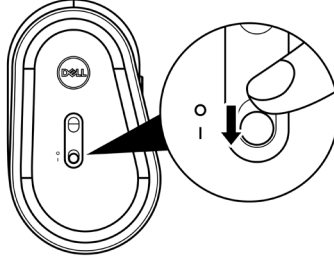

ملاحظة: احرص على أن تكون المسافة بين الكمبيوتر والماوس في حدود عشرة أمتار. 



# إقران الماوس اللاسلكي

يمكن إقران ماوس Dell اللاسلكي بالأجهزة باستخدام وحدة استقبال USB أو Bluetooth. يمكنك الاقتران والتنقل بين جهاز الكمبيوتر المحمول أو كمبيوتر سطح المكتب أو أي جهاز محمول متوافق آخر.

## إقران الماوس اللاسلكي بوحدة استقبال USB

ملاحظة: يمكنك توصيل جهاز بالماوس اللاسلكي باستخدام إقران Dell Universal.

١ وصل وحدة استقبال Dell Universal USB بمنفذ USB في الكمبيوتر.

ملاحظة: يلزم وجود محول USB من النوع C إلى A (يباع منفصلاً) إذا كان جهاز الكمبيوتر لا يوجد به منفذ USB من النوع A.

ملاحظة: تم إقران الجهاز الموصل بالترددات اللاسلكية مسبقاً في المصنع.

كمبيوتر محمول      سطح مكتب

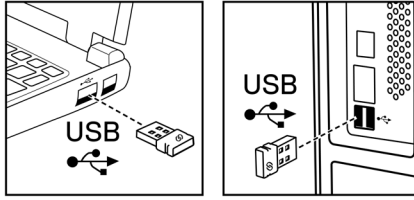

٢ يضيء مصباح وضع الاتصال (10) بالماوس للدلالة على إقران Dell Universal، ثم ينطفئ.

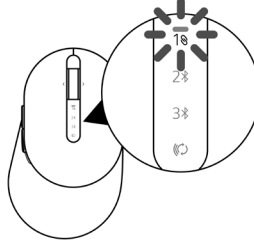

تم اقتران الماوس اللاسلكي بجهاز الكمبيوتر.

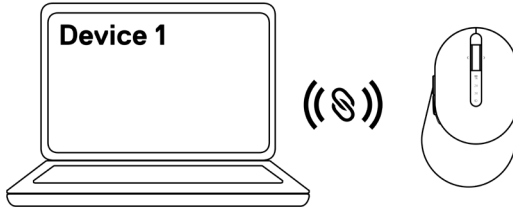

## إقران الماوس اللاسلكي باستخدام Bluetooth

ملاحظة: يمكن توصيل جهازين بالماوس اللاسلكي باستخدام Bluetooth.

ملاحظة: قبل إقران الماوس اللاسلكي باستخدام Bluetooth تأكد من إلغاء إقران الأجهزة غير النشطة في الكمبيوتر، ثم قم بتحديث برنامج تشغيل Bluetooth على كمبيوتر Dell إلى أحدث إصدار. لمزيد من المعلومات راجع برامج التشغيل والتنزيلات على <https://www.dell.com/support>.

- 1 اضغط على زر وضع الاتصال عدة مرات على الماوس حتى يضيء مصباح وضع الاتصال (BLE-2)؛  
2 (Bluetooth Low Energy-2) للدلالة على اختيار اتصال Bluetooth ثاني.

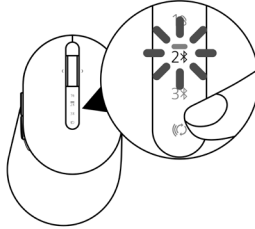

٢ اضغط مع الاستمرار على زر وضع الاتصال لمدة ٣ ثوانٍ لبدء الاقتران.  
يومض مصباح وضع الاتصال (2%) لمدة ٣ دقائق للدلالة على أن الماوس اللاسلكي في وضع الاقتران.

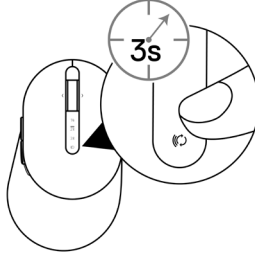

٣ قم بإقران الماوس اللاسلكي بجهاز Windows يدعم Bluetooth.  
الإقران السريع:

- اكتب **Bluetooth** في بحث ويندوز.
- انقر على إعدادات **Bluetooth والأجهزة الأخرى**، وتظهر نافذة **Settings (الإعدادات)**.
- تأكد من تحديد مربع "Show notifications to connect using Swift Pair" (إظهار إشعارات للاتصال باستخدام الإقران السريع).

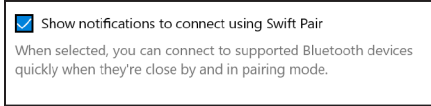

- تأكد من تشغيل **Bluetooth**.
- هـ ضع الماوس اللاسلكي بالقرب من جهاز الكمبيوتر. تظهر نافذة **New Dell Mouse found (تم العثور على ماوس جديد من Dell)**.
- و- انقر فوق **Connect (اتصال)**، وقم بتأكيد عملية الاقتران على الماوس اللاسلكي والكمبيوتر.

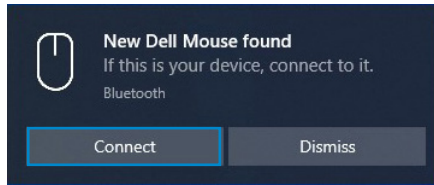

## إضافة جهاز:

- أ- اكتب **Bluetooth** في بحث ويندوز.
- ب- انقر على إعدادات **Bluetooth** والأجهزة الأخرى، وتظهر نافذة **Settings** (الإعدادات).
- ج- تأكد من تشغيل **Bluetooth**.
- د- انقر فوق **Bluetooth > Add Bluetooth or other device** (إضافة **Bluetooth** أو جهاز آخر < **Bluetooth**).
- هـ- من قائمة الأجهزة المتاحة انقر فوق **Dell Mouse** (ماوس **Dell**).

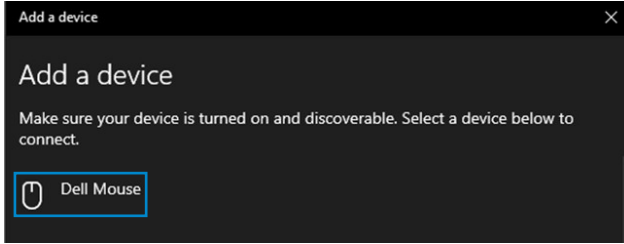

ملاحظة: في حالة عدم وجود ماوس **Dell** في القائمة تحقق من تمكين وضع الاقتران بالماوس اللاسلكي.

- ٤ تحقق من الاقتران بالماوس اللاسلكي والكمبيوتر. يتحول مصباح وضع الاتصال (2) إلى اللون الأبيض الثابت ليضع ثوان لتأكيد الاقتران، ثم ينطفئ. بعد انتهاء اقتران الماوس اللاسلكي والكمبيوتر يتصل الماوس بالكمبيوتر تلقائيًا عند تمكين **Bluetooth** وعندما يكون الجهازان في نطاق **Bluetooth**.

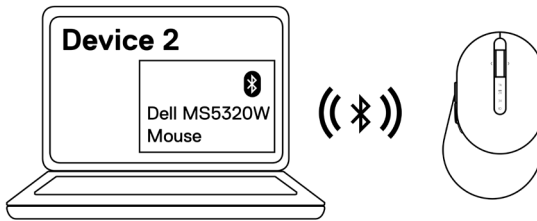
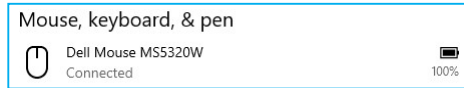



## إقران جهاز ثالث باستخدام Bluetooth

ملاحظة: يمكن توصيل جهاز ثالث بالماوس اللاسلكي باستخدام Bluetooth.

ملاحظة: قبل إقران الماوس اللاسلكي باستخدام Bluetooth تأكد من إلغاء إقران الأجهزة غير النشطة في الكمبيوتر، ثم قم بتحديث برنامج تشغيل Bluetooth على كمبيوتر Dell إلى أحدث إصدار. لمزيد من المعلومات راجع برامج التشغيل والتنزيلات على <https://www.dell.com/support>.

- 1 اضغط على زر وضع الاتصال عدة مرات على الماوس حتى يضيء مصباح وضع الاتصال (BLE-3)؛  
Bluetooth Low Energy (BLE-3) للدلالة على اختيار اتصال Bluetooth ثالث.

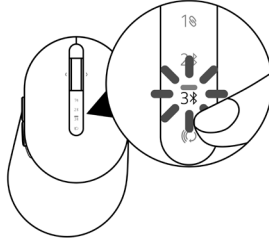

- 2 اضغط مع الاستمرار على زر وضع الاتصال لمدة 3 ثوانٍ لبدء الاقتران.  
يومض مصباح وضع الاتصال (3%) لمدة 3 دقائق للدلالة على أن الماوس اللاسلكي في وضع الاقتران.

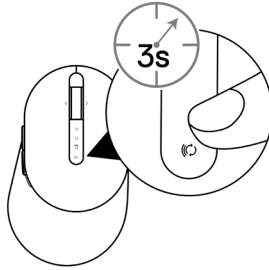

٣ قم بإقران الماوس اللاسلكي بجهاز يدعم Bluetooth.  
الإقران السريع:

أ- اكتب **Bluetooth** في بحث ويندوز.

ب- انقر على إعدادات **Bluetooth** والأجهزة الأخرى، وتظهر نافذة **Settings** (الإعدادات).

ج- تأكد من تحديد مربع "Show notifications to connect using Swift Pair" (إظهار إشعارات للاتصال باستخدام الإقران السريع).

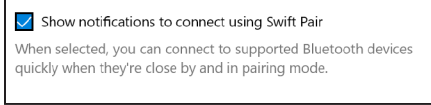

د- تأكد من تشغيل **Bluetooth**.

هـ- ضع الماوس اللاسلكي بالقرب من جهاز الكمبيوتر. تظهر نافذة **New Dell Mouse found** (تم العثور على ماوس جديد من Dell).

و- انقر فوق **Connect** (اتصال)، وقم بتأكيد عملية الاقتران على الماوس اللاسلكي والكمبيوتر.

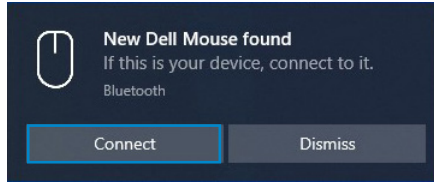

إضافة جهاز:

أ- اكتب **Bluetooth** في بحث ويندوز.

ب- انقر على إعدادات **Bluetooth** والأجهزة الأخرى، وتظهر نافذة **Settings** (الإعدادات).

ج- تأكد من تشغيل **Bluetooth**.

د- انقر فوق **Bluetooth > Add Bluetooth or other device** (إضافة Bluetooth أو جهاز آخر < Bluetooth).

هـ- من قائمة الأجهزة المتاحة انقر فوق **Dell Mouse** (ماوس Dell).

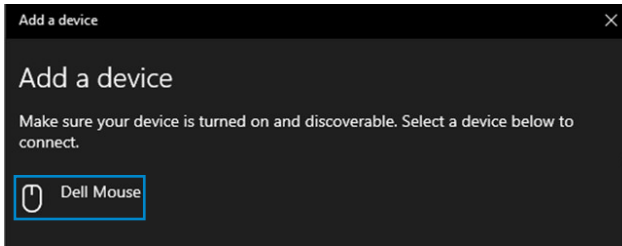

ملاحظة: في حالة عدم وجود ماوس Dell في القائمة تحقق من تمكين وضع الاقتران بالماوس اللاسلكي.



٤ تحقق من الاقتران بالماوس اللاسلكي والكمبيوتر.

يتحول مصباح وضع الاتصال (3\*) إلى اللون الأبيض الثابت لبضع ثوان لتأكيد الاقتران، ثم ينطفئ. بعد انتهاء اقتران الماوس اللاسلكي والكمبيوتر يتصل الماوس بالكمبيوتر تلقائيًا عند تمكين Bluetooth وعندما يكون الجهازان في نطاق Bluetooth.

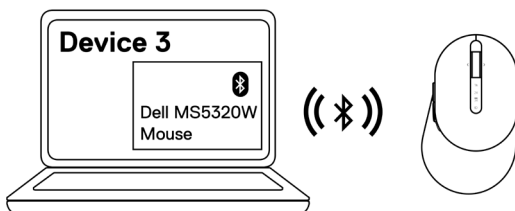
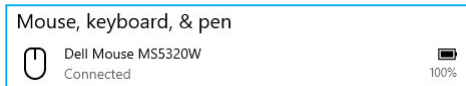

# إعداد لوحة المفاتيح اللاسلكية

١ افتح غطاء البطارية.

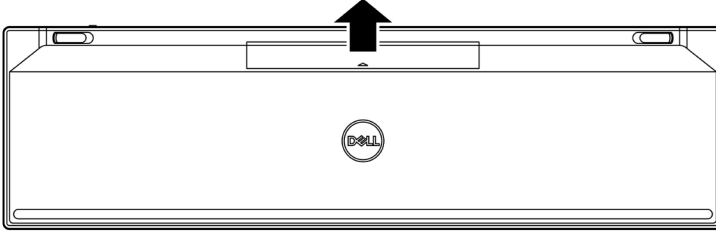

٢ أدخل بطاريات AAA في الحجيرة المخصصة.

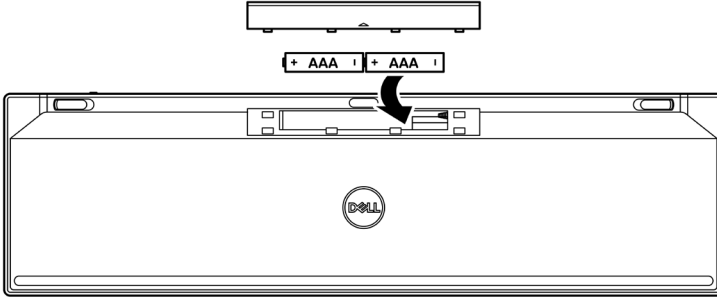

٣ أعد تركيب غطاء البطارية.

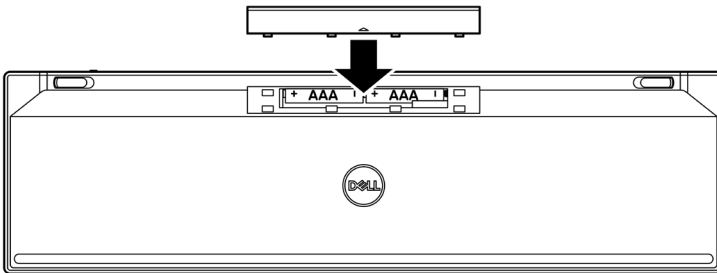

٤ مرر مفتاح التشغيل لليمين إلى اليمين لتشغيل لوحة المفاتيح اللاسلكية.

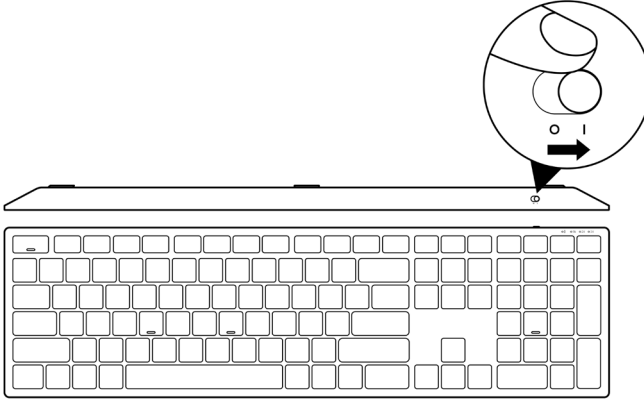

ملاحظة: احرص على أن تكون المسافة بين الكمبيوتر ولوحة المفاتيح اللاسلكية في حدود عشرة أمتار. 



## إقران لوحة المفاتيح اللاسلكية

يمكن إقران لوحة مفاتيح Dell اللاسلكية بالأجهزة باستخدام وحدة استقبال USB أو Bluetooth. يمكنك الاقتران والتنقل بين جهاز الكمبيوتر المحمول أو كمبيوتر سطح المكتب أو أي جهاز محمول متوافق آخر.

### إقران لوحة المفاتيح اللاسلكية بوحدة استقبال USB

ملاحظة: يمكن توصيل جهاز بلوحة المفاتيح اللاسلكية باستخدام إقران Dell Universal.

١ وصل وحدة استقبال Dell Universal USB بمنفذ USB في الكمبيوتر.

ملاحظة: يلزم وجود محول USB من النوع C إلى A (يباع منفصلاً) إذا كان جهاز الكمبيوتر لا يوجد به منفذ USB من النوع A.

ملاحظة: تم إقران الجهاز الموصل بالترددات اللاسلكية مسبقاً في المصنع.

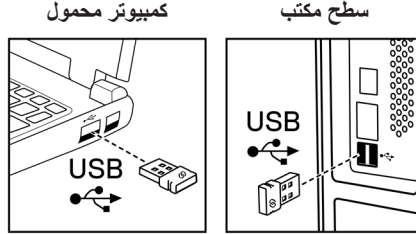

٢ يتم تعيين مصباح وضع الاتصال (1) الموجود على لوحة المفاتيح اللاسلكية على إقران Dell Universal Pairing افتراضياً.

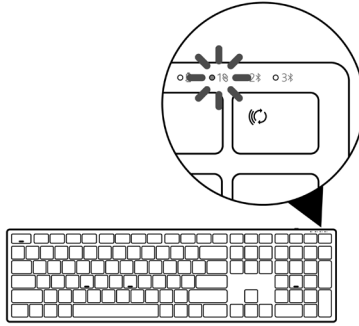

٣ تم إقران لوحة المفاتيح اللاسلكية بجهاز USB.

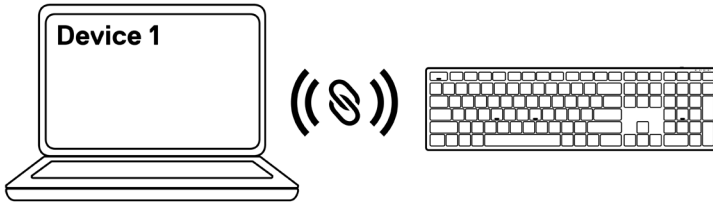

## إقران لوحة المفاتيح اللاسلكية باستخدام Bluetooth

- ملاحظة: يمكن توصيل جهازين بلوحة المفاتيح اللاسلكية باستخدام Bluetooth.
- ملاحظة: قبل إقران لوحة المفاتيح اللاسلكية باستخدام Bluetooth تأكد من إلغاء إقران الأجهزة غير النشطة في الكمبيوتر، ثم قم بتحديث برنامج تشغيل Bluetooth على كمبيوتر Dell إلى أحدث إصدار. لمزيد من المعلومات راجع برامج التشغيل والتنزيلات على <https://www.dell.com/support>.

- ١ اضغط على زر وضع الاتصال عدة مرات على لوحة المفاتيح حتى يضيء مصباح وضع الاتصال (2\* BLE-2) للدلالة على اختيار اتصال Bluetooth ثاني.

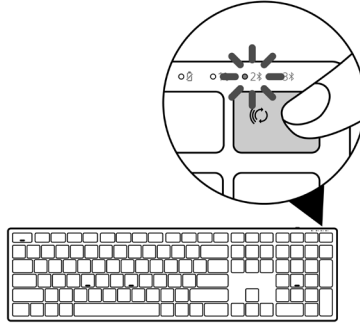

- ٢ اضغط مع الاستمرار على زر وضع الاتصال لمدة ٣ ثوانٍ لبدء الاقتران. يومض مصباح وضع الاتصال (2\*) لمدة ٣ دقائق للدلالة على أن لوحة المفاتيح اللاسلكية في وضع الاقتران.

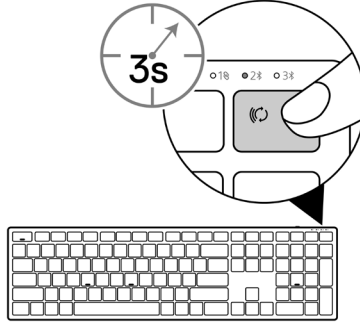



٣ قم بإقران لوحة المفاتيح اللاسلكية بجهاز كمبيوتر يدعم Bluetooth.  
الإقران السريع:

- أ- اكتب **Bluetooth** في بحث ويندوز.
- ب- انقر على إعدادات **Bluetooth** والأجهزة الأخرى، وتظهر نافذة **Settings** (الإعدادات).
- ج- تأكد من تحديد مربع "Show notifications to connect using Swift Pair" (إظهار إشعارات للاتصال باستخدام الإقران السريع).

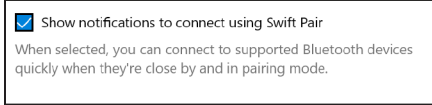

- د- تأكد من تشغيل **Bluetooth**.
- هـ- ضع لوحة المفاتيح اللاسلكية بالقرب من جهاز الكمبيوتر. تظهر نافذة **New Dell Keybd found** (تم العثور على لوحة مفاتيح جديدة من Dell).
- و- انقر فوق **Connect** (اتصال)، وقم بتأكيد عملية الاقتران على لوحة المفاتيح اللاسلكية والكمبيوتر.

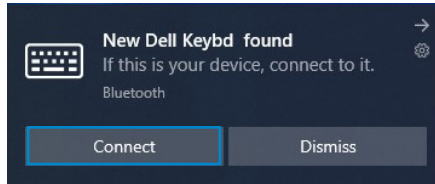

إضافة جهاز:

- أ- اكتب **Bluetooth** في بحث ويندوز.
- ب- انقر على إعدادات **Bluetooth** والأجهزة الأخرى، وتظهر نافذة **Settings** (الإعدادات).
- ج- تأكد من تشغيل **Bluetooth**.
- د- انقر فوق **Bluetooth > Add Bluetooth or other device** (إضافة Bluetooth أو جهاز آخر < Bluetooth).
- هـ- من قائمة الأجهزة المتاحة انقر فوق **Dell Keybd** (لوحة مفاتيح Dell).

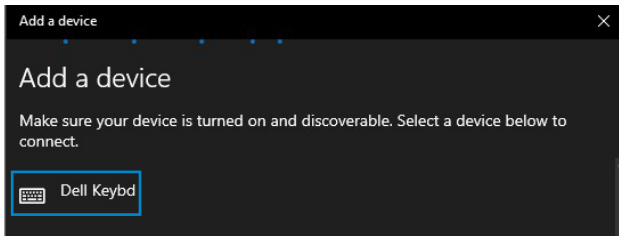

ملاحظة: في حالة عدم وجود Dell Keybd في القائمة تحقق من تمكين وضع الاقتران بلوحة المفاتيح اللاسلكية. 

٤ تحقق من الاقتران بلوحة المفاتيح اللاسلكية والكمبيوتر.

يتحول مصباح وضع الاتصال (2) إلى اللون الأبيض الثابت لبضع ثوان لتأكيد الاقتران، ثم ينطفئ. بعد انتهاء اقتران لوحة المفاتيح اللاسلكية والكمبيوتر تتصل اللوحة بالكمبيوتر تلقائيًا عند تمكين Bluetooth وعندما يكون الجهازان في نطاق Bluetooth.

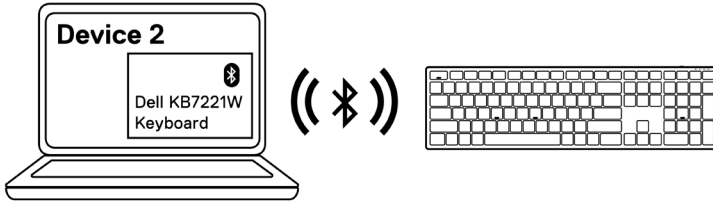
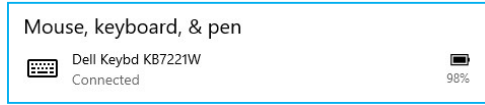

## إقران جهاز ثالث باستخدام Bluetooth

ملاحظة: يمكن توصيل جهاز ثالث بلوحة المفاتيح اللاسلكية باستخدام Bluetooth.

ملاحظة: قبل إقران لوحة المفاتيح اللاسلكية باستخدام Bluetooth تأكد من إلغاء إقران الأجهزة غير النشطة في الكمبيوتر، ثم قم بتحديث برنامج تشغيل Bluetooth على كمبيوتر Dell إلى أحدث إصدار. لمزيد من المعلومات راجع برامج التشغيل والتنزيلات على <https://www.dell.com/support>.

- 1 اضغط على زر وضع الاتصال عدة مرات على لوحة المفاتيح حتى يضيء مصباح وضع الاتصال (3 BLE-3) للدلالة على اختيار اتصال Bluetooth ثالث.

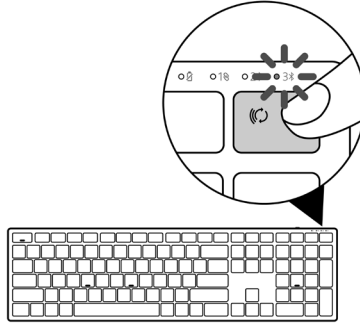

- 2 اضغط مع الاستمرار على زر وضع الاتصال لمدة 3 ثوانٍ لبدء الاقتران. يومض مصباح وضع الاتصال (3) لمدة 3 دقائق للدلالة على أن لوحة المفاتيح اللاسلكية في وضع الاقتران.

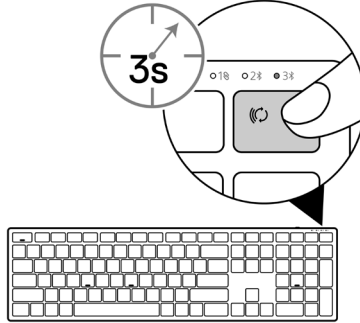

٣ قم بإقران لوحة المفاتيح اللاسلكية بجهاز كمبيوتر يدعم Bluetooth.  
الإقران السريع:

أ- اكتب **Bluetooth** في بحث ويندوز.

ب- انقر على إعدادات **Bluetooth** والأجهزة الأخرى، وتظهر نافذة **Settings** (الإعدادات).

ج- تأكد من تحديد مربع "Show notifications to connect using Swift Pair" (إظهار إشعارات للاتصال باستخدام الإقران السريع).

Show notifications to connect using Swift Pair  
When selected, you can connect to supported Bluetooth devices quickly when they're close by and in pairing mode.

د- تأكد من تشغيل **Bluetooth**.

هـ- ضع لوحة المفاتيح اللاسلكية بالقرب من جهاز الكمبيوتر. تظهر نافذة **New Dell Keybd found** (تم العثور على لوحة مفاتيح جديدة من Dell).

و- انقر فوق **Connect** (اتصال)، وقم بتأكيد عملية الاقتران على لوحة المفاتيح اللاسلكية والكمبيوتر.

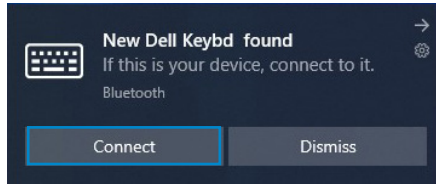

إضافة جهاز:

أ- اكتب **Bluetooth** في بحث ويندوز.

ب- انقر على إعدادات **Bluetooth** والأجهزة الأخرى، وتظهر نافذة **Settings** (الإعدادات).

ج- تأكد من تشغيل **Bluetooth**.

د- انقر فوق **Bluetooth > Add Bluetooth or other device** (إضافة Bluetooth أو جهاز آخر < Bluetooth).

هـ- من قائمة الأجهزة المتاحة انقر فوق **Dell Keybd** (لوحة مفاتيح Dell).

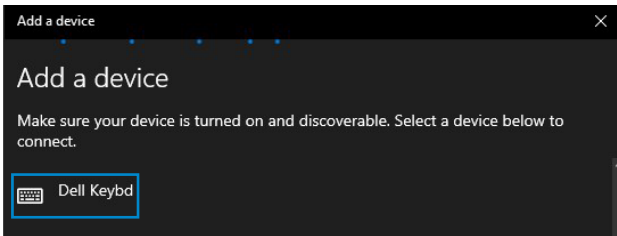

ملاحظة: في حالة عدم وجود Dell Keybd في القائمة تحقق من تمكين وضع الاقتران بلوحة المفاتيح اللاسلكية. 

٤ تحقق من الاقتران بلوحة المفاتيح اللاسلكية والكمبيوتر.

يتحول مصباح وضع الاتصال (3) إلى اللون الأبيض الثابت لبضع ثوان لتأكيد الاقتران، ثم ينطفئ. بعد انتهاء اقتران لوحة المفاتيح اللاسلكية والكمبيوتر تتصل اللوحة بالكمبيوتر تلقائيًا عند تمكين Bluetooth وعندما يكون الجهازان في نطاق Bluetooth.

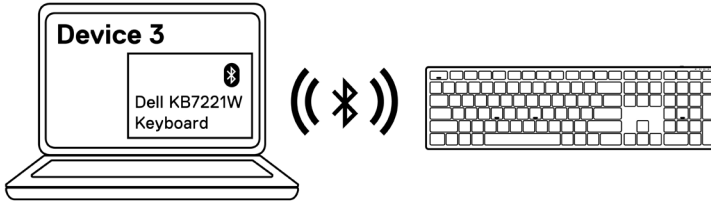
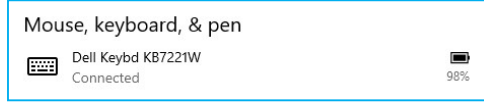

# مواصفات لوحة المفاتيح اللاسلكية

## عام

KB7221W	رقم طراز لوحة المفاتيح اللاسلكية
Bluetooth 5.0 LE (يدعم Microsoft Swift Pair)	بروتوكول RF
٢,٤ جيجا هرتز RF	تقنية التشفير
AES ١٢٨ بت و AES-CCM	نطاق التشغيل
نطاق لاسلكي يصل إلى ١٠ أمتار	
عدم تدهور الأداء حتى الحد الأقصى للنطاق اللاسلكي (١٠ أمتار)	
يجب أن يكون الأداء معادلاً أو أفضل من لوحة المفاتيح والماوس اللاسلكي الحاليين من Dell. توفر Dell منتج مرجعي معياري.	
Windows 10/8/7/XP/Vista Server 2003/Server 2008/Server 2012	أنظمة التشغيل المدعومة (٢,٤ جيجا هرتز)
Free DOS و Redhat 8 Enterprise و Linux Ubuntu 18	
Android و Chrome	
Mac OS	
Windows 10/8	أنظمة التشغيل المدعومة (Bluetooth)
Android و Chrome	
Mac OS	

## المواصفات الكهربائية

٢,٠ - ٣,٢ فولت	فولطية التشغيل
عدد ٢ بطارية AAA قلووية	البطارية اللازمة
اتصال ثنائي الاتجاه	الإرسال اللاسلكي
حتى ١٠ م	نطاق الإرسال



## الخصائص المادية

الوزن (بدون البطارية)	٥٤٠ جرام
الوزن (بالبطارية)	٥٦١ جرام
الأبعاد:	
الطول	٤٣٣,٣٠ ملم (١٧,٠٥ بوصة)
العرض	١٢١,٥٠ ملم (٤,٧٨ بوصة)
الارتفاع	٢٨,٣٦ ملم (١,١١ بوصة)

## المواصفات البيئية

درجة الحرارة:	من ٠ إلى ٤٠ درجة مئوية (٣٢ فهرنهايت إلى ١٠٤ فهرنهايت)
التشغيل	من ٤٠- درجة مئوية إلى ٦٥ درجة مئوية (من ٤٠- درجة فهرنهايت إلى ١٤٩ درجة فهرنهايت)
التخزين	٩٥٪ رطوبة نسبية قصوى في حالة عدم التكتيف.
رطوبة التخزين	



# مواصفات الماوس اللاسلكي

## عام

MS5320W	رقم طراز الماوس اللاسلكي
Bluetooth 5.0 LE (يدعم Microsoft Swift Pair)	بروتوكول RF
٢,٤ جيجا هرتز RF	تقنية التشفير
AES ١٢٨ بت و AES-CCM	نطاق التشغيل
نطاق لاسلكي يصل إلى ١٠ أمتار	
عدم تدهور الأداء حتى الحد الأقصى للنطاق اللاسلكي (١٠ أمتار)	
يجب أن يكون الأداء معادلاً أو أفضل من لوحة المفاتيح والماوس اللاسلكي الحاليين من Dell. توفر Dell منتج مرجعي معياري.	
Windows 10/8/7/XP/Server 2008/Server 2012	أنظمة التشغيل المدعومة
Free DOS و Redhat 8 Enterprise و Linux Ubuntu 18	(٢,٤ جيجا هرتز)
Android و Chrome	
Mac OS	
Windows 10/8	أنظمة التشغيل المدعومة (Bluetooth)
Android و Chrome	
Mac OS	

## المواصفات الكهربائية

١,٦ - ٠,٩ فولت	فولطية التشغيل
عدد ١ بطارية AA قلووية	البطارية اللازمة
اتصال ثنائي الاتجاه	الإرسال اللاسلكي
حتى ١٠ م	نطاق الإرسال





## الخصائص المادية

٨٦,٧ جرام

١١٠ جرام

١١٤,٥ ملم (٤,٥٠ بوصة)

٧٠,٠ ملم (٢,٧٥ بوصة)

٤١,٦ ملم (١,٦٣ بوصة)

الوزن (بدون البطارية)

الوزن (بالبطارية)

الأبعاد:

الطول

العرض

الارتفاع

## المواصفات البيئية

درجة الحرارة:

التشغيل

التخزين

رطوبة التخزين

٠ إلى ٤٠ درجة مئوية (٣٢ إلى ١٠٤ درجة فهرنهايت)

-٤٠ إلى ٦٥ درجة مئوية (-٤٠ إلى ١٤٩ درجة فهرنهايت)

٩٥٪ رطوبة نسبية قصوى في حالة عدم التكثيف.



# استكشاف الأعطال وإصلاحها

المشاكل	الحلول الممكنة
تعذر استخدام الماوس / لوحة المفاتيح اللاسلكية	١ تأكد من وضع البطارية بشكل صحيح. يجب أن تتبع أطراف البطاريات "+" و "-" العلامات الموجودة على ملصق حجييرة البطاريات. ٢ تحقق من مستوى البطارية.
	♦ في حالة استخدام بطارية قابلة لإعادة الشحن في الماوس اللاسلكي تحقق من شحن البطارية بالكامل. ♦ إذا نفذت البطارية، قم باستبدالها بأخرى جديدة.
	٣ أوقف تشغيل الماوس / لوحة المفاتيح اللاسلكية، ثم أعد تشغيله مرة أخرى. تحقق مما إذا كان مصباح حالة البطارية يومض باللون الكهرماني للدلالة على انخفاض شحن البطارية. إذا نفذت طاقة البطارية بالكامل، لن يتم تشغيل ضوء حالة البطارية.
	٤ تأكد من أن اتصال وحدة استقبال USB مباشرة بجهاز الكمبيوتر. تجنب استخدام أجهزة متعددة المنافذ وموزع USB وما إلى ذلك.
	٥ غير منفذ USB. أدخل وحدة استقبال USB في منفذ USB آخر بجهاز الكمبيوتر.
	٦ قم بتحديث برنامج تشغيل Bluetooth على جهاز الكمبيوتر: (أ) افتح متصفح الويب، ونزل أحدث برامج تشغيل Bluetooth من <a href="https://www.dell.com/support">https://www.dell.com/support</a> (ب) أعد تشغيل جهاز الكمبيوتر.



المشاكل	الحلول الممكنة
تعذر إقران الماوس / لوحة المفاتيح اللاسلكية بالكمبيوتر باستخدام Bluetooth	<p>١ تحقق من مستوى البطارية.</p> <ul style="list-style-type: none"> <li>♦ في حالة استخدام بطارية قابلة لإعادة الشحن في الماوس/لوحة المفاتيح اللاسلكية تأكد من شحن البطارية بالكامل.</li> <li>♦ إذا نفذت البطارية، قم باستبدالها بأخرى جديدة.</li> </ul> <p>٢ أوقف تشغيل الماوس / لوحة المفاتيح اللاسلكية، ثم أعد تشغيله مرة أخرى. تحقق مما إذا كان مصباح حالة البطارية يومض باللون الكهرماني للدلالة على انخفاض شحن البطارية. إذا نفذ شحن البطارية بالكامل فلن يضيء مصباح حالة البطارية.</p> <p>٣ أعد تشغيل جهاز الكمبيوتر.</p> <p>٤ تحقق من أن نظام التشغيل Windows 10 أو Windows 8 أو Chrome أو Android.</p> <p>٥ تأكد من ضبط الماوس / لوحة المفاتيح اللاسلكية على وضع Bluetooth Low Energy (BLE) في جهاز الكمبيوتر. لمزيد من المعلومات راجع الوثائق المصاحبة لجهاز الكمبيوتر.</p>
مؤشر الماوس اللاسلكي لا يتحرك. الزر الأيسر/الأيمن لا يعمل	<p>١ تحقق من مستوى البطارية.</p> <ul style="list-style-type: none"> <li>♦ في حالة استخدام بطارية قابلة لإعادة الشحن في الماوس اللاسلكي تحقق من شحن البطارية بالكامل.</li> <li>♦ إذا نفذت البطارية، قم باستبدالها بأخرى جديدة.</li> </ul> <p>٢ أوقف تشغيل الماوس اللاسلكي، ثم أعد تشغيله مرة أخرى. تحقق مما إذا كان مصباح حالة البطارية يومض باللون الكهرماني عشرة مرات للدلالة على انخفاض شحن البطارية. إذا نفذت طاقة البطارية بالكامل، لن يتم تشغيل ضوء حالة البطارية.</p> <p>٣ أعد تشغيل جهاز الكمبيوتر.</p>



المشاكل	الحلول الممكنة
تعذر إقران الماوس / لوحة المفاتيح اللاسلكية بالكمبيوتر	١ تحقق من مستوى البطارية. ♦ في حالة استخدام بطارية قابلة لإعادة الشحن في الماوس/لوحة المفاتيح اللاسلكية تأكد من شحن البطارية بالكامل. ♦ إذا نفذت البطارية، قم باستبدالها بأخرى جديدة.
	٢ أوقف تشغيل الماوس / لوحة المفاتيح اللاسلكية، ثم أعد تشغيله مرة أخرى. تحقق مما إذا كان مصباح حالة البطارية يومض باللون الكهرماني للدلالة على انخفاض شحن البطارية. إذا نفذت طاقة البطارية بالكامل، لن يتم تشغيل ضوء حالة البطارية.
	٣ أعد تشغيل جهاز الكمبيوتر.
الاتصال اللاسلكي مفقود	١ تأكد من أن اتصال وحدة استقبال USB مباشرة بجهاز الكمبيوتر. تجنب استخدام أجهزة متعددة المنافذ وموزع USB وما إلى ذلك.
	٢ غير منفذ USB. أدخل وحدة استقبال USB في منفذ USB آخر بجهاز الكمبيوتر.



# المعلومات القانونية

## الضمان

### الضمان المحدود وسياسات الإرجاع

تتمتع المنتجات التي تحمل علامة Dell عليها بضمان محدود لمدة ثلاث سنوات. فإن تم شراؤها مع نظام Dell فستتبع ضمان النظام.

### للعلماء في الولايات المتحدة:

يخضع شراء المنتج واستخدامه لاتفاقية المستخدم النهائي من Dell والتي يمكنك التعرف عليها من خلال موقع [Dell.com/terms](http://Dell.com/terms). تشتمل هذه الوثيقة على بند تحكيم ملزم.

### للعلماء في أوروبا والشرق الأوسط وأفريقيا:

تخضع المنتجات التي تحمل علامة Dell المبيعة والمستخدمه لحقوق المستهلك القانونية المعمول بها وللشروط المنصوص عليها في أي اتفاقية بيع من متاجر التجزئة (والتي تطبق على المشتري وتاجر التجزئة) وشروط عقد المستخدم النهائي من Dell. قد تمنح Dell أيضًا ضمانًا إضافيًا للأجهزة، ويمكن التعرف على التفاصيل الكاملة لعقد المستخدم النهائي وشروط الضمان من Dell من خلال الانتقال إلى [Dell.com/terms](http://Dell.com/terms)، واختيار بلدك من القائمة الموجودة أسفل الصفحة "الرئيسية"، ثم النقر فوق رابط "البنود والشروط" للتعرف على شروط المستخدم النهائي أو رابط "الدعم" لشروط الضمان.

### للعلماء في البلدان غير الولايات المتحدة:

تخضع المنتجات التي تحمل علامة Dell المبيعة والمستخدمه لحقوق المستهلك القانونية المعمول بها وللشروط المنصوص عليها في أي اتفاقية بيع من متاجر التجزئة (والتي تطبق على المشتري وتاجر التجزئة) وشروط ضمان Dell. قد تمنح Dell أيضًا ضمانًا إضافيًا للأجهزة، ويمكن التعرف على التفاصيل الكاملة لشروط ضمان Dell من خلال الانتقال إلى [Dell.com](http://Dell.com)، واختيار بلدك من القائمة الموجودة أسفل الصفحة "الرئيسية"، ثم النقر فوق رابط "البنود والشروط" للتعرف على شروط المستخدم النهائي أو رابط "الدعم" لشروط الضمان.

