



Dell PW7018LC
Notebook Power Bank Plus
USB-C 65Wh
دليل المستخدم

الطراز التنظيمي: SMP65PH180



الملاحظات والتنبيهات والتحذيرات

-  ملاحظة: تشير كلمة "ملاحظة" إلى معلومات هامة تساعدك على استخدام مخزن الطاقة المتنقل بشكل أفضل.
-  تنبيه: تشير كلمة "تنبيه" إلى إمكانية حدوث تلف بالمكونات المادية أو فقدان بيانات في حالة عدم اتباع التعليمات.
-  تحذير: تشير كلمة "التحذير" إلى إمكانية حدوث تلف بالممتلكات أو إصابة شخصية أو الوفاة.

© حقوق الطبع والنشر ٢٠١٨ لشركة Dell Inc. جميع الحقوق محفوظة. هذا المنتج محمي بقوانين حقوق الطبع والنشر والملكية الفكرية في الولايات المتحدة والعالم.

Dell™ وشعار Dell علامتان تجاريتان لشركة Dell Inc. في الولايات المتحدة و/أو مناطق أخرى. يجوز أن تكون جميع العلامات والأسماء التجارية الأخرى الواردة في هذه الوثيقة علامات تجارية أو أسماء لشركاتها المعنية.

قبل استخدام الجهاز

تعليمات السلامة

اتبع إرشادات السلامة التالية لحماية جهازك من أي تلف محتمل وضمان سلامتك الشخصية.

 ملاحظة: اتبع التعليمات أدناه واحتفظ بها.

⚠ تحذير: لا تعرّض جهازك لبينات رطبة أو حرارة لفترة زمنية ممتدة.

⚠ تحذير: لا تستخدم جهازك في بيئة مغلقة (على سبيل المثال: داخل حقيبة أو منطقة رديئة التهوية).

⚠ تحذير: لا تفكك الجهاز أو تتقبه أو تسقطه أو تغمره في سوائل.

⚠ تحذير: إذا ظهرت على الجهاز أي انتفاخات أو فقاعات، فتوقف عن استخدامه في الحال.

⚠ تنبيه: هذا الجهاز غير مناسب للأطفال دون 3 سنوات أو أصغر.

المحتويات

٣	قبل استخدام الجهاز.....
٣	تعليمات السلامة
٦	حول مخزن الطاقة المتنقل
٦	مميزات المنتج
٧	ماذا يحوي صندوق الجهاز.....
٨	المميزات
٩	شحن مخزن الطاقة المتنقل
١٠	شحن الأجهزة
١٠	وضع المهايئ
١٠	شحن الكمبيوتر المحمول
١١	شحن الهواتف المحمولة
١٣	وضع البطارية
١٣	شحن الكمبيوتر المحمول
١٤	شحن الهواتف المحمولة
١٦	إدارة الكبلات
١٧	التحقق من البطارية
١٧	التحقق من حالة شحن البطارية
١٨	التحقق من صحة البطارية
١٨	حالة الخطأ
١٩	استكشاف الأعطال وإصلاحها
١٩	الأعراض الشائعة

٢٠	المواصفات
٢٠	المواصفات العامة
٢٠	الخصائص المادية
٢٠	واجهات التوصيل/المنافذ
٢٠	المواصفات البيئية
٢١	المعلومات القانونية
٢١	الضمان
٢١	الضمان المحدود وسياسات الاسترداد
٢١	للعلاء في الولايات المتحدة:
٢١	للعلاء في أوروبا والشرق الأوسط وأفريقيا:
٢١	للعلاء خارج الولايات المتحدة:

حول مخزن الطاقة المتنقل

مميزات المنتج

تتضمن مميزات مخزن الطاقة المتنقل PW7018LC من Dell ما يلي:

سهولة النقل

يمكن استخدام مخزن الطاقة المتنقل لشحن كمبيوتر Dell محمول أو هواتف محمولة أثناء التنقل.

التوافق

مناسب لأجهزة متوافقة مع مواصفات شحن البطارية عبر USB:

الإصدار ١,٢ (BC1.2)

الإصدار ٣,٠ (PD3.0)

تصميم صغير

صغير الحجم ومثالي للوضع في الجيوب أو الحقائب.

ماذا يحوي صندوق الجهاز

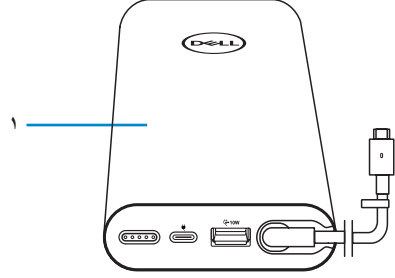
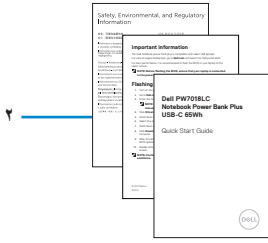

المستندات ٢

مخزن الطاقة ١

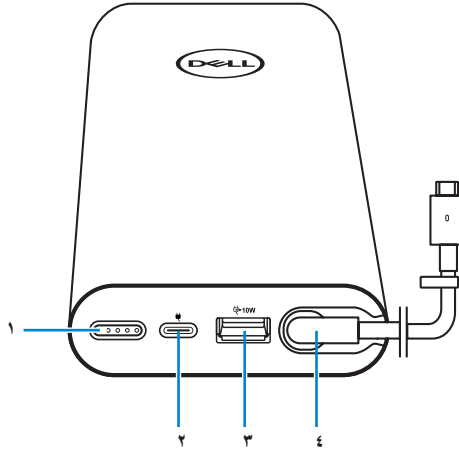

- | | |
|---|--|
| ١ | زر الطاقة/زر حالة البطارية/لمبات بيان حالة البطارية (٥) |
| ٢ | منفذ دخل الطاقة (من مهايئ الطاقة) |
| ٣ | منفذ خرج USB-A |
| ٤ | منفذ خرج USB-C (كبل خرج الطاقة إلى أجهزة كمبيوتر محمولة/هواتف جواله) |
| ٥ | مشبك توجيه الكبل |

شحن مخزن الطاقة المتنقل

⚠ تحذير: لتجنب حدوث إصابة وضرر بالجهاز، لا تستخدم إلا مهايئ طاقة كمبيوتر Dell.

قبل الاستخدام للمرة الأولى، اشحن مخزن الطاقة المتنقل باستخدام مهايئ طاقة Dell.

✍ ملاحظة: تستغرق عملية شحن مخزن الطاقة المتنقل بالكامل ٣ ساعات تقريبًا.

✍ ملاحظة: يمكنك شحن الأجهزة عبر مخزن الطاقة المتنقل أثناء شحنه.

✍ ملاحظة: لا يأتي مهايئ الطاقة مرفقًا بمخزن الطاقة المتنقل.

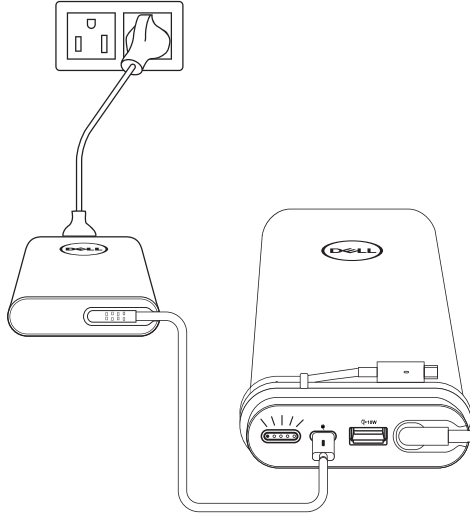

١ وصل أحد طرفي مهايئ طاقة Dell بمنفذ دخل الطاقة في مخزن الطاقة المتنقل.

٢ وصل مهايئ طاقة كمبيوتر Dell بأخذ تيار كهربائي.

• تومض لمبة بيان حالة البطارية للإشارة إلى أن البطارية قيد الشحن. راجع القسم "التحقق من حالة البطارية" للاطلاع على التفاصيل.

• تنطفئ لمبات بيان حالة البطارية عندما يتم شحن البطارية بالكامل أو عند فصل مهايئ الطاقة.

✍ ملاحظة: لمزيد من المعلومات حول لمبات بيان حالة البطارية، راجع "التحقق من حالة البطارية".

شحن الأجهزة

وضع المهائى

شحن الكمبيوتر المحمول

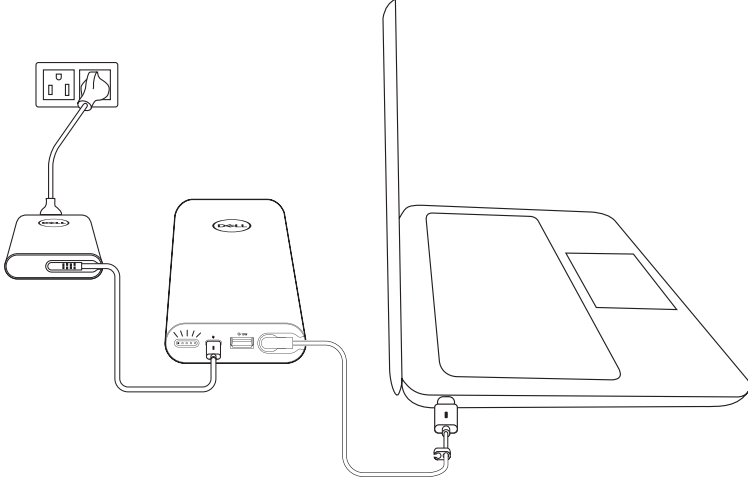

١ وصل أحد طرفي مهائى طاقة Dell بمنفذ دخل الطاقة في مخزن الطاقة المتنقل.

٢ وصل مهائى الطاقة بمأخذ تيار كهربائى.

٣ وصل الطرف الآخر من كبل خرج الطاقة بمنفذ مهائى الطاقة في الكمبيوتر المحمول.

ملاحظة: باستطاعة مخزن الطاقة المتنقل إمداد كمبيوتر Dell المحمول بطاقة حتى ٩٠ وات عند توصيل مخزن الطاقة المتنقل بمهائى الطاقة ٩٠ وات.

ملاحظة: يمكنك شحن الكمبيوتر المحمول عندما يكون مخزن الطاقة المتنقل موصلا بمهائى طاقة Dell.

شحن الهواتف المحمولة

باستخدام مخزن الطاقة المتنقل، يمكنك شحن ما يصل إلى هاتفين محمولين معاً في وقت واحد، سواء باستخدام منفذ خرج USB-A أو منفذ خرج USB-C.

الشحن باستخدام كبل خرج الطاقة

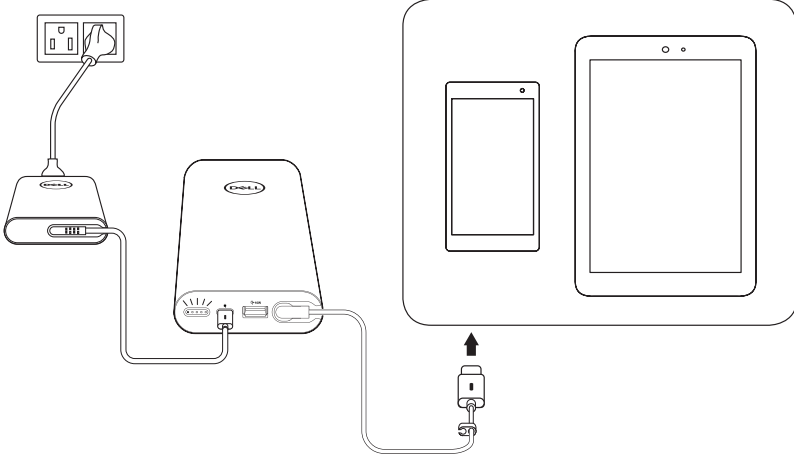

- ١ وصل أحد طرفي مهبط طاقة Dell بمنفذ دخل الطاقة في مخزن الطاقة المتنقل.
- ٢ وصل طرف كبل خرج الطاقة بمنفذ الشحن في الهاتف المحمول.

الشحن باستخدام منفذ USB-A

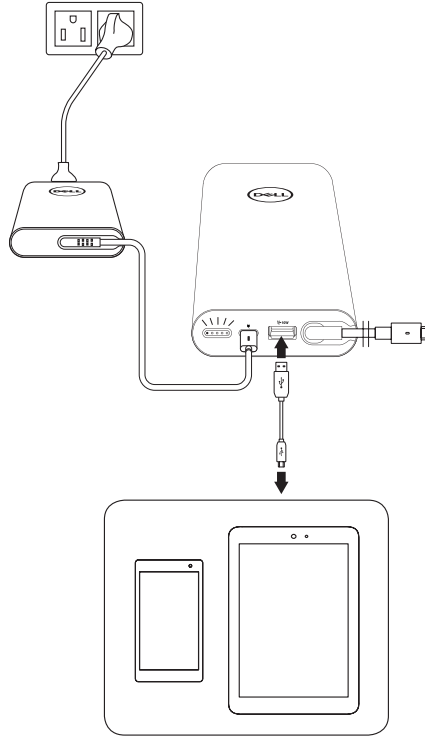

- ١ وصل أحد طرفي مهايئ طاقة Dell بمنفذ دخل الطاقة في مخزن الطاقة المتنقل.
 - ٢ وصل مهايئ الطاقة بأخذ تيار كهربائي.
 - ٣ وصل أحد طرفي كبل USB بمنفذ USB في مخزن الطاقة المتنقل.
 - ٤ وصل الطرف الآخر من كبل USB بمنفذ شحن الهاتف المحمول.
- ملاحظة: لا يأتي كبل USB مرفقاً بمخزن الطاقة المتنقل. 

وضع البطارية

شحن الكمبيوتر المحمول

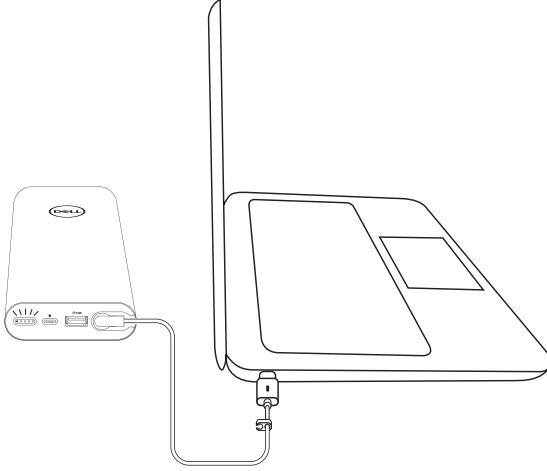

- ١ وصل الطرف الآخر من كبل خرج الطاقة بمنفذ مهايئ الطاقة في الكمبيوتر المحمول.
- ٢ اضغط على زر الطاقة لبدء شحن الكمبيوتر المحمول.

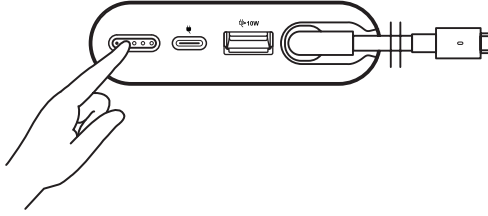

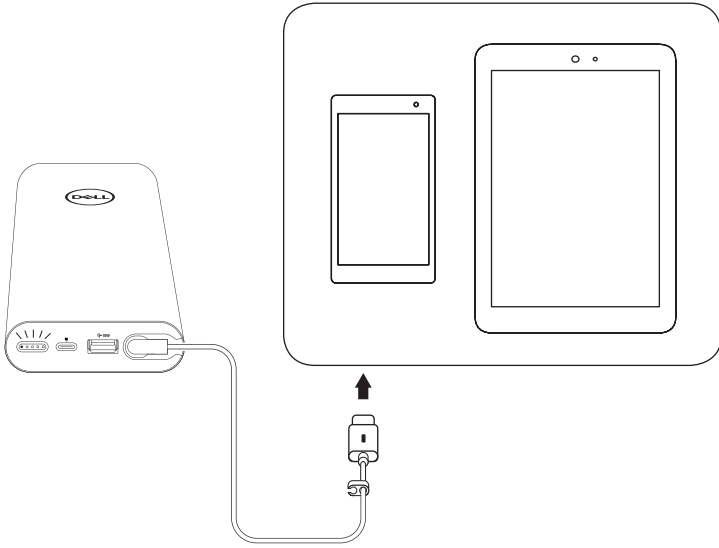

ملاحظة:  تومض لمبة بيان حالة البطارية باللون الكهرماني عندما يكون مستوى شحن بطارية مخزن الطاقة المتنقل منخفضاً.

شحن الهواتف المحمولة الشحن باستخدام كبل خرج الطاقة

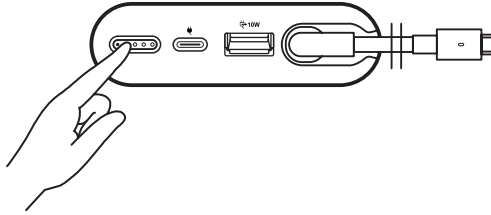

- ١ وصل طرف كبل خرج الطاقة بمنفذ مهايئ الطاقة في الهاتف المحمول.
- ٢ اضغط على زر الطاقة لبدء شحن الهاتف المحمول.



ملاحظة:  تومض لمبة بيان حالة البطارية باللون الكهرماني عندما يكون مستوى شحن بطارية مخزن الطاقة المتنقل منخفضاً.

الشحن باستخدام كبل USB

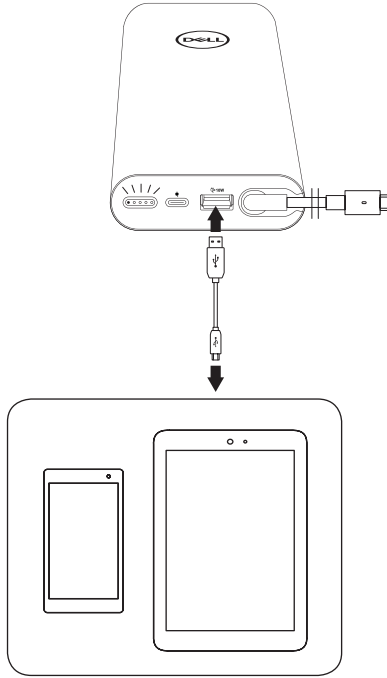

- ١ وصل أحد طرفي كبل USB بمنفذ USB في مخزن الطاقة المتنقل.
- ٢ وصل الطرف الآخر من كبل USB بمنفذ شحن الهاتف المحمول.

إدارة الكبلات

يأتي مخزن الطاقة المتنقل مع مشبك لتوجيه الكبل مرگب للمساعدة على تنظيم وضع الكبل.

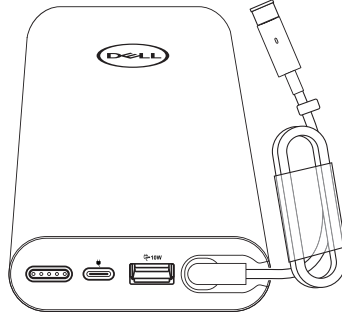

لف الكبل حول مخزن الطاقة المتنقل ثم اضغط على المشبك لإحكام تثبيت الكبل.

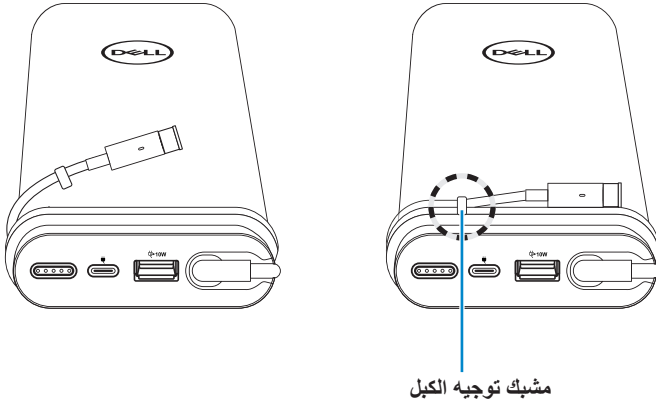

التحقق من البطارية

التحقق من حالة شحن البطارية

يمكنك التحقق من حالة شحن البطارية عن طريق الضغط على زر الطاقة. تضيء لمبات بيان حالة البطارية للإشارة إلى حالة شحن بطارية مخزن الطاقة المتنقل.

ملاحظة: تبقى لمبات بيان حالة البطارية مضيئة لمدة ٥ ثوان بعد تحرير زر الطاقة. 

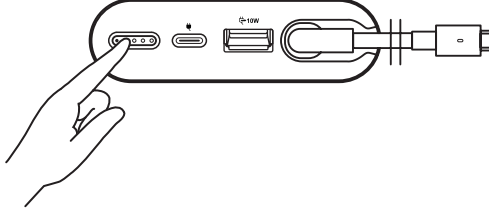

حالة البطارية من حيث السعة	لون لمبة بيان الحالة وسلوكها	لمبة بيان حالة البطارية
٨١٪ - ٩٩٪	أبيض (ثابت)	كل لمبات بيان حالة البطارية الخمسة مضيئة ○ ○ ○ ○ ○
٦١٪ - ٨٠٪	أبيض (ثابت)	لمبات بيان حالة البطارية من الأولى إلى الرابعة مضيئة ○ ○ ○ ○ ●
٤١٪ - ٦٠٪	أبيض (ثابت)	لمبات بيان حالة البطارية من الأولى إلى الثالثة مضيئة ○ ○ ○ ● ●
٢١٪ - ٤٠٪	أبيض (ثابت)	لمبتا بيان حالة البطارية الأولى والثانية مضيئتان ○ ○ ● ● ●
١١٪ - ٢٠٪	أبيض (ثابت)	لمبة بيان حالة البطارية الأولى مضيئة ○ ● ● ● ●
١٪ - ٢٠٪ (حالة البطارية منخفضة)	كهرماني (ثابت)	لمبة بيان حالة البطارية الأولى مضيئة ● ● ● ● ●

ملاحظة: تنطفئ كل لمبات بيان حالة البطارية الخمسة عندما تكون البطارية مشحونة بالكامل. 

التحقق من صحة البطارية

صحة البطارية هي مقياس يعكس الحالة العامة للبطارية. وتشير إلى المدى المتبقي من عمر البطارية قبل أن يصبح من اللازم استبدال مخزن الطاقة المتنقل.

ملاحظة: يشار إلى وحدات SOH (الحالة الصحية) بنسبة مئوية (%). من النقاط.

الحالة الصحية للبطارية هي ١٠٠٪ في وقت التصنيع، وسوف تتدهور تدريجيًا مع الاستخدام.

اضغط مع الاستمرار على زر الطاقة لمدة ٥ ثوانٍ لتشغيل مخزن الطاقة المتنقل والتحقق من الحالة الصحية للبطارية.

الحالة الصحية للبطارية	لمبة بيان حالة البطارية
٨١٪ - ١٠٠٪	لمبة بيان حالة البطارية الخامسة مضيئة ● ● ● ● ○
٦١٪ - ٨٠٪	لمبات بيان حالة البطارية الرابعة والخامسة مضيئة ● ● ● ○ ○
٤١٪ - ٦٠٪	لمبات بيان حالة البطارية من الثالثة إلى الخامسة مضيئة ● ● ○ ○ ○
٢١٪ - ٤٠٪	لمبات بيان حالة البطارية من الثانية إلى الخامسة مضيئة ● ○ ○ ○ ○
١٪ - ٢٠٪	كل لمبات بيان حالة البطارية الخامسة مضيئة ○ ○ ○ ○ ○

حالة الخطأ

يوضح الجدول التالي أنواع حالة الخطأ.

الحالة	لون لمبة بيان حالة البطارية وسلوكها	الوضع
درجة حرارة زائدة	تشغيل/إيقاف الوميض لمدة ثانية واحدة بالتبادل في لمبة بيان حالة البطارية الأولى (كهرماني) والثانية (أبيض)	كل الأوضاع
خطأ بسبب توصيل غير سليم.	وميض كهرماني	سلسلة ديزي (تعاقبية)

استكشاف الأعطال وإصلاحها

الأعراض الشائعة

يشتمل الجدول التالي على معلومات حول المشاكل العامة التي قد تواجهها والحلول الممكنة.

الأعراض الشائعة	الحلول الممكنة
يسخن مخزن الطاقة المتنقل عادةً عند وضعه داخل الجيب/الحقيبة.	<ul style="list-style-type: none">افصل كبل خرج الطاقة في الحال.أخرج مخزن الطاقة المتنقل من جيبك/حقيبتك في الحال ثم اتركه يبرد.
طاقة بطارية مخزن الطاقة المتنقل تنفذ بشكل أسرع مما ينبغي.	عند التوصيل بهاتف محمول، أغلق التطبيقات التي لا تستخدمها أو اضبط الجهاز على وضع الطائرة.
لمبة بيان حالة البطارية لا تعمل.	<ul style="list-style-type: none">تحقق من نفاذ طاقة البطارية في مخزن الطاقة المتنقل. اشحن مخزن الطاقة المتنقل.إذا استمرت المشكلة، فاتصل بشركة Dell أو الموزع للحصول على مساعدة فنية.

المواصفات

المواصفات العامة

رقم الطراز	PW7018LC (٦-خلايا، ٦٥ وات/ساعة)
مهايئات طاقة الدخل المدعومة	مهايئات الطاقة USB-C المحددة من Dell
الخرج المدعوم	٢٠ فولت، ٣,٢٥ أمبير (الحد الأقصى ٤,٥ أمبير، وضع المهايئ) ١٥ فولت، ٣ أمبير ٩ فولت، ٣ أمبير ٥ فولت، ٣ أمبير
خرج USB	٥ فولت، حتى ٢ أمبير
لمبات بيان الحالة	٥ لمبات لبيان حالة البطارية

الخصائص المادية

الوزن	٤٨٠ جم (١,٠٦ رطل)
الأبعاد (طول × عرض × ارتفاع)	١٦١,٧ × ٧٨ × ٢١,٥ مم (٦,٣٦٦ × ٣,٠٧ × ٠,٨٤٦ بوصة)
طول الكبل	٥٤٥ مم (٢١,٤٥٦ بوصة) (كبل خرج الطاقة)

واجهات التوصيل/المنافذ

الدخل	منفذ دخل طاقة واحد (USB-C)
الخرج	منفذ خرج طاقة واحد (USB-C)
	منفذ USB واحد (متوافق مع مواصفات ١,٢ للشحن البطارية)

المواصفات البيئية

درجة الحرارة	التشغيل: من ٠ إلى ٤٠ درجة مئوية (من ٣٢ إلى ١٠٤ درجة فهرنهايت)
	التخزين: من -٢٠ إلى ٦٠ درجة مئوية (من -٤ إلى ١٤٠ درجة فهرنهايت)
الرطوبة	٩٠٪ حد أقصى للرطوبة النسبية؛ بدون تكاثف

المعلومات القانونية

الضمان

الضمان المحدود وسياسات الاسترداد

تشتمل المنتجات الحاملة لعلامة Dell التجارية على ضمان محدود لمدة سنة واحدة على الأجهزة (المكونات المادية).

للملاء في الولايات المتحدة:

يخضع شراء هذا المنتج واستخدامك له لاتفاقية المستخدم النهائي لشركة Dell، ويمكنك الاطلاع عليها في www.dell.com/terms. تحتوي هذه الوثيقة على شرط تحكيم ملزم.

للملاء في أوروبا والشرق الأوسط وأفريقيا:

تخضع المنتجات الحاملة لعلامة Dell التجارية المتوفرة للبيع والاستخدام لحقوق المستهلك القانونية الوطنية المعمول بها، وشروط أي اتفاقية بيع بالتجزئة تبرمها (التي سيتم تطبيقها بينك وبين بائع التجزئة) وشروط اتفاقية المستخدم النهائي لشركة Dell.

يجوز لشركة Dell أيضا توفير ضمان إضافي على الأجهزة (المكونات المادية)؛ ويمكن الاطلاع على جميع التفاصيل المعنية باتفاقية المستخدم النهائي لشركة Dell وشروط الضمان من خلال الانتقال إلى <http://www.dell.com>. واختيار بلدك من القائمة في الجزء السفلي من الصفحة "الرئيسية" ثم النقر على رابط "الشروط والأحكام" للاطلاع على شروط المستخدم النهائي أو رابط "الدعم" للاطلاع على شروط الضمان.

للملاء خارج الولايات المتحدة:

تخضع المنتجات الحاملة لعلامة Dell التجارية المتوفرة للبيع والاستخدام لحقوق المستهلك القانونية الوطنية المعمول بها، وشروط أي اتفاقية بيع بالتجزئة تبرمها (التي سيتم تطبيقها بينك وبين بائع التجزئة) وشروط ضمان Dell. يجوز لشركة Dell أيضا توفير ضمان إضافي على الأجهزة (المكونات المادية)؛ ويمكن الاطلاع على جميع التفاصيل المعنية باتفاقية الضمان من خلال الانتقال إلى www.dell.com. واختيار بلدك من القائمة في الجزء السفلي من الصفحة "الرئيسية" ثم النقر على رابط "الشروط والأحكام" أو رابط "الدعم" للاطلاع على شروط الضمان.