

戴尔移动适配器扬声电话MH3021P

用户指南

调节模式：MH3021Pu



注释、注意事项、警告



注释：注释是指能帮助您更好地使用计算机的重要信息。



注意事项：注意事项是指可能出现的硬件损害或数据丢失，并且告诉您怎样避免出现这些问题。



警告：警告是指有可能造成性能损坏、人员受伤或死亡的情况。

2020年版权归戴尔公司或其下属公司所有。保留一切权利。戴尔、EMC和其它商标是戴尔公司或其下属公司的商标。其它商标可能是其各自所有人的商标。

2020 -06

A00版

目录

箱中物品	4
特点	5
正视图	5
后视图	5
使用您的移动适配器扬声电话	6
故障排查	14
规格	18
法律信息	19
质保	19

箱中物品

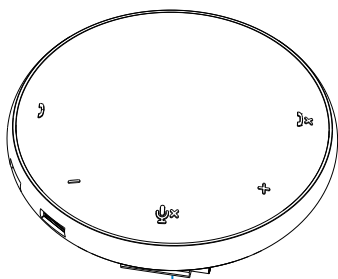

1

1 移动适配器扬声器电话

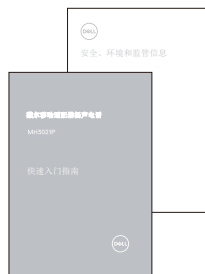

2

2 文件

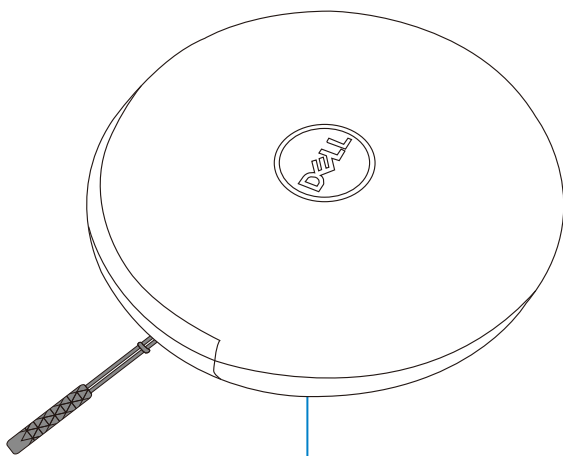

3

3 扬声器包



质保不包括扬声器包。

特点

正视图

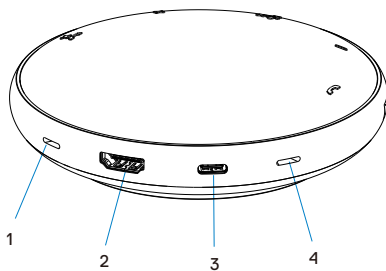

- | | | | |
|---|---------|---|--------|
| 1 | 麦克风 | 2 | HDMI接口 |
| 3 | USB-C接口 | 4 | 麦克风 |

后视图

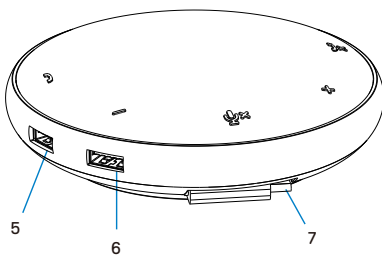

- | | | | |
|---|---------|---|---------|
| 5 | USB-A接口 | 6 | USB-A接口 |
| 7 | USB-C线缆 | | |

使用您的移动适配器扬声器电话

1. 把USB-C线缆放在您的MH3021P的底部。人工松开USB-C线缆。

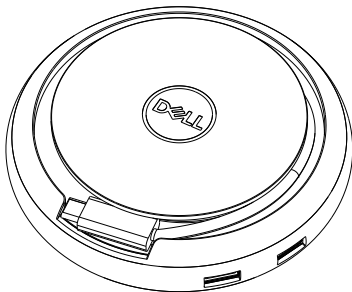

2. 把您扬声器MH3021P的USB-C线缆连接到您计算机上的Thunderbolt或USB-C（显示器接口 Alt模式）接口。下面的图像显示了连接到MH3021P的HDMI显示器和其它设备，MH3021P没有外接电源。

没有功率输出

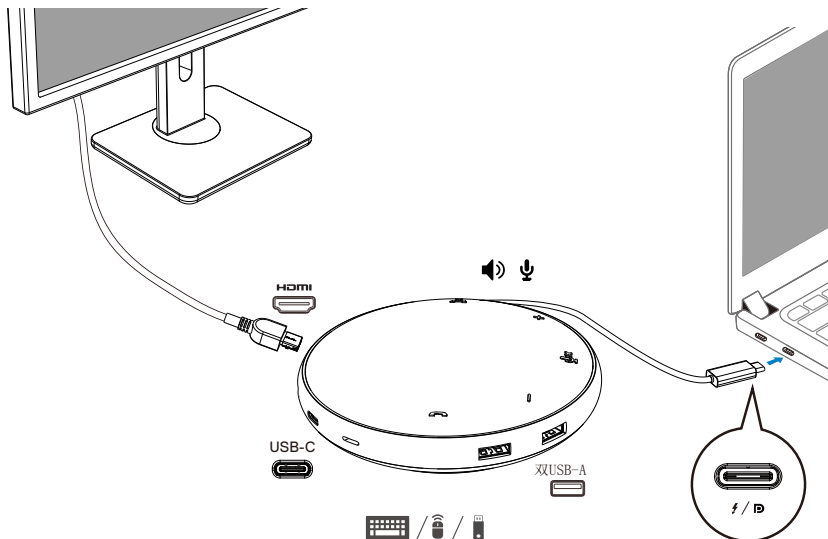

3. MH3021P在连接到您计算机上的Thunderbolt或USB-C（显示器接口 Alt模式）接口后支持最大90瓦的功率输出。电源可以从适配器或具有充电功能的USB-C显示器提供。下面两个图像显示了通过USB-C电源适配器或USB-C显示器连接到外部电源的MH3021P。

利用USB-C电源适配器的功率输出

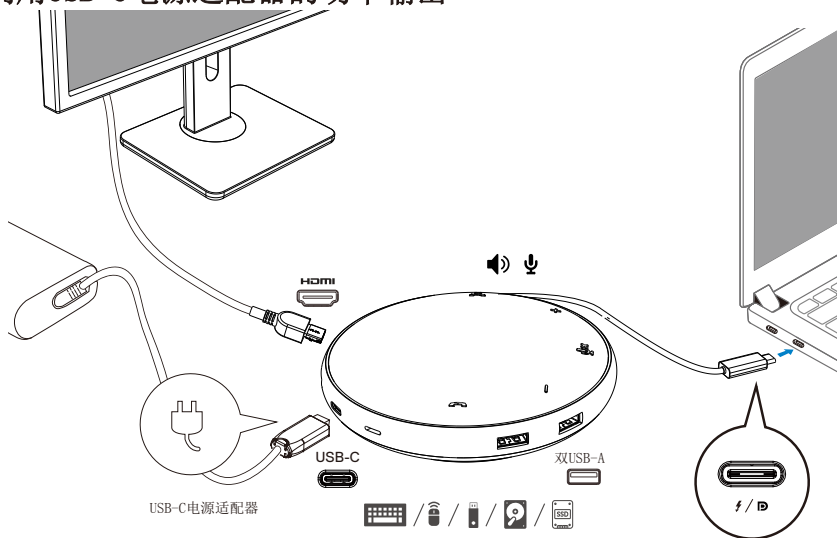

利用USB-C显示器的功率输出

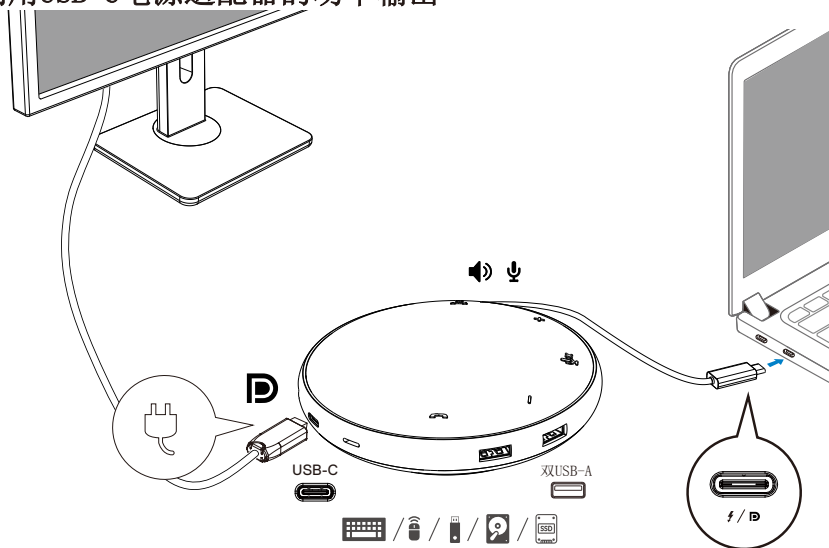

 注：MH3021P一次只支持一台显示器。

4. MH3021P有扬声电话和麦克风，在您的移动适配器与笔记本电脑连接后，您可以用它来通信。

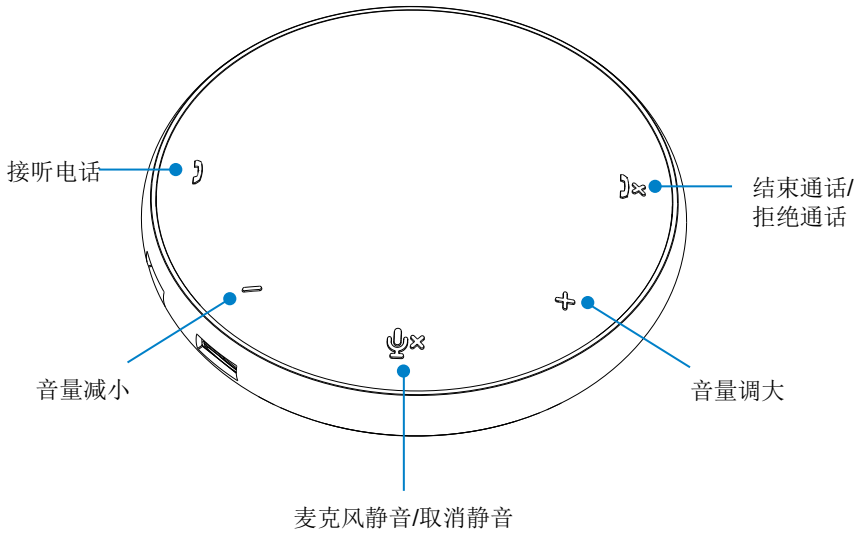

)	接听模式	点击接听电话按钮
)x	结束通话/拒绝通话	点击结束/拒绝通话按钮
+	调大扬声器音量	点击音量调大按钮
-	减小扬声器音量	点击音量减小按钮
🎤x	麦克风静音/取消静音	点击静音麦克风按钮



注释：MH3021P按钮与Skype for Business和Zoom一起使用效果很好（这是两款软件）。

5. 在Skype for Business/Zoom中的操作

● 接听Skype for Business/Zoom电话：

- (1) 按下电话拾音器按钮接听电话。

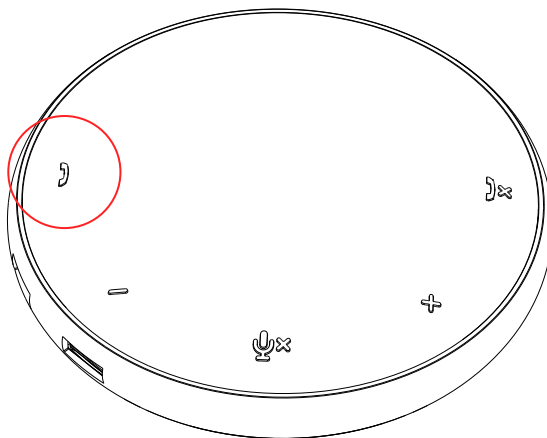

● 拨打Skype for Business电话

- (1) 按下电话拾音器按钮，把Skype for Business显示在主屏上。
(2) 通过您计算机上的Skype for Business应用程序发起电话。

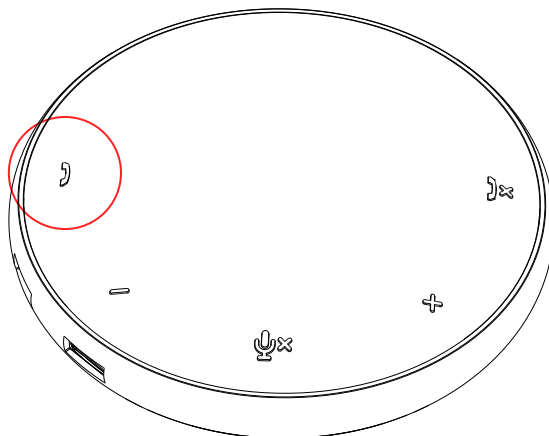

● 拨打Zoom电话

- (1) 通过Zoom应用软件发起电话。

● 调解音量

- (1) 按下音量调大按钮提高音量。您按下音量调大按钮时会听到音频提示音。
- (2) 按下音量减小按钮降低音量。您按下音量减小按钮时会听到音频提示音。

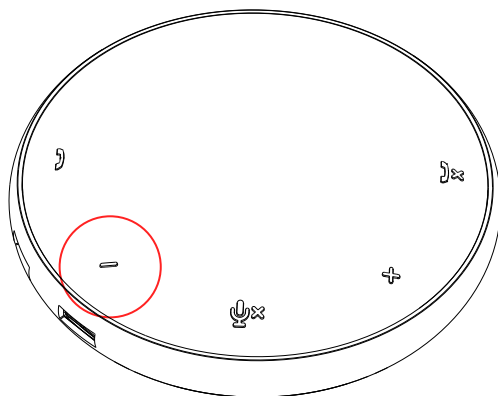
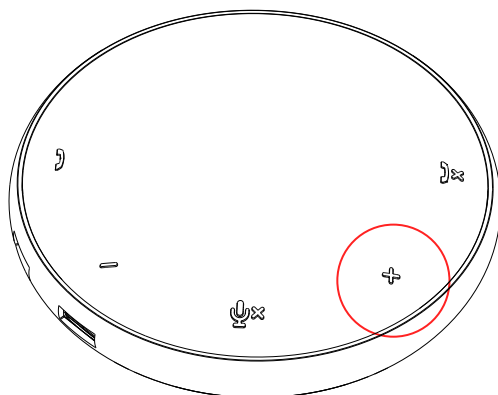

6. 按钮和发光二极管操作

- 通电后，顶部中心的发光二极管将点亮，显示白色。

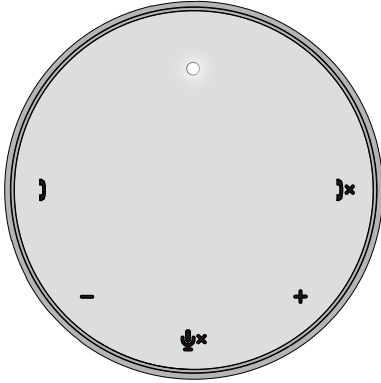

- 来电呼入：
来电呼入期间，电话拾取发光二极管将闪烁，呈绿色，电话拒绝发光二极管将闪烁，呈红色。

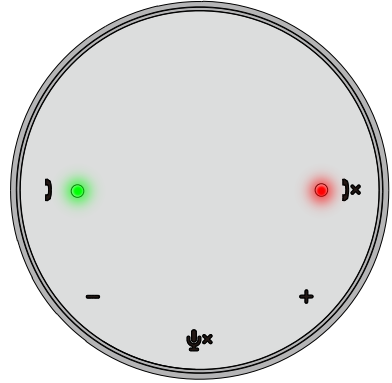

- 电话期间：
顶部中心的发光二极管将变为绿色。

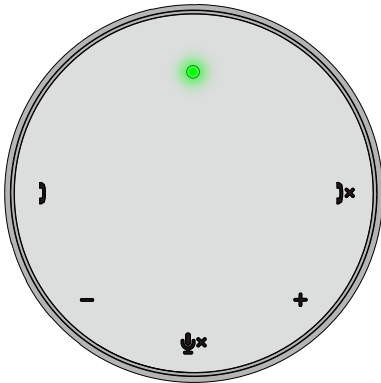

- 麦克风静音
麦克风静音时，所有发光二极管都会点亮，呈红色，并且一直为红色，直到麦克风取消静音。

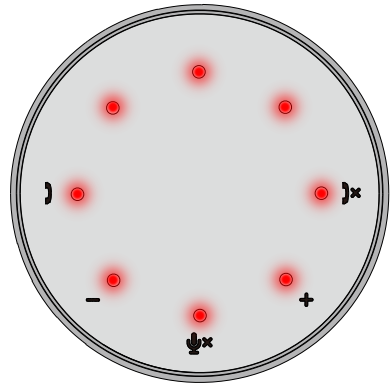

- 调解音量：
调节音量时，发光二极管环将暂时亮起为白色，显示音量水平。当音量调大按钮按下时，发光二极管将顺时针方向点亮。当音量减小按钮按下时，发光二极管将逆时针方向熄灭。

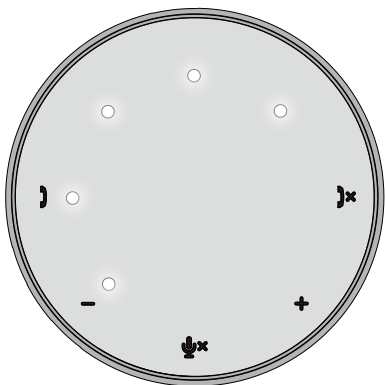

- 挂断电话：
一次通话结束时，中心顶部的发光二极管从绿色变为白色。
对于Zoom软件，按下应用程序的“离开会议”按钮。

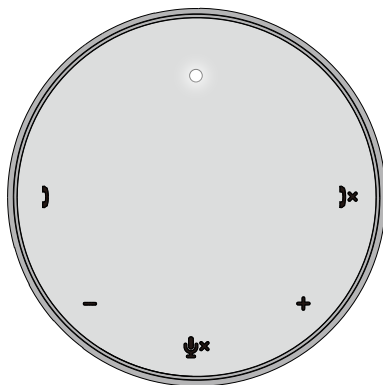

7. 把外围设备连接到MH3021P

MH3021P一次只能支持一个视频，以先到先得为原则。当两个视频接口同时被插上时，HDMI视频接口优先。

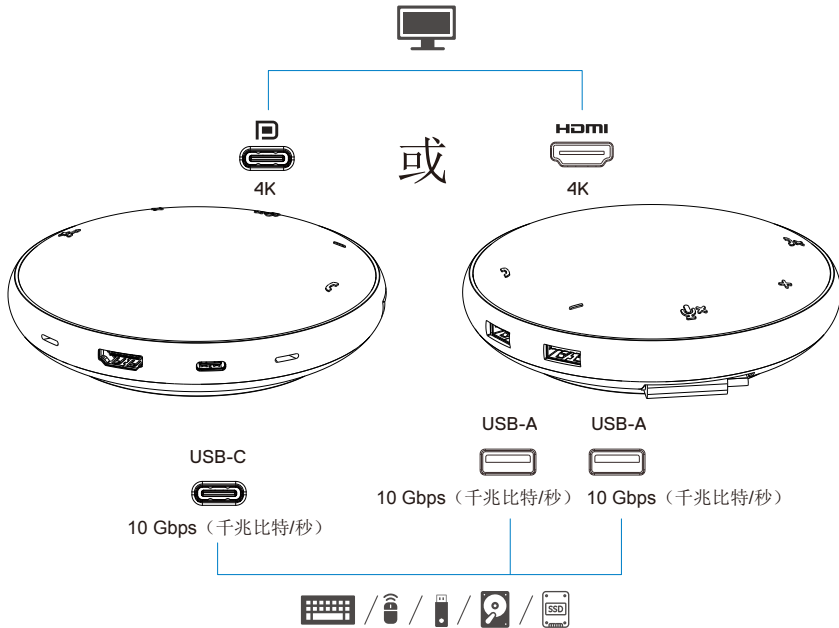

视频接口

连接外部显示器或投影仪。



**USB-C接口和
USB-A接口**

连接键盘、鼠标和外部存储器等外围设备。



注释：当MH3021P连接到您计算机上的Thunderbolt或15瓦USB-C电源接口时，下游的USB-A接口和USB-C端口将按以下组合作：

2X  + 1X 

3X 



注释：当MH3021P连接到您计算机上的7.5瓦USB-C电源接口时，下游的USB-A接口和USB-C端口将按以下组合作：

3X 

故障排查

问题	可能的解决办法
MH3021P在您计算机的USB-A接口上不起作用。	MH3021P只与您计算机上的USB-C接口相容。Thunderbolt接口或USB-C（显示器接口 Alt 模式）接口。
不支持多台显示器。	MH3021P支持单显示器输出。您一次只能连接一个外围设备到HDMI接口或USB-C显示器。
当MH3021P连接到笔记本电脑并且没有外部电源时，不能同时使用所有USB接口。	如果您把MH3021P连接到您计算机上的Thunderbolt或15瓦USB-C（显示器接口 Alt 模式），那么您只能使用一个视频输出、扬声器和低功率USB设备（例如：鼠标、演示遥控器或射频加密狗，可能还有外部硬盘驱动器）。 如果您把MH3021P连接到您计算机上的一个7.5瓦USB-C（显示器接口 Alt 模式），那么您只能使用一个视频输出，以及低功率USB设备（例如：演示遥控器或射频加密狗）。
当MH3021P已经连接时，不能读写外部固态硬盘、硬盘驱动器和光驱（CD/DVD/Blu-ray）。	<ul style="list-style-type: none"> 有些外部固态硬盘/硬盘驱动器/光驱需要的功率高，您的MH3021P无法支持这么高的功率。 建议您直接把外部固态硬盘/硬盘驱动器/光驱连接到您的计算机。
当一个外围设备连接到MH3021P时，“功率骤增”信号弹出“未知USB设备需要的功率超过接口可以提供的功率”。	<ul style="list-style-type: none"> 您连接到MH3021P的外围设备需要更多功率。 断开与MH3021P连接的其它外围设备。 对于功率消耗大的外围设备，建议直接将该外围设备连接到您的计算机。 当功率骤增信号弹出时，所有连接到MH3021P的USB-A接口和USB-C接口的设备将自动断开。您可以移除上次连接的USB设备。
当连接到HDMI或MH3021P的C型接口时，显示器的分辨率将低于4K 60赫兹。	<ul style="list-style-type: none"> 检查显示器，确保显示器能支持4K 60赫兹。 计算机有1.3及以上（HBR3）显示器接口，并且配有频率60赫兹分辨率为4K的显示器，那么该计算机支持60赫兹的4000分辨率。对于支持低于1.3显示器接口的计算机，这些计算机支持的最大分辨率为30赫兹4000。
MH3021P不通过USB-C接口为您的计算机充电。我看到电视状态图标上有一个黄色的感叹号图标	<ul style="list-style-type: none"> MH3021P支持的最大功率输出为90瓦。最小充电功率要求取决于平台。 MH3021P预留15瓦的功率，这样您的系统从电源获得的功率降低了15瓦。因此，你可以看到一个慢充电信号/图标。 建议使用更高额定功率的电源适配器以获得最佳充电效果。
与MH3021P连接的显示器上没有视频	<ul style="list-style-type: none"> MH3021P仅支持一台显示器。 检查视频连接线缆。 断开此外围设备与MH3021P的连接，10秒钟后再连接此外围设备。
视频/音频性能问题	<ul style="list-style-type: none"> 检查/更新系统BIOS、显卡驱动器和音频驱动器，升级到最新版本。 检查/更新系统Thunderbolt固件和驱动器，升级到最新版本。
更新您系统的BIOS固件和MH3021P固件	<ul style="list-style-type: none"> 请访问网站 https://www.dell.com/support/drivers，更新您系统的BIOS、显卡和驱动器。 请访问网站 https://www.dell.com/support/drivers，更新您MH3021P的固件。 <p>更新固件前，需要把MH3021P连接到您的计算机。</p>
戴尔显示管理器（DDM）没工作。	<ul style="list-style-type: none"> 检查/更新系统BIOS/显卡，并安装戴尔显示管理器（DDM）显示其应用程序。 <p>https://www.dell.com/support/home/drivers/driversdetails/?driverid=6WGWY</p>

<p>一些常用通信软件上的MH3021P按钮操作</p>	<ul style="list-style-type: none"> MH3021P按钮与Skype for Business和Zoom一起使用效果很好（这是两款软件）。 其它通信软件，你可以通过通信软件用户界面访问呼叫控制。 <table border="1" data-bbox="345 253 1044 495"> <thead> <tr> <th>统一通信平台</th> <th>静音/取消静音</th> <th>接听来电</th> <th>结束/拒绝来电</th> <th>音量调大</th> <th>音量减小</th> </tr> </thead> <tbody> <tr> <td>Zoom</td> <td>OK</td> <td>OK</td> <td>OK*</td> <td>OK</td> <td>OK</td> </tr> <tr> <td>Skype for Business</td> <td>OK</td> <td>OK</td> <td>OK</td> <td>OK</td> <td>OK</td> </tr> <tr> <td>Microsoft Teams</td> <td>OK</td> <td>X</td> <td>X</td> <td>OK</td> <td>OK</td> </tr> <tr> <td>Google Hangouts</td> <td>OK</td> <td>X</td> <td>X</td> <td>OK</td> <td>OK</td> </tr> <tr> <td>Cisco Webex</td> <td>OK</td> <td>X</td> <td>X</td> <td>OK</td> <td>OK</td> </tr> <tr> <td>FaceTime</td> <td>OK</td> <td>X</td> <td>X</td> <td>OK</td> <td>OK</td> </tr> <tr> <td>Slack</td> <td>OK</td> <td>X</td> <td>X</td> <td>OK</td> <td>OK</td> </tr> <tr> <td>GoToMeeting</td> <td>OK</td> <td>X</td> <td>X</td> <td>OK</td> <td>OK</td> </tr> <tr> <td>BlueJeans</td> <td>OK</td> <td>X</td> <td>X</td> <td>OK</td> <td>OK</td> </tr> </tbody> </table> <p>*通话结束有两个不同的情形 1. 拒绝/谢绝通话：可以利用扬声电话上的结束通话按钮进行。 2. 结束正在进行的通话：只能用Zoom应用程序来进行。</p>	统一通信平台	静音/取消静音	接听来电	结束/拒绝来电	音量调大	音量减小	Zoom	OK	OK	OK*	OK	OK	Skype for Business	OK	OK	OK	OK	OK	Microsoft Teams	OK	X	X	OK	OK	Google Hangouts	OK	X	X	OK	OK	Cisco Webex	OK	X	X	OK	OK	FaceTime	OK	X	X	OK	OK	Slack	OK	X	X	OK	OK	GoToMeeting	OK	X	X	OK	OK	BlueJeans	OK	X	X	OK	OK
统一通信平台	静音/取消静音	接听来电	结束/拒绝来电	音量调大	音量减小																																																								
Zoom	OK	OK	OK*	OK	OK																																																								
Skype for Business	OK	OK	OK	OK	OK																																																								
Microsoft Teams	OK	X	X	OK	OK																																																								
Google Hangouts	OK	X	X	OK	OK																																																								
Cisco Webex	OK	X	X	OK	OK																																																								
FaceTime	OK	X	X	OK	OK																																																								
Slack	OK	X	X	OK	OK																																																								
GoToMeeting	OK	X	X	OK	OK																																																								
BlueJeans	OK	X	X	OK	OK																																																								
<p>MH3021P上的接听电话/拒绝电话按钮对于Zoom Possible Solution不管用。</p>	<p>如果多个会议应用程序安装在同一信息技术环境，或在同一台个人电脑上安装和使用，那么您可能不能够通过MH3021P来接收来电或结束通话。建议用应用程序的接口来接听来电/拒绝来电。</p>																																																												
<p>连接显示器上的视频变形或毁坏。</p>	<ul style="list-style-type: none"> 检查视频连接线缆。 检查和更新“设置>显示器>显示器分辨率”下面的视频分辨率。 																																																												
<p>扩展模式下已连接的监视器上不显示视频</p>	<ul style="list-style-type: none"> 改变“设置>显示器>多台显示器”下方的设置。 按下窗口键  +P切换模式。 																																																												
<p>接听期间能听到回声。</p>	<ul style="list-style-type: none"> MH3021P有回声消除功能，这将有助于在电话另一端的用户减少回声。 如果您听到您设备中的回声，那么这可能是另一端用户设备引起的。他们的设备的回声消除功能可能更差。 																																																												
<p>MH3021P没有声音输出到扬声器</p>	<ul style="list-style-type: none"> 连线后，转到您的计算机的音频声音设置，选择MH3021P作为播放设备。 检查MH3021P与计算机的连接是否正确。 确保MH3021P音量没有设定在0%。 																																																												
<p>MH3021P上的麦克风不起作用。</p>	<ul style="list-style-type: none"> 连线后，转到您的计算机的声音设置，选择戴尔MH3021P作为记录设备。 																																																												
<p>不能在设备按钮上通过Line、WhatsApp和微信拨打电话或接听来电？</p>	<ul style="list-style-type: none"> MH3021P接听来电按钮和结束/拒绝来电按钮仅支持“Skype for Business”和“Zoom”。 您可以通过通信软件用户界面操作接听来电或结束/拒绝来电。 																																																												
<p>异常声音</p>	<ul style="list-style-type: none"> 清除MH3021P和用户之间的任何障碍。 再次插上接头，让戴尔MH3021P与您的计算机连接起来。 																																																												
<p>音量太低</p>	<ul style="list-style-type: none"> 清除MH3021P和用户之间的任何障碍。 按下音量调大按钮把音量调大，或用通信软件控制按钮调大音量。 按下窗口中的“音量设置”，提高音量。 																																																												

Skype for Business显示“这个来电等候接听”

在Skype for Business来电期间，这个电话可能等候接听（未断开连接）在有些操作情况下（按下任何按键，连接其它声频设备，静音排放或其它未曾预料的操作），Skype for Business可能显示信息“这个来电等候接听”。问您是否继续通话。您可以按下“继续通话”来继续通话。

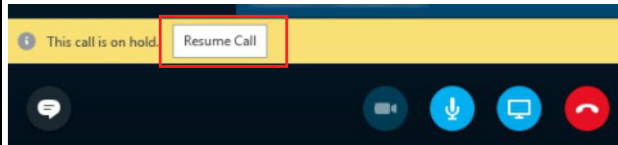

把您的MH3021P设定为Windows 10操作系统的默认声音设备。

- 你可以按照以下步骤来设置：
 1. 打开“设置”。
 2. 转向“系统-声音”。
 3. 在右侧的下拉“选择您的输出设备”清单中选择需要的设备。
- a. 设置输出设备。

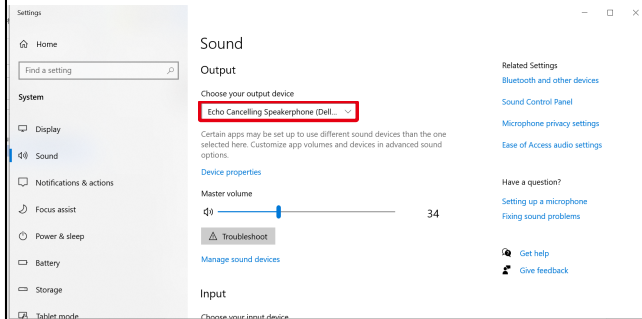

- b. 设置输入设备。

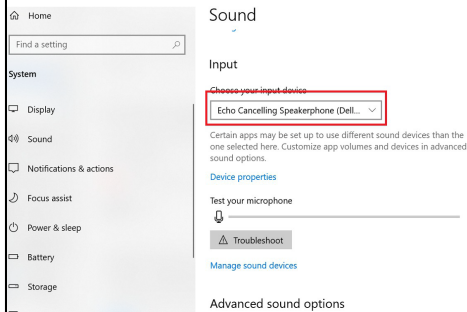

用声音弹出视窗设置默认音频设备

- 你可以按照以下步骤来设置：
 1. 点击系统托盘上的音频音量图标。
 2. 点击声音弹出视窗中的向上箭头。

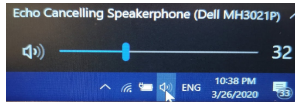

3. 在清单中选择合意的音频设备。

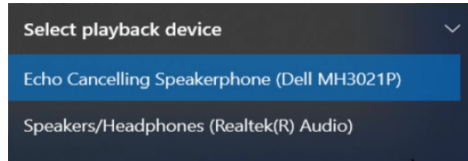

用经典应用程序设置默认音频设备

- 打开Windows10中的经典声音选项，你可以按照以下步骤来设置：

1. 按下Win + R，打开“运行”对话框。
2. 敲入或粘贴下面的命令：
Mmsys.cpl

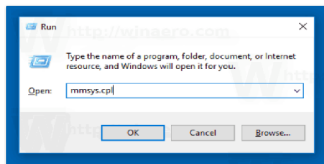

3. 按下回车键。这将直接打开“声音”小应用程序。

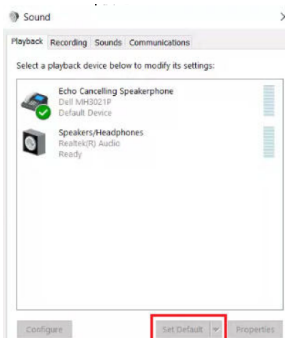

4. 在清单中选择合意的设备，然后点击“设为默认”按钮。

规格	
上游输入	有显示器接口 Alt模式的USB-C
下游数据接口	<ul style="list-style-type: none"> •两个USB 3.1第2代A型接口 •一个USB 3.1第2代C型接口
下游视频输出接口和支持的分辨率	下面两个接口中一个接口输出的单一视频： <ul style="list-style-type: none"> •一个USB-C（显示器接口）接口 （最大分辨率3840×2160）/60赫兹 •一个HDMI 2.0接口（最大分辨率3840×2160）/60赫兹 4000/60赫兹，仅用于有HBR3功能的计算机
音频	<ul style="list-style-type: none"> •两个内建的全向麦克风 •扬声器
按钮和发光二极管显示	<ul style="list-style-type: none"> •按钮：接听来电、结束来电/拒绝来电、音量调大、音量减小、麦克风静音 •发光二极管：白色、红色、绿色
电源规格	<ul style="list-style-type: none"> •20V=6.5A/5V=3A •此产品并无附电源充电适配器，消费者若使用电源适配器充电，需购买配套使用获得CCC认证并满足标准要求的电源适配器
注释	<ul style="list-style-type: none"> •此产品可透过USB端口与微型计算器等连接，即可播放计算器内音频文纪，词产品必须与微型计算器连接，无法独立工作。

系统要求	
支持的操作系统	Win10 64位
运行温度	0~35°C

法律信息

质保

有限质保和退货政策

戴尔品牌的产品的硬件保修期有限，为一年。如果与戴尔系统一起购买，那么将采用系统质保。

对于美国用户：

本产品采购和试验必须遵守戴尔的最终用户协议，您可以在网站www.dell.com/terms找到这个协议。本文件含有一个有约束力的仲裁条款。

对于欧洲、中东和非洲的客户：

销售和使用的戴尔品牌产品必须遵循适用的国家消费者合法权利、（您与零售商之间）已签订的任何零售商销售协议的条款以及戴尔的最终用户合同条款。

戴尔公司还可以提供更多硬件质保，访问网站www.dell.com，可以找到戴尔最终用户合同和质保条款的全部详细资料，在主页底部的清单中选取你所在国家，然后点击“条款”链接获取最终用户条款，或点击“支持”链接获取质保条款。

对于美国以外的用户：

销售和使用的戴尔品牌产品必须遵循适用的国家消费者合法权利、（您与零售商之间）已签订的任何零售商销售协议的条款以及戴尔的最终用户质保条款。戴尔公司还可以提供更多硬件质保

访问网站www.dell.com，可以找到戴尔最终用户合同和质保条款的全部详细资料，在主页底部的清单中选取你所在国家，然后点击“条款”链接或点击“支持”链接获取质保条款。



注释： 质保不包括扬声器包。