

Bộ điều hợp-Thiết bị thu âm Di động Dell MH3021P

Hướng dẫn Sử dụng

Model Pháp lý: MH3021Pu



Lưu ý, Thận trọng và Cảnh báo



LƯU Ý: LƯU Ý là thông tin quan trọng giúp bạn sử dụng máy tính tốt hơn.



THẬN TRỌNG: THẬN TRỌNG là thông tin về nguy cơ hư hỏng đối với phần cứng hay mất mát dữ liệu cũng như cách tránh những vấn đề này



CẢNH BÁO: CẢNH BÁO là thông tin về nguy cơ hư hỏng tài sản, thương tích cá nhân hoặc tử vong.

© 2020 Dell Inc. hoặc công ty con của Dell. Bảo lưu mọi quyền. Dell, EMC và các nhãn hiệu thương mại khác là nhãn hiệu thương mại của Dell Inc. hoặc các công ty con của Dell. Các nhãn hiệu thương mại khác có thể là nhãn hiệu thương mại của các chủ sở hữu tương ứng.

06-2020
Rev. A00

Nội dung

Bên trong hộp	4
Tính năng	5
Mặt trước	5
Mặt sau.....	5
Sử dụng Bộ điều hợp-Thiết bị thu âm Di động.....	6
Xử lý sự cố.....	14
Thông số kỹ thuật	18
Thông tin luật định	19
Bảo hành	19

Bên trong hộp

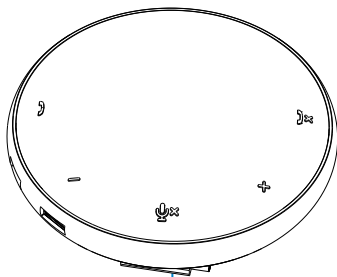

1

1 Bộ điều hợp-Thiết bị thu âm Di động

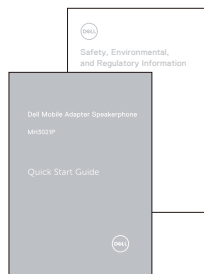

2

2 Tài liệu

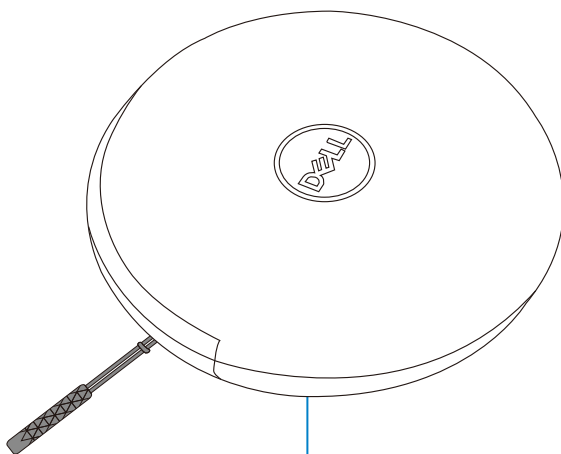

3

3 Túi



Túi không được bảo hành.

Tính năng

Mặt trước

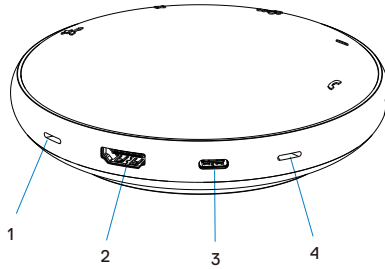

- | | | | |
|---|------------|---|-----------|
| 1 | Micrô | 2 | Cổng HDMI |
| 3 | Cổng USB-C | 4 | Micrô |

Mặt sau

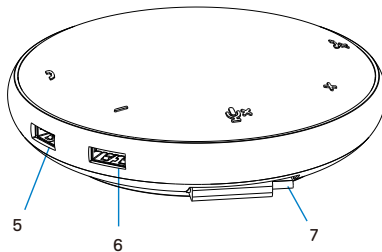

- | | | | |
|---|------------|---|------------|
| 5 | cổng USB-A | 6 | cổng USB-A |
| 7 | cáp USB-C | | |

Sử dụng Bộ điều hợp- Thiết bị thu âm Di động

1. Định vị cáp USB-C ở phía dưới của MH3021P. Rút cáp USB-C bằng tay.

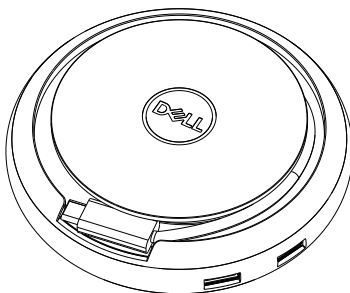

2. Kết nối cáp USB-C của MH3021P vào cổng USB-C (Chế độ Alt Cổng Hiển thị) hoặc Thunderbolt trên máy tính của bạn. Hình ảnh dưới đây cho thấy màn hình HDMI và các thiết bị khác được kết nối với MH3021P mà không có nguồn điện bên ngoài cho MH3021P.

Không có Truyền tải Điện

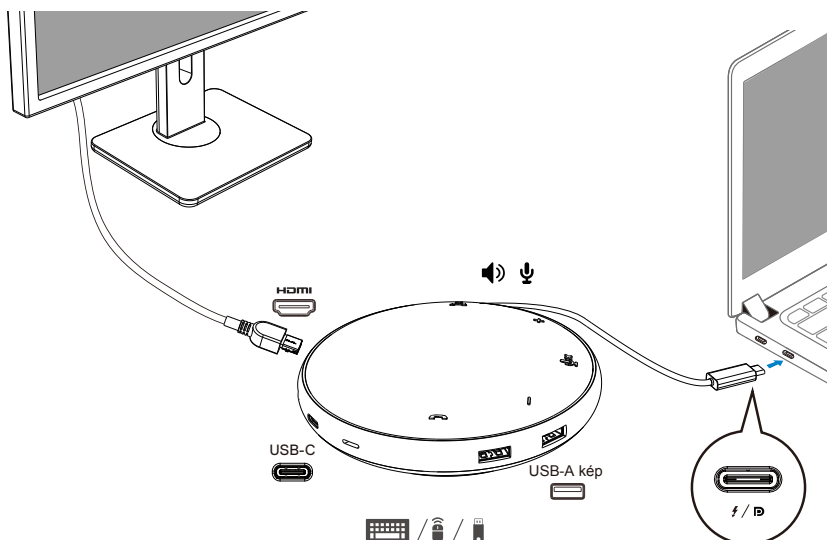

3. MH3021P hỗ trợ truyền tải điện tối đa 90W khi được kết nối với cổng USB-C (Chế độ Alt Cổng Hiển thị) hoặc Thunderbolt trên máy tính của bạn. Nguồn điện có thể được cấp bởi bộ điều hợp hoặc màn hình USB-C hỗ trợ tính năng sạc. Hai hình ảnh dưới đây cho thấy MH3021P được kết nối với một nguồn điện bên ngoài thông qua bộ điều hợp nguồn USB-C hoặc màn hình USB-C.

Với Truyền tải Điện Thông qua Bộ điều hợp Nguồn USB-C

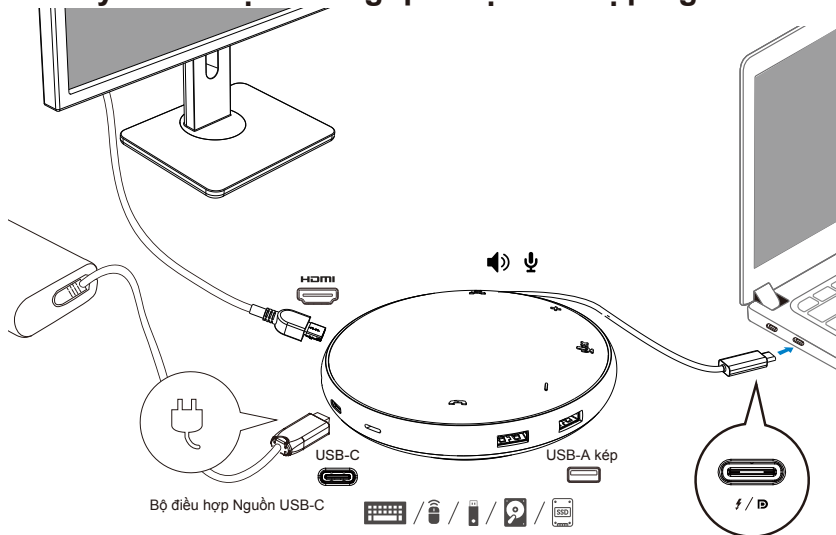

Với Truyền tải Điện Thông qua Màn hình USB-C

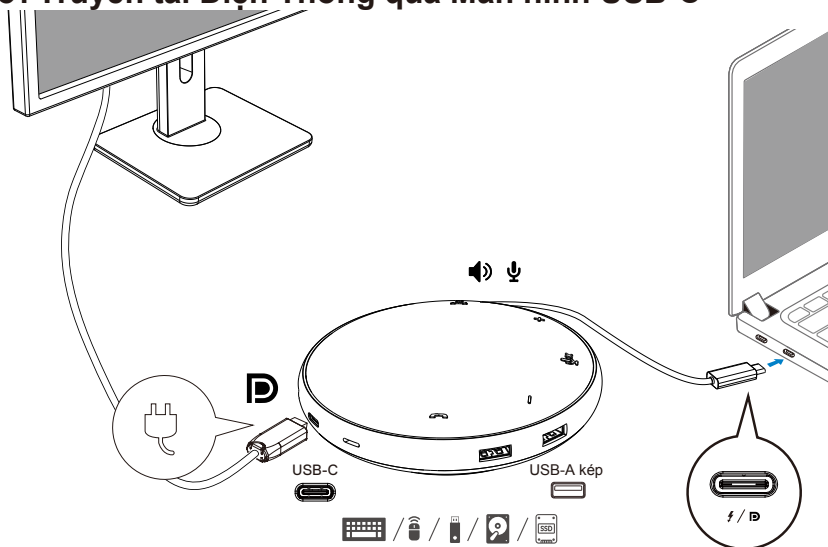

LƯU Ý: MH3021P chỉ hỗ trợ một màn hình tại một thời điểm.

4. MH3021P có Micrô và Thiết bị thu âm mà bạn có thể sử dụng để giao tiếp sau khi kết nối bộ điều hợp di động của mình với notebook.

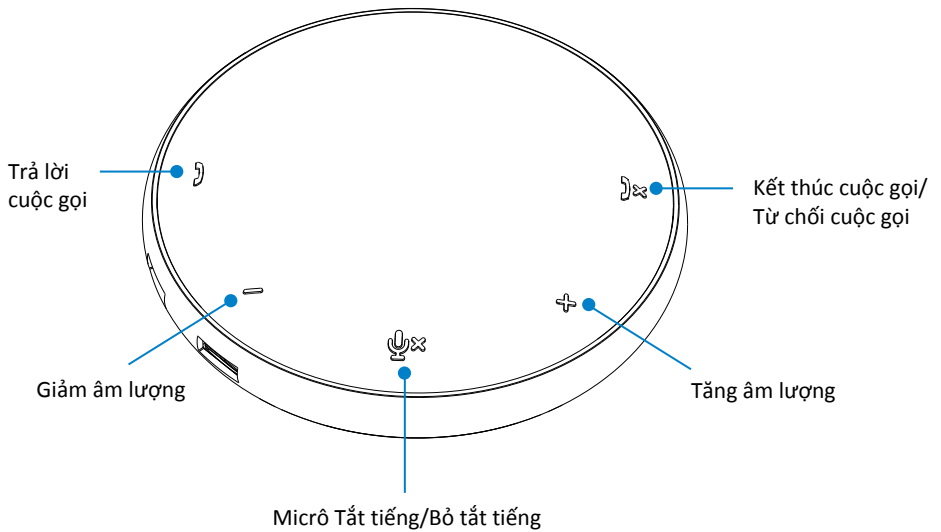

)	Trả lời cuộc gọi	Bấm vào nút Trả lời cuộc gọi
)x	Kết thúc cuộc gọi/Từ chối cuộc gọi	Bấm vào nút Kết thúc/ từ chối cuộc gọi
+	Tăng âm lượng loa	Bấm vào nút tăng âm lượng
-	Giảm âm lượng loa	Bấm vào nút giảm âm lượng
🎤x	Tắt tiếng/Bỏ tắt tiếng micrô	Bấm vào nút Tắt tiếng micrô



LƯU Ý: Các nút trên MH3021P tương thích với Skype for Business và Zoom.

5. Hành vi thao tác trong Skype for Business/Zoom

● **Trả lời cuộc gọi trên Skype for Business/Zoom:**

(1) Bấm vào nút Nhận cuộc gọi để trả lời cuộc gọi.

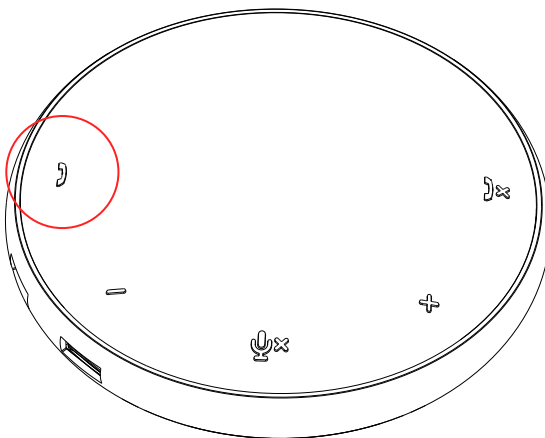

● **Thực hiện cuộc gọi trên Skype for Business**

(1) Bấm nút Nhận cuộc gọi để đưa Skype for Business ra màn hình chính.

(2) Bắt đầu cuộc gọi thông qua ứng dụng Skype for Business trên máy tính.

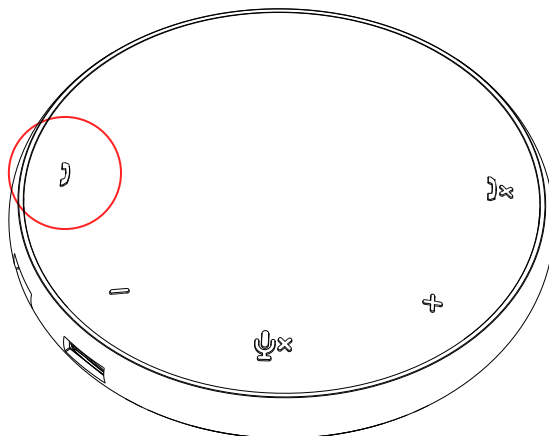

● **Thực hiện cuộc gọi Zoom**

(1) Bắt đầu cuộc gọi thông qua ứng dụng Zoom.

- Điều chỉnh âm lượng

(1) Ấn nút Tăng âm lượng để tăng âm lượng. Âm báo nhắc âm thanh được phát khi ấn nút Tăng âm lượng.

(2) Ấn nút Giảm âm lượng để giảm âm lượng. Âm báo nhắc âm thanh được phát khi ấn nút Giảm âm lượng.

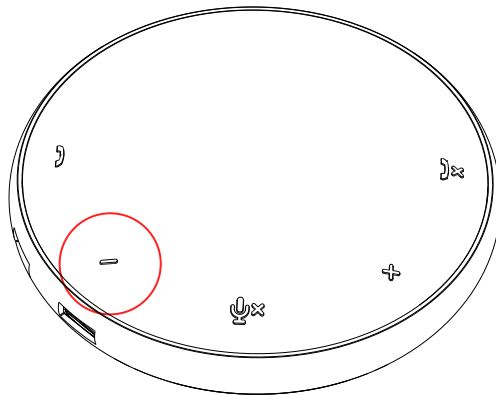
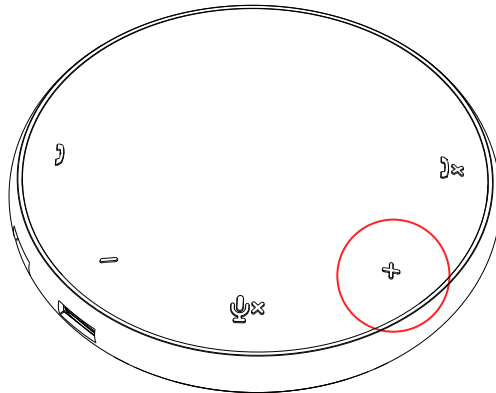

6. Hành vi thao tác trên Nút và đèn LED

- Khi được bật, đèn LED ở giữa, phía trên sẽ phát sáng màu trắng.

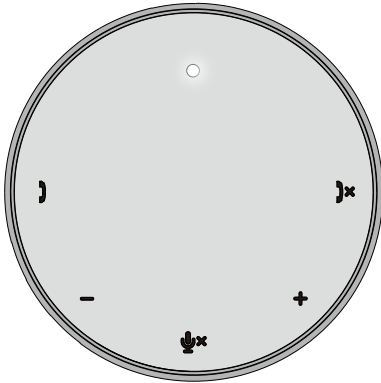

- Cuộc gọi đến:
Trong cuộc gọi đến, đèn LED nhận cuộc gọi sẽ nhấp nháy màu xanh lá cây, đèn LED từ chối cuộc gọi sẽ nhấp nháy màu đỏ.

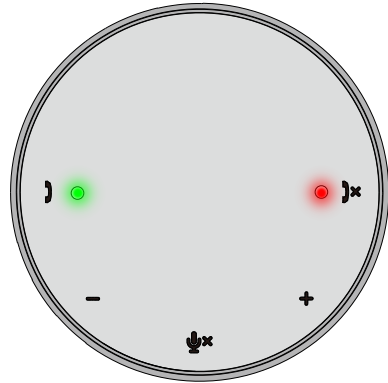

- Trong cuộc gọi:
Đèn LED ở giữa, phía trên sẽ đổi sang màu xanh lá cây.

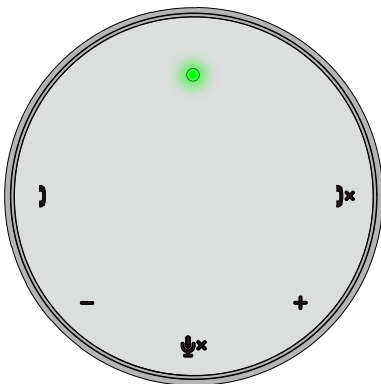

- Micrô bị tắt tiếng
Khi micrô bị tắt tiếng, tất cả đèn LED sẽ sáng màu đỏ và tiếp tục sáng màu đỏ cho đến khi micrô bị bỏ tắt tiếng.

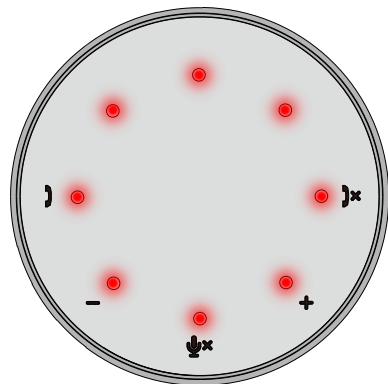

- **Điều chỉnh âm lượng:**

Khi điều chỉnh âm lượng, vòng của đèn LED sẽ tạm thời sáng màu trắng để thể hiện mức âm lượng. Khi nút tăng âm lượng được ấn, đèn LED sẽ sáng lên theo hướng theo chiều kim đồng hồ. Khi nút giảm âm lượng được bật, đèn LED sẽ tắt theo hướng ngược chiều kim đồng hồ.

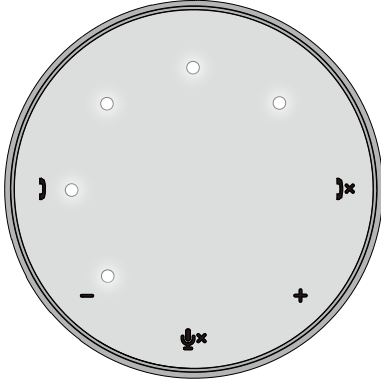

- **Dừng cuộc gọi:**

Khi cuộc gọi kết thúc, đèn LED ở giữa, phía trên sẽ chuyển từ màu xanh lá cây sang màu trắng.

Với Zoom, ấn “Rời cuộc họp” khỏi ứng dụng.

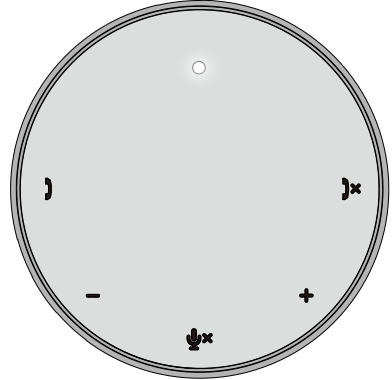

7. Kết nối các thiết bị ngoại vi với MH3021P

MH3021P chỉ có thể hỗ trợ một video tại một thời điểm, video nào đến trước sẽ được phát trước. Khi hai cổng video được cắm cùng lúc, ưu tiên sẽ dành cho cổng video HDMI.

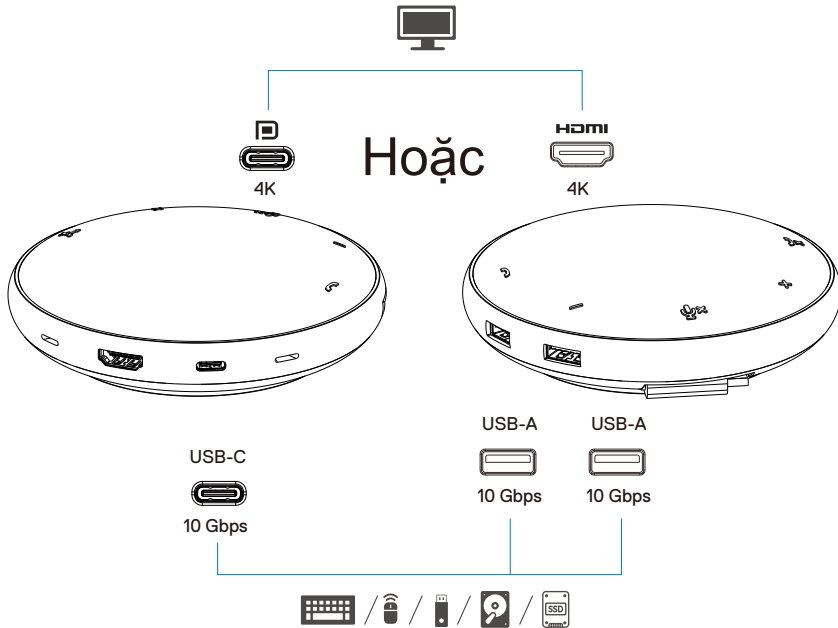

Cổng video

Kết nối máy chiếu hoặc thiết bị hiển thị bên ngoài.



Các cổng USB-C và USB-A

Kết nối các thiết bị ngoại vi như bàn phím, chuột và thiết bị lưu trữ bên ngoài.



LƯU Ý: Khi MH3021P được kết nối với cổng USB-C 15W hoặc Thunderbolt trên máy tính của bạn, cổng USB-A và USB-C xuống sẽ hoạt động như kết hợp dưới đây:

2X + 1X

3X



LƯU Ý: Khi MH3021P được kết nối với cổng USB-C 7.5W trên máy tính của bạn, các cổng USB-A và USB-C xuống sẽ hoạt động như kết hợp dưới đây:

3X

Xử lý sự cố

Sự cố	Các giải pháp khả thi
MH3021P không hoạt động trên cổng USB-A trên máy tính của bạn	MH3021P chỉ tương thích với cổng USB-C trên máy tính của bạn. Cổng Thunderbolt hoặc USB-C (Chế độ Alt Cổng Hiển thị).
Đa màn hình hiển thị không hoạt động	The MH3021P supports single display out, You can only connect a peripheral to the HDMI port, or USB-C monitor at a time. MH3021P chỉ hỗ trợ một màn hình hiển thị. Bạn chỉ có thể kết nối thiết bị ngoại vi với cổng HDMI hoặc màn hình USB-C tại một thời điểm.
Không thể sử dụng tất cả các cổng USB cùng lúc khi MH3021P được kết nối với notebook mà không có nguồn điện bên ngoài	Nếu bạn kết nối MH3021P với cổng Thunderbolt hoặc USB-C 15W (Chế độ Alt Cổng Hiển thị) trên máy tính của mình, bạn có thể sử dụng một đầu ra video, thiết bị thu âm và thiết bị USB nguồn thấp như: chuột, que thuyết trình hoặc dongle RF, và có thể là ổ đĩa cứng bên ngoài. Nếu bạn kết nối MH3021P với cổng USB-C 7.5 W (Chế độ Alt Cổng Hiển thị) trên máy tính của mình, bạn có thể sử dụng một đầu ra video cùng với những thiết bị nguồn thấp như que thuyết trình/dongle RF.
Không thể đọc và ghi vào SSD/HDD bên ngoài và ổ đĩa quang học (CD/DVD/Blu-ray) khi được kết nối với MH3021P	<ul style="list-style-type: none"> Một số ổ đĩa quang/SSD/HDD bên ngoài cần điện áp cao hơn mức điện áp mà MH3021P có thể hỗ trợ. Bạn nên kết nối Ổ đĩa quang/SSD/HDD trực tiếp vào máy tính.
Tin nhắn Quá áp bật lên "Thiết bị USB không rõ cần nguồn điện cao hơn mức cổng có thể cung cấp" khi kết nối thiết bị ngoại vi với MH3021P	<ul style="list-style-type: none"> Thiết bị ngoại vi mà bạn đã kết nối với MH3021P cần nhiều điện hơn. Ngắt kết nối với những thiết bị ngoại vi khác được kết nối với MH3021P. Đối với thiết bị ngoại vi có điện áp cao, nên kết nối trực tiếp thiết bị đó với máy tính của bạn. Tất cả thiết bị được kết nối với cổng USB-A/USBC của MH3021P sẽ bị ngắt kết nối tự động khi tin nhắn quá áp bật lên. Bạn có thể xóa thiết bị USB được kết nối cuối cùng.
Độ phân giải trên màn hình thấp hơn 4K 60 Hz khi được kết nối vào HDMI hay Cổng Type-C của MH3021P	<ul style="list-style-type: none"> Kiểm tra để bảo đảm màn hình có thể hỗ trợ 4K60Hz. Độ phân giải 4K 60Hz được hỗ trợ trên những máy tính có Cổng hiển thị 1.3 trở lên (HBR3) với màn hình có độ phân giải 4K 60 Hz. Trên những máy tính hỗ trợ Cổng hiển thị 1.3 trở xuống, độ phân giải tối đa được hỗ trợ là 4K 30 Hz.
MH3021P không sạc cho máy tính của bạn qua cổng USB-C Tôi thấy biểu tượng vệt nổ màu vàng trên biểu tượng trạng thái pin	<ul style="list-style-type: none"> MH3021P hỗ trợ Truyền tải Điện tối đa 90W. Yêu cầu nguồn điện tối thiểu để sạc tùy theo nền tảng. MH3021P bảo lưu 15W, vậy nên hệ thống của bạn nhận dưới 15W từ nguồn điện. Bạn có thể quan sát thấy biểu tượng/tin nhắn sạc thấp do việc này. Khuyến nghị sử dụng bộ điều hợp có nguồn điện định mức cao hơn để sạc tối ưu.
Không có video trên màn hình kết nối với MH3021P	<ul style="list-style-type: none"> MH3021P chỉ hỗ trợ một màn hình. Kiểm tra cáp kết nối video. Ngắt kết nối thiết bị ngoại vi khỏi MH3021P, chờ 10 giây sau đó kết nối với thiết bị ngoại vi.
Các vấn đề về hiệu suất video/âm thanh	Kiểm tra/cập nhật BIOS hệ thống, ổ đĩa đồ họa và ổ đĩa âm thanh xem đã được cập nhật lên phiên bản mới hơn chưa. Kiểm tra/cập nhật ổ đĩa và phần sụn Thunderbolt hệ thống xem đã được cập nhật lên phiên bản mới hơn chưa.
Cập nhật phần sụn của MH3021P và BIOS của hệ thống của bạn	<ul style="list-style-type: none"> Hãy cập nhật BIOS, đồ họa và ổ đĩa hệ thống của bạn từ https://www.dell.com/support/drivers Hãy cập nhật FW (phần sụn) MH3021P của bạn từ https://www.dell.com/support/drivers Cần kết nối MH3021P với máy tính của bạn trước khi cập nhật FW.
Trình theo dõi Quản lý Hiển thị Dell (DDM-Trình quản lý Màn hình Dell) không hoạt động	Kiểm tra/Cập nhật ổ đĩa Đồ họa/BIOS hệ thống và cài đặt ứng dụng Trình theo dõi Quản lý Hiển thị Dell (DDM). https://www.dell.com/support/home/drivers/driversdetails/?driverid=6WGWWY https://www.dell.com/support/home/drivers/driversdetails/?driverid=6WGWWY

<p>Nút MH3021P hoạt động trên một số phần mềm giao tiếp phổ biến.</p>	<ul style="list-style-type: none"> Các nút trên MH3021P tương thích với Skype for Business và Zoom. SW (phần mềm) giao tiếp khác, bạn có thể truy cập bảng điều khiển cuộc gọi thông qua UI (giao diện người dùng) của phần mềm giao tiếp. <table border="1" data-bbox="345 261 1045 505"> <thead> <tr> <th>Các nền tảng UC (Giao tiếp thông nhất)</th> <th>Tắt tiếng/Bỏ tắt tiếng</th> <th>Nhận Cuộc gọi</th> <th>Kết thúc/Từ chối Cuộc gọi</th> <th>Tăng âm lượng</th> <th>Giảm âm lượng</th> </tr> </thead> <tbody> <tr> <td>Zoom</td> <td>OK</td> <td>OK</td> <td>OK*</td> <td>OK</td> <td>OK</td> </tr> <tr> <td>Skype for Business</td> <td>OK</td> <td>OK</td> <td>OK</td> <td>OK</td> <td>OK</td> </tr> <tr> <td>Microsoft Teams</td> <td>OK</td> <td>X</td> <td>X</td> <td>OK</td> <td>OK</td> </tr> <tr> <td>Google Hangouts</td> <td>OK</td> <td>X</td> <td>X</td> <td>OK</td> <td>OK</td> </tr> <tr> <td>Cisco Webex</td> <td>OK</td> <td>X</td> <td>X</td> <td>OK</td> <td>OK</td> </tr> <tr> <td>FaceTime</td> <td>OK</td> <td>X</td> <td>X</td> <td>OK</td> <td>OK</td> </tr> <tr> <td>Slack</td> <td>OK</td> <td>X</td> <td>X</td> <td>OK</td> <td>OK</td> </tr> <tr> <td>GoToMeeting</td> <td>OK</td> <td>X</td> <td>X</td> <td>OK</td> <td>OK</td> </tr> <tr> <td>BlueJeans</td> <td>OK</td> <td>X</td> <td>X</td> <td>OK</td> <td>OK</td> </tr> </tbody> </table> <p>* Kết thúc cuộc gọi có 2 trạng thái khác nhau 1. Từ chối cuộc gọi - Có thể được thực hiện bằng nút Kết thúc cuộc gọi trên thiết bị thu âm 2. Kết thúc cuộc gọi đang diễn ra - CHỈ có thể được thực hiện thông qua Ứng dụng Zoom</p>	Các nền tảng UC (Giao tiếp thông nhất)	Tắt tiếng/Bỏ tắt tiếng	Nhận Cuộc gọi	Kết thúc/Từ chối Cuộc gọi	Tăng âm lượng	Giảm âm lượng	Zoom	OK	OK	OK*	OK	OK	Skype for Business	OK	OK	OK	OK	OK	Microsoft Teams	OK	X	X	OK	OK	Google Hangouts	OK	X	X	OK	OK	Cisco Webex	OK	X	X	OK	OK	FaceTime	OK	X	X	OK	OK	Slack	OK	X	X	OK	OK	GoToMeeting	OK	X	X	OK	OK	BlueJeans	OK	X	X	OK	OK
Các nền tảng UC (Giao tiếp thông nhất)	Tắt tiếng/Bỏ tắt tiếng	Nhận Cuộc gọi	Kết thúc/Từ chối Cuộc gọi	Tăng âm lượng	Giảm âm lượng																																																								
Zoom	OK	OK	OK*	OK	OK																																																								
Skype for Business	OK	OK	OK	OK	OK																																																								
Microsoft Teams	OK	X	X	OK	OK																																																								
Google Hangouts	OK	X	X	OK	OK																																																								
Cisco Webex	OK	X	X	OK	OK																																																								
FaceTime	OK	X	X	OK	OK																																																								
Slack	OK	X	X	OK	OK																																																								
GoToMeeting	OK	X	X	OK	OK																																																								
BlueJeans	OK	X	X	OK	OK																																																								
<p>Nút nhận cuộc gọi/kết thúc cuộc gọi của tôi không hoạt động trên MH3021P cho Giải pháp Khả thi Zoom</p>	<p>Nếu có nhiều ứng dụng hội nghị được cài đặt trong cùng một môi trường CNTT hay được cài đặt và sử dụng trên cùng một máy tính, bạn không thể nhận/kết thúc cuộc gọi bằng MH3021P. Khuyến nghị trả lời cuộc gọi đến/từ chối cuộc gọi bằng giao diện của ứng dụng.</p>																																																												
<p>Video trên màn hình được kết nối bị gián đoạn hay biến dạng</p>	<ul style="list-style-type: none"> Kiểm tra cáp kết nối video. Kiểm tra và cập nhật độ phân giải video trong Cài đặt > Màn hình > Độ phân giải màn hình 																																																												
<p>Video trên màn hình được kết nối không được hiển thị trong chế độ gia hạn</p>	<ul style="list-style-type: none"> Thay đổi cài đặt trong Cài đặt > Màn hình > Đa màn hình Chuyển đổi chế độ bằng cách bấm Phím Windows  + P. 																																																												
<p>Có thể nghe thấy Âm vang trong cuộc gọi</p>	<ul style="list-style-type: none"> MH3021P có tính năng hủy bỏ Âm vang giúp người dùng ở đầu còn lại của cuộc gọi giảm âm vang. Nếu bạn nghe thấy âm vang trên thiết bị của mình, đó có thể là do thiết bị của người dùng ở đầu còn lại. Thiết bị này có thể có chức năng Hủy bỏ Âm vang kém hơn. 																																																												
<p>Loa không có đầu ra âm thanh từ MH3021P</p>	<ul style="list-style-type: none"> Sau khi kết nối, đến cài đặt âm thanh của máy tính của bạn và chọn MH3021P là thiết bị phát lại. Kiểm tra xem MH3021P có được kết nối đúng với máy tính không. Bảo đảm âm lượng của MH3021P không được cài đặt là 0%. 																																																												
<p>Micrô không hoạt động trên MH3021P</p>	<ul style="list-style-type: none"> Sau khi kết nối, đến cài đặt âm thanh của máy tính của bạn và chọn Dell MH3021P là thiết bị ghi âm. 																																																												
<p>Không thể thực hiện cuộc gọi hay nhận cuộc gọi trong Line, WhatsApp và WeChat bằng nút trên thiết bị?</p>	<ul style="list-style-type: none"> Các nút trả lời cuộc gọi và kết thúc/từ chối cuộc gọi của MH3021P chỉ hỗ trợ "Skype for Business" và "Zoom". Bạn có thể thực hiện trả lời hoặc kết thúc/từ chối cuộc gọi thông qua UI phần mềm giao tiếp. 																																																												
<p>Âm thanh bất thường</p>	<ul style="list-style-type: none"> Loại bỏ mọi chương ngại giữa MH3021P và người dùng. Cắm lại Dell MH3021P vào máy tính của bạn. 																																																												
<p>Âm lượng quá thấp</p>	<ul style="list-style-type: none"> Loại bỏ mọi chương ngại giữa MH3021P và người dùng. Tăng âm lượng bằng cách ấn nút tăng âm lượng hoặc điều khiển bằng phần mềm giao tiếp. Ấn cài đặt âm lượng trên cửa sổ và tăng âm lượng. 																																																												

Skype for Business hiển thị "Cuộc gọi này đang tạm giữ"

- Trong cuộc gọi trên Skype for Business. Cuộc gọi có thể bị tạm giữ (không ngắt kết nối) trong một số điều kiện hoạt động (ấn bất kỳ nút nào, kết nối thêm thiết bị âm thanh, Xả tĩnh điện hay thao tác bất ngờ khác), Skype for Business có thể không hiển thị thông báo "Cuộc gọi này đang tạm giữ" để hỏi xem bạn có muốn khôi phục cuộc gọi không. Bạn có thể ấn vào biểu tượng "Khôi phục Cuộc gọi" để tiếp tục cuộc gọi.

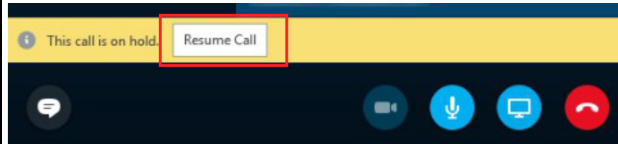

Cài đặt MH3021P là thiết bị âm thanh mặc định trong Windows 10

- Bạn có thể làm theo những bước bên dưới:
1. Mở Cài đặt.
2. Đến Hệ thống - Âm thanh.
3. Ở bên phải - chọn thiết bị được yêu cầu trong danh sách thả xuống Chọn thiết bị đầu ra của bạn.
a. Cài đặt thiết bị đầu ra

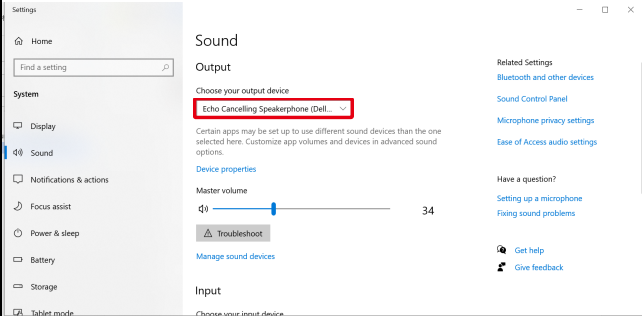

b. Cài đặt thiết bị đầu vào

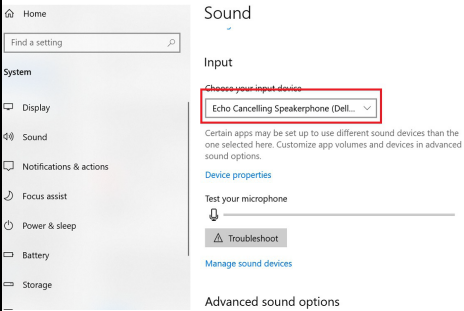

Cài đặt Thiết bị Âm thanh
Mặc định với flyout Âm
thanh

- Bạn có thể làm theo những bước bên dưới:
 1. Nhấp chuột vào biểu tượng âm lượng trong khay hệ thống.
 2. Nhấp chuột vào mũi lên hướng lên trên trong flyout âm thanh.

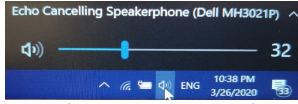

3. Chọn thiết bị âm thanh mong muốn từ danh sách.

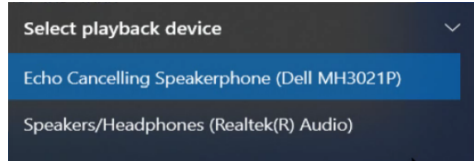

Cài đặt thiết bị âm thanh
mặc định với applet Âm
thanh

- Để Mở các tùy chọn Âm thanh truyền thống trong Windows 10, bạn có thể làm theo những bước bên dưới:

1. Ấn Win+R để mở hộp thoại Run.
2. Viết hoặc sao chép-dán lệnh sau: Mmsys.cpl

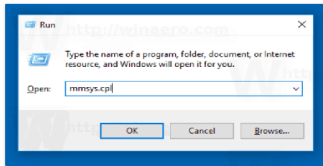

3. Ấn phím Enter. Thao tác này sẽ mở trực tiếp applet Âm thanh.

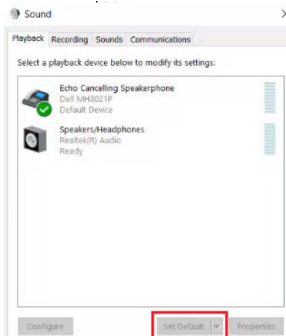

4. Chọn thiết bị mong muốn trong danh sách và nhấp chuột vào nút Cài đặt Mặc định.

Thông số kỹ thuật	
Đầu vào lên	USB-C với chế độ alt DP
Cổng dữ liệu "xuống"	<ul style="list-style-type: none"> • Hai cổng USB 3.1 Thế hệ 2 Loại A • Một cổng USB 3.1 Thế hệ 2 Loại C
Cổng ra video "xuống" và độ phân giải được hỗ trợ	<p>Một đầu ra video trong số hai cổng:</p> <ul style="list-style-type: none"> • Một cổng USB-C(DP) (3840 x 2160 max)/60 Hz • Một cổng HDMI 2.0 (3840 x 2160 max)/60 Hz 4K/60Hz chỉ được hỗ trợ trên máy tính có tính năng HBR3.
Âm thanh	<ul style="list-style-type: none"> • Hai Micrô Mọi hướng Tích hợp sẵn • Loa
Nút và đèn LED chỉ báo	<ul style="list-style-type: none"> • Nút: Trả lời cuộc gọi/Kết thúc cuộc gọi/Từ chối cuộc gọi, Tăng âm lượng, Giảm âm lượng, Micrô bị tắt tiếng • LED: Trắng, Đỏ, Xanh lá cây

Yêu cầu hệ thống	
Hệ điều hành được hỗ trợ	Win10 64-bit
Nhiệt độ hoạt động	0~35°C

Thông tin luật định

Bảo hành

Chính sách trả hàng và bảo hành giới hạn

Sản phẩm có thương hiệu Dell có bảo hành phần cứng giới hạn 1 năm. Nếu được mua cùng hệ thống Dell, sản phẩm sẽ hưởng bảo hành của hệ thống.

Đối với khách hàng Mỹ:

Việc mua và sử dụng sản phẩm này phải tuân theo thỏa thuận người dùng cuối của Dell mà bạn có thể tìm thấy trên www.dell.com/terms

Tài liệu này có điều khoản trọng tài bắt buộc

Đối với khách hàng châu Âu, Trung Đông và châu Phi:

Sản phẩm mang nhãn hiệu Dell được bán và sử dụng phải tuân theo quyền lợi quốc gia hợp pháp của khách hàng hiện hành, điều khoản trong thỏa thuận bán hàng của nhà bán lẻ mà bạn ký kết (được áp dụng cho bạn và nhà bán lẻ) cũng như các điều khoản trong hợp đồng người dùng cuối của Dell.

Dell cũng có thể bảo hành phần cứng bổ sung - chi tiết đầy đủ về các điều khoản bảo hành và hợp đồng người dùng cuối của Dell có trên www.dell.com, hãy chọn quốc gia của bạn từ danh sách ở phía cuối "trang chủ" và sau đó nhấp chuột vào liên kết "điều khoản và điều kiện" để biết điều khoản đối với người dùng cuối và liên kết "hỗ trợ" để biết điều khoản bảo hành.

Đối với khách hàng không phải là người Mỹ:

Sản phẩm mang nhãn hiệu Dell được bán và sử dụng phải tuân theo quyền lợi quốc gia hợp pháp của khách hàng hiện hành, điều khoản trong thỏa thuận bán hàng của nhà bán lẻ mà bạn ký kết (được áp dụng cho bạn và nhà bán lẻ) cũng như các điều khoản bảo hành của Dell. Dell cũng có thể bảo hành phần cứng bổ sung.

-chi tiết đầy đủ về các điều khoản bảo hành của Dell có trên www.dell.com, hãy chọn quốc gia của bạn từ danh sách ở phía cuối "trang chủ" và sau đó nhấp chuột vào liên kết "điều khoản và điều kiện" hoặc liên kết "hỗ trợ" để biết điều khoản bảo hành.



LƯU Ý: Túi không được bảo hành.