

Dell mobiladapterhøjttaler MH3021P

Bruger manual

Reguleringsmodel: MH3021Pu



Bemærkninger, advarsler og advarsler



BEMÆRK: En BEMÆRK angiver vigtige oplysninger, der hjælper dig med at udnytte din computer bedre.



FORSIGTIG: En FORSIGTIG angiver enten potentiel hardware-skade eller tab af data og fortæller dig, hvordan du undgår problemet.



ADVARSEL: En ADVARSEL angiver risikoen for materielle skader, personskade eller død.

© 2020 Dell Inc. eller dets datterselskaber. Alle rettigheder forbeholdes. Dell, EMC og andre mærker er varemærker tilhørende Dell Inc. eller dets datterselskaber. Andre varemærker kan være varemærker tilhørende deres respektive ejere.

06-2020
Pr. A00

Indhold

Hvad er der i kassen	4
Egenskaber	5
Forfra	5
Bagfra	5
Brug af din mobile højttaleradapter	6
Fejlfinding.....	14
Specifikationer	18
Lovpligtig information.....	19
Garanti	19

Hvad er der i kassen

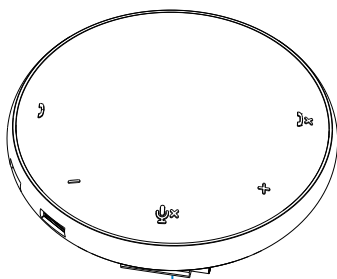

1

1 Højttalertelefonadapter



2

2 Dokumenter

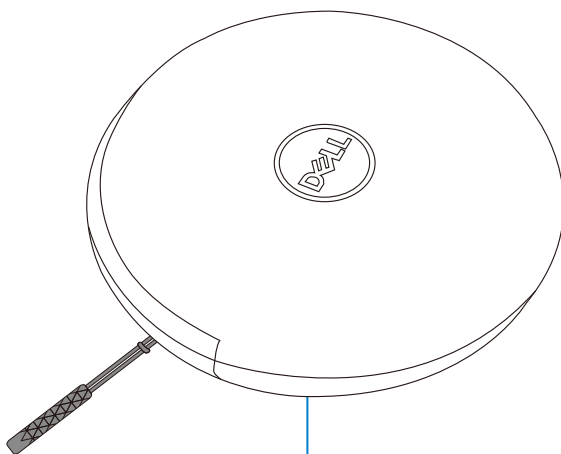

3

3 Pose



Dækningsgarantien er ikke dækket.

Egenskaber

Forfra

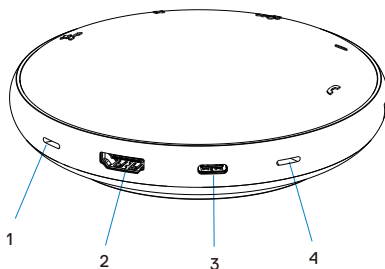

- | | | | |
|---|------------|---|-----------|
| 1 | Mikrofon | 2 | HDMI-port |
| 3 | USB-C-port | 4 | Mikrofon |

Bagfra

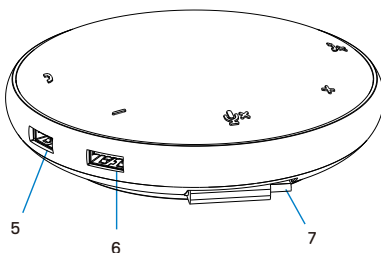

- | | | | |
|---|-------------|---|------------|
| 5 | USB-A-port | 6 | USB-A-port |
| 7 | USB-C-kabel | | |

Brug af din mobile højttaleradapter

1. Find USB-C-kablet i bunden af din MH3021P. Slip USB-C-kablet manuelt.

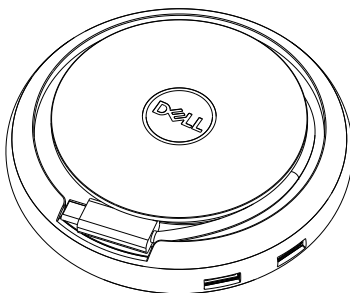

2. Tilslut USB-C-kablet fra din MH3021P til Thunderbolt- eller USB-C (DisplayPort Alt Mode) -porten på din computer. Billedet herunder viser en HDMI-skærm og andre enheder tilsluttet MH3021P uden en ekstern strømkilde til MH3021P.

Uden strømforsyning

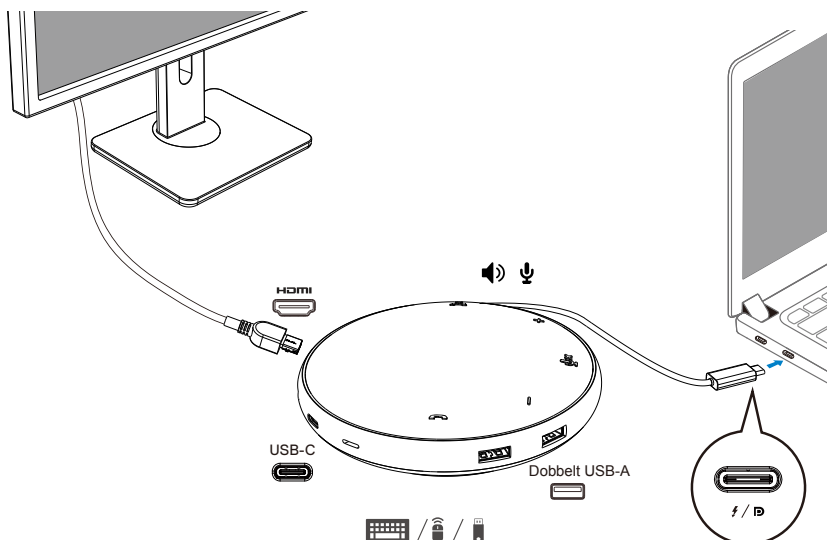

3. MH3021P kan levere strøm op til 90W, når den er tilsluttet Thunderbolt- eller USB-C (Display Port Alt Mode) -porten på din pc. Strømkilden kan leveres af USB-C-adapteren eller skærmen, der understøtter opladningsfunktionen. De to billeder nedenfor viser MH3021P, der er tilsluttet en ekstern strømkilde via USB-C strømadapteren eller USB-C skærmen.

Med strømforsyning via USB-C adapter

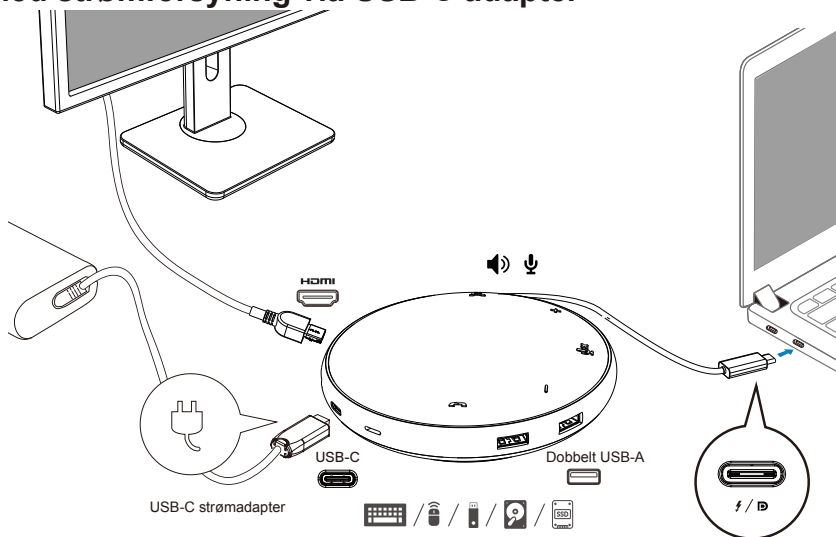

Med strømforsyning via USB-C-skærm

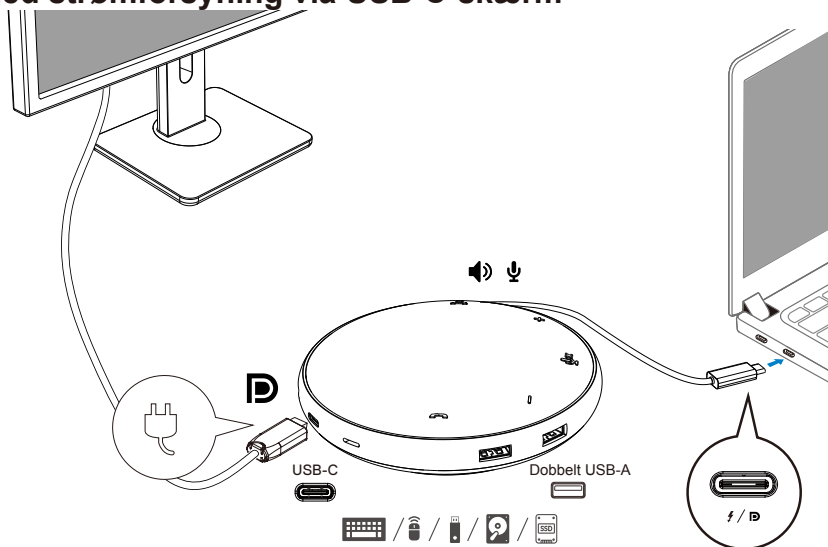

 BEMÆRK: MH3021P understøtter kun et display ad gangen.

4. MH3021P har en højttaler og mikrofon, du kan bruge den til at kommunikere, når du har tilsluttet din mobile adapter til den bærbare computer.

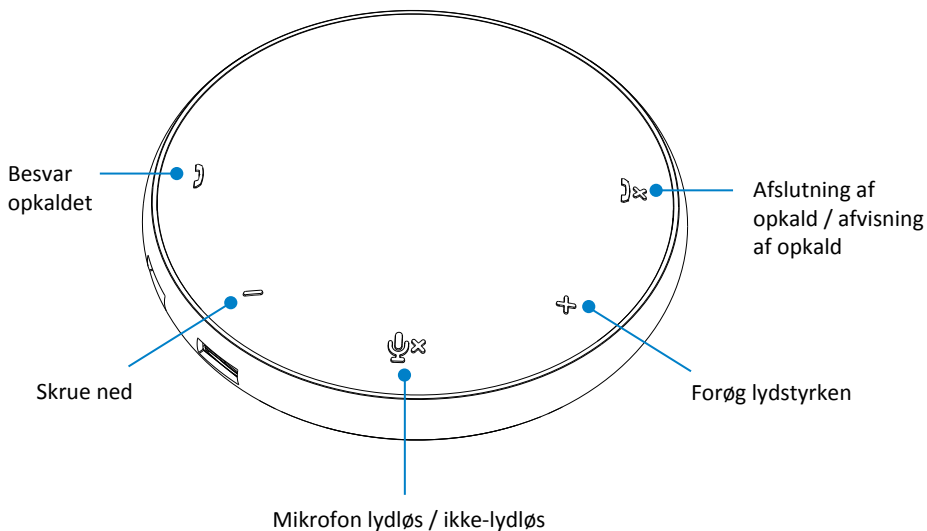

)	Besvar opkaldet	Tryk på knappen Besvar opkald
)x	Afslutning af opkald / afvisning af opkald	Tryk på knappen Afslut / afvis opkald
+	Forøg højtaler volumen	Tryk på knappen Forøg lydstyrken
-	Sænk højtaler volumen	Tryk på lydstyrkeknappen
μx	Mikrofon lydløs / ikke-lydløs	Tryk på knappen "Dæmp mikrofon"



BEMÆRK: MH3021P-knapperne fungerer godt sammen med Skype for forretning og zoom.

5. Skype til forretningsadfærd / zoom

● Besvar Skype til forretning / zoom:

(1) Tryk på svarsknappen for at besvare opkaldet.

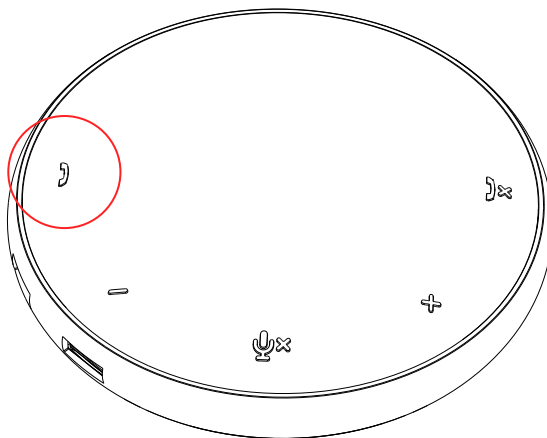

● Foretag Skype til forretningsopkald

(1) Tryk på svarsknappen for at få vist Skype for forretning på hovedskærmen.

(2) Foretag et opkald ved hjælp af appen Skype for Business på din computer.

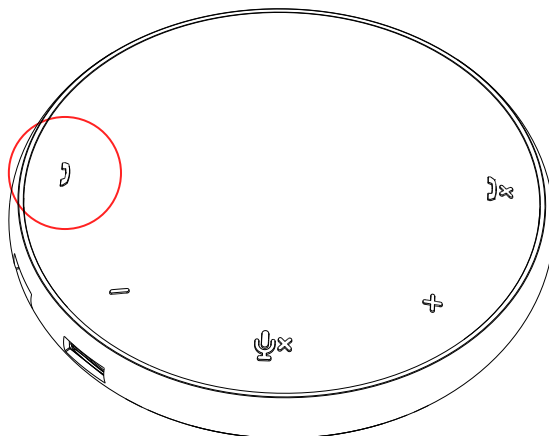

● Foretag zoomopkald

(1) Start opkaldet via Zoom-applikationen.

- Juster lydstyrken

(1) Tryk på knappen Forøg lydstyrken for at øge lydstyrken. En lydpromptone kan høres, når du trykker på knappen Lydstyrke op.

(2) Tryk på knappen "Lydstyrke ned" for at sænke lydstyrken. En lydpromptone kan høres, når du trykker på lydstyrkeknappen.

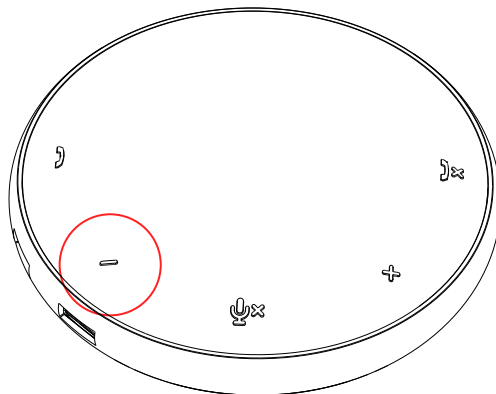
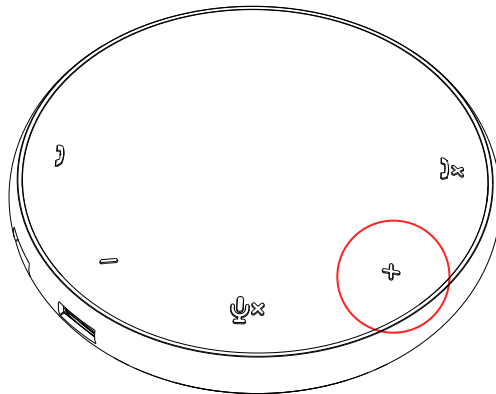

6. Opførsel af knap- og LED-betjening

- Når den lyser, lyser den øverste centrale LED hvidt.

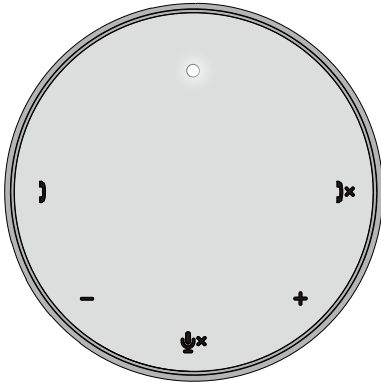

- Indgående opkald :
Under et indgående opkald blinker indikatoren for opkaldsoptagelse grønt, indikatoren for afvisning af opkald blinker rødt.

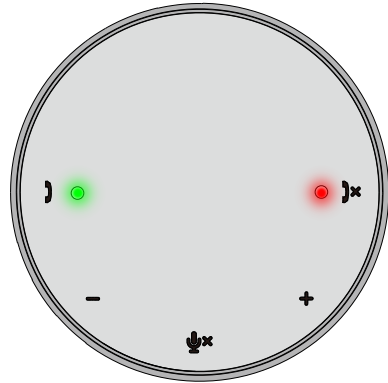

- Under opkaldet:
Indikatoren i det øverste centrum bliver grøn.

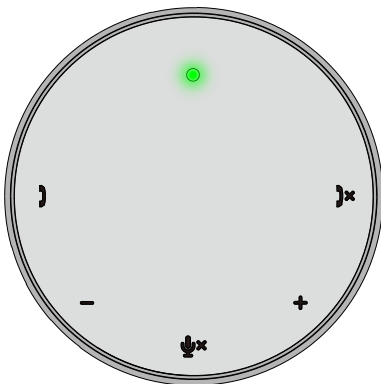

- Mikrofon er slået fra
Når mikrofonen er slået fra, lyser alle lysdioder røde og forbliver røde, indtil mikrofonen er deaktiveret.

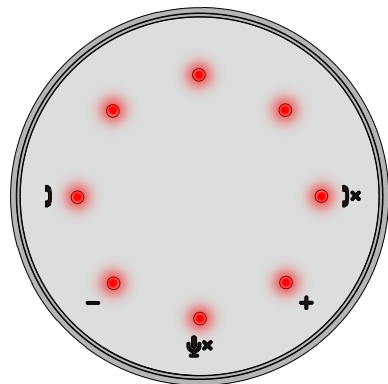

- **Volumenjustering:**

Når du justerer lydstyrken, lyser LED-ringen midlertidigt i hvidt for at indikere lydstyrkeniveauet. Når du trykker på lydstyrkeknappen, lyser LED'en med uret. Når du skruer ned for lydstyrken, slukkes LED'en mod uret.

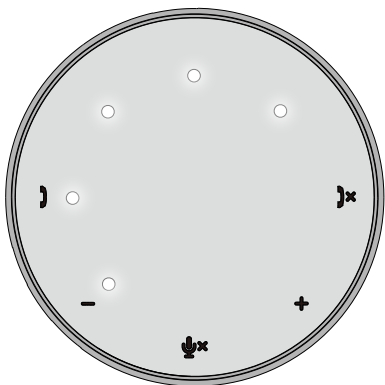

- **Hæv et opkald:**

Når et opkald slutter, skifter den øverste centrale LED fra grøn til hvid. For zoom skal du trykke på "Forlad møde" fra applikationen.

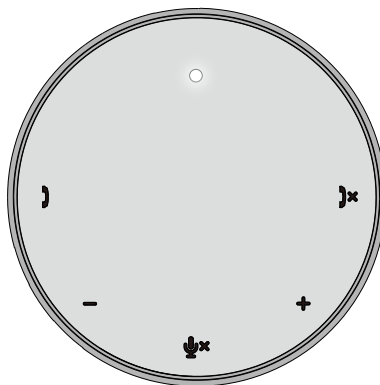

7. Tilslut eksterne enheder til MH3021P

MH3021P kan kun understøtte en video ad gangen på en først til mølle-basis. Når to video-porte er tilsluttet på samme tid, gives HDMI-videoport prioritet.

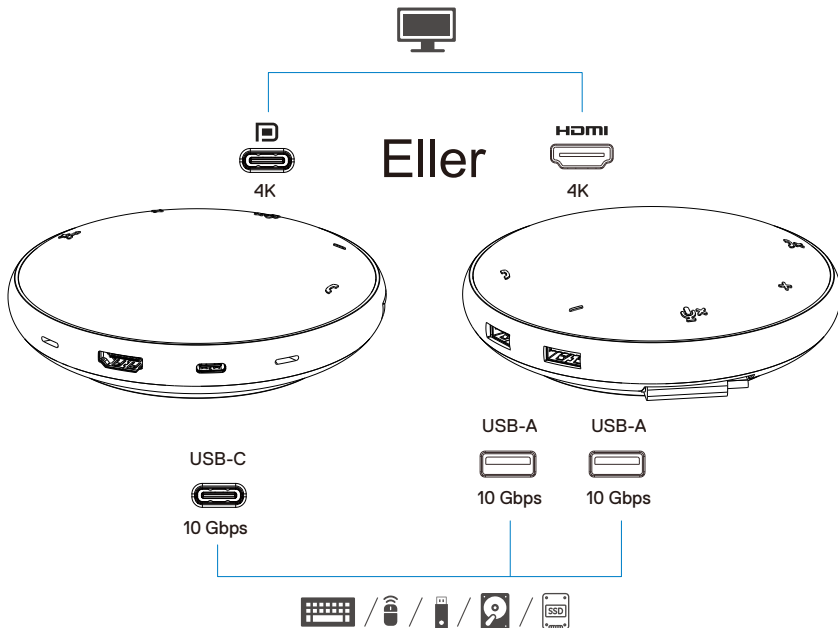

Video port

Tilslut en ekstern skærm eller projektor.



USB-C og USB-A ports

Tilslut enheder som tastaturer, mus og eksterne lagerenheder.



BEMÆRK: Når MH3021P er tilsluttet strøm fra computerens Thunderbolt-port eller 15W USB-C-port, fungerer nedstrøms USB-A- og USB-C-porte som følger:

2X  /  /  + 1X  / 

3X  /  / 



BEMÆRK: Når MH3021P er tilsluttet 7,5 W USB-C-port på din computer, fungerer nedstrøms USB-A- og USB-C-porte som følger:

3X  /  / 

Fejlfinding

Problemer	Mulige løsninger
MH3021P fungerer ikke på USB-A-porten på din computer	MH3021P er kun kompatibel med USB-C-porten på din computer. Thunderbolt-port eller USB-C-port (DisplayPort Alt-tilstand).
Flere skærme fungerer ikke	MH3021P tillader en enkelt skærm. Du kan kun tilslutte en enhed ad gangen til HDMI-porten eller USB-C-skærmen.
Kan ikke bruge alle USB-porte på samme tid, når MH3021P er tilsluttet en bærbar computer uden en ekstern strømkilde	Hvis du tilslutter MH3021P til en 15 W Thunderbolt- eller USB-C (DisplayPort Alt Mode) -port på din computer, kan du bruge videooutput, højttaler og USB-enheder med lav effekt, såsom: mus, klikker, RF-præsentation eller dongle, og muligvis den eksterne harddisk. Hvis du slutter MH3021P til en 7,5 W USB-C (DisplayPort Alt Mode) -port på din computer, kan du bruge videooutput såvel som energieffektive enheder som en præsentations-klikker eller RF-dongle
Kan ikke læse og skrive til en ekstern SSD / HDD og et optisk drev (CD / DVD / Blu-ray), når de er tilsluttet MH3021P	<ul style="list-style-type: none"> Nogle SSD / HDD / optiske eksterne drev kræver mere strøm, end din MH3021P kan understøtte. Det anbefales at tilslutte det eksterne SSD / HDD / Optiske drev direkte til din computer.
Overspændingsmeddelelse vises "En ukendt USB-enhed har brug for mere strøm, end porten kan levere", når du tilslutter en enhed til MH3021P	<ul style="list-style-type: none"> Den enhed, du har tilsluttet MH3021P, har brug for mere strøm. Frakobl andre enheder, der er tilsluttet MH3021P. For enheder med stort strømforbrug anbefales det at tilslutte enheden direkte til din computer. Alle enheder, der er tilsluttet USB-A / USB-C-porten på MH3021P, kobles automatisk fra, når overspændingsmeddelelsen vises. Du kan fjerne den sidst tilsluttede USB-enhed.
Opløsningen på skærmen er mindre end 4K 60 Hz, når den er tilsluttet MH3021Ps HDMI- eller Type C-port	<ul style="list-style-type: none"> Kontroller, at skærmen er i stand til at understøtte 4K60Hz. 4K-opløsning på 60 Hz understøttes på computere, der har DisplayPort 1.3 eller højere (HBR3) med en skærm, der er i stand til 4K-opløsning på 60 Hz. På computere, der understøtter opløsning lavere end DisplayPort 1.3, den maksimale understøttede opløsning er 4K ved 30 Hz.
MH3021P oplader ikke din computer via USB-C-porten Jeg ser et gult bang-ikon på batteristatusikonet	<ul style="list-style-type: none"> MH3021P understøtter en maksimal effekt på 90W. Den minimale effekt, der kræves til lastning, afhænger af platformen. MH3021P reserverer 15W, så dit system modtager 15W mindre fra strømkilden. Du kan se en meddelelse eller ikon om langsom opladning på grund af dette. Det anbefales at bruge en højere strømadapter til optimal opladning.
Ingen video på skærmen tilknyttet MH3021P	<ul style="list-style-type: none"> MH3021P understøtter kun en skærm. Kontroller videotilslutningskablerne. Frakobl enheden fra MH3021P, vent 10 sekunder, og tilslut derefter enheden.
Problemer med video / lyd ydeevne	Kontroller / opdater system BIOS, grafikdriver og lyddriver for nyere versioner. Kontroller / opdater system firmware og Thunderbolt driver for nyere versioner.
Opdater dit systems BIOS og MH3021P firmware	<ul style="list-style-type: none"> Opdater dit system BIOS, grafik og drivere fra https://www.dell.com/support/drivers Opdater din MH3021P FW fra https://www.dell.com/support/drivers <p>Du skal tilslutte MH3021P til din computer, før du opdaterer FW.</p>
Dell Display Manager (DDM) fungerer ikke	Kontroller / opdater system BIOS / grafikdriver, og installer Dell Display Manager (DDM) Monitor-applikation. https://www.dell.com/support/home/drivers/driversdetails?driverid=6WGWY

Opførsel af knappen MH3021P på nogle af de populære kommunikationssoftware	<ul style="list-style-type: none"> MH3021P-knapperne fungerer godt sammen med Skype for forretning og zoom. Anden kommunikationssoftware kan du få adgang til opkaldskommandoer via UI-kommunikationssoftwaren. 																																																												
	<table border="1"> <thead> <tr> <th>Førene kommunikationsplatforme</th> <th>Dæmp / ikke lydles</th> <th>Accept af appellen</th> <th>Afslutning af opkald / afslag</th> <th>Forøg lydstyrken</th> <th>Skru ned</th> </tr> </thead> <tbody> <tr> <td>Zoom</td> <td>OK</td> <td>OK</td> <td>OK*</td> <td>OK</td> <td>OK</td> </tr> <tr> <td>Skype til forretning</td> <td>OK</td> <td>OK</td> <td>OK</td> <td>OK</td> <td>OK</td> </tr> <tr> <td>Microsoft-hold</td> <td>OK</td> <td>X</td> <td>X</td> <td>OK</td> <td>OK</td> </tr> <tr> <td>Google Hangouts</td> <td>OK</td> <td>X</td> <td>X</td> <td>OK</td> <td>OK</td> </tr> <tr> <td>Cisco Webex</td> <td>OK</td> <td>X</td> <td>X</td> <td>OK</td> <td>OK</td> </tr> <tr> <td>FaceTime</td> <td>OK</td> <td>X</td> <td>X</td> <td>OK</td> <td>OK</td> </tr> <tr> <td>Fleksibel</td> <td>OK</td> <td>X</td> <td>X</td> <td>OK</td> <td>OK</td> </tr> <tr> <td>GoToMeeting</td> <td>OK</td> <td>X</td> <td>X</td> <td>OK</td> <td>OK</td> </tr> <tr> <td>Blå bukser</td> <td>OK</td> <td>X</td> <td>X</td> <td>OK</td> <td>OK</td> </tr> </tbody> </table>	Førene kommunikationsplatforme	Dæmp / ikke lydles	Accept af appellen	Afslutning af opkald / afslag	Forøg lydstyrken	Skru ned	Zoom	OK	OK	OK*	OK	OK	Skype til forretning	OK	OK	OK	OK	OK	Microsoft-hold	OK	X	X	OK	OK	Google Hangouts	OK	X	X	OK	OK	Cisco Webex	OK	X	X	OK	OK	FaceTime	OK	X	X	OK	OK	Fleksibel	OK	X	X	OK	OK	GoToMeeting	OK	X	X	OK	OK	Blå bukser	OK	X	X	OK	OK
	Førene kommunikationsplatforme	Dæmp / ikke lydles	Accept af appellen	Afslutning af opkald / afslag	Forøg lydstyrken	Skru ned																																																							
	Zoom	OK	OK	OK*	OK	OK																																																							
	Skype til forretning	OK	OK	OK	OK	OK																																																							
	Microsoft-hold	OK	X	X	OK	OK																																																							
	Google Hangouts	OK	X	X	OK	OK																																																							
	Cisco Webex	OK	X	X	OK	OK																																																							
	FaceTime	OK	X	X	OK	OK																																																							
	Fleksibel	OK	X	X	OK	OK																																																							
GoToMeeting	OK	X	X	OK	OK																																																								
Blå bukser	OK	X	X	OK	OK																																																								
<p>* Opkaldsafslutningen har 2 forskellige tilstande</p> <p>1. Afvis / afvis et opkald - Kan udføres via knappen "Afslut opkald" på højttaleren</p> <p>2. Afslut et aktivt opkald - Kan kun udføres via Zoom-applikationen</p>																																																													
Min opkalds accept / afbryd knap fungerer ikke på MH3021P for at zoome mulig løsning	Hvis flere konferenceprogrammer er installeret i det samme IT-miljø eller installeret og brugt på den samme pc, er du muligvis ikke i stand til at acceptere / afslutte opkaldet via MH3021P. Det anbefales at besvare det indgående opkald / afvise opkaldet via applikationsgrænsefladen.																																																												
Video på den tilsluttede skærm er forvrænget eller beskadiget	<ul style="list-style-type: none"> Kontroller videotilslutningskablerne. Kontroller og opdater videoopløsningen under Indstillinger> Skærm> Skærmopløsning 																																																												
Video på den tilsluttede skærm vises ikke i udvidet tilstand	<ul style="list-style-type: none"> Skift indstillingen under Indstillinger> Skærm> Flere skærme Skift tilstand ved at trykke på Windows-tasten (⊞) + P. 																																																												
Echo kan høres under opkaldet	<ul style="list-style-type: none"> MH3021P har ekko-annulleringsfunktionen; det vil hjælpe brugeren i den anden ende af opkaldet til at reducere ekkoet. Hvis du hører ekko på din enhed, kan det skyldes enheden til den anden slutbruger. Deres enhed kan være værre i funktionen til ekko-annullering. 																																																												
Højttaleren har ingen lydudgang fra MH3021P	<ul style="list-style-type: none"> Efter tilslutning skal du gå til lydindstillingerne på din computer og vælge MH3021P som afspilningsenhed. Kontroller, om MH3021 er korrekt tilsluttet computeren. Sørg for, at MH3021P ikke er indstillet til 0%. 																																																												
Mikrofonen fungerer ikke på MH3021P	<ul style="list-style-type: none"> Efter tilslutning skal du gå til lydindstillingerne på din computer og vælge Dell MH3021 som optagelsesenhed. 																																																												
Kan du ikke foretage et telefonopkald eller vælge den indgående opkaldsknap på enheden via Line, WhatsApp og Wechat?	<ul style="list-style-type: none"> MH3021P-knapperne for at besvare opkald og for at afslutte eller afvise et opkald understøtter kun "Skype til forretning" og "Zoom". Du kan besvare eller afslutte / afvise et opkald via brugergrænsefladen til kommunikationssoftwaren. 																																																												
Det er unormalt	<ul style="list-style-type: none"> Ryd enhver hindring mellem MH3021P og brugeren. Forbind Dell MH3021P igen til din computer. 																																																												
Lydstyrken er for lav	<ul style="list-style-type: none"> Ryd enhver hindring mellem MH3021P og brugeren. Forøg lydstyrken ved at trykke på knappen til lydstyrke eller ved at kontrollere den ved hjælp af kommunikationssoftware. Tryk på lydstyrkeknappen på Windows og øg lydstyrken. 																																																												

Skype for Business viser "Dette opkald er på vent".

- Under opkald fra Skype til forretning. Opkald kan være i venteposition (ingen afbrydelse) under visse driftsbetingelser (tryk på en vilkårlig knap, tilslut en ekstra lydenhed, elektrostatisk afladning eller anden uventet opførsel), kan skype for business muligvis vise meddelelsen "Dette opkald er på vent" for at spørge, om du vil genoptage opkaldet. Du kan trykke på ikonet "Genoptag opkald" for at fortsætte opkaldet.

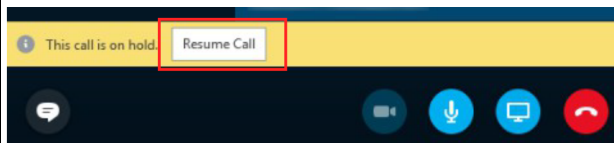

Indstil din MH3021P som din standardlydenhed i Windows 10

- Du kan følge nedenstående trin:
 1. Åbn indstillingerne.
 2. Gå til System - lyd.
 3. Til højre skal du vælge den krævede enhed på rullelisten Vælg din outputenhed.

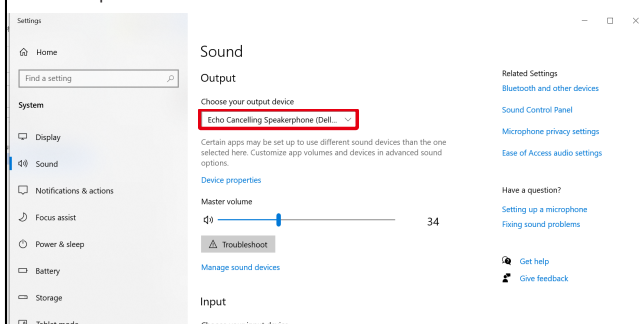

b. Juster indgangsenheden

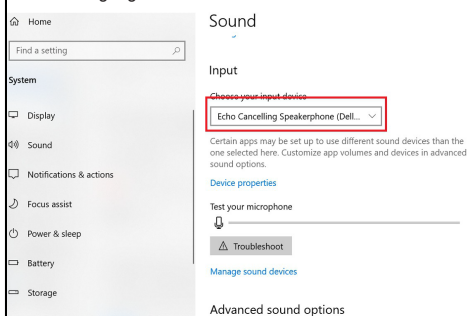

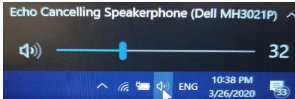
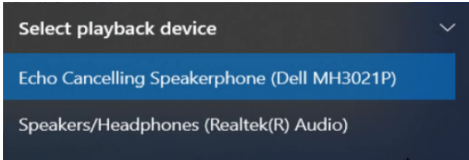
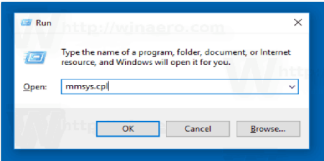
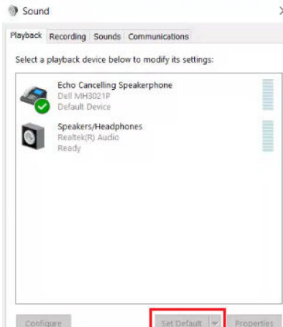
<p>Indstil standardlydenheden ved hjælp af lydflueudgang</p>	<ul style="list-style-type: none"> Du kan følge nedenstående trin: <ol style="list-style-type: none"> Klik på lydstyrkeikonet i systembakken. Klik på pil op i lydudløbet.  <p>3. Vælg den ønskede lydenhed fra listen.</p> 
<p>Indstil standardlydenheden med appleten Classic Sound</p>	<ul style="list-style-type: none"> Hvis du vil åbne de klassiske lydindstillinger i Windows 10, kan du følge trinnet herunder: <ol style="list-style-type: none"> Tryk på Win + R for at åbne dialogboksen Kør. Skriv eller kopier og indsæt følgende kommando: Mmsys.cpl  <p>3. Tryk på enter-tasten. Dette åbner lyden-appleten direkte.</p>  <p>4. Vælg den ønskede enhed på listen, og klik på knappen Indstil som standard.</p>

specifikationer	
Opstrøms indrejse	USB-C med DP alt-tilstand
Nedstrøms dataporte	<ul style="list-style-type: none"> • To USB 3.1 Gen 2 Type - A porte • Én USB 3.1 Gen 2 Type - C porte
Nedstrøms videooutputporte og understøttede opløsninger	<p>En enkelt video fra en af de to porte:</p> <ul style="list-style-type: none"> • Én USB-C (DP) -port (3840 x 2160 max) / 60 Hz • Én HDMI 2.0-port (3840 x 2160 max) / 60 Hz 4K / 60Hz understøttes kun på computere med HBR3-funktionen.
Lyd	<ul style="list-style-type: none"> • To integrerede omnidirektive mikrofoner • Højtaler
LED-knap og indikation	<ul style="list-style-type: none"> • Knap: Besvar opkaldet, Afslut opkaldet / afvis opkaldet, Forøg lydstyrken, Reducer lydstyrken, Dæmp mikrofonen • LED: Hvid, rød, grøn

Systemkrav	
Understøttet operativsystem	Win10 64-bit
Driftstemperatur	0~35°C

Lovpligtig information

Garanti

Begrænset garanti og returpolitik

Produkter fra Dell-Dell-mærket har et års begrænset hardwaregaranti. Hvis de købes med et Dell-system, er de dækket af systemgarantien.

For amerikanske kunder:

Dette køb og brug af dette produkt er underlagt Dell slutbruger aftale, som du kan finde på www.dell.com/terms. Dette dokument indeholder en obligatorisk voldgiftsbestemmelse.

For kunder fra Europa, Mellemøsten og Afrika:

Dell-mærkevarer, der sælges og bruges, er underlagt national forbrugerlovgivning, betingelserne i enhver detailhandelsaftale, du har (som gælder mellem dig og forhandleren), og betingelserne i salgskontrakten. Dell slutbruger.

Dell kan også give en yderligere hardwaregaranti - fulde detaljer om Dell slutbruger aftale og garantibetingelser kan findes ved at gå til www.dell.com og vælge dit land fra listen nederst på siden. modtagelse og derefter klikke på linket "generelle betingelser" for slutbrugerbetingelserne eller på linket "support" for garantibetingelserne.

For ikke-amerikanske kunder:

Dell-mærkevarer, der sælges og bruges, er underlagt national forbrugerlovgivning, betingelserne i alle detailsalgskontrakter, du har indgået (som gælder mellem dig og forhandleren), og Dells garantibetingelser. Dell kan også yde yderligere hardwaregaranti - Du kan finde alle detaljer om Dells garantibetingelser ved at gå til www.dell.com, vælge dit land fra listen nederst på startsiden og derefter ved at klikke på linket "generelle betingelser" eller på linket "support" i garantibetingelserne.



BEMÆRK: Garantien for posen er ikke dækket.