



Alienware 610M bekabelde/ draadloze gamingmuis

Handleiding

Muismodel: AW610M
Regelgevend model: AW610M/UD2002

A L I E N W A R E™ 

Opmerkingen en waarschuwingen

-  **OPMERKING:** Een **OPMERKING** geeft belangrijke informatie aan die u zal helpen uw computer beter te gebruiken.
-  **LET OP:** **LET OP** geeft potentiële schade aan de hardware of verlies van gegevens als de instructies niet worden gevolgd aan.
-  **WAARSCHUWING:** Een **WAARSCHUWING** geeft een potentieel gevaar voor materiële schade, lichamelijk letsel of overlijden aan.

Copyright © 2019-2020 Dell Inc. of haar dochtermaatschappijen. Alle rechten voorbehouden.
Dell, EMC en andere handelsmerken zijn handelsmerken van Dell Inc. of haar dochtermaatschappijen.
Andere handelsmerken kunnen handelsmerken zijn van hun respectieve eigenaars.

Inhoud

| | |
|---|-----------|
| Wat zit er in de doos? | 4 |
| Functies | 5 |
| Aanpasbare DPI | 5 |
| Scrollteller | 6 |
| Uw gamingmuis instellen | 6 |
| De muis aansluiten | 6 |
| Draadloze modus | 8 |
| Bekabelde modus | 8 |
| De muis inschakelen | 9 |
| De batterij opladen | 10 |
| Kleuren batterij-indicators | 10 |
| Toepassing Alienware Command Center (AWCC) .. | 11 |
| AWCC installeren via Windows Update | 11 |
| AWCC installeren vanaf de Dell-ondersteuningswebsite | 11 |
| Probleemoplossing | 12 |
| Statutaire informatie | 17 |
| Garantie | 17 |
| Beperkte garantie en retourbeleid | 17 |
| Voor klanten in de V.S.: | 17 |
| Voor klanten in Europa, het Midden-Oosten en Afrika: | 17 |
| Voor klanten buiten de V.S.: | 17 |

Wat zit er in de doos?

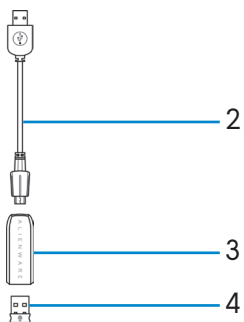
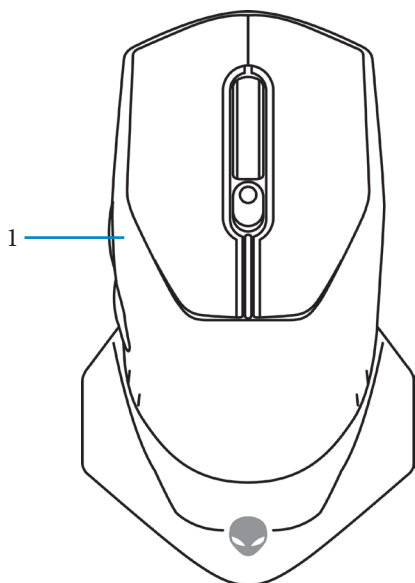

1. Muis

2. Verleng-/laadkabel draadloze USB-dongle

3. Draadloze adapter verlengkabel **4.** Draadloze USB-dongle (USB 2.0)

5. Documenten

Functies

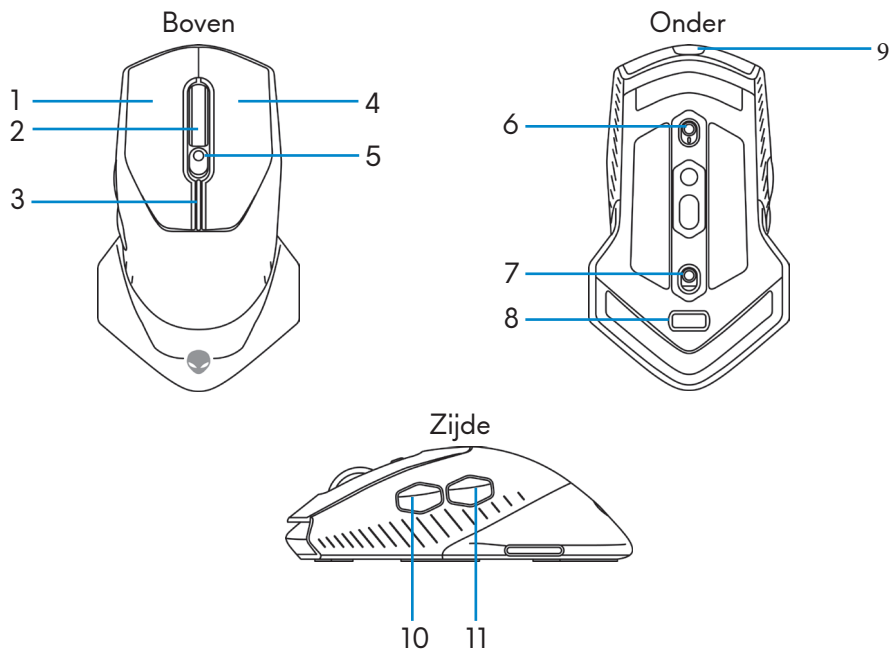

1. Linkerknop

2. Scrollwiel

3. DPI-/batterij-indicators

4. Rechterknop

5. Schuifregelaar voor DPI-aanpassing

6. Schakelaar scrollwielaanpassing

7. Voedingsknop

8. Compartiment draadloze USB-dongle

9. Micro-USB-poort

10. Knop Vooruitspoelen

11. Knop Achteruitspoelen

Aanpasbare DPI

Druk op de DPI-aanpassingsknop om de resolutie voor de muistracering te wijzigen. De DPI-instelling wordt aangeduid door de kleur van de DPI-indicator. De vijf standaard DPI-instellingen zijn als volgt:

- 800: Blauw (■)
- 1800: Groen (■) (standaard bij levering)
- 3500: Geel (■)
- 9000: Oranje (■)
- 16000: Rood (■)

U kunt de standaard DPI-instellingen wijzigen en de DPI-fasen en LED-kleuren aanpassen met de toepassing Alienware Command Center (AWCC).

Scrollteller

Duw de aanpassingsschakelaar van het scrollwiel omhoog om het aantal stappen in te stellen op 12 of omlaag om het aantal stappen in te stellen op 24.

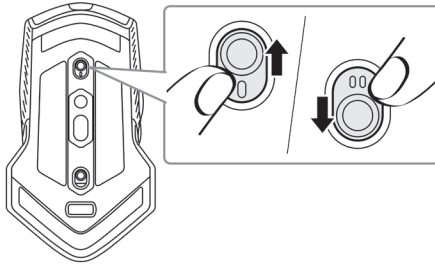

Uw gamingmuis instellen

De muis aansluiten

OPMERKING: De muis ondersteunt zowel de bekabelde als de draadloze modus.

1. Draai de muis om.

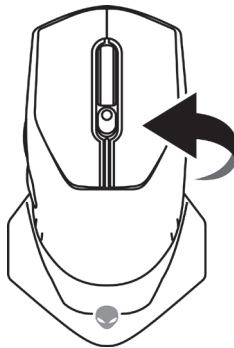

2. Verwijder het beschermend vel.

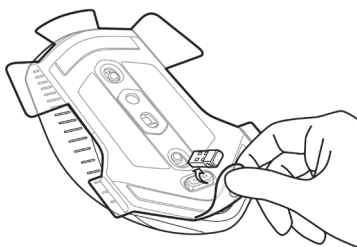

3. Duw de draadloze USB-dongle omlaag om deze los te maken van het compartiment.

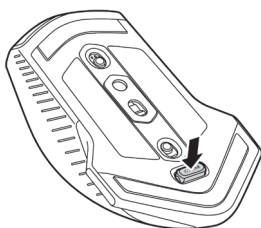

4. Verwijder de draadloze USB-dongle uit het compartiment.

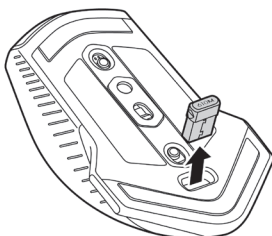

Draadloze modus

Laptop

Sluit de draadloze USB-dongle aan op een USB-poort op uw laptop.

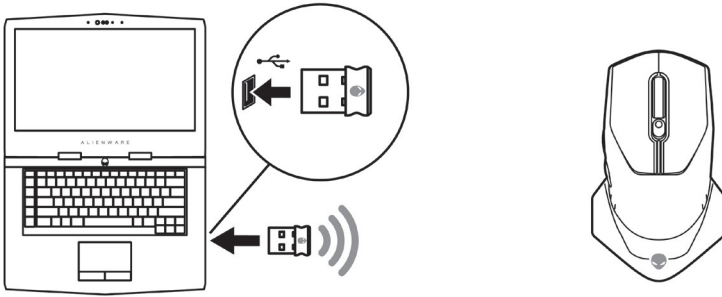

Desktopcomputer

1. Sluit de verleng-/laadkabel voor de draadloze USB-dongle aan op de draadloze verlengkabeladapter.
2. Sluit het andere uiteinde van de verleng-/laadkabel voor de draadloze USB-dongle aan op een beschikbare USB-poort op uw desktopcomputer.
3. Stop de draadloze USB-dongle in de verleng-/laadkabel voor de draadloze USB-dongle.

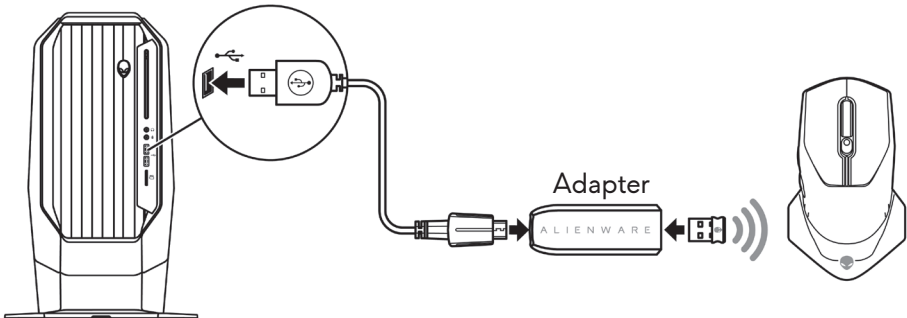

Bekabelde modus

OPMERKING: De batterij begint automatisch op te laden in de bekabelde modus.

1. Stop de draadloze USB-dongle terug in het USB-compartiment.

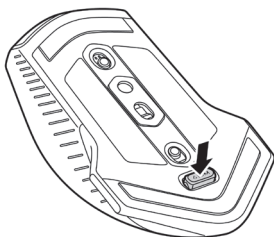

2. Sluit het uiteinde van de Micro-USB van de verleng-/laadkabel voor de draadloze USB-dongle aan op de USB-poort op de muis.
3. Sluit het andere uiteinde van de verleng-/laadkabel voor de draadloze USB-dongle aan op een beschikbare USB-poort op uw desktopcomputer of laptop.

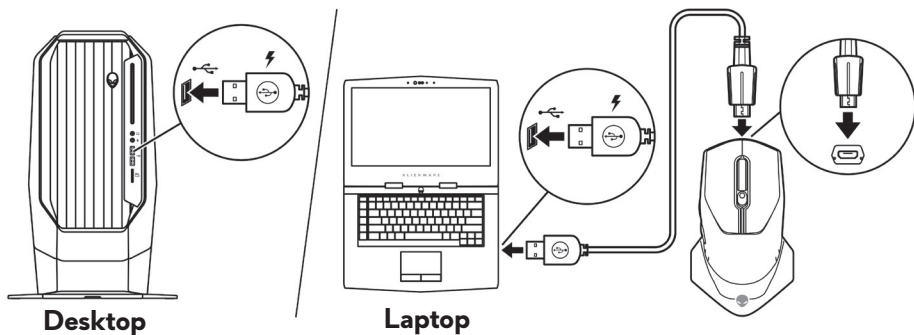

De muis inschakelen

Schuif de voedingsknop omlaag om de muis in te schakelen.

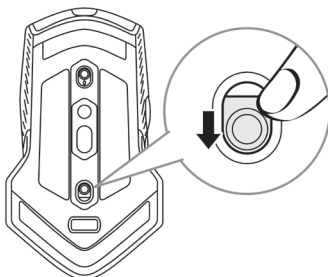

De batterij opladen

Uw gamingmuis heeft een oplaadbare batterij.

Controleer voor de beste resultaten of de batterij volledig is opgeladen wanneer u deze voor de eerste keer gebruikt.

1. Sluit het ene uiteinde van de verleng-/laadkabel voor de draadloze USB aan op de Micro USB-poort op de muis.

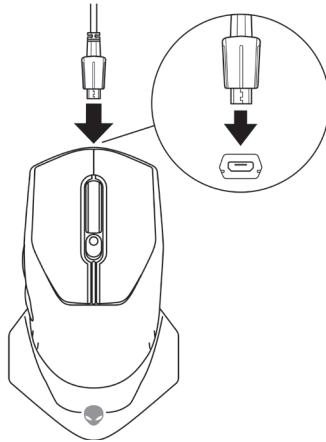

2. Sluit het andere uiteinde van de verleng-/laadkabel voor de draadloze USB-dongle aan op de USB-poort op uw desktopcomputer of laptop.

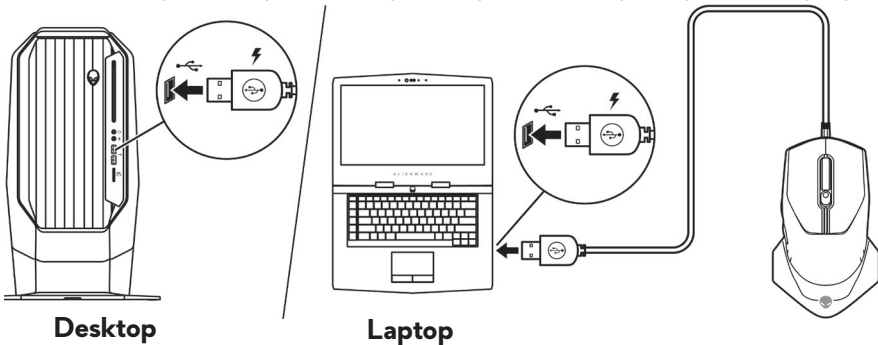

Desktop

Laptop

3. Wacht tot de batterij-indicator stabiel groen oplicht. Stabiel groen geeft aan dat de batterij volledig is opgeladen.

Kleuren batterij-indicators

- Laag vermogen: Knipperend oranje (🔴)
- Opladen: transformerend tussen oranje (🔴) en groen (🟢)
- Volledig opgeladen: Stabiel groen (🟢)

Toepassing Alienware Command Center (AWCC)

De toepassing Alienware Command Center (AWCC) biedt één interface voor het aanpassen en verbeteren van de gamingervaring.

 **OPMERKING: Raadpleeg de online Help van de toepassing Alienware Command Center (AWCC) voor meer informatie.**

AWCC installeren via Windows Update

1. Sluit uw Alienware-randapparaat aan op uw computer via de USB-poort. De AWCC-toepassing wordt automatisch gedownload en geïnstalleerd. Het voltooien van de installatie van AWCC kan tot 10 minuten duren.
2. Navigeer naar de programmamap om te controleren of de installatie van het AWCC is voltooid.
3. Start AWCC en voer de volgende stappen uit voor het downloaden van aanvullende softwarecomponenten:
 - Klik in het venster **Instellingen** op **Windows Update** en klik dan op **Controleren op updates** om de voortgang van de update van het Alienware-stuurprogramma te controleren.
 - Als de update van het stuurprogramma niet reageert op uw computer, installeert u AWCC vanaf de Dell-ondersteuningswebsite.

AWCC installeren vanaf de Dell-ondersteuningswebsite

1. Download de nieuwste versie van de volgende toepassingen van www.dell.com/support/drivers.
 - Alienware Command Center
 - Alienware Gaming Peripheral-driver
2. Navigeer naar de map waar u de installatiebestanden hebt opgeslagen.
3. Dubbelklik op het installatiebestand en volg de instructies op het scherm, om de toepassing te installeren.

 **OPMERKING: U kunt de muisfuncties en verlichtingseffecten aanpassen via de toepassing Alienware Command Center (AWCC).**

Probleemoplossing

| Problemen | Mogelijke oplossingen |
|--------------------|--|
| De muis werkt niet | <ol style="list-style-type: none">1. Controleer in de draadloze modus of de batterij voldoende vermogen heeft.2. Schuif de voedingsknop om de muis uit en opnieuw in te schakelen.3. Sluit de verleng-/laadkabel voor de draadloze USB-dongle aan op een andere USB-A-poort. Er kan een melding verschijnen die u laat weten dat de installatie van het stuurprogramma bezig is. Als dat het geval is, wacht dan tot een melding verschijnt dat de installatie van het stuurprogramma voltooid is voordat u de muis gebruikt.4. Sluit de draadloze USB-dongle in de draadloze aan op een andere USB-A-poort. Er kan een melding verschijnen die u laat weten dat de installatie van het stuurprogramma bezig is. Als dat het geval is, wacht dan tot een melding verschijnt dat de installatie van het stuurprogramma voltooid is voordat u de muis gebruikt.5. Start de computer opnieuw. |

Problemen

Mogelijke oplossingen

De muislampjes lichten niet op

1. Druk op een willekeurige knop om de muis te activeren uit de slaapmodus.
2. Controleer in de draadloze modus of de batterij voldoende vermogen heeft.
3. Sluit de verleng-/laadkabel voor de draadloze USB-dongle aan op een andere USB-A-poort. Er kan een melding verschijnen die u laat weten dat de installatie van het stuurprogramma bezig is. Als dat het geval is, wacht dan tot een melding verschijnt dat de installatie van het stuurprogramma voltooid is voordat u de muis gebruikt.
4. Sluit de draadloze USB-dongle in de draadloze aan op een andere USB-A-poort. Er kan een melding verschijnen die u laat weten dat de installatie van het stuurprogramma bezig is. Als dat het geval is, wacht dan tot een melding verschijnt dat de installatie van het stuurprogramma voltooid is voordat u de muis gebruikt.
5. Start de computer opnieuw.

De muis werkt niet op basis van de configuratie die is geselecteerd in de toepassing Alienware Command Center (AWCC).

1. Controleer of de toepassing Alienware Command Center (AWCC) op uw computer is geïnstalleerd.
 2. Open de toepassing Alienware Command Center (AWCC) en controleer of de geselecteerde configuratie is ingesteld en opgeslagen.
-

Problemen

Mogelijke oplossingen

Problemen met de cursor oplossen

- 1.** Sluit de verleng-/laadkabel voor de draadloze USB-dongle aan op een andere USB-A-poort. Er kan een melding verschijnen die u laat weten dat de installatie van het stuurprogramma bezig is. Als dat het geval is, wacht dan tot een melding verschijnt dat de installatie van het stuurprogramma voltooid is voordat u de muis gebruikt.
 - 2.** Sluit de draadloze USB-dongle in de draadloze aan op een andere USB-A-poort. Er kan een melding verschijnen die u laat weten dat de installatie van het stuurprogramma bezig is. Als dat het geval is, wacht dan tot een melding verschijnt dat de installatie van het stuurprogramma voltooid is voordat u de muis gebruikt.
 - 3.** Controleer of de sensor niet geblokkeerd of vuil is.
 - 4.** Op glas of zeer gladde glanzende oppervlakken kan de muissensor geen bewegingen vastleggen. Het gebruik van een muismat in donker gekleurde stof kan de tracering verbeteren.
 - 5.** Sla alle gegevens op, sluit alle geopende programma's en start de laptop/desktopcomputer opnieuw op. Als u geen andere muis of een ander aanraakscherm hebt, moet u de voedingsknop mogelijk minstens 15 seconden ingedrukt houden om de laptop/desktopcomputer uit te schakelen. U kunt alle gegevens die niet zijn opgeslagen, verliezen.
-

Problemen

Problemen met de muisknop oplossen

Mogelijke oplossingen

- 1.** Controleer of er niets de beweging van de muisknoppen verhindert. De meeste muisknoppen maken een klikkend geluid wanneer ze worden ingedrukt.
- 2.** Sluit de verleng-/laadkabel voor de draadloze USB-dongle aan op een andere USB-A-poort. Er kan een melding verschijnen die u laat weten dat de installatie van het stuurprogramma bezig is. Als dat het geval is, wacht dan tot een melding verschijnt dat de installatie van het stuurprogramma voltooid is voordat u de muis gebruikt.
- 3.** Sluit de draadloze USB-dongle in de draadloze aan op een andere USB-A-poort. Er kan een melding verschijnen die u laat weten dat de installatie van het stuurprogramma bezig is. Als dat het geval is, wacht dan tot een melding verschijnt dat de installatie van het stuurprogramma voltooid is voordat u de muis gebruikt.
- 4.** Sla alle gegevens op, sluit alle geopende programma's en start de laptop/desktopcomputer opnieuw op. Als u geen andere muis of een ander aanraakscherm hebt, moet u de voedingsknop mogelijk minstens 15 seconden ingedrukt houden om de laptop/desktopcomputer uit te schakelen. U kunt alle gegevens die niet zijn opgeslagen, verliezen.

Problemen

Mogelijke oplossingen

Problemen met een langzaam bewegende sensor oplossen

1. Controleer of de sensor niet geblokkeerd of vuil is.
2. Op glas of zeer gladde glanzende oppervlakken kan de muissensor geen bewegingen vastleggen. Het gebruik van een muismat in donker gekleurde stof kan de tracering verbeteren.
3. Wijzig de muisinstellingen om de snelheid van de muisaanwijzer aan te passen. Klik op het tabblad dat overeenkomt met het besturingssysteem (OS) dat is geïnstalleerd op uw laptop/desktopcomputer en voer de stappen binnen die sectie uit om de instellingen te wijzigen.
 - Typ `main.cpl` in het vak **Zoeken**.
 - Klik of tik op `main.cpl` in de lijst van programma's.
 - Klik of of tik op het tabblad **Aanwijzeropties**.
 - Verplaats de schuifregelaar onder **Een aanwijzersnelheid selecteren** om de cursorsnelheid aan te passen naar het gewenste niveau.
 - Klik of tik op **OK**.

Problemen met vertragende cursor oplossen

De vertragende cursor kan te wijten zijn aan de draadloze storing op de draadloze USB-dongle. Gebruik de draadloze USB-verlengingsadapter voor het aansluiten van de draadloze USB-dongle op de laptop/desktopcomputer.

Problemen met LOD-oppervlakkalibratie (LOD = lift off distance)

De LOD-oppervlakkalibratie is afhankelijk van de kenmerken van het oppervlak en werkt mogelijk niet op alle oppervlakken. Het gebruik van een muismat in donker gekleurde stof kan de LOD-kalibratie verbeteren.

Statutaire informatie

Garantie

Beperkte garantie en retourbeleid

Producten van het merk Dell bieden een beperkte hardwaregarantie voor twee jaar. Als ze samen met een Dell-systeem zijn aangeschaft, wordt de systeemgarantie gevolgd.

Voor klanten in de V.S.:

Deze aankoop en uw gebruik van dit product zijn onderhevig aan de eindgebruikersovereenkomst die u kunt vinden op

<https://www.dell.com/terms>. Dit document bevat een bindende arbitrageclausule.

Voor klanten in Europa, het Midden-Oosten en Afrika:

Producten van het merk Dell die worden verkocht en gebruikt, zijn onderworpen aan de toepasselijke wettelijke nationale consumentenrechten, de voorwaarden van elke verkoopovereenkomst die u hebt afgesloten met uw kleinhandelaar (wat van toepassing zal zijn tussen u en de kleinhandelaar) en de voorwaarden van het eindgebruikerscontract van Dell.

Dell kan ook een aanvullende hardwaregarantie bieden. Volledige details van het eindgebruikerscontract en de garantievoorwaarden van Dell vindt u op **<https://www.dell.com/terms>**. Selecteer uw land in de lijst onderaan op de beginpagina en klik dan op de koppeling "algemene voorwaarden" voor de voorwaarden voor de eindgebruiker of de koppeling "support" voor de garantievoorwaarden.

Voor klanten buiten de V.S.:

Producten van het merk Dell die worden verkocht en gebruikt, zijn onderworpen aan de toepasselijke wettelijke nationale consumentenrechten, de voorwaarden van elke verkoopovereenkomst die u hebt afgesloten met uw kleinhandelaar (wat van toepassing zal zijn tussen u en de kleinhandelaar) en de garantievoorwaarden van Dell. Dell kan ook een aanvullende hardwaregarantie bieden. Volledige details van de garantievoorwaarden van Dell vindt u op **<https://www.dell.com/terms>**. Selecteer uw land in de lijst onderaan op de beginpagina en klik dan op de koppeling "algemene voorwaarden" of de koppeling "support" voor de garantievoorwaarden.