



# **Alienware 610M - Verkabelte/ kabellose Gaming-Maus**

## **Bedienungsanleitung**

**Mausmodell: AW610M**  
**Bestimmungsmodell: AW610M/UD2002**

**A L I E N W A R E™** 

# Hinweise, Vorsichts- und Warnhinweise

-  **HINWEIS:** Ein **HINWEIS** weist Sie auf wichtige Informationen hin, die Ihnen die Bedienung Ihres Computers erleichtern.
-  **ACHTUNG:** **ACHTUNG** weist auf mögliche Hardwarebeschädigungen oder Datenverluste bei Nichtbeachtung der Bedienungshinweise hin.
-  **WARNUNG:** Eine **WARNUNG** signalisiert die Gefahr von Sachschäden und (lebensgefährlichen) Verletzungen.

**Copyright © 2019-2020 Dell Inc. oder ihre Tochtergesellschaften. Sämtliche Rechte vorbehalten.**  
Dell, EMC und andere Marken sind Marken der Dell Inc. oder ihrer Tochtergesellschaften. Andere Marken können Marken ihrer jeweiligen Besitzer sein.

2020 – 08

Rev. A01

# Inhalt

<b>Gegenstände im Lieferkarton</b> .....	<b>4</b>
<b>Merkmale</b> .....	<b>5</b>
Einstellbarer DPI-Wert .....	5
Scrollzählung .....	6
<b>Ihre Gaming-Maus einrichten</b> .....	<b>6</b>
<b>Maus anschließen</b> .....	<b>6</b>
Kabelloser Modus .....	8
Verkabelter Modus .....	8
<b>Ihre Maus einschalten</b> .....	<b>9</b>
<b>Batterie aufladen</b> .....	<b>10</b>
Farben der Batterielichtanzeige .....	10
<b>Anwendung Alienware Command Center (AWCC)</b> .....	<b>11</b>
AWCC über Windows Update installieren .....	11
AWCC von Dell Support-Website installieren .....	11
<b>Problemlösung</b> .....	<b>13</b>
<b>Gesetzliche Angaben</b> .....	<b>19</b>
<b>Garantie</b> .....	<b>19</b>
Eingeschränkte Garantie und Rücknahmerichtlinien .....	19
Kunden innerhalb der USA: .....	19
Kunden aus Europa, dem Mittleren Osten und Afrika: .....	19
Kunden außerhalb der USA: .....	19

# Gegenstände im Lieferkarton

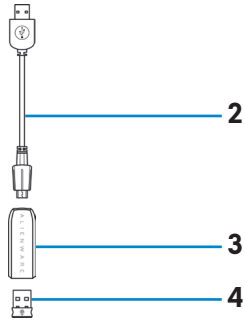
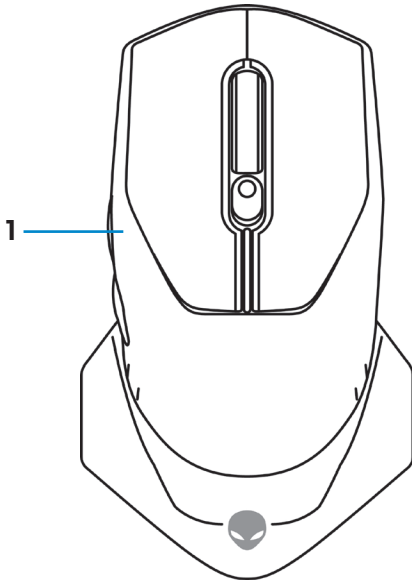

1. Maus

2. Verlängerungs-/Ladekabel des kabellosen USB-Dongles

3. Verlängerungskabel des kabellosen Adapters

4. Kabelloser USB-Dongle (USB 2.0)

5. Dokumentation

# Merkmale

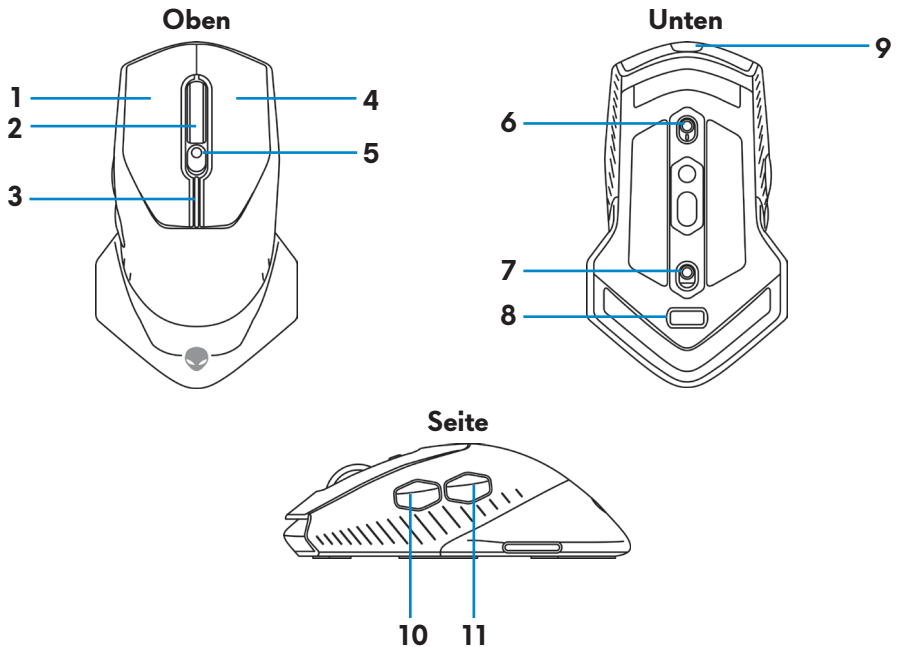

- |                              |   |
|------------------------------|---|
| 1. Linke Maustaste           | 2. Scrollrad                              |
| 3. DPI/Batterielichtanzeigen | 4. Rechte Taste                           |
| 5. DPI-Einstellschieber      | 6. Scrollrad-Verstellschalter             |
| 7. Ein/Aus-Taste             | 8. Aufnahmefach für kabellosen USB-Dongle |
| 9. Micro-USB-Anschluss       | 10. Vorwärts-Taste                        |
| 11. Rückwärts-Taste          |   |

## Einstellbarer DPI-Wert

Durch Drücken der DPI-Einstelltaste ändert sich sofort die Mousetracking-Auflösung. Die DPI-Einstellung erkennen Sie an der Farbe der DPI-Anzeige. Es gibt die folgenden fünf standardmäßigen DPI-Einstellungen:

- 800: Blau (■)
- 1800: Grün (■) (voreingestellter Standard)
- 3500: Gelb (■)
- 9000: Orange (■)
- 16000: Rot (■)

Sie können die standardmäßigen DPI-Einstellungen ändern und die DPI-Abstufungen sowie die LED-Farben mit der Anwendung Alienware Command Center (AWCC) wunschgemäß anpassen.

## Scrollzählung

Durch Drücken des Scrollrad-Verstellschalters nach oben wird die Anzahl der Schritte auf 12 und durch Drücken nach unten auf 24 eingestellt.

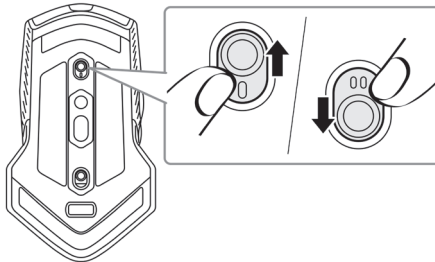

# Ihre Gaming-Maus einrichten

## Maus anschließen

**HINWEIS:** Diese Maus unterstützt sowohl den verkabelten als auch den kabellosen Modus.

1. Drehen Sie die Maus herum.

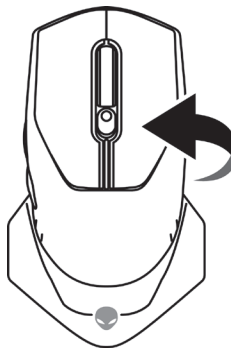

**2.** Ziehen Sie die Schutzfolie ab.

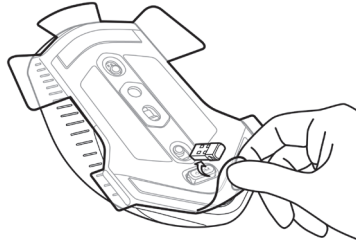

**3.** Drücken Sie den kabellosen USB-Dongle hinein, um ihn aus seinem Aufnahmefach auszurasten.

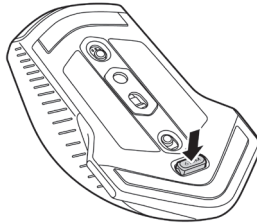

**4.** Nehmen Sie den kabellosen USB-Dongle aus dem Fach heraus.

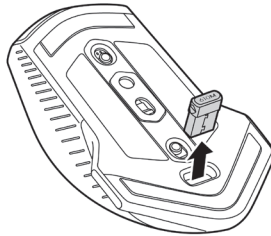

## Kabelloser Modus

### Laptop

Verbinden Sie den kabellosen USB-Dongle mit einem USB-Anschluss Ihres Laptops.

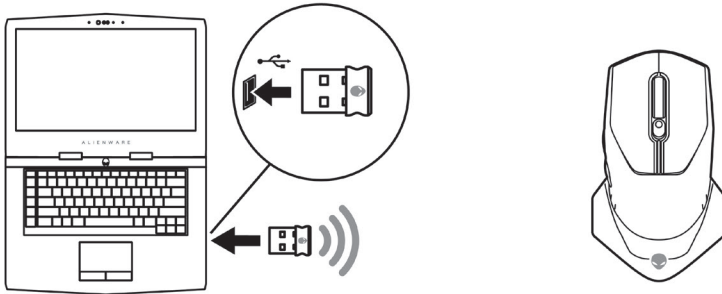

### Desktop-Computer

1. Verbinden Sie ein Ende des Verlängerungs-/Ladekabels des kabellosen USB-Dongles mit dem Verlängerungskabel des kabellosen Adapters.
2. Verbinden Sie das andere Ende des Verlängerungs-/Ladekabels des kabellosen USB-Dongles mit einem freien USB-Anschluss Ihres Desktop-Computers.
3. Stecken Sie den kabellosen USB-Dongle in den Adapter des Verlängerungs-/Ladekabels des kabellosen USB-Dongles hinein.

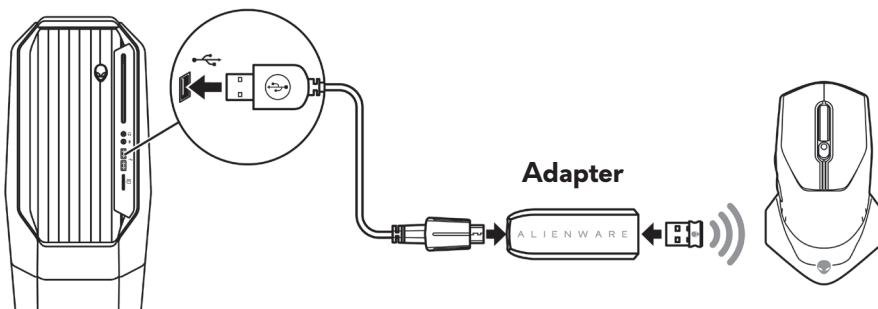

## Verkabelter Modus

 **HINWEIS:** Im verkabelten Modus lädt sich die Batterie automatisch selbst auf.



1. Stecken Sie den kabellosen USB-Dongle wieder in sein USB-Aufnahmefach hinein.

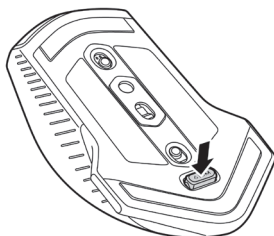

2. Verbinden Sie das Micro-USB-Ende des Verlängerungs-/Ladekabels des kabellosen USB-Dongles mit dem USB-Anschluss der Maus.
3. Verbinden Sie das andere Ende des Verlängerungs-/Ladekabels des kabellosen USB-Dongles mit einem freien USB-Anschluss Ihres Desktop-Computers oder Laptops.

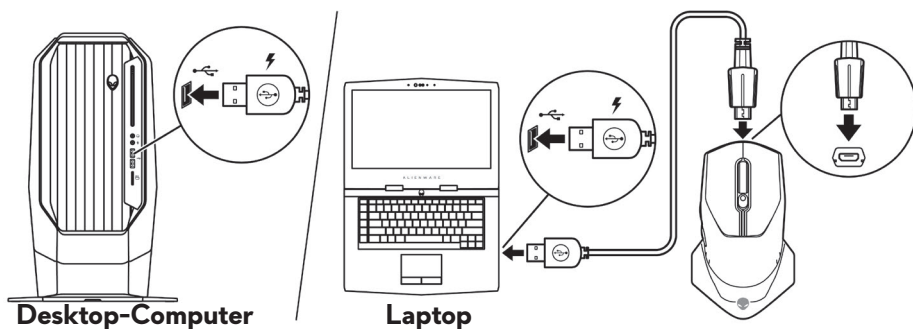

## Ihre Maus einschalten

Schieben Sie die Ein/Aus-Taste nach unten, um die Maus einzuschalten.

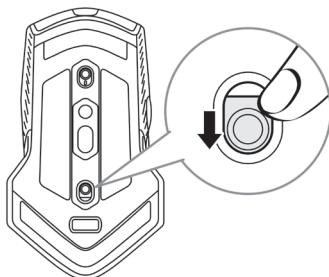

## Batterie aufladen

Ihre Gaming-Maus ist mit einer wiederaufladbaren Batterie ausgestattet.

Optimale Ergebnisse erzielen Sie, wenn Sie sicherstellen, dass die Batterie bei der erstmaligen Verwendung der Maus voll aufgeladen ist.

1. Verbinden Sie ein Ende des kabellosen USB-Verlängerungs-/Ladekabels mit dem Micro-USB-Anschluss der Maus.

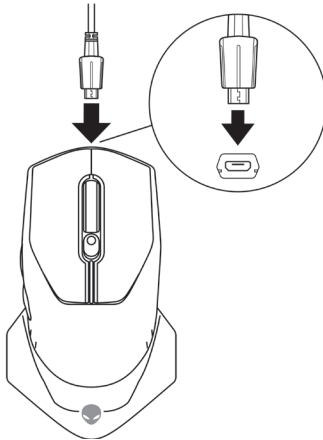

2. Verbinden Sie das andere Ende des Verlängerungs-/Ladekabels des kabellosen USB-Dongles mit dem USB-Anschluss Ihres Desktop-Computers oder Laptops.

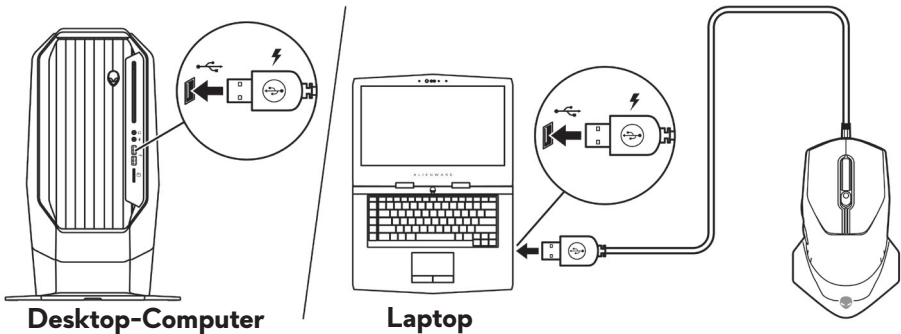

3. Warten Sie, bis die Batterielichtanzeige durchgehend grün leuchtet. Eine durchgehend grün leuchtende Lichtanzeige steht für eine voll aufgeladene Batterie.

### Farben der Batterielichtanzeige

- Niedriger Ladestand: Blinkt bernsteingelb (🔦)

- Wird aufgeladen: Wechselt zwischen bernsteingelb (🟡) und grün (🟢) hin und her
- Voll aufgeladen: Leuchtet grün (🟢)

# Anwendung Alienware Command Center (AWCC)

Die Anwendung Alienware Command Center (AWCC) verfügt über eine einzige Schnittstelle zur Anpassung und Verbesserung der Gaming-Erfahrung.

 **HINWEIS: Weitere Informationen finden Sie in der Online-Hilfe der Anwendung Alienware Command Center (AWCC).**

## AWCC über Windows Update installieren

1. Verbinden Sie Ihr Alienware-Peripheriegerät über den USB-Anschluss mit Ihrem Computer. Die Anwendung AWCC wird automatisch heruntergeladen und installiert. Es kann bis zu 10 Minuten dauern, bis die AWCC-Installation abgeschlossen ist.
2. Navigieren Sie zum Programmordner, um sicherzustellen, dass die AWCC-Installation abgeschlossen ist.
3. Starten Sie AWCC und laden Sie zusätzliche Softwarekomponenten anhand der folgenden Schritte herunter:
  - Klicken Sie im Fenster **Settings (Einstellungen)** auf **Windows Update** und klicken Sie dann auf **Check for updates (Nach Updates suchen)**, um den Aktualisierungsfortschritt des Alienware-Treibers zu überprüfen.
  - Sollte Ihr Computer bei der Treiberaktualisierung nicht reagieren, installieren Sie AWCC von der Dell Support-Website.

## AWCC von Dell Support-Website installieren

1. Laden Sie die aktuellste Version der folgenden Anwendungen von [www.dell.com/support/drivers](http://www.dell.com/support/drivers) herunter.
  - Alienware Command Center
  - Alienware Gaming-Peripheriergätetreiber

2. Navigieren Sie zu dem Ordner, in dem Sie die Einrichtungsdateien gespeichert haben.
3. Klicken Sie die Einrichtungsdatei doppelt an und installieren Sie die Anwendung mit Hilfe der Anweisungen auf dem Bildschirm.

 **HINWEIS: Sie können die Mausfunktionen und die Lichteffekte mit der Anwendung Alienware Command Center (AWCC) anpassen.**

# Problemlösung

## Probleme

## Lösungsvorschläge

Maus funktioniert nicht

1. Vergewissern Sie sich, dass die Batterie im kabellosen Modus ausreichend Strom liefert.
2. Schalten Sie die Maus mit der Ein/Aus-Taste aus und dann wieder ein.
3. Verbinden Sie das Verlängerungs-/Ladekabel des kabellosen USB-Dongles im verkabelten Modus mit einem anderen USB A-Anschluss. Möglicherweise blendet sich eine Benachrichtigung ein, die Ihnen mitteilt, dass der Treiber jetzt installiert wird. Warten Sie in diesem Fall eine weitere Benachrichtigung ab, die Ihnen mitteilt, dass die Treiberinstallation abgeschlossen ist, bevor Sie die Maus verwenden.
4. Verbinden Sie den kabellosen USB-Dongle im kabellosen Modus mit einem anderen USB A-Anschluss. Möglicherweise blendet sich eine Benachrichtigung ein, die Ihnen mitteilt, dass der Treiber jetzt installiert wird. Warten Sie in diesem Fall eine weitere Benachrichtigung ab, die Ihnen mitteilt, dass die Treiberinstallation abgeschlossen ist, bevor Sie die Maus verwenden.
5. Starten Sie den Computer neu.

## Probleme

## Lösungsvorschläge

---

Mauslichtanzeigen leuchten nicht

1. Wecken Sie die Maus durch Drücken einer beliebigen Taste aus dem Energiesparmodus auf.
2. Vergewissern Sie sich, dass die Batterie im kabellosen Modus ausreichend Strom liefert.
3. Verbinden Sie das Verlängerungs-/Ladekabel des kabellosen USB-Dongles im verkabelten Modus mit einem anderen USB A-Anschluss. Möglicherweise blendet sich eine Benachrichtigung ein, die Ihnen mitteilt, dass der Treiber jetzt installiert wird. Warten Sie in diesem Fall eine weitere Benachrichtigung ab, die Ihnen mitteilt, dass die Treiberinstallation abgeschlossen ist, bevor Sie die Maus verwenden.
4. Verbinden Sie den kabellosen USB-Dongle im kabellosen Modus mit einem anderen USB A-Anschluss. Möglicherweise blendet sich eine Benachrichtigung ein, die Ihnen mitteilt, dass der Treiber jetzt installiert wird. Warten Sie in diesem Fall eine weitere Benachrichtigung ab, die Ihnen mitteilt, dass die Treiberinstallation abgeschlossen ist, bevor Sie die Maus verwenden.
5. Starten Sie den Computer neu.

---

Die Maus verhält sich nicht entsprechend der in der Anwendung Alienware Command Center (AWCC) ausgewählten Konfiguration.

1. Vergewissern Sie sich, dass die Anwendung Alienware Command Center (AWCC) auf Ihrem Computer installiert ist.
  2. Öffnen Sie die Anwendung Alienware Command Center (AWCC) und stellen Sie sicher, dass die ausgewählte Konfiguration eingerichtet und gespeichert wird.
-

## Probleme

Probleme mit dem Cursor beheben

## Lösungsvorschläge

1. Verbinden Sie das Verlängerungs-/Ladekabel des kabellosen USB-Dongles im verkabelten Modus mit einem anderen USB A-Anschluss. Möglicherweise blendet sich eine Benachrichtigung ein, die Ihnen mitteilt, dass der Treiber jetzt installiert wird. Warten Sie in diesem Fall eine weitere Benachrichtigung ab, die Ihnen mitteilt, dass die Treiberinstallation abgeschlossen ist, bevor Sie die Maus verwenden.
2. Verbinden Sie den kabellosen USB-Dongle im kabellosen Modus mit einem anderen USB A-Anschluss. Möglicherweise blendet sich eine Benachrichtigung ein, die Ihnen mitteilt, dass der Treiber jetzt installiert wird. Warten Sie in diesem Fall eine weitere Benachrichtigung ab, die Ihnen mitteilt, dass die Treiberinstallation abgeschlossen ist, bevor Sie die Maus verwenden.
3. Vergewissern Sie sich, dass der Sensor nicht abgedeckt oder schmutzig ist.
4. Glas oder sehr glatte, glänzende Oberflächen eignen sich nicht für den Maussensor zur Erkennung von Bewegungen. Ein Mauspad aus dunklem Stoff kann Bewegungen besser nachverfolgen.
5. Speichern Sie alle Daten, schließen Sie alle geöffneten Programme und starten Sie den Laptop/Desktop-Computer neu. Haben Sie keine andere Maus oder keinen Touchscreen, müssen Sie die Ein-/Aus-Taste mindestens 15 Sekunden lang gedrückt halten, um den Laptop/Desktop-Computer auszuschalten. Nicht gespeicherte Daten gehen eventuell verloren.

## Probleme

## Lösungsvorschläge

---

Probleme mit Maustasten beheben

- 1.** Vergewissern Sie sich, dass sich die Maustasten ungehindert betätigen lassen. Die meisten Maustasten erzeugt einen Klickton, wenn Sie gedrückt werden.
  - 2.** Verbinden Sie das Verlängerungs-/Ladekabel des kabellosen USB-Dongles im verkabelten Modus mit einem anderen USB A-Anschluss. Möglicherweise blendet sich eine Benachrichtigung ein, die Ihnen mitteilt, dass der Treiber jetzt installiert wird. Warten Sie in diesem Fall eine weitere Benachrichtigung ab, die Ihnen mitteilt, dass die Treiberinstallation abgeschlossen ist, bevor Sie die Maus verwenden.
  - 3.** Verbinden Sie den kabellosen USB-Dongle im kabellosen Modus mit einem anderen USB A-Anschluss. Möglicherweise blendet sich eine Benachrichtigung ein, die Ihnen mitteilt, dass der Treiber jetzt installiert wird. Warten Sie in diesem Fall eine weitere Benachrichtigung ab, die Ihnen mitteilt, dass die Treiberinstallation abgeschlossen ist, bevor Sie die Maus verwenden.
  - 4.** Speichern Sie alle Daten, schließen Sie alle geöffneten Programme und starten Sie den Laptop/Desktop-Computer neu. Haben Sie keine andere Maus oder keinen Touchscreen, müssen Sie die Ein/Aus-Taste mindestens 15 Sekunden lang gedrückt halten, um den Laptop/Desktop-Computer auszuschalten. Nicht gespeicherte Daten gehen eventuell verloren.
-



## Probleme

## Lösungsvorschläge

Problemlösung für einen sich langsam bewegenden Cursor

1. Vergewissern Sie sich, dass der Sensor nicht abgedeckt oder schmutzig ist.
2. Glas oder sehr glatte, glänzende Oberflächen eignen sich nicht für den Maussensor zur Erkennung von Bewegungen. Ein Mauspad aus dunklem Stoff kann Bewegungen besser nachverfolgen.
3. Ändern Sie die Mauseinstellungen, um die Zeigergeschwindigkeit anzupassen.  
Klicken Sie auf die Registerkarte, die mit dem Betriebssystem (OS) übereinstimmt, das auf Ihrem Laptop/Desktop-Computer installiert ist, und ändern Sie die Einstellungen im betreffenden Abschnitt.
  - Geben Sie `main.cpl` in das Feld **Search (Suche)** ein.
  - Klicken oder tippen Sie auf `main.cpl` in der Liste der Programme.
  - Klicken oder tippen Sie auf die Registerkarte **Pointer Options (Zeigeroptionen)**.
  - Verschieben Sie den Schieberegler unterhalb von **Select a Pointer Speed (Zeigergeschwindigkeit wählen)**, um die Geschwindigkeit des Cursors wunschgemäß einzustellen.
  - Klicken oder tippen Sie auf **OK**.

Problemlösung für eine Cursorverzögerung

Der Grund einer Cursorverzögerung könnte eine kabellose Störung am kabellosen USB-Dongle sein. Verbinden Sie den kabellosen USB-Dongle über den kabellosen USB-Verlängerungsadapter mit dem Laptop/Desktop-Computer.

## **Probleme**

## **Lösungsvorschläge**

---

Problemlösung für „Lift-off Distance“ (LoD, Abstand des Maussensors zur Oberfläche) bei problematischer Kalibrierung der Oberfläche

Die LoD-Kalibrierung der Oberfläche hängt von den Eigenschaften einer Oberfläche ab und funktioniert möglicherweise nicht bei allen Oberflächen.

Ein Mauspad aus dunklem Stoff könnte die LoD-Kalibrierung verbessern.

---

# Gesetzliche Angaben

## Garantie

### Eingeschränkte Garantie und Rücknahmerichtlinien

Produkte der Marke Dell sind durch eine zweijährige eingeschränkte Garantie abgedeckt. Bei Kauf in Verbindung mit einem Dell-System gelten die Garantiebedingungen des Systems.

#### Kunden innerhalb der USA:

Dieser Kauf und Ihre Verwendung dieses Produktes unterliegen der Dell-Endnutzervereinbarung, die Sie unter <https://www.dell.com/terms> finden können. Dieses Dokument enthält eine bindende Schiedsklausel.

#### Kunden aus Europa, dem Mittleren Osten und Afrika:

Verkaufte und verwendete Produkte der Marke Dell unterliegen den geltenden nationalen Verbraucherrechten, den Bedingungen des jeweiligen Kaufvertrags, den Sie eingegangen sind (dieser gilt zwischen Ihnen und dem Einzelhändler), und den Bedingungen des Dell-Endnutzervertrags.

Dell könnte zudem eine zusätzliche Hardware-Garantie bereitstellen – alle Einzelheiten zum Dell-Endnutzervertrag finden Sie unter

<https://www.dell.com/terms>. Wählen Sie Ihr Land aus der Liste im unteren Bereich der Startseite, klicken Sie dann zur Anzeige der Bedingungen des Endnutzervertrags auf den Link „Geschäftsbedingungen“ oder zur Anzeige der Garantiebedingungen auf „Support“.

#### Kunden außerhalb der USA:

Verkaufte und verwendete Produkte der Marke Dell unterliegen den geltenden nationalen Verbraucherrechten, den Bedingungen des jeweiligen Kaufvertrags, den Sie eingegangen sind (dieser gilt zwischen Ihnen und dem Einzelhändler), und den Dell-Garantiebedingungen. Dell könnte zudem eine zusätzliche Hardware-Garantie bereitstellen – alle Einzelheiten zu den Dell-Garantiebedingungen finden Sie unter <https://www.dell.com/terms>. Wählen Sie Ihr Land aus der Liste im unteren Bereich der Startseite, klicken Sie dann zur Anzeige der Garantiebedingungen auf den Link „Geschäftsbedingungen“ oder „Support“.