



Alienware 510M RGB 電競滑鼠

使用者指南

滑鼠機型：AW510M
法規機型：AW510M

A L I E N W A R E™ 

附註、注意及警告

-  **附註：**「附註」表示可以協助您有效使用電腦的重要資訊。
-  **注意：**「注意」表示如果未遵照說明進行，可能造成硬體損壞或資料遺失。
-  **警告：**「警告」表示可能造成財產損失、人員傷害或死亡。

版權所有 © 2019-2020 戴爾股份有限公司 (Dell Inc.) 或其子公司。保留一切權利。Dell、EMC 及其他商標均為戴爾股份有限公司 (Dell Inc.) 或其子公司的商標。其他商標為其個別所有者的商標。

2020 年 08 月
修訂版 A01

目錄

內容物	4
功能	5
調整式 DPI	5
滾動計數	6
設定電競滑鼠	6
連接滑鼠	6
Alienware 指令中心 (AWCC) 應用程序	8
透過 Windows Update 安裝 AWCC	8
透過 Dell 支援網站安裝 AWCC	8
疑難排解	9
法規資訊	12
保固	12
有限保固與退貨政策	12
美國客戶適用：	12
歐洲、中東及非洲客戶適用：	12
非美國客戶適用：	12

内容物

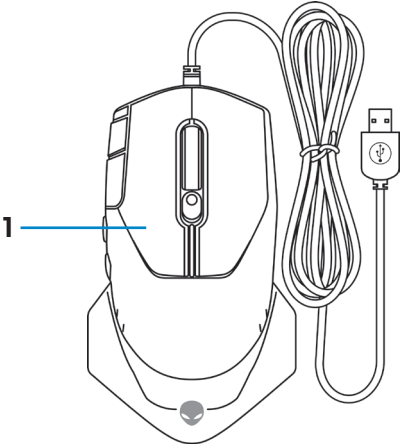

1. 滑鼠

2. 文件

功能

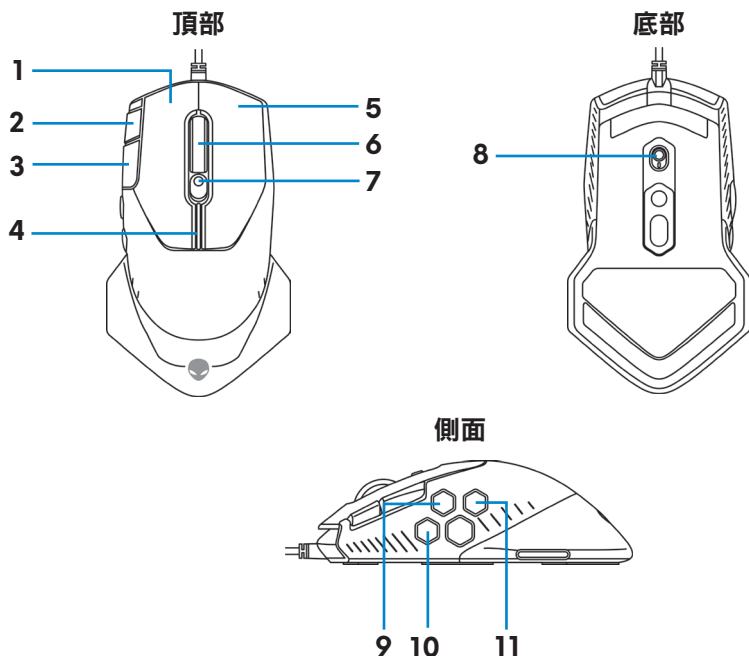

- | | |
|-------------|-----------------------------|
| 1. 左鍵 | 2. 持續向上捲動 |
| 3. 持續向下捲動 | 4. DPI 指示燈 |
| 5. 右鍵 | 6. 滾輪 |
| 7. DPI 調整滑桿 | 8. 滾輪調整開關 |
| 9. 向前鍵 | 10. DPI 加速鍵 (clutch button) |
| 11. 向後鍵 | |

調整式 DPI

按下 DPI 調整鈕，可持續更改滑鼠的追蹤解析度。DPI 指示燈顏色可說明 DPI 的設定。預設的五種 DPI 設定如下：

- 800：藍色 (■)
- 1800：綠色 (■) (原廠預設值)
- 3500：黃色 (■)
- 9000：橘色 (■)
- 16000：紅色 (■)

您可以使用 Alienware 指令中心 (AWCC) 應用程序更改 DPI 預設設定，並自訂 DPI 階段和 LED 顏色。

滾動計數

將滾輪調整開關上推，可將步驟數 (number of steps) 設為 12，開關下推則可設為 24。

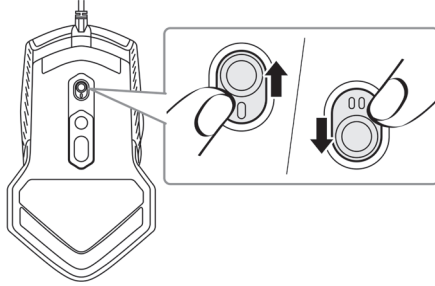

設定電競滑鼠

連接滑鼠

1. 將滑鼠反轉。

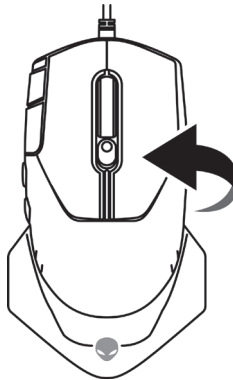

2. 取下保護貼。

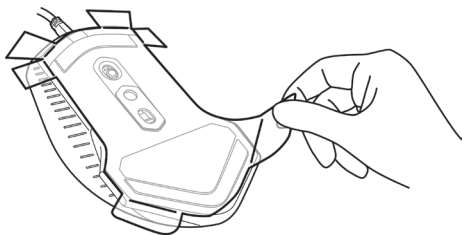

3. 將滑鼠 USB 纜線連接到桌上型電腦、或筆記型電腦的 USB A 連接埠。

桌上型電腦

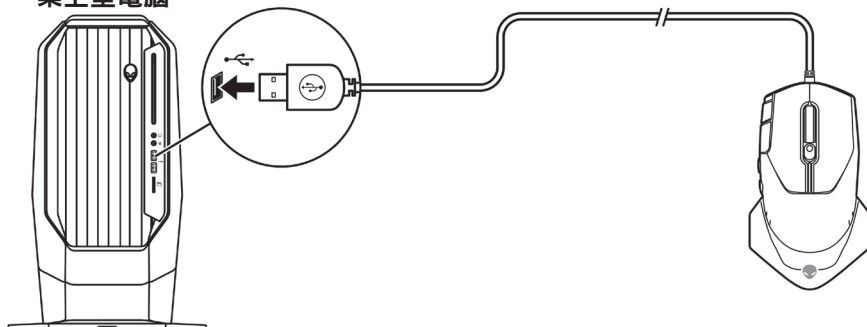

筆記型電腦

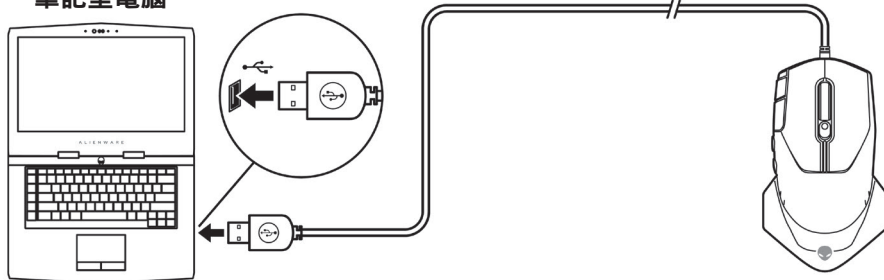

Alienware 指令中心 (AWCC) 應用程式

Alienware 指令中心 (AWCC) 應用程式提供單一介面，自訂及強化遊戲體驗。

 **附註：**如需更多資訊，請參閱「Alienware 指令中心 (AWCC) 應用程式線上說明」。

透過 Windows Update 安裝 AWCC

1. 透過 USB 連接埠，將 Alienware 周邊設備連接至電腦。系統會自動下載及安裝 AWCC 應用程式。AWCC 最多需 10 分鐘才會安裝完成。
2. 請瀏覽至程式資料夾，確認 AWCC 安裝完成。
3. 啟動 AWCC 並執行下列步驟，以下載額外的軟體元件：
 - 在 **設定** 視窗中，按一下 **Windows Update**，然後按一下 **檢查更新** 以查看 Alienware 驅動程式的更新進度。
 - 如果電腦上的驅動程式更新沒有回應，請透過 Dell 支援網站安裝 AWCC。

透過 Dell 支援網站安裝 AWCC

1. 前往 www.dell.com/support/drivers 下載以下最新版的應用程式。
 - Alienware 指令中心
 - Alienware 電競周邊設備驅動程式
2. 瀏覽至儲存安裝檔案的資料夾。
3. 按兩下安裝檔案，並遵照畫面指示安裝應用程式。

 **附註：**您可以使用 Alienware 指令中心 (AWCC) 應用程式，自訂滑鼠功能和燈光效果。

疑難排解

問題

適用解決方案

滑鼠無法使用

1. 將滑鼠 USB 纜線連接到另一個 USB A 連接埠。系統可能會出現通知，顯示正在安裝驅動程式。若有，請等候驅動程式安裝完畢的通知出現，再開始使用滑鼠。
2. 重新啟動電腦。

滑鼠燈沒有亮

1. 按下任何鍵，將滑鼠從睡眠模式中喚醒。
2. 將滑鼠 USB 纜線連接到另一個 USB A 連接埠。系統可能會出現通知，顯示正在安裝驅動程式。若有，請等候驅動程式安裝完畢的通知出現，再開始使用滑鼠。
3. 重新啟動電腦。

滑鼠未依照 Alienware 指令中心 (AWCC) 應用程序選取的設定執行。

1. 確認您的電腦已安裝 Alienware 指令中心 (AWCC) 應用程序。
2. 開啟 Alienware 指令中心 (AWCC) 應用程序，並確認選取的設定已設定完畢並儲存。

問題

解決游標問題

適用解決方案

1. 將滑鼠 USB 纜線連接到另一個 USB A 連接埠。系統可能會出現通知，顯示正在安裝驅動程式。若有，請等候驅動程式安裝完畢的通知出現，再開始使用滑鼠。
2. 請勿遮擋感應器並保持乾淨。
3. 玻璃或非常光滑的表面，不適合滑鼠感應器捕捉動作。使用深色的布面滑鼠墊，可提高追蹤能力。
4. 儲存資料、關閉任何開啟的程式，然後重新啟動筆記型電腦／桌上型電腦。如果沒有其他滑鼠或非觸控螢幕，必須按住電源鍵至少 15 秒，即可關閉筆記型電腦／桌上型電腦。任何未儲存的資料可能遺失。

解決滑鼠按鍵問題

1. 請確認無任何異物阻礙滑鼠鍵作動。大部分的滑鼠鍵在按下時，都會發出咔噠聲。
2. 將滑鼠 USB 纜線連接到另一個 USB A 連接埠。系統可能會出現通知，顯示正在安裝驅動程式。若有，請等候驅動程式安裝完畢的通知出現，再開始使用滑鼠。

問題

適用解決方案

解決滑鼠按鍵問題（續上頁）

3. 儲存資料、關閉任何開啟的程式，然後重新啟動筆記型電腦／桌上型電腦。如果沒有其他滑鼠或非觸控螢幕，必須按住電源鍵至少 15 秒，即可關閉筆記型電腦／桌上型電腦。任何未儲存的資料可能遺失。

游標移動速度過慢疑難排解

1. 請勿遮擋感應器並保持乾淨。
2. 玻璃或非常光滑的表面，不適合滑鼠感應器捕捉動作。使用深色的布面滑鼠墊，可提高追蹤能力。
3. 更改滑鼠設定，調整指標速度。
按一下符合筆記型電腦／桌上型電腦作業系統 (OS) 的索引標籤，然後執行該區段的步驟更改設定。
 - 在**搜尋**方塊中，鍵入 main.cpl。
 - 按一下或點選程式清單中的 main.cpl。
 - 按一下或點選**指標設定**索引標籤。
 - 在**選取指標移動速度**底下移動滑桿，將游標調整為所需的速度。
 - 按一下或點選**確定**。

抬升高度 (lift off distance, LOD) 表面校正問題疑難排解

LOD 表面校正須視表面特性而定，可能不適用所有表面。
使用深色的布面滑鼠墊，可能會改善 LOD 校正效果。

法規資訊

保固

有限保固與退貨政策

Dell 品牌產品享有二年的有限硬體保固。如果與 Dell 系統一起購買，則應遵循系統保固。

美國客戶適用：

此購買與本產品使用均受 Dell 使用者授權合約之規範，您可瀏覽

<https://www.dell.com/terms> 參閱此合約。本文件包含具約束力的仲裁條款。

歐洲、中東及非洲客戶適用：

Dell 品牌產品的銷售與使用均受適用國家消費者法定權利、您所簽署之任何零售商銷售合約之條款（適用於您與零售商雙方）以及 Dell 使用者授權合約條款等之規範。

Dell 還可提供其他的硬體保固 – Dell 使用者授權合約與保固條款的完整詳細資訊，請瀏覽 <https://www.dell.com/terms>，從「首頁」頁面底部的清單中選擇您的國家，然後按一下使用者授權合約的「條款與條件」連結或保固條款的「支援」連結。

非美國客戶適用：

Dell 品牌產品的銷售與使用均受適用國家消費者法定權利、您所簽署之任何零售商銷售合約之條款（適用於您與零售商雙方）以及 Dell 保固條款等之規範。Dell 還可提供其他的硬體保固 – Dell 保固條款的完整詳細資訊，請瀏覽 <https://www.dell.com/terms>，從「首頁」頁面底部的清單中選擇您的國家，然後按一下「條款與條件」連結或保固條款的「支援」連結。