



Alienware 510M - RGB-Gaming- Maus

Bedienungsanleitung

Mausmodell: AW510M
Bestimmungsmodell: AW510M

A L I E N W A R E™ 

Hinweise, Vorsichts- und Warnhinweise

-  **HINWEIS:** Ein **HINWEIS** weist Sie auf wichtige Informationen hin, die Ihnen die Bedienung Ihres Computers erleichtern.
-  **ACHTUNG:** **ACHTUNG** weist auf mögliche Hardwarebeschädigungen oder Datenverluste bei Nichtbeachtung der Bedienungshinweise hin.
-  **WARNUNG:** Eine **WARNUNG** signalisiert die Gefahr von Sachschäden und (lebensgefährlichen) Verletzungen.

Copyright © 2019-2020 Dell Inc. oder ihre Tochtergesellschaften. Sämtliche Rechte vorbehalten.
Dell, EMC und andere Marken sind Marken der Dell Inc. oder ihrer Tochtergesellschaften. Andere Marken können Marken ihrer jeweiligen Besitzer sein.

2020 – 08

Rev. A01

Inhalt

Gegenstände im Lieferkarton	4
Merkmale	5
Einstellbarer DPI-Wert	5
Scrollzählung	6
Ihre Gaming-Maus einrichten	6
Maus anschließen	6
Anwendung Alienware Command Center (AWCC) ..	8
AWCC über Windows Update installieren	8
AWCC von Dell Support-Website installieren.	8
Problemlösung	9
Gesetzliche Angaben	14
Garantie	14
Eingeschränkte Garantie und Rücknahmerichtlinien	14
Kunden innerhalb der USA:	14
Kunden aus Europa, dem Mittleren Osten und Afrika:	14
Kunden außerhalb der USA:	14

Gegenstände im Lieferkarton

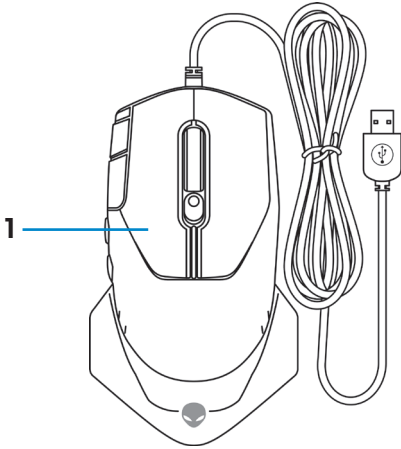

1. Maus

2. Dokumentation

Merkmale

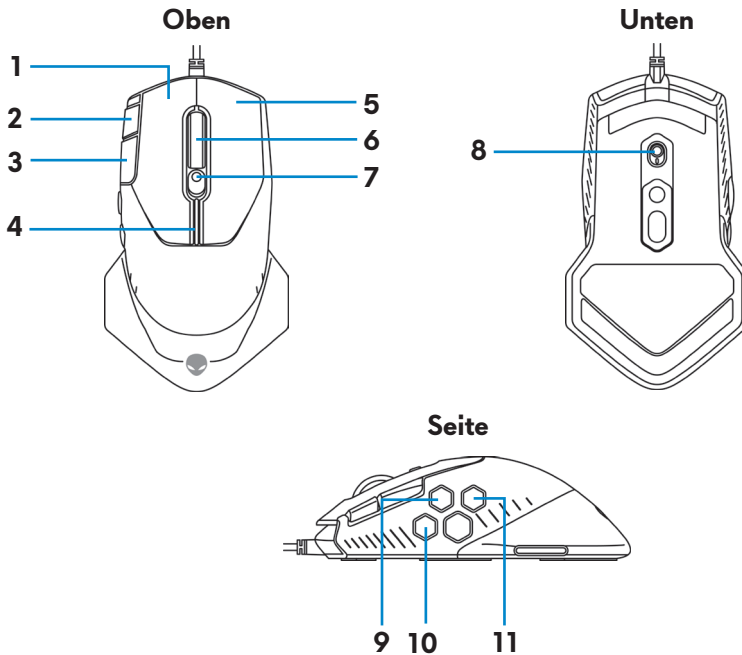

1. Linke Maustaste	2. Kontinuierlicher Bildlauf nach oben
3. Kontinuierlicher Bildlauf nach unten	4. DPI-Lichtanzeigen
5. Rechte Taste	6. Scrollrad
7. DPI-Einstellschieber	8. Scrollrad-Verstellschalter
9. Vorwärts-Taste	10. DPI-Kupplungstaste
11. Rückwärts-Taste	

Einstellbarer DPI-Wert

Durch Drücken der DPI-Einstelltaste ändert sich sofort die Mousetracking-Auflösung. Die DPI-Einstellung erkennen Sie an der Farbe der DPI-Anzeige. Es gibt die folgenden fünf standardmäßigen DPI-Einstellungen:

- 800: Blau (■)
- 1800: Grün (■) (voreingestellter Standard)
- 3500: Gelb (■)
- 9000: Orange (■)
- 16000: Rot (■)

Sie können die standardmäßigen DPI-Einstellungen ändern und die DPI-Abstufungen sowie die LED-Farben mit der Anwendung Alienware Command Center (AWCC) wunschgemäß anpassen.

Scrollzählung

Durch Drücken des Scrollrad-Verstellschalters nach oben wird die Anzahl der Schritte auf 12 und durch Drücken nach unten auf 24 eingestellt.

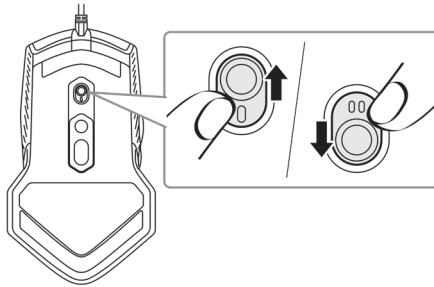

Ihre Gaming-Maus einrichten

Maus anschließen

1. Drehen Sie die Maus herum.

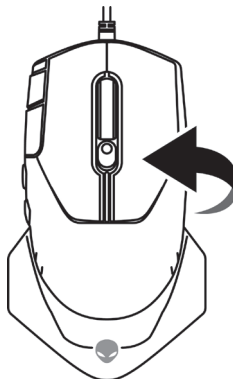

2. Ziehen Sie die Schutzfolie ab.

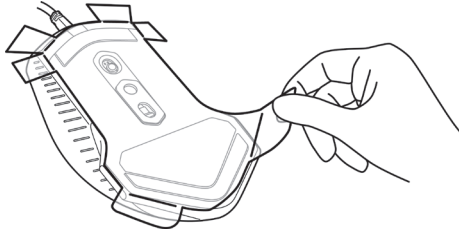

3. Verbinden Sie das USB-Mauskabel mit einem freien USB A-Anschluss Ihres Desktop-Computers oder Laptops.

Desktop-Computer

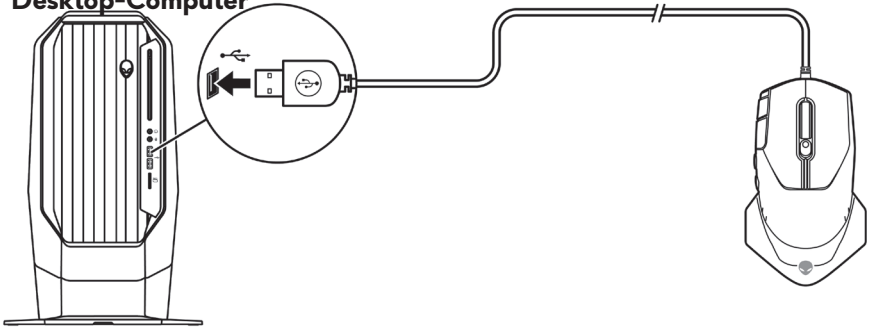

Laptop

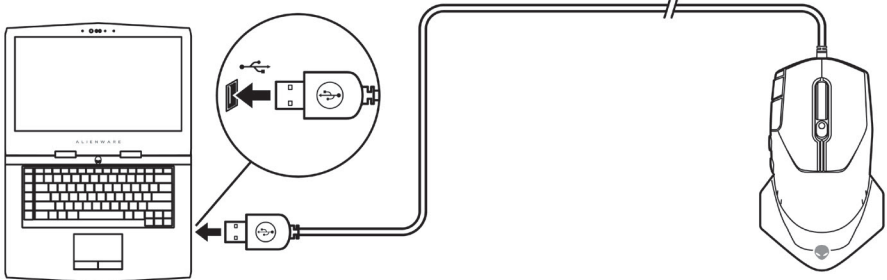

Anwendung Alienware Command Center (AWCC)

Die Anwendung Alienware Command Center (AWCC) verfügt über eine einzige Schnittstelle zur Anpassung und Verbesserung der Gaming-Erfahrung.

 **HINWEIS: Weitere Informationen finden Sie in der Online-Hilfe der Anwendung Alienware Command Center (AWCC).**

AWCC über Windows Update installieren

1. Verbinden Sie Ihr Alienware-Peripheriegerät über den USB-Anschluss mit Ihrem Computer. Die Anwendung AWCC wird automatisch heruntergeladen und installiert. Es kann bis zu 10 Minuten dauern, bis die AWCC-Installation abgeschlossen ist.
2. Navigieren Sie zum Programmordner, um sicherzustellen, dass die AWCC-Installation abgeschlossen ist.
3. Starten Sie AWCC und laden Sie zusätzliche Softwarekomponenten anhand der folgenden Schritte herunter:
 - Klicken Sie im Fenster **Settings (Einstellungen)** auf **Windows Update** und klicken Sie dann auf **Check for updates (Nach Updates suchen)**, um den Aktualisierungsfortschritt des Alienware-Treibers zu überprüfen.
 - Sollte Ihr Computer bei der Treiberaktualisierung nicht reagieren, installieren Sie AWCC von der Dell Support-Website.

AWCC von Dell Support-Website installieren

1. Laden Sie die aktuellste Version der folgenden Anwendungen von www.dell.com/support/drivers herunter.
 - Alienware Command Center
 - Alienware Gaming-Peripheriegerätetreiber
2. Navigieren Sie zu dem Ordner, in dem Sie die Einrichtungsdateien gespeichert haben.
3. Klicken Sie die Einrichtungsdatei doppelt an und installieren Sie die Anwendung mit Hilfe der Anweisungen auf dem Bildschirm.

 **HINWEIS: Sie können die Mausfunktionen und die Lichteffekte mit der Anwendung Alienware Command Center (AWCC) anpassen.**

Problemlösung

Maus funktioniert nicht

1. Verbinden Sie das USB-Mauskabel mit einem anderen USB A-Anschluss. Möglicherweise blendet sich eine Benachrichtigung ein, die Ihnen mitteilt, dass der Treiber jetzt installiert wird. Warten Sie in diesem Fall eine weitere Benachrichtigung ab, die Ihnen mitteilt, dass die Treiberinstallation abgeschlossen ist, bevor Sie die Maus verwenden.
2. Starten Sie den Computer neu.

Mauslichtanzeigen leuchten nicht

1. Wecken Sie die Maus durch Drücken einer beliebigen Taste aus dem Energiesparmodus auf.
2. Verbinden Sie das USB-Mauskabel mit einem anderen USB A-Anschluss. Möglicherweise blendet sich eine Benachrichtigung ein, die Ihnen mitteilt, dass der Treiber jetzt installiert wird. Warten Sie in diesem Fall eine weitere Benachrichtigung ab, die Ihnen mitteilt, dass die Treiberinstallation abgeschlossen ist, bevor Sie die Maus verwenden.
3. Starten Sie den Computer neu.

Die Maus verhält sich nicht entsprechend der in der Anwendung Alienware Command Center (AWCC) ausgewählten Konfiguration.

1. Vergewissern Sie sich, dass die Anwendung Alienware Command Center (AWCC) auf Ihrem Computer installiert ist.
2. Öffnen Sie die Anwendung Alienware Command Center (AWCC) und stellen Sie sicher, dass die ausgewählte Konfiguration eingerichtet und gespeichert wird.

Probleme

Lösungsvorschläge

Probleme mit dem Cursor beheben

- 1.** Verbinden Sie das USB-Mauskabel mit einem anderen USB A-Anschluss. Möglicherweise blendet sich eine Benachrichtigung ein, die Ihnen mitteilt, dass der Treiber jetzt installiert wird. Warten Sie in diesem Fall eine weitere Benachrichtigung ab, die Ihnen mitteilt, dass die Treiberinstallation abgeschlossen ist, bevor Sie die Maus verwenden.
 - 2.** Vergewissern Sie sich, dass der Sensor nicht abgedeckt oder schmutzig ist.
 - 3.** Glas oder sehr glatte, glänzende Oberflächen eignen sich nicht für den Maussensor zur Erkennung von Bewegungen. Ein Mauspad aus dunklem Stoff kann Bewegungen besser nachverfolgen.
 - 4.** Speichern Sie alle Daten, schließen Sie alle geöffneten Programme und starten Sie den Laptop/Desktop-Computer neu. Haben Sie keine andere Maus oder keinen Touchscreen, müssen Sie die Ein/Aus-Taste mindestens 15 Sekunden lang gedrückt halten, um den Laptop/Desktop-Computer auszuschalten. Nicht gespeicherte Daten gehen eventuell verloren.
-

Probleme

Lösungsvorschläge

Probleme mit Maustasten beheben

- 1.** Vergewissern Sie sich, dass sich die Maustasten ungehindert betätigen lassen. Die meisten Maustasten erzeugt einen Klickton, wenn Sie gedrückt werden.
- 2.** Verbinden Sie das USB-Mauskabel mit einem anderen USB A-Anschluss. Möglicherweise blendet sich eine Benachrichtigung ein, die Ihnen mitteilt, dass der Treiber jetzt installiert wird. Warten Sie in diesem Fall eine weitere Benachrichtigung ab, die Ihnen mitteilt, dass die Treiberinstallation abgeschlossen ist, bevor Sie die Maus verwenden.

Probleme mit Maustasten beheben
(Fortsetzung)

- 3.** Speichern Sie alle Daten, schließen Sie alle geöffneten Programme und starten Sie den Laptop/Desktop-Computer neu. Haben Sie keine andere Maus oder keinen Touchscreen, müssen Sie die Ein/Aus-Taste mindestens 15 Sekunden lang gedrückt halten, um den Laptop/Desktop-Computer auszuschalten. Nicht gespeicherte Daten gehen eventuell verloren.
-

Probleme

Problemlösung für einen sich langsam bewegenden Cursor

Lösungsvorschläge

1. Vergewissern Sie sich, dass der Sensor nicht abgedeckt oder schmutzig ist.
2. Glas oder sehr glatte, glänzende Oberflächen eignen sich nicht für den Maussensor zur Erkennung von Bewegungen. Ein Mauspad aus dunklem Stoff kann Bewegungen besser nachverfolgen. Ein Mauspad kann die Nachverfolgung verbessern.
3. Ändern Sie die Mauseinstellungen, um die Zeigergeschwindigkeit anzupassen.

Klicken Sie auf die Registerkarte, die mit dem Betriebssystem (OS) übereinstimmt, das auf Ihrem Laptop/Desktop-Computer installiert ist, und ändern Sie die Einstellungen im betreffenden Abschnitt.

- Geben Sie `main.cpl` in das Feld **Search (Suche)** ein.
- Klicken oder tippen Sie auf `main.cpl` in der Liste der Programme.
- Klicken oder tippen Sie auf die Registerkarte **Pointer Options (Zeigeroptionen)**.
- Verschieben Sie den Schieberegler unterhalb von **Select a Pointer Speed (Zeigergeschwindigkeit wählen)**, um die Geschwindigkeit des Cursors wunschgemäß einzustellen.
- Klicken oder tippen Sie auf **OK**.

Probleme

Problemlösung für „Lift-off Distance“ (LoD, Abstand des Maussensors zur Oberfläche) bei problematischer Kalibrierung der Oberfläche

Lösungsvorschläge

Die LoD-Kalibrierung der Oberfläche hängt von den Eigenschaften einer Oberfläche ab und funktioniert möglicherweise nicht bei allen Oberflächen.

Ein Mauspad aus dunklem Stoff könnte die LoD-Kalibrierung verbessern.

Gesetzliche Angaben

Garantie

Eingeschränkte Garantie und Rücknahmerichtlinien

Produkte der Marke Dell sind durch eine zweijährige eingeschränkte Garantie abgedeckt. Bei Kauf in Verbindung mit einem Dell-System gelten die Garantiebedingungen des Systems.

Kunden innerhalb der USA:

Dieser Kauf und Ihre Verwendung dieses Produktes unterliegen der Dell-Endnutzervereinbarung, die Sie unter <https://www.dell.com/terms> finden können. Dieses Dokument enthält eine bindende Schiedsklausel.

Kunden aus Europa, dem Mittleren Osten und Afrika:

Verkaufte und verwendete Produkte der Marke Dell unterliegen den geltenden nationalen Verbraucherrechten, den Bedingungen des jeweiligen Kaufvertrags, den Sie eingegangen sind (dieser gilt zwischen Ihnen und dem Einzelhändler), und den Bedingungen des Dell-Endnutzervertrags.

Dell könnte zudem eine zusätzliche Hardware-Garantie bereitstellen – alle Einzelheiten zum Dell-Endnutzervertrag finden Sie unter <https://www.dell.com/terms>. Wählen Sie Ihr Land aus der Liste im unteren Bereich der Startseite, klicken Sie dann zur Anzeige der Bedingungen des Endnutzervertrags auf den Link „Geschäftsbedingungen“ oder zur Anzeige der Garantiebedingungen auf „Support“.

Kunden außerhalb der USA:

Verkaufte und verwendete Produkte der Marke Dell unterliegen den geltenden nationalen Verbraucherrechten, den Bedingungen des jeweiligen Kaufvertrags, den Sie eingegangen sind (dieser gilt zwischen Ihnen und dem Einzelhändler), und den Dell-Garantiebedingungen. Dell könnte zudem eine zusätzliche Hardware-Garantie bereitstellen – alle Einzelheiten zu den Dell-Garantiebedingungen finden Sie unter <https://www.dell.com/terms>. Wählen Sie Ihr Land aus der Liste im unteren Bereich der Startseite, klicken Sie dann zur Anzeige der Garantiebedingungen auf den Link „Geschäftsbedingungen“ oder „Support“.