

Dell UltraSharp UP3218K

Ghidul utilizatorului

Model: UP3218K
Model de reglementare: UP3218Kt





NOTĂ: O NOTĂ indică informații importante care vă ajută să optimizați utilizarea computerului.



ATENȚIE: O ATENȚIONARE indică un pericol potențial de deteriorare a componentelor hardware sau de pierdere a datelor dacă nu se respectă instrucțiunile.



AVERTISMENT: Un AVERTISMENT indică un pericol potențial de daune materiale, de vătămare corporală sau de deces.

Drept de autor © 2017-2020 Dell Inc. Toate drepturile rezervate. Acest produs este protejat de legile privind drepturile de autor și drepturile de proprietate intelectuală din SUA și de pe plan internațional.

Dell™ și sigla Dell sunt mărci comerciale ale Dell Inc. în Statele Unite și/sau în alte jurisdicții. Toate celelalte mărci și denumiri menționate în prezentul document pot reprezenta mărci comerciale ale companiilor respective.

Cuprins

Despre monitor	5
Conținutul pachetului	5
Caracteristicile produsului	6
Identificarea componentelor și a comenzilor	7
Specificațiile monitorului	10
Politica privind pixelii și calitatea monitoarelor LCD.	16
Configurarea monitorului	17
Atașarea suportului.	17
Utilizarea caracteristicilor de înclinare, rotire și extindere pe verticală .	19
Ajustarea setărilor de rotire a afișajului de pe sistem	20
Conectarea monitorului.	20
Organizarea cablurilor.	24
Scoaterea suportului monitorului.	24
Montarea pe perete (opțională)	25
Operarea monitorului.	26
Pornirea monitorului.	26
Utilizarea comenzilor de pe panoul frontal	26
Utilizarea meniului de afișare pe ecran (OSD)	29
Depanarea	43
Testarea automată	43
Diagnosticarea încorporată.	44

Probleme obișnuite	45
Probleme specifice produsului.	46
Anexă	48
Instrucțiuni de siguranță	48
Note FCC (doar pentru SUA) și alte informații de reglementare	48
Cum se poate contacta Dell	48
Baza de date UE a produselor pentru eticheta energetică și fișa cu informații despre produs.	49
Configurarea monitorului.	49
Indicații privind întreținerea	51

Despre monitor

Conținutul pachetului

Monitorul este livrat împreună cu componentele afișate mai jos. Asigurați-vă că ați primit toate componentele și [contactați Dell](#) dacă lipsește ceva.

 **NOTĂ:** Este posibil ca unele articole să fie opționale și să nu fie livrate împreună cu monitorul. Este posibil ca anumite caracteristici sau suporturi să nu fie disponibile în unele țări.

	Monitor
	Suport
	Cablu de alimentare (diferă în funcție de țară)
	Cablu DP (de la DP la DP) x 2 buc.
	Cablul ascendent USB 3.0 (activează porturile USB de pe monitor)

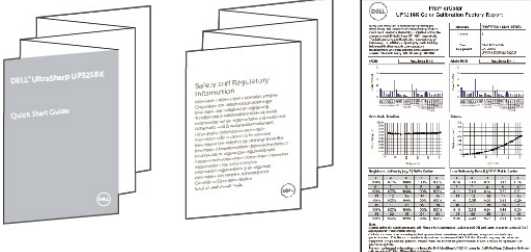
	<p>Cârpă de curățat</p>
	<ul style="list-style-type: none"> • Ghid de configurare rapidă • Informații de reglementare și de siguranță • Raport de calibrare din fabrică

Caracteristicile produsului

Monitorul **Dell UltraSharp UP3218K** are o matrice activă, TFT-LCD (matrice activă color cu cristale lichide și un (WLED)); matricea folosește tranzistori cu peliculă fină pe bază de oxizi ca element activ și este retroiluminat cu LED-uri. Printre caracteristicile monitorului se numără:

- Suprafață activă de afișaj de 80,01 cm (31,5 inch) (măsurată pe diagonală), rezoluție de QUHD 7680 x 4320, și compatibilitate pe ecran complet pentru rezoluții mai mici.
- Unghiuri ample de vizibilitate cu gamă cromatică Adobe RGB de 100%, DCI 98%.
- Posibilități de ajustare a înclinării, rotirii, pivotării și a extensiei verticale.
- Suport detașabil și orificii de montare Video Electronics Standards Association (VESATM) de 100 mm pentru soluții de montare flexibilă.
- Fațeta extrem de subțire reduce decalajul de fațetă în cazul folosirii mai multor monitoare, permițând o configurare mai ușoară și un aspect elegant.
- DP dual pentru compatibilitate cu rezoluția de 7680 x 4320 la 60 Hz.
- Compatibilitate cu versiunea DisplayPort DP1.4.
- Capacitate de „plug and play” (conectare și redare) dacă este acceptată de sistem.
- Reglare a afișării pe ecran (OSD) pentru o instalare ușoară și optimizarea ecranului.
- Fantă pentru încuietore de securitate.
- Capacitate de gestionare a activelor.
- Cu certificate Energy Star
- Înregistrat EPEAT, dacă este cazul. Înregistrarea EPEAT variază în funcție de țară. Consultați www.epeat.net pentru starea înregistrării în funcție de țară.
- Conformitate RoHS.
- Monitor fără BFR/PVC (excluzând cablurile).
- Sticlă fără arsenic și fără mercur numai pentru panou.
- Funcția Energy Gauge (Indicator energie) afișează nivelul de energie consumat de monitor în timp real.
- ≤ 0.3 W în Mod de veghe.

Identificarea componentelor și a comenzilor

Vedere din față

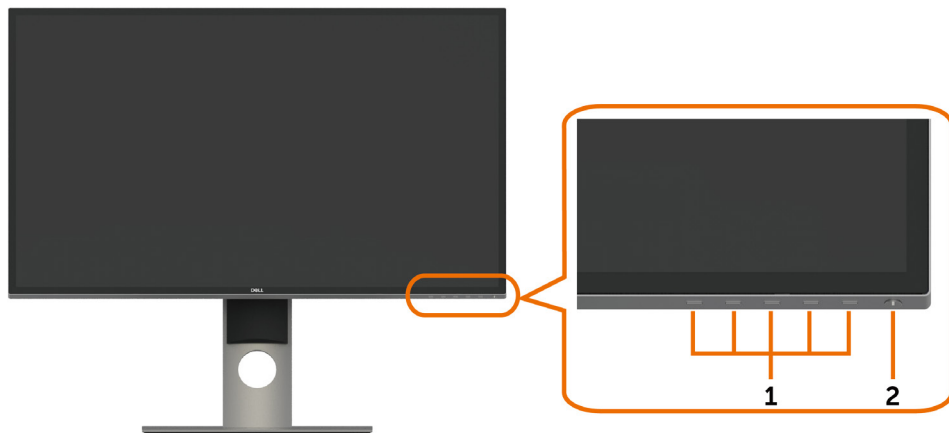

Etichetă	Descriere
1	Butoane de funcții (Pentru mai multe informații, consultați secțiunea Operarea monitorului)
2	Buton de pornire/oprire (cu indicator LED)



Vedere din spate

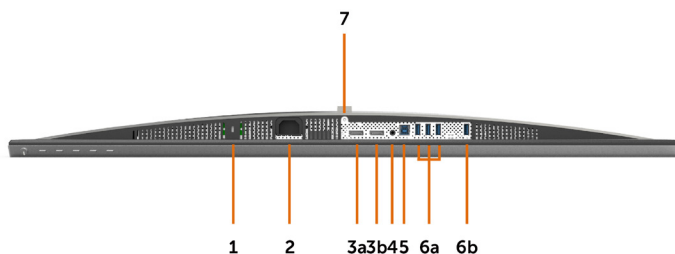

Etichetă	Descriere	Utilizare
1	Orificii de montare VESA (100 x 100 mm - în spatele capacului VESA atașat)	Montați pe perete monitorul cu ajutorului setului de montare pe perete compatibil VESA (100 x 100 mm).
2	Etichetă de reglementare	Prezintă normele de reglementare.
3	Buton de eliberare a suportului	Eliberați suportul de pe monitor.
4	Etichetă pentru cod de bare, număr de serie și etichetă de service	Consultați această etichetă dacă trebuie să conectați Dell pentru asistență tehnică.
5	Tocuhpad iluminat cu LED-uri	Suportul este fix, iar sigla DELL este iluminată.
6	Fantă pentru gestionarea cablurilor	Utilizați pentru a organiza cablurile, prin trecerea acestora prin fantă.

Vedere de jos



Etichetă	Descriere	Utilizare
1	Fantă pentru încuietoare de securitate	Asigură monitorul cu o încuietoare cu cablu de securitate (comercializată separat).
2	Conector de alimentare de AC	Pentru conectarea cablului de alimentare al monitorului.
3a	Conectorul 1 intrare DisplayPort	Conectați ambii conectori la computer cu o pereche de: <ul style="list-style-type: none"> • cabluri de la DP la DP pentru rezoluția 8K4K (max.). 
3b	Conectorul 2 intrare DisplayPort	
4	Port pentru linie de ieșire audio	Conectează boxe pentru a reda sunetul transmis prin canalele audio DP. Acceptă doar sunet pe două canale. NOTĂ: Portul pentru linia de ieșire audio nu acceptă căști. ⚠ AVERTISMENT: Presiunea excesivă a sunetului provenit din căști sau din căști auriculare poate provoca vătămarea ori pierderea auzului.
5	Port ascendent USB	Conectați cablul USB livrat împreună cu monitorul la computer. După ce ați conectat acest cablu, puteți folosi conectorii USB descendenți la monitor.
6a,6b	Port descendent USB (4)	Conectați dispozitivul USB. * Puteți folosi acest conector numai după ce ați conectat cablul USB la computer și conectorul USB ascendent la monitor. (Port z ikoną baterii  jest przeznaczony dla urządzenia BC 1.2)
7	Blocare stativ	Pentru blocarea suportului pe monitor utilizând un șurub M3 x 6 mm (șurubul nu este inclus).

* Se recomandă utilizarea portului (6b) pentru dispozitivul USB fără fir ori de câte ori este posibil.

Specificațiile monitorului

Specificații pentru panoul plat

Tip de ecran	Afișaj cu matrice activă color și cristale lichide, cu un (WLED) - TFT LCD
Tip panou	Comutare în plan (IPS)
Imagine vizibilă	
Pe diagonală	80,01 cm (31,5 de inchi)
Suprafață activă	
Pe orizontală	698,1 mm (27,48 inchi)
Pe verticală	392,7 mm (15,46 inchi)
Suprafață	274 143,9 mm ² (424,84 inchi ²)
Distanță între puncte	0,0303 x 0,0909 mm
Unghi de vizualizare	
Pe orizontală	178SDgr (tipic)
Pe verticală	178SDgr (tipic)
leșire luminanță	400 cd/m ² (centru într-un punct, tipic)
Raport de contrast	1300 la 1 (tipic)
Protecție frontală	Tratament anti-reflexii pentru polarizatorul frontal (2H)
Retroiluminare	LED
Timp de răspuns	8 ms (normal), 6 ms (rapid)
Profundime culoare	1,07 miliarde de culori, 10 biți
Gamă cromatică	100% Adobe RGB, 100% sRGB, 100% REC709, 98% DCI

Specificații rezoluție

Interval de scanare pe orizontală	de la 30 la 90 kHz
Interval de scanare pe verticală	de la 59 la 61 Hz
Rezoluție presetată maximă	7680 x 4320 la 60 Hz
Capacități de afișare video (redare DP)	480i, 480p, 576i, 576p, 720p, 1080i, 1080p, 2160p, 4320p

Moduri de afișare presetate

Mod de afișare	Frecvență orizontală (kHz)	Frecvență verticală (Hz)	Frecvență pixeli (MHz)	Polaritate sincronizare (pe orizontală/pe verticală)
720 x 400	31,5	70,0	28,3	-/+
640 x 480	31,5	60,0	25,2	-/-
640 x 480	37,5	75,0	31,5	-/-
800 x 600	37,9	60,0	40,0	+/+
800 x 600	46,9	75,0	49,5	+/+
1024 x 768	48,4	60,0	65,0	-/-
1024 x 768	60,0	75,0	78,8	+/+
1152 x 864	67,5	75,0	108,0	+/+
1280 x 800	49,3	60,0	71,0	+/+
1280 x 1024	64,0	60,0	108,0	+/+
1280 x 1024	80,0	75,0	135,0	+/+
1600 x 1200	75,0	60,0	162,0	+/+
1920 x 1080	67,5	60,0	193,5	+/+
2048 x 1080	26,3	24,0	26,3	+/-
2048 x 1080	66,7	60,0	66,6	+/-
2560 x 1440	88,8	60,0	241,5	+/-
3840 x 2160	133,3	60,0	533,3	+/-
7680 x 4320	266,6	60,0	2089,8	+/-

* Pentru afișarea rezoluției de 7680 x 4320 la 60 Hz, atât DP, cât și DP2 trebuie conectate la aceeași placă video. Placa video a sursei DP trebuie să fie certificată pentru versiunea DP1.4 și pentru caracteristica de afișare pe bază de dale. De asemenea, trebuie să accepte rezoluții de până la 7680 x 4320 la 60 Hz, iar driverul să fie compatibil cu versiunea DisplayID 1.3.

Specificații în domeniul electric

Semnale de intrare video	<ul style="list-style-type: none">• Semnal video digital pentru fiecare linie diferențială Pentru fiecare linie diferențială la impedanță de 100 de ohmi• Suport intrare semnal DP
Tensiune/frecvență/curent de intrare	100 - 240 V c.a./50 sau 60 Hz \pm 3 Hz/2,1 A (maximum)
Curent la anclanșare	120 V: 40 A (max.) 240 V: 80 A (max.)
Consum energie	0,2 W (Mod oprit) ¹ 0,3 W (Mod standby) ¹ 88,5 W (Mod pornit) ¹ 125 W (Max) ² 63,37 W (P_{on}) ³ 195,49 kWh (TEC) ³

¹ Conform definiției din UE 2019/2021 și UE 2019/2013.

² Setarea maximă de luminozitate și contrast cu încărcare maximă pe toate porturile USB.

³ P_{on} : Consum de energie în modul pornit, conform definiției din Energy Star versiunea 8.0.

TEC: Consum total de energie în kWh, conform definiției din Energy Star versiunea 8.0.

Acest document are rol strict informativ și reflectă performanțele din laborator.

Este posibil ca produsul dvs. să aibă performanțe diferite, în funcție de software, de componentele și de dispozitivele periferice comandate, fără a exista o obligație de a actualiza aceste informații. În mod corespunzător, clientul nu trebuie să se bazeze pe aceste informații în luarea deciziilor cu privire la toleranțele electrice sau altele. Nu este emisă nicio garanție explicită sau implicită referitoare la exactitatea ori la caracterul complet al informațiilor.

 **NOTĂ:** Acest monitor este certificat **ENERGY STAR**.



Acest produs se califică pentru ENERGY STAR în setările implicite din fabrică, care pot fi restaurate prin funcția „Factory Reset” (Resetare valori din fabrică) din meniul OSD. Modificarea setărilor implicite din fabrică sau activarea altor funcții poate duce la creșterea consumului de energie, care ar putea depăși limita specificată pentru ENERGY STAR.

Caracteristici fizice

Tip conector	<ul style="list-style-type: none"> • Conector DP x 2 • Linie de ieșire audio • Conector port ascendent USB 3.0 • 4 Conectori port descendent USB 3.0 (Port z ikoną baterii  jest przeznaczony dla urządzenia BC 1.2)
Tip cablu de semnal	Cablu de la DP la DP de 1,8 m Cablu de la USB3.0 1,8 m
Dimensiuni (cu suport)	
Înălțime (extins)	618,0 mm (24,33 inches)
Înălțime (comprimat)	498,4 mm (19,62 inches)
Lățime	720,5 mm (28,37 inches)
Adâncime	222,0 mm (8,74 inches)
Dimensiuni (fără suport)	
Înălțime	421,2 mm (16,58 inches)
Lățime	720,5 mm (28,37 inches)
Adâncime	53,2 mm (2,10 inches)
Dimensiuni suport	
Înălțime (extins)	479,0 mm (18,85 inches)
Înălțime (comprimat)	441,4 mm (17,38 inches)
Lățime	333,4 mm (13,13 inches)
Adâncime	222,0 mm (8,74 inches)
Greutate	
Greutate cu ambalaj	18,5 kg (40,79 lb)
Greutate cu ansamblul suportului și cu cabluri	10,9 kg (24,03 lb)
Greutate fără ansamblul suportului (pentru considerații privind montarea pe perete sau montarea VESA - fără cabluri)	6,9 kg (15,21 lb)
Greutatea ansamblului suportului	3,6 kg (7,94 lb)

Caracteristici de mediu

Temperatură	
În stare de funcționare	de la 0 la 35 °C (de la 32 la 95 °F)
În stare de nefuncționare	de la -20 la 60 °C (de la -4 la 140 °F)

Umiditate	
În stare de funcționare	între 10 și 80 % (fără condensare)
În stare de nefuncționare	între 5 și 90% (fără condensare)
Altitudine	
În stare de funcționare	5 000 m (16 404 ft) (maximum)
În stare de nefuncționare	12 192 m (40 000 ft) (maximum)
Disipare căldură	426,7 BTU/oră (maximă) 301,97 BTU/oră (Mod pornit)

Atribuire pini

Conector DP

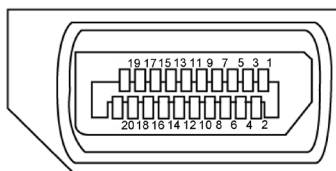



Număr pin	Partea cu 20 pini a cablului de semnal conectat
1	ML3(n)
2	GND
3	ML3(p)
4	ML2(n)
5	GND
6	ML2(p)
7	ML1(n)
8	GND
9	ML1(p)
10	ML0(n)
11	GND
12	ML0(p)
13	GND
14	GND
15	AUX CH (p)

16	GND
17	AUX CH (n)
18	Hot Plug Detect
19	Return
20	DP_PWR

Universal Serial Bus (Magistrală Serială Universală) (USB)

Această secțiune vă oferă informații despre porturile USB disponibile pe monitor.

 **NOTĂ:** Maximum 2 A pe portul USB descendent (port z ikonă baterii ) cu dispozitive conforme cu BC 1.2; maximum 0,9 A pe celelalte 3 porturi USB descendente.

Computerul are următoarele porturi USB:

- 1 ascendent - în partea de jos
- 4 descendente - 4 în partea de jos

Port cu alimentare electrică - portul din partea stângă (port z ikonă baterii ); acceptă capacitate de alimentare rapidă cu curent dacă dispozitivul este compatibil cu BC 1.2.

 **NOTĂ:** Porturile USB ale ecranului funcționează numai atunci când ecranul este pornit sau în modul standby (așteptare). Dacă opriți ecranul și apoi îl porniți, poate dura câteva secunde pentru ca perifericele atașate să reia funcționarea normală.

Viteză de transfer	Rata de date	Consum de energie
Superviteză	5 Gbps	4.5 W (Max., fiecare port)
Viteză ridicată	480 Mbps	2.5 W (Max., fiecare port)
Viteză maximă	12 Mbps	2.5 W (Max., fiecare port)

Port ascendent USB

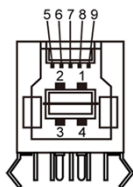

Număr pin	Nume semnal
1	VBUS
2	D-
3	D+
4	GND
5	StdB_SSTX-
6	StdB_SSTX+
7	GND_DRAIN
8	StdB_SSRX-
9	StdB_SSRX+
Shell	Shield

Port descendent USB

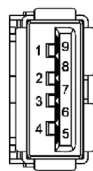

Număr pin	Nume semnal
1	VBUS
2	D-
3	D+
4	GND
5	StdA_SSRX-
6	StdA_SSRX+
7	GND_DRAIN
8	StdA_SSTX-
9	StdA_SSTX+
Shell	Shield

Capacitate plug and play



Puteți instala monitorul în orice sistem compatibil plug and play. Monitorul furnizează automat sistemului computerului datele sale de identificare extinsă a afișajului (EDID) utilizând protocoale de canal de date al afișajului (DDC), astfel încât computerul să poată să configureze și să optimizeze singur setările monitorului. Majoritatea instalațiilor de monitor sunt automate; puteți selecta alte setări dacă doriți. Pentru mai multe informații privind modificarea setărilor monitorului, consultați secțiunea [Operarea monitorului](#).

Politica privind pixelii și calitatea monitoarelor LCD

În cadrul procesului de fabricație a monitoarelor LCD, nu este neobișnuit ca unul sau mai mulți pixeli să devină fiși într-o stare statică, aceștia fiind dificil de observat și nu afectează calitatea ori capacitatea de utilizare a afișajului. Pentru mai multe informații legate de politica privind pixelii pentru monitoarele LCD, consultați site-ul de asistență Dell la adresa: <http://www.dell.com/support/monitors>.

Configurarea monitorului

Atașarea suportului

-  **NOTĂ:** Dispozitivul de ridicare a suportului și baza suportului sunt detașate la livrarea monitorului din fabrică.
-  **NOTĂ:** Procedura de mai jos este aplicabilă pentru suportul implicit. Dacă ați achiziționat orice alt suport, consultați documentația livrată împreună cu suportul pentru a-l instala.
-  **ATENȚIE:** Așezați monitorul pe o suprafață plană, curată și moale pentru a evita zgărirea panoului afișajului.

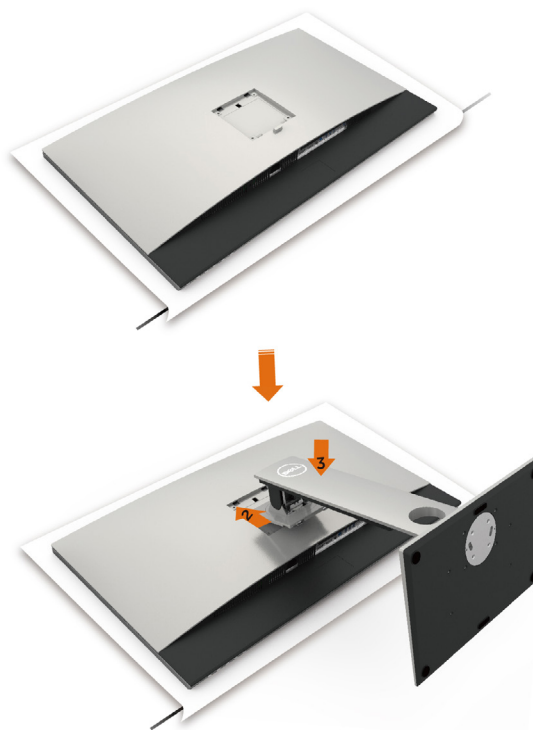

Pentru a atașa suportul monitorului:

- 1 Scoateți capacul de protecție a monitorului și așezați monitorul cu partea frontală orientată în jos.
- 2 Introduceți suportul în canelura de pe spatele monitorului.
- 3 Apăsați suportul până când se fixează în poziție.

⚠ ATENȚIE: Aveți grijă când manevrați monitorul de înaltă calitate UP3218K. Nu aplicați presiune mare asupra monitorului atunci când îl instalați sau mutați sau atunci când folosiți funcția de rotire. Respectați procedurile de manevrare specificate.



Utilizarea caracteristicilor de înclinare, rotire și extindere pe verticală

NOTĂ: Această procedură este aplicabilă pentru monitoarele cu suport. Dacă ați achiziționat orice alt suport, consultați ghidul de instalare a suportului respectiv pentru instrucțiunile de instalare.

Înclinare, rotire și extindere pe verticală

Cu suportul atașat la monitor, puteți înclina monitorul pentru cel mai confortabil unghi de vizualizare.

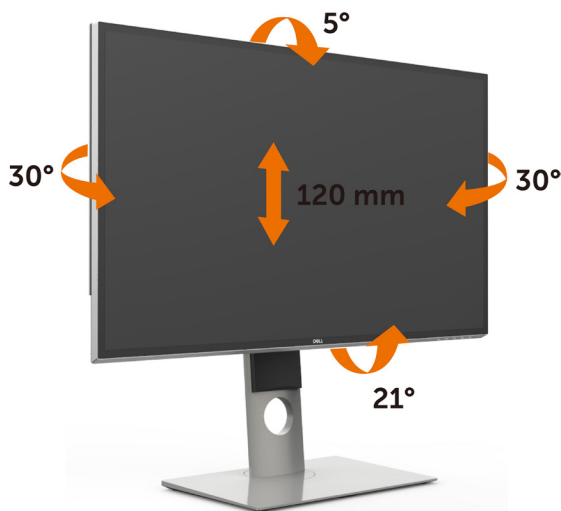



NOTĂ: Suportul este detașat atunci când monitorul este livrat din fabrică.

Rotirea monitorului

Înainte de rotirea monitorului, acesta trebuie să fie complet extins pe verticală și înclinat în sus la maximum pentru a evita lovirea marginii inferioare a monitorului.



 **NOTĂ:** Pentru a folosi funcția Rotirea afișajului (afișarea Peisaj față de afișarea Portret) cu computerul Dell, aveți nevoie de un driver actualizat pentru placa grafică, care nu este inclus cu acest monitor. Pentru a descărca driverul pentru placa grafică, accesați www.dell.com/support și consultați secțiunea Descărcare pentru drivere video pentru a găsi cele mai recente versiuni actualizate ale driverului.

 **NOTĂ:** Când este activat modul Vizualizare portret, e posibil ca performanța să fie redusă în aplicațiile care folosesc intensiv placa grafică (jocuri 3D etc.)

Ajustarea setărilor de rotire a afișajului de pe sistem

După ce ați rotit monitorul, trebuie să finalizați procedura de mai jos pentru a ajusta setările de rotire a afișajului de pe sistem.

 **NOTĂ:** Dacă utilizați monitorul împreună cu un computer non-Dell, trebuie să accesați site-ul web al driverului plăcii grafice sau site-ul web al producătorului computerului pentru informații privind rotirea conținutului pe afișaj.

Pentru a ajusta setările de rotire a afișajului:

- 1 Faceți clic dreapta pe desktop și faceți clic pe Proprietăți.
- 2 Selectați fila Setări și faceți clic pe Complex.
- 3 Dacă aveți o placă grafică AMD, selectați fila Rotation (Rotire) și setați rotirea preferată.
- 4 Dacă aveți o placă grafică nVidia, faceți clic pe fila nVidia, în coloana din partea stângă selectați NVRotate, iar apoi selectați rotirea preferată.
- 5 Dacă aveți o placă grafică Intel®, selectați fila plăcii grafice Intel, faceți clic pe Graphic Properties (Proprietăți placă grafică), selectați fila Rotation (Rotire), iar apoi setați rotirea preferată.

 **NOTĂ:** Dacă nu vedeți opțiunea de rotire sau dacă aceasta nu funcționează corect, accesați adresa www.dell.com/support și descărcați cel mai recent driver pentru placa grafică.

Conectarea monitorului

 **AVERTISMENT:** Înainte de a începe oricare dintre procedurile din această secțiune, urmați secțiunea [Instrucțiuni de siguranță](#).

Pentru a conecta monitorul la computer:

- 1 Opriți computerul.
- 2 Conectați cablul de la DP la DP/USB de la monitor la computer. (Extindeți pe verticală și înclinați complet monitorul pentru a-l roti în vederea conectării cablului. Consultați [Rotirea monitorului](#).)
- 3 Porniți monitorul.
- 4 Selectați sursa de intrare corectă în meniul OSD al monitorului și porniți computerul.

 **NOTĂ:** Setarea implicită **UP3218K** este DP1.4. Unele plăci video mai vechi, cu DP1.2 este posibil să nu afișeze normal imaginile. Consultați secțiunea „[probleme specifice produsului - Lipsă imagine atunci când se utilizează conexiunea DP la PC](#)” pentru a modifica setarea implicită.

Conectarea cablurilor DP

1. Ghid de conectare pentru rezoluția 8K4K 60 Hz (max.) cu plăci video AMD sau nVidia (două cabluri DP)

1. Respectați instrucțiunile ghidului de conectare de mai jos pentru conectarea cablurilor DP.
2. Porniți monitorul apăsând pe butonul de pornire/oprire.
3. Alimentati/Porniți sistemul computerului.
4. În timpul modului BIOS/Post, se poate observa un ecran cu conținutul lățit.
5. Dacă este cazul, schimbați rezoluția până la 7680 x 4320 la 60 Hz.



- **Lista plăcilor recomandate:**
Serii nVidia GeForce: GTX1070/1080,
Serii Quadro: P5000/6000.
Serii AMD Radeon: RX480.
Asigurați-vă că placa video are 2 sau mai multe ieșiri DP.
- **Cerinte pentru placa video:**
Cu două porturi DP care sunt conforme cu standardul DP1.4 și acceptă HBR3, Display/D 1.3 cu suport pentru caracteristica de afișare a dalelor.
- **Versiune driver AMD:**
revizia 17.10 sau ulterioară
<http://support.amd.com/en-us/download>
- **Versiune driver nVidia:**
revizia 381.xx sau ulterioară
<http://www.nvidia.com/Download/index.aspx?lang=en-us>

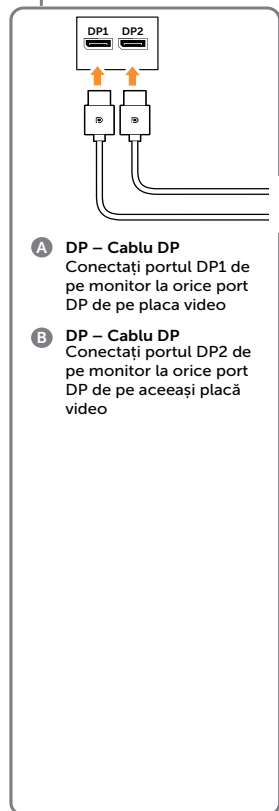

Depanare

- 1. Nu apare ecranul BIOS/Post; ecran negru în timpul procedurii BIOS/Post; perioadă lungă de afișare a ecranului negru când monitorul revine din inactivitate.**
 - Pentru a accelera inițializarea monitorului, dezactivați inactivitatea monitorului în meniul OSD (Meniu > Setări energie > Inactivitate monitor > Dezactivare).
- 2. Rezoluția 8K4K a fost schimbată după recuperarea din starea de standby/hibernare/repornire a PC-ului:**
 - În anumite cazuri, plăcile video este posibil să nu detecteze monitorul în mod corect atunci când acesta intră în modul de inactivitate.
 - Dezactivați inactivitatea monitorului în meniul OSD (Meniu > Setări energie > Inactivitate monitor > Dezactivare).
 - Reporniți PC-ul.
- 3. Nu se pot obține imagini sau se obțin imagini instabile la rezoluția 8k4k:**
 - Dezinstalați driverul vechi al plăcii video (Manager dispozitive -> Adaptor afișare -> Dezinstalare) înainte de a instala noul driver.
 - Asigurați-vă că placa dvs. video acceptă rezoluția 8k4k.
 - Folosiți numai cablurile DP din cutie pentru conectarea la PC-ul dvs. Cablurile necertificate DP sau cablurile DP de slabă calitate pot deteriora integritatea/lățimea de bandă a semnalului, ceea ce poate duce la reducerea performanțelor.
 - Conectați doar mufa DP1 de pe monitor la orice port DP de pe placa video. Porniți monitorul și PC-ul. După ce obțineți o imagine stabilă (de exemplu, la rezoluție 8k4k), conectați mufa DP2 a monitorului la un alt port DP de pe aceeași placă video.

2. Ghid de conectare pentru rezoluție 8K4K 30Hz (max.) (un singur cablu DP)

1. Respectați instrucțiunile ghidului de conectare de mai jos pentru conectarea cablurilor DP.
2. Porniți monitorul apăsând pe butonul de pornire/oprire.
3. Alimentați/Porniți computerul sau notebookul.
4. Dacă este cazul, schimbați rezoluția până la 7680 x 4320 la 30 Hz.

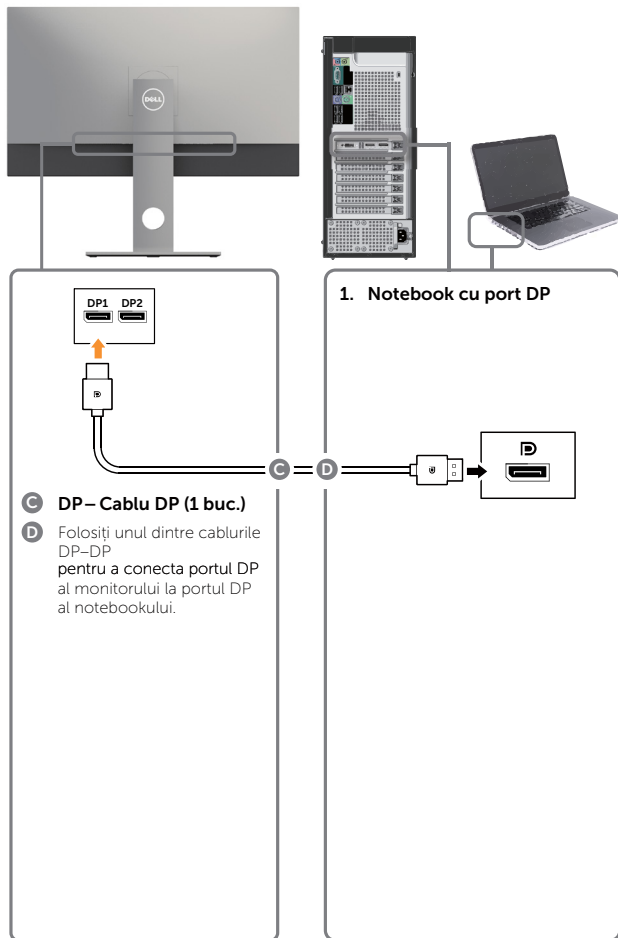

• Cerințe pentru placa video:

Un singur port DP care este conform cu standardul DP1.4 și acceptă HBR3.

• Lista plăcilor recomandate:

Serii nVidia GeForce: GTX1070/1080, Serii Quadro: P5000/6000, Serii AMD Radeon: RX480/WX7100. Asigurați-vă că placa video are 2 sau mai multe ieșiri DP.

• Cerințe pentru placa video:

Cu două porturi DP care sunt conforme cu standardul DP1.4 și acceptă HBR3, DisplayID 1.3 cu suport pentru caracteristica de afișare a dalelor.

• Versiune driver AMD:

revizia 17.10 sau ulterioară
<http://support.amd.com/en-us/download>

• Versiune driver nVidia:

revizia 381.xx sau ulterioară
<http://www.nvidia.com/Download/index.aspx?lang=en-us>

Depanare

1. Nu apare ecranul BIOS/Post; ecran negru în timpul procedurii BIOS/Post; perioadă lungă de afișare a ecranului negru când monitorul revine din inactivitate.

- Pentru a accelera inițializarea monitorului, dezactivați inactivitatea monitorului în meniul OSD (Meniu > Setări energie > Inactivitate monitor > Dezactivare).

2. Ecran negru :

- Asigurați-vă că placa video acceptă DP1.4 (versiunea mai veche DP1.1 nu este acceptată de UP3218K).

3. Nu se pot obține imagini sau se obțin imagini instabile la rezoluția 8k4k:

- Asigurați-vă că placa dvs. video acceptă rezoluția 8k4k.
- Folosiți numai cablurile DP din cutie pentru conectarea la PC-ul dvs. Cablurile necertificate DP sau cablurile DP de slabă calitate pot deteriora integritatea/lățimea de bandă a semnalului, ceea ce poate duce la reducerea performanțelor.

NOTĂ: Actualizați întotdeauna componenta BIOS la cea mai recentă versiune. Pentru mai multe informații, consultați site-ul web Dell (<http://www.Dell.com>), AMD (<http://www.AMD.com>), nVidia (<http://www.NVIDIA.com>) sau al altui producător de plăci video.

Conectarea cablului USB 3.0

După ce ați terminat conectarea DP-DP, urmați procedura de mai jos pentru a conecta cablul USB 3.0 la computer și finaliza configurarea monitorului:

1. Conectați portul ascendent USB 3.0 (cablu furnizat) la un port USB 3.0 corespunzător al computerului.
2. Conectați perifericele USB 3.0 la porturile USB 3.0 descendente ale monitorului.
3. Conectați cablurile de alimentare ale computerului și monitorului la o priză din apropiere.
4. Porniți monitorul și computerul.

Dacă monitorul afișează o imagine, instalarea este finalizată. Dacă nu afișează o imagine, consultați [Depanarea](#).

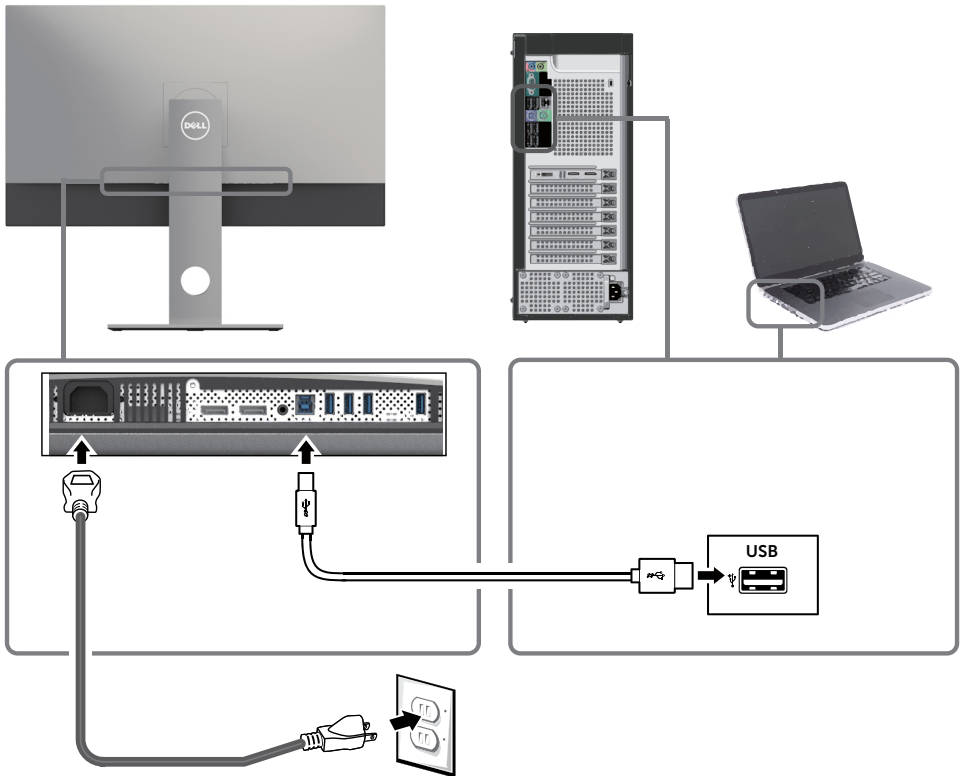

ATENȚIE: Reprezentările grafice au doar scop demonstrativ. Aspectul computerului poate să difere.

Organizarea cablurilor



După atașarea tuturor cablurilor necesare la monitor și la computer (consultați secțiunea [Conectarea monitorului](#) pentru atașarea cablurilor), organizați toate cablurile după cum se indică mai sus.

Scoaterea suportului monitorului



ATENȚIE: Pentru a preveni zgârierea ecranului LCD în timpul scoaterii suportului, asigurați-vă că monitorul este așezat pe o suprafață moale și curată.



NOTĂ: Procedura de mai jos este aplicabilă pentru suportul implicit. Dacă ați achiziționat orice alt suport, consultați documentația livrată împreună cu suportul pentru a-l instala.

Pentru a scoate suportul:

- 1 Așezați monitorul pe o pernă sau pe o cârpă moale.
- 2 Apăsați continuu pe butonul de eliberare a suportului.
- 3 Ridicați și scoateți suportul de pe monitor.



Montarea pe perete (opțională)

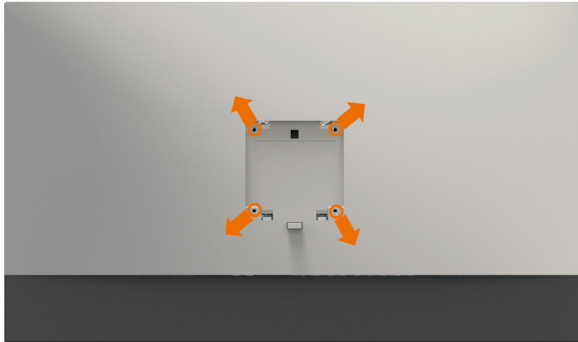

NOTĂ: Utilizați șuruburi M4 x 10 mm pentru a conecta monitorul la setul de montare pe perete.

Consultați instrucțiunile furnizate împreună cu setul de montare pe perete compatibil VESA.

- 1 Așezați monitorul pe o pernă sau pe o cârpă moale, pe o masă stabilă și plană.
- 2 Scoateți suportul.
- 3 Utilizați o șurubelniță Phillips cu cap în cruce pentru a scoate cele patru șuruburi care fixează capacul de plastic.
- 4 Atașați suportul de montare din setul de montare pe perete la monitor.
- 5 Montați monitorul pe perete respectând instrucțiunile livrate împreună cu setul de montare pe perete.

NOTĂ: Pentru utilizare doar cu un suport de montare pe perete listat UL sau CSA ori GS, cu o capacitate minimă de susținere a sarcinii/greutății de 6,9 Kg (15,21 lb).

Operarea monitorului

Pornirea monitorului

Apăsați pe butonul  pentru a porni monitorul.







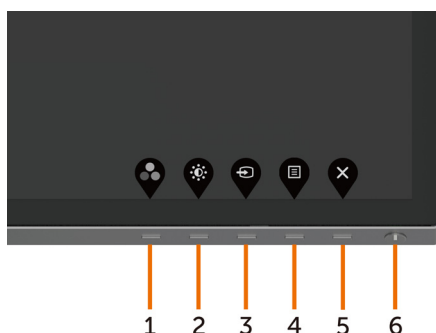

Utilizarea comenzilor de pe panoul frontal

Utilizați butoanele de control de pe partea frontală a monitorului pentru a ajusta caracteristicile imaginii afișate. Atunci când utilizați aceste butoane pentru a ajusta comenzile, un meniu OSD afișează valorile numerice ale caracteristicilor pe măsură ce acestea se modifică.







Tabelul următor descrie butoanele de pe panoul frontal:

Buton- pe panoul frontal	Descriere
1  Tastă de comandă rapidă: Preset Modes (Moduri presetate)	Utilizați acest buton pentru a alege dintr-o listă de moduri de culoare presetate.
2  Tastă de comandă rapidă: Luminozitate/Contrast	Utilizați acest buton pentru a accesa direct meniul „Luminozitate/Contrast”.
3  Tastă de comandă rapidă: Input Source (Sursă intrare)	Utilizați acest buton pentru a alege dintr-o listă de surse de intrare.
4  Menu (Meniu)	Utilizați acest buton de meniu pentru a lansa afișarea pe ecran (OSD) și pentru a selecta meniul OSD. Consultați secțiunea Accesarea sistemului meniului .
5  Exit (Ieșire)	Utilizați acest buton pentru a face salt înapoi la meniul principal sau pentru a ieși din meniul principal OSD.
6  Buton de pornire (cu indicator luminos de alimentare)	Pentru pornirea și oprirea monitorului. Lumina albă constantă indică faptul că monitorul este pornit și funcționează normal. Lumina albă intermitentă indică faptul că monitorul este în modul de așteptare.

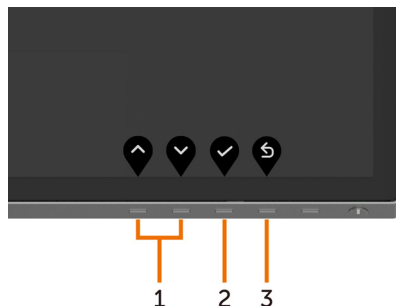
Buton- pe panoul frontal

Utilizați butoanele de pe partea frontală a monitorului pentru a ajusta setările de imagine.



Buton pe panoul frontal	Descriere
1   Up (În sus) Down (În jos)	Utilizați tastele Up (În sus) (creștere) și Down (În jos) (scădere) pentru a ajusta elemente în meniul OSD.
2  OK	Utilizați butonul OK pentru a confirma selecția.
3  Back (Înapoi)	Utilizați butonul Back (Înapoi) pentru a face salt înapoi la meniul anterior.











Utilizarea meniului de afișare pe ecran (OSD)

Accesarea sistemului meniului

 **NOTĂ:** Orice modificări pe care le efectuați utilizând meniul OSD sunt salvate automat dacă treceți la un alt meniu OSD, ieșiți din meniul OSD sau așteptați ca meniul OSD să dispară

- 1 Apăsați pe butonul  pentru a lansa meniul OSD și a afișa meniul principal.



- 2 Apăsați pe butoanele  și  pentru a comuta între opțiuni. În timp ce comutați de la o pictogramă la alta, numele opțiunii este evidențiat.
- 3 Apăsați pe butonul  sau  sau  o dată pentru a activa opțiunea evidențiată.
- 4 Apăsați pe butoanele  și  pentru a selecta parametrul dorit.
- 5 Apăsați pe  pentru a accesa bara laterală și apoi utilizați butonul  sau , în funcție de indicatorii de pe meniu, pentru a face modificări.
- 6 Selectați opțiunea  pentru a reveni la meniul anterior sau opțiunea  pentru a accepta și a reveni la meniul anterior.

Picto-gramă

Meniuri și submeniuri

Descriere



Brightness/Contrast (Luminozitate/Contrast)

Folosiți acest meniu pentru a activa ajustarea **Luminozitate/Contrast**.

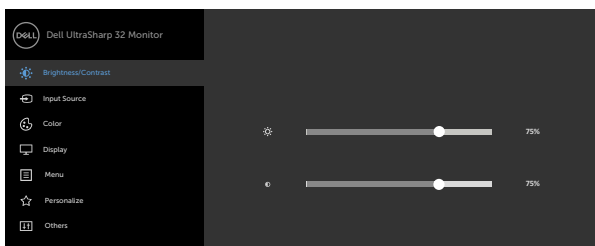

Brightness (Luminozitate)

Brightness (Luminozitate) ajustează luminața iluminării de fundal (minimum 0; maximum 100).



Apăsați pe butonul  pentru a crește luminozitatea.

Apăsați pe butonul  pentru a reduce luminozitatea.

NOTĂ: Reglarea manuală a **Luminozității** este dezactivată atunci când este activată opțiunea **Contrast dinamic**.

Contrast (Contrast)

Reglați mai întâi **Luminozitatea** și apoi **Contrastul**, numai dacă sunt necesare ajustări suplimentare.

Apăsați pe butonul  pentru a mări contrastul și apăsați pe butonul  pentru a reduce contrastul (între 0 și 100).



Contrastul ajustează diferența dintre partea întunecată și cea luminoasă a monitorului.

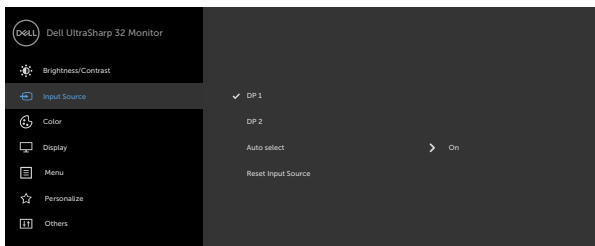

Input Source (Sursă intrare)

Utilizați meniul **Input Source (Sursă intrare)** pentru a selecta între diverse intrări video care urmează să fie conectate la monitor.



Picto-gramă	Meniuri și submeniuri	Descriere
	DP 1	<p>Selecționați intrarea DP 1 atunci când utilizați conectorul DP (DisplayPort).</p> <p>Utilizați  pentru a selecta sursa de intrare DP 1.</p>
	DP 2	<p>Selecționați intrarea DP 2 atunci când utilizați conectorul DP (DisplayPort).</p> <p>Utilizați  pentru a selecta sursa de intrare DP 2.</p>
	Auto Select (Selectare automată)	<p>Utilizați  pentru a selecta Auto Select (Selectare automată), monitorul caută surse de intrare disponibile.</p>
	Reset Input Source (Reinițializare sursă de intrare)	<p>Reinițializează setările Input Source (Sursă intrare) ale monitorului la valorile implicite din fabrică.</p>



Color (Culoare)

Utilizați meniul **Color (Culoare)** pentru a ajusta modul de setare a culorilor.

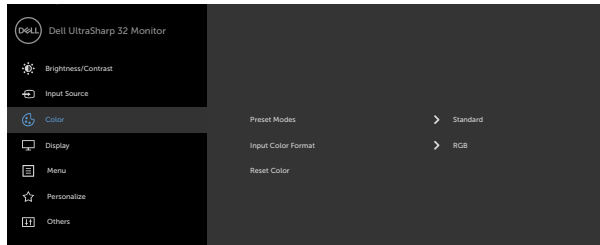

Preset Modes (Moduri pre-setate)

Atunci când selectați **Moduri presetate**, puteți alege din listă **Standard, Vizualizare confortabilă, Film, Joc, Temperatură culoare, Spațiu de culoare** sau **Culoare personalizată**.

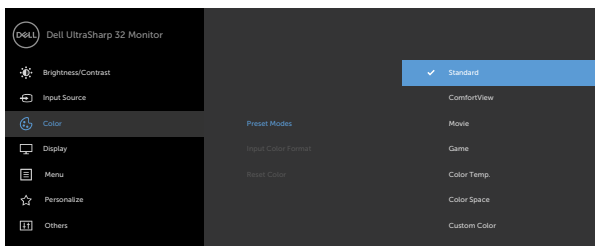

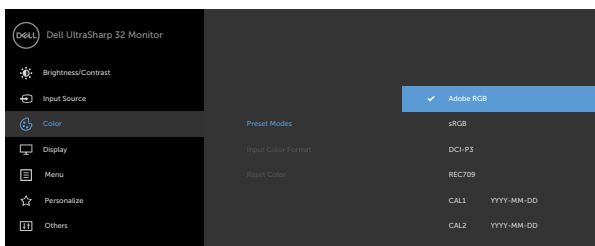

- **Standard (Standard):** Setări implicite de culoare. Acesta este modul presetat implicit.
- **Vizualizare confortabilă (ComfortView):** Reduceți nivelul de lumină albastră emisă de ecran pentru a face vizualizarea mai confortabilă pentru ochi.
- **Movie (Film):** Ideal pentru filme.
- **Game (Joc):** Ideal pentru majoritatea aplicațiilor de jocuri.
- **Color Temp. (Temperatură culoare):** Ecranul pare mai cald cu o nuanță de roșu/galben, cu cursorul setat la 5 000 K sau mai rece cu o tentă de albastru, cu cursorul setat la 10 000 K.
- **Color Space (Spațiu culoare):** Permite utilizatorilor să selecteze spațiul de culoare: **Adobe RGB, sRGB, DCI-P3, REC709, CAL1, CAL2**.



- **Adobe RGB:** Acest mod se potrivește cu standardul Adobe RGB 100 %.
- **sRGB:** Acest mod se potrivește cu standardul sRGB 100 %.
- **DCI-P3:** Acest mod reproduce 98 % din standardul de culoare cinematografică digitală DCI-P3.
- **REC709:** Acest mod se potrivește cu standardul REC709 100 %.

NOTĂ: Precizia standardelor **Adobe RGB**, **sRGB**, **DCI-P3**, **REC709**, **CAL1** și **CAL2** este optimizată pentru formatul culorii de intrare RGB.

• **Custom Color (Culoare particularizată):** Vă permite să ajustați manual setările de culoare. Apăsați pe butoanele  și  pentru a ajusta valorile pentru roșu, verde și albastru și pentru a vă crea propriul mod presetat de culoare.

Utilizați butoanele  și  pentru a selecta opțiunile **Gain (Amplificare)**, **Offset (Compensare)**, **Hue (Nuanță)**, **Saturation (Saturație)**.

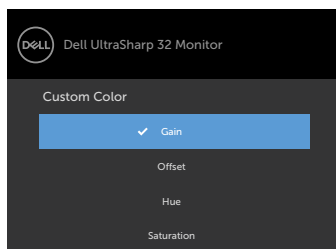

- **Gain (Amplificare):** Selectați opțiunea pentru a ajusta nivelul de amplificare a semnalului RGB de intrare (valoarea implicită este 100).
- **Offset (Compensare):** Selectați opțiunea pentru a ajusta valoarea de compensare a nivelului de negru RGB (valoarea implicită este 50) pentru a controla culoarea de bază a monitorului.
- **Hue (Nuanță):** Selectați opțiunea pentru a ajusta individual valoarea nuanței RGBCMY (valoarea implicită este 50).
- **Saturation (Saturație):** Selectați opțiunea pentru a ajusta individual valoarea de saturație RGBCMY (valoarea implicită este 50).

Pictogramă	Meniuri și submeniuri	Descriere
------------	-----------------------	-----------

Input Color Format (Format culoare de intrare)

Vă permite să setați modul de intrare video la:

- **RGB:** Selectați această opțiune dacă monitorul dvs. este conectat la un computer (sau la un player DVD) prin utilizarea cablului DP la DP.
- **YPbPr:** Selectați această opțiune dacă playerul DVD acceptă doar ieșirea YPbPr.

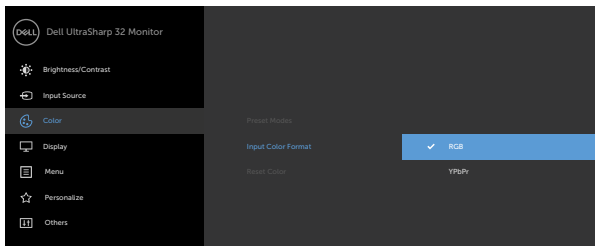

Reset Color (Reinițializare culoare)

Reinițializează setările de culoare ale monitorului la valorile implicite din fabrică.



Display (Afișaj)

Utilizați meniul **Display (Afișaj)** pentru a ajusta imaginea.

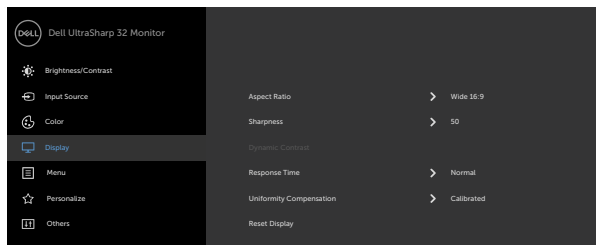

Raport aspect

Ajustați raportul imaginii la **Wide 16:9 (Lat 16:9), Auto Resize (Redimensionare automată), 4:3** sau **1:1**.

Sharpness (Claritate)

Face ca imaginea să pară mai clară sau mai estompată.

Utilizați sau pentru a ajusta claritatea de la „0” la „100”.

Dynamic Contrast (Contrast dinamic)

Vă permite să creșteți nivelul de contrast pentru a obține o imagine mai clară și cu mai multe detalii.

Apăsăți pe butonul pentru a selecta „Activat” sau „Dezactivat” pentru Contrast dinamic.

NOTĂ: Numai pentru modurile presetate **Joc** și **Film**.

NOTĂ: **Contrast dinamic** oferă un contrast mai mare dacă selectați modul presetat **Joc** sau **Film**.

Response Time (Timp de răspuns)

Vă permite să setați **Timpul de răspuns** ca **Normal** sau **Rapid**.







Uniformity Compensation (Compensare uniformitate)

Selectează setările de luminozitate a ecranului și de compensare a uniformității culorii. **Calibrated (Calibrat)** reprezintă setarea calibrată din fabrică în mod implicit.

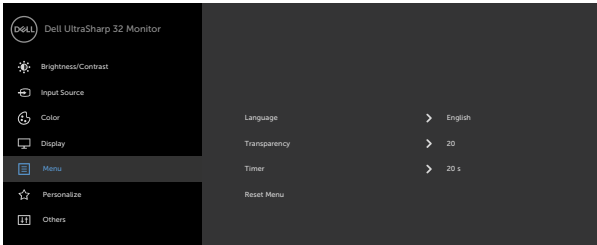
Uniformity Compensation (Compensare uniformitate) ajustează diverse zone ale ecranului în raport cu centrul pentru a asigura culori și luminozitate uniforme pe întregul ecran.

Reset Display (Reinițializare afișaj)

Restaurează setările de afișare la valorile implicite din fabrică.

Pictogramă	Meniuri și submeniuri	Descriere
	Menu (Meniu)	Selectați această opțiune pentru a ajusta setările meniului OSD, cum ar fi limbile meniului OSD, perioada de timp în care meniul rămâne pe ecran etc.
		
		
Language (Limbă)	Setați afișajul OSD la una dintre cele opt limbi. (Engleză, spaniolă, franceză, germană, portugheză braziliană, rusă, chineză simplificată sau japoneză).	
Transparency (Transparență)	Selectați această opțiune pentru a modifica transparența meniului utilizând  și  (min. 0/max. 100).	
Timer (Temporizator)	OSD Hold Time (Durată menținere OSD): Setează durata pentru care meniul OSD rămâne activ după ce apăsați pe un buton. Utilizați butoanele  și  pentru a ajusta cursorul în trepte de o secundă, de la 5 la 60 de secunde.	
Reset Menu (Reinițializare meniu)	Restaurează setările meniului la valorile implicite din fabrică.	



Personalize (Personalizare)

Selectați din **Moduri presetate, Luminozitate/Contrast, Sursă intrare, raport de aspect, rotire** setat drept comandă rapidă.

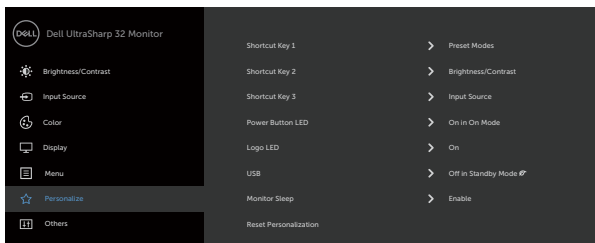

Power Button LED (LED buton de alimentare)

Vă permite să setați starea indicatorului luminos de alimentare pentru a economisi energia.

LED pentru siglă

Pornit: pentru a ilumina sigla Dell de pe suport.
Oprit: pentru a opri iluminarea siglei Dell de pe suport.

USB (USB)

Vă permite să activați sau să dezactivați funcția USB în modul Standby al monitorului.
NOTĂ: USB ACTIVAT/DEZACTIVAT în modul standby este disponibil numai când cablul USB ascendent este deconectat. Această opțiune va fi dezactivată când se conectează cablul USB ascendent.

Repaos monitor

Repaos după perioada de pauză: Monitorul intră în repaos după perioada de pauză.
Niciodată: Monitorul nu intră niciodată în repaos.

Reset Personalization (Reinițializare personalizare)

Restaurează tastele de comenzi rapide la setările implicite din fabrică.



Other (Alte)

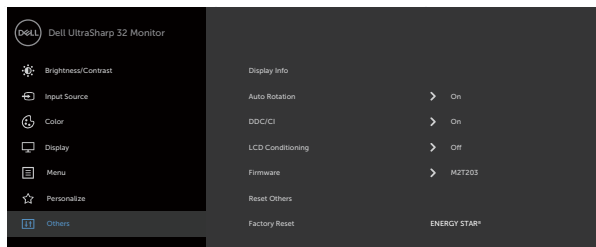

Selectați această opțiune pentru a ajusta setările afișării pe ecran, de exemplu **DD/CI**, **reglarea LCD** și altele.

Display Info (Informații afișaj)

Afișează setările curente ale monitorului.

Auto Rotation (Rotire automată)

Puteți ajusta meniul în funcție de rotirea afișajului.

DDC/CI

DDC/CI (Canal date afișaj/Interfață de comandă) vă permite să ajustați setările monitorului utilizând software-ul de pe computer.

Selectați **Disable (Dezactivare)** pentru a dezactiva această caracteristică.

Activați această caracteristică pentru cea mai bună experiență de utilizare și pentru performanțe optime ale monitorului.

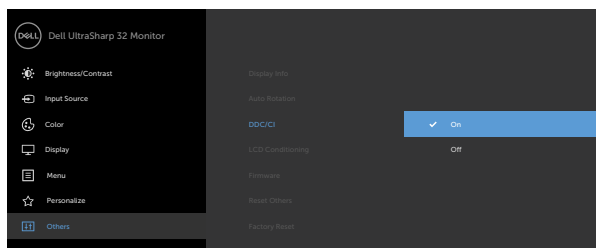

Picto-gramă	Meniuri și submeniuri	Descriere
-------------	-----------------------	-----------

Reglare LCD Ajută la reducerea situațiilor minore de remanență a imaginii. În funcție de gradul de remanență a imaginii, e posibil ca programul să ruleze după ceva timp. Selectați Activare pentru a începe procesul.

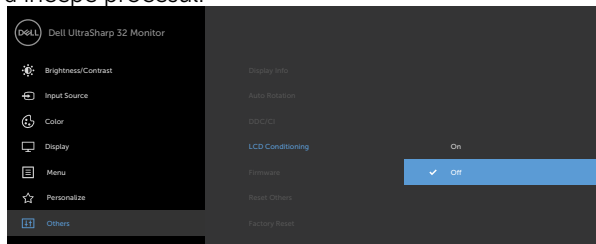

Firmware Versiune firmware.

Reset Others (Reinițializare alte setări) Restaurează alte setări, cum ar fi **DDC/CI**, la valorile implicite din fabrică.

Factory Reset (Reinițializare la setările din fabrică) Restaurează toate valorile presetate la setările implicite din fabrică. Acestea sunt, de asemenea, setările utilizate pentru testele ENERGY STAR®.

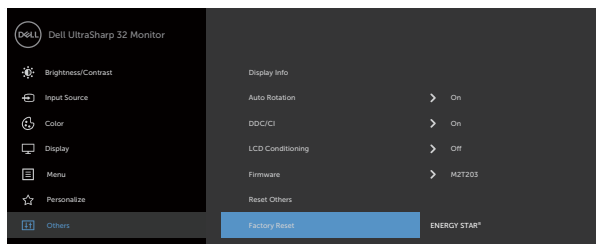

NOTĂ: Acest monitor conține o caracteristică încorporată pentru calibrarea automată a luminozității pentru a compensa învechirea afișajului LCD.

Mesaje de avertizare OSD

Când funcția Contrast dinamic este activată (în aceste moduri presetate: Joc sau Film), ajustarea manuală a luminozității este dezactivată.

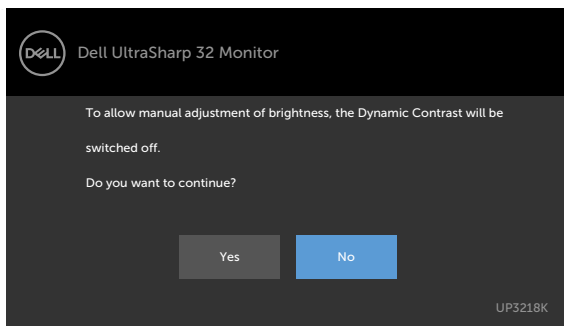

Atunci când monitorul nu acceptă un anumit mod de rezoluție, puteți vedea următorul mesaj:

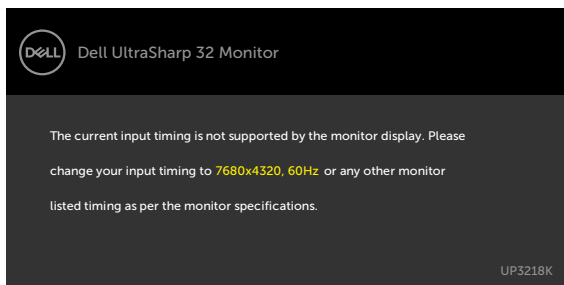

Aceasta înseamnă că monitorul nu se poate sincroniza cu semnalul pe care îl primește de la computer. Consultați secțiunea [Specificațiile monitorului](#) pentru intervalele de frecvență pe orizontală și pe verticală pe care le acceptă acest monitor. Modul recomandat este 7680 x 4320.

Puteți vedea următorul mesaj înainte de dezactivarea funcției DDC/CI:

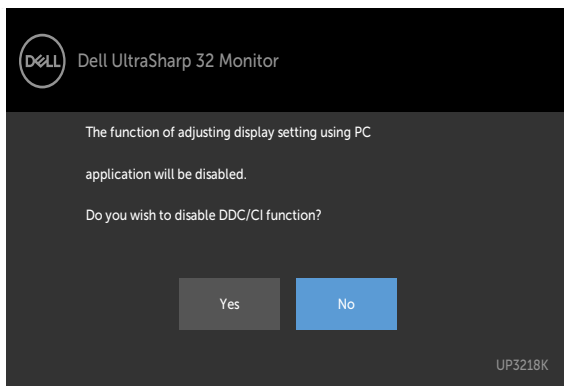

Dacă ecranul trece la modul Standby (așteptare), se va afișa mesajul următor:

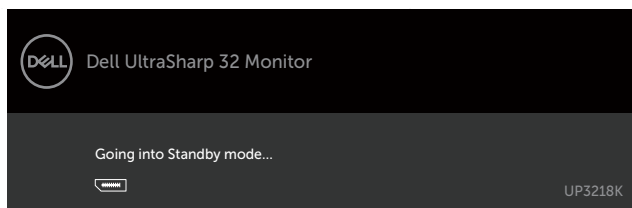

Selectați elemente OSD din caracteristica de personalizare Activat în modul Personalizare, se va afișa următorul mesaj:

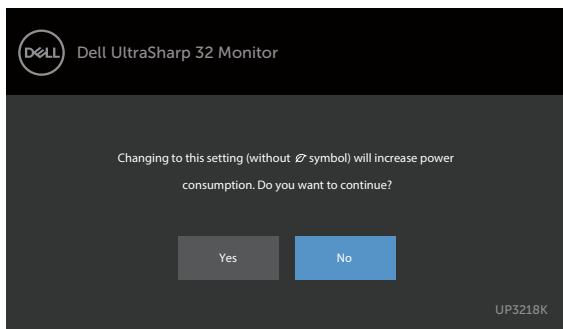

Dacă ajustați nivelul de luminozitate peste nivelul implicit de 75%, va apărea următorul mesaj:

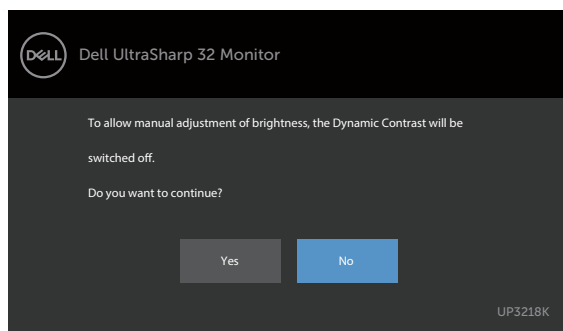

Activați computerul și reactivați monitorul pentru a avea acces la meniul [OSD](#).

Dacă apăsați pe oricare buton în afară de butonul de alimentare, apare următorul mesaj în funcție de intrarea selectată:

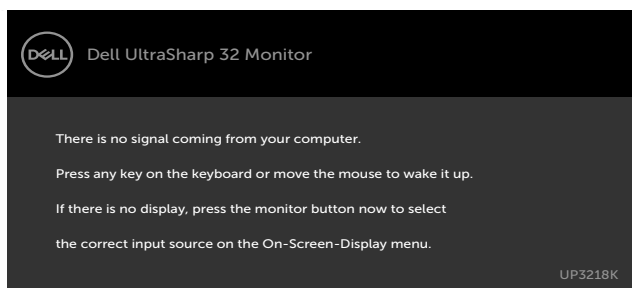

Dacă este selectată intrarea DP 1 sau DP 2 și cablul corespunzător nu este conectat, apare o casetă de dialog flotantă după cum se afișează mai jos.

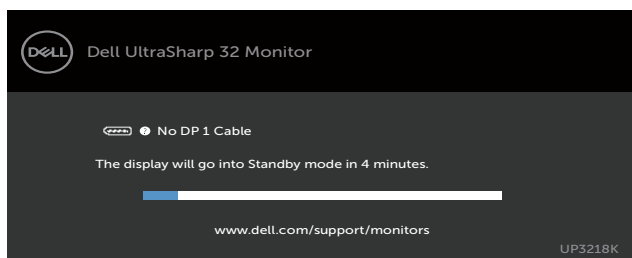

Sau

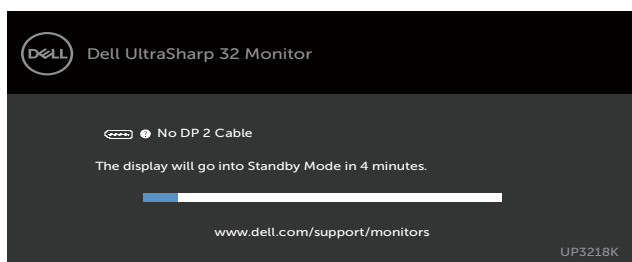

Pentru mai multe informații, consultați secțiunea [Depanarea](#).

Depanarea

⚠️ AVERTISMENT: Înainte de a începe oricare dintre procedurile din această secțiune, urmați secțiunea **Instrucțiuni de siguranță**.

Testarea automată

Monitorul oferă o caracteristică de testare automată care vă permite să verificați dacă monitorul funcționează corespunzător. Dacă monitorul și computerul sunt conectate corespunzător, dar ecranul monitorului rămâne negru, executați testarea automată a monitorului efectuând următorii pași:

- 1 Opriti atât computerul, cât și monitorul.
- 2 Deconectați cablul video de pe partea din spate a computerului. Pentru a asigura o funcționare corespunzătoare a testării automate, scoateți toate cablurile digitale și analogice de pe partea din spate a computerului.
- 3 Porniți monitorul.

Caseta de dialog flotantă trebuie să apară pe ecran (pe un fundal negru), dacă monitorul nu poate detecta un semnal video și funcționează incorect. În modul de testare automată, indicatorul LED de alimentare rămâne alb. De asemenea, în funcție de intrarea selectată, una dintre casetele de dialog afișate mai jos se va derula în mod continuu pe ecran.

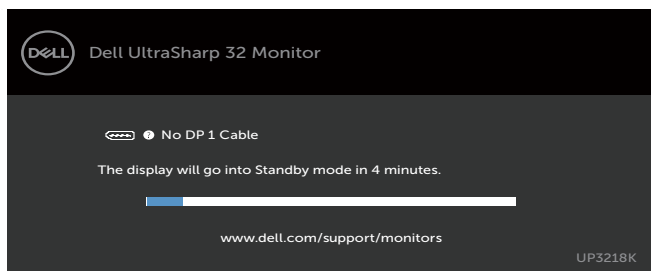

sau

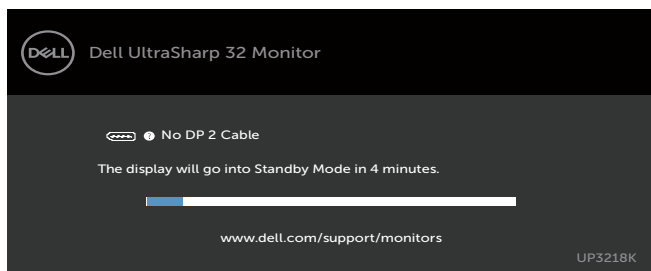

- 4 De asemenea, această casetă apare în timpul funcționării normale a sistemului, în cazul în care cablul video se deconectează sau este deteriorat.

- 5 Opriți monitorul și reconectați cablul video; apoi porniți atât computerul, cât și monitorul.

Dacă ecranul monitorului rămâne gol după ce utilizați procedura anterioară, verificați controlerul video și computerul, deoarece monitorul funcționează corespunzător.

Diagnosticarea încorporată

Monitorul are un instrument încorporat de diagnosticare ce vă ajută să determinați dacă anomalia de ecran cu care vă confrunțați reprezintă o problemă inerentă a monitorului sau a computerului și a plăcii video.

 **NOTĂ:** Puteți executa diagnosticarea încorporată doar atunci când cablul video este deconectat și monitorul se găsește în modul de testare automată.

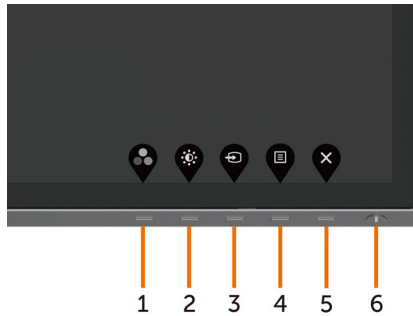

Pentru a executa diagnosticarea încorporată:

- 1 Asigurați-vă că ecranul este curat (nu există particule de praf pe suprafața ecranului).
- 2 Deconectați cablul (cablurile) video de pe partea din spate a computerului sau a monitorului. Monitorul intră apoi în modul de testare automată.
- 3 Apăsați continuu pe **butonul 1** timp de 5 secunde. Apare un ecran gri.
- 4 Verificați cu atenție ecranul pentru prezența anomaliilor.
- 5 Apăsați din nou pe **butonul 1** de pe panoul frontal. Culoarea ecranului se modifică la roșu.
- 6 Verificați afișajul pentru prezența oricăror anomalii.
- 7 Repetați pașii 5 și 6 pentru a verifica afișajul cu ecrane în verde, albastru, negru, alb și text.

Testul este finalizat atunci când apare ecranul de text. Pentru a ieși, apăsați din nou pe **butonul 1**. Dacă nu detectați nicio anomalie de ecran prin utilizarea instrumentului încorporat de diagnosticare, monitorul funcționează corespunzător. Verificați placa video și computerul.

Probleme obișnuite

Tabelul următor conține informații generale privind problemele obișnuite ale monitorului pe care este posibil să le întâmpinați, precum și soluțiile posibile:

Simptome obișnuite	Problema pe care o întâmpinați	Soluții posibile
Lipsă semnal video/ indicator LED de alimentare stins	Lipsă imagine	<ul style="list-style-type: none">Asigurați-vă de conectarea corectă și fermă a cablului video între monitor și computer.Verificați dacă priza de alimentare funcționează corect utilizând orice alt echipament electric.Asigurați-vă că butonul de alimentare este apăsat complet.Asigurați-vă că este selectată sursa de intrare corectă în meniul Input Source (Sursă intrare).
Lipsă semnal video/ indicator LED de alimentare aprins	Lipsă imagine sau absență luminozitate	<ul style="list-style-type: none">Măriți luminozitatea și contrastul prin afișarea pe ecran.Efectuați verificarea caracteristicii de testare automată a monitorului.Verificați prezența pinilor îndoiți sau rupți din conectorul cablului video.Executați diagnosticarea încorporată.Asigurați-vă că este selectată sursa de intrare corectă în meniul Input Source (Sursă intrare).
Pixeli lipsă	ecranul are puncte	<ul style="list-style-type: none">Efectuați un ciclu de pornire-oprire.Opțiunea Pixel care este dezactivată permanent este un defect natural care poate apărea în tehnologia LCD.Pentru mai multe informații legate de Politica privind pixelii și calitatea monitoarelor Dell, consultați site-ul de asistență Dell la adresa: http://www.dell.com/support/monitors.
Pixeli blocați	ecranul are puncte luminoase	<ul style="list-style-type: none">Efectuați un ciclu de pornire-oprire.Opțiunea Pixel care este dezactivată permanent este un defect natural care poate apărea în tehnologia LCD.Pentru mai multe informații legate de Politica privind pixelii și calitatea monitoarelor Dell, consultați site-ul de asistență Dell la adresa: http://www.dell.com/support/monitors.
Probleme privind luminozitatea	Imaginea este prea întunecată sau prea luminoasă	<ul style="list-style-type: none">Reinițializați monitorul la setările din fabrică.Măriți luminozitatea și contrastul prin afișarea pe ecran.
Probleme legate de siguranță	Semne vizibile de fum sau scântei	<ul style="list-style-type: none">Nu efectuați nicio operațiune de depanare.Contactați imediat Dell.

Simptome obișnuite	Problema pe care o întâmpinați	Soluții posibile
Probleme intermitente	Monitorul funcționează defectuos uneori	<ul style="list-style-type: none"> • Asigurați-vă de conectarea corectă și fermă a cablului video între monitor și computer. • Reinițializați monitorul la setările din fabrică. • Efectuați verificarea cu caracteristica de monitorizare automată pentru a determina dacă problema intermitentă se produce în modul de testare automată.
Culoare lipsă	Lipsește culoarea din imagine	<ul style="list-style-type: none"> • Efectuați testarea automată a monitorului. • Asigurați-vă de conectarea corectă și fermă a cablului video între monitor și computer. • Verificați prezența pinilor îndoiți sau rupți din conectorul cablului video.
Culoare incorectă	Culoarea imaginii nu este corectă	<ul style="list-style-type: none"> • Modificați setările pentru Preset Modes (Moduri presetate) din meniul OSD Color (Culoare) în funcție de aplicație. • Ajustați valoarea R/G/B de sub Custom. Color (Culoare particularizată) din meniul OSD Color (Culoare). • Modificați opțiunea Input Color Format (Format culoare de intrare) la PC RGB sau YPbPr în meniul OSD Color (Culoare). • Executați diagnosticarea încorporată.
Retenție a imaginii de la o imagine statică rămasă pe monitor pentru o perioadă îndelungată	Pe ecran apare o umbră ușoară a imaginii statice afișate	<ul style="list-style-type: none"> • Setati ecranul să se oprească după câteva minute de inactivitate. Acestea pot fi ajustate în opțiunile de alimentare Windows sau în setarea de economisire a energiei Mac. • Alternativ, utilizați un economizor de ecran dinamic.

Probleme specifice produsului

Simptome specifice	Problema pe care o întâmpinați	Soluții posibile
Imaginea de pe ecran este prea mică	Imaginea este centrată pe ecran, dar nu umple întreaga suprafață de vizualizare	<ul style="list-style-type: none"> • Verificați setarea Aspect Ratio (Raport de aspect) din meniul OSD Display (Afișaj). • Reinițializați monitorul la setările din fabrică.
Imposibil de ajustat monitorul cu ajutorul butoanelor de pe panoul frontal	Meniul OSD nu apare pe ecran	<ul style="list-style-type: none"> • Opriti monitorul, deconectați cablul de alimentare a monitorului, reconectați-l, iar apoi porniți monitorul.

Simptome specifice	Problema pe care o întâmpinați	Soluții posibile
Lipsă semnal de intrare atunci când se apasă pe comenzile de utilizator	Lipsă imagine, indicatorul LED este alb	<ul style="list-style-type: none"> • Verificați sursa de semnal. Asigurați-vă că nu se găsește în modul de economisire a energiei computerul, mutând mouse-ul sau apăsând pe orice tastă de pe tastatură. • Verificați dacă este conectat corespunzător cablul de semnal. Reconectați cablul de semnal dacă este necesar. • Reinițializați computerul sau playerul video.
Imaginea nu umple întregul ecran	Imaginea nu poate umple ecranul pe înălțime sau pe lățime	<ul style="list-style-type: none"> • Datorită diverselor formate video (raport de aspect) ale DVD-urilor, este posibil ca monitorul să afișeze pe ecranul complet. • Executați diagnosticarea încorporată.
Fără imagine atunci când se folosește conexiunea DP la PC sau fără afișaj pentru ecranul BIOS/Post	Ecran negru	<ul style="list-style-type: none"> • Verificați pentru care standard DP este certificată placa grafică. Descărcați și instalați cel mai recent driver de placă grafică. • Unele plăci video DP1.1 sau DP1.2 nu pot accepta monitoarele DP1.4. Faceți salt la meniul OSD, sub selecția Input Source (Sursă intrare), apăsați continuu pe tasta de selectare DP  timp de 8 secunde pentru a modifica setarea monitorului de la DP 1.4 la DP 1.2.

Instrucțiuni de siguranță

Pentru afișajele cu cadru lucios, utilizatorul trebuie să ia în considerare plasarea afișajului, deoarece cadrul poate cauza reflexii perturbatoare de la surse de iluminat și suprafețe strălucitoare înconjurătoare.

⚠ AVERTISMENT: Utilizarea de comenzi, ajustări sau proceduri, altele decât cele specificate în această documentație, poate avea drept rezultat expunerea la șoc, la pericole electrice și/ori la pericole mecanice.

Pentru informații privind instrucțiunile de siguranță, consultați Informațiile de reglementare, de mediu și de siguranță (SERI).

Note FCC (doar pentru SUA) și alte informații de reglementare

Pentru notele FCC și alte informații de reglementare, consultați site-ul web de conformitate cu reglementările, la adresa www.dell.com/regulatory_compliance.

Cum se poate contacta Dell

Pentru clienții din Statele Unite, apălați 800-WWW-DELL (800-999-3355).

📄 NOTĂ: Dacă nu aveți o conexiune activă la internet, puteți găsi informațiile de contact pe factura de achiziție, pe bonul de livrare, pe chitanță sau în catalogul de produse Dell.

Dell oferă mai multe opțiuni de asistență și service online și prin telefon. Disponibilitatea diferă în funcție de țară și de produs, iar unele servicii s-ar putea să nu fie disponibile în regiunea dvs.

Pentru a accesa conținut de asistență online pentru monitor:

Consultați adresa www.dell.com/support/monitors.

Pentru a contacta Dell cu privire la probleme legate de vânzări, de asistență tehnică sau de servicii pentru clienți:

- 1 Accesați adresa www.dell.com/support.
- 2 Verificați țara sau regiunea dvs. în meniul vertical Choose A Country/Region (Alegeți o țară/regiune) din colțul din stânga sus al paginii.
- 3 Faceți clic pe **Contact Us (Contactați-ne)** lângă lista verticală a țărilor.
- 4 Selectați linkul corespunzător pentru serviciu sau pentru asistență tehnică, în funcție de cerințele dvs.
- 5 Alegeți metoda de contactare a reprezentanților Dell care vă convine.

Baza de date UE a produselor pentru eticheta energetică și fișa cu informații despre produs

UP3218K: <https://eprel.ec.europa.eu/qr/345626>

Configurarea monitorului

Setarea rezoluției de afișare la 7680 x 4320 (maximum)

Pentru performanțe optime, setați rezoluția de afișare la 7680 x 4320 de pixeli efectuând următorii pași:

În Windows Vista, Windows 7, Windows 8 sau Windows 8.1:

- 1 Doar pentru Windows 8 sau Windows 8.1, selectați comutarea dalei Desktop la desktopul clasic.
- 2 Faceți clic dreapta pe desktop și faceți clic pe **Screen Resolution (Rezoluție ecran)**.
- 3 Faceți clic pe lista verticală din Rezoluție ecran și selectați 7680 x 4320.
- 4 Faceți clic pe **OK**.

În Windows 10:

- 1 Faceți clic dreapta pe desktop și faceți clic pe **Display Settings (Setări afișare)**.
- 2 Faceți clic pe **Advanced display settings (Setări avansate pentru afișaj)**.
- 3 Faceți clic pe lista verticală din **Resolution (Rezoluție)** și selectați 7680 x 4320.
- 4 Faceți clic pe **Apply (Se aplică)**.

Dacă nu vedeți rezoluția recomandată drept opțiune, este posibil să fie necesară actualizarea driverului plăcii grafice. Alegeți scenariul de mai jos care descrie cel mai bine sistemul computerului pe care îl utilizați și urmați pașii redați.

Computer Dell

- 1 Accesați adresa www.dell.com/support, introduceți eticheta de service și descărcați cel mai recent driver pentru placa grafică.
- 2 După instalarea driverelor pentru adaptorul grafic, încercați să setați rezoluția la 7680 x 4320 din nou.

 **NOTĂ:** Dacă nu reușiți să setați rezoluția la 7680 x 4320, contactați Dell pentru informații privind adaptoarele grafice care acceptă aceste rezoluții.

Computer non-Dell

În Windows Vista, Windows 7, Windows 8 sau Windows 8.1:

- 1 Doar pentru Windows 8 sau Windows 8.1, selectați comutarea dalei Desktop la desktopul clasic.
- 2 Faceți clic dreapta pe desktop și faceți clic pe **Personalization (Personalizare)**.
- 3 Faceți clic pe **Change Display Settings (Modificare setări de afișare)**.
- 4 Faceți clic pe **Advanced Settings (Setări complexe)**.
- 5 Identificați furnizorul controlerului plăcii grafice din descrierea de pe partea superioară a ferestrei (de ex., NVIDIA, AMD, Intel etc.).
- 6 Consultați site-ul web al furnizorului plăcii grafice pentru drivere actualizate (de exemplu, <http://www.AMD.com> sau <http://www.NVIDIA.com>).
- 7 După instalarea driverelor pentru adaptorul grafic, încercați să setați rezoluția la **7680 x 4320** din nou.

În Windows 10:

- 1 Faceți clic dreapta pe desktop și faceți clic pe **Display Settings (Setări afișare)**.
- 2 Faceți clic pe **Advanced display settings (Setări avansate pentru afișaj)**.
- 3 Faceți clic pe **Display adapter properties (Afișați proprietățile adaptorului)**.
- 4 Identificați furnizorul controlerului plăcii grafice din descrierea de pe partea superioară a ferestrei (de ex., NVIDIA, AMD, Intel etc.).
- 5 Consultați site-ul web al furnizorului plăcii grafice pentru drivere actualizate (de exemplu, <http://www.AMD.com> sau <http://www.NVIDIA.com>).
- 6 După instalarea driverelor pentru adaptorul grafic, încercați să setați rezoluția la 7680 x 4320 din nou.



NOTĂ: Dacă nu reușiți să setați rezoluția recomandată, contactați producătorul computerului sau luați în considerare achiziționarea unui adaptor grafic care acceptă rezoluția video.

Indicații privind întreținerea

Curățarea monitorului

 **AVERTISMENT:** Înainte de curățarea monitorului, deconectați cablul de alimentare a monitorului de la priza electrică.

 **ATENȚIE:** Citiți și urmați secțiunea **Instrucțiuni de siguranță** înainte de curățarea monitorului.

Pentru cele mai bune practici, respectați aceste instrucțiuni din lista de mai jos la despachetarea, la curățarea sau la manevrarea monitorului:

- Pentru a curăța ecranul antistatic, umeziți ușor o cârpă moale și curată cu apă. Dacă este posibil, utilizați un șervețel sau o soluție specială pentru curățarea ecranului, adecvată pentru stratul de acoperire antistatic. Nu utilizați benzen, diluant, amoniac, substanțe de curățare abrazive sau aer comprimat.
- Utilizați o cârpă moale, ușor umezită pentru a curăța monitorul. Evitați utilizarea oricărui detergent, deoarece unii detergenți lasă o peliculă lăptoasă pe monitor.
- Dacă observați un praf alb atunci când despachetați monitorul, ștergeți-l cu o cârpă.
- Manevrați monitorul cu atenție, deoarece este posibil ca un monitor de culoare mai închisă să se zgârie și să afișeze urme de uzură albe într-o măsură mai mare decât un monitor de culoare mai deschisă.
- Pentru a contribui la păstrarea unei calități optime a imaginii monitorului, utilizați un economizor de ecran dinamic și opriți monitorul atunci când nu este în uz.
- Nu folosiți lichid de curățare și nu lipiți nimic pe ecranul monitorului. Ștergeți ușor ecranul cu o lavetă din microfibră uscată și curată.