

Dell UltraSharp UP3218K

מדריך למשתמש



מס' דגם: UP3218K
דגם רגולטורי: UP3218Kt

הערה: הערה מציינת מידע חשוב שסייע לך לשפר את השימוש במחשב.
זהירות: זהירות מציינת נזק פוטנציאלי לחומרה או איבוד נתונים במקרה של אי ציות להוראות.
אזהרה: אזהרה מציינת סכנת נזק לרכוש, פגיעה או מוות.



”זכויות יוצרים © Dell Inc 2017-2020. כל הזכויות שמורות. מוצר זה מוגן על ידי חוקי זכויות היוצרים והקניין הרוחני בארה”ב ובעולם.
Dell™ והלוגו של Dell הם סימנים מסחריים של Dell Inc בארה”ב ו/או בתחומי שיפוט נוספים. כל שאר הסימנים והשמות שמזכרים כאן עשויים להיות סימנים מסחריים של בעליהם בהתאמה.”

5	אודות הצג
5	תוכן האריזה
6	תכונות המוצר
7	זיהוי חלקים ובקורות
10	מפרט הצג
16	Plug-and-Play
16	מדיניות איכות ופיקסלים בצג LCD
17	התקנת הצג
17	חיבור המעמד
19	שימוש במתקן ההטיה, במעמד המסתובב ובתוספת האנכית
20	כיוון הגדרות הסיבוב של התצוגה
20	חיבור הצג
24	סידור הכבלים
24	הסרת מעמד המסך
25	התקנה על הקיר (אופציונלית)
26	הפעלת הצג
26	הפעלת המסך
26	שימוש בלחצני הלוח הקדמי
29	שימוש בתפריט המסך (OSD)

42 פתרון בעיות

42. בדיקה עצמית

43. אבחון מובנה

44. בעיות נפוצות

45. בעיות ספציפיות של המוצר

46 נספח

46. הוראות בטיחות

46. הודעות FCC (ארה"ב בלבד) ומידע נוסף אודות תקינה

47. התקנת הצג

49. הנחיות לתחזוקה

תוכן האריזה

הצג שרכשת מגיע עם כל הרכיבים המוצגים בהמשך. ודא שקיבלת את כל הרכיבים. אם חסר רכיב כלשהו, [צור קשר עם Dell](#).

הערה: חלק מהפריטים הם אופציונליים וייתכן שלא צורפו לצג. ייתכן שלא ניתן יהיה להשתמש בתכונות או במדידות מסוימות במדינות מסוימות. 

צג	
מעמד	
כבל מתח (משתנה בין ארצות)	
כבל DP (מתאם DP ל-DP) x 2 יחידות	
כבל USB 3.0 up stream (מאפשר שימוש ביציאות USB שבצג)	

<p>מטלית ניקוי</p>	
<ul style="list-style-type: none"> • מדריך התקנה מקוצר • מידע בטיחותי ורגולטורי • דו"ח כיוול במפעל 	

תכונות המוצר

- צג Dell UltraSharp UP3218K כולל מטריצה פעילה, TFT-LCD (צג גביש פעיל עם מטריצה פעילה צבעונית (WLED). המטריצה משתמשת בנגד סרט דק אוקסידי בתור אלמנט פעיל) ותאורת LED אחורית. הצג כולל גם:
- שטח צפייה במסך של 80.01 ס"מ (31.5 אינץ') (מדידה באלכסון). רזולוציה של QUHD 7680x4320 עם תמיכה במסך מלא לרזולוציות נמוכות יותר.
- זוויות צפייה הרחבה בעלות צבע 100% Adobe RGB, DCI 98%.
- יכולות כוונן של ההטיה, הסיבוב וההארכה האנכית.
- מעמד ניד עם חורי התקנה של 100 מ"מ (תואמי VESA (video electronics standards association) המאפשר גמישות בפתרונות ההתקנה.
- מסגרת דקה במיוחד הממזערת את המרווח בין מסגרות המסכים כשמשתמשים במספר מסכים ומאפשרת להגדיר בקלות רבה יותר תצורה נוחה לחוויית צפייה אלגנטית.
- DP כפול לתמיכה ב-7680 x 4320 @ 60Hz.
- תמיכה ב-Displayport מגרסה DP1.4.
- יכולת "הכנס הפעל", מותנית בתמיכה במערכת.
- כיווני הגדרות באמצעות תפריט תצוגה (OSD) להתקנה קלה ושיפור המסך.
- יכולת ניהול נכסים.
- אישור Energy Star.
- רישום EPEAT במקומות הישימים. רישום EPEAT משתנה לפי מדינה.
- לסטטוס הרישום לפי מדינה, עבור אל www.epeat.net.
- תאימות ל-RoHS.
- BFR / PVC ללא צג (ללא כבלים)
- זכוכית נטולת ארסן ונטולת כספית ללוח בלבד.
- מד צריכה שמציג את רמת צריכת החשמל על ידי המסך בזמן אמת.
- $W \geq 0.3$ במצב המתנה.

זיהוי חלקים ובקורות

מבט קדמי

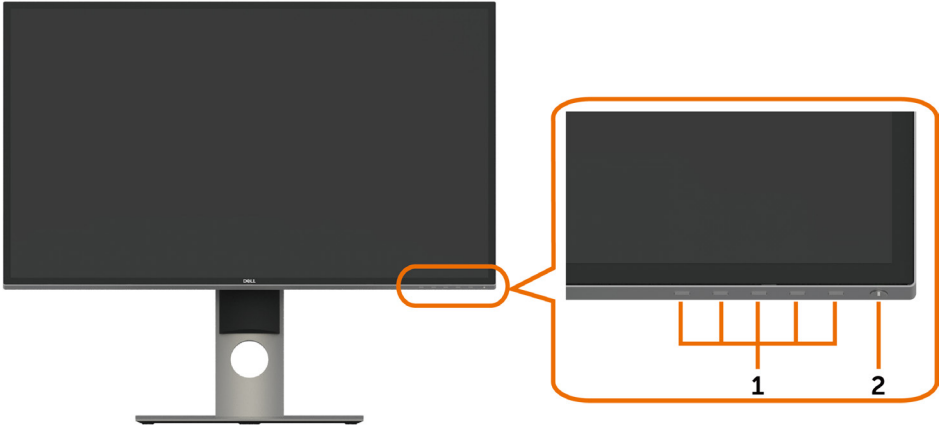



תיוור	תווית
לחצני פונקציות (לפרטים נוספים, ראה הפעלת הצג)	1
לחצן הפעלה/כיבוי (עם נורית חיווי)	2

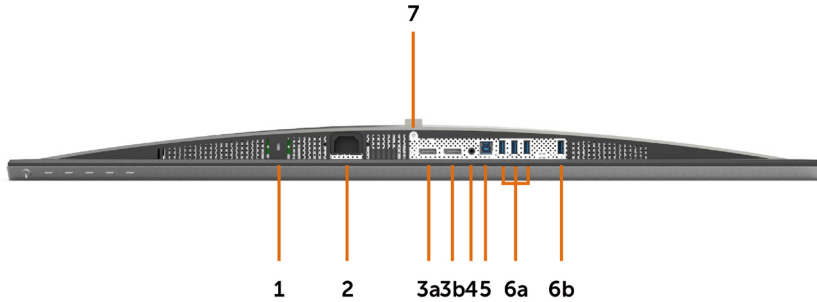

תוית	תיאור	שימוש
1	פתחי תושבת VESA (100 מ"מ x 100 מ"מ) (מ"מ - מאחורי מכסה VESA המוצמד)	הרכבה על הקיר תוך שימוש בערכת הרכבה על הקיר תואמת-VESA (100 מ"מ x 100 מ"מ).
2	תווית תקינה	מפרטת את אישורי התקינה.
3	לחצן שחרור מעמד	משחרר את המעמד מהצג.
4	מדבקת ברקוד, מספר סידורי ותגית שירות	היעזר בתווית זו אם תרצה ליצור קשר עם Dell לקבלת עזרה טכנית.
5	לוח מגע LED	המעמד מקובע כשהסמל של Dell דולק.
6	חור לכבלים	העבר את הכבלים בחור כדי לשמור על הסדר.



תווית	תיאור	שימוש
1	חריץ נעילת אבטחה.	אבטחת הצג באמצעות מנעול אבטחה. (נמכר בנפרד)
2	מחבר לכבל מתח חילופין (AC)	מחבר את כבל החשמל
3a	DisplayPort 1 במחבר 1	חבר את שני המחברים אל המחשב באמצעות זוג: <ul style="list-style-type: none"> • כבלי DP ל-DP
3b	DisplayPort 2 במחבר 2	לרזולוציה 8K4K (מרבית). 
4	יציאת שמע Line-out	חבר רמקולים לנגינת שמע המגיע ממקור DisplayPort. תמיכה ב-2 ערוצים בלבד. הערה: יציאת השמע מסוג line-out אינה תומכת באוזניות. ⚠ אזהרה: שימוש באוזניות עם לחץ שמע בעוצמה גבוהה מהרגיל עלול לפגוע בשמיעה או לגרום לאבדן השמיעה.
5	יציאת USB לחיבור למחשב	חבר את כבל ה-USB, המצורף לצג, אל המחשב. לאחר חיבור הכבל, ניתן להשתמש במחברי USB לחיבור התקנים שבצג.
6a,6b	יציאת USB לחיבור התקנים (4)	חבר את התקני ה-USB שברשותך* ניתן להשתמש במחברים הללו רק לאחר חיבור כבל USB למחשב וליציאת USB לחיבור למחשב שבצג. (חיבור עם סמל סוללה  מיועד ל-BC 1.2)
7	נועל מעמד	נעל את המעמד אל הצג תוך שימוש בבורג בבורג 3 x 6 mm (המברג אינו מצורף).

* מומלץ להשתמש באחד מהחיבורים (6b) להתקן ה-USB האלחוטי כל אימת שניתן לעשות זאת.

מפרט הצג

מפרט צג שטוח

צג גביש פעיל עם מטריצה פעילה צבעונית עם (WLED) - TFT LCD	סוג מסך
In-plane switching (IPS)	סוג לוח
	תצוגה גלויה
31.50 אינץ' (80.01 ס"מ)	אלכסוני
	אזור פעיל
27.48 אינץ' (698.1 מ"מ)	אופקי
15.46 אינץ' (392.7 מ"מ)	אנכי
274143.9 מ"מ ² (424.84 אינץ' ²)	אזור
0.0303 מ"מ x 0.0909 מ"מ	גובה פיקסל
	זווית צפייה
178° (טיפוסי)	אנכי
178° (טיפוסי)	אופקי
400cd/m ² (נקודה מרכזית אחת, אופייני)	תפוקת בהיקות
1300 ל-1 (טיפוסי)	יחס ניגודיות
ציפוי נגד השתקפות על המקטב הקדמי (2H)	ציפוי הצג
LED	תאורה אחורית
8 אלפיות שנייה (רגיל), 6 אלפיות שנייה (מהיר)	זמן תגובה
1.07 מיליארד צבעים ב-10 ביט	עומק צבע
Adobe RGB 100%, sRGB 100%, REC709 100%, DCI 98%	לוח צבעים

מפרטי רזולוציות

30 kHz עד 90 kHz	טווח סריקה אופקי
59 Hz עד 61 Hz	טווח סריקה אנכי
4320 x 7680 ב-60Hz	רזולוציה מוגדרת מראש מרבית
480i, 480p, 576i, 576p, 720p, 1080i, 1080p, 2160p, 4320p	יכולות הצגת סרטונים (ניגון DP)

מצבי תצוגה מוגדרים מראש

קוטביות סנכרון (אופקי/אנכי)	שעון פיקסלים (MHz)	תדר אנכי (הרץ)	תדר אופקי (קילוהרץ)	מצב תצוגה
-/+	28.3	70.0	31.5	720 x 400
-/-	25.2	60.0	31.5	640 x 480
-/-	31.5	75.0	37.5	640 x 480
+/+	40.0	60.0	37.9	800 x 600
+/+	49.5	75.0	46.9	800 x 600
-/-	65.0	60.0	48.4	1024 x 768
+/+	78.8	75.0	60.0	1024 x 768
+/+	108.0	75.0	67.5	1152 x 864
+/+	71.0	60.0	49.3	1280 x 800
+/+	108.0	60.0	64.0	1280 x 1024
+/+	135.0	75.0	80.0	1280 x 1024
+/+	162.0	60.0	75.0	1600 x 1200
+/+	193.5	60.0	67.5	1920 x 1080
+/-	26.3	24.0	26.3	2048 x 1080
+/-	66.6	60.0	66.7	2048 x 1080
+/-	241.5	60.0	88.8	2560 x 1440
+/-	533.3	60.0	133.3	3840 x 2160
+/-	2089.8	60.0	266.6	7680 x 4320

* להצגת 4320 x 7680 ב-60Hz, יש לחבר את DP1 ואת DP2 לאותו כרטיס מסך. כרטיס המסך של מקור DP חייב להיות תואם DP1.4 ולכלול תכונת תצוגה באריחים, המסוגלת לתמוך ב-4320 x 7680 ב-60Hz ומנהל ההתקן התומך ב-DisplayID v1.3.

מפרט חשמלי

• אות וידאו דיגיטלי לכל קו בנפרד. לקו נפרד בעכבה של 100 אוהם. • תמיכת אות כניסה מסוג DP	אותות כניסת וידאו
100-240 VAC או 50/60 Hz ± 3 Hz / 2.1 A (מרבית)	מתח כניסה/ זרם/תדר
120V :40 A (מרבית) 240V :80 A (מרבית)	נחשול זרם
0.2W (מצב כבוי) ¹ 0.3W (מצב המתנה) ¹ 88.5W (מצב פועל) ¹ 125W (מרבית) ² 63.37W (P _{on}) ³ 195.49kWh (TEC) ³	צריכת חשמל

¹ כמוגדר בתקנים EU 2019/2021 ו-EU 2019/2013.

² הגדרות בהירות וניגודיות מרביות עם טעינה בהספק המרבי בכל חיבורי ה-USB.

³ P_{on}: צריכת חשמל במצב פעיל כפי שמוגדר ב-Energy Star 8.0.

TEC: סה"כ צריכת חשמל בקווסט"ש כפי שמוגדר ב-Energy Star 8.0

מסמך זה מובא למטרות מידע בלבד ומבוסס על ביצועים במעבדה. ביצועי המוצר בפועל עשויים להיות שונים, בהתאם לתוכנה, לרכיבים ולציוד ההיקפי שרכשת ואין כל התחייבות לעדכן את המידע הזה. בהתאם לכך, אין להסתמך על המידע הזה בעת קבלת ההחלטה בנוגע לעמידות חשמלית או כל החלטה אחרת. לא מוענקת כל אחריות בנוגע לדיוק או לשלמות המידע, בין אם באופן מפורש או מרומז.



הערה: לצג יש אישור ENERGY STAR



עם הגדרות ברירת המחדל של היצרן, מוצר זה תואם לתקני תוכנית ENERGY STAR. ניתן לשחזר את הגדרות ברירת המחדל של היצרן באמצעות הפונקציה "Factory Reset" (איפוס להגדרות היצרן) בתפריט המסך. שינוי של הגדרות ברירת המחדל של היצרן או הפעלה של תכונות נוספות עשויים להגדיל את צריכת החשמל ובכך לעבור את הערכים המוגדרים בתוכנית ENERGY STAR.

מאפיינים פיזיים

<ul style="list-style-type: none"> • DP, מחבר 2x • יציאת שמע line out • יציאת USB 3.0 לחיבור למחשב. • 4 x יציאת USB 3.0 לחיבור התקנים. <p>(חיבור עם סמל סוללה  מיועד ל-1.2 BC)</p>	סוג מחבר
<p>כבל DP ל-DP באורך 1.8 מטרים. כבל USB 3.0 באורך 1.8 מטרים.</p>	סוג כבל אותות
	מידות (כולל מעמד)
24.33 אינץ' (618.0 מ"מ)	גובה (דחוס)
19.62 אינץ' (498.4 מ"מ)	גובה (מוגדל)
28.37 אינץ' (720.5 מ"מ)	רוחב
8.74 אינץ' (222.0 מ"מ)	עומק
	מידות (לא כולל מעמד)
16.58 אינץ' (421.2 מ"מ)	גובה
28.37 אינץ' (720.5 מ"מ)	רוחב
2.10 אינץ' (53.2 מ"מ)	עומק
	מידות המעמד
18.85 אינץ' (479.0 מ"מ)	גובה (דחוס)
17.38 אינץ' (441.4 מ"מ)	גובה (מוגדל)
13.13 אינץ' (333.4 מ"מ)	רוחב
8.74 אינץ' (222.0 מ"מ)	עומק
	משקל
18.5 ק"ג (40.79 פאונד)	כולל אריזה
10.9 ק"ג (24.03 פאונד)	כולל מכלול המעמד וכבלים
6.9 ק"ג (15.21 פאונד)	ללא מכלול המעמד (להרכבה על הקיר או עבור הרכבת VESA - ללא כבלים)
3.6 ק"ג (7.94 פאונד)	מכלול המעמד

תנאי סביבה

	טמפרטורה
0°C עד 35°C (32°F עד 95°F)	בפעולה
-20°C עד 60°C (-4°F עד 140°F)	לא בפעולה
	לחות
10% עד 80% (ללא התעבות)	בפעולה
5% עד 90% (ללא התעבות)	לא בפעולה

	גובה
5,000 מטרים (16,404 רגל) (מרבי)	בפעולה
12,192 מטרים (40,000 רגל) (מרבי)	לא בפעולה
426.7 שעה/BTU (מרבי)	פיזור תרמי
301.97 שעה/BTU (מצב פועל)	

הקצאות פינים

יציאת DP

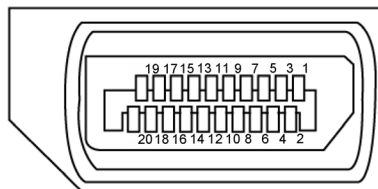

מספר פין	צד 20 פינים של כבל האותות המחובר
1	ML3(n)
2	אדמה
3	ML3(p)
4	ML2(n)
5	אדמה
6	ML2(p)
7	ML1(n)
8	אדמה
9	ML1(p)
10	ML0(n)
11	אדמה
12	ML0(p)
13	GND
14	GND
15	AUX CH (p)
16	אדמה
17	AUX CH(n)

Hot Plug	זיהוי Hot Plug	18
	חזרה	19
	DP_PWR	20

אפיק טורי אוניברסלי (USB)

בסעיף זה תקבל פרטים אודות יציאות ה-USB הזמינות בצג. בסעיף זה תקבל פרטים אודות יציאות ה-USB הזמינות בצג.

הערה: עד 2A ביציאת USB (חיבור עם סמל סוללה ) לחיבור התקנים תואמים ל-BC 1.2; עד 0.9A ביציאות ה-USB 3 האחרות לחיבור התקנים.

במחשב שברשותך ישנן יציאות ה-USB הבאות:

- 1 לחיבור למחשב - בחלק התחתון
- 4 לחיבור להתקנים - 4 בחלק התחתון

יציאה לטעינת חשמל - היציאה שמאחור (חיבור עם סמל סוללה ) ; תומכת בטעינת חשמל מהירה אם ההתקן תואם ל-BC 1.2.

הערה: חיבורי ה-USB של הצג פועלים רק כשהצג דולק או במצב המתנה. אם מכבים את הצג ולאחר מכן מדליקים אותו, האביזרים ההיקפיים המחוברים עשויים להזדקק למספר שניות כדי לחדש את הפעולה הרגילה שלהם.

מהירות העברה	קצב העברת נתונים	צריכת הספק
SuperSpeed	5 Gbps	4.5 W (מקסימום, כל יציאה)
Hi-Speed	480 Mbps	2.5 W (מקסימום, כל יציאה)
Full speed	12 Mbps	2.5 W (מקסימום, כל יציאה)

יציאת USB downstream

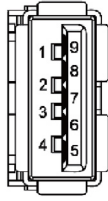

יציאת USB עולה

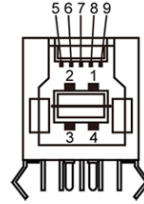

שם האות	מספר פיין
VBUS	1
D-	2
D+	3
GND	4
StdA_SSRX-	5
StdA_SSRX+	6
GND_DRAIN	7
StdA_SSTX-	8
StdA_SSTX+	9
סיכוך	מעטפת

שם האות	מספר פיין
VBUS	1
D-	2
D+	3
GND	4
StdB_SSTX-	5
StdB_SSTX+	6
GND_DRAIN	7
StdB_SSRX-	8
StdB_SSRX+	9
סיכוך	מעטפת

Plug-and-Play

תוכל להתקין את הצג בכל מערכת תואמת "הכנס הפעל". הצג יספק למחשב באופן אוטומטי את נתוני זיהוי התצוגה המורחב (EDID) תוך שימוש בפרוטוקולי ערוץ נתוני תצוגה (DDC), ויאפשר למערכת להגדיר את עצמה ולמטב את הגדרות הצג. ברוב המקרים, התקנת הצג תבצע אוטומטית; ניתן לבחור הגדרות שונות לפי הצורך. לפרטים נוספים אודות שינוי הגדרות הצג, ראה [הפעלת הצג](#).

מדיניות איכות ופיקסלים בצג LCD

פעמים רבות במהלך הייצור של צג LCD פיקסל אחד או יותר מתקבעים במצב שאינו ניתן לשינוי. קשה להבחין בפיקסלים הללו והם אינם משפיעים על האיכות או על היכולת להשתמש בתצוגה. למידע נוסף על מדיניות הפיקסלים של Dell, גלוש לאתר התמיכה של Dell בכתובת: <http://www.dell.com/support/monitors>.

חיבור המעמד

הערה: המגבה למעמד ובסיס המעמד אינם מחוברים כשהמסך נשלח מהמפעל.
הערה: התהליך המוסבר בהמשך מתאים למעמד הרגיל. אם רכשת מעמד אחר, עיין במסמכים שצורפו למעמד שקנית כדי להבין כיצד להתקינו.
זהירות: הנח את המסך על גבי משטח ישר, נקי ורך כדי למנוע שריטות למשטח התצוגה.

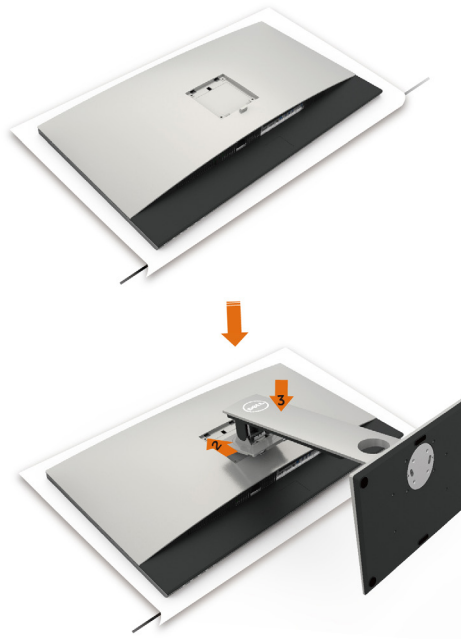

לחיבור מעמד הצג:

- 1 הוצא את כיסוי המגן של הצג והנח את הצג עם הפנים כלפי מטה.
- 2 הכנס את המעמד לחריץ שבגב הצג.
- 3 לחץ מטה על המעמד עד שישגיע למקומו בנקישה.

זהירות: אנא נקטו בצעדי זהירות מיוחדים בעת הטיפול בצג UP3218K היוקרתי שלכם. הימנעו מהפעלת לחץ חזק על הצג בעת התקנתו, הזנתו או שימוש בפונקציות הסיבוב שלו. מלאו אחר הליכי הטיפול ההולם כפי שהם מוסברים.

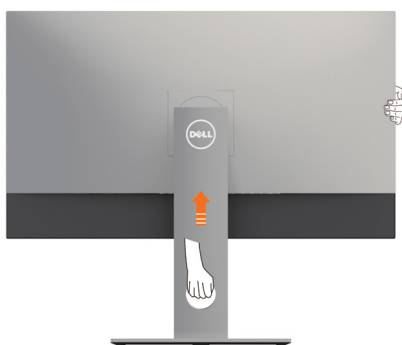

שימוש במתקן ההטיה, במעמד המסתובב ובתוספת האנכית

הערה: מוצר זה מיועד לשימוש עבור צג עם מעמד. במידה ורכשת מעמד אחר, עיין במדריך ההתקנה שלו לקבלת הוראות התקנה.

תיכנא הסירפ, דמעמב, היטה

כאשר המעמד מחובר אל הצג, תוכל להטות את הצג לקבלת זווית הצפייה הנוחה ביותר.

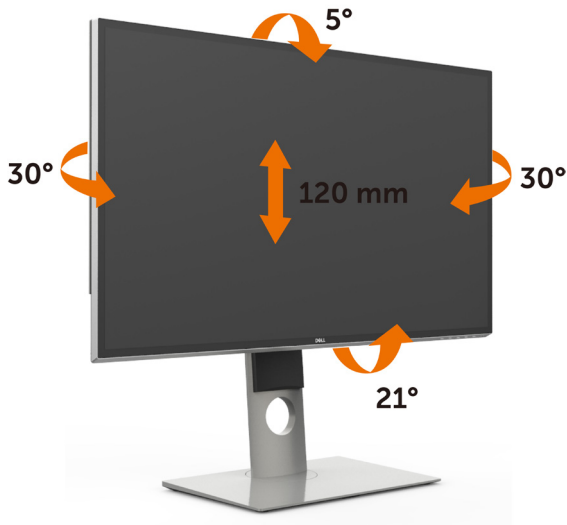



הערה: המעמד מגיע נפרד מהצג.

גצה בוביס

לפני שתסובב את הצג, עליו להיות פרוס לגמרי אנכית ומוטה למעלה כדי שלא לפגוע בתחתית הצג.



 **הערה:** כדי לסובב את התצוגה (רוחבית לעומת אנכית) עם מחשב Dell שברשותך, עליך להשתמש במנהל התקן גרפיקה מעודכן שאינו כלול בחבילת הצג. להורדת מנהל התקן הגרפי, בקר בכתובת www.dell.com/support, עבור לאזור ההורדה (Download) בחלק Video Drivers (מנהלי כרטיס מסך) להורדת מנהל התקן העדכני.

 **הערה:** במצב Portrait View, ייתכן שהביצועים ייפגעו כאשר תשתמש ביישומים גרפיים כבדים (כגון משחקים תלת ממדיים).

כיוון הגדרות הסיבוב של התצוגה

לאחר שסובבת את הצג, עליך לבצע את הפעולות שבהמשך כדי לכוון את הגדרות סיבוב התצוגה (Rotation Display Settings) של המערכת.

 **הערה:** אם אתה משתמש בצג עם מחשב שאינו מתוצרת Dell, עליך לבקר בדף מנהלי ההתקנים הגראפיים באתר היצרן לקבלת מידע אודות סיבוב התצוגה במערכת ההפעלה.

כדי לכוון את הגדרות הסיבוב של התצוגה:

- 1 לחץ לחיצה ימנית בשולחן העבודה ובחר באפשרות מאפיינים.
- 2 עבור לכרטיסיה הגדרות ובחר מתקדם.
- 3 אם מותקן במחשב כרטיס מסך מסוג AMD, עבור לכרטיסייה Rotation (סיבוב) וקבע

את זווית הסיבוב המועדפת.

- 4 אם מותקן במחשב כרטיס מסך מסוג nVidia עבור לכרטיסייה nVidia, בחר באפשרות NVRotate מהעמודה השמאלית ולאחר מכן קבע את זווית הסיבוב המועדפת.
- 5 אם מותקן במחשב כרטיס מסך מסוג Intel, עבור לכרטיסייה @Intel, בחר באפשרות Graphic Properties (מאפייני גרפיקה), עבור לכרטיסייה Rotation (סיבוב), ולאחר מכן קבע את זווית הסיבוב המועדפת.

 **הערה:** אם אפשרות הסיבוב אינה מוצגת או שאינה פועלת כשורה, בקר באתר www.dell.com/support והורד את מנהל התקן המעודכן עבור כרטיס המסך שברשותך.

חיבור הצג

 **אזהרה:** לפני שתתחיל בביצוע הפעולות המתוארות בסעיף זה, פעל לפי **הוראות הבטיחות**.

לחיבור הצג אל המחשב:

- 1 כבה את המחשב.
- 2 חבר כבל USB/DP-DP מהמסך למחשב.
- 3 (כדי לחבר כבלים, הרם את הצג, הטה וסובב אותו. למידע נוסף עיין בחלק **סיבוב הצג**.) הדלק את המסך.
- 4 בחר את מקור התמונה הנכון בתפריט של Monitor OSD והדלק את המחשב.

 **הערה:** הגדרת ברירת המחדל של UP3218K היא DP1.4. חלק מכרטיס המסך עם DP1.2 עשויים שלא להציג כהלכה. עיין ב"בעיות ספציפיות למוצר - אין תמונה בעת שימוש בחיבור DP למחשב" כדי לשנות את הגדרת ברירת המחדל.

1. מדריך חיבור לרזולוציית 8K4K 60Hz (מרבית עם כרטיסי מסך AMD או nVidia (שני כבלי DP)

4. הפעל את המחשב או את מחשב המערכת.
5. במידת הצורך, שנה את הרזולוציה עד ל-7680 x 4320 60Hz.

1. פעל על פי מדריך החיבור שבהמשך לחיבור כבלי DP.
2. לחץ על לחצן ההפעלה/כיבוי כדי להדליק את הצג.
3. הפעל את המחשב.

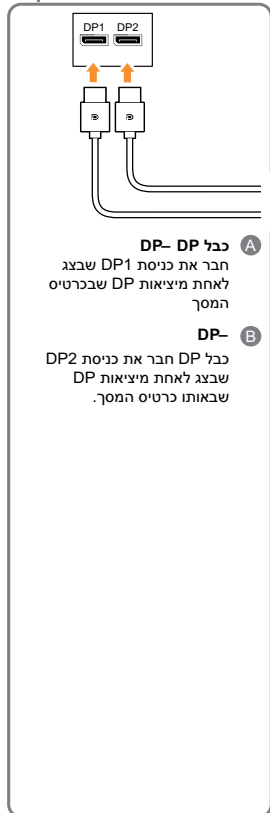

- **רשימת כרטיסים מומלצים:**
 דגם: GTX1070/1080, nVidia GeForce
 דגם: P5000/6000, Quadro
 דגם: RX480, AMD Radeon
 ודא שכרטיס המסך יש שתי יציאות DP או יותר.
- **דרישות מרטיס המסך:**
 שתי יציאות DP תומכות ל-DP1.4 ותומכות ב-HBR3, DisplayID 1.3 תומך בתכונה של תצוגת הארזים.
- **גרסת מנהל התקן של AMD:**
 מהדורה מאוחרת יותר מ-17.10 ואילך
<http://support.amd.com/en-us/download>
- **גרסת מנהל התקן של nVidia:**
 מהדורה מאוחרת יותר מ-381.xx ואילך
<http://www.nvidia.com/Download/index.aspx?lang=en-us>

פותרון בעיות

1. **מסך BIOS/Post לא מופיע או שהמסך נותר שחור במהלך BIOS/Post, פרק זמן ארוך של מסך שחור כשהצג מתעורר ממצב שינה:**
 - כדי להאיץ את האתחול של הצג, השבת את מצב השינה של הצג באמצעות התפריט שבמסך <Energy Settings < Menu < (תפריט < Monitor Sleep < (Disable) (תפריט < הגדרות חשמל < מצב שינה של הצג < (השבת).
2. **רזולוציית 8K4K משתנה לאחר התאוששות ממצב המתנה/שינה עמוקה/אתחול:**
 - במקרים מסוימים, ייתכן שכרטיס המסך לא יזהה את הצג הכלכה כשהצג עובר למצב שינה.
 - השבת את מצב השינה של הצג מהתפריט שבמסך <Energy Settings < Menu < Monitor Sleep < (Disable) (תפריט < הגדרות חשמל < מצב שינה של הצג < (השבת).
3. **לא ניתן לקבל תמונה או שהתמונה לא יציבה ברזולוציה של 8K4K:**
 - הסר את ההתקנה של מנהל התקן הישן של כרטיס המסך (Device Manager < uninstall < (מנהל ההתקנים < מתאם צג < הסר התקנה) לפני התקנת מנהל התקן החדש.
 - ודא שכרטיס המסך תומך ב-8K4K.
 - השתמש רק בכבלי DP שצורפו לצג לחיבורו למחשב. כבלים שאינם כבלי DP שאושרו או כבל DP באיכות נמוכה עלולים לפגוע בתקינות האות/רוחב הפס וכתוצאה מכך בביצועים.
 - חבר את את DP1 בצג לאחת מציאות ה-DP של כרטיס המסך. הפעל את הצג ואת המחשב. לאחר שהתמונה מתייצבת (לדוגמה ברזולוציית 8K4K), חבר את כניסת DP2 של הצג ליציאת DP אחרת באותו כרטיס מסך.

2. מדריך לחיבור ברזולוציה 8K4K 30Hz (מרבית) (כבל DP יחיד)

3. הפעל את המחשב או את מחשב המחברת.
4. במידת הצורך, שנה את הרזולוציה עד ל-7680 x 4320 30Hz.

1. פעל על פי מדריך החיבור שבהמשך לחיבור כבלי DP.
2. לחץ על לחצן ההפעלה/כיבוי כדי להדליק את הצג.

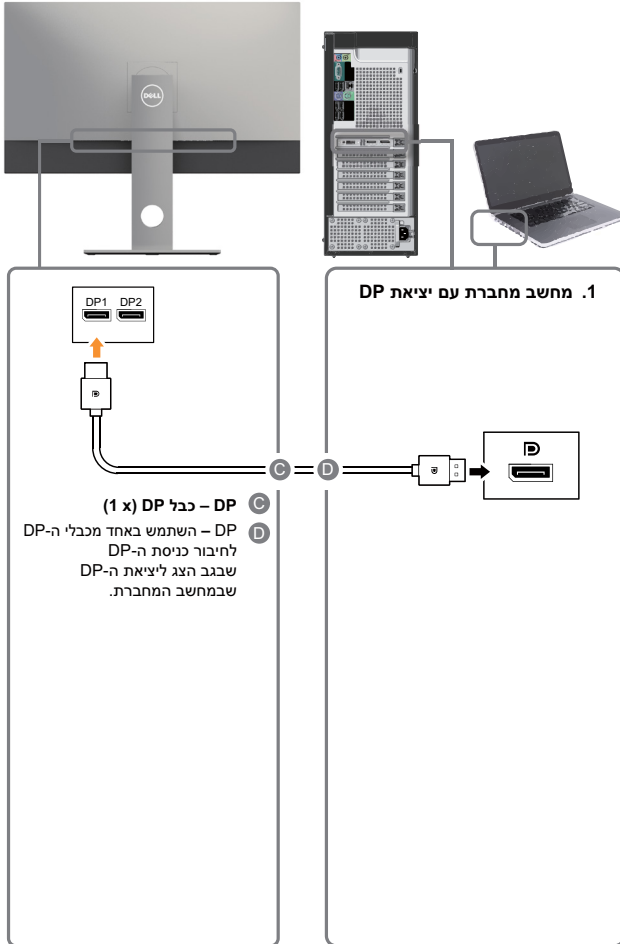

• **דרישות מכרטיס המסך:**
חיבור DP אחד תומך ל-DP1.4 ותומך ב-HBR3.

• **רשימת כרטיסים מומלצים:**
סדרת nVidia GeForce: GTX1070/1080
סדרת Quadro: P5000/6000
סדרת AMD Radeon: RX480/WX7100
ודא שכרטיס המסך יש שתי יציאות DP יותר.

• **דרישות מכרטיס המסך:**
שתי יציאות DP תומכות ל-DP1.4 ותומכות ב-HBR3, 1.3 DisplayID תומך בתכונה של תצוגת האריוחים.

• **גרסת מנהל התקן של AMD:**
מהדורה מאוחרת יותר מ-17.10 ואילך
<http://support.amd.com/en-us/download>

• **גרסת מנהל התקן של nVidia:**
מהדורה מאוחרת יותר מ-381.xx ואילך
<http://www.nvidia.com/Download/index.aspx?lang=en-us>

פתרון בעיות

1. **מסך BIOS/Post לא מופיע, המסך נותר שחור במהלך BIOS/Post, פרק זמן ארוך של מסך שחור כשהצג מתעורר ממצב שינה:**

• כדי להאיץ את האתחול של הצג, השבת את מצב השינה של הצג באמצעות התפריט שבמסך <Energy Settings> (Monitor Sleep > Disable (תפריט-הגדרות חשמל-שינה של הצג-השבת).

2. **מסך שחור:**

• ודא שכרטיס המסך תומך ב-DP1.4 (UP3218K לא תומך בגרסת DP1.1).
הישנה יותר).

3. **לא ניתן לקבל תמונה או שהתמונה לא יציבה ברזולוציה של 8K4K:**

• ודא שכרטיס המסך תומך ב-8K4K.
• השתמש רק בכבלי DP שצורפו לצג לחיבור למחשב.
• כבלים שאינם כבלי DP שאושרו או כבל DP באיכות נמוכה עלולים לפגוע בתקינות האות/רוחב הפס וכתוצאה מכך בביצועים.

הערה: עדכנו תמיד את ה-VBIOS שלכם לגרסה העדכנית ביותר. למידע נוסף, פנו לאתר Dell (<http://www.Dell.com>) או לאתר AMD (<http://www.AMD.com>) או לאתר nVidia (<http://www.NVIDIA.com>) או לאתרים של מוכרי הכרטיסים הגרפיים.

USB 3.0 לבכ רוביח

לאחר שסיימת לחבר את כבלי ה-DP/DP, פעל בהתאם להוראות האלה כדי לחבר את כבל ה-USB 3.0 אל המחשב וכדי להשלים את הגדרת הצג:

1. חבר את יציאת ה-USB 3.0 לחיבור מחשב (כבל מצורף) אל יציאת ה-USB 3.0 המתאימה במחשב.
 2. חבר את התקני ה-USB 3.0 ליציאות ה-USB 3.0 לחיבור התקנים שבצג.
 3. חבר את כבלי המתח של המחשב ושל הצג לשקעים סמוכים בקיר.
 4. הפעל את הצג ואת המחשב.
- אם מוצגת תמונה, ההתקנה הסתיימה אם לא מוצגת תמונה, עיין **תועב וורתפ**.

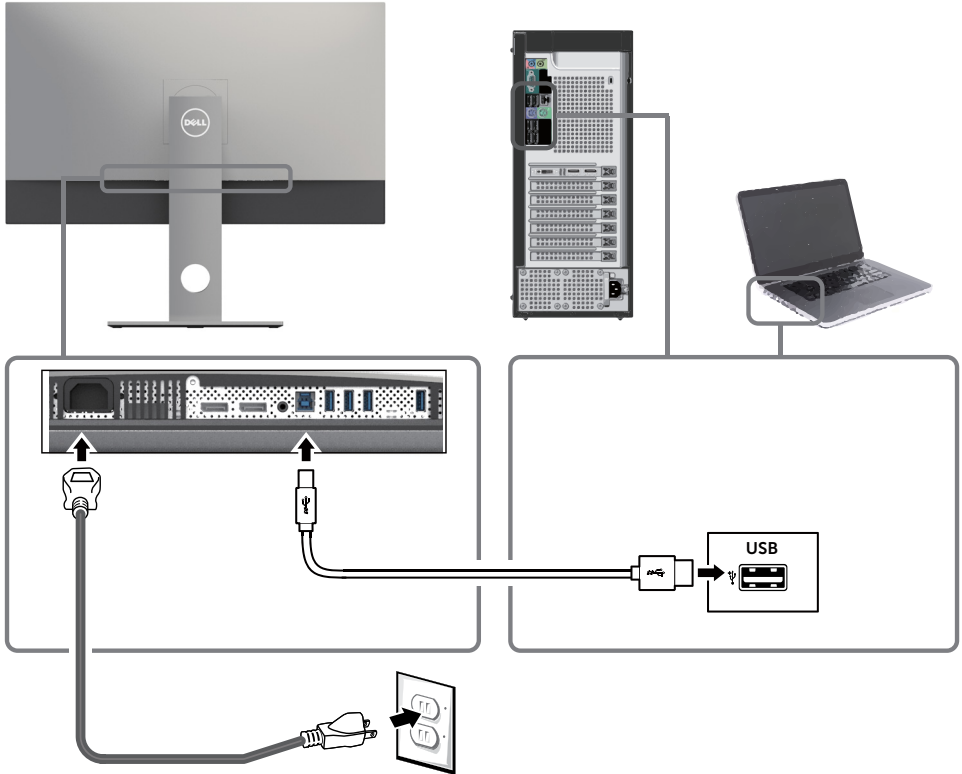

זהירות: התרשימים מיועדים להמחשה בלבד. מראה המחשב עשוי להיות שונה. 



לאחר חיבור כל הכבלים הנחוצים אל הצג ואל המחשב, (לחיבור הכבלים, ראה חיבור הצג) סדר את הכבלים כפי שמוצג למעלה.

הסרת מעמד המסך

זהירות: ודא שהצג מונח על משטח נקי ורך כדי שלא לשרוט את תצוגת ה-LCD במהלך הסרת המעמד. 

הערה: התהליך המוסבר בהמשך מתאים למעמד הרגיל. אם רכשת מעמד אחר, עיין במסמכים שצורפו למעמד שקנית כדי להבין כיצד להתקינו. 

להסרת המעמד:

- 1 הנח את המסך על גבי מטלית רכה או כרית.
- 2 לחץ והחזק את לחצן השחרור של המעמד.
- 3 הרם את המעמד והרחק אותו מהצג.

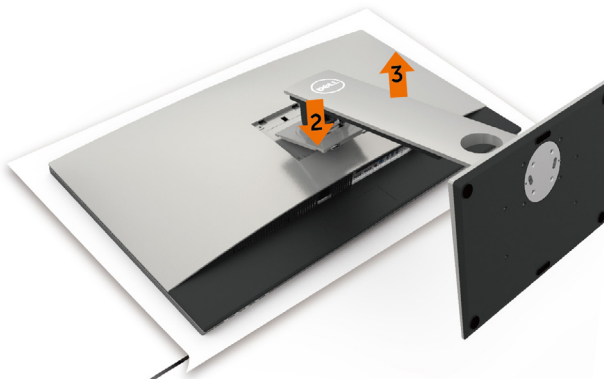

התקנה על הקיר (אופציונלית)

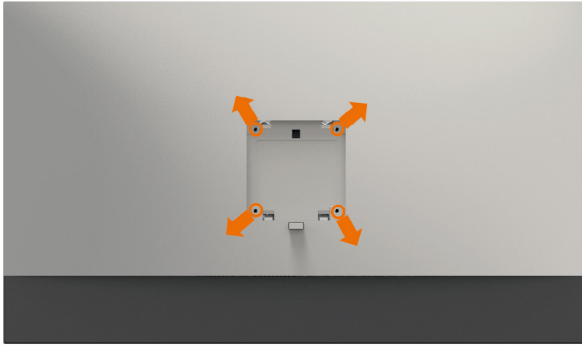

הערה: השתמש בבורגי M4 x 10 מ"מ כדי לחבר את המסך לערכת החיבור לקיר. 

עיין בהוראות שצורפו לערכת החיבור לקיר תואמת VESA.

- 1 הנח את הצג על מטלית רכה, על כרית או על שולחן שטוח ויציב.
- 2 הסר את המעמד.
- 3 השתמש במברג עם ראש פיליפס כדי להוציא את ארבעת הברגים שמהדקים את מכסה הפלסטיק.
- 4 חבר את תושבת ההתקנה מערכת ההתקנה על הקיר לצג.
- 5 התקן את הצג על הקיר לפי ההוראות המצורפות לערכת ההתקנה של הקיר.

הערה: לשימוש רק עם לוחית תלייה מאושרת UL או CSA או GS עם יכולת תמיכה במשקל/עומס מינימלי של 6.9 ק"ג (15.21 פאונד). 

הפעלת המסך



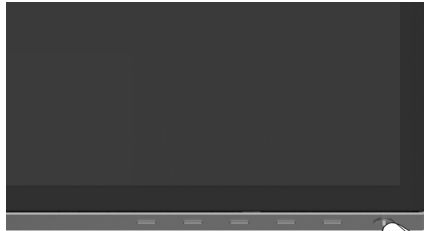



לחץ  כדי להפעיל את הצג.

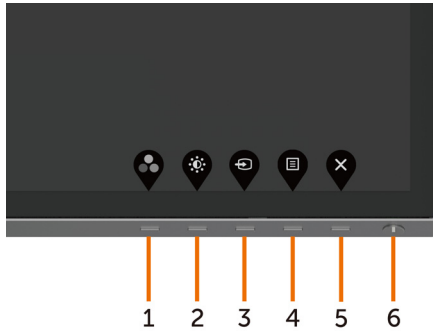

שימוש בלחצני הלוח הקדמי

לחץ על הלחצנים שבחזית הצג כדי לשנות את מאפייני התמונה המוצגת. בעת השימוש בלחצנים האלה לכוונן המאפיינים, הערכים המספריים של המאפיינים יוצגו במסך כשהם משתנים.







תיאור	לחצנים בלוח-הקדמי
לחץ על לחצן זה כדי לבחור מתוך רשימה של מצבי צבעים מוגדרים מראש.	<p>1</p>  <p>מקש קיצור: Preset Modes (מצבים מוגדרים מראש)</p>
לחץ על לחצן זה כדי לגשת ישירות אל התפריט "בהירות/ניגודיות".	<p>2</p>  <p>מקש קיצור: Brightness/Contrast (בהירות/ניגודיות)</p>
לחץ על לחצן זה כדי לבחור מתוך רשימה של מקורות.	<p>3</p>  <p>מקש קיצור: Input Source (מקור אות כניסה)</p>
השתמש בלחצן Menu (תפריט) כדי להפעיל את בתצוגה במסך, ובחר את OSD Menu (תפריט התצוגה במסך). ראה סעיף גישה למערכת התפריטים .	<p>4</p>  <p>Menu (תפריט)</p>
לחץ על לחצן זה כדי לחזור לתפריט הראשי או כדי לצאת מתפריט המסך.	<p>5</p>  <p>Exit (יציאה)</p>
הדלקה וכיבוי של הצג. ורית שדולקת בלבן קבוע מציינת שהצג דולק ופועל באופן תקין. נורית שמהבהבת בלבן מציינת שהצד במצב המתנה.	<p>6</p>  <p>לחצן הדלקה (עם נורית סטטוס הפעלה)</p>

הקדמי -לחצנים בלוח

לחץ על המקשים שבחזית הצג כדי לשנות את הגדרות התמונה.



תיאור	לחצנים בלוח הקדמי		
לחץ למעלה (הגדלה) ולמטה (הקטנה) כדי לקבוע את ערכי הפריטים המופיעים בתפריט המסך.	 למטה	 למעלה	1
לחץ על OK (אישור) כדי לאשר את הבחירות שעשית.	 אישור		2
לחץ על Back (הקודם) כדי לחזור לתפריט הקודם.	 הקודם		3

שימוש בתפריט המסך (OSD)

גישה למערכת התפריטים

הערה: כל שינוי שתבצע בתפריט המסך יישמר אוטומטית אם תעבור אל תפריט אחר, אם תצא מהתפריט או אם תמתין עד שתפריט המסך ייעלם.

1 לחץ  כדי לפתוח את תפריט המסך וכדי להציג את התפריט הראשי.





2 לחץ על הלחצנים  ו- כדי לעבור בין האפשרויות. כשאתה עובר בין הסמלים, שם האפשרות הנוכחית מסומן.

3 לחץ פעם אחת על  או על  או על  כדי להפעיל את האפשרות המסומנת.

4 לחץ על  ועל  כדי לבחור בפרמטר הרצוי.

5 לחץ  כדי לעבור לסרגל הגלילה, ולאחר מכן לחץ  או  בהתאם לחיוויים שבמסך, כדי לבצע את השינויים הרצויים.

6 לחץ על  לחזרה לתפריט הקודם או על  לאישור ולחזרה לתפריט הקודם.

השתמש בתפריט זה כדי להפעיל את כוונן ה-Brightness/Contrast (בהירות/ניגודיות).

Brightness/
Contrast
(בהירות/ניגודיות)



בהירות מכוון את בהיקות התאורה האחורית. (מינימום 0; מקסימום 100).

Brightness
(בהירות)

לחץ > כדי להגביר את הבהירות.

לחץ < כדי להחליש את הבהירות.

הערה: לא ניתן לכוון ידנית את הבהירות כאשר האפשרות 'ניגודיות דינמית' פועלת.

כוון תחילה את **Brightness** (בהירות) ולאחר מכן כוון את **Contrast** (ניגודיות) רק אם יש צורך בכוון נוסף.

Contrast
(ניגודיות)

לחץ > כדי להגביר את הבהירות הניגודיות או < כדי להחליש את הניגודיות (בין 0 ל-100). הגדרת הניגודיות משנה את היחס בין האזורים הכהים לבהירים בתצוגה.

בתפריט **Input Source** (אות מקור) תוכל לבחור בין כניסות וידאו שונות שמחוברות לצג.

Input Source
(מקור כניסה)

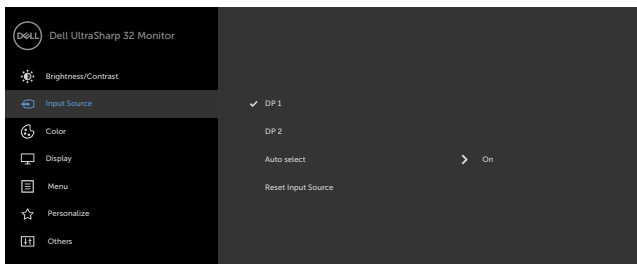

סמל	תפריט ותפריטי משנה	תיאור
	DP 1	בחר בכניסת DP 1 אם אתה משתמש במחב (DP(DisplayPort)). לחץ על  כדי לבחור במקור כניסה DP 1.
	DP 2	בחר בכניסת DP 2 אם אתה משתמש במחב (DP(DisplayPort)). לחץ על  כדי לבחור במקור כניסה DP 2.
	Auto Select (בחירה אוטומטית)	השתמש בסמל  כדי לבחור באפשרות 'בחירה אוטומטית'. הצג יסרוק ויחפש מקורות קלט זמינים.
	Reset Input Source (איפוס מקור כניסה)	איפוס איפוס מקור כניסה של הצג להגדרות ברירת המחדל.
	צבע	השתמש בתפריט ' צבע ' כדי להתאים את מצב הגדרת הצבע של המסך.

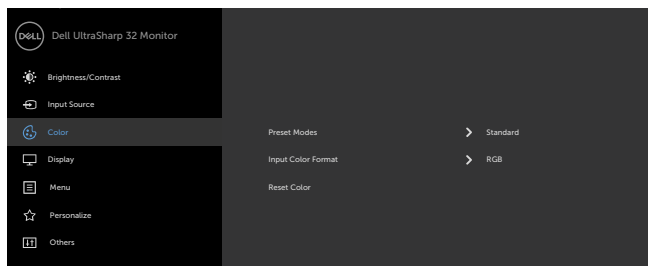

כשאתה בוחר מצבים מוגדרים מראש, תוכל לבחור במצבים רגיל, ComfortView, סרט, משחק, טמפרטורת צבע, מרחב צבעים או צבעים מותאמים אישית.

Preset Mode
(מצב הגדרות
קבועות מראש)

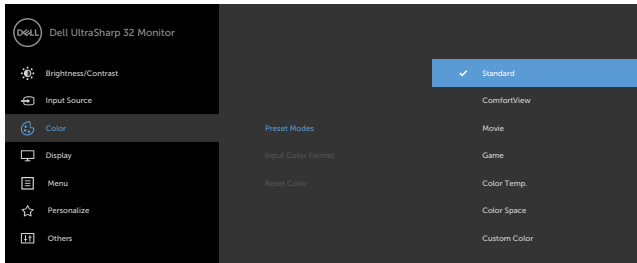

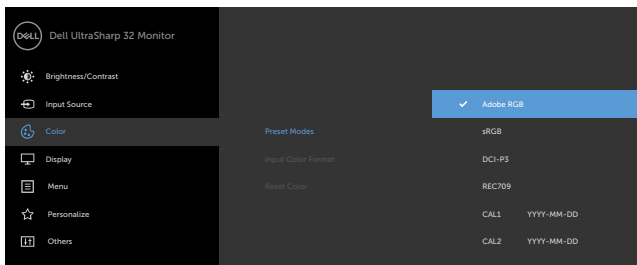

- **Standard (רגיל):** הגדרת ברירת המחדל לצבעים. זוהי ברירת המחדל המוגדרת מראש.
- **ComfortView:** מפחית את רמת באור הכחול שנפלט מהמסך כדי להפוך את הצפייה לנוחה יותר לעיניים.
- **Movie (סרט):** אידיאלי לסרטים.
- **Game (משחק):** אידיאלי למשחקים.
- **Color Temp. (טמפרטורת צבעים):** המסך נראה חם יותר עם גוון אדום/צהוב כשהמחונן ב-5,000K או קריר יותר עם גוון כחול כשהמחונן ב-10,000K.
- **Color Space (מרחב צבעים):** מאפשר למשתמשים לבחור את מרחב הצבעים: Adobe RGB, sRGB, DCI-P3, REC709, CAL1, CAL2.



- **Adobe RGB:** מצב זה תואם ל-Adobe RGB (כיסוי של 100%).
- **sRGB:** מצב זה מתאים 100% לתקן sRGB.
- **DCI-P3:** מצב זה מייצר 98% מהתקן DCI-P3 להקרנה דיגיטלית.
- **REC709:** מצב זה מתאים 100% לתקן REC709.
- ערה: הדיוק של sRGB, DCI-P3, REC709, Adobe RGB, CAL1, ו-CAL2 ממוטב עבור תבנית הצבעים של כניסת RGB.

Custom Color (צבע מותאם אישית): מאפשר להגדיר ידנית את

הגדרות הצבעים. לחץ על  ועל  כדי לכוון את ערכי Red (אדום), Green (ירוק) ו-Blue (כחול) וליצור מצב צבע מוגדר מראש משלך.

השתמש ב-  ועל  כדי לבחור ב-Gain (שבח), Offset (היסט), Hue (גוון), Saturation (רוויה).

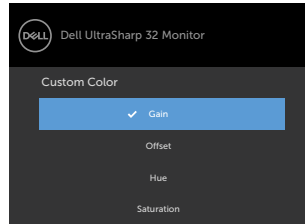

Gain (הגבר): בחר באפשרות זו כדי לכוון את רמת ההגבר של אות ה-RGB (ערך ברירת המחדל הוא 100).

Offset (היסט): בחר באפשרות זו כדי לכוון את ערך ההיסט של רמת השחור של ה-RGB (ערך ברירת המחדל הוא 50) כדי לשלוט בצבעי הבסיס של הצג.

Hue (גוון): בחר באפשרות זו כדי לכוון את הערכים של גווני RGBCMY בנפרד (ערכי ברירת המחדל הם 50).

Saturation (רוויה): בחר באפשרות זו כדי לכוון את הערכים של רוויית RGBCMY בנפרד (ערכי ברירת המחדל הם 50).

מאפשר להגדיר את מצב כניסת הווידאו ל:

• **RGB:** בחר אפשרות זו אם הצג מחובר למחשב (או לנגן DVD) בכבל DP ל-DP.

• **YPbPr:** בחר באפשרות זו אם נגן DVD תומך ביציאת YPbPr בלבד.

**Input Color
Format**
(תבנית צבע
כניסה)

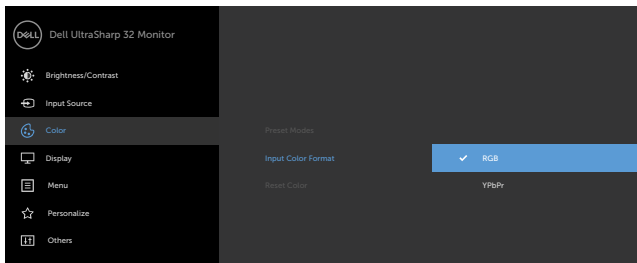

איפוס הגדרות הצבעים של הצג להגדרות ברירת המחדל.

Reset Color
(איפוס הגדרות
צבעים)

השתמש בתפריט **Display Settings** (הגדרות תצוגה) לכוונן התמונה.

תצוגה

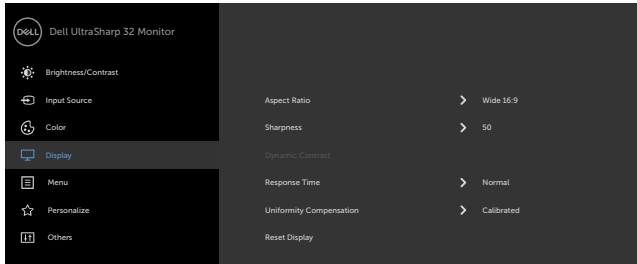



כוונן יחס הגובה-רוחב של התמונה ל-16:9 (Wide 16:9 רחב), שינוי גודל אוטומטי, 4:3 או 5:4.

Aspect Ratio
(יחס גובה-
רוחב)

משווה לתמונה מראה חד או רך יותר.

Sharpness
(חדות)

לחץ על  או על  לכוונן החדות מ-'0' עד '100'.

הגדרת רמת הניגודיות כדי להציג איכות תמונה חדה ומפורטת יותר.

Dynamic Contrast
(ניגודיות
דינמית)

לחץ על  כדי להעביר את **Dynamic Contrast** (ניגודיות דינמית) ל-On (פועל) או ל-Off (כבוי).

הערה: עבור המצבים המתוכננים מראש משחק וסרט בלבד.

הערה: **Dynamic Contrast** (ניגודיות דינמית) מספקת ניגודיות גבוהה יותר במצב **Game** (משחק) ו-**Movie** (סרט).

זמן תגובה

הגדרת זמן התגובה ל-רגיל או מהיר.

Uniformity Compensation
(פיצוי אחידות)

בחירת הגדרות הבהירות ופיצוי אחידות הצבעים. Calibrated (מכיל) היא הגדרה שכיחה על ידי היצרן כברירת מחדל.

Uniformity Compensation (פיצוי אחידות) מכווננת אזורים שונים במסך ביחס למרכזו, כדי להשיג אחידות של הבהירות והצבעים במסך כולו.

Reset Display
(איפוס הגדרות
התצוגה)

מחזיר את הגדרות התצוגה לברירת המחדל.



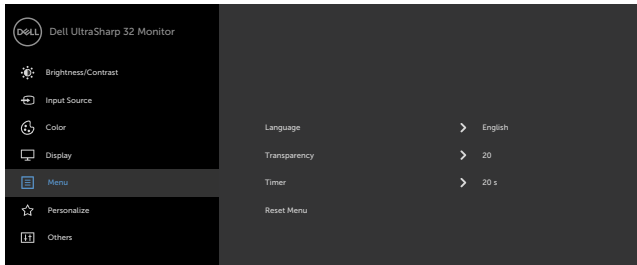

Menu (תפריט)

בחר באפשרות זו כדי לכוון את הגדרות תפריט התצוגה, כגון שפת תפריט התצוגה, משך הזמן שהתפריט מוצג במסך וכיוצ"ב.

Language
(שפה)

בחר בשפת תפריט המסך מתוך שמונה אפשרויות.
Brazilian Portuguese, German, French, Spanish, English,
Japanese (אנגלית, ספרדית, צרפתית, גרמנית, פורטוגזית (ברזיל), רוסית, סינית מפושטת או יפנית).



Transp-
arency
(שקיפות)

בחר באפשרות זו כדי לשנות את רמת השקיפות של התפריט באמצעות
הלחצנים  ו- (מינ' 0 / מקס' 100).

Timer (קוצב
זמן)

זמן הצגת תפריט מסך: קובע את משך הזמן בו תפריט המסך יישאר פעיל
לאחר לחיצה על לחצן.

Reset Menu
(איפוס הגדרות
תפריטים)

לחץ  או  כדי להיזיז את המחווון בצעדים של 1 שניות, מ-5 ועד 60 שניות.
שחזור הגדרות התפריט לברירת המחדל.

Personalize
(התאמה אישית)

בחר מהמצבים המתוכנתים מראש, בהירות/ניגודיות, מקור קלט כמקש קיצור דרך.

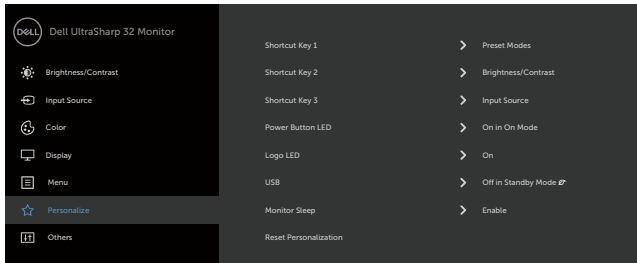
**נורית לחצן
הפעלה**

מאפשר קביעה של מצב נורית ההפעלה לחיסכון באנרגיה.

תאורת לוגו

פועל: הדלקת התאורה של הלוגו של Dell במעמד.
כבוי: כיבוי התאורה של הלוגו של Dell במעמד.

USB

הפיכה של ה-USB לזמין או לא זמין כאשר הצג במצב המתנה.
הערה: USB ON/OFF במצב המתנה זמין רק כאשר כבל ה-USB לחיבור למחשב מנותק. אפשרות זו תהיה לא תהיה זמינה אם כבל ה-USB לחיבור למחשב מחובר.

**Monitor
Sleep
(מצב שינה)**

מצב שינה לאחר חוסר פעילות: הצג עובר למצב שינה לאחר פרק זמן של חוסר פעילות.
אף פעם: הצג אף פעם לא עובר למצב שינה.

**אפס
התאמה אישית**

מחזיר את הגדרות מקשי הקיצור לברירת המחדל.

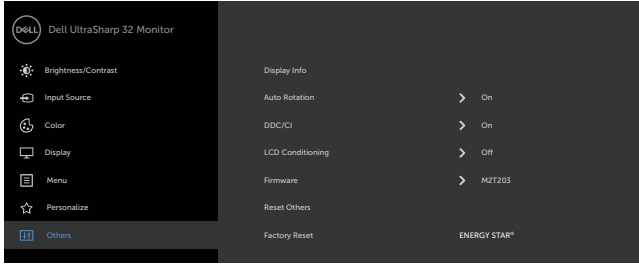

בחר באפשרות זו כדי לשנות את הגדרות תפריט המסך, כגון **DDC/CI**, **LCD conditioning**, וכדומה.

הצגת ההגדרות הנוכחיות של הצג.

Display Info
(פרטי תצוגה)

תוכל לכוון את התפריט על פי סיבוב התצוגה.

Auto Rotation
(סיבוב אוטומטי)

DDC/CI

את הגדרות הצג באמצעות תוכנה במחשב. **DDC/CI** (Display Data Channel/Command Interface) מאפשר לכוון

בחר באפשרות **Off (מבוטל)** כדי לבטל את התכונה.

לקבלת חוויית משתמש מיטבית ולשיפור ביצועי הצג, הפוך את התכונה לזמינה.

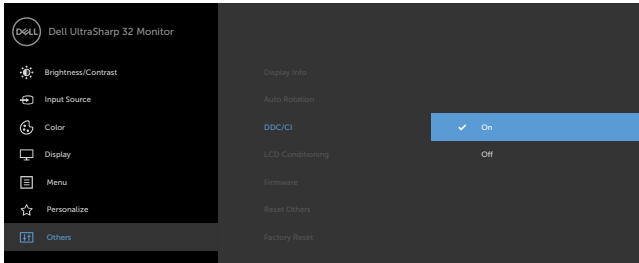

מסייע למנוע מקרים של צריבת תמונה קלה. כתלות ברמת הצריבה, ייתכן שפעולת התוכנית תימשך זמן מה. בחר באפשרות **On (מאופשר)** כדי להתחיל בתהליך.

**LCD
Conditioning**
(תיקון צריבת
תמונה)

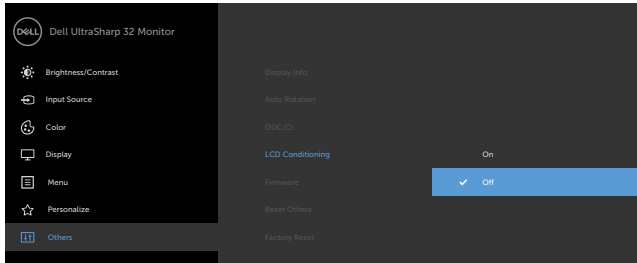

קושחה

גרסת קושחה.

Reset Others
(איפוס הגדרות
נוספות)

משחזר הגדרות נוספות, כגון **DDC/CI**, לברירת המחדל.

לשחזור הערכים של כל ההגדרות המתוכננות לערכי ברירת המחדל של היצרן. אלה גם ההגדרות עבור בדיקות ENERGY STAR®.

**Factory
Reset**
(איפוס
הגדרות
ברירת המחדל)

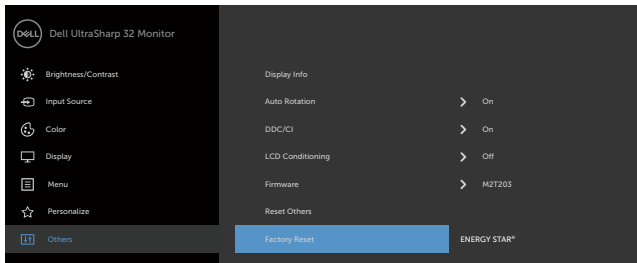

הערה: למסך יש תכונה מובנית שמכיילת אוטומטית את רמת הבהירות כדי לפצות על התיישנות ה-LED.



הודעות אזהרה בתפריט המסך

כאשר התכונה **Dynamic Contrast (ניגודיות דינמית)** זמינה (במצבים המוגדרים מראש האלה: **Game** (משחק) או **Movie (סרט)**), לא ניתן לבצע כוונן ידני של הבהירות.

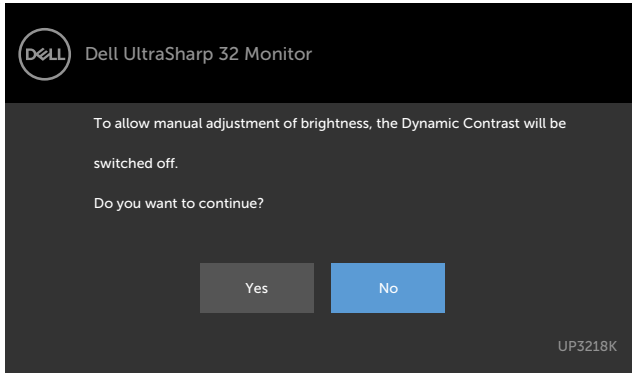

אם הצג אינו תומך ברזולוציה מסוימת, תוצג ההודעה הזו:

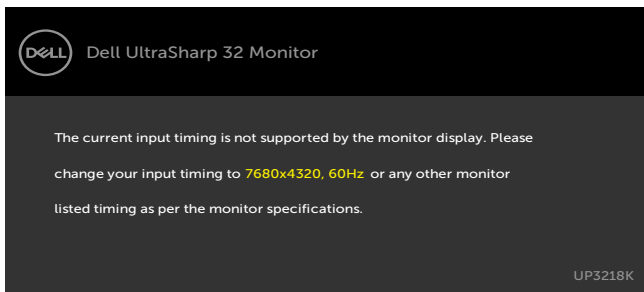

משמעות הדבר היא שהצג אינו מצליח להסתנכרן עם האות שמגיע מהמחשב. ראה סעיף **מפרט צג** לקבלת טווחי התדר האופקי והאנכי בהם תומך הצג. המצב המומלץ הוא 7680x 4320.

ההודעה הזו תוצג לפני הפיכה של DDC/CI ללא זמין:

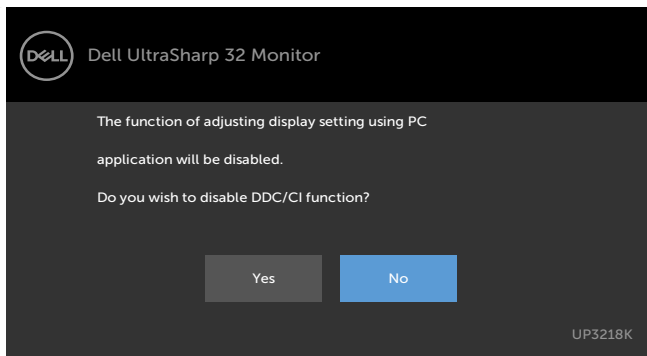

כאשר הצג עובר למצב המתנה, מופיעה ההודעה הבאה:

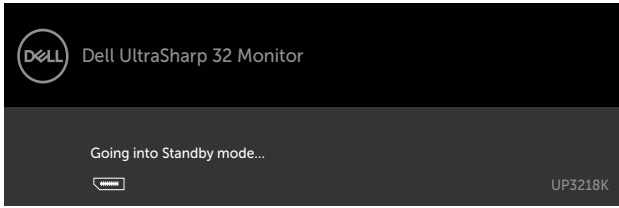

אם בוחרים בפריטי מסך של 'פועל' ב'מצב המתנה' בתכונה 'התאמה אישית', ההודעה הזו מופיעה:

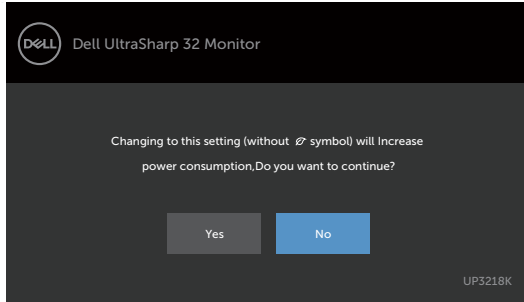

אם כוונת הרמה של 'בהירות' גבוהה מרמת ברירת המחדל של 75%, ההודעה הזו מופיעה:

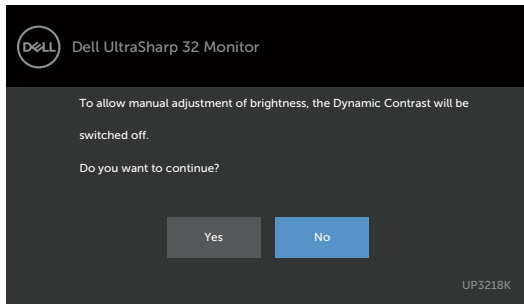

הפעל את המחשב והער את הצג כדי לגשת לתפריט המסך.

אם תלחץ על לחצן כלשהו פרט ללחצן ההפעלה, אחת מההודעות האלה תוצג בהתאם לכניסה שנבחרה:

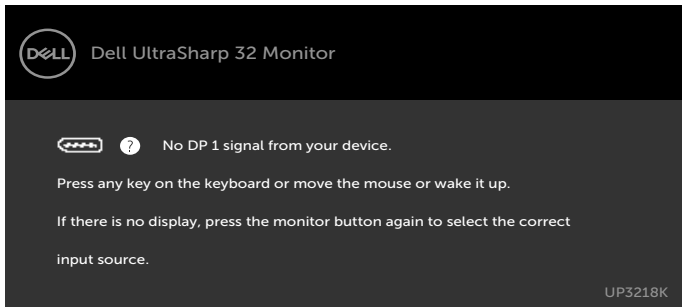

אם הכניסה שנבחרה היא DP 1, DP 2 והכבל המתאים לא מחובר, תיבת דו-שיח תופיע במוצג להלן.

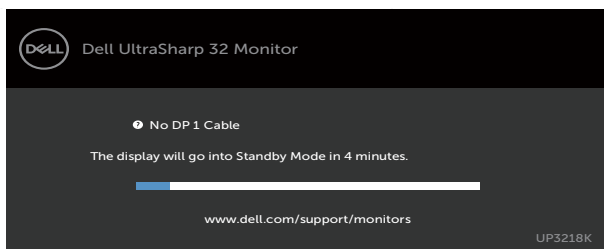

או

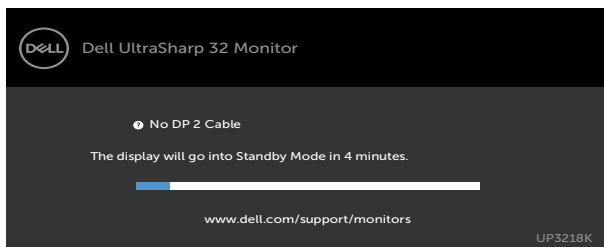

לקבלת פרטים נוספים, ראה **פתרון בעיות**.

⚠ אזהרה: לפני שתתחיל בביצוע הפעולות המתוארות בסעיף זה, פעל לפי הוראות הבטיחות.

בדיקה עצמית

הצג שברשותך כולל תכונת בדיקה עצמית אשר מוודאת כי הוא פועל בצורה תקינה. אם הצג והמחשב מחוברים בצורה תקינה אך המסך נשאר חשוך, הפעל את הבדיקה העצמית של הצג על ידי ביצוע הפעולות האלה:

- 1 כבה את המחשב ואת הצג.
- 2 נתק את כבל הווידאו מגב המחשב. להבטחת פעולה תקינה של הבדיקה העצמית, נתק את כל הכבלים הדיגיטליים והאנלוגיים מגב המחשב.
- 3 הדלק את הצג.

תיבת הדו-שיח הצפה תוצג (על רקע שחור) אם הצג פועל ואינו מזהה אות וידאו. במצב בדיקה עצמית, נורית ההפעלה תישאר לבנה. כמו כן, בהתאם לכניסה שנבחרה, אחת מתיבות הדו-שיח האלה תוצג.

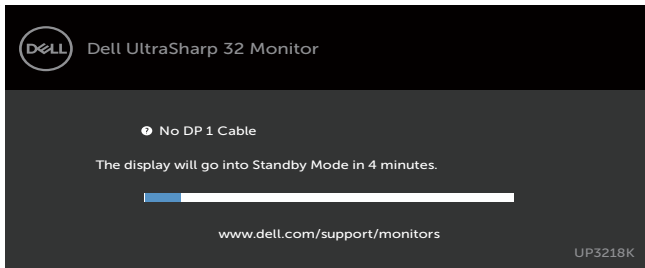

או

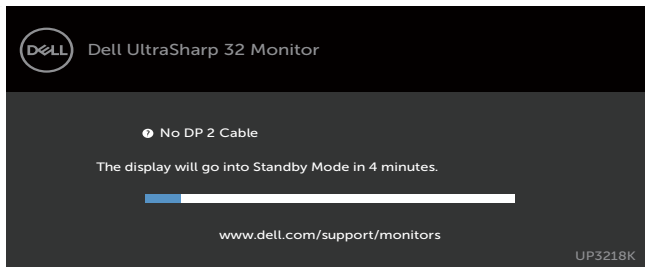

- 4 תיבה זו מוצגת גם בזמן פעולה רגילה של המערכת, אם כבל הווידאו מתנתק או ניזוק.
- 5 כבה את הצג וחבר בחזרה את כבל הווידאו; לאחר מכן הדלק את המחשב ואת הצג. אם המסך עדיין חשוך, בדוק את כרטיס המסך ואת המחשב. הצג תקין.

אבחון מובנה

לצג כלי אבחון מובנה שבעזרתו תוכל לבדוק אם אופן הפעולה החריג בו נתקלת קשור לצג או למחשב ולכרטיס המסך שלו.

הערה: תוכל להפעיל את האבחון המובנה רק כאשר כבל הווידאו מנותק והצג במצב בדיקה עצמית. 

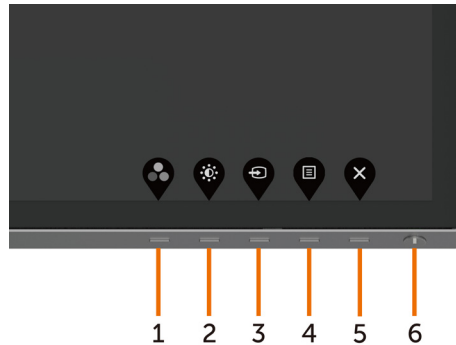

להפעלת האבחון המובנה:

- 1 ודא שהמסך נקי (אין עליו חלקיקי אבק).
 - 2 נתק את כבלי הווידאו שבגב המחשב או הצג. הצג. הצג. כעת הצג יעבור למצב בדיקה עצמית.
 - 3 לחץ לחיצה ממושכת על הלחצן 1 במשך 5 שניות. כעת יוצג מסך אפור.
 - 4 בדוק בעיון את המסך ונסה לאתר חריגות.
 - 5 לחץ שוב על **לחצן 1** שבלוח הקדמי. צבע המסך ישתנה לאדום.
 - 6 בדוק את התצוגה ונסה לאתר חריגות.
 - 7 חזור על שלבים 5 ו-6 ובדוק את התצוגה בצבעים ירוק, כחול, שחור, לבן ובמסכי הטקסט.
- הבדיקה תסתיים כאשר יופיע מסך הטקסט. ליציאה, לחץ פעם נוספת על **לחצן 1**. אם לא זיהית חריגות במסך כאשר השתמשת בכלי האבחון המובנה, הצג תקין. בדוק את כרטיס המסך ואת המחשב.

הטבלה שלהלן מכילה מידע כללי לגבי בעיות נפוצות בצג ופתרונות אפשריים:

הבעיה	התסמין	פתרונות אפשריים
אין תמונה/נורית ההפעלה כבייה	אין תמונה	<ul style="list-style-type: none"> • ודא שכבל הווידאו מחובר היטב בין הצג למחשב. • חבר התקן חשמלי אחר לשקע החשמל שבקיר כדי לבדוק אם הוא פועל כשורה. • ודא שלחצן ההפעלה אינו לחוץ. • ודא שנבחר מקור הכניסה הנכון באמצעות הלחצן Input Source (מקור כניסה).
אין תמונה/נורית ההפעלה דולקת	אין תמונה או אין בהירות	<ul style="list-style-type: none"> • הגבר את הבהירות ואת הניגודיות בתפריט המסך. • בצע בדיקה עצמית לצג. • בדוק אם ישנם פינים עקומים או שבורים במחבר כבל הווידאו. • הפעל את האבחון המובנה. • ודא שנבחר מקור הכניסה הנכון באמצעות הלחצן Input Source (מקור כניסה).
פיקסלים חסרים	נקודות במסך ה-LCD	<ul style="list-style-type: none"> • הדלק וכבה את הצג. • פיקסלים שכבויים תמידית הם פגם טבעי שעשוי להתקיים בטכנולוגיית LCD. • לפרטים נוספים אודות איכות הצגים ומדיניות הפיקסלים של Dell, בקר באתר התמיכה של Dell בכתובת: http://www.dell.com/support/monitors.
פיקסלים "תקועים"	נקודות בהירות במסך ה-LCD	<ul style="list-style-type: none"> • הדלק וכבה את הצג. • פיקסלים שכבויים תמידית הם פגם טבעי שעשוי להתקיים בטכנולוגיית LCD. • לפרטים נוספים אודות איכות הצגים ומדיניות הפיקסלים של Dell, בקר באתר התמיכה של Dell בכתובת: http://www.dell.com/support/monitors.
בעיות בהירות	התמונה עמומה או בהירה מדי	<ul style="list-style-type: none"> • אפס את המסך להגדרות המפעל. • כוונן את הבהירות ואת הניגודיות בתפריט המסך.
בעיות שקשורות בבטיחות	סימנים גלויים של עשן או של ניצוצות	<ul style="list-style-type: none"> • אל תבצע פעולות לפתרון בעיות. • פנה מיד ל-Dell.
בעיות חוזרות ונשנות	הצג נדלק ונכבה	<ul style="list-style-type: none"> • ודא שכבל הווידאו מחובר היטב בין הצג למחשב. • אפס את המסך להגדרות המפעל. • בצע בדיקה עצמית לצג כדי לבדוק אם הבעיה החוזרת מופיעה גם במצב בדיקה עצמית.
צבע חסר	חסר צבע בתמונה	<ul style="list-style-type: none"> • בצע בדיקה עצמית (Self-Test) לצג. • ודא שכבל הווידאו מחובר היטב בין הצג למחשב. • בדוק אם ישנם פינים עקומים או שבורים במחבר כבל הווידאו.
צבע שגוי	צבעי התמונה שגויים	<ul style="list-style-type: none"> • שנה את ההגדרות של מצבים המתוכנתים מראש בתפריט צבע של תפריט התצוגה בהתאם לשימוש. • כיוון הערכים R/G/B נעשה ב-מותאם אישית צבע בתפריט צבע בתפריט התצוגה. • שנה את האפשרות Input Color Format (תבנית צבע כניסה) ל-PC RGB או YPbPr בתפריט המסך צבע. • הפעל את האבחון המובנה.

הבעיה	התסמין	פתרונות אפשריים
תמונה סטטית נשארת בתצוגה למשך זמן רב	מופיע צל חלש של התמונה הסטטית	<ul style="list-style-type: none"> הגדר את המסך לכיבוי לאחר מספר דקות ללא פעילות. ניתן לכוון את ההגדרה הזו ב-Windows Power Options (אפשרויות חשמל ב-Windoews) או Energy Saver (חיסכון בחשמל ב-Mac). לחלופין, השתמש בשומר מסך משתנה.

בעיות ספציפיות של המוצר

בעיות ספציפיות	התסמין	פתרונות אפשריים
תמונת המסך קטנה מדי	התמונה ממוקדת במסך, אך אינה ממלאת את שטח הצפייה	<ul style="list-style-type: none"> בדוק את ההגדרה Aspect Ratio (יחב-גובה-רוחב) בתפריט המסך Display (תצוגה). אפס את המסך להגדרות המפעל.
לא ניתן לכוונן את הצג מהמקשים שבלוח הקדמי	תפריט המסך אינו מופיע	<ul style="list-style-type: none"> כבה את הצג, נתק את כבל החשמל שלו, חבר אותו בחזרה והדלק את הצג.
אין אות כניסה כאשר לוחצים על הלחצנים	אין תמונה, הנורית לבנה	<ul style="list-style-type: none"> בדוק את מקור האות. הזז את העכבר או לחץ על מקש כלשהו במקלדת כדי לוודא שהמחשב אינו נמצא במצב חיסכון בצריכת חשמל. ודא שכבל האותות מחובר כהלכה. חבר מחדש את כבל האותות, אם יש צורך בכך. הפעל מחדש את המחשב או את נגן הווידאו.
התמונה אינה ממלאת את המסך	התמונה אינה ממלאת את הגובה או הרוחב של המסך	<ul style="list-style-type: none"> בתקליטורי DVD שונים יש הבדל בין תבניות וידאו שונות (יחס גובה-רוחב) ולכן ייתכן שהתצוגה תהיה במסך מלא. הפעל את האבחון המובנה.
אין תמונה בעת השימוש בחיבור DP למחשב האישי או אין תצוגת מסך BIOS/Post	מסך שחור	<ul style="list-style-type: none"> בדוק לאיזה תקן DP כרטיס המסך שלך תואם. הורד והתקן את מנהל ההתקנים העדכני עבור כרטיס המסך. חלק מכרטיסי המסך מגרסה DP1.1 או DP1.2 לא תומכים בצגי DP1.4. עבור לתפריט המסך. בחלק 'מקור קלט' לחץ לחיצה ארוכה על המקש  לבחירת DP במשך 8 שניות כדי לשנות את הגדרת הצג מ-DP 1.4 ל-DP 1.2.

הוראות בטיחות

במקרה של תצוגות בעלות מסגרת מבריקה, מומלץ למקם את התצוגה במקום מתאים משום שההשתקפות של אור הסביבה ושל משטחים בהירים מהמסגרת עלולה לגרום להפרעות.

⚠ אזהרה: שימוש בבקרות, בכיוונים או בפעולות שונים מאלה שצוינו בתיעוד עלול להוות סכנת התחשמלות, ו/או סכנה מכנית.

למידע נוסף על הוראות בטיחות, עיין בגיליון המידע הבטיחותי, הסביבתי והרגולטורי (SERI).

הודעות FCC (ארה"ב בלבד) ומידע נוסף אודות תקינה

לקבלת הודעות FCC ומידע נוסף אודות תקינה, בקר באתר התאימות בכתובת www.dell.com/regulatory_compliance

יצירת קשר עם Dell

לקוחות בארה"ב, חייגו 800-WWW-DELL (800-999-3355)

📧 **הערה:** במידה ואין ברשותך חיבור פעיל לאינטרנט, תוכל למצוא את פרטי יצירת הקשר בחשבונית הרכישה, בתעודת המשלוח, בחשבונית או בקטלוג המוצרים של Dell.

Dell מציעה מספר אפשרויות לקבלת שירות ותמיכה באינטרנט ובטלפון. הזמינות משתנה כתלות בארץ ובמוצר, וייתכן ששירותים מסוימים לא יהיו זמינים באזורך.

לקבלת תוכן תמיכה מקוון לצג:

ראה www.dell.com/support/monitors

לפנייה ל-Dell לצורך מכירה, תמיכה טכנית או שירות לקוחות:

- 1 בקר באתר www.dell.com/support
- 2 בחר בארץ או באזור בו אתה נמצא מהתפריט הנפתח בחר ארץ/אזור שבפינה השמאלית העליונה של הדף.
- 3 לחץ צור קשר שליד התפריט הנפתח של המדינות.
- 4 בחר בשירות או בקישור התמיכה המתאימים לפי הצורך.
- 5 בחר בדרך הנוחה לך ליצירת קשר עם Dell.

מסד הנתונים של האיחוד האירופי לתוויות צריכת חשמל וגיליון

נתוני מוצרים

UP3218K: <https://eprel.ec.europa.eu/qr/345626>

התקנת הצג

קביעת רזולוציית התצוגה כ-7680 x 4320 (מקסימלי)

לקבלת הביצועים הטובים ביותר, קבע את רזולוציית התצוגה כ-7680 x 4320 על ידי ביצוע הפעולות הבאות:

ב-Windows 7, Windows Vista, או Windows 8/Windows 8.1:

- 1 ב-Windows 8 ו-Windows 8.1 בלבד, בחר באריח שולחן העבודה כדי לעבור לשולחן עבודה קלאסי
- 2 לחץ לחיצה ימנית על שולחן העבודה ולחץ על **Screen Resolution (רזולוציית המסך)**.
- 3 לחץ על הרשימה הנפתחת של רזולוציית המסך ובחר באפשרות **7680x4320**.
- 4 לחץ **OK (אישור)**.

ב-Windows 10:

- 1 לחץ לחיצה ימנית על שולחן העבודה ולחץ על (הגדרות תצוגה).
 - 2 לחץ על **Advanced display settings**.
 - 3 לחץ על הרשימה הנפתחת של הרזולוציה ובחר באפשרות 7680x4320.
 - 4 לחץ על **Apply**.
- אם אינך רואה את הרזולוציה המומלצת כאפשרות, ייתכן שעליך לעדכן את מנהל ההתקן של כרטיס המסך. בחר בתרחיש מבין התרחישים הבאים שמתאר בצורה הטובה ביותר את מערכת המחשב שבה אתה משתמש ופעל על פי ההוראות בשלבים השונים

מחשב Dell

- 1 עבור לאתר <http://www.dell.com/support>, הזן את תגית השירות שקיבלת, והורד את מנהל ההתקן העדכני עבור כרטיס המסך שלך.
 - 2 לאחר התקנת מנהל ההתקן של כרטיס המסך, נסה להגדיר שוב את הרזולוציה 7680 x 4320.
- הערה:** אם לא הצלחת לקבוע את הרזולוציה כ-7680 x 4320, צור קשר עם Dell לבירור אודות כרטיס מסך התואם לרזולוציות הללו. 

Windows Vista, Windows 7, או Windows 8/Windows 8.1:

- 1 ב-8 Windows ו-8.1 Windows בלבד, בחר באריח שולחן העבודה כדי לעבור לשולחן עבודה קלאסי לשולחן עבודה קלאסי.
 - 2 לחץ לחיצה ימנית על שולחן העבודה ובחר באפשרות **Personalization (התאמה אישית)**.
 - 3 לחץ **Change Display Settings (שנה הגדרות תצוגה)**.
 - 4 לחץ **Advanced Settings (הגדרות מתקדמות)**.
 - 5 זהה את ספק כרטיס המסך מהתיאור שבחלק העליון של החלון (לדוגמה Intel, AMD, NVIDIA וכדומה).
 - 6 חפש מנהל התקן מעודכן באתר האינטרנט של ספק כרטיס המסך (לדוגמה, <http://www.AMD.com> או <http://www.NVIDIA.com>).
 - 7 לאחר התקנת מנהל ההתקן של כרטיס המסך, נסה להגדיר שוב את הרזולוציה ל-7680 x 4320.
- ב-10 Windows:**

- 1 לחץ לחיצה ימנית על שולחן העבודה ולחץ על (הגדרות תצוגה).
- 2 לחץ על **Advanced display settings**.
- 3 לחץ על **Display adapter properties**.
- 4 זהה את ספק כרטיס המסך מהתיאור שבחלק העליון של החלון (לדוגמה Intel, AMD, NVIDIA וכדומה).
- 5 חפש מנהל התקן מעודכן באתר האינטרנט של ספק כרטיס המסך (לדוגמה, <http://www.AMD.com> או <http://www.NVIDIA.com>).
- 6 לאחר התקנת מנהל ההתקן של כרטיס המסך, נסה להגדיר שוב את הרזולוציה ל-7680 x 4320.

הערה: אם לא הצלחת לקבוע את הרזולוציה המומלצת, צור קשר עם יצרן המחשב או רכוש כרטיס מסך שתומך ברזולוציית הווידיאו המתאימה. 

הנחיות לתחזוקה

ניקוי הצג

אזהרה: לפני שתנקה את הצג, נתק את כבל המתח שלו מהשקע שבקיר.



זהירות: קרא ופעל בהתאם להוראות הבטיחות לפני שתנקה את הצג.



מומלץ לפעול בהתאם להוראות שברשימה הבאה להוצאה מהאריזה, לניקוי או לטיפול בצג:

- לניקוי המסך האנטי-סטטי, הרטב קלות מטלית רכה ונקייה במים. אם ניתן, השתמש במטלית מיוחדת לניקוי מסכים או בתמיסה מתאימה לציפוי האנטי-סטטי. אין להשתמש בבנזין, במדלל, באמוניה, בחומרי ניקוי שוחקים או באוויר דחוס.
- נקה את הצג בעזרת מטלית לחה ורכה. הימנע משימוש בחומרי ניקוי מכל סוג, מכיוון שחלקם משאירים ציפוי לבנבן על הצג.
- אם הבחנת באבקה לבנה כשהוצאת את הצג מהאריזה, נגב אותה בעזרת מטלית.
- טפל בצג בזהירות. מכשיר עם צבעים כהים יכול להישרט ועלולים להופיע עליו יותר סימני שחיקה לבנים מאשר במכשיר עם צבעים בהירים.
- כדי לשמור על איכות התמונה הגבוהה ביותר בצג שלך, השתמש בשומר מסך דינמי וכבה את הצג כשאינו בשימוש.
- אל תשתמשו בנוזלי ניקוי כדי לנקות את צג המסך ואל תדביקו עליו דבר. נגבו בעדינות את המשך בעזרת מטלית מיקרופיבר יבשה ונקייה.