



# Dell UltraSharp 43 4K USB C monitor

## Uputstvo za korišćenje

Model: U4320Q  
Regulatorni model: U4320Qt



-  **NAPOMENA: NAPOMENA** označava važne informacije koje vam pomažu da bolje koristite svoj računar.
-  **OPREZ: OPREZ** označava potencijalno oštećenje hardvera ili gubitak podataka ako se ne slede uputstva.
-  **UPOZORENJE: UPOZORENJE** označava potencijalno oštećenje imovine, ličnu povredu ili smrt.

**Autorsko pravo © 2019-2020 Dell Inc. ili njene podređene kompanije. Sva prava zadržana.** Dell, EMC i drugi žigovi su žigovi kompanije Dell Inc. ili njegovih podređenih kompanija. Drugi žigovi mogu biti žigovi njihovih odgovarajućih vlasnika.

# Sadržaj

<b>O vašem monitoru</b> . . . . .	<b>5</b>
Sadržaj paketa . . . . .	5
Funkcije proizvoda . . . . .	6
Identifikacija delova i kontrola . . . . .	7
Specifikacije monitora . . . . .	10
Plug-and-Play . . . . .	20
Kvalitet LCD monitora i politika o pikselima . . . . .	20
<b>Podешavanje monitora</b> . . . . .	<b>21</b>
Instalacija postolja . . . . .	21
Povezivanje vašeg monitora . . . . .	24
Slaganje kablova . . . . .	26
Uklanjanje postolja monitora . . . . .	26
Montiranje na zid (opciono) . . . . .	27
<b>Upotreba monitora</b> . . . . .	<b>28</b>
Uključivanje monitora . . . . .	28
Korišćenje kontrola prednjeg panela . . . . .	28
Upotreba funkcije zaključavanja prikaza na ekranu . . . . .	30
Korišćenje menija prikaza na ekranu (OSD) . . . . .	33
<b>Rešavanje problema</b> . . . . .	<b>51</b>
Samotestiranje . . . . .	51
Ugrađena dijagnostika . . . . .	52







<b>Određivanje prioriteta USB-C kada je punjenje preko USB-C podešeno na</b>	
<b>Uključeno tokom isključivanja . . . . .</b>	<b>.53</b>
<b>PIP/PBP Mode (PIP/PBP režim) . . . . .</b>	<b>.54</b>
<b>Uobičajeni problemi . . . . .</b>	<b>.55</b>
<b>Problemi vezani za određeni proizvod . . . . .</b>	<b>.56</b>
<b>Dodatak . . . . .</b>	<b>.58</b>
<b>Bezbednosna uputstva . . . . .</b>	<b>.58</b>
<b>Obaveštenja od FCC (samo u SAD) i druge regulatorne informacije . . . .</b>	<b>.58</b>
<b>Kontaktiranje kompanije Dell. . . . .</b>	<b>.58</b>
<b>Baza podataka EU o oznakama energetske efikasnosti i list sa informacijama o</b>	
<b>proizvodu . . . . .</b>	<b>.59</b>
<b>Podešavanje vašeg monitora . . . . .</b>	<b>.59</b>
<b>Smernice za održavanje . . . . .</b>	<b>.61</b>

# O vašem monitoru

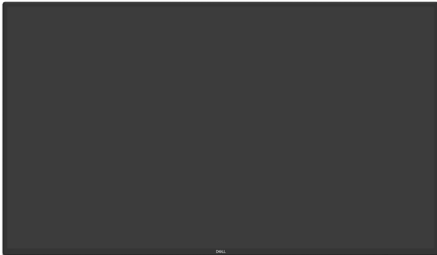
---

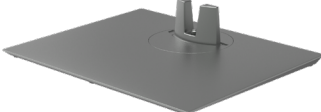
## Sadržaj paketa

Uz vaš monitor se isporučuju komponente prikazane u nastavku. Proverite da li ste dobili sve komponente i [obratite se kompaniji Dell](#) ako nešto nedostaje.

	Ekran
	Nosač postolja
	Osnova postolja
	Kabl za napajanje (razlikuje se u zavisnosti od zemlje)
	USB tip C kabl (C – C)
	USB tip C kabl (C – A)

	HDMI kabl
	DP kabl
	VESA komplet za montažu
	<ul style="list-style-type: none"> <li>• Kratki vodič za podešavanje</li> <li>• Bezbednosne, ekološke i regulatorne informacije</li> </ul>

## Funkcije proizvoda

Dell UltraSharp U4320Q monitor sa ravnim ekranom ima aktivnu matricu, tankoslojni tranzistor (TFT), displej sa tečnim kristalima (LCD) i LED pozadinsko osvetljenje. Funkcije monitora uključuju:

- Ekran aktivne površine od 107,975 cm (42,51 in.) (izmereno po dijagonali), rezoluciju od 3840 x 2160 (16:9) i podršku za niže rezolucije na punom ekranu.
- Široke uglove gledanja sa 96% sRGB boje.
- Mogućnosti podešavanja nagiba, okretanja i visine.
- Ugrađeni zvučnici (2x 8W) od strane New Sunlink-a.
- Uklonjivo postolje i otvore za montiranje po standardu Video elektronskog udruženja (VESA™) 100 mm i 200 mm za fleksibilna rešenja montaže.
- Ultra tanki okvir umanjuje razmak zbog okvira u konfiguraciji sa više monitora, što ima za rezultat lakše podešavanje i elegantno iskustvo gledanja.
- Velike mogućnosti digitalnog povezivanja pomoću HDMI i DP konektora pomažu da vaš monitor bude relevantan i u budućnosti.
- Jedan USB tip C konektor za napajanje kompatibilnog notebook računara tokom prijema video signala.
- „Plug and play“ mogućnost ako je vaš sistem podržava.
- Podešavanja pomoću prikaza na ekranu (OSD) za jednostavno podešavanje i optimizaciju ekrana.
- Zaključavanje tastera za napajanje i prikaza na ekranu.
- Prorez za bezbednosnu bravu.
- ≤ 0,3 W u Režimu pripravnosti.
- Optimizuje udobnost pri gledanju korišćenjem ekrana bez treperenja.



**NAPOMENA:** Mogući dugoročni efekti plavog svetla koje emituje monitor mogu da dovedu do oštećenja vida, uključujući zamor očiju ili digitalno naprezanje očiju. Funkcija ComfortView je dizajnirana tako da smanji količinu plavog svetla koje emituje monitor u cilju optimalne udobnosti pri gledanju.

# Identifikacija delov i kontrola

## Pogled spreda



Oznaka	Opis
1	Funkcijski tasteri (za više informacija pogledajte <a href="#">Upotreba monitora</a> )
2	Taster za uključivanje/isključivanje (s LED indikatorom)



## Pogled sa zadnje strane

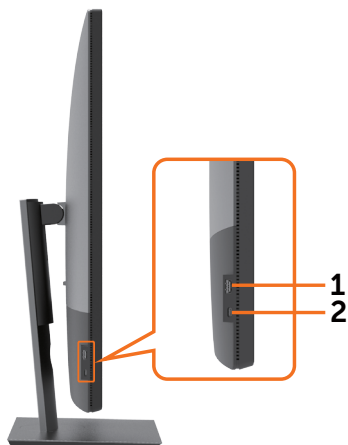

Oznaka	Opis	Upotreba
1	VESA otvori za montiranje (100 mm x 100 mm i 200 mm x 200 mm – iza prikazanog VESA poklopca)	Montirajte monitor na zid pomoću VESA kompatibilnog kompleta za montiranje na zid (100 mm x 100 mm i 200 mm x 200 mm).
2	Regulatorna oznaka	Navodi regulatorna odobrenja.
3	Dugme za odvajanje postolja	Odvaja postolje od monitora.
4	Bar kod, serijski broj i oznaka za servisiranje	Pogledajte ovu nalepnicu ako je potrebno da kontaktirate s kompanijom Dell radi tehničke podrške.
5	Otvor za provlačenje kablova	Koristite da biste složili kablove tako što ćete ih provući kroz otvor.

## Bočni pogled



Oznaka	Opis	Upotreba
1	USB downstream konektor	Konektor s  i ikonom baterije podržava BC 1.2.
2	USB tip C downstream konektor	Konektor s  i ikonom podržava 5 V/3 A.



## Pogled odozdo

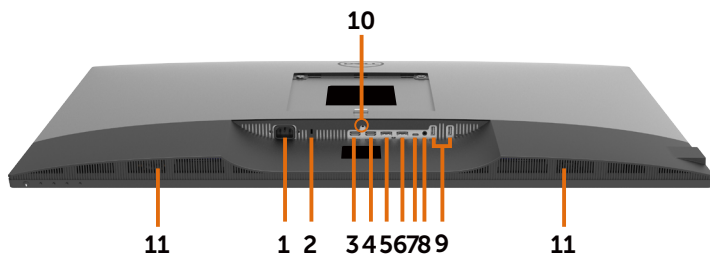

Oznaka	Opis	Upotreba
1	Konektor za AC napajanje	Za povezivanje strujnog kabla monitora.
2	Konektor sigurnosne brave	Osigurava monitor sigurnosnom bravom (posebno se prodaje).
3	Konektor HDMI 1	Povežite svoj računar pomoću HDMI kabla.
4	Konektor HDMI 2	Povežite svoj računar pomoću HDMI kabla.
5	Konektor DP 1	Povežite svoj kompjuter pomoću DP kabla.
6	Konektor DP 2	Povežite svoj kompjuter pomoću DP kabla.
7	USB tip C/DisplayPort	Povežite svoj kompjuter pomoću USB tip C kabla. Konektor USB 3.1 tip C obezbeđuje najveću brzinu prenosa i alternativni režim s podrškom za DP 1.4 i maksimalnu rezoluciju od 3840 x 2160 pri 60 Hz, PD* 20 V/4,5 A, 15 V/3 A, 9 V/3 A, 5 V/3 A. <b>*PD:</b> Napajanje. <b>NAPOMENA:</b> USB tip C nije podržan na verzijama operativnog sistema Windows pre verzije Windows 10.
8	Konektor audio izlaza	Priključite zvučnike za reprodukciju audio signala koji dolazi preko USB tip C ili DP ili HDMI audio kanala. Podržava samo dvokanalni audio. <b>NAPOMENA:</b> Konektor audio izlaza ne podržava slušalice.
9	USB tip A konektori (2)	Povežite svoj USB uređaj. Konektor sa ikonom  podržava 5 V/0,9 A.
10	Bravica postolja.	Za zaključavanje postolja na monitoru pomoću vijka M3 x 6 mm (vijak nije priložen).
11	Ugrađeni zvučnici	Da dobijete izlazni zvuk iz audio ulaza.

# Specifikacije monitora

Tip ekrana	Aktivna matrica – TFT LCD
Tip panela	Tehnologija „In-plane switching“
Odnos širina/visina	16:9
Dimenzije vidljive slike	
Dijagonalno	1079,75 mm (42,51 in.)
Aktivna površina	
Horizontalno	941,18 mm (37,05 inča)
Vertikalno	529,42 mm (20,84 inča)
Površina	498279,5 mm <sup>2</sup> (772,12 in. <sup>2</sup> )
Veličina piksela	0,2451 mm x 0,2451 mm
Broj piksela po inču (PPI)	103,23
Ugao gledanja	
Horizontalno	178° (tipično)
Vertikalno	178° (tipično)
Osvjetljenost	350 cd/m <sup>2</sup> (tipično)
Odnos kontrasta	1.000 prema 1 (tipično)
Premaz ekrana displeja	Zaštita od odsjaja prednjeg polarizatora (3H) tvrdi premaz
Pozadinsko osvetljenje	LED
Vreme odziva (iz sive u sivu)	5 ms (režim FAST) 8 ms (režim NORMAL)
Dubina boje	1,06 milijardi boja
Opseg boja*	96% sRGB
Povezivanje	<p>Pogled odozdo</p> <ul style="list-style-type: none"> <li>• 2 x HDMI2.0</li> <li>• 2 x DP 1.4 (HDCP 2.2)</li> <li>• 1 x USB tip C (alternativni režim s DisplayPort 1.4, USB 3.1 upstream konektorom, napajanjem PD do 90 W)</li> <li>• 1 x analogni 2.0 audio izlaz (konektor od 3,5 mm)</li> <li>• 2 x USB-A, USB 3.1 Gen 1 (5 Gbps)</li> </ul> <p>Brzi pristup (bočni pogled)</p> <ul style="list-style-type: none"> <li>• 1 x USB 3.1 s BC1.2 mogućnošću punjenja pri 2 A (maksimalno)</li> <li>• 1 x USB tip C downstream (15 W), USB 3.1 Gen 1 (5 Gbps)</li> </ul>
Širina ivice (od ivice monitora do aktivne oblasti)	13,0 mm (gore) 13,0 mm (levo/desno) 22,0 mm (dole)
Mogućnost podešavanja	

Postolje podesivo po visini	60 mm
Nagib	od -5° do 10°
Okretanje	od -20° do 20°
Slaganje kablova	Da
Kompatibilnost sa softverom Dell Display Manager	Easy Arrange (Jednostavno uređivanje) i druge ključne funkcionalnosti
Bezbednost	Otvor sigurnosne brave (brava kabla se posebno prodaje) Otvor sigurnosne brave protiv krađe na postolju (za panel)

\* Samo u izvornoj rezoluciji panela, u okviru unapred podešene vrednosti Custom Mode (Prilagođenog režima).

## Specifikacije rezolucije

Horizontalni opseg skeniranja	Od 30 khz do 140 khz
Vertikalni raspon skeniranja	Od 29 Hz do 76 Hz
Maksimalna unapred podešena rezolucija	3840 x 2160 pri 60 Hz
Sposobnosti video prikaza (HDMI, DP, USB tip C reprodukcija)	480p, 576p, 720p, 1080i, 1080p, 2160p

## Unapred podešeni režimi prikaza

Display Mode (Režim prikaza)	Horizontalna frekvencija (kHz)	Vertical Frequency (Vertikalna frekvencija) Hz	Takt piksela (MHz)	Polarizacija sinhronizacije (horizontalna/ vertikalna)
720 x 400	31,5	70,0	28,3	-/+
VESA, 640 x 480	31,5	60,0	25,2	-/-
VESA, 640 x 480	37,5	75,0	31,5	-/-
VESA, 800 x 600	37,9	60,3	40,0	+/+
VESA, 800 x 600	46,9	75,0	49,5	+/+
VESA, 1024 x 768	48,4	60,0	65,0	-/-
VESA, 1024 x 768	60,0	75,0	78,8	+/+
VESA, 1152 x 864	67,5	75,0	108,0	+/+
VESA, 1280 x 800	49,7	60,0	83,5	+/+
VESA, 1280 x 1024	64,0	60,0	108,0	+/+
VESA, 1280 x 1024	80,0	75,0	135,0	+/+
VESA, 1600 x 1200	75,0	60,0	162,0	+/+
VESA, 1680 x 1050	65,29	60,0	146,25	-/+
VESA, 1920 x 1080	67,5	60,0	148,5	+/+
VESA, 1920 x 1200	74,04	60,0	154	+/-
VESA, 2048 x 1080	26,37	24,0	58,23	+/-
VESA, 2048 x 1152	70,99	60,0	156,75	+/-
VESA, 2048 x 1280	78,92	60,0	174,25	+/-
CVR, 2560 x 1440	88,8	60,0	241,5	+/-
VESA, 3840 x 2160	54	24,0	297	+/-
VESA, 3840 x 2160	56,25	25,0	297	+/-
VESA, 3840 x 2160	67,5	30,0	297	+/-
VESA, 3840 x 2160	112,5	50,0	594	+/-
VESA, 3840 x 2160	135	60,0	594	+/-
VESA, 3840 x 2160	133,31	60,0	533	+/-

## Električne specifikacije

Ulazni video signali	<ul style="list-style-type: none"><li>• Digitalni video signal za svaku diferencijalnu liniju Po diferencijalnoj liniji pri impedansi od 100 oma</li><li>• Podrška za HDMI/DP/USB tip C ulazni signal</li></ul>
Ulazni napon/frekvencija/struja	Od 100 VAC do 240 VAC / 50 Hz ili 60 Hz $\pm$ 3 Hz / 3,3 A (maksimalno)
Udarna struja	120 V: 30 A (maks.) 240 V: 60 A (maks.)
Potrošnja energije	0,2 W (Režim isključenosti) <sup>1</sup> 0,3 W (Režim pripravnosti) <sup>1</sup> 64,3 W (Režim uključenosti) <sup>1</sup> 260 W (maks) <sup>2</sup> 50,44 W ( $P_{on}$ ) <sup>3</sup> 157,89 kWh (TEC) <sup>3</sup>

<sup>1</sup> Kao što je definisano u EU 2019/2021 i EU 2019/2013.

<sup>2</sup> Podešavanje maksimalnog osvetljenja i kontrasta s maksimalnim opterećenjem napajanja na svim USB portovima.

<sup>3</sup>  $P_{on}$ : Potrošnja energije u uključenom režimu kao što je definisano u Energy Star verziji 8.0.

TEC: Ukupna potrošnja energije u kWh kao što je definisano u Energy Star verziji 8.0.

Ovaj dokument služi isključivo u informacione svrhe i prikazuje laboratorijski učinak. Vaš proizvod može da radi sa drugačijim učinkom, u zavisnosti od softvera, komponenata i perifernih uređaja koje ste naručili i ne postoji obaveza da se takve informacije ažuriraju. U skladu sa tim, kupac ne treba da se oslanja na ove informacije kada odlučuje o električnim tolerancijama i drugim pitanjima. Ne daje se eksplicitno niti implicitno nikakva garancija vezana za preciznost ili kompletnost.

 **NAPOMENA:** Ovaj monitor je sertifikovan kao ENERGY STAR.





Ovaj proizvod ima prava na ENERGY STAR oznaku prema podrazumevanim fabričkim podešavanjima koji se mogu vratiti preko funkcije »Factory Reset« (Fabričke vrednosti) u meniju na ekranu. Menjanje podrazumvanih fabričkih postavki ili omogućavanje drugih opcija može da poveća potrošnju energije koja bi pritom prešla granice ENERGY STAR specifikacijom.

# Specifikacije zvučnika

Nominalna snaga zvučnika	2 x 8 W
Frekventni odgovor	100 Hz - 20 kHz
Impedencija	6 ohm

## Fizičke karakteristike

Tip konektora	<ul style="list-style-type: none"><li>• HDMI konektor</li><li>• DP konektor</li><li>• USB tip C konektor</li><li>• Audio izlaz</li><li>• USB 3.1 downstream konektor x 3 (konektor s ikonom baterije  podržava BC 1.2.)</li><li>• USB tip C downstream konektor x 1 (konektor s ikonom  podržava 5 V/3 A)</li></ul>
Tip signalnog kabla	HDMI1,8 m kabl DP – DP kabl dužine 1,8 m Kabl USB tip C (C – C) 1,0 m Kabl USB tip C (C – A) 1,8 m
Dimenzije (s postoljem)	
Visina (izvučeno)	655,2 mm (25,80 in.)
Visina (uvučeno)	595,2 mm (23,43 in.)
Širina	967,2 mm (38,08 in.)
Dubina	249,0 mm (9,80 in.)
Dimenzije (bez postolja)	
Visina	564,4 mm (22,22 in.)
Širina	967,2 mm (38,08 in.)
Dubina	59,0 mm (2,30 in.)
Dimenzije postolja	
Visina (izvučeno)	499,5 mm (19,67 in.)
Visina (uvučeno)	439,5 mm (17,30 in.)
Širina	320,0 mm (12,60 in.)
Dubina	249,0 mm (9,80 in.)
Težina	
Težina sa ambalažom	25,6 kg (56,44 lb)

Težina sa sklopom postolja i kablovima	17,6 kg (38,80 lb)
Težina bez sklopa postolja (za montiranje na zid ili VESA montiranje – bez kablova)	13,2 kg (29,10 lb)
Težina sklopa postolja	4,0 kg (8,82 lb)

## Ekološke karakteristike

Usaglašenost sa standardima	
<ul style="list-style-type: none"> <li>• ENERGY STAR sertifikovan monitor.</li> <li>• Registrovano u EPEAT gde je primenljivo. Registracija u EPEAT se razlikuje u zavisnosti od zemlje. Pogledajte lokaciju <a href="http://www.epeat.net">www.epeat.net</a> za status registracije po zemljama.</li> <li>• Usaglašen sa RoHS.</li> <li>• Ne sadrži BFR/PVC (ne računajući spoljne kablove)</li> <li>• Ispunjava NFPA 99 zahteve u vezi sa strujom curenja.</li> <li>• Staklo bez arsena i bez žive, samo za panel.</li> </ul>	
Temperatura	
Radna	Od 0 °C do 40 °C (od 32 °F do 104 °F)
Van rada	Od -20 °C do 60 °C (od -4 °F do 140 °F)
Vlažnost vazduha	
Radna	Od 10% do 90% (nekondenzujuće)
Van rada	Od 5% do 90% (nekondenzujuće)
Nadmorska visina	
Radna	5.000 m (16.404 ft) (maksimalno)
Van rada	12.192 m (40.000 ft) (maksimalno)
Termalna disipacija	877,74 BTU/sat (maksimalna) 219,40 BTU/sat (Režim uključenosti)

## Dodele pinova

### HDMI port

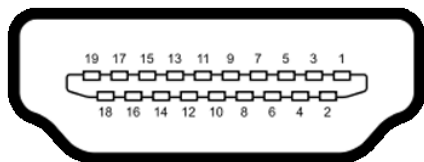

Broj pina	19-pinska strana povezanog signalnog kabla
1	TMDS DATA 2+
2	TMDS DATA 2 SHIELD
3	TMDS DATA 2-
4	TMDS DATA 1+
5	TMDS DATA 1 SHIELD
6	TMDS DATA 1-
7	TMDS DATA 0+
8	TMDS DATA 0 SHIELD
9	TMDS DATA 0-
10	TMDS CLOCK+
11	TMDS CLOCK SHIELD
12	TMDS CLOCK-
13	CEC
14	N.C. na uređaju
15	DDC CLOCK (SCL)
16	DDC DATA (SDA)
17	DDC/CEC uzemljenje
18	+5 V NAPAJANJE
19	Detekcija priključivanja tokom rada



## DP port

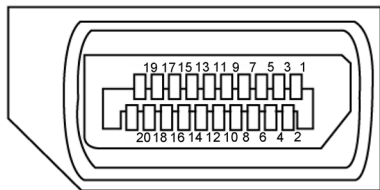

Broj pina	20-pinska strana povezanog signalnog kabela
1	ML3(n)
2	GND
3	ML3(p)
4	ML2(n)
5	GND
6	ML2(p)
7	ML1(n)
8	GND
9	ML1(p)
10	ML0(n)
11	GND
12	ML0(p)
13	CONFIG1
14	CONFIG2
15	AUX CH (p)
16	GND
17	AUX CH (n)
18	Detekcija priključivanja tokom rada
19	Povratni
20	DP_PWR

## USB tip C konektor

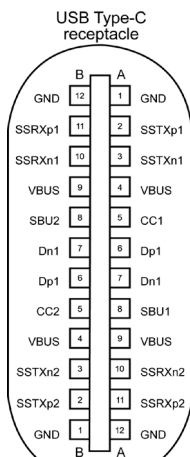



typically connected to a charger through a Type-C cable

Pina	Signalnog	Pina	Signalnog
<b>A1</b>	GND	<b>B12</b>	GND
<b>A2</b>	SSTXp1	<b>B11</b>	SSRXp1
<b>A3</b>	SSTXn1	<b>B10</b>	SSRXn1
<b>A4</b>	VBUS	<b>B9</b>	VBUS
<b>A5</b>	CC1	<b>B8</b>	SBU2
<b>A6</b>	Dp1	<b>B7</b>	Dn1
<b>A7</b>	Dn1	<b>B6</b>	Dp1
<b>A8</b>	SBU1	<b>B5</b>	CC2
<b>A9</b>	VBUS	<b>B4</b>	VBUS
<b>A10</b>	SSRXn2	<b>B3</b>	SSTXn2
<b>A11</b>	SSRXp2	<b>B2</b>	SSTXp2
<b>A12</b>	GND	<b>B1</b>	GND



## Univerzalna serijska magistrala (USB)

Ovaj odeljak vam daje informacije o USB konektorima koji su dostupni na monitoru.

**NAPOMENA:** Najviše 2 A na USB downstream konektoru (konektor s ikonom  baterije) za uređaje koji podržavaju BC 1.2; Najviše 3 A na USB tip C downstream konektoru (konektor s ikonom ) za uređaje koji podržavaju 5 V/3 A.

Monitor ima sledeće USB konektore:

- 4 downstream – 2 s leve strane, 2 s donje strane.

Konektor za napajanje – konektori s ikonom  baterije podržavaju brzo punjenje ako je uređaj kompatibilan sa BC 1.2. USB tip C downstream konektor s ikonom  podržava brzo punjenje ako je uređaj kompatibilan sa 5V/3A .

**NAPOMENA:** USB portovi monitora rade samo kada je monitor uključen ili je u režimu pripravnosti. U režimu pripravnosti, ako je USB kabl (tip C – tip C) uključen, USB portovi mogu normalno da rade. U suprotnom, pogledajte podešavanje prikaza na ekranu za USB, ako je podešavanje „Uključeno u režimu pripravnosti“ , onda USB može normalno da radi, u suprotnom USB je onemogućen. Ako isključite monitor i zatim ga uključite, može da bude potrebno nekoliko sekundi da bi povezani periferni uređaji nastavili s normalnim radom.

Brzina transfera	Brzina prenosa podataka	Maksimalna potrošnja energije (svaki konektor)
SuperSpeed	5 Gbps	4,5 W
Hi-Speed	480 Mbps	2,5 W
Puna brzina	12 Mbps	2,5 W

### USB downstream konektor



Broj pina	Signalnog	Broj pina	Signalnog
1	VBUS	6	StdA_SSRX+
2	D-	7	GND_DRAIN
3	D+	8	StdA_SSTX-
4	GND	9	StdA_SSTX+
5	StdA_SSRX-	Shell	Shield

## Plug-and-Play



Ovaj monitor možete da instalirate u bilo koji sistem kompatibilan s funkcijom „Plug and Play“. Monitor računarskom sistemu automatski dostavlja svoje Extended Display Identification Data (EDID) koristeći protokole Display Data Channel (DDC), tako da sistem može da izvrši samostalnu konfiguraciju i optimizuje podešavanja monitora. Većina instalacija monitora su automatske, a ako želite možete da izaberete druga podešavanja. Za više informacija o menjanju postavki monitora, pogledajte [Korišćenje monitora](#).

## Kvalitet LCD monitora i politika o pikselima

Tokom procesa proizvodnje LCD monitora, nije neobično da jedan ili više piksela budu fiksirani u nepromenjenom stanju, što se teško primećuje i ne utiče na kvalitet ili upotrebljivost ekrana. Za više informacija o politici o pikselima LCD monitora pogledajte veb-lokaciju za podršku kompanije Dell na: [www.dell.com/support/monitors](http://www.dell.com/support/monitors).

# Podešavanje monitora

## Instalacija postolja

-  **NAPOMENA:** Nosač i osnova postolja su odvojeni od monitora kada se šalje iz fabrike.
-  **NAPOMENA:** Postupak u nastavku važi za standardno postolje. Ako ste kupili bilo koje drugo postolje, pogledajte dokumentaciju koja je isporučena s tim postoljem da biste ga podesili.
-  **OPREZ:** Postavite monitor na ravnu, čistu i meku površinu da biste sprečili da se izgrebe ekran.

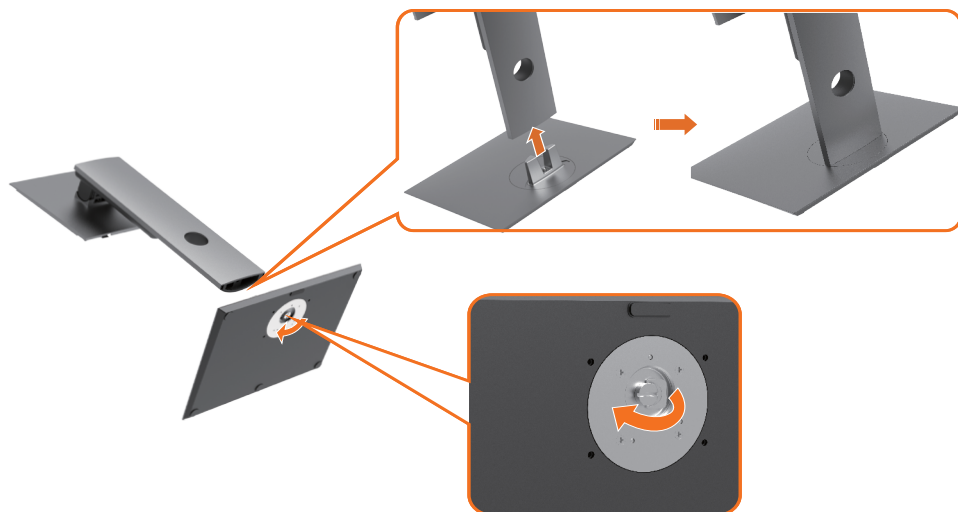

Da biste montirali postolje monitora:

- 1 Poravnajte isturene blokove osnove postolja s odgovarajućim otvorom na postolju.
- 2 Ubacite blokove osnove postolja celom dužinom u otvor nosača.
- 3 Podignite dršku vijka i okrećite vijak u smeru kretanja kazaljki na satu.
- 4 Nakon što potpuno pritegnete vijak, savijte dršku vijka ravno unutar udubljenja.

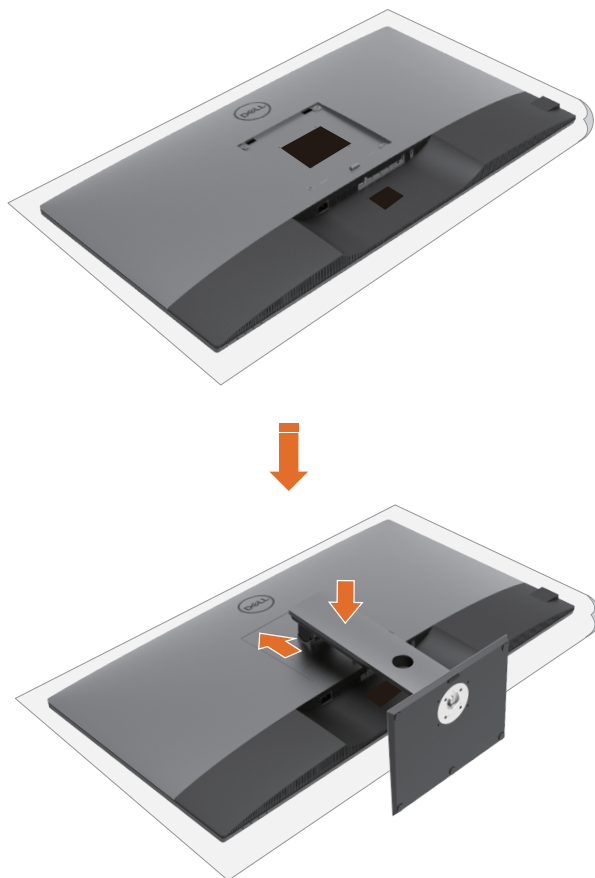

Da biste montirali postolje monitora:

- 1 Postavite monitor tako da bude okrenut licem nadole, podignite poklopac da biste otkrili VESA površinu za sklop postolja.
- 2 Postavite dva jezička gornjeg dela postolja u žleb na zadnjoj stani monitora.
- 3 Pritiskajte nosač nadole sve dok se ne fiksira na predviđeno mesto.

## Upotreba nagiba, okretanja i vertikalnog izvlačenja

 **NAPOMENA:** Ovo važi za monitor sa postoljem. Ako ste kupili neko drugo postolje, pogledajte vodič za podešavanje odgovarajućeg postolja za informacije o podešavanju.

### Nagib, okretanje i vertikalno izvlačenje

Kada je postolje povezano s monitorom, možete da nagnete ili okrećete monitor za postizanje najudobnijeg ugla gledanja.

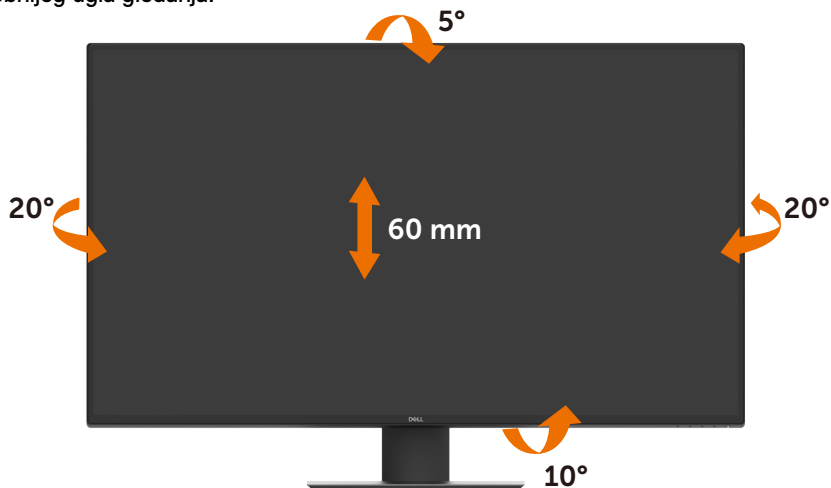

 **NAPOMENA:** Postolje je odvojeno prilikom otpreme monitora iz fabrike.

# Povezivanje vašeg monitora

**⚠ UPOZORENJE:** Pre nego što počnete bilo koji postupak u ovom odeljku, pratite [Bezbednosna uputstva](#).

Da biste povezali monitor s računarom:

- 1 Isključite svoj računar.
- 2 Povežite svoj monitor s računarom pomoću HDMI/DP/USB tip C kabla.
- 3 Uključite monitor.
- 4 Izaberite odgovarajući izvor ulaza na meniju prikaza na ekranu monitora i uključite svoj računar.

## Povezivanje HDMI kabla

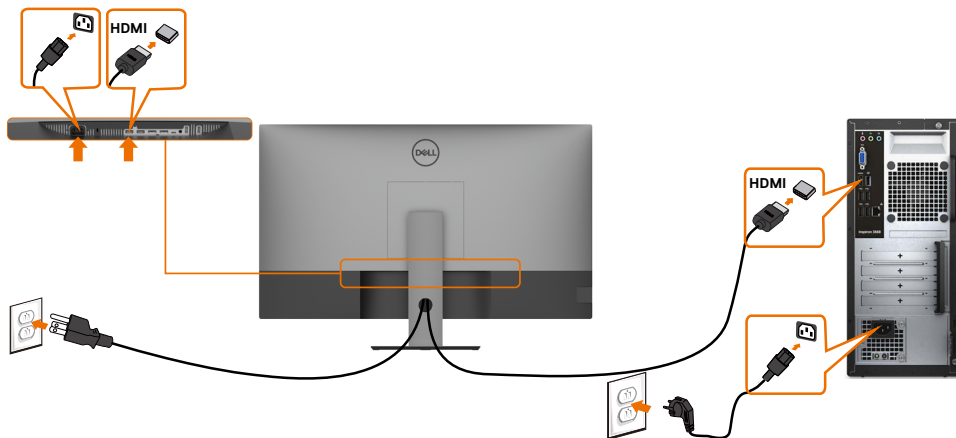

## Povezivanje DP kabla

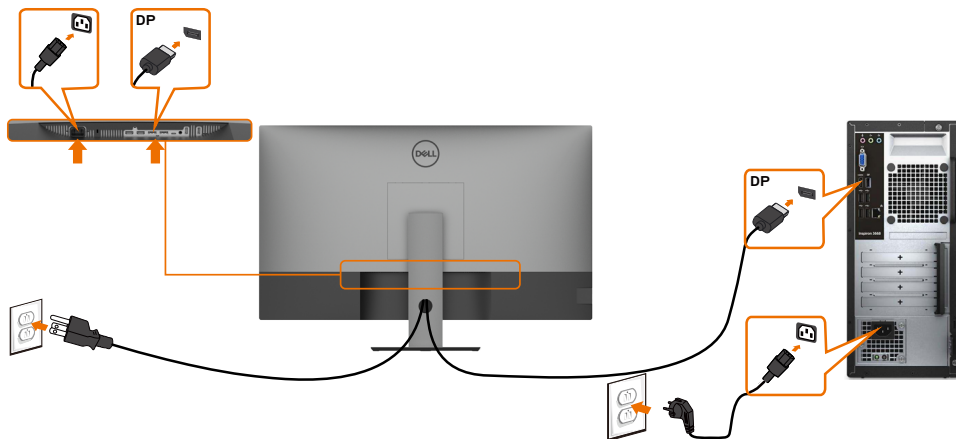



## Povezivanje USB tip C kabela (C – A)

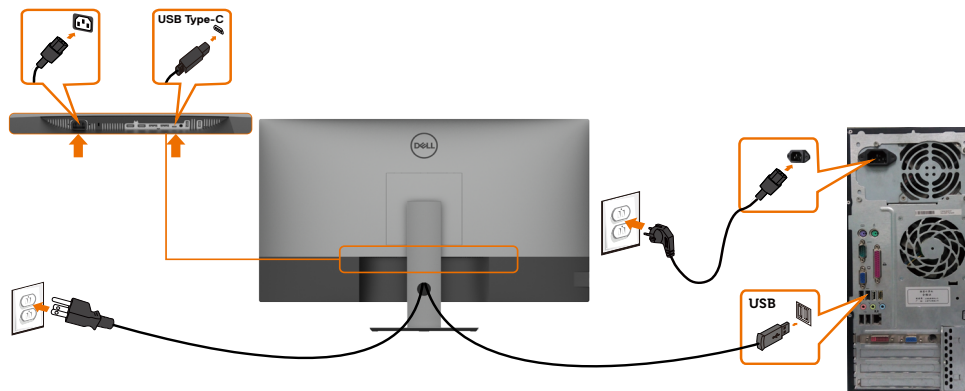

**NAPOMENA:** Za ovo povezivanje su dostupni samo podaci, ali ne i video. Potrebna vam je druga video veza za prikaz.

## Povezivanje USB tip C kabela (C – C)

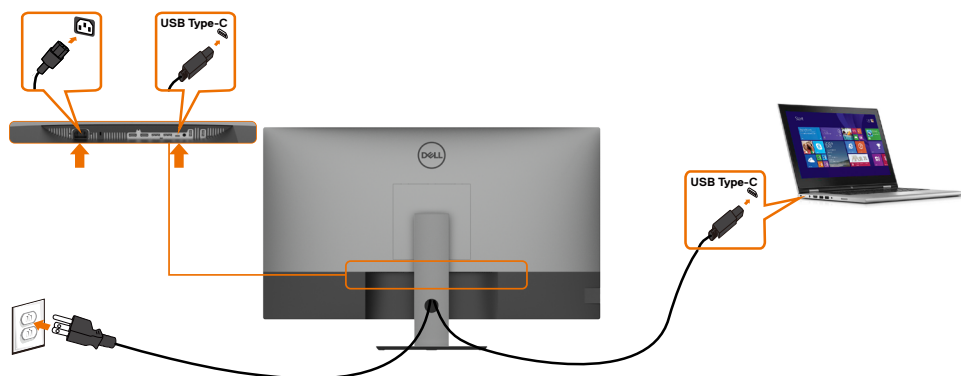

USB tip C konektor (donja strana) na vašem monitoru:

- Može se koristiti kao USB tip C ili alternativno kao DisplayPort 1.4.
- Podržava USB Power Delivery (PD) napajanje preko USB-a, s profilima do najviše 90 W.

**NAPOMENA:** Bez obzira na zahtev u vezi s napajanjem / stvarnu potrošnju energije vašeg laptopa ili preostalo vreme korišćenja napajanja baterije, monitor Dell U4320Q je dizajniran tako da obezbedi napajanje do najviše 90 W za vaš laptop.

Nazivna snaga (na laptopovima koji imaju USB tip C sa opcijom PowerDelivery / napajanje)	Maksimalna snaga punjenja
45 W	45 W
65 W	65 W
90 W	90 W
130 W	Nije podržano

## Slaganje kablova

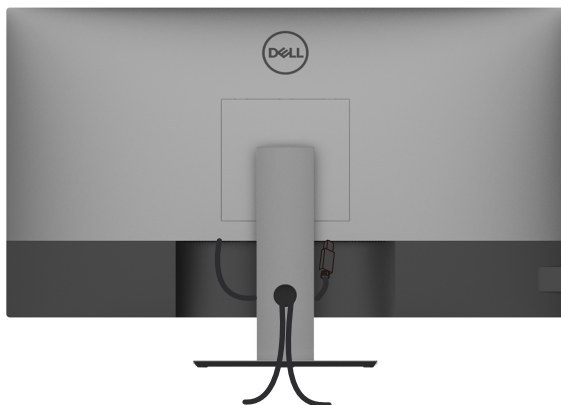

Kada povežete sve potrebne kablove s vašim monitorom i računarom, (pogledajte [Povezivanje vašeg monitora](#) za povezivanje kablova,) složite sve kablove kao što je gore prikazano.

## Uklanjanje postolja monitora



**OPREZ:** Da sprečite ogrebotine na LCD ekranu dok uklanjate postolje, monitor mora da bude postavljen na meku i čistu površinu.



**NAPOMENA:** Postupak u nastavku važi za standardno postolje. Ako ste kupili bilo koje drugo postolje, pogledajte dokumentaciju koja je isporučena s tim postoljem da biste ga podesili.

Da biste uklonili postolje:

- 1 Postavite monitor na meku krpu ili jastuk.
- 2 Pritisnite i držite dugme za odvajanje postolja.
- 3 Podignite postolje nagore i od monitora.

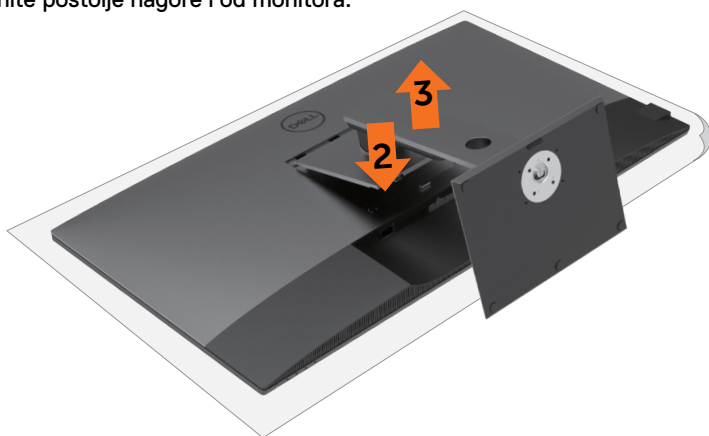

## Montiranje na zid (opciono)

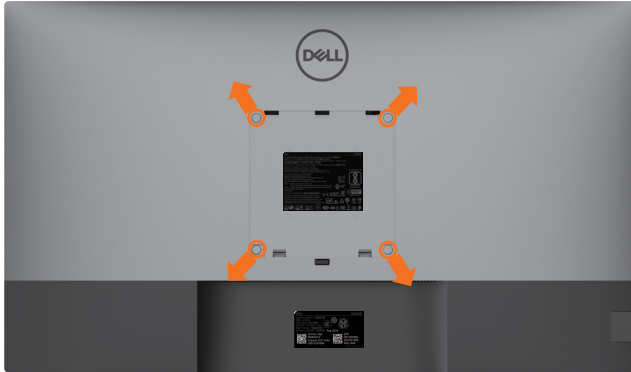

**NAPOMENA:** Koristite vijke M6 x 12 mm (200 mm x 200 mm) ili M4 x 12 mm (100 mm x 100 mm) da biste povezali monitor na komplet za montiranje na zid.

Pogledajte uputstva koja su isporučena uz VESA kompatibilni komplet za montiranje na zid.

- 1 Postavite monitor na meku krpu ili na jastuk i na ravnu, stabilnu površinu.
- 2 Uklonite postolje.
- 3 Upotrebite Phillips krstasti odvijač da uklonite četiri zavrtnja koja pričvršćuju plastični poklopac.
- 4 Prikačite držač za montiranje iz kompleta za montiranje na zid za monitor.
- 5 Montirajte monitor na zid tako što ćete slediti uputstva koja dolaze uz komplet za montiranje na zid.

**NAPOMENA:** Predviđeno za korišćenje samo sa UL ili CSA ili GS navedenim nosačem za montiranje s minimalnim kapacitetom nosivosti/opterećenja od 52,8 kg (116,40 lb).

# Upotreba monitora

---

## Uključivanje monitora

Pritisnite dugme  da biste uključili monitor.



## Korišćenje kontrola prednjeg panela

Koristite tastere za kontrolu na donjoj ivici monitora da biste podesili karakteristike prikazane slike. Kada koristite ove tastere da podesite kontrole, prikaz na ekranu prikazuje numeričke vrednosti karakteristika dok ih menjate.



Sledeća tabela opisuje tastere na prednjem panelu:

Taster na prednjem panelu	Opis
1  <b>Shortcut key (Taster prečice) : Preset Modes (Unapred podešeni režimi)</b>	Koristite ovaj taster da biste izabrali sa liste unapred podešenih režima boje.
2  <b>Shortcut key (Taster prečice): Volume (Ton)</b>	Koristite ovaj taster da biste izabrali sa liste vrednosti za Volume (Jačina zvuka).
3  <b>Menu (Meni)</b>	Koristite ovaj taster menija da biste pokrenuli prikaz na ekranu (OSD) i izabrali meni prikaza na ekranu. Pogledajte <a href="#">Pristup sistemu menija</a> .
4  <b>Exit (Izlaz)</b>	Koristite ovo dugme da biste se vratili u glavni meni ili izašli iz glavnog menija OSD-a.
5  <b>Dugme za napajanje (sa indikatorom statusa napajanja)</b>	Za uključivanje ili isključivanje monitora. Beli indikator koji kontinuirano svetli označava da je monitor uključen i normalno funkcioniše. Beli indikator koji treperi označava da je monitor u režimu pripravnosti.

# Upotreba funkcije zaključavanja prikaza na ekranu

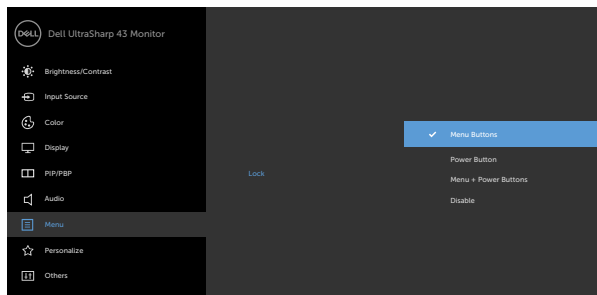

Kada su kontrolni tasteri na monitoru zaključani, možete sprečiti da druge osobe imaju pristup kontrolama. To takođe sprečava slučajno aktiviranje u postavci više monitora koji se nalaze jedan do drugog.

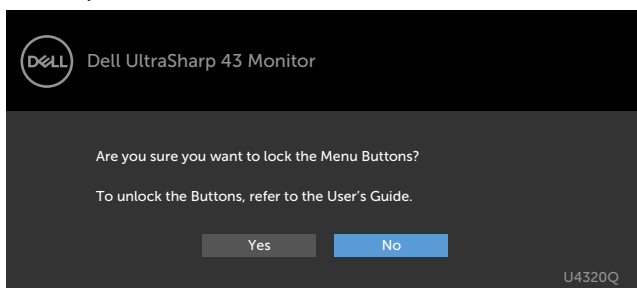

1. Prikazaće se sledeća poruka:



2. Izaberite „Yes“ da biste zaključali tastere, sledeća tabela opisuje ikone za kontrolu:

Opcije	Opis
1  <b>Menu Buttons lock (Zaključavanje tastera menija)</b>	Koristite ovu ikonu da biste zaključali funkciju menija prikaza na ekranu.
2  <b>Power Button lock (Zaključavanje tastera za napajanje)</b>	Koristite ovu ikonu da biste zaključali taster za napajanje od uključivanja.

---

3  Koristite ovu ikonu da biste zaključali meni prikaza na ekranu i taster za napajanje od uključivanja.

**Menu and Power Buttons lock**  
(Zaključavanje menija i tastera za napajanje)

---

4  Koristite ovu ikonu da biste pokrenuli ugrađenu dijagnostiku, pogledajte [Ugrađena dijagnostika](#).

**Built-in Diagnostics**  
(Ugrađena dijagnostika)

---

3. Držite  4 sekunde i izaberite, sledeća tabela opisuje ikone za otključavanje:

---

**Opcije**

**Opis**

1  Koristite ovu ikonu da biste otključali funkciju menija prikaza na ekranu.

**Menu Buttons lock**  
(Zaključavanje tastera menija)

---

2  Koristite ovu ikonu da biste otključali taster za napajanje.

**Power Button lock**  
(Zaključavanje tastera za napajanje)

---

3  Koristite ovu ikonu da biste otključali meni prikaza na ekranu i taster za napajanje.



**Menu and Power Buttons lock**  
(Zaključavanje menija i tastera za napajanje)

---

## Taster na prednjem panelu

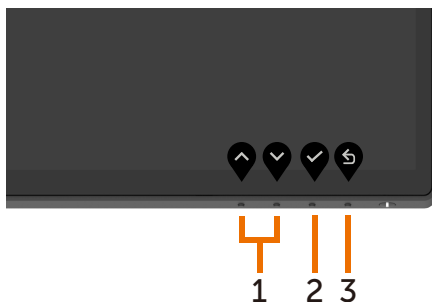
Koristite dugmad za kontrolu na prednjoj strani monitora da biste podesili vrednosti slike.





Dugme na prednjem panelu	Opis
1  Up (Gore) Down (Dole)	Koristite tastere <b>Up (Gore)</b> (povećanje) i <b>Down (Dole)</b> (smanjenje) da biste podesili stavke u meniju prikaza na ekranu.
2  OK (U redu)	Koristite taster <b>OK (U redu)</b> da biste potvrdili svoj izbor.
3  Back (Nazad)	Koristite dugme <b>Back (Nazad)</b> da biste se vratili na prethodni meni.











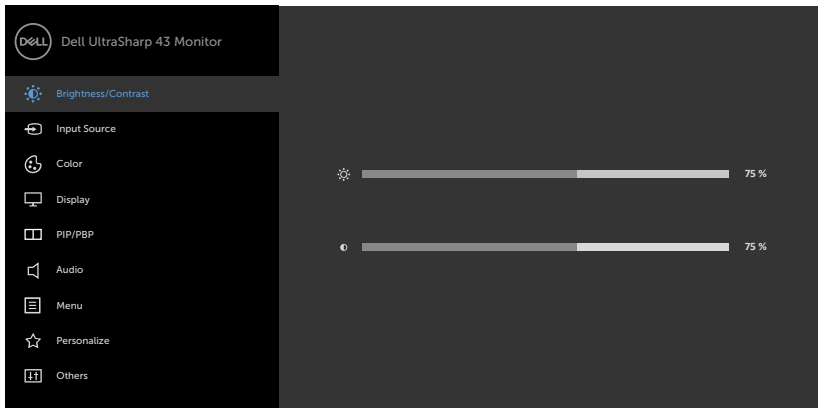



# Korišćenje menija prikaza na ekranu (OSD)

## Pristupanje sistemu menija

 **NAPOMENA:** Sve promene koje izvršite koristeći meni prikaza na ekranu automatski se čuvaju ako pređete u drugi meni prikaza na ekranu, izađete iz menija prikaza na ekranu ili sačekate da meni prikaza na ekranu nestane.

- 1 Pritisnite dugme  da biste pokrenuli meni prikaza na ekranu i prikazali glavni meni.



- 2 Pritisnite tastere  i  da biste se kretali između opcija. Dok se budete kretali od jedne do druge ikone, ime opcije će biti istaknuto.
- 3 Pritisnite taster  ili  ili  jedanput da biste aktivirali istaknutu opciju.
- 4 Pritisnite tastere  i  da odaberete željeni parametar.
- 5 Pritisnite  da biste otvorili kliznu traku i potom koristite tastere  ili  prema indikatorima na meniju, da biste uneli svoje promene.
- 6 Izaberite  da se vratite na prethodni meni ili da prihvatite i vratite se na prethodni meni.



### Brightness/ Contrast (Osvetljenost/ Kontrast)

Upotrebite ovaj meni da aktivirate podešavanja za **Brightness/Contrast (Osvetljenost/Kontrast)**.

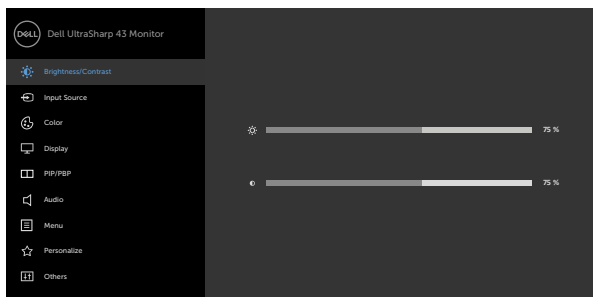

### Brightness (Osvetljenost)

**Brightness (Osvetljenost)** podešava svetlinu pozadinskog osvetljenja.



minimum 0; maksimum 100).

Pritisnite taster  da biste povećali osvetljenost.

Pritisnite taster  da biste smanjili osvetljenost.

### Contrast (Kontrast)

Najpre podesite **Brightness (Osvetljenost)**, a potom podesite **Contrast (Kontrast)** samo ako je potrebno dalje podešavanje.

Pritisnite dugme  da biste povećali kontrast, a pritisnite dugme  da biste smanjili kontrast (između 0 i 100).









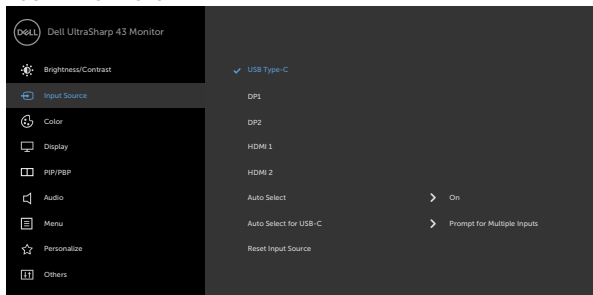





Funkcija kontrasta podešava stepen razlike između zatamnjenosti i osvetljenosti na ekranu monitora.



### Input Source (Izvor ulaza)

Koristite meni **Input Source (Izvor ulaza)** da biste birali između različitih video signala koji mogu da budu povezani s vašim monitorom.



Ikonica	Meni i podmeniji	Opis
	<b>USB Type-C (USB tip C)</b>	Izaberite <b>USB Type-C (USB tip C)</b> ulaz kada koristite USB tip C konektor. Koristite  da biste izabrali USB tip C izvor ulaza.
	<b>DP1</b>	Izaberite <b>DP1</b> ulaz kada koristite DP1 (DisplayPort) konektor. Koristite  da biste izabrali DP1 izvor ulaza.
	<b>DP2</b>	Izaberite <b>DP2</b> ulaz kada koristite DP2 (DisplayPort) konektor. Koristite  da biste izabrali DP2 izvor ulaza.
	<b>HDMI 1</b>	Izaberite <b>HDMI 1</b> ulaz kada koristite HDMI 1 konektor. Koristite  da biste izabrali HDMI 1 izvor ulaza.
	<b>HDMI 2</b>	Izaberite <b>HDMI 2</b> ulaz kada koristite HDMI 2 konektor. Koristite  da biste izabrali HDMI 2 izvor ulaza.
	<b>Auto Select (Automatski izbor)</b>	Koristite  da biste izabrali <b>Auto Select (Automatski izbor)</b> , monitor tada skenira dostupne izvore ulaza.
	<b>Auto Select for USB-C (Automatski izbor za USB tip C)</b>	Omogućava vam da podesite opciju Auto Select for USB Type-C (Automatski izbor za USB tip C) na: <ul style="list-style-type: none"> <li>• <b>Prompt for Multiple Inputs (Upit za višestruke ulaze):</b> uvek prikazuje poruku Switch to USB Type-C Video Input (Prebaci na USB tip C ulaz videa) da bi korisnik izabrao da li želi da prebaci.</li> <li>• <b>Yes (Da):</b> Monitor će uvek prebaciti na USB tip C video bez pitanja kada je povezan USB tip C.</li> <li>• <b>No (Ne):</b> Monitor NEĆE automatski prebaciti na USB tip C video s drugog dostupnog ulaza.</li> </ul>
	<b>Reset Input Source (Poništi izvor ulaza)</b>	Ponovo postavlja podešavanja Input Source (Izvor ulaza) na fabrički podrazumevana podešavanja.



### Color (Boja)

Koristite meni **Color (Boja)** za promenu režima podešavanja boje.

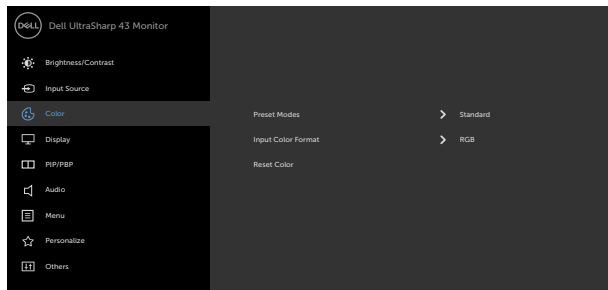





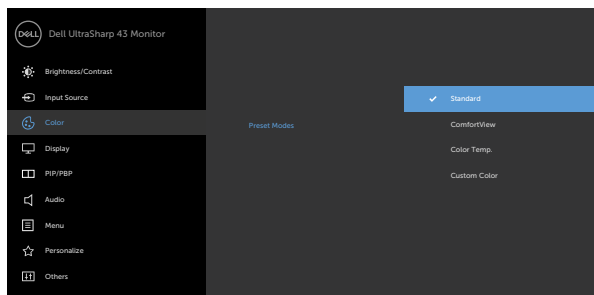



**Preset Modes  
(Unapred podešeni  
režimi)**





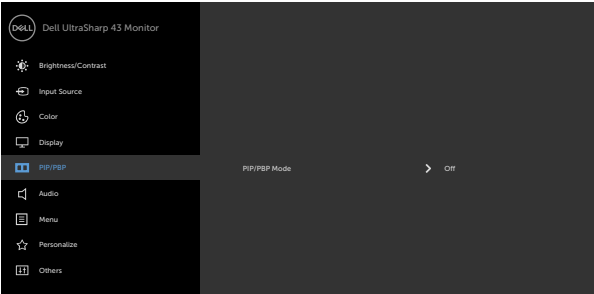



Kada birate **Preset Modes (unapred podešene režime)**, sa liste možete da izaberete **Standard (Standardni)**, **ComfortView**, **Color Temp. (Temperatura boje)** ili **Custom Color (Prilagođena boja)**.

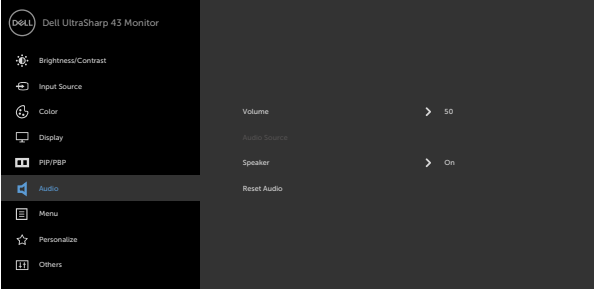

- **Standard (Standardno):** Podrazumevana podešavanja boje. Ovo je podrazumevani unapred podešeni režim.
- **ComfortView:** Smanjuje nivo plavog svetla koje emituje ekran za prijatnije gledanje.  
**NAPOMENA:** Da biste smanjili rizik od naprezanja očiju i bolova u predelu vrata/ruku/leđa/ramena usled korišćenja monitora tokom dužeg vremenskog perioda, preporučujemo sledeće:
  - Postavite ekran na udaljenost od približno 50 do 70 cm (od 20 do 28 in.) od očiju.
  - Često trepćite da biste ovlažili oči ili ponovo ovlažite oči vodom tokom korišćenja monitora.
  - Pravite redovne i česte pauze u trajanju od 20 minuta na svaka dva sata.
  - Skrenite pogled sa monitora i posmatrajte predmet koji je udaljen najmanje 6 metara tokom najmanje 20 sekundi za vreme pauze.
  - Tokom pauza, uradite istezanja da biste umanjili napetost u predeli vrata, ruku, leđa i ramena.
- **Color Temp. (Temperatura boje):** Ekran izgleda topliji i ima crvenu/žutu nijansu kada je klizač postavljen na 5.000K, 5.700K, 6.500K, 7.500K, 9.300K ili izgleda hladniji i ima plavu nijansu kada je klizač postavljen na 10.000K.
- **Custom Color (Prilagođena boja):** Omogućava vam da ručno izmenite podešavanja boje. Pritisnite tastere  i  da biste podesili vrednosti za Red (crvenu), Green (zelenu) i Blue (plavu) i kreirali sopstveni režim unapred podešene boje.

Ikonica	Meni i podmeniji	Opis
	<b>Input Color Format (Format boje ulaza)</b>	<p>Omogućava vam da podesite režim video ulaza na:</p> <ul style="list-style-type: none"> <li>• <b>RGB:</b> Izaberite ovu opciju ako je vaš monitor povezan s računarom (ili DVD plejerom) pomoću USB tip C, DP, HDMI kabla.</li> <li>• <b>YPbPr:</b> Izaberite ovu opciju ako vaš DVD plejer podržava samo YPbPr izlaz.</li> </ul>
	<b>Reset Color (Poništi boju)</b>	<p>Resetuje podešavanja boje monitora na fabrički podrazumevana podešavanja.</p>
	<b>Display (Prikaz)</b>	<p>Koristite meni <b>Display (Prikaz)</b> da biste podesili sliku.</p>
	<b>Aspect Ratio (Odnos širina/visina)</b>	<p>Podešava odnos slike na <b>Wide (Široki) 16:9, 4:3, 5:4</b>.</p>
	<b>Underscan (Smanjena slika)</b>	<p>Izaberite <b>On (Uključeno)</b> za smanjenje od 2% radi pokrivanja informacija koje nedostaju na ivici panela.</p>
	<b>Sharpness (Oštrina)</b>	<p>Čini da slika izgleda oštrije ili mekša.</p>
	<b>Response Time (Vreme odziva)</b>	<p>Koristite  ili  da biste podesili oštrinu u rasponu od „0“ do „100“.</p> <p>Omogućava vam da podesite <b>Response Time (Vreme odziva)</b> i <b>Normal (Normalno)</b> ili <b>Fast (Brzo)</b>.</p>

Ikonica	Meni i podmeniji	Opis
	<b>USB-C Prioritization (Određivanje prioriteta USB-C)</b>	<p>Omogućava vam da odredite prioritet za prenos podataka s visokom rezolucijom (<b>High Resolution (Visoka rezolucija)</b>) ili visokom brzinom (<b>High Data Speed (Visoka brzina prenosa podataka)</b>) kada koristite USB tip C port/ DisplayPort.</p> <p><b>NAPOMENA:</b> Ako vaš računar nema ugrađene baterije i napaja se direktno s USB tip C porta monitora (kao što je Dell OptiPlex Ultra Desktop), promena <b>USB-C Prioritization (Određivanja prioriteta za USB-C)</b> u hodu može da prekine napajanje računara sa monitora. Podesite <b>USB-C Charging (Punjenje preko USB-C)</b> na <b>On During Power Off (Uključeno tokom isključivanja)</b> i pogledajte <b>Određivanje prioriteta USB-C kada je punjenje preko USB-C podešeno na Uključeno tokom isključivanja</b>.</p>
	<b>Reset Display (Poništi displej)</b>	<p>Ponovo postavlja podešavanja ekrana na fabričke podrazumevane vrednosti.</p>
	<b>PIP (Slika u slici)/ PBP (Slika pored slike)</b>	<p>Možete da gledate više slika istovremeno.</p>  <p style="text-align: right;">     </p>
	<b>PIP/PBP Mode (PIP/PBP režim)</b>	<p>Podešava režim PIP (slika u slici) ili PBP (slika po slika). Ovu funkciju možete da deaktivirate izborom opcije Off (isključeno).</p>
	<b>PIP/PBP Source (PIP/PBP izvor)</b>	<p>Važi samo kada korisnik izabere PIP/PBP.</p>
	<b>Window1 Source (Izvor prozora 1)</b>	<p>Izbor izvora prozora 1.</p>
	<b>Window2 Source (Izvor prozora 2)</b>	<p>Izbor izvora prozora 2.</p>
	<b>Window3 Source (Izvor prozora 3)</b>	<p>Izbor izvora prozora 3.</p>
	<b>Window4 Source (Izvor prozora 4)</b>	<p>Izbor izvora prozora 4.</p>
	<b>PIP Size (Veličina PIP)</b>	<p>Izaberite mali ili veliki prozor PIP (slike u slici).</p>

Ikonica	Meni i podmeniji	Opis
	<b>PIP Position (Pozicija PIP)</b>	Izaberite poziciju PIP potprozora. Koristite  ili  izaberite Top-Left (gore levo), Top-Right (gore desno), Bottom-Right (dole desno), ili Bottom-left (dole levo).
	<b>Audio (Zvuk)</b>	Upotrebite meni Audio Settings (Podešavanje zvuka) da podesite postavke zvuka.
		   
	<b>Volume (Ton)</b>	Omogućava vam da povećate jačinu tona zvučnika. Koristite tastere  ili  da biste podesili zasićenje u rasponu od „0“ do „100“.
	<b>Audio Source (Izvor audija)</b>	Važi samo kada korisnik uključi režim PIP/PBP.
	<b>Speaker (Zvučnik)</b>	Izaberite <b>On (Uključeno)</b> ili <b>Off (Isključeno)</b> za funkciju zvučnika.
	<b>Reset Audio (Poništi audio)</b>	Resetuje podešavanja zvuka vašeg monitora na fabrički podrazumevana podešavanja.

## Ikonica Meni i podmeniji



### Menu (Meni)

## Opis

Izaberite ovu opciju da biste izmenili podešavanja prikaza na ekranu, kao što su jezici prikaza na ekranu, vreme tokom kojeg se meni zadržava na ekranu itd.

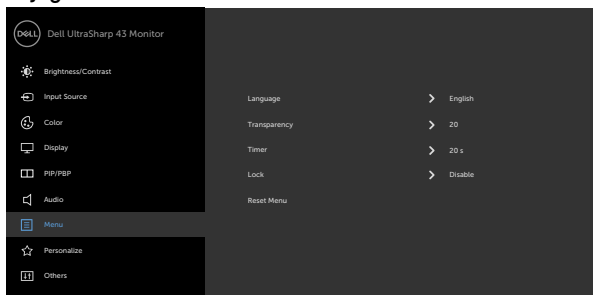

### Language (Jezik)



Podesite prikaz menija na ekranu na neki od osam jezika. (engleski, španski, francuski, nemački, brazilski portugalski, ruski, pojednostavljen kineski ili japanski).

### Transparency (Transparentnost)

Izaberite ovu opciju da biste promenili transparentnost menija pritiskom na  i  (min. 0 / maks. 100).

### Timer (Tajmer)

**OSD Hold Time (Vreme zadržavanja prikaza na ekranu):** Podešava dužinu vremena tokom kojeg prikaz na ekranu ostaje aktivan nakon što pritisnete neki taster.

Koristite tastere  i  da biste podesili klizač u koracima od 1 sekunde, od 5 do 60 sekundi.



**Lock  
(Zaključavanje)**

Kontroliše korisnički pristup podešavanjima. Tasteri su zaključani.

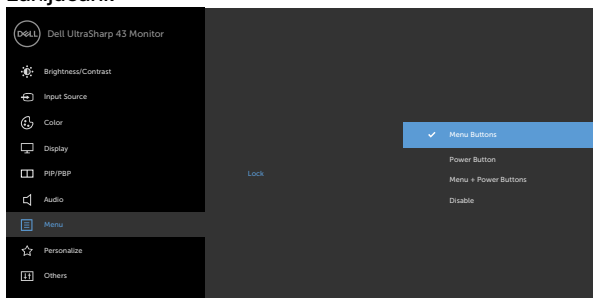

- ♦ **Menu Buttons (Tasteri menija):** Preko prikaza na ekranu za zaključavanje tastera menija.
- ♦ **Power Button (Taster za napajanje):** Preko prikaza na ekranu za zaključavanje tastera napajanja.
- ♦ **Menu + Power Buttons (tasteri menija + napajanja):** Preko prikaza na ekranu za zaključavanje svih tastera menija i napajanja.
- ♦ **Disable (Deaktiviraj):** Pritisnite i držite 4 sekunde taster  s leve strane tastera za napajanje.

**Reset Menu  
(Poništavanje  
menija)**

Ponovo postavlja podešavanja menija na fabričke podrazumevane vrednosti.



## Personalize (Personalizacija)

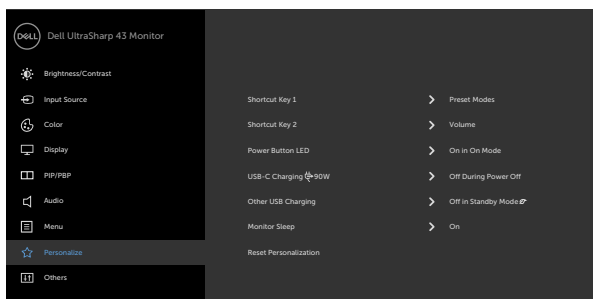

### Shortcut Key 1 (Taster prečice 1)

Možete da izaberete neku od sledećih funkcija: **Preset Modes (Unapred podešeni režimi)**, **Brightness/Contrast (Osvetljenost / Kontrast)**, **Input Source (Izbor ulaza)**, **Aspect Ratio (Odnos širina/visina)**, **PIP/PBP Mode (Režim PIP/PBP)**, **Volume (Jačina tona)** i podesite je kao taster prečice 1.

### Shortcut Key 2 (Taster prečice 2)

Možete da izaberete neku od sledećih funkcija: **Preset Modes (Unapred podešeni režimi)**, **Brightness/Contrast (Osvetljenost / Kontrast)**, **Input Source (Izbor ulaza)**, **Aspect Ratio (Odnos širina/visina)**, **PIP/PBP Mode (Režim PIP/PBP)**, **Volume (Jačina tona)** i podesite je kao taster prečice 2.

### Power Button LED (LED svetlo dugmeta za napajanje)

Omogućava vam da podesite status indikatora napajanja radi uštede energije.

### USB-C Charging 90W (USB-C punjenje 90W)

Omogućava vam da aktivirate ili deaktivirate funkciju punjenja **USB-C Charging 90 W (USB-C punjenje 90W)** u režimu kada je monitor isključen.

### Other USB Charging (Drugo USB punjenje)

Omogućava vam da omogućite ili onemogućite funkciju **Other USB Charging (Drugo USB punjenje)** u režimu pripravnosti monitora.

### Monitor Sleep (Režim spavanja monitora)

Izaberite **Disable (Onemogućiti)** da biste isključili ovu funkciju.

### Reset (Ponovno postavljanje) Personalization (Personalizacija)

Vraća podešavanja za Personalization (Personalizacija) na fabrički podrazumevane vrednosti.



## Others (Ostalo)

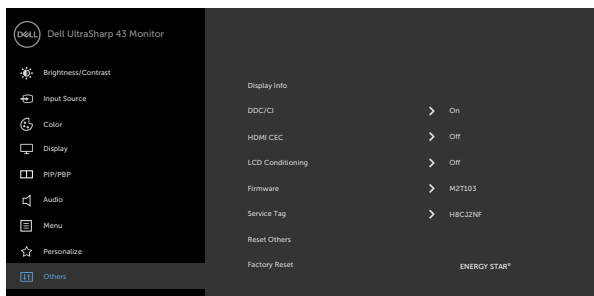

Izaberite ovu opciju da biste promenili podešavanja prikaza na ekranu, kao što su **DDC/CI**, **LCD conditioning (LCD kondicioniranje)** itd.

### Display Info (Prikaz informacija)

Prikazuje trenutna podešavanja monitora.

### DDC/CI

**DDC/CI** (Display Data Channel/Command Interface) omogućava vam da podesite monitor pomoću softvera na vašem računaru.

Izaberite **Off (Isključeno)** da biste isključili ovu funkciju. Omogućite ovu funkciju za najbolje korisničko iskustvo i optimalne performanse vašeg monitora.

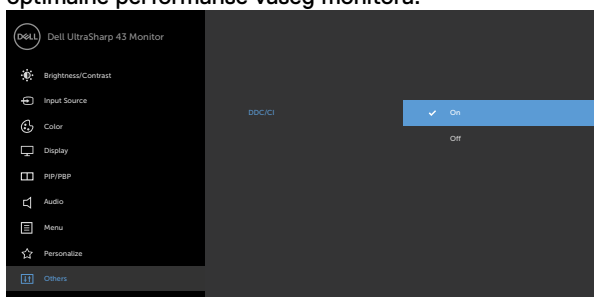

### HDMI CEC

Omogućava vam da uključite ili isključite funkciju **HDMI CEC**.

Ikonica	Meni i podmeniji	Opis
---------	------------------	------

**LCD Conditioning (LCD kondicioniranje)**

Pomaže u ublažavanju manje ozbiljnih slučajeva zadržavanja slike. U zavisnosti od stepena zadržavanja slike, može biti potrebno određeno vreme za izvršavanje programa. Izaberite **On (Uključeno)** da biste započeli proces.

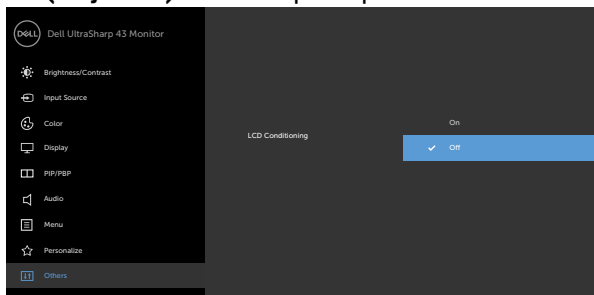

**Firmver (Firmver)** Verzija firmvera.

**Service Tag (Servisna oznaka)**

Prikazuje servisnu oznaku. Servisna oznaka predstavlja jedinstveni alfanumerički identifikator koji omogućava kompaniji Dell da identifikuje specifikacije proizvoda i pristupi informacijama o garanciji.

**NAPOMENA:** Servisna oznaka je takođe odštampana na nalepnici koja se nalazi na zadnjem delu poklopca.

**Reset Others (Poništi ostalo)**

Vraća ostala podešavanja, kao što su DDC/CI na fabrički podrazumevane vrednosti.

**Factory Reset (Ponovno postavljanje na fabričke vrednosti)**

Vraća sve unapred podešene vrednosti na fabričke podrazumevane vrednosti. To su takođe podešavanja za ENERGY STAR® testove.

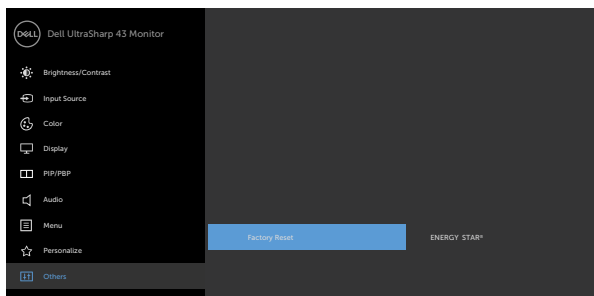

## Poruke upozorenja menija na ekranu

Kada monitor ne podržava određeni režim rezolucije, možete da vidite sledeću poruku:

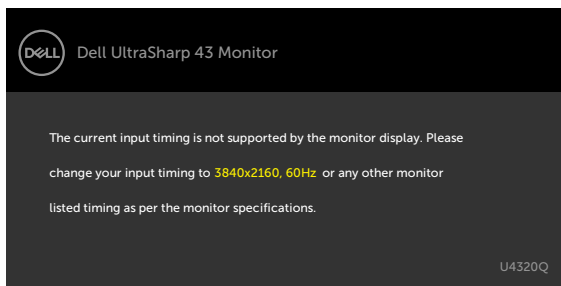

To znači da monitor nije moguće sinhronizovati sa signalom koji se prima sa računara. Pogledajte [Specifikacije monitora](#) za raspone horizontalne i vertikalne frekvencije koje podržava ovaj monitor. Preporučeni režim je 3840 x 2160.

Možete da vidite sledeću poruku pre nego što se DDC/CI funkcija deaktivira:

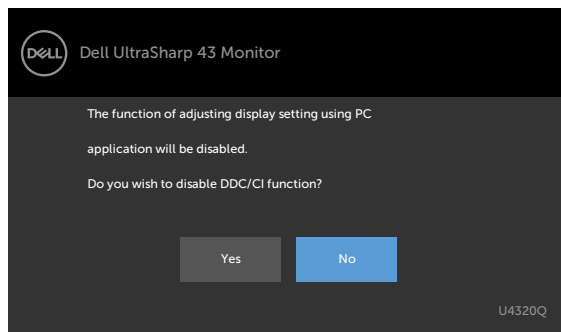

Kada ekran pređe u režim pripravnosti, pojavljuje se sledeća poruka:

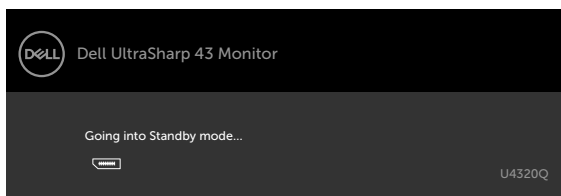

Aktivirajte računar i probudite monitor da biste pristupili u [prikaz na ekranu](#). Ako pritisnete bilo koji taster izuzev tastera za napajanje, pojaviće se sledeća poruka u zavisnosti od odabranog ulaza:

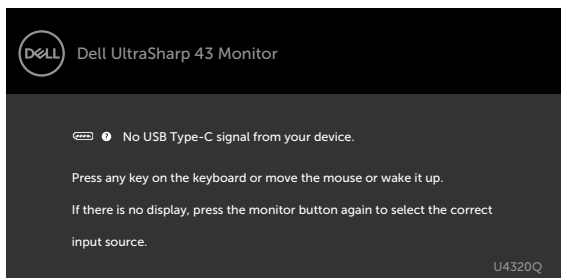

Ako je izabran HDMI, DP, USB tip C ulaz, a odgovarajući kabl nije povezan, pojavljuje se pokretni dijalog kao što je prikazano ispod.

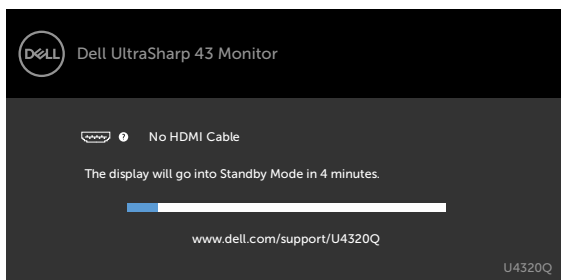

iii

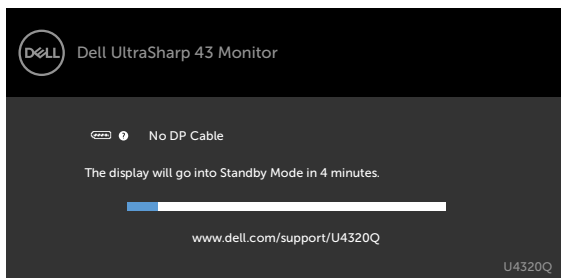

iii

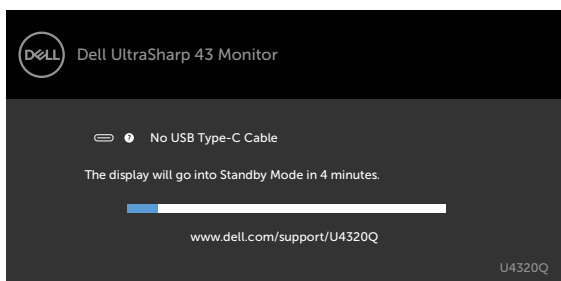

Prikazuje se poruka kada je kabl koji podržava alternativni režim DP povezan s monitor u okviru sledećih uslova:

- Kada je **Auto Select for USB-C (Automatski izbor za USB C)** podešen na **Prompt for Multiple Inputs (Upit za višestruke ulaze)**.
- Kada je DP kabl povezan s monitorom.

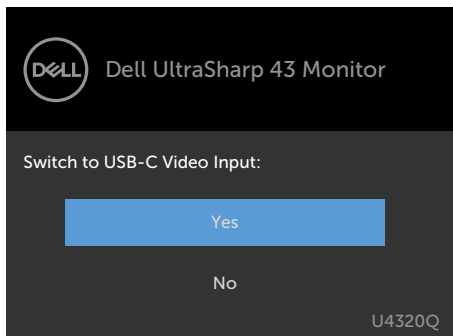

Ako je **USB-C Charging (Punjenje preko USB-C)** ➔ **90W** podešeno na **Off During Power Off (Isključeno tokom isključivanja)**:

- Kada izaberete stavke prikaza na ekranu za **USB-C Prioritization (Određivanje prioriteta USB-C)** na **High Resolution (Visoka rezolucija)** u funkciji Display (Prikaz) pojavice se sledeća poruka:

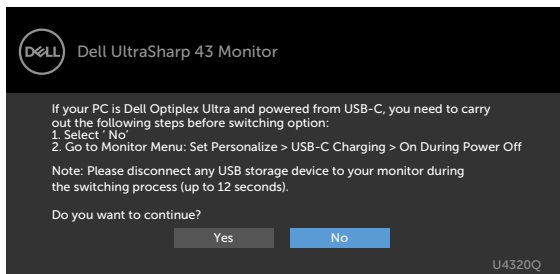

- Kada izaberete stavke prikaza na ekranu za **USB-C Prioritization (Određivanje prioriteta USB-C)** na **High Data Speed (Visoka brzina prenosa podataka)** u funkciji Display (Prikaz) pojavice se sledeća poruka:

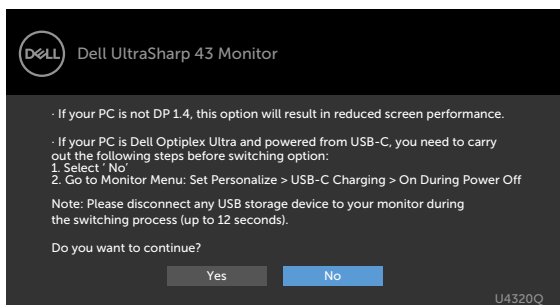

Ako je **USB-C Charging (Punjenje preko USB-C)** ➔ **90W** podešeno na **On During Power Off (Uključeno tokom isključivanja)**, kada izaberete stavku prikaza na ekranu za **USB-C Prioritization (Određivanje prioriteta za USB-C)** na **High Resolution (Visoka rezolucija)** ili **High Data Speed (Visoka brzina prenosa podataka)** u funkciji **Display (Prikaz)** pojaviće se sledeća poruka:

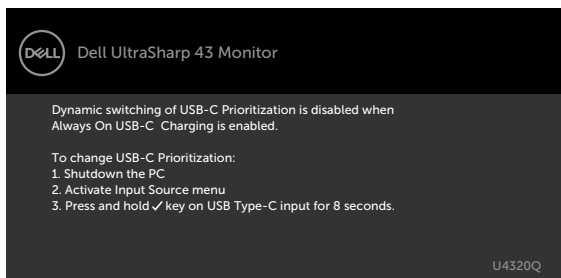

Kada je **USB-C Charging (Punjenje preko USB-C)** ➔ **90W** podešeno na **Off During Power Off (Isključeno tokom isključivanja)** i **USB-C Prioritization (Određivanje prioriteta za USB-C)** je podešeno na **High Data Speed (Visoka brzina prenosa podataka)**:

• Kada izaberete stavke prikaza na ekranu za **Factory Reset (Ponovno postavljanje na fabričke vrednosti)** u okviru funkcije **Other (Ostalo)**, pojaviće se sledeća poruka:

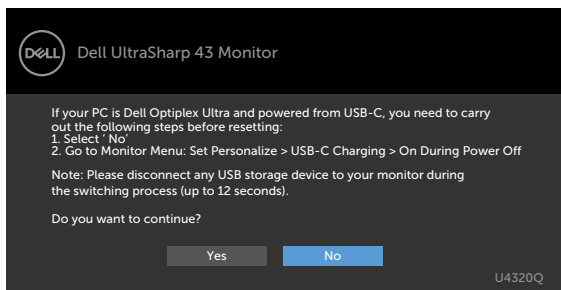

• Kada izaberete stavke prikaza na ekranu za **Display Reset (Ponovno postavljanje prikaza)** u okviru funkcije **Display (Prikaz)**, pojaviće se sledeća poruka:

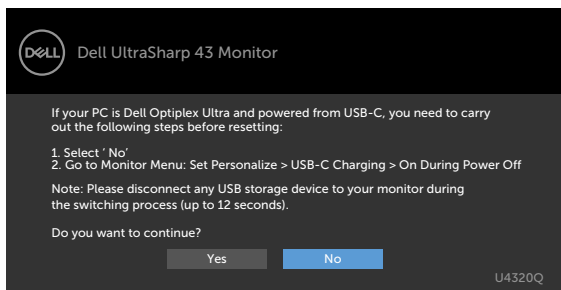



Kada je **USB-C Charging (Punjenje preko USB-C)**  **90W** podešeno na **On During Power Off (Uključeno tokom isključivanja)** i **USB-C Prioritization (Određivanje prioriteta USB-C)** podešeno na **High Data Speed (Visoka brzina prenosa podataka)**, kada izaberete stavke prikaza na ekranu za **Factory Reset (Ponovno postavljanje na fabričke vrednosti)** u okviru funkcije **Other (Ostalo)**, pojaviće se sledeća poruka:

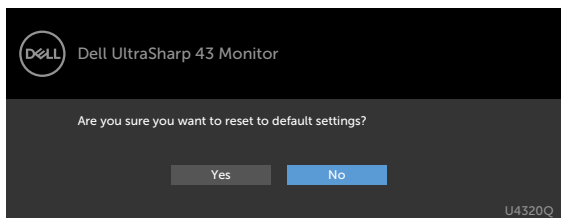

Kada izaberete „Da“ za ponovno postavljanje na podrazumevana podešavanja, pojaviće se sledeća poruka:

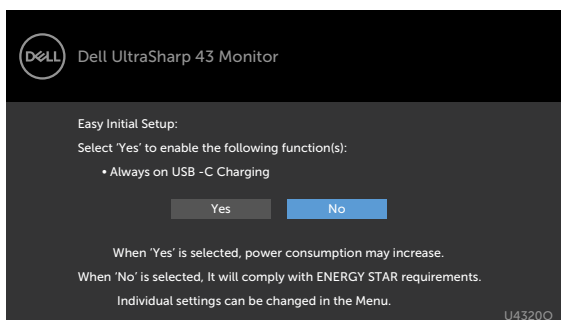

Kada izaberete „Ne“, uradite drugi **Factory Reset (Ponovno postavljanje na fabričke vrednosti)**, pojaviće se sledeća poruka:

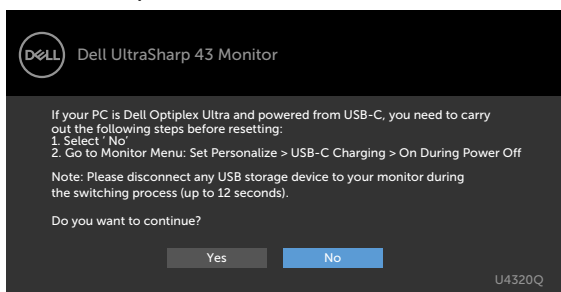

Izaberite stavke prikaza na ekranu Uključeno u režimu pripravnosti pomoću funkcije Personalizuj i prikazaće se sledeća poruka:

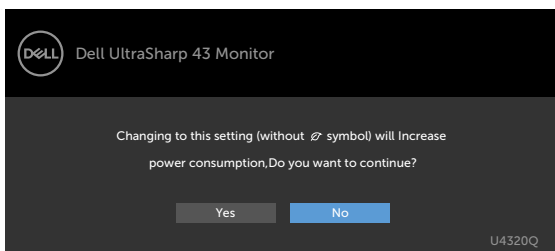

Ako podesite nivo osvetljenosti iznad podrazumevanog nivoa, preko 75%, prikazaće se sledeća poruka:

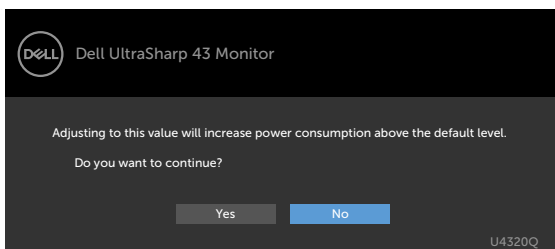

Za više informacija pogledajte [Rešavanje problema](#).

# Rešavanje problema

**⚠ UPOZORENJE:** Pre nego što počnete bilo koji postupak u ovom odeljku, pratite **Bezbednosna uputstva**.

## Samotestiranje

Vaš monitor poseduje opciju za samotestiranje koja vam dozvoljava da proverite da li vaš monitor radi ispravno. Ako su vaš monitor i računar pravilno povezani, ali ekran monitora ostaje zatamnjen, pokrenite samostalni test monitora izvođenjem sledećih koraka:

- 1 Isključite i računar i monitor.
- 2 Isključite video kabl na zadnjem delu računara. Da biste osigurali pravilan rad samostalnog testiranja, uklonite sve digitalne i analogne kablove sa zadnjeg dela računara.
- 3 Uključite monitor.

Pokretni dijalog bi trebalo da se pojavi na ekranu (na crnoj pozadini) ako monitor ne može da otkrije video signal, a radi ispravno. Kada se nalazi u režimu samostalnog testiranja, LED indikator napajanja ostaje bele boje. Takođe, u zavisnosti od izabranog ulaza, jedan od dijaloga prikazanih ispod će se kontinuirano pomerati preko ekrana.

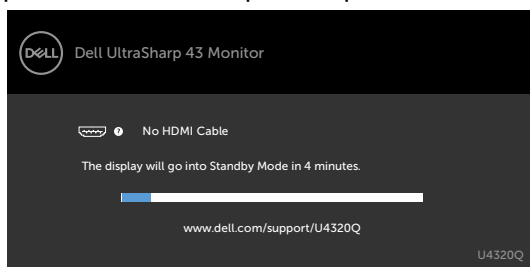

ili

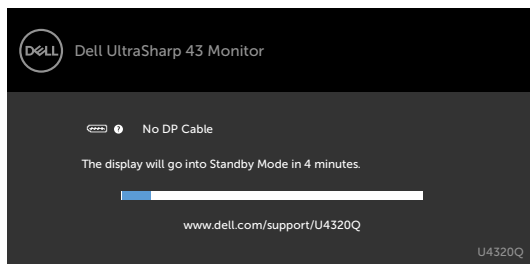

ili

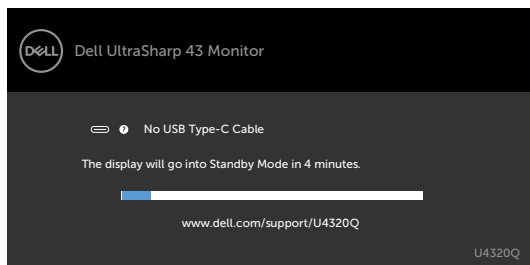

- 4 Ovaj dijalog se takođe pojavljuje tokom normalnog rada sistema, ako se video kabl izvuče ili ošteti.
- 5 Isključite monitor i ponovo povežite video kabl; zatim uključite i računar i monitor. Ako ekran vašeg monitora ostane prazan nakon korišćenja prethodnog postupka, proverite vašu video karticu i računar jer vaš monitor radi ispravno.



## Ugrađena dijagnostika

Vaš monitor ima ugrađen dijagnostički alat koji vam pomaže da utvrdite da li je greška ekrana koju primećujete kvar monitora ili problem s vašim računarom i video karticom.

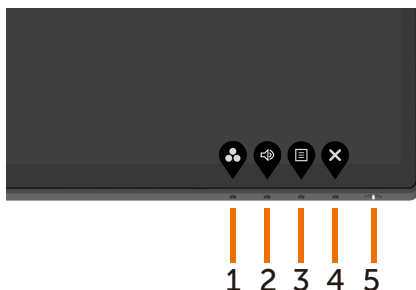
- NAPOMENA:** Ugrađenu dijagnostiku možete da pokrenete samo kada je video kabl izvučen, a monitor se nalazi u režimu samostalnog testiranja.





Da biste pokrenuli ugrađenu dijagnostiku:

- 1 Proverite da li je ekran čist (da nema čestica prašine na površini ekrana).
- 2 Izvucite video kabl(ove) sa zadnjeg dela računara ili monitora. Monitor zatim prelazi u režim samostalnog testiranja.
- 3 Pritisnite i držite **taster 4** 4 sekunde. Sistem će prikazati poruku prikaza na ekranu, izaberite  i pritisnite , nakon čega će sistem preći u režim BID. Prikazuje se sivi ekran.
- 4 Pažljivo proverite da li postoje nepravilnosti na ekranu.
- 5 Ponovo pritisnite **taster 1** na prednjem panelu. Boja ekrana se menja u crvenu.
- 6 Proverite da li na ekranu postoji neka nepravilnost.
- 7 Ponovite korake 5 i 6 da biste proverili displej sa zelenim, plavim, crnim i belim ekranima i ekranom sa tekstom.

Test je završen kada se pojavi ekran sa tekstom. Da biste izašli, ponovo pritisnite **taster 1**. Ako ne otkrijete nijednu nepravilnost na ekranu koristeći ugrađeni dijagnostički alat, to znači da monitor pravilno radi. Proverite video karticu i računar.

## Određivanje prioriteta USB-C kada je punjenje preko USB-C podešeno na Uključeno tokom isključivanja

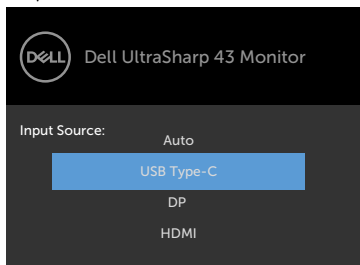

Ako je **USB-C Charging (Punjenje preko USB-C)** podešeno na **On During Power Off (Uključeno tokom isključivanja)**, monitor vam omogućava da odredite podešavanja određivanja prioriteta USB-C samo kada je vaš računar isključen.

- 1 Uverite se da je vaš računar isključen.
- 2 Pritisnite bilo koje dugme za kontrolu osim dugmeta za napajanje da biste prikazali meni prečice za **Input Source (Izvor ulaza)**.
- 3 Koristite dugme  ili  da biste označili **USB Type-C (USB tip C)**.

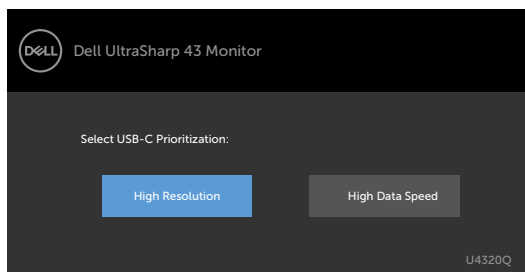

- 4 Pritisnite i držite dugme  približno 8 sekundi.
- 5 Pojaviće se poruka za konfiguraciju **USB-C Prioritization (Određivanje prioriteta USB-C)**.



- 6 Koristite dugme  ili  da biste odredili željeni prioritet prenosa.
- 7 Ovo podešavanje će biti aktivno nakon što uključite računar.

# PIP/PBP Mode (PIP/PBP režim)

Ako vaš monitor ne prikazuje sliku na celom ekranu ili rezolucija nije izvorna rezolucija režima PIP/PBP, to može da bude usled ponašanja grafičke kartice. Pratite korake ispod.

- 1 Kliknite desnim tasterom na radnu površinu i izaberite **Display settings (Podešavanja prikaza)**.

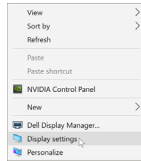

- 2 Izaberite **Advanced display settings (Napredna podešavanja prikaza)**.

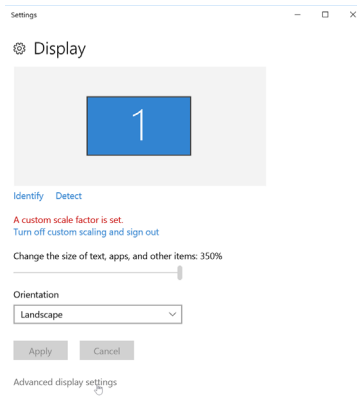

- 3 Izaberite preporučenu rezoluciju po grafičkoj kartici, a zatim kliknite na dugme **Apply (Primeni)**.

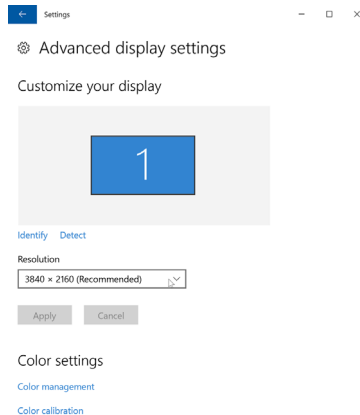

# Uobičajeni problemi

Sledeća tabela sadrži opšte informacije o uobičajenim problemima monitora na koje možete da naiđete, kao i moguća rešenja:

Najčešći simptomi	Problem koji se javlja	Moguća rešenja
Nema video signala/ isključen LED indikator napajanja	Nema slike	<ul style="list-style-type: none"><li>• Proverite da li je video kabl koji povezuje monitor i računar pravilno povezan i učvršćen.</li><li>• Uverite se da strujna utičnica pravilno radi koristeći neku drugu električnu opremu.</li><li>• Proverite da je taster za napajanje potpuno izašao.</li><li>• Proverite da ste izabrali ispravan ulazni izvor u meniju <a href="#">Izvor ulaza</a>.</li></ul>
Nema video signala/ uključen LED indikator napajanja	Nema slike ili nema osvetljenja	<ul style="list-style-type: none"><li>• Povećajte kontrole za osvetljenost i kontrast preko prikaza menija na ekranu.</li><li>• Izvršite funkciju samostalne provere monitora.</li><li>• Proverite da li na konektoru video kabla postoje savijeni ili polomljeni pinovi.</li><li>• Pokrenite ugrađenu dijagnostiku.</li><li>• Proverite da ste izabrali ispravan ulazni izvor u meniju <a href="#">Izvor ulaza</a>.</li></ul>
Nema video signala na HDMI/ DisplayPort/ USB tip C konektoru	Prilikom povezivanja pojedinih dongl/ priključnih uređaja na konektoru, nema video signala prilikom isključivanja/ uključivanja Thunderbolt kabla na laptopu	<ul style="list-style-type: none"><li>• Isključite HDMI/DisplayPort/USB tip C kabl s dongl/priključnog uređaja, a zatim uključite priključni Thunderbolt kabl na laptopu. Uključite HDMI/DisplayPort/USB tip C kabl 7 sekundi kasnije.</li></ul>
Pikseli nedostaju	LCD ekran ima tačkice	<ul style="list-style-type: none"><li>• Isključite i uključite monitor.</li><li>• Piksela koji je trajno isključen je fabrička greška koja se može dogoditi kod LCD tehnologije.</li><li>• Za više informacija o kvalitetu Dell monitora i politici u vezi piksela pogledajte veb-lokaciju za podršku kompanije Dell na: <a href="http://www.dell.com/support/monitors">www.dell.com/support/monitors</a>.</li></ul>
Zaglavljani pikseli	LCD ekran ima svetle tačkice	<ul style="list-style-type: none"><li>• Isključite i uključite monitor.</li><li>• Piksela koji je trajno isključen je fabrička greška koja se može dogoditi kod LCD tehnologije.</li><li>• Za više informacija o kvalitetu Dell monitora i politici u vezi piksela pogledajte veb-lokaciju za podršku kompanije Dell na: <a href="http://www.dell.com/support/monitors">www.dell.com/support/monitors</a>.</li></ul>
Problemi sa osvetljenjem	Slika je isuviše tamna ili isuviše svetla	<ul style="list-style-type: none"><li>• Vratite monitor na fabrička podešavanja.</li><li>• Podesite kontrole osvetljenja i kontrasta preko prikaza na ekranu.</li></ul>

Najčešći simptomi	Problem koji se javlja	Moguća rešenja
Pitanja vezana za bezbednost	Vidljivi znaci dima ili varnica	<ul style="list-style-type: none"> <li>Nemojte vršiti korake za rešavanje problema.</li> <li>Odmah kontaktirajte kompaniju Dell.</li> </ul>
Povremeni problemi	onitor se povremeno pokvari pa onda ponovo radi	<ul style="list-style-type: none"> <li>Proverite da li je video kabl koji povezuje monitor s računarom pravilno povezan i učvršćen.</li> <li>Vratite monitor na fabrička podešavanja.</li> <li>Pokrenite funkciju samostalnog testiranja monitora i utvrdite da li se povremeni problem dešava u režimu samostalnog testiranja.</li> </ul>
Nedostaje boja	Slici nedostaje boja	<ul style="list-style-type: none"> <li>Izvršite funkciju samostalne provere monitora.</li> <li>Proverite da li je video kabl koji povezuje monitor s računarom pravilno povezan i učvršćen.</li> <li>Proverite da li na konektoru video kabla postoje savijeni ili polomljeni pinovi.</li> </ul>
Pogrešna boja	Boja slike nije dobra	<ul style="list-style-type: none"> <li>Promenite podešavanja <b>Preset Modes (Unapred podešenih režima)</b> u meniju <b>Color (Boja)</b> prikaza na ekranu u zavisnosti od aplikacije.</li> <li>Podesite vrednost R/G/B (crvena/zelena/plava) pomoću opcije stavke <b>Custom Color (Prilagođena boja)</b> u meniju <b>Color (Boja)</b> prikaza na ekranu.</li> <li>Promenite opciju <b>Input Color Format (Format boje ulaza)</b> na PC RGB ili YPbPr u meniju <b>Color (Boja)</b> prikaza na ekranu.</li> <li>Pokrenite ugrađenu dijagnostiku.</li> </ul>
Zadržavanje slike zbog statične slike koja je previše dugo ostala na monitoru.	Na ekranu se pojavljuje bleđa senka statične slike koja je bila prikazana	<ul style="list-style-type: none"> <li>Podesite ekran da se isključi posle nekoliko minuta neaktivnosti ekrana. Ovo se može podesiti u Opcijama napajanja ili Mac Energy Saver-u.</li> <li>U suprotnom, možete da koristite čuvar ekrana koji se dinamički menja.</li> </ul>

## Problemi vezani za određeni proizvod

Problem	Problem koji se javlja	Moguća rešenja
Slika ekrana je premala	Slika je centrirana na ekranu ali ne popunjava celu površinu prikaza	<ul style="list-style-type: none"> <li>Proverite podešavanje <b>Aspect Ratio (Odnos širina/visina)</b> u meniju <b>Display (Prikaz)</b> prikaza na ekranu.</li> <li>Vratite monitor na fabrička podešavanja.</li> </ul>
Monitor ne može da se podesi korišćenjem tastera na prednjem panelu	Meni na ekranu se ne pojavljuje	<ul style="list-style-type: none"> <li>Isključite monitor, izvucite strujni kabl, ponovo ga utaknite, a zatim uključite monitor.</li> </ul>



<b>Problem</b>	<b>Problem koji se javlja</b>	<b>Moguća rešenja</b>
Nema ulaznog signala kada se pritisnu korisničke kontrole	Nema slike, svetlost lampice je bela.	<ul style="list-style-type: none"> <li>• Proverite izvor signala. Uverite se da računar nije u režimu za uštedu energije tako što ćete pomeriti miša ili pritisnuti bilo koji taster na tastaturi.</li> <li>• Proverite da li je signalni kabl pravilno priključen. Ako je potrebno, ponovo priključite signalni kabl.</li> <li>• Ponovo pokrenite računar ili video plejer.</li> </ul>
Slika ne ispunjava ceo ekran	Slika ne može da popuni visinu ili širinu ekrana	<ul style="list-style-type: none"> <li>• Zbog različitih video formata (odnosa širina/visina) DVD-ova, monitor može da prikaže na celom ekranu.</li> <li>• Pokrenite ugrađenu dijagnostiku.</li> </ul>
Nema slike kada koristite USB tip C vezu s računarem, laptopom itd.	Crn ekran	<ul style="list-style-type: none"> <li>• Proverite da li USB tip C interfejs uređaja podržava DP alternativni režim.</li> <li>• Proverite da li uređaj zahteva snagu napajanja veću od 65 W.</li> <li>• USB tip C interfejs uređaja ne podržava DP alternativni režim.</li> <li>• Podesite Windows u režim Projection (Projekcija).</li> <li>• Uverite se da USB tip C kabl nije oštećen.</li> </ul>
Punjenje ne funkcioniše kada koristite USB tip C vezu s računarem, laptopom itd.	Punjenje ne funkcioniše	<ul style="list-style-type: none"> <li>• Uverite se da uređaj podržava jedan od profila punjenja 5 V/9 V/15 V/20 V.</li> <li>• Proverite da li laptop zahteva adapter za napajanje &gt;65 W.</li> <li>• Ako laptop zahteva adapter za napajanje &gt;65 W, ne može se puniti preko USB tip C veze.</li> <li>• Proverite da li koristite isključivo adapter koji je odobrila kompanija Dell ili adapter koji je isporučen uz proizvod.</li> <li>• Uverite se da USB tip C kabl nije oštećen.</li> </ul>
Prekidi u punjenju kada koristite USB tip C vezu s računarem, laptopom itd.	Prekidi u punjenju	<ul style="list-style-type: none"> <li>• Proverite da li je maksimalna potrošnja energije uređaja veća od 65 W.</li> <li>• Proverite da li koristite isključivo adapter koji je odobrila kompanija Dell ili adapter koji je isporučen uz proizvod.</li> <li>• Uverite se da USB tip C kabl nije oštećen.</li> </ul>
Nema slike kada koristite DP vezu s računarem	Crn ekran	<ul style="list-style-type: none"> <li>• Proverite za koji DP standard (DP 1.1a ili DP 1.4) je vaša grafička kartica sertifikovana. Preuzmite i instalirajte najnoviji upravljački program za grafičku karticu.</li> <li>• Pojedine DP 1.1a grafičke kartice ne podržavaju DP 1.4 monitore. Idite u meni prikaza na ekranu i u okviru izbora Input Source (Izvor ulaza), pritisnite i držite taster za izbor DP  8 sekundi da biste promenili podešavanje monitora sa DP 1.4 na DP 1.1a.</li> </ul>

## Bezbednosna uputstva

Kod ekrana sa sjajnim okvirima korisnik treba da uzme u obzir poziciju ekrana, pošto okviri mogu da prouzrokuju ometajuće refleksije od okolnih svetlih i sjajnih površina.

**⚠ UPOZORENJE: Upotreba kontrola, podešavanja ili postupaka izuzev onih koji su navedeni u ovoj dokumentaciji može prouzrokovati izlaganje strujnom udaru, opasnostima od električne struje i/ili mehaničkim opasnostima.**

Za informacije o bezbednosnim uputstvima pogledajte Bezbednosne, ekološke i regulatorne informacije (SERI).

## Obaveštenja od FCC (samo u SAD) i druge regulatorne informacije

Za obaveštenja od FCC i druge regulatorne informacije pogledajte veb-lokaciju regulatorne usklađenosti koja se nalazi na adresi [www.dell.com/regulatory\\_compliance](http://www.dell.com/regulatory_compliance).

## Kontaktiranje kompanije Dell

Za kupce u Sjedinjenim Državama – pozovite 800-WWW-DELL (800-999-3355)

**📄 NAPOMENA:** Ako nemate aktivnu internet vezu, možete da pronađete kontakt informacije na račun, fakturi, pakovanju ili u katalogu proizvoda kompanije Dell.

Kompanija Dell obezbeđuje više opcija za podršku i servisiranje na mreži i putem telefona. Dostupnost se razlikuje u zavisnosti od države i proizvoda, a neke usluge možda neće biti dostupne na vašem području.

### Da biste dobili sadržaj podrške za monitor na internetu:

Pogledajte lokaciju [www.dell.com/support/monitors](http://www.dell.com/support/monitors).

**Da biste kontaktirali s kompanijom Dell u vezi prodaje, tehničke podrške ili pitanja u vezi sa uslugama za korisnike:**

- 1 Idite na [www.dell.com/support](http://www.dell.com/support).
- 2 Potvrdite svoju zemlju ili region u padajućem meniju Choose A Country/Region (Izaberite zemlju/region) u donjem desnom uglu stranice.
- 3 kliknite na **Contact Us (Obratite nam se)** pored padajuće liste sa zemljama.
- 4 Izaberite odgovarajuću uslugu ili vezu za podršku na osnovu vaših potreba.
- 5 Izaberite način na koji želite da kontaktirate s kompanijom Dell koji vam najviše odgovara.

# Baza podataka EU o oznakama energetske efikasnosti i list sa informacijama o proizvodu

U4320Q: <https://eprel.ec.europa.eu/qr/344908>

## Podešavanje vašeg monitora

### Podešavanje rezolucije prikaza na 3840 x 2160 (maksimalno)

Za najbolje performanse podesite rezoluciju prikaza na **3840 x 2160** piksela izvođenjem sledećih koraka:

#### U operativnom sistemu Windows Vista, Windows 7, Windows 8 ili Windows 8.1:

- 1 Samo za Windows 8 ili Windows 8.1, izaberite pločicu Desktop (Radna površina) da biste prebacili na klasičnu radnu površinu. Za operativne sisteme Windows Vista i Windows 7 preskočite ovaj korak.
- 2 Kliknite desnim tasterom na radnu površinu i kliknite na opciju **Screen Resolution (Rezolucija ekrana)**.
- 3 Kliknite na padajuću listu rezolucije ekrana i izaberite **3840 x 2160**.
- 4 Kliknite na **OK (U redu)**.

#### U operativnom sistemu Windows 10:

- 1 Kliknite desnim tasterom na radnu površinu i kliknite na opciju **Display Settings (Podešavanja prikaza)**.
- 2 Kliknite na **Advanced display settings (Napredna podešavanja prikaza)**.
- 3 Kliknite na padajuću listu **Resolution (Rezolucija)** i izaberite **3840 x 2160**.
- 4 Kliknite na **Apply (Primeni)**.

Ako ne vidite preporučenu rezoluciju kao opciju, možda ćete morati da ažurirate upravljački program za grafičku karticu. Molimo vas, odaberite situaciju ispod koja najbolje opisuje kompjuterski sistem koji koristite i pratite date korake.

## Dell kompjuter

- 1 Idite na [www.dell.com/support](http://www.dell.com/support), unesite servisnu oznaku i preuzmite najnoviji upravljački program za vašu grafičku karticu.
- 2 Nakon instaliranja upravljačkog programa za grafički adapter, pokušajte da ponovo podesite rezoluciju na **3840 x 2160**.

 **NAPOMENA:** Ako ne možete da podesite rezoluciju na **3840 x 2160**, obratite se kompaniji Dell da se raspitate o grafičkom adapteru koji podržava ove rezolucije.

## Drugi kompjuter (nije Dell)

### U operativnom sistemu Windows Vista, Windows 7, Windows 8 ili Windows 8.1:

- 1 Samo za Windows 8 ili Windows 8.1, izaberite pločicu Desktop (Radna površina) da biste prebacili na klasičnu radnu površinu. Za operativne sisteme Windows Vista i Windows 7 preskočite ovaj korak.
- 2 Kliknite desnim tasterom na radnu površinu i kliknite na opciju **Personalization (Personalizacija)**.
- 3 Kliknite na **Change Display Settings (Promeni podešavanja ekrana)**.
- 4 Kliknite na **Advanced Settings (Napredna podešavanja)**.
- 5 Identifikujte proizvođača vaše grafičke kartice iz opisa na vrhu prozora (npr. NVIDIA, AMD, Intel itd).
- 6 Pogledajte veb-lokaciju proizvođača vaše grafičke kartice za ažuriran upravljački program (na primer, [www.amd.com](http://www.amd.com) ili [www.nvidia.com](http://www.nvidia.com)).
- 7 Nakon instaliranja upravljačkog programa za grafičku karticu, pokušajte da ponovo podesite rezoluciju na **3840 x 2160**.

### U operativnom sistemu Windows 10:

- 1 Kliknite desnim tasterom na radnu površinu i kliknite na opciju **Display Settings (Podešavanja prikaza)**.
- 2 Kliknite na **Advanced display settings (Napredna podešavanja prikaza)**.
- 3 Kliknite na **Display adapter properties (Prikaži svojstva adaptera)**.
- 4 Identifikujte proizvođača vaše grafičke kartice iz opisa na vrhu prozora (npr. NVIDIA, AMD, Intel itd).
- 5 Pogledajte veb-lokaciju proizvođača vaše grafičke kartice za ažuriran upravljački program (na primer, [www.amd.com](http://www.amd.com) ili [www.nvidia.com](http://www.nvidia.com)).
- 6 Nakon instaliranja upravljačkog programa za grafičku karticu, pokušajte da ponovo podesite rezoluciju na **3840 x 2160**.

 **NAPOMENA:** Ako ne možete da podesite predloženu rezoluciju, obratite se proizvođaču svog računara ili razmislite o kupovini grafičkog adaptera koji podržava tu video rezoluciju.

# Smernice za održavanje

## Čišćenje vašeg monitora



**UPOZORENJE:** Pre čišćenja monitora, isključite strujni kabl monitora iz električne utičnice.



**OPREZ:** Pročitajte sledeća [Bezbednosna uputstva](#) pre čišćenja monitora.

Za najbolje prakse pratite ova uputstva u dolenaavedenoj listi prilikom raspakivanja i čišćenja monitora ili rukovanja vašim monitorom:

- Da biste očistili antistatički ekran, blago pokvasite vodom meku, čistu krpku. Ako je moguće, koristite posebne maramice za čišćenje ekrana ili rastvor pogodan za antistatički premaz. Ne koristite benzen, razređivač, amonijak, abrazivna sredstva za čišćenje niti kompresovani vazduh.
- Za čišćenje monitora koristite meku, blago nakvašenu krpku. Izbegnite korišćenje bilo koje vrste deterđenta, pošto određeni deterđenti ostavljaju mlečni film na monitoru.
- Ako primetite beli prah prilikom raspakivanja monitora, obrišite ga krpom.
- Pažljivo postupajte s monitorom, pošto monitori tamnije boje mogu zadobiti ogrebotine bele boje, koje će biti uočljivije nego na monitoru svetle boje.
- Da biste pomogli da se zadrži najbolji kvalitet slike na monitoru, koristite čuvar ekrana koji se dinamički menja i isključite monitor kada nije u upotrebi.