



Zakrzywiony monitor Dell UltraSharp 38 z koncentratorem USB-C – U3821DW

Przewodnik użytkownika

Model: U3821DW
Numer identyfikacyjny modelu: U3821DWb



-  **UWAGA: UWAGA** oznacza ważną informację, która może pomóc w lepszym wykorzystaniu komputera.
-  **OSTRZEŻENIE: OSTRZEŻENIE** wskazuje na możliwość uszkodzenia urządzenia lub utratę danych w przypadku postępowania niezgodnie z instrukcjami.
-  **PRZESTROGA: PRZESTROGA** oznacza potencjalną możliwość uszkodzenia majątku, obrażeń osobistych lub śmierci.

Copyright © 2021 Dell Inc. lub jej podmioty zależne. Wszystkie prawa zastrzeżone. Dell, EMC i inne znaki towarowe to znaki towarowe firmy Dell Inc. lub jej podmiotów zależnych. Inne znaki towarowe mogą stanowić znaki towarowe ich właścicieli.

2021 - 01

Rev. A00

Spis treści

Informacje o monitorze	6
Zawartość opakowania	6
Cechy produktu	8
Identyfikacja części i elementów sterowania	9
Widok z przodu	9
Widok z tyłu	10
Widok z dołu	11
Specyfikacje monitora	14
Specyfikacje rozdzielczości	16
Obsługiwane tryby video	16
Wstępne ustawienia trybów wyświetlania	16
Specyfikacje elektryczne	17
Charakterystyki fizyczne	18
Charakterystyki środowiskowe	19
Przydział pinów	20
Obsługa funkcji Plug and Play	22
Interfejs USB (Uniwersalna magistrala szeregową)	22
Super speed USB 5 Gb/s (USB 3.2 Gen1)	22
USB typu C	23
Złącze przesyłania danych USB 3.2	23
Złącze pobierania danych USB 3.2	23
Złącze USB typu C	24
Porty USB	24
Złącze RJ45	25
Obsługiwany system operacyjny	26
Jakość monitora LCD i zasady dotyczące pikseli	26



Wskazówki dotyczące konserwacji	27
Czyszczenie monitora	27
Ustawienia monitora	28
Podłączanie podstawy monitora	28
Podłączanie monitora	31
Podłączenie kabla DisplayPort (DisplayPort do DisplayPort)	32
Podłączanie przewodu HDMI	33
Podłączanie kabla USB typu C	34
Podłączanie kabla super speed USB 5 Gb/s (USB 3.2 Gen1)	34
Podłączanie monitora dla kabla RJ45 (opcjonalne)	36
Organizacja przebiegu kabli	36
Zdejmowanie podstawy monitora	37
Zestaw do montażu na ścianie VESA (opcjonalny)	38
Obsługa monitora	39
Włączanie monitora	39
Sterowanie dżojstikiem	39
Używanie menu ekranowego (OSD)	40
Uzyskanie dostępu do Modułu uruchamiającego menu	40
Korzystanie z klawiszy nawigacji	41
Dostęp do systemu menu	42
Komunikat ostrzegawczy menu ekranowego	63
Ustawianie maksymalnie rozdzielczości	68
Konfiguracja przełącznika KVM	69
Ustawianie funkcji automatycznego KVM	71
Używanie nachylenia, obrotu w poziomie i pionowego wydłużenia	73
Nachylenie, obrót w poziomie	73
Wydłużenie w pionie	73
Regulacja nachylenia	74





Wykrywanie i usuwanie usterek	75
Autotest	75
Wbudowana diagnostyka	76
Typowe problemy	78
Problemy specyficzne dla produktu	82
Problemy dotyczące USB (Universal Serial Bus)	83
Problemy specyficzne dla głośników	85
Dodatek	86
Uwagi FCC (tylko USA) i inne informacje dotyczące przepisów	86
Kontakt z firmą Dell	86
Baza danych produktów UE etykiet energetycznych i kart informacyjnych produktów	86





Informacje o monitorze

Zawartość opakowania

Monitor jest dostarczany z następującymi, pokazanymi w tabeli poniżej komponentami. W przypadku braku któregośkolwiek komponentu skontaktuj się z działem wsparcia technicznego firmy Dell. Aby uzyskać więcej informacji, zobacz [Kontakt z firmą Dell](#).

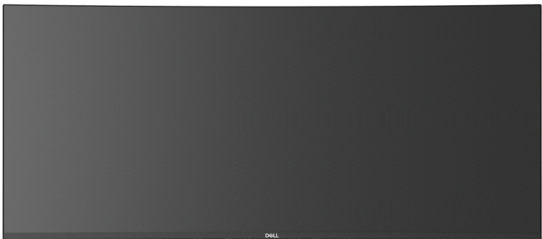
-  **UWAGA: Niektóre elementy mogą być opcjonalne i mogą nie być dostarczone z monitorem. Niektóre funkcje mogą być niedostępne w niektórych krajach.**
-  **UWAGA: W przypadku podłączania stojaka zakupionego z innego źródła postępuj zgodnie z instrukcjami dotyczącymi konfiguracji, załączonymi do stojaka.**

	Wyświetlacz
	Ramię podstawy
	Podstawa stojaka



	<p>Kabel zasilania (różni się zależnie od kraju)</p>
	<p>Kabel DisplayPort (DisplayPort do DisplayPort)</p>
	<p>Kabel HDMI</p>
	<p>Kabel USB typu C</p>
	<p>Kabel przesyłania danych super speed USB 5 Gb/s (USB 3.2 Gen1) (udostępnia porty USB monitora)</p>
	<ul style="list-style-type: none"> • Instrukcja szybkiej instalacji • Raport kalibracji fabrycznej • Informacje dotyczące bezpieczeństwa, środowiska i regulacji prawnych



Cechy produktu

Monitor **Dell U3821DW** ma wyświetlacz ciekłokrystaliczny (LCD) na cienkowarstwowych tranzystorach (TFT) z aktywną matrycą i podświetleniem diodami LED. Funkcje monitora obejmują:

- Obszar wyświetlania o przekątnej 95,29 cm (37,52 cali).
Rozdzielczość 3840 x 1600 (21:9) oraz pełnoekranowa obsługa niższych rozdzielczości.
- Szeroki kąt widzenia umożliwiający oglądanie obrazu w pozycji siedzącej lub stojącej.
- Gama kolorów 100% sRGB i 100% Rec 709 przy średniej delta E < 2; obsługuje również 95% DCI-P3.
- Połączenia cyfrowe za pośrednictwem DisplayPort, USB typu C i HDMI.
- Pojedyncze gniazdo USB typu C, dostarczające zasilanie (PD 90 W) zgodnym notebookom przy jednoczesnym odbieraniu sygnału wideo i danych.
- Możliwość nachylenia, obrotu w poziomie i regulacji wysokości.
- Zastosowanie ultracienkiej ramki przedniej pozwala zminimalizować grubość ramek w przypadku korzystania z wielu monitorów, ułatwiając konfigurację i komfort oglądania obrazu.
- Wyjmowany stojak oraz otwory montażowe Video Electronics Standards Association (VESA™) 100 mm umożliwiające stosowanie elastycznych rozwiązań mocowania.
- Wyposażony w 1 port przesyłania danych USB typu C, 1 port pobierania danych USB typu C, 1 port przesyłania danych USB super speed 5 Gb/s (USB 3.2 Gen1) typu B, 1 port pobierania danych USB super speed 5 Gb/s (USB 3.2 Gen1) typu A z funkcją ładowania oraz 3 porty pobierania danych USB super speed 5 Gb/s (USB 3.2 Gen1) typu A.
- Porty USB-C i RJ45 umożliwiają korzystanie z połączenia sieciowego za pośrednictwem pojedynczego kabla.
- Funkcja Plug and Play, jeżeli jest obsługiwana przez system.
- Regulację poprzez menu ekranowe (OSD) ułatwiające konfigurację i optymalizację ekranu.
- Obsługuje tryb Obraz obok obrazu (PBP) oraz Obraz w obrazie (PIP).
- Wbudowany przełącznik KVM umożliwia sterowanie nawet 2 komputerami przy użyciu jednego zestawu klawiatury i myszy podłączonych do monitora.
- Obsługuje funkcję automatycznego KVM w konfiguracji z wieloma wejściami.
- Blokada przycisków zasilania i dżoystika.



- Gniazdo blokady zabezpieczenia.
- Blokada stojaka.
- $\leq 0,3$ W w trybie gotowości.
- Wbudowane głośniki (9 W) x 2.
- Optymalna wygoda dla oczu dzięki ekranowi z funkcją zapobiegania migotaniu.

⚠ PRZESTROGA: W dłuższej perspektywie światło niebieskie emitowane przez monitor może mieć niekorzystne skutki dla oczu, m.in. powodować zmęczenie wzroku w wyniku kontaktu z urządzeniami cyfrowymi. Funkcja ComfortView jest przeznaczona do zmniejszenia ilości niebieskiego światła emitowanego przez monitor w celu zapewnienia komfortu dla oczu.

Identyfikacja części i elementów sterowania

Widok z przodu



Etykieta	Opis
1	Wskaźnik LED zasilania Ciągłe białe światło oznacza, że monitor jest włączony i działa normalnie. Migające białe światło oznacza, że monitor jest w trybie gotowości.



Widok z tyłu



Widok z tyłu ze stojakiem monitora

Etykieta	Opis	Użyj
1	Otwory montażowe VESA (100 mm x 100 mm - za podłączoną pokrywę podstawy)	Montaż ścienny monitora przy użyciu zestawu do montażu ściennego zgodnego ze standardem VESA (100 mm x 100 mm).
2	Etykieta z oznaczeniami prawnymi	Zawiera certyfikaty.
3	Przycisk odłączania stojaka	Umożliwia odłączenie stojaka od monitora.
4	Kod kreskowy, numer seryjny i etykieta serwisowa	Do kontaktowania się z firmą Dell w sprawach pomocy technicznej.
5	Przycisk włączania/wyłączania zasilania	Włącza lub wyłącza monitor.
6	Dżojstik	Do obsługi menu wyświetlanego na ekranie (OSD). (Więcej informacji, patrz rozdział Obsługa monitora)
7	Szczelina prowadzenia kabli	Pomaga w uporządkowaniu przebiegu kabli przez umieszczenie ich w szczelinie.



Widok z dołu

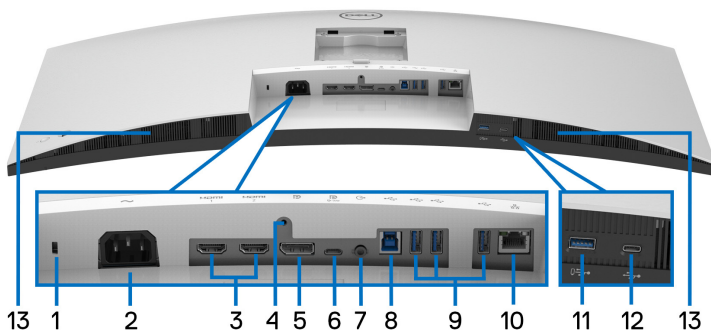

Widok od dołu bez podstawy monitora

Etykieta	Opis	Użyj
1	Gniazdo blokady zabezpieczenia	Zabezpiecza monitor z blokadą zabezpieczającą (nie znajduje się w zestawie).
2	Złącze zasilania	Podłącz kabel zasilający (dołączony do monitora).
3	Port HDMI (2)	Podłącz komputer za pomocą kabla HDMI (dostarczony z monitorem).
4	Funkcja blokady stojaka	Zablokuj stojaka do monitora przy użyciu śruby M3 x 6 mm (śrubę kupuje się oddzielnie).
5	DisplayPort	Podłącz komputer za pomocą kabla DisplayPort (dostarczony z monitorem).



6	Port przesyłania danych USB typu C	<p>Podłącz dostarczony kabel USB typu C do monitora i komputera lub urządzenia przenośnego. Ten port obsługuje dostarczanie zasilania przez USB, dane i sygnał wideo DisplayPort.</p> <p>Port super speed USB 5 Gb/s (USB 3.2 Gen1) typu C obsługuje tryb alternatywny DP1.4 o minimalnej rozdzielczości 3840 x 1600 przy 60 Hz, PD 20 V/4,5 A, 15 V/3 A, 9 V/3 A i 5 V/3 A.</p> <p>UWAGA: Interfejs USB typu C nie jest obsługiwany w wersjach systemu Windows wcześniejszych niż Windows 10.</p>
7	Port audio line-out	Podłącz głośniki zewnętrzne.*
8	Port przesyłania danych USB super speed 5 Gb/s (USB 3.2 Gen1) typu B	Podłącz dostarczony kabel USB do monitora i komputera. Po podłączeniu tego kabla można używać złączy USB monitora.
9	Port pobierania danych USB super speed 5 Gb/s (USB 3.2 Gen1) typu A (3)	<p>Podłącz urządzenie USB 3.2 Gen1 (5 Gb/s).**</p> <p>UWAGA: Aby korzystać z tych portów, należy podłączyć kabel USB (dostarczony z monitorem) do portu przesyłania danych USB w monitorze oraz do komputera.</p>
10	Port RJ45	Obsługuje połączenie Ethernet 10/100/1000 Mb/s.
11	Port pobierania danych USB super speed 5 Gb/s (USB 3.2 Gen1) typu A z funkcją ładowania	<p>Podłącz swoje urządzenie USB** lub naładuj urządzenie.</p> <p>UWAGA: Aby użyć tego portu, należy podłączyć kabel USB typu C lub kabel przesyłania danych USB (dostarczony z monitorem) do portu przesyłania danych USB typu C lub portu przesyłania danych USB typu B w monitorze oraz do komputera.</p>



12	Port pobierania danych USB typu C	Podłącz urządzenie USB.** UWAGA: Aby użyć tego portu, należy podłączyć kabel USB typu C lub kabel przesyłania danych USB (dostarczony z monitorem) do portu przesyłania danych USB typu C lub portu przesyłania danych USB typu B w monitorze oraz do komputera.
13	Głośniki	Zapewnia wyjście audio.

*Słuchawki nie są obsługiwane w przypadku złącza audio line out.

**Aby uniknąć interferencji sygnału, w przypadku podłączenia urządzenia USB do portu USB pobierania danych, NIE zaleca się podłączania innych urządzeń USB do przylegających portów.



Specyfikacje monitora

Model	U3821DW
Typ ekranu	Aktywna matryca - TFT LCD
Technologia panelu	Technologia IPS (In Plane Switching)
Współczynnik proporcji	21:9
Widoczny obraz	
Przekątna	952,9 mm (37,52 cali)
Szerokość (aktywnego obszaru)	890,0 mm (35,04 cali)
Wysokość (aktywnego obszaru)	387,8 mm (15,27 cali)
Obszar całkowity	345142 mm ² (535,06 cali ²)
Podziałka pikseli	0,22908 mm x 0,22908 mm
Pikseli na cal (PPI)	110,87
Kąt widzenia	Typowy 178° (w pionie) Typowy 178° (w poziomie)
Wyjście luminancji	300 cd/m ² (typowe)
Współczynnik kontrastu	1000 do 1 (typowe)
Powłoka płyty	Przeciwodblaskowa o twardości 3H
Podświetlenie	System oświetlenia krawędzi białymi diodami LED
Czas reakcji	8 ms (normalny) 5 ms (szybki)
Zakrzywienie	R2300 (typowe)
Głębokość kolorów	1,07 miliarda kolorów
Paleta kolorów	sRGB 100%, Rec 709 100%, DCI-P3 95%
Dokładność kalibracji	sRGB i Rec 709: Delta E < 2 (średnio)



Połączenie	<ul style="list-style-type: none"> • 2 port HDMI w wersji 2.0 • 1 DisplayPort w wersji 1.4 • 1 port przesyłania danych USB typu C (alternatywny tryb dla DisplayPort 1.4, dostarczanie zasilania PD do 90 W)* • 1 port przesyłania danych USB super speed 5 Gb/s (USB 3.2 Gen1) typu B • 3 porty pobierania danych super speed USB 5 Gb/s (USB 3.2 Gen1) • 1 port super speed USB 5 Gb/s (USB 3.2 Gen1) z funkcją ładowania BC1.2 przy natężeniu prądu 2 A (maksymalnie) • 1 port USB typu C do pobierania danych z funkcją ładowania przy natężeniu prądu 15 W (maksymalnie) • 1 port audio line-out • 1 port RJ45
Szerokość ramki (krawędź monitora do obszaru aktywnego)	10,5 mm (Góra) 10,0 mm (Lewo/Prawo) 15,3 mm (Spód)
Nastawność	
Regulowana wysokość stojaka	120 mm
Nachylenie	Od -5° do 21°
Obrót w poziomie	Od -30° do 30°
Regulacja nachylenia	Od -4° do 4°
UWAGA: Monitora tego nie należy montować ani używać w pozycji pionowej ani odwróconej (180°) pozycji poziomej, ponieważ mogłoby to doprowadzić do jego uszkodzenia.	
Wbudowane głośniki	2 wyjścia dźwięku 9 W
Zgodność Dell Display Manager	Funkcje łatwa aranżacja i inne
Zabezpieczenie	Gniazdo blokady zabezpieczenia (blokada kablowa sprzedawana oddzielnie)

*DisplayPort i USB typu C (alternatywny tryb dla DisplayPort 1.4): Obsługa dźwięku HBR3/DisplayPort 1.4/DP.



Specyfikacje rozdzielczości

Model	U3821DW
Zakres skanowania poziomego	30 kHz do 100 kHz (automatyczny)
Zakres skanowania pionowego	56 Hz do 76 Hz (automatyczny)
Najwyższa wstępnie ustawiona rozdzielczość	3840 x 1600 przy 60 Hz

Obsługiwane tryby video

Model	U3821DW
Możliwości wyświetlania video (alternatywny tryb HDMI, DisplayPort i USB typu C)	480p, 480i, 576p, 576i, 720p, 1080i, 1080p

Wstępne ustawienia trybów wyświetlania

Tryb wyświetlania	Częstotliwość pozioma (kHz)	Częstotliwość pionowa (Hz)	Zegar pikseli (MHz)	Biegunowość synchronizacji (Pozioma/Pionowa)
VESA, 640 x 480	31,5	59,9	25,2	-/-
VESA, 640 x 480	37,5	75,0	31,5	-/-
VESA, 720 x 400	31,5	70,1	28,3	-/+
VESA, 800 x 600	37,9	60,3	40,0	+/+
VESA, 800 x 600	46,9	75,0	49,5	+/+
VESA, 1024 x 768	48,4	60,0	65,0	-/-
VESA, 1024 x 768	60,0	75,0	78,8	+/+
VESA, 1152 x 864	67,5	75,0	108,0	+/+
VESA, 1280 x 800 - R	49,3	59,9	71,0	+/-
VESA, 1280 x 1024	64,0	60,0	108,0	+/+
VESA, 1280 x 1024	80,0	75,0	135,0	+/+
VESA, 1600 x 1200	75,0	60,0	162,0	+/+



VESA, 1920 x 1080	67,5	60,0	148,5	+/+
VESA, 2560 x 1440	88,8	60,0	241,5	+/-
VESA, 3840 x 1600*	98,8	60,0	395,0	+/-

*Wymaga karty graficznej obsługującej specyfikację HDMI 2.0.

Specyfikacje elektryczne

Model	U3821DW
Sygnaty wejścia video	HDMI 2.0*/DisplayPort 1.4**, 600 mV na przewód, opór wejściowy 100 omów na parę przewodów
Napięcie wejścia prądu zmiennego/ częstotliwość/prąd	100 VAC do 240 VAC / 50 Hz lub 60 Hz \pm 3 Hz / 3,0 A (typowe)
Prąd udarowy	<ul style="list-style-type: none"> • 120 V: 40 A (maksymalnie) przy 0°C (zimny start) • 240 V: 80 A (maksymalnie) przy 0°C (zimny start)
Zużycie energii	<ul style="list-style-type: none"> • 0,3 W (tryb wyłączenia)¹ • 0,3 W (tryb gotowości)¹ • 36,5 W (tryb włączenia)¹ • 230 W (maksymalnie)² • 33,64 W (Pon)³ • 105,47 kWh (TEC)³

*Nie obsługuje opcjonalnej specyfikacji HDMI 2.0, włącznie z HDMI Ethernet Channel (HEC), Audio Return Channel (ARC), standard dla formatu i rozdzielczości 3D i standardem dla rozdzielczości kina cyfrowego 4K.

**Obsługa dźwięku HBR3/DisplayPort 1.4/DP.

¹ Zgodnie z definicją w UE 2019/2021 i UE 2019/2013.

² Maksymalna jasność i kontrast przy maksymalnym obciążeniu wszystkich portów USB.

³ Pon: Zużycie energii w trybie włączenia zgodne z wytycznymi Energy Star w wersji 8.0.

TEC: Całkowite zużycie energii w kWh zgodne z wytycznymi Energy Star w wersji 8.0.



Niniejszy dokument należy wykorzystywać wyłącznie do celów informacyjnych i zawiera on dane na temat pracy w warunkach laboratoryjnych. Posiadany produkt może działać inaczej, w zależności od oprogramowania, komponentów i zamówionych urządzeń peryferyjnych i nie ma obowiązku aktualizowania takich informacji.

Stosownie, klient nie powinien polegać na tych informacjach podczas podejmowania decyzji na temat tolerancji elektrycznych i innych kwestii. Nie udziela się jawnej ani dorozumianej gwarancji co do dokładności lub kompletności.



UWAGA: Ten monitor ma certyfikat ENERGY STAR.

Ten produkt spełnia wymagania ENERGY STAR w przypadku domyślnych ustawień fabrycznych, które można przywrócić za pomocą funkcji „Factory Reset” (Przywracanie ustawień fabrycznych). Zmiana domyślnych ustawień fabrycznych lub włączenie innych funkcji może powodować zwiększenie zużycia energii ponad limity określone w ramach norm ENERGY STAR.



Charakterystyki fizyczne

Model	U3821DW
Typ kabla sygnałowego	<ul style="list-style-type: none">• Cyfrowe: DisplayPort, 20 pinów• Cyfrowe: HDMI, 19 pinów• Uniwersalna magistrala szeregową: Typ C, 24 pinów
UWAGA: Monitory Dell są zaprojektowane tak, aby działały optymalnie przy wykorzystaniu kabli wideo dostarczanych z monitorem. Firma Dell nie ma kontroli nad różnymi dostawcami kabli na rynku, rodzajem materiałów, złączy ani nad procesem zastosowanymi w trakcie produkcji tych kabli, dlatego Dell nie gwarantuje wysokiej jakości wideo uzyskanych przy użyciu kabli innych niż dostarczane z tym monitorem Dell.	
Wymiary (ze stojakiem)	
Wysokość (po rozłożeniu)	563,8 mm (22,20 cali)
Wysokość (obniżony)	443,8 mm (17,47 cali)
Szerokość	894,3 mm (35,21 cali)
Głębokość	251,2 mm (9,89 cali)



Wymiary (bez stojaka)	
Wysokość	392,3 mm (15,44 cali)
Szerokość	894,3 mm (35,21 cali)
Głębokość	102,4 mm (4,03 cali)
Wymiary stojaka	
Wysokość (po rozłożeniu)	438,3 mm (17,26 cali)
Wysokość (obniżony)	318,3 mm (12,53 cali)
Szerokość	385,0 mm (15,16 cali)
Głębokość	251,2 mm (9,89 cali)
Podstawa	385,0 mm x 247,9 mm (15,16 cali x 9,97 cali)
Waga	
Waga z opakowaniem	19,9 kg (43,78 lb)
Waga z zamontowanym stojakiem i kablami	13,6 kg (29,98 lb)
Waga bez stojaka (Do montażu ściennego lub montażu VESA - bez linek)	8,8 kg (19,40 lb)
Waga stojaka	4,33 kg (9,55 lb)

Charakterystyki środowiskowe

Model	U3821DW
Zgodność ze standardami	
<ul style="list-style-type: none"> • Monitor z certyfikatem ENERGY STAR • Zarejestrowano z klasyfikacją EPEAT, gdzie dotyczy. Rejestracja EPEAT różni się w zależności od kraju. Odwiedź witrynę www.epeat.net, aby sprawdzić status rejestracji w danym kraju. • Zgodność z przepisami RoHS • Wyświetlacze z certyfikatem TCO • Nie zawiera bromowanego środka opóźniającego i polichlorku winylu (za wyjątkiem kabli zewnętrznych) • Szkło nie zawierające arsenu i rtęci przeznaczone tylko do panelu 	



Temperatura	
Działanie	0°C do 40°C (32°F do 104°F)
Bez działania	<ul style="list-style-type: none"> Przechowywanie: -20°C do 60°C (-4°F do 140°F) Przewożenie: -20°C do 60°C (-4°F do 140°F)
Wilgotność	
Działanie	10% do 80% (bez kondensacji)
Bez działania	<ul style="list-style-type: none"> Przechowywanie: 5% do 90% (bez kondensacji) Przewożenie: 5% do 90% (bez kondensacji)
Wysokość n.p.m.	
Działanie	5000 m (16404 stóp) (maksymalnie)
Bez działania	12192 m (40000 stóp) (maksymalnie)
Rozpraszanie ciepła	<ul style="list-style-type: none"> 784,8 BTU/godzinę (maksymalnie) 124,5 BTU/godzinę (typowe)

Przydział pinów

Złącze DisplayPort

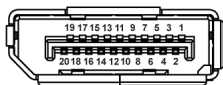

Numer pinu	20-pinowa końcówka podłączonego kabla sygnałowego
1	ML3 (n)
2	GND
3	ML3 (p)
4	ML2 (n)
5	GND
6	ML2 (p)
7	ML1 (n)
8	GND
9	ML1 (p)



10	ML0 (n)
11	GND
12	ML0 (p)
13	GND
14	GND
15	AUX (p)
16	GND
17	AUX (n)
18	Wykrywanie bez wyłączenia
19	Re-PWR
20	+3,3 V DP_PWR

Złącze HDMI

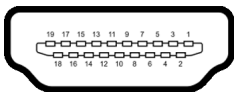

Numer pinu	19-pinowa końcówka podłączonego kabla sygnałowego
1	TMDS DANE 2+
2	TMDS DANE 2 SHIELD
3	TMDS DANE 2-
4	TMDS DANE 1+
5	TMDS DANE 1 SHIELD
6	TMDS DANE 1-
7	TMDS DANE 0+
8	TMDS DANE 0 SHIELD
9	TMDS DANE 0-
10	TMDS ZEGAR+
11	TMDS ZEGAR SHIELD
12	TMDS ZEGAR-



13	CEC
14	Zarezerwowane (N.C. w urządzeniu)
15	ZEGAR DDC (SCL)
16	DANE DDC (SDA)
17	DDC/CEC uziemienie
18	ZASILANIE +5 V
19	WYKRYWANIE BEZ WYŁĄCZANIA

Obsługa funkcji Plug and Play

Ten monitor można instalować w dowolnym systemie zgodnym z Plug and Play. Monitor automatycznie przekazuje do systemu komputera informacje Rozszerzone dane identyfikacji monitora (EDID) za pomocą protokołów Kanał danych monitora (DDC), dlatego system może konfigurować się automatycznie oraz zoptymalizować ustawienia monitora. Większość instalacji monitorów jest automatyczna; jeśli to wymagane, można wybrać inne ustawienia. Dalsze informacje o zmianie ustawień monitora, znajdują się w części [Obsługa monitora](#).

Interfejs USB (Uniwersalna magistrala szeregową)

W tej części znajdują się informacje dotyczące portów USB znajdujących się w monitorze.

Super speed USB 5 Gb/s (USB 3.2 Gen1)

Szybkość transferu	Szybkość przesyłania danych	Maksymalna obsługiwana moc*
Super speed	5 Gb/s	5 V/0,9 A (maks., na każdym porcie)
Wysoka szybkość	480 Mb/s	5 V/0,9 A (maks., na każdym porcie)
Pełna szybkość	12 Mb/s	5 V/0,9 A (maks., na każdym porcie)

*Do 2 A w porcie USB pobierania danych (z ikoną baterii ) z urządzeniami zgodnymi z BC1.2 lub normalnymi urządzeniami USB.

 **UWAGA: Ten monitor jest zgodny ze standardem USB super speed 5 Gb/s (USB 3.2 Gen1).**



USB typu C

USB typu C	Opis
Wideo	DisplayPort 1.4*
Dane	Super speed USB 5 Gb/s (USB 3.2 Gen1)
Dostarczanie zasilania (PD)	Do 90 W

*Obsługa dźwięku HBR3/DisplayPort 1.4/DP.

Złącze przesyłania danych USB 3.2

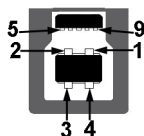

Numer pinu	9-pinowa część złącza
1	VCC
2	D-
3	D+
4	GND
5	SSTX-
6	SSTX+
7	GND
8	SSRX-
9	SSRX+

Złącze pobierania danych USB 3.2



Numer pinu	9-pinowa część złącza
1	VCC
2	D-
3	D+



4	GND
5	SSRX-
6	SSRX+
7	GND
8	SSTX-
9	SSTX+

Złącze USB typu C

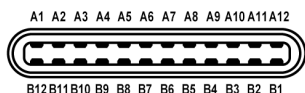

Numer pinu	Nazwa sygnału	Numer pinu	Nazwa sygnału
A1	GND	B1	GND
A2	TX1+	B2	TX2+
A3	TX1-	B3	TX2-
A4	VBUS	B4	VBUS
A5	CC1	B5	CC2
A6	D+	B6	D+
A7	D-	B7	D-
A8	SBU1	B8	SBU2
A9	VBUS	B9	VBUS
A10	RX2-	B10	RX1-
A11	RX2+	B11	RX1+
A12	GND	B12	GND

Porty USB

- 1 USB typu C do przesyłania danych — spód
- 1 USB typu C do pobierania danych — spód
- 1 port przesyłania danych super speed USB 5 Gb/s (USB 3.2 Gen1) typu B — spód
- 4 porty pobierania danych super speed USB 5 Gb/s (USB 3.2 Gen1) typu A — spód



Port ładowania — port oznaczony ikoną Akumulator ; obsługuje funkcję szybkiego ładowania do 2 A, o ile urządzenie jest zgodne z technologią BC1.2.

 **UWAGA: Funkcja USB super speed 5 Gb/s (USB 3.2 Gen1) wymaga komputera obsługującego standard USB super speed 5 Gb/s (USB 3.2 Gen1).**

 **UWAGA: Porty USB monitora działają wyłącznie wtedy, gdy monitor jest włączony lub znajduje się w trybie gotowości. Po wyłączeniu i włączeniu monitora, wznowienie normalnego działania dołączonych urządzeń peryferyjnych może potrwać kilka sekund.**

Złącze RJ45

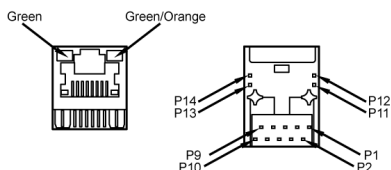

Numer pinu	14-pinowa końcówka podłączonego kabla sygnałowego	
P1	MDI0+	
P2	MDI0-	
P3	MDI1+	
P4	MDI1-	
P5	CT	
P6	CT	
P7	MDI2+	
P8	MDI2-	
P9	MDI3+	
P10	MDI3-	
Numer pinu	Zielone	Pomarańczowe
P11	+	-
P12	-	+



P13	+	Nd.
P14	-	Nd.

Obsługiwany system operacyjny

System operacyjny	Wersja
Windows	<ul style="list-style-type: none"> • Win 7 (sterownik LAN V7.48) • Win 8, 8.1 (sterownik LAN V8.55) • Win 10 (sterownik LAN V10.34)
System operacyjny Linux (Chrome, Android, inny system operacyjny oparty na Linux)	System operacyjny Linux oparty na wersji jądra obsługuje wersję V4.15 lub starszą (sterownik sieci LAN V2.12.0)
macOS	V10.6 do V10.15 (sterownik LAN V1.0.20)

Prędkość sieciowa danych (RJ45) za pośrednictwem USB-C przy:

- Wysoka rozdzielczość: Do 480 Mb/s
- Wysoka prędkość danych: Do 1000 Mb/s

 **UWAGA: Ten port LAN jest zgodny z 1000Base-T IEEE 802.3az i obsługuje funkcje Mac Address Pass-thru i Wake-on-LAN (WOL) z trybu uśpienia (tylko S3). Obsługuje także funkcję rozruchu PXE, w tym UEFI PXE i starszy PXE.**

Jakość monitora LCD i zasady dotyczące pikseli

Podczas produkcji monitora LCD nierzadko dochodzi do pozostawiania w niezmiennym stanie jednego lub kilku pikseli, które są trudne do zobaczenia i nie wpływają na jakość lub stabilność obrazu. Więcej informacji na temat jakości i zasad dotyczących pikseli monitora Dell można uzyskać pod adresem www.dell.com/pixelguidelines.



Wskazówki dotyczące konserwacji

Czyszczenie monitora

△ OSTRZEŻENIE: Przed rozpoczęciem czyszczenia monitora należy przeczytać i zastosować się do [Instrukcje bezpieczeństwa](#).

△ PRZESTROGA: Przed rozpoczęciem czyszczenia monitora należy odłączyć kabel zasilający monitora od gniazda elektrycznego.



Zalecamy, aby zastosować się do podanych poniżej instrukcji podczas rozpakowania, czyszczenia lub obsługi monitora:

- Do czyszczenia antystatycznego ekranu należy używać lekko zwilżonej w wodzie miękkiej, czystej szmatki. Jeśli to możliwe należy stosować specjalne chusteczki do czyszczenia ekranu lub środki odpowiednie do powłok antystatycznych. Nie należy używać benzyny, rozpuszczalnika, amoniaku, środków czyszczących o własnościach ściernych lub sprężonego powietrza.
- Do czyszczenia monitora należy używać lekko zwilżonej w ciepłej wodzie szmatki. Należy unikać stosowania jakichkolwiek detergentów, ponieważ mogą one pozostawić na ekranie białe smugi.
- Jeśli po rozpakowaniu monitora zauważony zostanie biały proszek należy wytrzeć go szmatką.
- Podczas obsługi monitora należy zachować ostrożność, ponieważ po zarysowaniu obudowy pojawią się znaki zarysowania, bardziej widoczne na monitorach o ciemniejszej obudowie niż na jasnej.
- Aby pomóc w uzyskaniu najlepszej jakości obrazu na monitorze należy użyć dynamicznie zmieniającego obraz wygaszacza i wyłączać monitor, gdy nie jest używany.



Ustawienia monitora

Podłączanie podstawy monitora

-  **UWAGA:** Dostarczana podstawa nie jest zainstalowana fabrycznie.
-  **UWAGA:** Poniższe instrukcje dotyczą wyłącznie podłączania stojaka dostarczanego wraz z monitorem. W przypadku podłączania stojaka zakupionego z innego źródła postępuj zgodnie z instrukcjami dotyczącymi konfiguracji, załączonymi do stojaka.

W celu zamontowania stojaka monitora:

1. Postępując zgodnie z instrukcjami na klapach kartonu, wyjmij podstawę z zabezpieczającej ją osłony.
2. Wyciągnij ramię i podstawę stojaka z poduszki w opakowaniu.

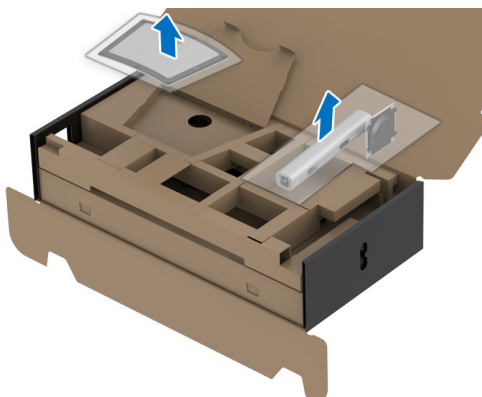

3. Włóż wypustki podstawy stojaka całkowicie w gniazda w stojaku.
4. Podnieś uchwyt śruby i obróć śrubę w kierunku zgodnym z ruchem wskazówek zegara.
5. Po dokręceniu śruby złóż uchwyt śruby na płasko, umieszczając go w zagłębieniu.

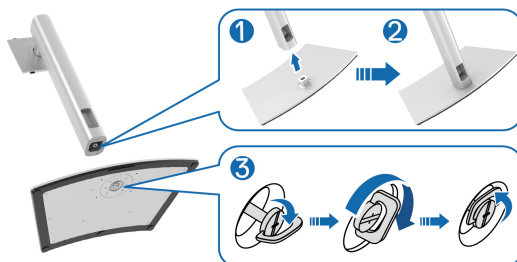

6. Unieś osłonę zgodnie z ilustracją, aby uzyskać dostęp do obszaru VESA w celu montażu stojaka.



UWAGA: Przed przymocowaniem zespołu stojaka do wyświetlacza upewnij się, że klapka przedniej płyty jest otwarta, aby zapewnić miejsce na montaż.

7. Podłącz zespół stojaka do wyświetlacza.
- Dopasuj rowek z tyłu wyświetlacza do dwóch zaczepów w górnej części podstawy.
 - Wciskaj podstawę, aż zaskoczy w swoje miejsce.



8. Postaw monitor w pozycji pionowej, nie zdejmując opakowania zabezpieczającego.

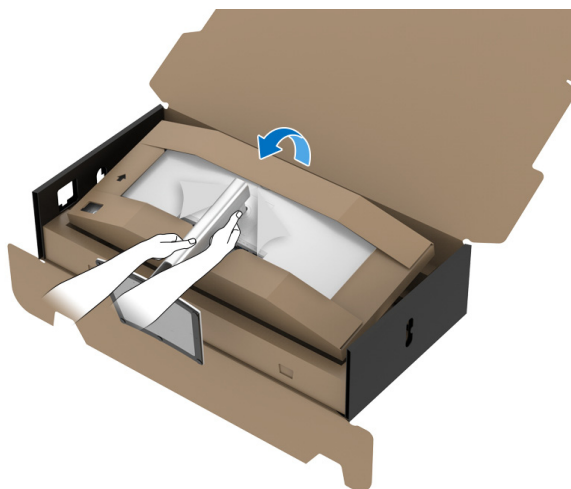

UWAGA: Ostrożnie unieś monitor, aby nie spadł ani się nie wyslizgnął z rąk.



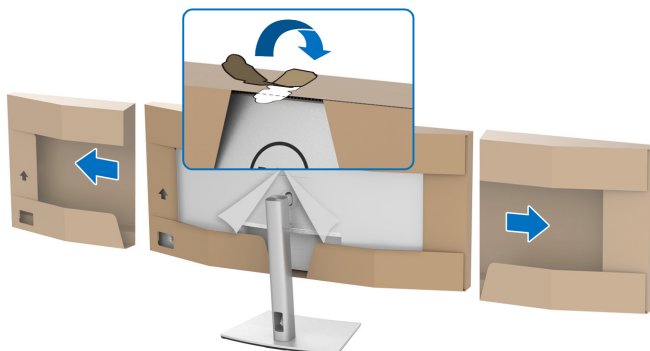

9. Oderwij wycinek suwaka na środku poduszki ochronnej, a następnie zdejmij poduszkę zabezpieczającą z lewej i prawej strony monitora.

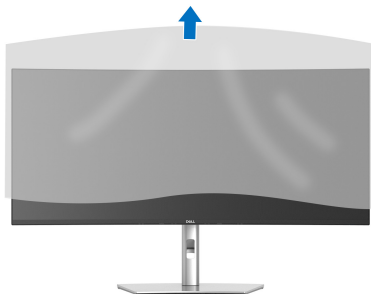

10. Zdejmij osłonę z monitora.



Podłączanie monitora

-  **PRZESTROGA:** Przed rozpoczęciem wykonywania opisanych w tej części procedur, należy zastosować się do [Instrukcje bezpieczeństwa](#).
-  **UWAGA:** Monitory Dell są zaprojektowane do optymalnej współpracy z dostarczonymi przez firmę Dell kablami. Firma Dell nie gwarantuje jakości i wydajności wideo w przypadku użycia kabli innych niż Dell.
-  **UWAGA:** Przed podłączeniem kabli poprowadź je w szczelinie do prowadzenia kabli.
-  **UWAGA:** Nie podłączać wszystkich kabli do komputera równocześnie.
-  **UWAGA:** Ilustracje służą wyłącznie jako odniesienie. Wygląd komputera może być inny.

W celu podłączenia monitora do komputera:

1. Wyłącz komputer i odłącz kabel zasilający.
2. Poprowadź kabel zasilający przez szczelinę do prowadzenia kabli w stojaku, a następnie podłącz go do monitora.

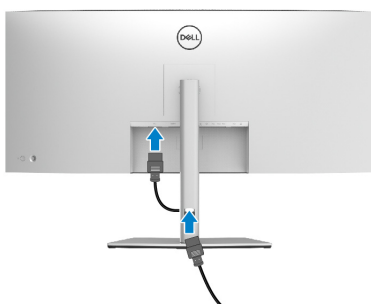

3. Połącz monitor z komputerem kablem DisplayPort, HDMI lub USB typu C.



Podłączenie kabla DisplayPort (DisplayPort do DisplayPort)

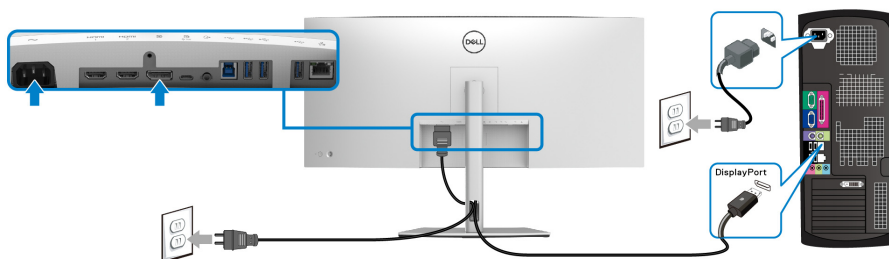

UWAGA: Domyślne ustawienie fabryczne to DP1.4 (obsługiwane jest DP1.2). Jeśli na monitorze nie jest nic wyświetlane po podłączeniu kabla DisplayPort, należy wykonać procedury niżej w celu zmienienia ustawień DP1.1:

- Naciśnij dźwostek, aby uruchomić Moduł uruchamiający menu.
- Przesuń dźwostek w górę, aby wybrać  i aktywować główne menu OSD.
- Przełącz dźwostek, aby zaznaczyć opcję **Input Source (Źródło wejścia)**, następnie naciśnij przycisk na dźwostku, aby otworzyć podmenu.
- Przełącz dźwostek, aby zaznaczyć opcję **DP**.
- Naciśnij i przytrzymaj przycisk dźwostka przez około 8 sekund, a zostanie wyświetlony komunikat konfiguracji DisplayPort.
- Przełącz dźwostek, aby wybrać opcję **Yes (Tak)**, a następnie naciśnij przycisk dźwostka, aby zapisać zmiany.

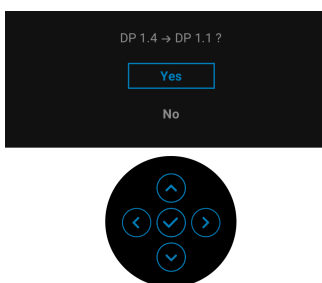

Jeśli to wymagane, powtórz czynności powyżej w celu zmienienia ustawień formatu DisplayPort.



Podłączanie przewodu HDMI

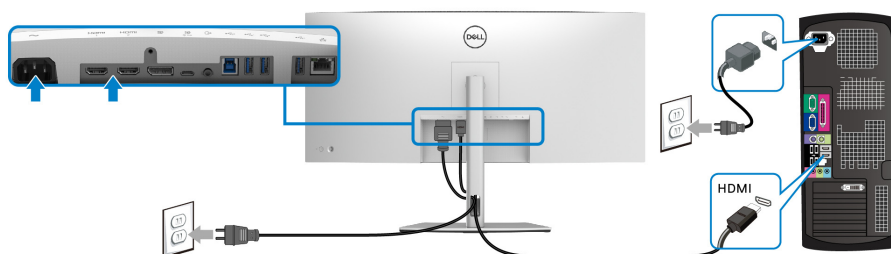

UWAGA: Domyślne ustawienie fabryczne to HDMI 2.0. Jeśli na monitorze nie jest nic wyświetlane po podłączeniu kabla HDMI, należy wykonać procedury niżej w celu zmienienia ustawień HDMI 2.0 na HDMI 1.4:

- Naciśnij dźwostek, aby uruchomić Moduł uruchamiający menu.
- Przesuń dźwostek w górę, aby wybrać  i aktywować główne menu OSD.
- Przełącz dźwostek, aby zaznaczyć opcję **Input Source (Źródło wejścia)**, następnie naciśnij przycisk na dźwostku, aby otworzyć podmenu.
- Przełącz dźwostek, aby zaznaczyć opcję **HDMI**.
- Naciśnij i przytrzymaj przycisk dźwostka przez około 8 sekund, a zostanie wyświetlony komunikat konfiguracji DisplayPort.
- Przełącz dźwostek, aby wybrać opcję **Yes (Tak)**, a następnie naciśnij przycisk dźwostka, aby zapisać zmiany.

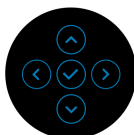
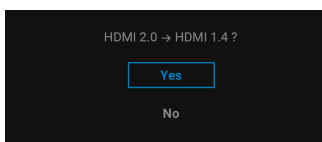

Jeśli to wymagane, powtórz czynności powyżej w celu zmienienia ustawień formatu HDMI.



Podłączanie kabla USB typu C

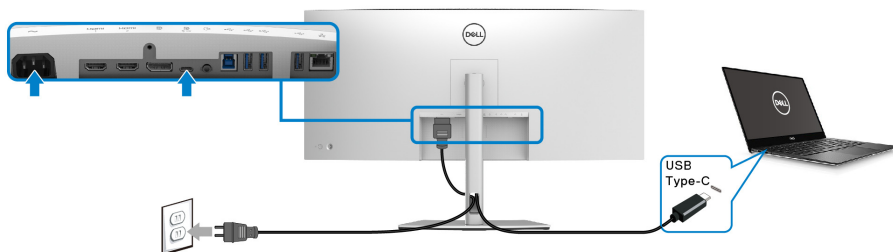

UWAGA: Należy używać wyłącznie kabla USB typu C dostarczonego wraz z monitorem.

- Ten port obsługuje alternatywny tryb DisplayPort (tylko standard DP1.4).
- Port zgodny ze standardem dostarczania zasilania USB typu C (PD wersja 3.0) zapewnia do 90 W mocy.
- Jeśli notebook wymaga więcej niż 90 W do pracy i akumulator jest wyczerpany, może się nie uruchomić lub ładować przez port USB PD tego monitora.

Podłączanie kabla super speed USB 5 Gb/s (USB 3.2 Gen1)

UWAGA: Aby nie dopuścić do uszkodzenia lub utraty danych, przed odłączeniem portu USB przesyłania danych upewnij się, że w komputerze podłączonym do portu pobierania danych USB monitora nie są używane ŻADNE urządzenia pamięci USB.

Po podłączeniu kabla DisplayPort/HDMI/USB typu C wykonaj poniższe procedury w celu podłączenia kabla USB do komputera i dokończenia konfiguracji monitora:

- 1. a. Podłącz jeden komputer:** połącz port przesyłania danych USB 3.2 (Gen1) (kabel w zestawie) z odpowiednim portem USB 3.2 (Gen1) komputera.
b. Podłącz dwa komputery*: połącz port przesyłania danych USB 3.2 (Gen1) (kabel w zestawie) i port przesyłania danych USB typu C (kabel w zestawie) do odpowiednich portów USB w dwóch komputerach. Następnie, korzystając z menu OSD, wybierz źródło przesyłania danych USB lub źródła wejściowe. Zobacz rozdział [USB](#).
- 2.** Podłącz urządzenia peryferyjne USB do portów USB pobierania danych monitora.



3. Podłącz kable zasilające komputera/-ów i monitora do najbliższego gniazda zasilania.

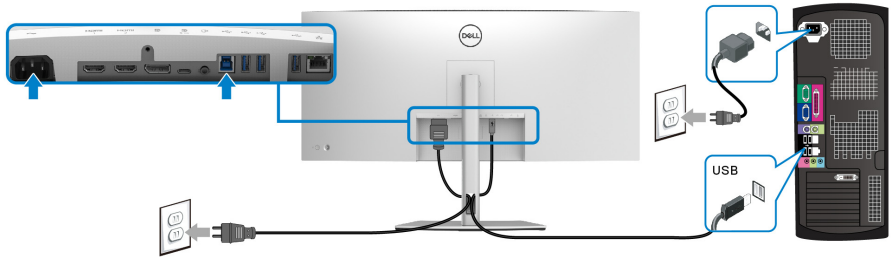

a. Podłącz jeden komputer

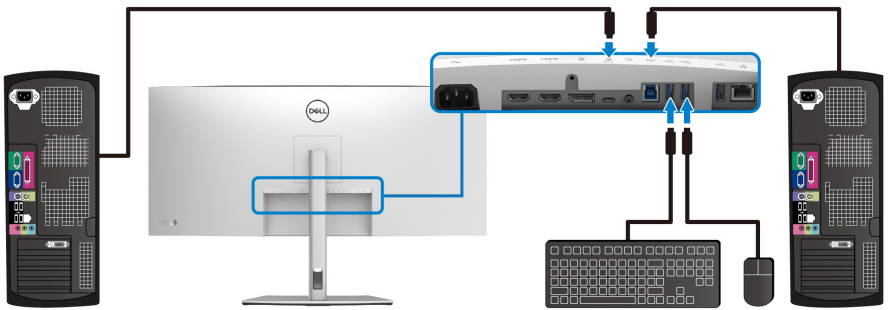

b. Podłącz dwa komputery

*W przypadku podłączania dwóch komputerów do monitora skonfiguruj ustawienia **USB** w menu OSD, aby współdzielić pomiędzy dwoma komputerami jeden zestaw klawiatury i myszy podłączony do monitora. Aby uzyskać więcej informacji, patrz [USB](#) i [Konfiguracja przełącznika KVM](#).

4. Włącz monitor i komputer.

Jeśli na monitorze wyświetla się obraz, instalacja jest zakończona. Jeśli obraz nie wyświetla się, patrz [Typowe problemy](#).



Podłączanie monitora dla kabla RJ45 (opcjonalne)

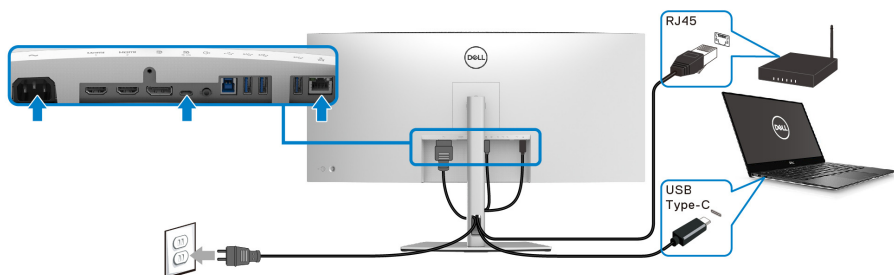

UWAGA: Kabel RJ45 nie jest standardowym akcesorium w opakowaniu.

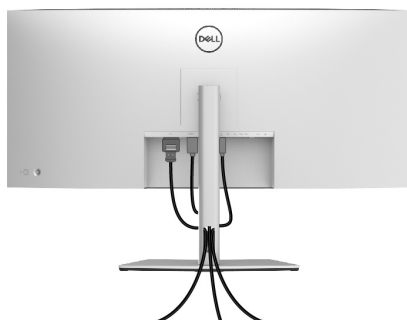

Organizacja przebiegu kabli



Po podłączeniu do monitora i komputera wszystkich niezbędnych kabli (Patrz [Podłączanie monitora](#) w celu uzyskania informacji o podłączaniu kabli), użyj uchwytu kabli do uporządkowania wszystkich kabli, zgodnie z ilustracją powyżej.



Zdejmowanie podstawy monitora

-  **UWAGA:** Aby zapobiec porysowaniu ekranu LCD w czasie zdejmowania podstawy, upewnij się, że monitor został położony na czystej powierzchni.
-  **UWAGA:** Poniższe instrukcje dotyczą wyłącznie odłączania stojaka dostarczanego wraz z monitorem. W przypadku usuwania stojaka zakupionego z innego źródła postępuj zgodnie z instrukcjami dotyczącymi konfiguracji, załączonymi do stojaka.

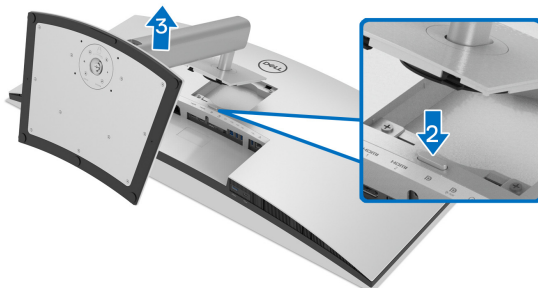

W celu zdjęcia stojaka:

1. Umieść monitor na miękkiej szmatce lub poduszce.
2. Naciśnij i przytrzymaj przycisk zwalniania stojaka.
3. Podnieś stojak i odsuń go od monitora.



Zestaw do montażu na ścianie VESA (opcjonalny)

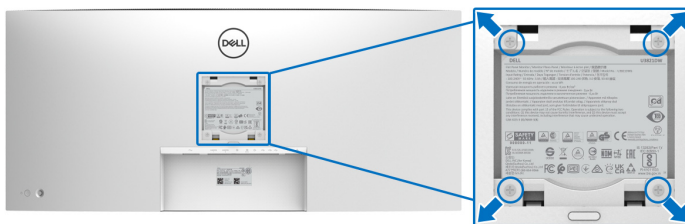

(Wielkość śrub: M4 x 10 mm).

Zapoznaj się z instrukcjami, które dołączone są do zestawu mocowania na ścianie zgodnego z VESA.

1. Ustaw panel monitora na miękkiej szmatce lub poduszce na stabilnym i równym stole.
2. Odłącz stojak. (Patrz [Zdejmowanie podstawy monitora](#))
3. Użyj śrubokrętu krzyżakowego firmy Phillips w celu odkręcenia czterech śrubek zabezpieczających plastikową osłonę.
4. Podłącz uchwyt mocujący z zestawu mocowania na ścianie do monitora.
5. Zamontuj monitor na ścianie. Więcej informacji można znaleźć w dokumentacji dostarczonej wraz z zestawem do montażu na ścianie.

UWAGA: Do użytku tylko z uchwytem mocującym wyszczególnionym na liście UL, CSA lub GS, przy minimalnej wadze lub obciążeniu wynoszącym 35,2 kg.



Obsługa monitora

Włączanie monitora

Naciśnij przycisk zasilania, aby włączyć monitor.

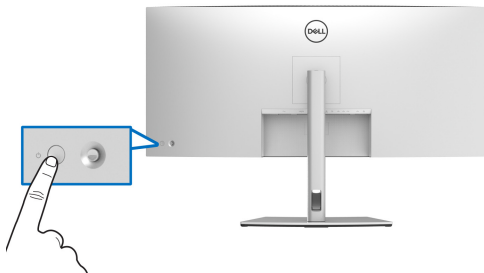

Sterowanie dżojstikiem

Użyj dżojstika z tyłu monitora do regulacji menu ekranowego (OSD).

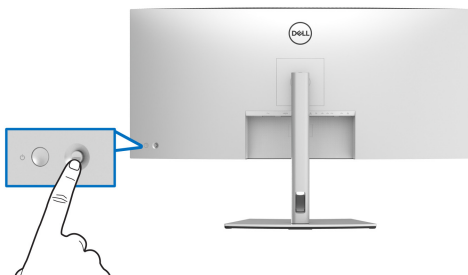

1. Naciśnij dżojstik, aby uruchomić Moduł uruchamiający menu.
2. Aby przełączać między opcjami, przesuвай dżojstik w górę/w dół/w lewo/w prawo.
3. Naciśnij przycisk na dżojstiku ponownie, aby potwierdzić wybór.

Dżojstik

Opis

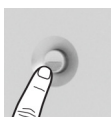

- Gdy menu ekranowe nie jest wyświetlane, naciśnij przycisk na dżojstiku, aby uruchomić Moduł uruchamiający menu. Zobacz rozdział [Uzyskanie dostępu do Modułu uruchamiającego menu](#).
- Gdy zostanie wyświetlone menu ekranowe, naciśnij przycisk na dżojstiku, aby potwierdzić wybór lub zapisać ustawienia.



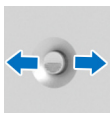

- Nawigacja dwukierunkowa (w prawo i w lewo).
- Przesuń w prawo, aby otworzyć podmenu.
- Przesuń w lewo, aby wyjść z podmenu.

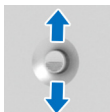

- Nawigacja dwukierunkowa (w górę i w dół).
- Przełącza pomiędzy pozycjami menu.
- Zwiększa (w górę) lub zmniejsza (w dół) parametry wybranej pozycji menu.

Używanie menu ekranowego (OSD)

Uzyskanie dostępu do Modułu uruchamiającego menu

Gdy przełączysz lub naciśniesz przycisk na dżojstiku, zostanie wyświetlony Moduł uruchamiający menu, który pozwoli uzyskać dostęp do głównego menu ekranowego oraz funkcji klawiszy skrótów.

Aby wybrać funkcję, przesuń dżojstik.

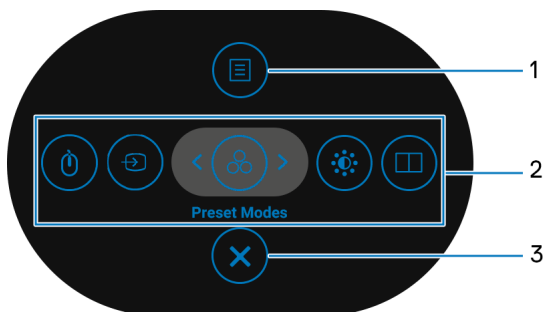

W tabeli poniżej przedstawiono funkcje Modułu uruchamiającego menu:

Etykieta	Ikona	Opis
1		Aby uruchomić główne menu ekranowe (OSD). Zobacz rozdział Dostęp do systemu menu .
	Menu	



2



Funkcje klawiszy skrótów

Gdy przesuniesz dżojstik w lewo lub w prawo, aby przełączyć funkcje klawiszy skrótów, wybrany element zostanie zaznaczony i przesunięty na środek. Naciśnij przycisk na dżojstiku, aby otworzyć podmenu.

- **USB Switch (Przełącznik USB):** Służy do przełączania źródeł przesyłania danych USB w trybie PIP/PBP.
- **Input Source (Źródło wejścia):** Aby wybrać źródło wejścia z listy sygnałów wideo, które może być powiązane z monitorem.
- **Preset Modes (Tryby ustawień wstępnych):** Aby wybrać preferowany tryb kolorów z listy trybów ustawień wstępnych.
- **Brightness/Contrast (Jasność/Kontrast):** Aby uzyskać dostęp do suwaków regulacji jasności i kontrastu.
- **PIP/PBP Mode (Tryb PIP/PBP):** Umożliwia wybranie trybu PBP lub PIP ze wstępnie ustawionej listy, która zapewnia różne rozmiary i pozycje okna podrzędnego.

UWAGA: Po zmianie ustawień naciśnij przycisk na dżojstiku, aby zapisać zmiany, zanim przejdziesz do kolejnej funkcji lub wyjścia.

3



Wyjście

Aby wyjść z Modułu uruchamiającego menu.

Korzystanie z klawiszy nawigacji

Gdy główne menu ekranowe jest aktywne, przesuń dżojstik, aby skonfigurować ustawienia według klawiszy nawigacji wyświetlonych poniżej menu ekranowego.

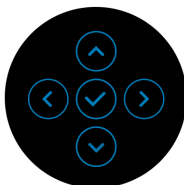





Po zmianie ustawień naciśnij przycisk na dżojstiku, aby zapisać zmiany, zanim przejdziesz do innego menu lub wyjdiesz z menu ekranowego.

UWAGA: Aby wyjść z bieżącego elementu menu i wrócić do poprzedniego menu, przesuń dżojstik w lewo, aż nastąpi wyjście.

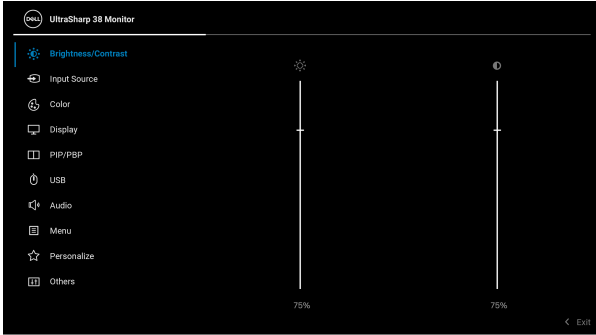

Dostęp do systemu menu

 **UWAGA:** Po zmianie ustawień naciśnij przycisk na dżojstiku, aby zapisać zmiany, zanim przejdziesz do innego menu lub wyjdiesz z menu ekranowego.

Ikona	Menu i podmenu	Opis
	Brightness/Contrast (Jasność/Kontrast)	Użyj to menu, aby uaktywnić ustawianie poziomu Brightness/Contrast (Jasność/Kontrast) .
		
	Brightness (Jasność)	Brightness (Jasność) powoduje ustawienie podświetlenia dla oświetlenia tylnego. Przesuń dżojstik w górę, aby zwiększyć poziom jasności lub przesuń dżojstik w dół, aby zmniejszyć poziom jasności (min. 0 / maks. 100).
Contrast (Kontrast)	Ustaw najpierw Brightness (Jasność) , a następnie ustaw Contrast (Kontrast) , ale tylko wtedy gdy dalsze ustawienia są konieczne.	Przesuń dżojstik w górę, aby zwiększyć poziom kontrastu lub przesuń dżojstik w dół, aby zmniejszyć poziom kontrastu (min. 0 / maks. 100). Funkcja Contrast (Kontrast) powoduje ustawienie stopnia różnicy między ciemnymi a jasnymi obszarami na ekranie monitora.





Input Source (Źródło wejścia)

Przy użyciu menu **Input Source (Źródło wejścia)** można wybrać między różnymi sygnałami wideo, które mogą być podłączone do monitora.

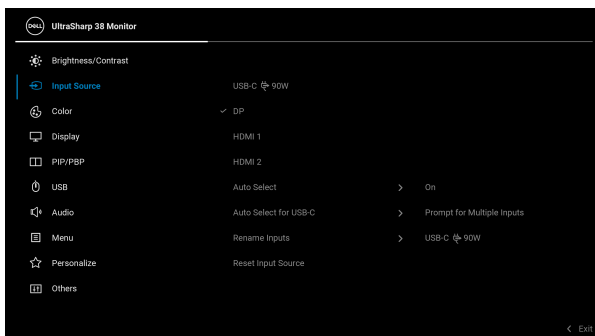

USB-C 90 W

Wybierz opcję **USB-C 90W**, jeśli używasz złącza USB typu C. Naciśnij przycisk na dżojstiku, aby potwierdzić wybór.

DP

Wybierz opcję **DP**, gdy używasz złącza DisplayPort (DP). Naciśnij przycisk na dżojstiku, aby potwierdzić wybór.

HDMI 1

Wybierz **HDMI 1**, gdy używane jest 1 złącze HDMI. Naciśnij przycisk na dżojstiku, aby potwierdzić wybór.

HDMI 2

Wybierz **HDMI 2**, gdy używane jest 2 złącze HDMI. Naciśnij przycisk na dżojstiku, aby potwierdzić wybór.

Auto Select (Autom. źródło)

Włączenie tej funkcji umożliwi wyszukiwanie dostępnych źródeł wejścia.



**Auto Select for
USB-C
(Automatyczne
wybieranie
USB-C)**

Umożliwia ustawienie opcji Auto Select for USB-C (Automatyczne wybieranie USB-C) w celu uruchomienia opcji:

- **Prompt for Multiple Inputs (Monituj dla wielu wejść):** Zawsze wyświetlany jest komunikat „Switch to USB-C Video Input” (**Przełącz na wejście wideo USB-C**) w celu wybrania tej opcji lub jej wyłączenia.
- **Yes (Tak):** Zawsze przełącza na wejście wideo USB-C (bez pytania) gdy podłączony jest przewód USB typu C.
- **No (Nie):** Nigdy nie przełącza automatycznie na wejście wideo USB-C, gdy podłączony jest przewód USB typu C.

Naciśnij przycisk na dżojstiku, aby potwierdzić wybór.

UWAGA: Ta opcja jest dostępna tylko, gdy opcja **Auto Select (Autom. źródło)** jest włączona.

**Rename Inputs
(Zmień nazwę
wejść)**

Umożliwia podanie wstępnie ustawionej nazwy wejścia dla wybranego źródła wejścia. Wstępnie ustawione opcje to **PC**, **PC 1**, **PC 2**, **Laptop**, **Laptop 1** oraz **Laptop 2**. Domyślne ustawienie to **Off (Wył.)**.

UWAGA: Gdy zmienisz nazwę wejścia USB typu C, wartość mocy w watach pozostanie po podanej opcji, np., **PC 1** ➔ **90W**.

UWAGA: Dzieje się tak tylko w przypadku nazw wejścia wyświetlonych w menu skrótów oraz głównym menu, ale nie tych znajdujących się w komunikatach ostrzegawczych, PBP, KVM oraz **Display Info (Informacje o monitorze)**.

**Reset Input
Source
(Resetuj źródło
wejścia)**

Umożliwia przywrócenie fabrycznych ustawień wejścia monitora.





Color (Kolor)

Użyj opcji **Color (Kolor)**, aby ustawić tryb ustawiania kolorów.

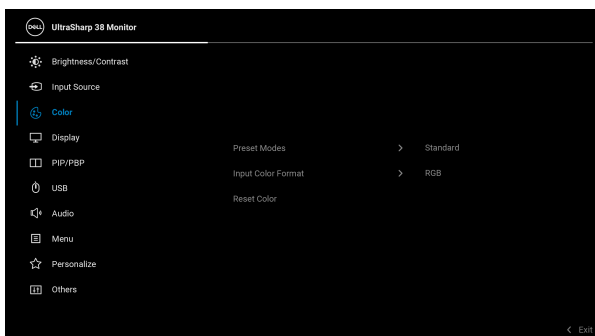

Preset Modes (Tryby ustawień wstępnych)

Umożliwia wybranie wstępnie ustawionych trybów kolorów z listy. Naciśnij przycisk na dżojstiku, aby potwierdzić wybór.

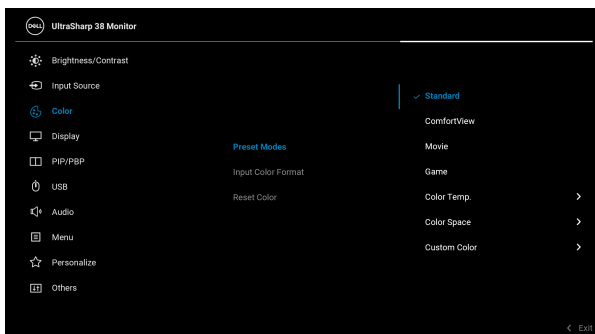

- **Standard (Standardowy):** Powoduje wczytanie domyślnych ustawień kolorów monitora. Jest to domyślny tryb ustawień wstępnych.
- **ComfortView:** Zmniejsza poziom emitowanego przez ekran niebieskiego światła w celu zwiększenia komfortu dla oczu.



**Preset Modes
(Tryby ustawień
wstępnych)**

PRZESTROGA: W dłuższej perspektywie światło niebieskie emitowane przez monitor może mieć niekorzystne skutki dla oczu, powodować zmęczenie wzroku w wyniku kontaktu z urządzeniami cyfrowymi, zmęczenie oczu i uszkodzenie wzroku. W przypadku używania monitora przez dłuższe okresy mogą występować bóle niektórych części ciała np. karku, ramion, pleców i barków.

Aby zmniejszyć ryzyko nadwyrężenia wzroku oraz wystąpienia bólu karku/ramion/pleców/barków w wyniku korzystania z monitora przez długi czas, zalecamy:

1. Umieść ekran w odległości od 50 do 70 cm (20 - 28 cali) od oczu.
 2. Mrugaj często, aby nawilżyć oczy lub skraplaj je wodą przy dłuższym użytkowaniu monitora.
 3. Rób regularne i częste przerwy - 20-minutowa przerwa co dwie godziny.
 4. Niepatrz na monitor i patrz na obiekt oddalony o co najmniej 20 stóp przez co najmniej 20 sekund podczas przerw.
 5. Podczas przerw należy wykonywać ćwiczenia rozciągające w celu rozluźnienia napięcia karku, ramion, pleców i barków.
- **Movie (Film):** Powoduje wczytanie ustawień kolorów idealnie dopasowanych dla filmów.
 - **Game (Gra):** Powoduje wczytanie ustawień kolorów idealnie dopasowanych dla większości gier.
 - **Color Temp. (Temp. barwowa):** Umożliwia użytkownikom wybór temperatury barwowej: 5000K, 5700K, 6500K, 7500K, 9300K i 10000K. Naciśnij przycisk na dżojstiku, aby potwierdzić wybór.
-



**Preset Modes
(Tryby ustawień
wstępnych)**

- **Color Space (Przestrzeń kolorów):** Pozwala na ustawienie przestrzeni kolorów na:
 - **sRGB:** Dopasowanie do 100% sRGB.
 - **DCI-P3:** Reprodukacja 95% standardu koloru kina cyfrowego DCI-P3.

UWAGA: Wybór opcji **DCI-P3** jako przestrzeń kolorów spowoduje ustawienie wartości domyślnej podświetlenia jako 48 cd/m² (typowe). Luminancję podświetlenia można ustawić ręcznie, korzystając z funkcji **Brightness (Jasność)** w menu ekranowym **Brightness/Contrast (Jasność/Kontrast)**.

- **Custom Color (Kolor dostosowany):** Umożliwia ręczne ustawienie kolorów. Przesuń joystick, aby ustawić wartości opcji **Gain (Wzmocnienie)**, **Offset (Przesunięcie)**, **Hue (Barwa)** i **Saturation (Nasycenie)** oraz utwórz własny tryb wstępnych ustawień kolorów.
-



Input Color Format (Format wejścia kolorów)

Pozwala na ustawienie trybu wejściowego wideo na:

- **RGB:** Wybierz tę opcję, jeśli monitor jest podłączony do komputera (lub odtwarzacza multimedialnego) za pomocą przewodu USB typu C, DisplayPort lub HDMI.
- **YPbPr:** Wybierz tę opcję, jeśli odtwarzacz multimedialny obsługuje wyjście YPbPr.

Naciśnij przycisk na dżojstiku, aby potwierdzić wybór.

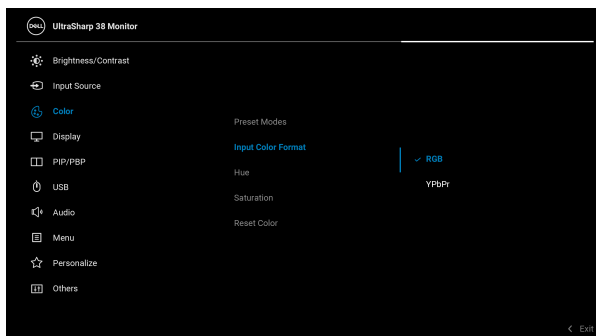

Hue (Barwa)

Funkcja ta może powodować zmianę koloru obrazu wideo na zielony lub purpurowy. Jest to używane do ustawienia odcieni kolorów. Przy użyciu dżojstika można ustawić poziom barwy od '0' do '100'.

UWAGA: Hue (Barwa) można regulować tylko w przypadku wyboru zaprogramowanego trybu **Movie (Film)** lub **Game (Gra)**.

Saturation (Nasycenie)

Funkcja ta umożliwia ustawienie nasycenia koloru obrazu wideo. Przy użyciu dżojstika można ustawić poziom nasycenia od '0' do '100'.

UWAGA: Saturation (Nasycenie) można regulować tylko w przypadku wyboru zaprogramowanego trybu **Movie (Film)** lub **Game (Gra)**.



Reset Color (Resetować kolor)

Umożliwia wyzerowanie ustawień kolorów monitora i przywrócenie ustawień fabrycznych.



Display (Wyświetlacz)

Użyj menu **Display (Wyświetlacz)**, aby ustawić obraz.

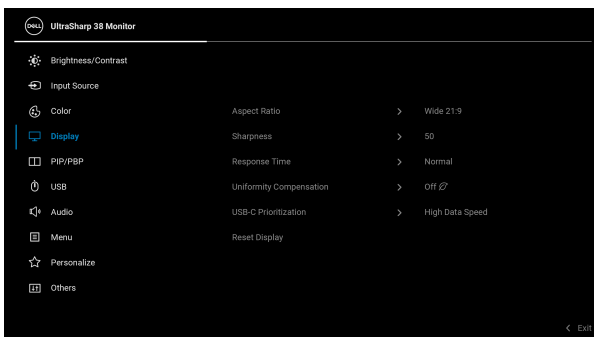

Aspect Ratio (Współczynnik proporcji)

Ustawia współczynnik obrazu na **Wide 21:9 (Panoramyczny 21:9)**, **Auto Resize (Automatyczna zmiana rozmiaru)**, **4:3** lub **Pixel-for-Pixel (Piksel do piksela)**.

Sharpness (Ostrość)

Funkcja ta powoduje, że obraz jest ostrzejszy lub miększy.

Przy użyciu dżojstika można ustawić poziom ostrości od '0' do '100'.

Response Time (Czas reakcji)

Umożliwia wybór ustawienia **Normal (Normalny)** lub **Fast (Szybki)** dla opcji **Response Time (Czas reakcji)**.



Uniformity Compensation (Kompensacja jednol)

Wybierz ustawienia kompensacji jednolitości ekranu. Wartość **On (Wł.)** jest domyślnym skalibrowanym ustawieniem. **Uniformity Compensation (Kompensacja jednol)** reguluje różne obszary ekranu, w odniesieniu do środka w celu osiągnięcia jednolitej jasności i koloru na całym ekranie. Aby uzyskać optymalną wydajność ekranu, **Brightness (Jasność)** i **Contrast (Kontrast)** dla niektórych wstępnie ustawionych trybów (**Standard (Standardowy)**, **Color Temp. (Temp. barwowa)**) zostaną wyłączone, gdy ta funkcja jest ustawiona na **On (Wł.)**.

UWAGA: Po włączeniu tej funkcji zaleca się, aby użytkownik zastosował fabryczne, domyślne ustawienie jasności. Przy innym ustawieniu poziomu jasności, jednolitość może odbiegać od danych pokazanych w raporcie kalibracji fabrycznej.

USB-C Prioritization (Ustawienie USB-C jako priorytetu)

Pozwala określić priorytet przesyłania danych w wysokiej rozdzielczości (**High Resolution (Wysoka rozdzielczość)**) lub dużą prędkością (**High Data Speed (Wysoka prędkość danych)**) podczas korzystania z portu USB typu C/DisplayPort.

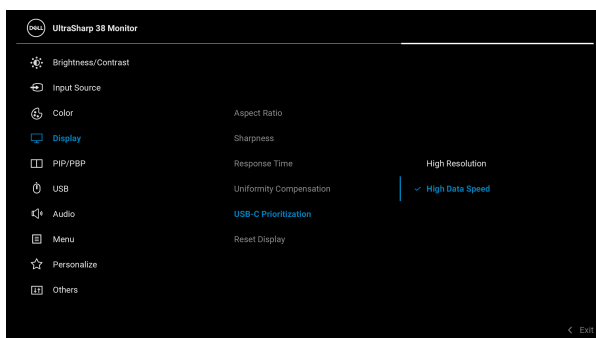

Reset Display (Resetuj wyświetlacz)

Umożliwia przywrócenie wszystkich ustawień monitora do wartości fabrycznych.





PIP/PBP

Ta funkcja powoduje otwarcie okna wyświetlającego obraz pochodzący z innego źródła. Naciśnij przycisk na dżojstiku, aby potwierdzić wybór.



Okno główne	Okno podrzędne			
	USB typu C	DP	HDMI 1	HDMI 2
USB typu C	—	✓	✓	✓
DP	✓	—	✓	✓
HDMI 1	✓	✓	—	✓
HDMI 2	✓	✓	✓	—

UWAGA: W trybie PBP obrazy będą wyświetlane na środku dzielonych okna.



PIP/PBP Mode (Tryb PIP/PBP)

Umożliwia wybranie trybu PBP lub PIP ze wstępnie ustawionej listy, która zapewnia różne rozmiary i pozycje okna podrzędnego. Opcje są wyświetlane w formacie graficznym i pozwalają łatwo zapoznać się z różnymi ustawieniami układu. Domyślnym ustawieniem jest **Off (Wył.)**.

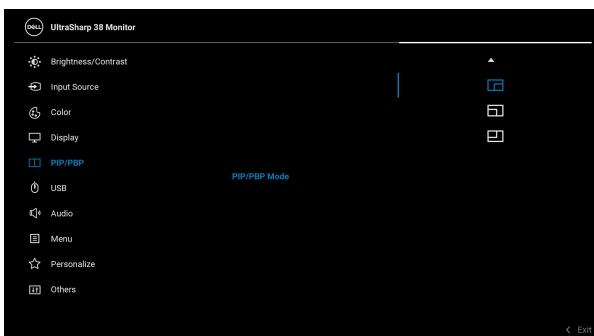
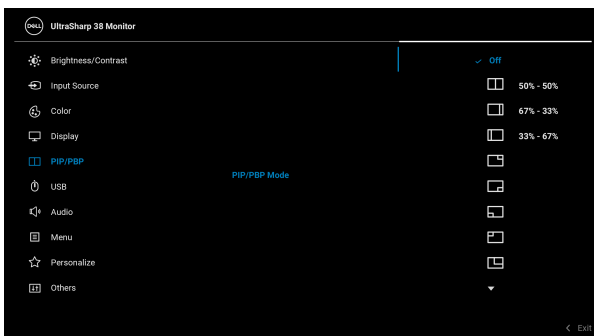

PIP/PBP (Sub)	<p>Wybierz jeden z kilku różnych sygnałów wideo, który można podłączyć do monitora, aby wyświetlić okno podrzędne PIP/PBP. Naciśnij przycisk na dżojstiku, aby potwierdzić wybór.</p> <p>UWAGA: Opcja jest dostępna tylko, gdy jest włączony tryb PIP/PBP.</p>
USB Switch (Przełącznik USB)	<p>Służy do przełączania źródeł przesyłania danych USB w trybie PIP/PBP.</p> <p>UWAGA: Opcja jest dostępna tylko, gdy jest włączony tryb PIP/PBP.</p>
Video Swap (Zamień wideo)	<p>Wybierz do zamiany obrazu wideo pomiędzy oknem głównym i oknem podrzędnym w trybie PIP/PBP. Naciśnij przycisk na dżojstiku, aby potwierdzić wybór.</p> <p>UWAGA: Opcja jest dostępna tylko, gdy jest włączony tryb PIP/PBP.</p>
Audio (Dźwięk)	<p>Umożliwia ustawienie źródła dźwięku w oknie głównym lub oknie podrzędnym.</p> <p>UWAGA: Opcja jest dostępna tylko, gdy jest włączony tryb PIP/PBP.</p>
Contrast (Sub) (Kontrast (Sub))	<p>Dostosowuje poziom kontrastu obrazu w trybie PIP/PBP.</p> <p>Przy użyciu dżojstika można ustawić poziom kontrastu od '0' do '100'.</p> <p>UWAGA: Opcja jest dostępna tylko, gdy jest włączony tryb PIP/PBP.</p>





USB

Umożliwia przypisanie portu przesyłania danych USB do sygnałów wejściowych (DP, HDMI 1 lub HDMI 2), aby korzystać z portu pobierania danych USB monitora (np. klawiatury i myszy) do przesyłania bieżących sygnałów wejściowe po podłączeniu komputera do portu przesyłania danych. Aby uzyskać więcej informacji, patrz również [Konfiguracja przełącznika KVM](#).

Naciśnij przycisk na dżojstiku, aby potwierdzić wybór. W przypadku korzystania tylko z jednego portu przesyłania danych aktywny jest podłączony port przesyłania danych.



UWAGA: Aby nie dopuścić do uszkodzenia lub utraty danych, przed odłączeniem portu USB przesyłania danych upewnij się, że w komputerze podłączonym do portu pobierania danych USB monitora nie są używane **ŻADNE** urządzenia pamięci USB.





Audio (Dźwięk)

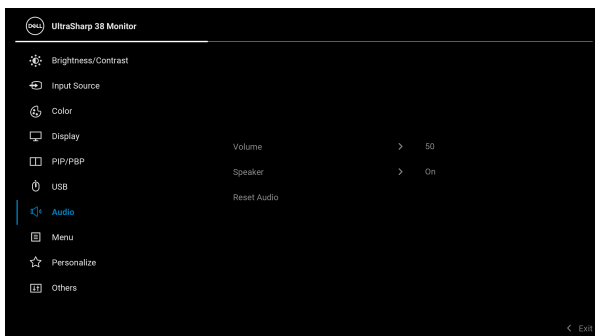

Volume (Głośność)

Umożliwia ustawienie poziomu dźwięku głośników. Przy użyciu dżojstika można ustawić poziom głośność w zakresie od '0' do '100'.

Speaker (Głośnik)

Umożliwia włączenie lub wyłączenie funkcji głośnika.

Reset Audio (Resetowanie dźwięku)

Wybierz tę opcję, aby przywrócić domyślne ustawienia dźwięku.





Menu

Wybierz tę opcję, aby dopasować ustawienia dla menu ekranowego, np. język menu ekranowego, czas wyświetlania menu na ekranie itd.

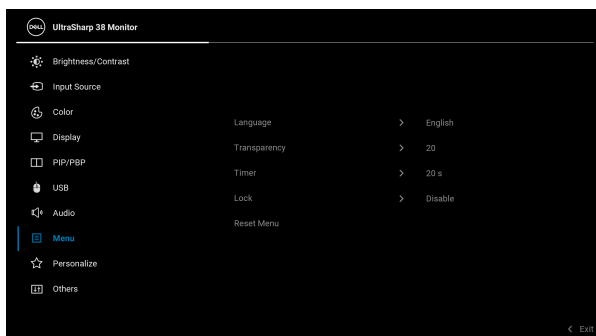

Language (Język)

Umożliwia ustawienie wyświetlania menu ekranowego w jednym z ośmiu języków (angielski, hiszpański, francuski, niemiecki, portugalski brazylijski, rosyjski, chiński uproszczony lub japoński).

Transparency (Przezroczystość)

Wybierz tę opcję, aby zmienić poziom przezroczystości menu, przesuwając dżojstik (min. 0/ maks. 100).

Timer (Czasomierz)

Ustawia czas, przez jaki menu OSD ma być aktywne od ostatniego momentu, kiedy przycisk był naciśnięty. Przesuń dżojstik, aby ustawić suwak w odstępach 1-sekundowych, od 5 do 60 sekund.



Lock (Blokada) Poprzez zablokowanie przycisków sterowania monitora można zapobiec dostępowi do nich przez nieupoważnione osoby. Zapobiega to również przypadkowej aktywacji w konfiguracji wielu monitorów obok siebie.

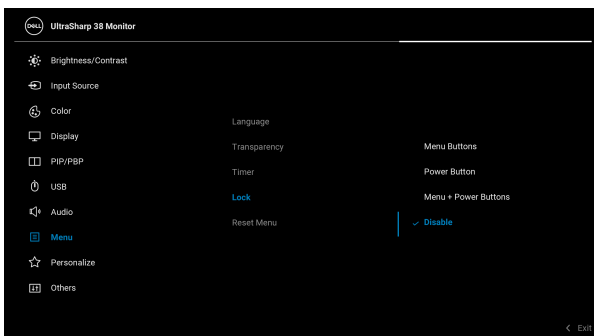

- **Menu Buttons (Przyciski menu):** Wszystkie funkcje dżojstika są zablokowane i użytkownik nie ma do nich dostępu.
- **Power Button (Przycisk zasilania):** Tylko przycisk zasilania jest zablokowany i niedostępny dla użytkowników.
- **Menu + Power Buttons (Przyciski menu + zasilania):** Dżojstik i przycisk zasilania są zablokowane i użytkownik nie ma do nich dostępu.

Domyślne ustawienie to **Disable (Wyłącz)**.

Alternatywna metoda blokady: Możesz przesunąć dżojstik w górę/dół/lewo/prawo i przytrzymać przez 4 sekundy, aby ustawić opcje blokady przy użyciu menu podręcznego, a następnie nacisnąć przycisk na dżojstiku, aby potwierdzić konfigurację.

UWAGA: Aby odblokować, przesunij dżojstik w górę/dół/lewo/prawo i przytrzymaj przez 4 sekundy, a następnie naciśnij przycisk na dżojstiku, aby potwierdzić zmiany i zamknąć menu podręczne.



Reset Menu (Resetowanie menu)

Umożliwia przywrócenie wszystkich ustawień menu OSD do wartości fabrycznych.



Personalize (Personalizowanie)

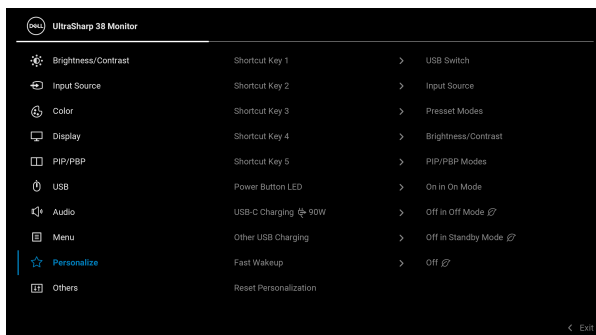

Shortcut Key 1 (Klawisz skrótó 1)

Shortcut Key 2 (Klawisz skrótó 2)

Shortcut Key 3 (Klawisz skrótó 3)

Shortcut Key 4 (Klawisz skrótó 4)

Shortcut Key 5 (Klawisz skrótó 5)

Umożliwia wybranie funkcji z **Preset Modes (Tryb ustawień wstępnych)**, **Brightness/Contrast (Jasność/Kontrast)**, **Input Source (Źródło wejścia)**, **Aspect Ratio (Współczynnik proporcji)**, **PIP/PBP Mode (Tryb PIP/PBP)**, **USB Switch (Przełącznik USB)**, **Video Swap (Zamień wideo)**, **Volume (Głośność)** lub **Display Info (Informacje o monitorze)** i ustaw go jako klawisz skrótó.

Power Button LED (Wskaźnik LED przycisku zasilania)

Umożliwia włączenie lub wyłączenie wskaźnika LED zasilania w celu zmniejszenia zużycia energii.



<p>USB-C Charging ↔ 90W (USB-C Ładowanie ↔ 90 W)</p>	<p>Domyślnym ustawieniem jest Off in Off Mode (Wył. w trybie wyłączenie). Wybranie ustawienia On in Off Mode (Wł. w trybie wyłączenie) może spowodować automatyczne ładowanie notebooka lub urządzeń przenośnych przez kabel USB typu C, nawet jeśli monitor przejdzie w tryb wyłączenia.</p>
<p>Other USB Charging (Inne - Ładowanie USB)</p>	<p>Umożliwia włączenie lub wyłączenie funkcji ładowania USB typu A i USB typu C (porty pobierania danych) w trybie gotowości monitora.</p> <p>UWAGA: Opcja ta jest dostępna tylko po odłączeniu przewodu USB typu C (portu przesyłania danych). Po podłączeniu przewodu USB typu C funkcja Other USB Charging (Inne - Ładowanie USB) przejmuje stan zasilania hosta USB i opcja nie jest dostępna.</p>
<p>Fast Wakeup (Szybkie wybudzenie)</p>	<p>Domyślne ustawienie to Off (Wył.). Wybór ustawienia On (Wł.) może uniemożliwić przechodzenie monitora w tryb gotowości.</p> <p>Naciśnięcie przycisku dżojstika może również obudzić monitor po jego przejściu w stan gotowości.</p>
<p>Reset Personalization (Zresetuj personalizację)</p>	<p>Zresetowanie wszystkich ustawień menu Personalize (Personalizowanie) do wartości fabrycznych.</p>





Others (Inne)

Wybierz tę opcję, aby dostosować ustawienia OSD, np. **DDC/CI**, **LCD Conditioning (Dostosowywanie monitora LCD)** itd.

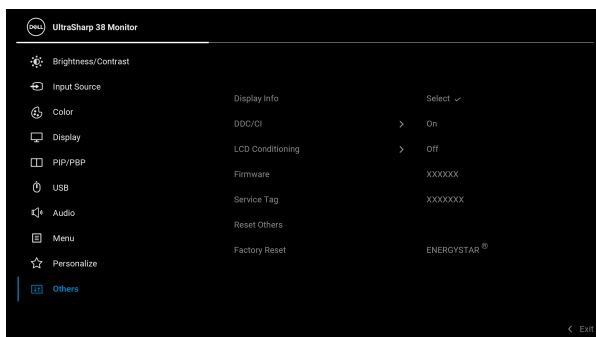

Display Info (Informacje o monitorze)

Wyświetla informację o bieżących ustawieniach monitora.



DDC/CI

DDC/CI (Display Data Channel/Command Interface) pozwala ustawić ustawienia monitora przy użyciu oprogramowania na komputerze. Funkcję tę można wyłączyć, wybierając opcję **Off (Wył.)**.

Włącz tę funkcję w celu zapewnienia najlepszej funkcjonalności użytkownikom oraz optymalnej wydajności monitora.

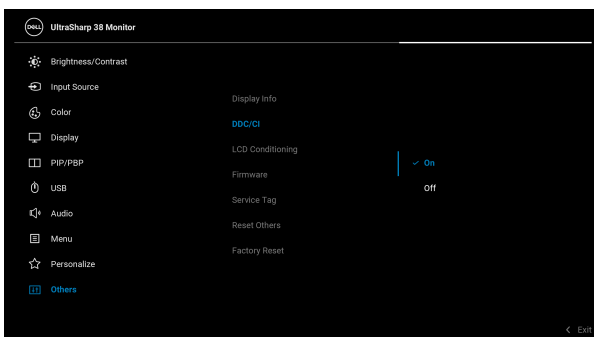

LCD Conditioning (Dostosowywanie monitora LCD)

Pomaga wyeliminować drobne przypadki zatrzymywania się obrazu. W zależności od stopnia zatrzymywania się obrazu, uruchomienie programu może zająć dłuższą chwilę. Możesz włączyć tę funkcję poprzez wybranie opcji **On (Wł.)**.

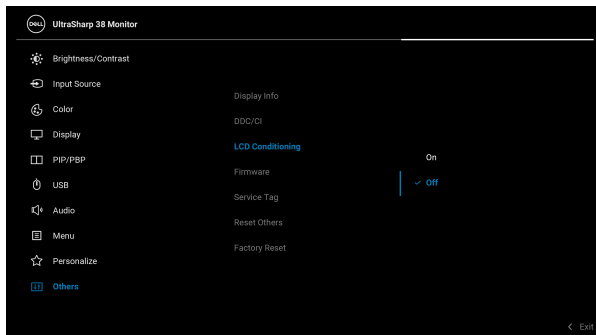

Firmware (Oprogramowanie sprzętowe)

Wyświetla wersję oprogramowania sprzętowego monitora.

Service Tag (Etykieta serwisowa)

Wyświetla etykietę serwisową monitora. Te dane są wymagane przy próbie uzyskania pomocy technicznej przez telefon, sprawdzaniu stanu gwarancji, aktualizacji sterowników witrynie firmy Dell itd.

Reset Others (Resetuj inne)

Zresetowanie wszystkich ustawień menu **Others (Inne)** do wartości fabrycznych.



Factory Reset (Przywracanie ustawień fabrycznych)

Zresetuj wszystkie wartości ustawień wstępnych do domyślnych ustawień fabrycznych. Są to również ustawienia używane przy wykonywaniu testów zgodności z normami ENERGY STAR®.

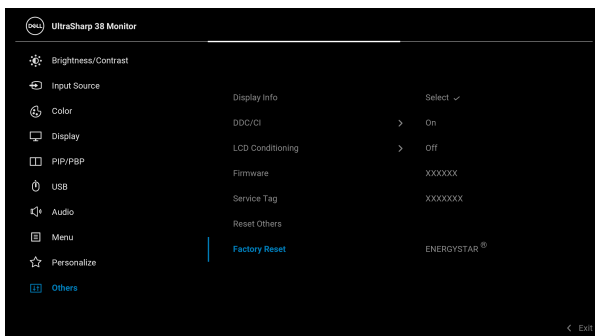

Komunikat ostrzegawczy menu ekranowego

Po wybraniu klawisza skrótu **USB Switch (Przełącznik USB)** z modułu uruchamiającego menu, zostanie wyświetlony następujący komunikat, jeśli funkcja **PIP/PBP** jest wyłączona:

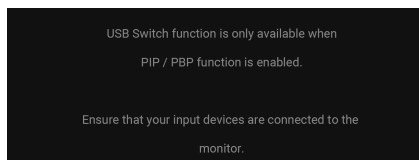

Gdy monitor nie obsługuje określonego trybu rozdzielczości, pojawi się następujący komunikat:

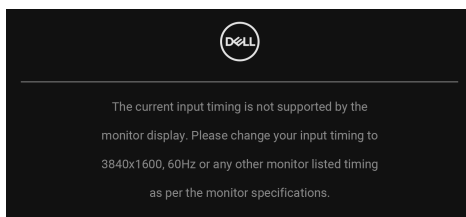

Oznacza to, że monitor nie może zsynchronizować sygnału odbieranego z komputera. Informacje dotyczące poziomych i pionowych zakresów adresowania częstotliwości tego monitora znajdują się w części [Specyfikacje monitora](#). Zalecany tryb to **3840 x 1600**.

Przed wyłączeniem funkcji **DDC/CI** pojawi się następujący komunikat:

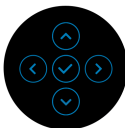
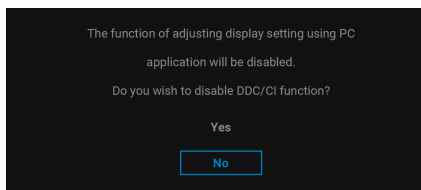

W przypadku wyboru wyższego niż domyślny poziomu ustawienia **Brightness (Jasność)** po raz pierwszy zostanie wyświetlony następujący komunikat:

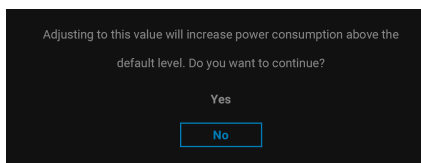

 **UWAGA: Jeśli wybierzesz opcję Yes (Tak), następnym razem, gdy będziesz mieć zamiar zmiany ustawienia Brightness (Jasność), komunikat nie zostanie wyświetlony.**



Przy zmianie domyślnych ustawień funkcji oszczędzania energii pierwszy raz np. **USB-C Charging 90W (USB-C Ładowanie 90 W)**, **Other USB Charging (Inne - Ładowanie USB)**, **Uniformity Compensation (Kompensacja jednol.)** lub **Fast Wakeup (Szybkie wybudzenie)** zostanie wyświetlony następujący komunikat:

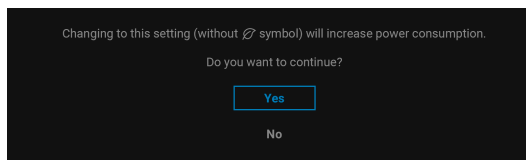

UWAGA: Jeśli wybierzesz opcję **Yes (Tak)** dla dowolnej funkcji ze wspomnianych powyżej, następnym razem, gdy będziesz mieć zamiar zmiany ustawień tych funkcji, komunikat nie zostanie wyświetlony. W przypadku przywracania do ustawień fabrycznych komunikat zostanie wyświetlony ponownie.

Gdy monitor przechodzi do trybu gotowości, zostanie wyświetlony następujący komunikat:

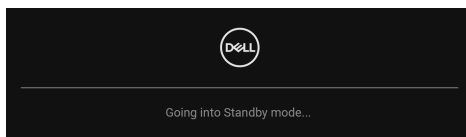

Uaktywń komputer i monitor w celu uzyskania dostępu do **OSD**.

Menu OSD będzie tylko działać w typowym trybie operacyjnym. Jeśli naciśniesz przycisk na dżojstiku w trybie gotowości, w zależności od wybranego wejścia zostanie wyświetlony następujący komunikat:

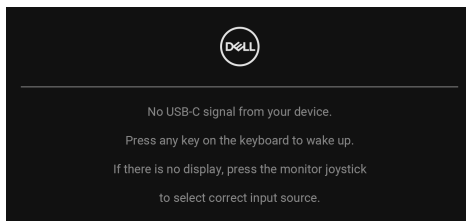

Uruchom komputer i monitor, aby uzyskać dostęp do **OSD**.



UWAGA: Komunikat może być nieznacznie inny w zależności od podłączonego sygnału źródłowego.

Jeśli zostanie wybrane wejście USB typu C, DisplayPort lub HDMI i odpowiedni kabel nie zostanie podłączony, zostanie wyświetlony następujący komunikat:

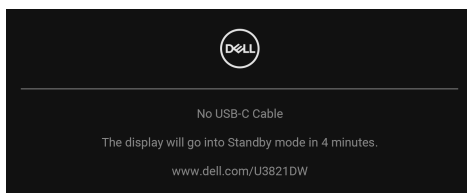

UWAGA: Komunikat może być nieznacznie inny w zależności od podłączonego sygnału źródłowego.

Jeśli monitor jest w trybie wejścia DP/HDMI i przewód USB typu C jest podłączony do notebooka z obsługą Trybu alternatywnego DP, włączenie **Auto Select for USB-C (Automatyczne wybieranie USB-C)** spowoduje wyświetlenie następującego komunikatu.

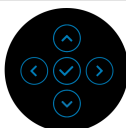
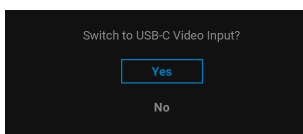

Przed aktywacją funkcji **Lock (Blokada)** pojawi się następujący komunikat:

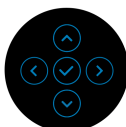
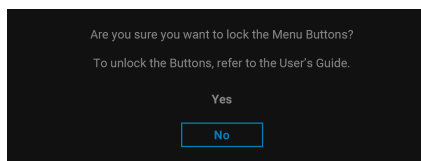

UWAGA: Komunikat może się nieznacznie różnić w zależności od wybranych ustawień.



Gdy wybrana jest funkcja **Factory Reset (Przywracanie ustawień fabrycznych)**, zostanie wyświetlony następujący komunikat:

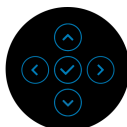
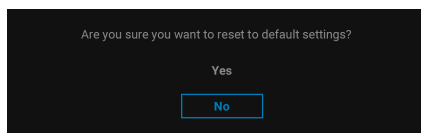

W przypadku wybrania **Yes (Tak)**, zostanie wyświetlony następujący komunikat.

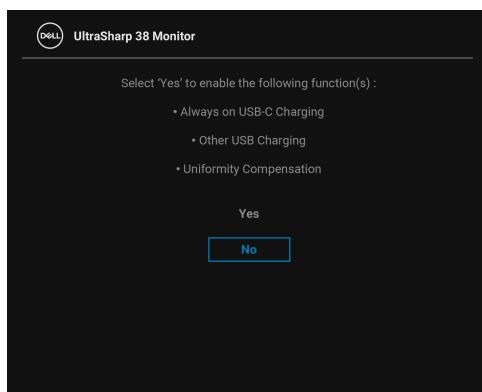

Zobacz [Wykrywanie i usuwanie usterek](#), aby uzyskać więcej informacji.



Ustawianie maksymalnie rozdzielczości

Aby ustawić maksymalną rozdzielczość dla monitora:

W systemach Windows® 7, Windows® 8 i Windows® 8.1:

1. W przypadku systemów Windows® 8 i Windows® 8.1 kafelek Pulpit, aby przełączyć na klasyczny pulpit.
2. Kliknij prawym przyciskiem pulpitu i wybierz **Rozdzielczość ekranu**.
3. Kliknij listę rozwijaną **Rozdzielczość ekranu** i wybierz pozycję 3840 x 1600.
4. Kliknij **OK**.

W systemie Windows® 10:

1. Kliknij pulpit prawym przyciskiem myszy i kliknij opcję **Ustawienia wyświetlania**.
2. Kliknij **Zaawansowane ustawienia wyświetlania**.
3. Kliknij listę rozwijaną **Rozdzielczość** i wybierz pozycję **3840 x 1600**.
4. Kliknij **Zastosuj**.

Przy braku wyświetlania 3840 x 1600 jako opcji wartości, może być niezbędne wykonanie aktualizacji sterownika karty graficznej. Zależnie od rodzaju komputera wykonaj jedną z następujących procedur:

Jeżeli masz komputer stacjonarny lub przenośny firmy Dell:

- Przejdź na stronę sieci web <http://www.dell.com/support>, wprowadź znak serwisowy i pobierz najnowszy sterownik do posiadanej karty graficznej.

Jeżeli używasz komputera firmy innej niż Dell (przenośny lub stacjonarny):

- Przejdź na stronę pomocy technicznej posiadanego komputera i pobierz najnowsze sterowniki karty graficznej.
- Przejdź na stronę sieci Web producenta karty graficznej i pobierz najnowsze sterowniki.



Konfiguracja przełącznika KVM

Wbudowany przełącznik KVM umożliwia sterowanie nawet 2 komputerami przy użyciu jednego zestawu klawiatury i myszy podłączonych do monitora.

- a. W przypadku podłączania **HDMI + USB-B** do komputera 1 oraz **DP + USB-C** do komputera 2:

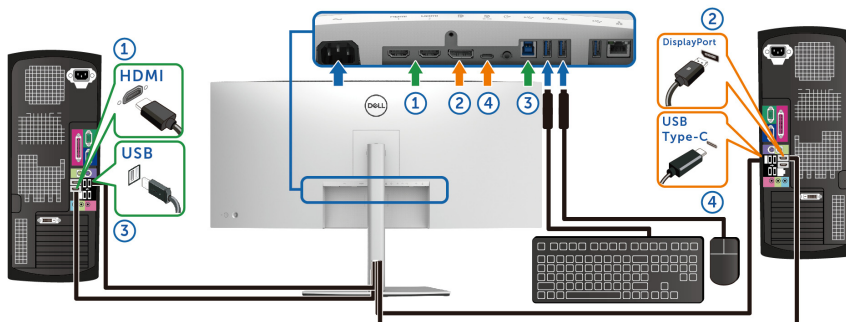

UWAGA: Połączenie USB typu C obsługuje teraz tylko przesyłanie danych.

Upewnij się, że ustawienie **USB** dla **HDMI** jest przypisane do **USB-B** , a ustawienie **DP** do **USB-C**  **90W**.



b. W przypadku podłączania **HDMI + USB-B** do komputera 1 i **USB-C** do komputera 2:

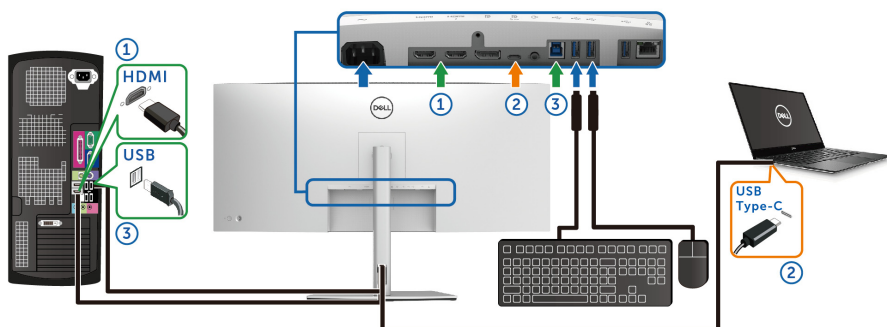

UWAGA: Połączenie USB typu C obsługuje teraz sygnał wideo i przesyłanie danych.

Upewnij się, że ustawienie **USB** dla **HDMI** jest przypisane do opcji **USB-B**.

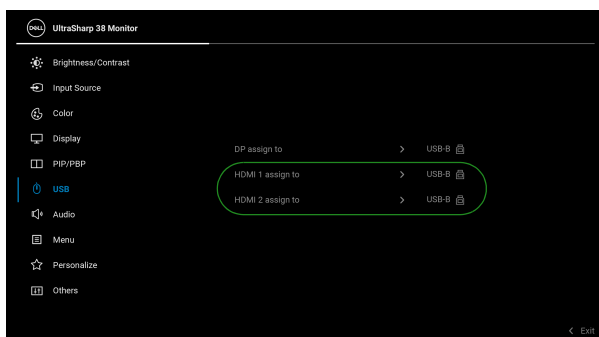

UWAGA: Port USB typu C obsługuje tryb alternatywny DisplayPort, dlatego nie ma potrzeby ustawiania USB dla USB typu C.

UWAGA: Podłączając urządzenie do innych, niewyświetlonych powyżej źródeł wejścia wideo, należy przy użyciu tej samej metody skonfigurować odpowiednie ustawienia dla USB, aby sparować porty.



Ustawianie funkcji automatycznego KVM

Aby skonfigurować funkcję automatycznego KVM dla monitora, postępuj wg instrukcji:

1. Upewnij się, że ustawienie **PIP/PBP Mode (Tryb PIP/PBP)** jest w pozycji **Off (Wył.)**.



2. Upewnij się, że opcja **Auto Select (Autom. źródło)** ma wartość **On (Wł.)**, a **Auto Select for USB-C (Automatyczne wybieranie USB-C)** — **Yes (Tak)**.

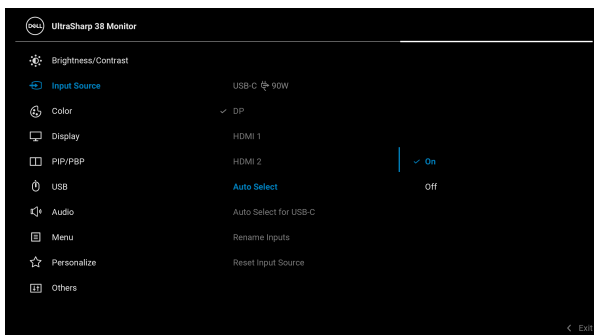

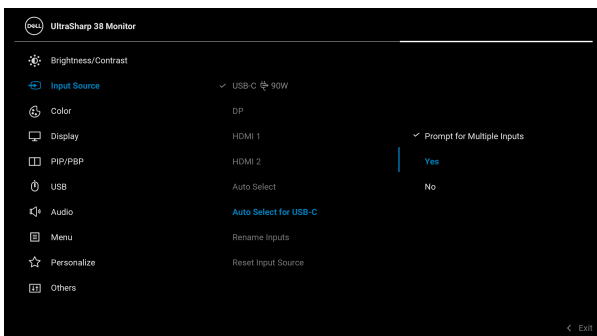

3. Upewnij się, że porty USB i wejścia wideo są odpowiednio połączone.

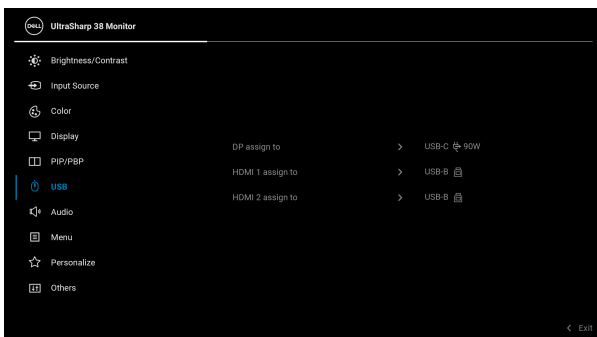

UWAGA: W przypadku połączenia USB typu C nie są wymagane dalsze ustawienia.



Używanie nachylenia, obrotu w poziomie i pionowego wydłużenia

UWAGA: Poniższe instrukcje dotyczą wyłącznie podłączania stojaka dostarczanego wraz z monitorem. W przypadku podłączania stojaka zakupionego z innego źródła postępuj zgodnie z instrukcjami dotyczącymi konfiguracji, załączonymi do stojaka.

Nachylenie, obrót w poziomie

Po przymocowaniu stojaka do monitora można pochylać i obracać monitor tak, aby uzyskać najlepszy kąt wyświetlania.

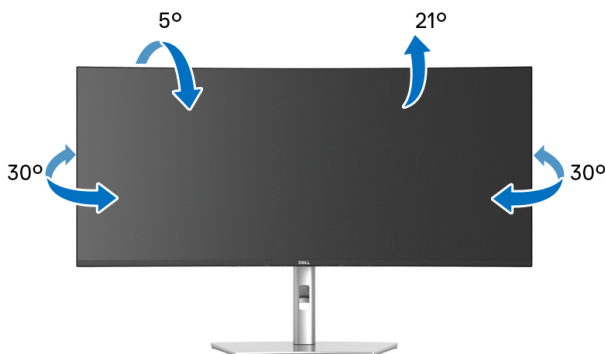

UWAGA: Dostarczana podstawa nie jest zainstalowana fabrycznie.

Wydłużenie w pionie

UWAGA: Podstawę można wydłużyć w pionie do 120 mm. Na poniższych rysunkach przedstawiono sposób wydłużania podstawy w pionie.

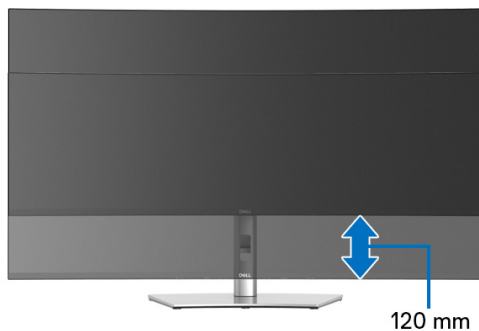

Regulacja nachylenia

Gdy stojak będzie przymocowany do monitora, będzie można ustawić odpowiedni kąt monitora za pomocą funkcji regulacji nachylenia.



Wykrywanie i usuwanie usterek

⚠ PRZESTROGA: Przed rozpoczęciem wykonywania opisanych w tej części procedur, należy zastosować się do [Instrukcje bezpieczeństwa](#).

Autotest

Monitor udostępnia funkcję automatycznego testu funkcji, umożliwiającą sprawdzenie prawidłowego funkcjonowania. Jeżeli monitor i komputer są prawidłowo podłączone ale ekran monitora pozostaje ciemny, należy uruchomić automatyczny test monitora, wykonując następujące czynności:

1. Wyłącz komputer i monitor.
2. Odłącz kabel wideo od komputera.
3. Włącz monitor.

Jeśli monitor nie może wykryć sygnału wideo, a działa poprawnie, zostanie wyświetlony następujący komunikat:

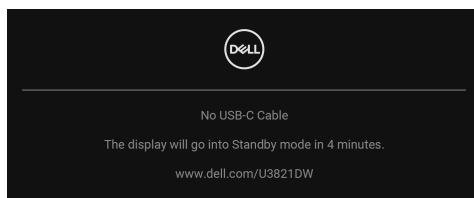

✎ UWAGA: Komunikat może być nieznacznie inny w zależności od podłączonego sygnału źródłowego.

✎ UWAGA: W czasie trybu autotestu, dioda zasilania LED ma biały kolor.

4. To okno jest również wyświetlane podczas normalnego działania systemu, jeżeli zostanie odłączony lub uszkodzony kabel video.
5. Wyłącz monitor i podłącz ponownie kabel video; następnie włącz komputer i monitor.

Jeżeli po zastosowaniu poprzedniej procedury, na ekranie monitora nadal nie ma obrazu, sprawdź kontroler video i komputer; monitor działa prawidłowo.





Wbudowana diagnostyka

Monitor posiada wbudowane narzędzie diagnostyczne pomagające w określeniu, czy występujący nietypowy wygląd ekranu jest wewnętrznym problemem monitora lub komputera i karty graficznej.

Aby uruchomić wbudowaną diagnostykę:

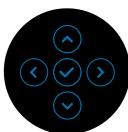
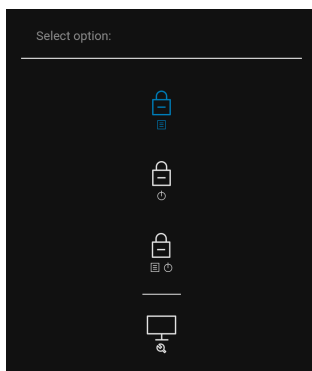
1. Upewnij się, czy ekran jest czysty (brak drobinek kurzu na powierzchni ekranu).
2. Przesuń dżojstik w górę/dół/lewo/prawo i przytrzymaj przez ok. 4 sekundy, aż zostanie wyświetlone menu podręczne.



3. Przesuń dżojstik, aby zaznaczyć ikonę Diagnostyka , a następnie naciśnij przycisk na dżojstiku, aby potwierdzić. Zostanie wyświetlony szary wzór testu.

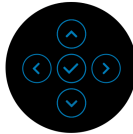
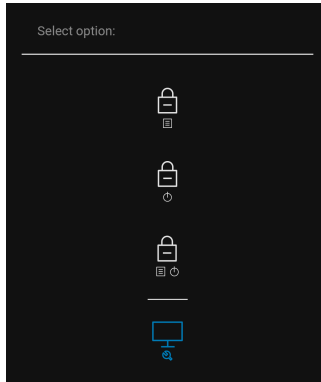

4. Dokładnie sprawdź ekran pod kątem nieprawidłowości.
5. Naciśnij przycisk na dżojstiku, aby zmienić wzory testu.
6. Powtórz czynności 4 i 5 w celu sprawdzenia wyświetlania na ekranach: czerwonym, zielonym, niebieskim, czarny, białym i tekstowym.
7. Naciśnij przycisk na dżojstiku, aby zamknąć program diagnostyczny.



Typowe problemy

Następująca tabela zawiera ogólne informacje dotyczące powszechnych problemów z monitorem, które mogą wystąpić i możliwe rozwiązania tych problemów:

Typowe symptomy	Co się dzieje	Możliwe rozwiązania
Brak video/ Wyłączona dioda LED zasilania	Brak obrazu	<ul style="list-style-type: none">• Upewnij się, że kabel video łączący monitor i komputer jest prawidłowo podłączony i zamocowany.• Sprawdź, czy działa prawidłowo gniazdo zasilania, używając dowolnego innego urządzenia elektrycznego.• Upewnij się, że został do końca naciśnięty przycisk zasilania.• Upewnij się, że w menu Input Source (Źródło wejścia) wybrane zostało prawidłowe źródło wejścia.
Brak video/ Włączona dioda LED zasilania	Brak obrazu lub brak jasności	<ul style="list-style-type: none">• Zwiększ elementy sterowania jasności i kontrastu poprzez OSD.• Wykonaj funkcję autotestu w celu sprawdzenia działania monitora.• Sprawdź, czy w złączu kabla video nie ma wygiętych lub połamanych szpilek.• Uruchom wbudowaną diagnostykę.• Upewnij się, że w menu Input Source (Źródło wejścia) wybrane zostało prawidłowe źródło wejścia.
Słaba ostrość	Obraz niewyraźny lub nieostry	<ul style="list-style-type: none">• Wyeliminuj przedłużacze wideo.• Z resetuj monitor do ustawień fabrycznych.• Ustaw rozdzielczość wideo na prawidłowy format obrazu.



Drżący/ niestabilny obraz video	Falujący obraz lub przerywanie ruchu	<ul style="list-style-type: none"> • Zresetuj monitor do ustawień fabrycznych. • Sprawdź czynniki środowiskowe. • Zmień usytuowanie monitora i wykonaj test w innym pomieszczeniu.
Brakujące piksele	Na ekranie LCD pojawiają się plamy	<ul style="list-style-type: none"> • Klika razy włącz i wyłącz zasilanie. • Trwale wyłączone piksele to naturalna wada technologii LCD. • W celu uzyskania dalszych informacji na temat jakości i zasad dotyczących pikseli monitora Dell, pod adresem: www.dell.com/pixelguidelines.
Wypalone piksele	Na ekranie LCD pojawiają się jasne plamy	<ul style="list-style-type: none"> • Klika razy włącz i wyłącz zasilanie. • Trwale wyłączone piksele to naturalna wada technologii LCD. • W celu uzyskania dalszych informacji na temat jakości i zasad dotyczących pikseli monitora Dell, pod adresem: www.dell.com/pixelguidelines.
Problemy z jasnością	Obraz za ciemny lub za jasny	<ul style="list-style-type: none"> • Zresetuj monitor do ustawień fabrycznych. • Wyreguluj elementy sterowania jasności i kontrastu poprzez OSD.
Zniekształcenia geometryczne	Ekran nie jest prawidłowo wyśrodkowany	<ul style="list-style-type: none"> • Zresetuj monitor do ustawień fabrycznych.
Poziome/pionowe linie	Na ekranie wyświetla się jedna lub więcej linii	<ul style="list-style-type: none"> • Zresetuj monitor do ustawień fabrycznych. • Wykonaj automatyczny test funkcji monitora i sprawdź, czy linie te występują również w trybie automatycznego testu. • Sprawdź, czy w złączu kabla video nie ma wygiętych lub połamanych szpilek. • Uruchom wbudowaną diagnostykę.



Problemy dotyczące synchronizacji	Obraz na ekranie jest pomieszany lub pourywany	<ul style="list-style-type: none"> • Z resetuj monitor do ustawień fabrycznych. • Wykonaj autotest monitora i sprawdź, czy również w trybie autotestu obraz jest również pomieszany. • Sprawdź, czy w złączu kabla video nie ma wygiętych lub połamanych szpilek. • Uruchom ponownie komputer w trybie awaryjnym.
Zagadnienia związane z bezpieczeństwem	Widoczny dym lub iskry	<ul style="list-style-type: none"> • Nie należy podejmować żadnych czynności usuwania usterek. • Natychmiast skontaktuj się z firmą Dell.
Okresowe problemy	Wadliwe działanie monitora pojawia się i zanika	<ul style="list-style-type: none"> • Upewnij się, że kabel video służący do podłączenia monitora do komputera jest prawidłowo podłączony i zamocowany. • Z resetuj monitor do ustawień fabrycznych. • Wykonaj automatyczny test funkcji monitora i sprawdź, czy również w trybie automatycznego testu pojawiają się okresowe problemy.
Brakujące kolory	Brak kolorów obrazu	<ul style="list-style-type: none"> • Wykonaj funkcję autotestu w celu sprawdzenia działania monitora. • Upewnij się, że kabel video służący do podłączenia monitora do komputera jest prawidłowo podłączony i zamocowany. • Sprawdź, czy w złączu kabla video nie ma wygiętych lub połamanych szpilek.



Nieprawidłowe kolory	Niewłaściwe kolory obrazu	<ul style="list-style-type: none"> • Zmień ustawienia opcji Preset Modes (Tryby ustawień wstępnych) w menu OSD Color (Kolor) w zależności od zastosowania. • Wyreguluj wartości R/G/B w obszarze Custom Color (Kolor dostosowany) w menu OSD Color (Kolor). • Zmień Input Color Format (Format wejścia kolorów) na PC RGB lub YPbPr w menu OSD Color (Kolor). • Uruchom wbudowaną diagnostykę.
Utrzymywanie się stałego obrazu na monitorze po pozostawieniu go przez dłuższy czas	Na ekranie pojawia się słaby cień z obrazu statycznego	<ul style="list-style-type: none"> • Ustaw ekran tak, aby wyłączał się po kilku minutach bezczynności. Można to dostosować w Opcjach zasilania systemu Windows lub w ustawieniach oszczędzania energii komputera Mac. • Alternatywnie, użyj dynamicznie zmieniającego się wygaszacza ekranu.
Jakość obrazu (częstotliwość odświeżania standardowej rozdzielczości zmienia się z 60 Hz do 30 Hz; lub głębia koloru spada do 18 bitów)	Problemy z nieprawidłową częstotliwością odświeżania lub brakującymi kolorami	<ul style="list-style-type: none"> • Ustaw USB-C Prioritization (Ustawienie USB-C jako priorytetu) na High Resolution (Wysoka rozdzielczość).



Problemy specyficzne dla produktu

Typowe symptomy	Co się dzieje	Możliwe rozwiązania
Za mały obraz na ekranie	Obraz jest wyśrodkowany na ekranie ale nie wypełnia całego obszaru widzenia	<ul style="list-style-type: none">• Sprawdź ustawienie Aspect Ratio (Współczynnik proporcji) w menu OSD Display (Wyświetlacz).• Zresetuj monitor do ustawień fabrycznych.
Nie można ustawić monitora za pomocą dżoystika	OSD nie wyświetla się na ekranie	<ul style="list-style-type: none">• Wyłącz monitor, odłącz przewód zasilający, a następnie podłącz go z powrotem i włącz monitor.• Sprawdź, czy jest zablokowane menu OSD. Jeśli tak, przesun w górę/dół/lewo/prawo i przytrzymaj przez 4 sekundy, aby je odblokować (więcej informacji zawiera Lock (Blokada)).
Brak sygnału wejścia po naciśnięciu elementów sterowania użytkownika	Brak obrazu, światło diody LED jest białe	<ul style="list-style-type: none">• Sprawdź źródło sygnału. Upewnij się, że komputer nie znajduje się w trybie oszczędzania energii, poprzez przesunięcie myszy lub naciśnięcie dowolnego przycisku na klawiaturze.• Sprawdź, czy kabel sygnałowy jest prawidłowo podłączony. W razie potrzeby podłącz go ponownie.• Zresetuj komputer lub odtwarzacz video.
Obraz nie wypełnia całego ekranu	Obraz nie wypełnia wysokości lub szerokości ekranu	<ul style="list-style-type: none">• Jest to spowodowane różnymi formatami video (współczynnik proporcji) DVD, monitor może wyświetlać na całym ekranie.• Uruchom wbudowaną diagnostykę.



Brak wideo po podłączeniu przez port HDMI/DisplayPort/USB typu C	W przypadku podłączenia do klucza sprzętowego/urządzenia dokującego przez port nie ma obrazu wideo po odłączeniu/podłączeniu kabla z notebooka	<ul style="list-style-type: none"> • Odłącz kabel HDMI/DisplayPort/USB typu C od klucza sprzętowego/urządzenia dokującego, a następnie podłącz kabel dokujący HDMI/DisplayPort/USB typu C do notebooka.
Brak połączenia z siecią	Połączenie z siecią przerwane lub niestabilne	<ul style="list-style-type: none"> • Sprawdź, czy opcja USB-C Prioritization (Ustawienie USB-C jako priorytetu) jest ustawiona na High Data Speed (Wysoka prędkość danych). • Nie wyłączaj wyświetlacza w trakcie aktywnego połączenia z siecią.

Problemy dotyczące USB (Universal Serial Bus)

Typowe symptomy	Co się dzieje	Możliwe rozwiązania
Nie działa interfejs USB	Nie działają urządzenia peryferyjne USB	<ul style="list-style-type: none"> • Sprawdź, czy monitor jest Włączony. • Podłącz ponownie do komputera kabel przesyłania danych. • Podłącz ponownie urządzenia peryferyjne USB (złącze pobierania danych). • Wyłącz, a następnie włącz ponownie monitor. • Uruchom ponownie komputer. • Niektóre urządzenia USB, takie jak zewnętrzny przenośny dysk twardy, wymagają zasilania prądem o wyższej mocy; podłącz urządzenie bezpośrednio do systemu komputerowego.



Port USB typu C nie dostarcza zasilania	Urządzenia peryferyjne USB nie są ładowane	<ul style="list-style-type: none"> • Sprawdź, czy podłączone urządzenie jest zgodne ze specyfikacją USB-C. Port USB typu C obsługuje urządzenia USB 3.2 Gen1 oraz moc wyjściową 90 W. • Upewnij się, że używasz kabla USB typu C dostarczonego wraz z monitorem.
Interfejs USB super speed 5 Gb/s (USB 3.2 Gen1) jest wolny	Urządzenia peryferyjne USB super speed 5 Gb/s (USB 3.2 Gen1) działają wolno lub w ogóle nie działają	<ul style="list-style-type: none"> • Sprawdź, czy komputer jest zgodny ze standardem USB super speed 5 Gb/s (USB 3.2 Gen1). • Niektóre komputery posiadają porty USB 3.2, USB 2.0 i USB 1.1. Sprawdź, czy używany jest prawidłowy port USB. • Podłącz ponownie do komputera kabel przesyłania danych. • Podłącz ponownie urządzenia peryferyjne USB (złącze pobierania danych). • Uruchom ponownie komputer.
Bezprzewodowe urządzenia peryferyjne USB zostaną wyłączone, jeśli podłączone zostanie urządzenie USB 3.2	Czas reakcji bezprzewodowych urządzeń peryferyjnych USB jest wolny lub urządzenia te działają tylko wtedy, gdy zmniejsza się odległość pomiędzy danym urządzeniem a jego odbiornikiem	<ul style="list-style-type: none"> • Zwiększ odległość pomiędzy urządzeniami peryferyjnymi USB 3.2 a bezprzewodowym odbiornikiem USB. • Ustaw bezprzewodowy odbiornik USB możliwie jak najbliżej bezprzewodowych urządzeń peryferyjnych USB. • Użyj przedłużacza kabla USB, aby ustawić bezprzewodowy odbiornik USB jak najdalej od portu USB 3.2.



Problemy specyficzne dla głośników

Typowe symptomy	Co się dzieje	Możliwe rozwiązania
Z głośników zewnętrznych nie dobiega żaden dźwięk	Nie słychać żadnego dźwięku	<ul style="list-style-type: none">Wyłącz monitor, odłącz kabel zasilania monitora i podłącz go ponownie, a następnie włącz monitor.Upewnij się, że kabel audio jest poprawnie podłączony do portu wyjściowego Audio Line i głośnika zewnętrznego.Odłącz/podłącz ponownie kabel audio do portu wyjściowego Audio Line i głośnika zewnętrznego.Z resetuj monitor do ustawień fabrycznych.



Dodatek

PRZESTROGA: Instrukcje bezpieczeństwa

 **PRZESTROGA: Używanie elementów sterowania, regulacji lub procedur, innych niż określone w dokumentacji, może spowodować narażenie na porażenie prądem elektrycznym, zagrożenia związane z prądem elektrycznym i/lub zagrożenia mechaniczne.**

Informacje dotyczące bezpieczeństwa można znaleźć w instrukcjach bezpieczeństwa, środowiska i regulacji prawnych (SERI).

Uwagi FCC (tylko USA) i inne informacje dotyczące przepisów

Uwaga FCC i inne informacje dotyczące przepisów, można uzyskać na stronie sieci web przepisów zgodności, pod adresem www.dell.com/regulatory_compliance.

Kontakt z firmą Dell

Klienci w USA powinni dzwonić na numer 800-WWW-DELL (800-999-3355).

 **UWAGA: Jeżeli nie masz włączonego połączenia internetowego, informacje kontaktowe możesz znaleźć na fakturze, dokumencie zakupu, w liście przewozowym, na rachunku lub w katalogu produktów Dell.**

Dell oferuje kilka opcji wsparcia i serwisu on-line lub telefonicznego. Dostępność zależy od kraju i produktu, a niektóre z usług mogą być w Twoim rejonie niedostępne.

- Pomoc techniczna online — www.dell.com/support/monitors
- Kontakt z firmą Dell — www.dell.com/contactdell

Baza danych produktów UE etykiet energetycznych i kart informacyjnych produktów

U3821DW: <https://eprel.ec.europa.eu/qr/388093>

