

# Monitor Dell UltraSharp U3818DW

## Ghid de utilizare

Model: U3818DW

Model reglementat: U3818DWb



# Note, atenționări și avertizări



**NOTĂ:** O NOTĂ indică informații importante care contribuie la utilizarea optimă a computerului.



**ATENȚIE:** O ATENȚIONARE indică posibilitatea de avarii hardware sau de pierdere a datelor în cazul nerespectării instrucțiunilor.



**AVERTISMENT:** O AVERTIZARE indică posibilitatea de pagube materiale, vătămări corporale sau moarte.

---

**Drepturi de autor © 2017-2020 Dell Inc. Toate drepturile sunt rezervate.**

Acest produs este protejat de legislația S.U.A. și internațională privind drepturile de autor și drepturile de proprietate intelectuală. Dell™ și sigla Dell sunt mărci comerciale ale Dell Inc. în Statele Unite și/sau în alte jurisdicții. Toate celelalte mărci și nume menționate în prezentul document pot fi mărci comerciale ale proprietarilor acestora.

# Cuprins

<b>Despre monitorul dvs.</b> .....	<b>5</b>
Conținutul pachetului .....	5
Caracteristicile produsului .....	7
Identificarea pieselor și comenzilor .....	8
Specificațiile monitorului .....	12
Capabilitate Plug and Play .....	20
Interfața Universal Serial Bus (USB) .....	20
Calitatea monitorului LCD și politica privind pixelii .....	23
Instrucțiuni privind întreținerea .....	23
<b>Instalarea monitorului</b> .....	<b>24</b>
Atașarea suportului .....	24
Conectarea monitorului .....	27
Organizarea cablurilor .....	31
Demontarea suportului monitorului .....	31
Suport de montare pe perete (opțional) .....	32
<b>Utilizarea monitorului</b> .....	<b>33</b>
Pornirea monitorului .....	33
Utilizarea comenzilor de pe panoul din față .....	33



Utilizarea meniului afișat pe ecran (OSD).....	35
Setarea rezoluției maxime .....	53
Setarea comutatorului KVM .....	54
Setarea funcției KVM automat .....	57
Înclinarea, rotirea și extinderea verticală.....	59
<b>Remedierea problemelor .....</b>	<b>60</b>
Testarea automată .....	60
Diagnosticare încorporată.....	61
Încărcare USB tip C activată permanent.....	61
Probleme frecvente.....	62
Probleme specifice produsului.....	64
Probleme specifice pentru Universal Serial Bus (USB) .....	64
Probleme specifice difuzoarelor .....	65
<b>Anexă .....</b>	<b>66</b>
Notificări FCC (numai în S.U.A.) și alte informații privind reglementările.....	66
Luați legătura cu Dell .....	66



# Despre monitorul dvs.

---

## Conținutul pachetului

Monitorul este furnizat cu componentele de mai jos. Asigurați-vă că ați primit toate componentele și [Luați legătura cu Dell](#) verificați dacă lipsește ceva.

-  **NOTĂ:** Unele elemente pot fi opționale, nefiind așadar expediate cu monitorul. Este posibil ca unele caracteristici sau suporturi media să nu fie disponibile în unele țări.
-  **NOTĂ:** Pentru instalarea cu orice alt suport, consultați instrucțiunile din ghidul de instalare al suportului respectiv.

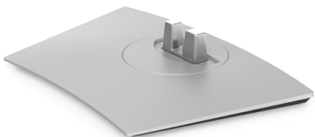
	Monitor
	Înălțător suport
	Bază suport

	<p>Cablu de alimentare (variază în funcție de țară)</p>
	<p>Cablu HDMI</p>
	<p>Cablu DP (DP la DP)</p>
	<p>Cablu USB 3.0 upstream (activează porturile USB ale monitorului)</p>
	<p>Cablu USB tip C</p>
	<ul style="list-style-type: none"> <li>• Ghid de instalare rapidă</li> <li>• Raport de calibrare din fabrică</li> <li>• Informații despre securitate, mediu și omologare</li> </ul>

## Caracteristicile produsului

Monitorul **Dell U3818DW** are un ecran cu cristale lichide (LCD) cu tranzistori cu peliculă subțire (TFT) și matrice activă, cu iluminare de fundal LED. Caracteristicile monitorului includ:

- Afișaj cu suprafață vizibilă (diagonală) de 95,29 cm (37,5 inci). Rezoluție 3840 x 1600 (21:9), în plus acceptă afișarea rezoluțiilor inferioare pe ecranul complet.
- Unghiul larg de vizionare permite vizionarea din picioare sau așezat.
- Gamă de culori de 99% sRGB cu medie Delta E  $\leq 2$ .
- Acceptă surse HDMI, USB tip C, DisplayPort.
- Un singur USB tip C pentru a alimenta un notebook compatibil în timp ce primește semnal video și date.
- Posibilități de reglare prin înclinare, pivotare și extensie verticală.
- Rama ultra-îngustă minimizează distanța dintre ecrane în cazul utilizării mai multor monitoare, simplificând amplasarea și vizionarea.
- Suport demontabil și orificii de montare la 100 mm conform standardelor Asociației de Standarde Electronice Video (VESA™) pentru soluții flexibile de montare.
- Capabilitate plug and play dacă este acceptată de sistemul dvs.
- Comutatorul KVM integrat vă permite să controlați un număr de 2 computere de la un singur set format din tastatură și mouse conectate la monitor.
- Acceptă funcția KVM automat pentru configurarea mai multor intrări.
- Meniuri afișate pe ecran (OSD) pentru simplificarea configurării și optimizarea ecranului.
- Blocarea butoanelor Pornit/Oprit și Meniu.
- Fantă pentru blocaj de securitate.
- Blocaj pentru suport.
- Consum de 0,5 W în modul inactiv.
- Optimizarea confortului ochilor cu un ecran care nu pâlpâie.



**NOTĂ:** Printre posibilele efecte pe termen lung ale emisiilor de lumină albastră de la monitor poate fi enumerată afectarea ochilor, și anume oboseala sau suprasolicitația ochilor. Funcția ComfortView are scopul de a reduce cantitatea de lumină albastră emisă de monitor, pentru a optimiza confortul ochilor.

- Acceptă modul de selectare Picture by Picture (PBP) și Picture in Picture (PIP).

# Identificarea pieselor și comenzilor

## Vedere din față

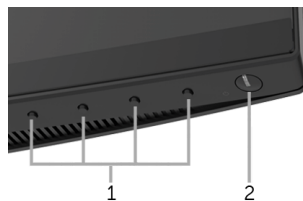

Comenzi de pe panoul frontal

Etichetă	Descriere
1	Butoane cu funcții (pentru informații suplimentare, consultați <a href="#">Utilizarea monitorului</a> )
2	Buton Pornit/Oprit (cu indicator LED)



## Vedere din spate



### Vedere din spate cu suportul monitorului

Etichetă	Descriere	Utilizare
1	Orificii de montare VESA (100 mm x 100 mm - în spatele capacului VESA montat)	Montarea pe perete a monitorului cu un set de montare pe perete compatibil VESA (100 mm x 100 mm).
2	Etichetă cu omologări	Conține omologările permise.
3	Buton de deblocare a suportului	Deblochează suportul de pe monitor.
4	Etichetă cu numărul de serie și codul de bare	Consultați această etichetă dacă este necesar să luați legătura cu Dell pentru asistență tehnică.
5	Orificiu pentru organizarea cablurilor	Permite organizarea cablurilor prin trecerea acestora prin orificiu.

## Vedere laterală

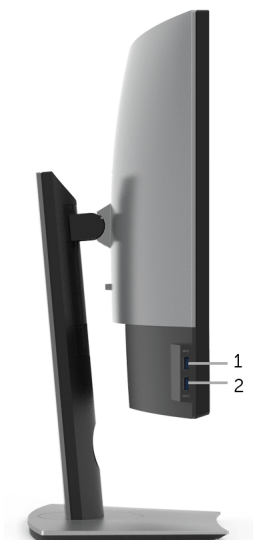

Etichetă	Descriere	Utilizare
<b>1</b>	Port USB downstream	Conectați dispozitivul dvs. USB. Puteți să folosiți acest conector doar după ce ați conectat cablul USB la computer și la conectorul USB upstream al monitorului.*
<b>2</b>	Port USB downstream cu funcție de încărcare	Conectați dispozitivul de încărcat.

\* Pentru a evita interferența semnalelor, când conectați un dispozitiv USB wireless la un port USB downstream, NU este recomandat să conectați alte dispozitive USB la porturile alăturate.

## Vedere de jos

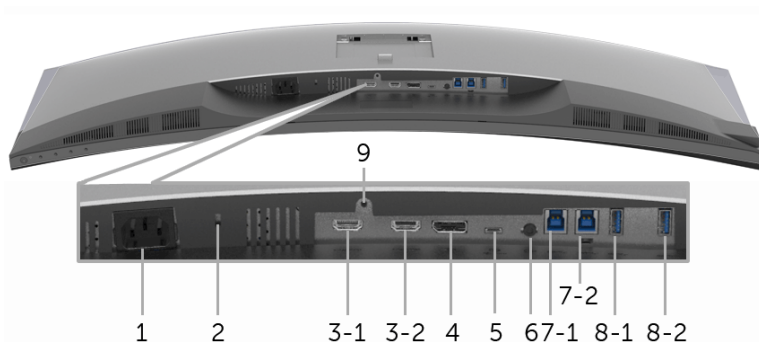

Vedere de jos fără suportul monitorului

Etichetă	Descriere	Utilizare
1	Conector alimentare c.a.	Conectați cablul de alimentare.
2	Fantă pentru blocaj de securitate	Securizează monitorul cu un blocaj de securitate (blocajul de securitate nu este inclus).
3 (1, 2)	Conector port HDMI	Conectați computerul prin cablul HDMI.
4	Conector intrare DisplayPort	Conectați computerul cu un cablu DP.
5	Port USB tip C	Conectați cablul USB tip C, furnizat împreună cu monitorul, la computer sau dispozitivul mobil. Acest port este compatibil cu tehnologia USB Power Delivery, date și semnal video DP.
6	leșire linie audio	Conectați difuzoarele.*
7 (1, 2)	Port USB upstream	Conectați cablul USB furnizat cu monitorul la computer. După conectarea cablului, puteți să folosiți conectorii USB de pe monitor.
8-1	Port USB downstream	Conectați dispozitivul dvs. USB. Puteți să folosiți acest conector doar după ce ați conectat cablul USB la computer și la conectorul USB upstream al monitorului.**
8-2	Port USB downstream cu funcție de încărcare	Conectați dispozitivul de încărcare.
9	Funcție de blocare a suportului	Pentru fixarea suportului pe monitor cu un șurub M3 x 6 mm (șurubul nu este inclus).

\* Utilizarea căștilor nu este acceptată pentru conectorul ieșire linie.

\*\* Pentru a evita interferența semnalelor, când conectați un dispozitiv USB wireless la un port USB downstream, NU este recomandat să conectați alte dispozitive USB la porturile alăturate.

## Specificațiile monitorului

### Specificațiile panoului plat

Model	U3818DW
Tip ecran	Matrice activă - LCD TFT
Tehnologie panou	Tip comutare în plan
Raport de aspect	21:9
Imagine vizibilă	
Diagonală	952,9 mm (37,5 inci)
Orizontală, suprafață activă	879,67 mm (34,63 inci)
Verticală, suprafață activă	366,53 mm (14,43 inci)
Suprafață	322425,44 mm <sup>2</sup> (499,76 inci <sup>2</sup> )
Distanță între pixeli	0,229 mm x 0,229 mm
Pixeli pe inci	111
Unghi de vizionare	178° (vertical) tipic 178° (orizontal) tipic
Luminanță produsă	300 cd/m <sup>2</sup> (tipic)
Raport contrast	1000 la 1 (tipic)
Tratare panou	Anti reflexie cu tratament 3H
Lumină de fundal	Sistem LED pe margine
Timp de răspuns	8 ms pentru modul NORMAL 5 ms pentru modul FAST
Profunzime culori	1,07 miliarde de culori
Gamă de culori*	99% sRGB, 99% Rec 709, 78,1% DCI-P3
Precizie calibrare	Delta E ≤ 2 (în medie)
Dispozitive încorporate	<ul style="list-style-type: none"><li>• 2 x port USB 3.0 upstream</li><li>• 4 x porturi USB 3.0 downstream</li><li>• 1 x port USB tip C</li></ul>

Conectivitate	<ul style="list-style-type: none"> <li>• 2 x HDMI 2.0 (HDCP 2.2)</li> <li>• 1 x DP 1.2 (HDCP 2.2)</li> <li>• 2 x port USB 3.0 upstream</li> <li>• 2 x USB 3.0 - port downstream (lateral)</li> <li>• 2 x port USB 3.0 - port downstream (jos)</li> <li>• 1 x USB tip C (mod alternativ cu DP1.2, Power Delivery și USB2.0)</li> </ul>
Lățime margine (muchia monitorului până la suprafața activă)	10,5 mm (sus) 10,0 mm (stânga/dreapta) 19,8 mm (jos)
Reglaje	
Suport cu înălțime reglabilă	0 - 115 mm
Înclinare	Între -5° și 21°
Rotire	Între -30° și 30°
Pivotare	Indisponibil
 <b>NOTĂ:</b> Nu montați și nu utilizați acest monitor în orientarea portret (pe verticală) și nici nu inversați montajul în orientarea vedere (180°) deoarece există riscul de deterioare a monitorului.	
Compatibilitate cu Dell Display Manager (DDM)	Easy Arrange (Aranjare simplă), Input Manager (Manager intrare), Auto Source (Sursă automată) etc.
Securitate	<ul style="list-style-type: none"> <li>• Fantă pentru blocaj de securitate (cablul de blocare este vândut separat)</li> <li>• Fantă pentru blocaj suport anti furt (la panou)</li> </ul>

\* Doar la afișajul nativ, la presetarea Mod personalizat.

## Specificațiile rezoluției

Model	U3818DW
Interval de scanare orizontală (Mod alternativ HDMI, DP și USB tip C)	Între 25 kHz și 115 kHz (automat)
Interval de scanare verticală (Mod alternativ HDMI, DP și USB tip C)	Între 24 Hz și 85 Hz (automat)
Rezoluție maximă presetată	3840 x 1600 la 60 Hz

## Moduri video acceptate

<b>Model</b>	<b>U3818DW</b>
Capacitate de afișare video (Mod alternativ HDMI, DP și USB tip C)	480i, 480p, 576i, 576p, 720p, 1080i, 1080p, QHD

## Moduri de afișare presetate

<b>Mod afișare</b>	<b>Frecvență orizontală (kHz)</b>	<b>Frecvență verticală (Hz)</b>	<b>Tact pixel (MHz)</b>	<b>Polaritate sincronizare (orizontală/ verticală)</b>
VESA, 640 x 400	31,5	70,1	25,2	-/+
VESA, 640 x 480	31,5	59,9	25,2	-/-
VESA, 640 x 480	37,5	75,0	31,5	-/-
VESA, 720 x 400	31,5	70,1	28,3	-/+
VESA, 800 x 600	37,9	60,3	40,0	+/+
VESA, 800 x 600	46,9	75,0	49,5	+/+
VESA, 1024 x 768	48,4	60,0	65	-/-
VESA, 1024 x 768	60,0	75,0	78,8	+/+
VESA, 1152 x 864	67,5	75,0	108	+/+
VESA, 1280 x 800 - R	49,3	59,9	71	+/-
VESA, 1280 x 1024	64,0	60,0	108	+/+
VESA, 1280 x 1024	80,0	75,0	135	+/+
VESA, 1600 x 1200	75,0	60,0	162	+/+
VESA, 1920 x 1080	67,5	60,0	148,5	+/+
VESA, 2560 x 1440	88,8	60,0	241,5	+/-
VESA, 3840 x 1600*	98,8	60,0	395	+/-

\* Necesită o placă grafică ce acceptă HDMI 2.0.

## Specificații electronice

<b>Model</b>	<b>U3818DW</b>
Semnale de intrare video	HDMI 2.0*/DP 1.2, 600 mV pentru fiecare linie diferențială, impedanță intrare 100 ohmi pe pereche diferențială.
Tensiune/frecvență/curent intrare c.a.	Între 100 V c.a. și 240 V c.a./ 50 Hz sau 60 Hz $\pm$ 3 Hz / 3 A (tipic)
Curent de pornire	<ul style="list-style-type: none"><li>• 120 V : 40 A (max.) la 0°C (pornire la rece)</li><li>• 220 V : 80 A (max.) la 0°C (pornire la rece)</li></ul>

\* Nu acceptă specificația opțională HDMI 2.0, include HDMI Ethernet Channel (HEC), Audio Return Channel (ARC), standard pentru format și rezoluții 3D, standard pentru rezoluție cinema digital 4K.

## Specificații difuzor

<b>Model</b>	<b>U3818DW</b>
Difuzor	2 x 9,0 W
Frecvență de răspuns	100 Hz - 20 kHz
Impedanță	8 ohmi

## Caracteristici fizice

<b>Model</b>	<b>U3818DW</b>
<b>Tip cablu semnal</b>	<ul style="list-style-type: none"><li>• Digital: HDMI, 19 pini</li><li>• Digital: DisplayPort, 20 pini</li><li>• Universal Serial Bus: USB, 4 pini</li><li>• Universal Serial Bus: Tip C, 24 de pini</li></ul>
<b>Dimensiuni (cu suport)</b>	
Înălțime (extins)	547,0 mm (21,54 inci)
Înălțime (comprimat)	432,0 mm (17,00 inci)
Lățime	894,0 mm (35,2 inci)
Adâncime	226,4 mm (8,91 inci)
<b>Dimensiuni (fără suport)</b>	
Înălțime	396,8 mm (15,62 inci)
Lățime	894,0 mm (35,2 inci)

Adâncime	55,5 mm (2,19 inci)
<b>Dimensiuni suport</b>	
Înălțime (extins)	417,6 mm (16,44 inci)
Înălțime (comprimat)	410,2 mm (16,15 inci)
Lățime	342,2 mm (13,47 inci)
Adâncime	226,4 mm (8,91 inci)
<b>Greutate</b>	
Greutate cu ambalaj	19,7 kg (43,4 lb)
Greutate cu ansamblul suportului și cabluri	12,1 kg (26,7 lb)
Greutate fără ansamblul suportului (în vederea montării pe perete sau pe suport VESA - fără cabluri)	9,1 kg (19,9 lb)
Greutate ansamblu suport	2,5 kg (5,5 lb)
Luciu ramă față	Cadru negru - 30 unități strălucire (max.)

## Caracteristici mediu

<b>Model</b>	<b>U3818DW</b>
<b>Conformitate cu standardele</b>	
<ul style="list-style-type: none"> <li>• Conformitate cu RoHS</li> <li>• Fără BFR/PVC (fără halogen) cu excepția caburilor externe</li> <li>• Respectă cerințele NFPA 99 privind scurgerile de curent</li> <li>• Sticlă fără arsenic și fără mercur doar pentru panou</li> </ul>	
<b>Temperatură</b>	
În funcțiune	Între 0°C și 40°C (între 32°F și 104°F)
Oprit	Între -20°C și 60°C (între -4°F și 140°F)
<b>Umiditate</b>	
În funcțiune	Între 10% și 80% (fără condens)
Oprit	Între 5% și 90% (fără condens)
<b>Altitudine</b>	
În funcțiune	5.000 m (16.404 ft) (maxim)
Oprit	12.192 m (40.000 ft) (maxim)
<b>Disipare termică</b>	<ul style="list-style-type: none"> <li>• 853,04 BTU/oră (maximă)</li> <li>• 191,08 BTU/oră (tipică)</li> </ul>



## Moduri de gestionare a energiei

Dacă aveți o placă video sau software conform cu standardul DPM™ de la VESA, monitorul își poate reduce automat consumul de energie când nu este folosit. Acest mod este denumit *Mod de economisire a energiei\**. Dacă computerul detectează semnale de la tastatură, mouse sau alte dispozitive de intrare, monitorul își reia automat funcționarea. Tabelul următor prezintă consumul de energie și modul de funcționare al acestei funcții de economisire a energiei.

Moduri VESA	Sincronizare orizontală	Sincronizare verticală	Video	Indicator Pornit/Oprit	Consum de energie
Funcționare normală	Activă	Activă	Activă	Alb	250 W (maxim)** 56 W (tipică)
Mod Oprit-activ	Inactivă	Inactivă	Gol	Alb (clipește)	Sub 0,5 W
Oprit	-	-	-	Oprit	Sub 0,3 W

Meniul OSD este activ doar în modul normal de funcționare. La apăsarea oricărui buton în modul Oprit-activ, este afișat următorul mesaj:

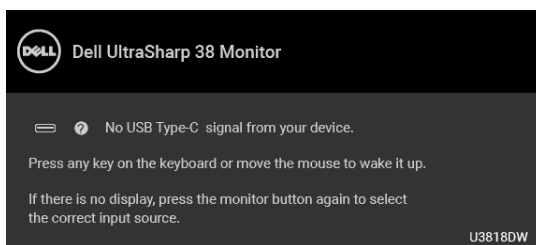

Porniți computerul și monitorul pentru a avea acces la meniul OSD.

**NOTĂ:** Mesajul poate să fie ușor diferit, în funcție de semnalul de intrare conectat.

\* Consumul zero de energie în modul Oprit poate fi obținut doar prin deconectarea cablului principal de la monitor.

\*\* Consum maxim de energie cu luminanță maximă și USB activ.

Acest document are doar rol informativ și reflectă performanțele din laborator. Produsul dvs. se poate comporta diferit, în funcție de software-ul, componentele și perifericele comandate, neavând obligația de a actualiza astfel de informații. În consecință, clientul nu trebuie să se bazeze pe aceste informații atunci când ia decizii despre toleranțe electrice sau în alte scopuri. Nu este exprimată sau subînțeleasă nicio garanție privind precizia sau caracterul complet al informațiilor.

# Alocările pinilor

## Conector DisplayPort

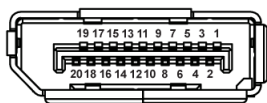

Număr pini	Latura cu 20 pini a cablului de semnal conectat
1	ML0(p)
2	GND
3	ML0(n)
4	ML1(p)
5	GND
6	ML1(n)
7	ML2(p)
8	GND
9	ML2(n)
10	ML3(p)
11	GND
12	ML3(n)
13	GND
14	GND
15	AUX(p)
16	GND
17	AUX(n)
18	GND
19	Re-PWR
20	+3,3 V DP_PWR

## Conector HDMI

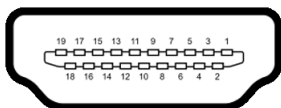

Număr pini	Latura cu 19 pini a cablului de semnal conectat
1	DATE TMDS 2+
2	ECRANARE DATE TMDS 2
3	DATE TMDS 2-
4	DATE TMDS 1+
5	ECRANARE DATE TMDS 1
6	DATE TMDS 1-
7	DATE TMDS 0+
8	ECRANARE DATE TMDS 0
9	DATE TMDS 0-
10	TACT TMDS+
11	ECRANARE TACT TMDS
12	TACT TMDS-
13	CEC
14	Rezervat (Neconectat pe dispozitiv)
15	TACT DDC (SCL)
16	DATE DDC (SDA)
17	Împământare DDC/CEC
18	ALIMENTARE +5 V
19	DETECTARE CONECTARE ÎN FUNCȚIUNE

## Capabilitate Plug and Play

Puteți să instalați monitorul în orice sistem compatibil Plug and Play. Monitorul furnizează automat sistemului computerului datele sale de identificare a afișajului extins (EDID) prin protocoalele Canal de date afișaj (DDC), astfel încât sistemul să se poată configura automat și să optimizeze setările monitorului. În cele mai multe cazuri, instalarea monitorului este automată; puteți să selectați alte setări dacă doriți. Pentru informații suplimentare despre modificarea setărilor monitorului, consultați [Utilizarea monitorului](#).

## Interfața Universal Serial Bus (USB)

Această secțiune vă oferă informații despre porturile USB disponibile pe monitor.



**NOTĂ:** Acest monitor este compatibil Super-Speed USB 3.0.

Viteză de transfer	Viteză date	Consum de energie*
Super-viteză	5 Gbps	4,5 W (max, fiecare port)
Înaltă viteză	480 Mbps	4,5 W (max, fiecare port)
Viteză completă	12 Mbps	4,5 W (max, fiecare port)

\* Până la 2 A pe portul downstream USB (portul cu pictograma bateriei ) cu dispozitive certificate BC1.2 sau dispozitive USB normale.

USB 3.0 tip C	Descriere
Video	DP1.2
Date	USB 2.0
Power Delivery (PD)	Până la 100 W și 95 W (tipic)

## Conector USB upstream

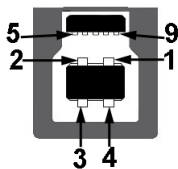

Număr pini	Latura cu 9 pini a conectorului
1	VCC
2	D-
3	D+
4	GND
5	SSTX-
6	SSTX+
7	GND
8	SSRX-
9	SSRX+

## Conector USB downstream



Număr pini	Latura cu 9 pini a conectorului
1	VCC
2	D-
3	D+
4	GND
5	SSRX-
6	SSRX+
7	GND
8	SSTX-
9	SSTX+

# Conector USB tip C

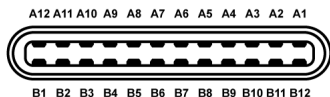

Număr pini	Nume semnal	Număr pini	Nume semnal
A1	GND	B1	GND
A2	TX1+	B2	TX2+
A3	TX1-	B3	TX2-
A4	VBUS	B4	VBUS
A5	CC	B5	VCONN
A6	D+	B6	
A7	D-	B7	
A8	SBU1	B8	SBU2
A9	VBUS	B9	VBUS
A10	RX2-	B10	RX1-
A11	RX2+	B11	RX1+
A12	GND	B12	GND

## Porturi USB

- 1 x USB tip C - Jos
- 2 x USB 3.0 upstream - jos
- 2 x USB 3.0 downstream - jos
- 2 x USB 3.0 downstream - lateral
- Port de încărcare- portul cu pictograma bateriei ; acceptă încărcarea rapidă dacă dispozitivul este compatibil cu BC1.2.



**NOTĂ:** Funcționalitatea USB 3.0 necesită un computer cu capabilități USB 3.0.



**NOTĂ:** Interfața USB a monitorului funcționează numai când monitorul este pornit sau în modul de economisire a energiei. Dacă opriți monitorul, apoi îl porniți, este posibil ca perifericele atașate să aibă nevoie de câteva secunde pentru a-și relua funcționarea normală.

## Calitatea monitorului LCD și politica privind pixelii

Nu este neobișnuit ca în timpul procesului de producție a monitorului LCD unul sau mai mulți pixeli să rămână într-o stare fixă, aceștia fiind greu de observat și neafectând calitatea sau funcționalitatea afișajului. Pentru informații suplimentare privind Calitatea monitoroarelor Dell și Politica privind pixelii, consultați site-ul de asistență Dell la: <http://www.dell.com/support/monitors>.

## Instrucțiuni privind întreținerea

### Curățarea monitorului

 **ATENȚIE:** Citiți și urmați instrucțiunile din secțiunea **Instrucțiuni privind securitatea** înainte de a curăța monitorul.

 **AVERTISMENT:** Înainte de a curăța monitorul, scoateți cablul de alimentare din priză.



În vederea respectării celor mai bune practici, urmați instrucțiunile din lista de mai jos în timpul despachetării, curățării sau manipulării monitorului:

- Pentru a curăța ecranul anti-static, umeziți ușor cu apă o cârpă curată și moale. Dacă este posibil, folosiți un șervețel special pentru curățarea ecranului sau o soluție potrivită pentru suprafața tratată anti-static. Nu folosiți benzen, diluant, amoniac, soluții de curățare abrazive sau aer comprimat.
- Folosiți o cârpă caldă și umezită ușor pentru a curăța monitorul. Evitați utilizarea detergenților de orice fel, deoarece unii detergenți lasă o peliculă albicioasă pe monitor.
- Dacă observați o pulbere albă în timp ce despachetați monitorul, ștergeți-o cu o cârpă.
- Manipulați cu atenție monitorul, deoarece zgârieturile se văd mai bine pe monitoarele de culoare întunecată decât pe monitoarele de culoare deschisă.
- Pentru a contribui la menținerea calității optime a imaginii monitorului, folosiți un screen saver dinamic și opriți monitorul când nu îl folosiți.

# Instalarea monitorului

---

## Atașarea suportului

-  **NOTĂ:** Suportul este detașat când monitorul este expediat din fabrică.
-  **NOTĂ:** Aceste instrucțiuni sunt valabile pentru monitorul cu suport. În cazul cumpărării altui suport, consultați instrucțiunile din ghidul de instalare al suportului respectiv.

 **ATENȚIE:** Nu scoateți monitorul din ambalaj înainte de a atașa suportul.

Pentru a atașa suportul monitorului:

- 1 Urmați instrucțiunile de pe lamelele de carton pentru a demonta suportul de pe protecția superioară pe care este fixat.
- 2 Introduceți complet proeminențele bazei suportului în fanta suportului.
- 3 Ridicați mânerul șurubului și rotiți în sens orar șurubul.
- 4 După strângerea completă a șurubului, pliați mânerul șurubului în nișa sa.

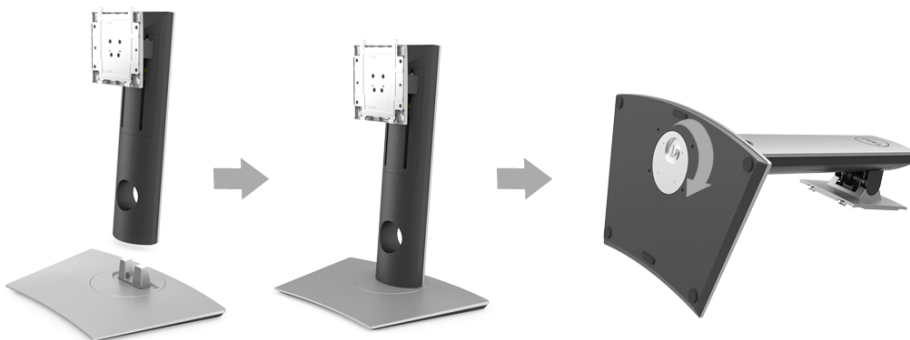



- 5** Ridicați capacul conform ilustrației pentru a avea acces la zona VESA pentru asamblarea suportului.



- 6** Atașați ansamblul suportului la monitor.
- a** Introduceți cele două lamele din partea superioară a suportului în canelura din spatele monitorului.
  - b** Apăsați suportul până când se fixează cu un clic.



7 Amplasați monitorul în poziție verticală.

 **NOTĂ:** Ridicați cu grijă monitorul, pentru a preveni alunecarea sau căderea sa.



8 Demontați capacul de pe monitor.

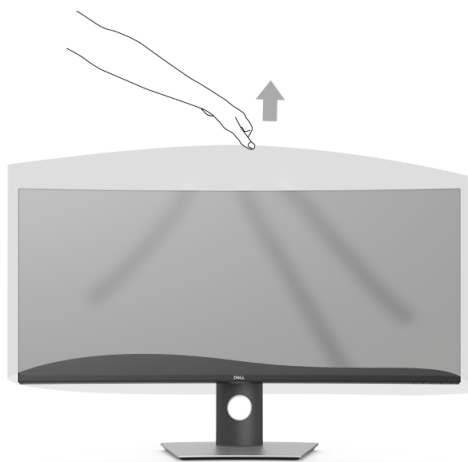

# Conectarea monitorului

 **AVERTISMENT:** Înainte de a începe oricare dintre procedurile din această secțiune, parcurgeți secțiunea [Instrucțiuni privind securitatea](#).

 **NOTĂ:** Nu conectați simultan toate cablurile la computer.









Pentru a conecta monitorul la computer:

- 1 Opriți computerul și deconectați cablul de alimentare.
- 2 Conectați cablul HDMI/DP/USB tip C de la monitor la computer sau dispozitivul USB tip C.

## Conectarea cablului HDMI



 **NOTĂ:** Setarea implicită din fabrică pentru U3818DW este HDMI 2.0. Dacă monitorul nu afișează niciun conținut după conectarea cablului HDMI, urmați procedurile de mai jos pentru a modifica setările de la HDMI 2.0 la HDMI 1.4:

- Apăsați al doilea buton de lângă butonul  pentru a activa meniul OSD.
- Folosiți butoanele  și  pentru a evidenția **Input Source (Sursă intrare)**, apoi utilizați butonul  pentru a intra în submeniu.
- Folosiți butoanele  și  pentru a evidenția **HDMI**.
- Țineți apăsat butonul  timp de aproximativ 10 secunde, fiind afișat apoi mesajul pentru configurarea HDMI.
- Folosiți butonul  pentru a selecta **Disable (Dezactivare)** și modificați setările.

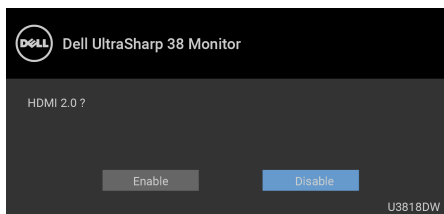









Dacă este nevoie, repetați pașii de mai sus pentru a modifica setările formatului HDMI.

## Conectarea cablului DisplayPort (DP la DP)



**NOTĂ:** Setarea implicită din fabrică pentru U3818DW este DP1.2. Dacă monitorul nu afișează niciun conținut după conectarea cablului DP, urmați procedurile de mai jos pentru a modifica setările de la DP1.2 la DP1.1:

- Apăsați al doilea buton de lângă butonul  pentru a activa meniul OSD.
- Folosiți butoanele  și  pentru a evidenția **Input Source (Sursă intrare)**, apoi utilizați butonul  pentru a intra în submeniu.
- Folosiți butoanele  și  pentru a evidenția **DP**.
- Țineți apăsat butonul  timp de aproximativ 10 secunde, fiind afișat apoi mesajul pentru configurarea DP.
- Folosiți butonul  pentru a selecta **Disable (Dezactivare)** și modificați setările.

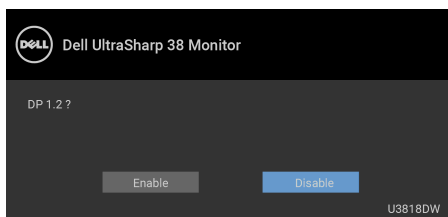

Dacă este nevoie, repetați pașii de mai sus pentru a modifica setările formatului DP.

## Conectarea cablului USB tip C



**NOTĂ:** Utilizați doar cablul USB tip C furnizat împreună cu monitorul.

- Acest port este compatibil cu modul alternativ DisplayPort (doar standardul DP 1.2).
- Portul compatibil USB tip C Power Delivery (versiunea PD 2.0) furnizează o putere de până la 100 W.
- Dacă notebookul dvs. are nevoie de peste 95 W pentru a funcționa, iar bateria este golită, este posibil ca aceasta să nu poată fi încărcată de la portul USB PD al U3818DW.



**ATENȚIE:** Figurile au doar rol ilustrativ. Aspectul computerului poate să varieze.

## Conectarea cablului USB 3.0



**NOTĂ:** Pentru a preveni deteriorarea sau pierderea datelor, înainte de a schimba porturile USB upstream, asigurați-vă că dispozitivele de stocare USB conectate la portul USB upstream al monitorului NU sunt în uz.

După ce ați conectat cablul HDMI/DP/USB tip C, urmați procedurile de mai jos pentru a conecta cablul USB 3.0 la computer și a finaliza instalarea monitorului:

- 1 a. Conectați un computer:** conectați portul USB 3.0 upstream (cablu furnizat) la un port USB 3.0 corespunzător al computerului.  
**b. Conectați două computere\*:** conectați porturile USB 3.0 upstream la porturile USB 3.0 corespunzătoare ale celor două computere. Folosiți apoi meniul OSD pentru a selecta între cele două surse USB upstream și sursele de intrare. Consultați [USB Select Switch \(Comutator selectare USB\)](#).
- 2** Conectați perifericele USB 3.0 la porturile USB 3.0 downstream ale monitorului.

- 3 Conectați cablurile de alimentare ale computerului/computerelor și monitorului la o priză din apropiere.

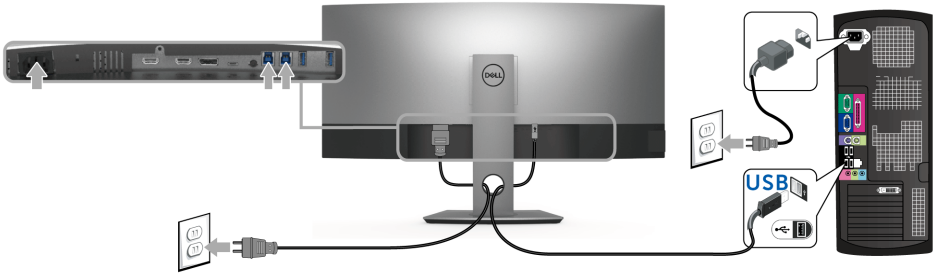

#### a. Conectați un computer



#### b. Conectați două computere

\* Când conectați două computere la monitor, porturile USB downstream pentru tastatură și mouse ale monitorului pot fi atribuite unor semnale de intrare diferite de la cele două computere modificând setările **USB Selection (Selectare USB)** din meniul OSD. (Consultați [USB Selection \(Selectare USB\)](#) și [Setarea comutatorului KVM](#) pentru detalii).



- 4 Porniți monitorul și computerul/computerelor.  
Dacă imaginea este afișată pe monitor, instalarea este finalizată. Dacă imaginea nu este afișată, consultați secțiunea [Probleme specifice pentru Universal Serial Bus \(USB\)](#).
- 5 Folosiți orificiul pentru cabluri al suportului monitorului pentru a organiza cablurile.

## Organizarea cablurilor



După atașarea tuturor cablurilor necesare la monitor și la computer (vezi secțiunea [Conectarea monitorului](#) pentru atașarea cablurilor), organizați toate cablurile conform imaginii de mai sus.

## Demontarea suportului monitorului

-  **NOTĂ:** Pentru a preveni zgârierea și deteriorarea ecranului LCD curbat în timpul demontării suportului, asigurați-vă că monitorul este amplasat pe un burete moale și curat. Contactul direct cu obiecte dure poate deteriora monitorul curbat.
-  **NOTĂ:** Aceste instrucțiuni sunt valabile pentru monitorul cu suport. În cazul cumpărării altui suport, consultați instrucțiunile din ghidul de instalare al suportului respectiv.

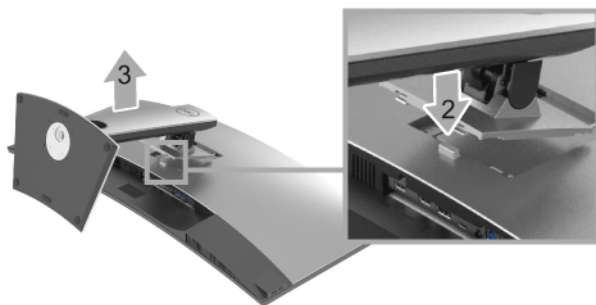

Pentru a demonta suportul:

- 1 Amplasați monitorul pe o pânză sau pernă moale.
- 2 Apăsați și mențineți apăsat butonul de deblocare a suportului.

- 3 Ridicați suportul și separați-l de monitor.

## Suport de montare pe perete (opțional)



(Dimensiune șurub: M4 x 10 mm).

Consultați instrucțiunile furnizate împreună cu setul de montare pe perete compatibil VESA.

- 1 Amplasați ecranul monitorului pe o cârpă sau pernă moale, pe o masă stabilă și plată.
- 2 Demontați suportul.
- 3 Folosiți o șurubelniță în cruce pentru a demonta cele patru șuruburi care fixează capacul de plastic.
- 4 Atașați pe monitor suportul de montare al setului de montare pe perete.
- 5 Montați monitorul pe perete urmând instrucțiunile furnizate cu setul de montare pe perete.



**NOTĂ:** Se vor folosi numai suportați de perete atestați UL, cu capacitatea de a susține o sarcină de cel puțin 36,4 kg.



# Utilizarea monitorului

---

## Pornirea monitorului

Apăsați butonul  pentru a porni monitorul.

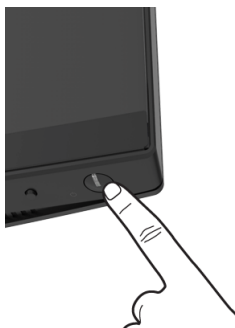





## Utilizarea comenzilor de pe panoul din față

Utilizați butoanele de comandă din față monitorului pentru a regla setările.



Următorul tabel descrie butoanele de pe panoul frontal:



Buton de pe panoul frontal	Descriere
1  <b>Tastă de acces rapid/ Preset Modes (Moduri presetate)</b>	Folosiți acest buton pentru a alege dintr-o listă de moduri de culoare presetate.

2		Folosiți butoanele pentru a regla volumul. Valoarea minimă este '0' (-). Valoarea maximă este '100' (+).
<b>Tastă de acces rapid/ Volume (Volum)</b>		
3		Utilizați butonul <b>MENIU</b> pentru a lansa afișajul pe ecran (OSD). Consultați <a href="#">Accesarea sistemului de meniuri</a> .
<b>Meniu</b>		
4		Folosiți acest buton pentru a ieși din meniul principal OSD.
<b>Ieșire</b>		
5		Folosiți butonul <b>Pornit/Oprit</b> pentru a <b>porni</b> și a <b>opri</b> monitorul.
<b>Pornit/Oprit (cu indicator luminos Pornit/Oprit)</b>		Indicatorul luminos alb semnalează faptul că monitorul este <b>pornit</b> și complet funcțional. Indicatorul luminos alb care luminează semnalează faptul că modul de economisire a energiei este activat.

## Buton de pe panoul frontal

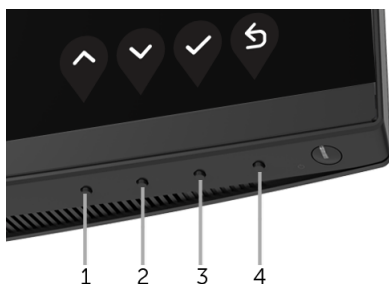
Utilizați butoanele din fața monitorului pentru a regla setările imaginii.



Buton de pe panoul frontal	Descriere
1  <b>Sus</b>	Folosiți butonul <b>Sus</b> pentru a regla (a crește) elementele din meniul OSD.
2  <b>Jos</b>	Folosiți butonul <b>Jos</b> pentru a regla (a reduce) elementele din meniul OSD.
3  <b>OK</b>	Folosiți butonul <b>OK</b> pentru a confirma selecția.



## Înapoi





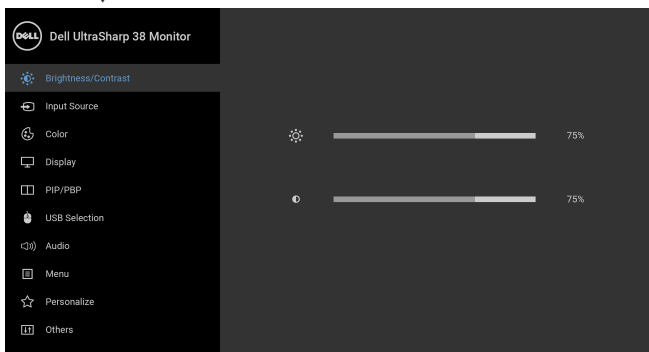

# Utilizarea meniului afișat pe ecran (OSD)

## Accesarea sistemului de meniuri

 **NOTĂ:** Când modificați setările și apoi treceți la alt meniu sau închideți meniul OSD, monitorul salvează automat aceste modificări. Modificările sunt de asemenea salvate dacă modificați setările și apoi așteptați ca meniul OSD să dispară.

- 1 Apăsați butonul  pentru a lansa meniul OSD și a afișa meniul principal.



- 2 Apăsați butoanele  și  pentru a comuta între opțiunile setărilor. Când comutați de la o pictogramă la alta, este evidențiat numele opțiunii. Vezi tabelul următor pentru o listă completă a tuturor opțiunilor disponibile pentru monitor.
- 3 Apăsați o dată butonul  pentru a activa opțiunea evidențiată.
- 4 Apăsați butonul  și  pentru a selecta parametrul dorit.
- 5 Apăsați  pentru a accesa submeniul și apoi folosiți butoanele direcționale, conform indicațiilor din meniu, pentru a efectua modificări.
- 6 Selectați butonul  pentru a reveni la meniul principal.

Picto-  
gramă

Meniu și  
submeniuri

Descriere



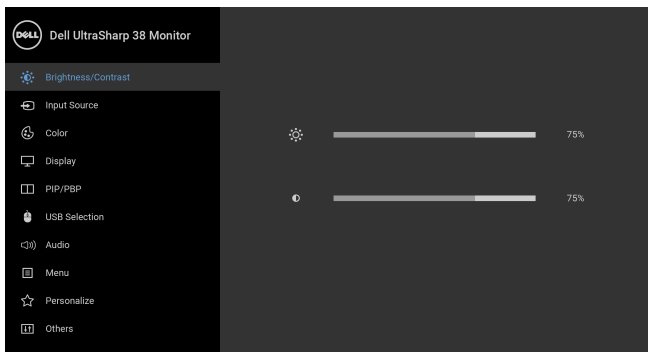

**Brightness/  
Contrast**  
(Luminozitate/  
Contrast)

Folosiți acest meniu pentru a activa reglajul **Brightness/Contrast (Luminozitate/Contrast)**.



**Brightness**  
(Luminozitate)



**Brightness (Luminozitate)** reglează luminața iluminării de fundal.

Apăsați butonul  pentru a spori luminozitatea și apăsați butonul  pentru a reduce luminozitatea (min. 0 / max. 100).

**NOTĂ:** Reglarea manuală a setării **Brightness (Luminozitate)** este dezactivată când setarea **Dynamic Contrast (Contrast dinamic)** este pornită.

**Contrast**

Reglați mai întâi setarea **Brightness (Luminozitate)**, apoi reglați setarea **Contrast** numai dacă mai este necesar.

Apăsați butonul  pentru a spori contrastul și apăsați butonul  pentru a reduce contrastul (min. 0 / max. 100).

Funcția **Contrast** reglează diferența dintre zonele întunecate și zonele luminoase ale imaginii afișate.



## Input Source (Sursă intrare)

Folosiți meniul **Input Source (Sursă intrare)** pentru a alege unul din semnalele video conectate la monitor.

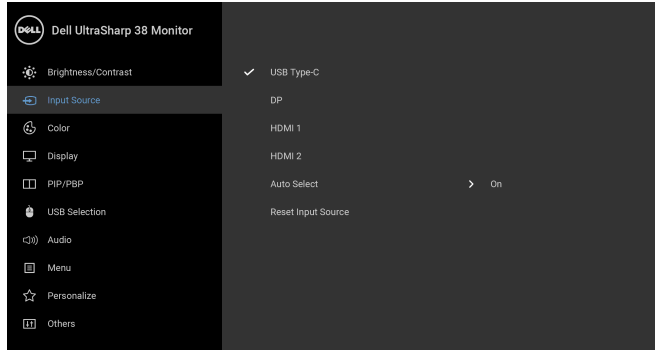

<b>USB Type-C (USB tip C)</b>	Selecțai intrarea <b>USB Type-C (USB tip C)</b> când folosiți conectorul USB tip C.
<b>DP</b>	Selecțai intrarea <b>DP</b> când folosiți conectorul DisplayPort (DP).
<b>HDMI 1</b>	Selecțai intrarea <b>HDMI 1</b> când folosiți conectorul HDMI 1.
<b>HDMI 2</b>	Selecțai intrarea <b>HDMI 2</b> când folosiți conectorul HDMI 2.
<b>Auto Select (Selectare automată)</b>	Funcția vă permite să căutați sursele de intrare disponibile.
<b>Reset Input Source (Resetare sursă intrare)</b>	Resetează setările intrărilor monitorului la setările din fabricație.



**Color (Culoare)** Folosiți opțiunea **Color (Culoare)** pentru a regla modul de setare a culorii.

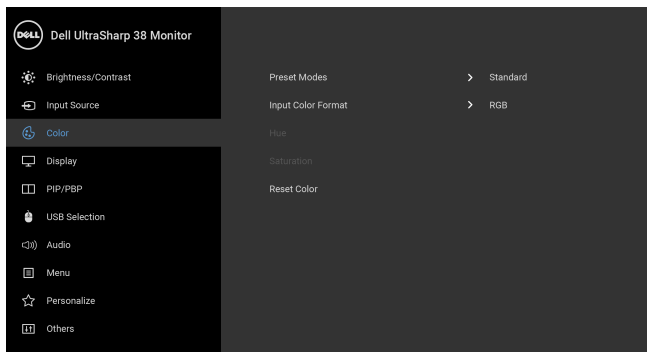



### **Preset Modes (Moduri presetate)**

Când selectați **Preset Modes (Moduri presetate)**, puteți să alegeți din lista de opțiuni **Standard**, **ComfortView**, **Multimedia**, **Movie (Film)**, **Game (Joc)**, **Color Temp. (Temp. culoare)** sau **Custom Color (Culoare personalizată)**.

- **Standard**: Încarcă setările de culoare implicite ale monitorului. Acesta este modul presetat implicit.
- **ComfortView**: Reduce nivelul de lumină albastră emisă de ecran pentru a face vizionarea mai confortabilă pentru ochi.

**NOTĂ:** Pentru a nu suprasolicita ochii și a reduce riscul apariției durerilor de gât/braț/spate/umăr din cauza utilizării îndelungate a monitorului, vă recomandăm:

- să așezați ecranul la o distanță de aproximativ 20 - 28 inci (50 - 70 cm) față de ochii dvs.
- să clipiți frecvent, pentru a vă umezi sau reumezi ochii, atunci când lucrați cu monitorul.
- să luați pauze regulate și frecvente, de aproximativ 20 de minute la fiecare două ore.
- să vă luați ochii de la monitor și să priviți la un obiect din depărtare, aflat la circa 20 de picioare, timp de cel puțin 20 de secunde în timpul pauzelor.
- să efectuați în timpul pauzelor niște exerciții fizice simple pentru a elibera tensiunea acumulată la nivelul gâtului/brațelor/spatelui/umerilor.
- **Multimedia**: Încarcă setările de culoare ideale pentru aplicații multimedia.
- **Movie (Film)**: Încarcă setările de culoare ideale pentru filme.
- **Game (Joc)**: Încarcă setările de culoare ideale pentru jocuri.
- **Color Temp. (Temp. culoare)**: Vă permite să reglați manual temperatura culorii: 5000K, 5700K, 6500K, 7500K, 9300K și 10000K.

- **Custom Color (Culoare personalizată):** Vă permite să reglați manual setările culorilor. Folosiți butoanele  și  pentru a regla cele trei culori (R, G, B) și a vă crea propriul mod de culoare presetat.

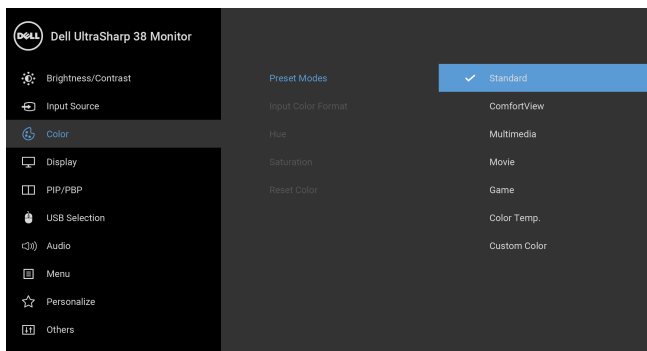

- **Input Color Format (Format culoare intrare)** Vă permite să setați modul de intrare video la:
  - RGB:** Selectați această opțiune dacă monitorul este conectat la un computer (sau player DVD) printr-un cablu DP, HDMI sau USB tip C.
  - YPbPr:** Selectați această opțiune dacă playerul DVD acceptă doar ieșirea YPbPr.

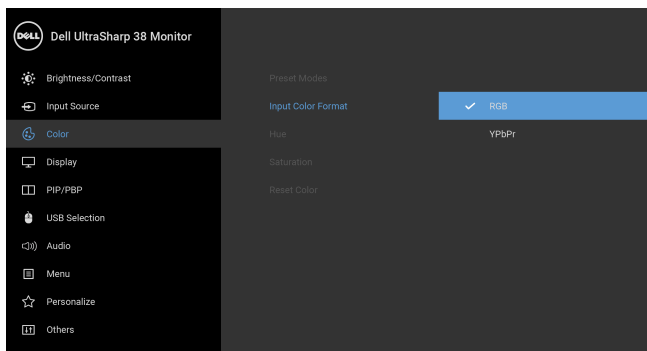

## Hue (Nuanță)



Această funcție conferă imaginilor video o nuanță verzuie sau purpurie. Este folosită pentru a regla tonalitatea tenului. Folosiți sau  pentru a regla nuanța între '0' și '100'.

Folosiți  pentru a conferi imaginilor video o nuanță verzuie.

Folosiți  pentru a conferi imaginilor video o nuanță purpurie.

**NOTĂ: Hue (Nuanță)** este disponibilă doar când selectați modul presetat **Movie (Film)** sau **Game (Joc)**.

## Saturation (Saturație)

Această funcție reglează saturația culorilor imaginii video. Folosiți  sau  pentru a regla saturația între '0' și '100'.

Folosiți  pentru a spori intensitatea culorilor imaginii video.

Folosiți  pentru a spori aspectul monocrom al imaginii video.

**NOTĂ: Saturation (Saturație)** este disponibilă doar când selectați modul presetat **Movie (Film)** sau **Game (Joc)**.

## Reset Color (Resetare culori)

Resetează setările culorilor monitorului la setările din fabricație.



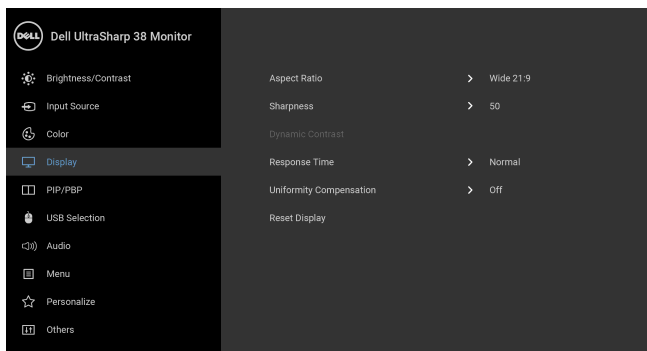

## Display (Afișare)

Folosiți setarea **Display (Afișare)** pentru a regla imaginile.





<b>Aspect Ratio (Raport de aspect)</b>	Reglează raportul imaginii la <b>Wide 21:9 (Lat 21:9)</b> , <b>Auto Resize (Redimensionare automată)</b> , <b>4:3</b> sau <b>1:1</b> .
<b>Sharpness (Claritate)</b>	Această funcție face imaginea să pară mai clară sau mai difuză. Folosii  sau  pentru a regla claritatea între '0' și '100'.
<b>Dynamic Contrast (Contrast dinamic)</b>	Vă permite să sporiți contrastul pentru a obține imagini mai clare și mai detaliate. Folosii butonul  pentru a " <b>On</b> " ( <b>Porni</b> ) sau " <b>Off</b> " ( <b>Opri</b> ) funcția <b>Dynamic Contrast (Contrast dinamic)</b> . <b>NOTĂ: Dynamic Contrast (Contrast dinamic)</b> asigură un contrast mai ridicat dacă selectați modul presetat <b>Game (Joc)</b> sau <b>Movie (Film)</b> .
<b>Response Time (Timp de răspuns)</b>	Vă permite să setați funcția <b>Response Time (Timp de răspuns)</b> la <b>Normal</b> sau <b>Fast (Rapid)</b> .
<b>Uniformity Compensation (Compensare uniformitate)</b>	Selectați setările de compensare a uniformității ecranului. <b>Calibrated (Calibrat)</b> este setarea implicită de calibrare din fabrică. <b>Uniformity Compensation (Compensare uniformitate)</b> reglează diferitele zone ale ecranului în raport cu centrul pentru a obține o luminozitate și o culoare uniformă pe întreg ecranul. Pentru performanțe optime ale ecranului, setările <b>Brightness (Luminozitate)</b> și <b>Contrast</b> ale unor moduri presetate ( <b>Standard</b> , <b>Color Temp. (Temp. culoare)</b> ) vor fi dezactivate când <b>Uniformity Compensation (Compensare uniformitate)</b> este <b>On (Pornit)</b> . <b>NOTĂ:</b> Este recomandabilă utilizarea setărilor implicite din fabrică ale luminozității când funcția <b>Uniformity Compensation (Compensare uniformitate)</b> este activată. Pentru alte setări ale luminozității, performanțele uniformității pot să varieze față de datele din Raportul de calibrare din fabrică.
<b>Reset Display (Resetare afișaj)</b>	Selectați această opțiune pentru a restabili setările implicite ale afișajului.



## PIP/PBP

Această funcție afișează o fereastră cu imaginea de la altă sursă de intrare.

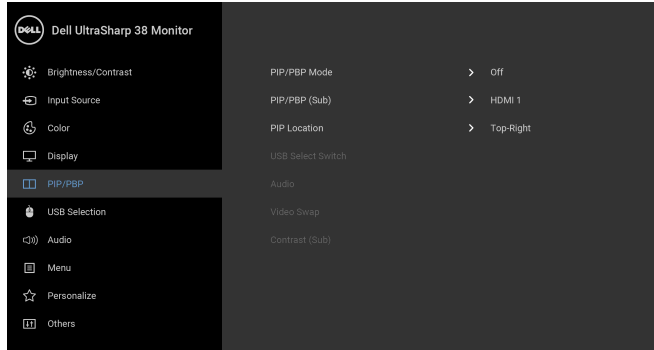

Fereastră principală	Fereastră secundară			
	USB tip C	DP	HDMI 1	HDMI 2
USB tip C	X	✓	✓	✓
DP	✓	X	✓	✓
HDMI 1	✓	✓	X	✓
HDMI 2	✓	✓	✓	X

**NOTĂ:** Imaginile din PBP vor fi afișate în centrul ecranului, nu pe ecranul complet.

---

**PIP/PBP Mode (Modul PIP/PBP)** Reglează modul **PIP/PBP** (Imagine în imagine/Imagine lângă imagine) la **PIP Small (PIP mică)**, **PIP Large (PIP mare)** sau **PBP**. Puteți să dezactivați această funcție selectând **Off (Oprit)**.

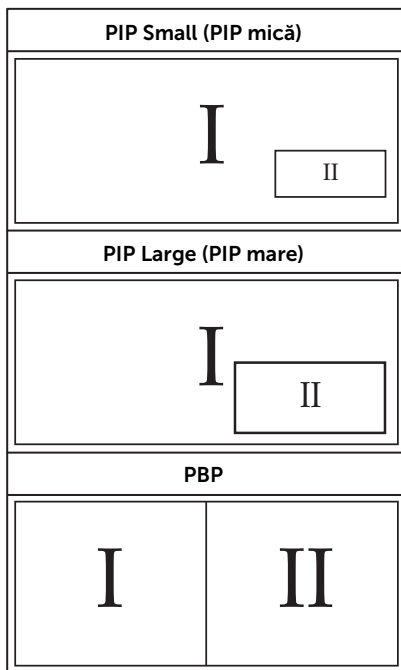

---

**PIP/PBP (Sub) (PIP/PBP (Secundar))** Selectează diferitele semnale video care pot fi conectate la monitorul dvs. pentru fereastra secundară PIP/PBP.

---

**PIP Location (Locație PIP)** Selectează poziția ferestrei secundare PIP.  
Folosiți  sau  pentru răsfoire și  pentru a selecta **Top-Left (Stânga sus)**, **Top-Right (Dreapta sus)**, **Bottom-Right (Dreapta jos)** sau **Bottom-Left (Stânga jos)**.

---

**USB Select Switch (Comutator selectare USB)** Selectați pentru a comuta între sursele upstream USB în modul PIP/PBP.

---

**Audio** Vă permite să setați sursa audio a ferestrei principale și a ferestrei secundare.



---

**Video Swap (Comutare video)** Selectați pentru a comuta imaginile video între fereastra principală și fereastra secundară în modul PIP/PBP.

---

## Contrast (Sub (Contrast (Secundar))

Reglează nivelul contrastului imaginii în modul PIP/PBP.

Apăsăți butonul  pentru a spori contrastul și apăsați butonul  pentru a reduce contrastul.



## USB Selection (Selectare USB)

Vă permite să setați portul USB upstream pentru semnalele de intrare (DP, HDMI 1 și HDMI 2), astfel portul USB downstream al monitorului (de ex. tastatura și mouse-ul) poate fi folosit de semnalele de intrare curente când conectați computerul la oricare dintre porturile upstream. Consultați și [Setarea comutatorului KVM](#) pentru detalii.

Când folosiți doar un singur port upstream, portul upstream conectat este activ.

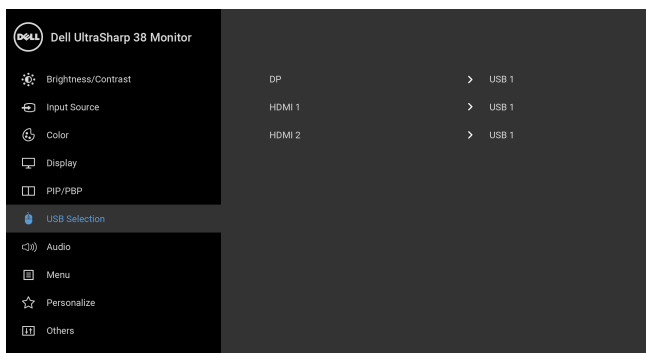

**NOTĂ:** Pentru a preveni deteriorarea sau pierderea datelor, înainte de a schimba porturile USB upstream, asigurați-vă că dispozitivele de stocare USB conectate la portul USB upstream al monitorului NU sunt în uz.



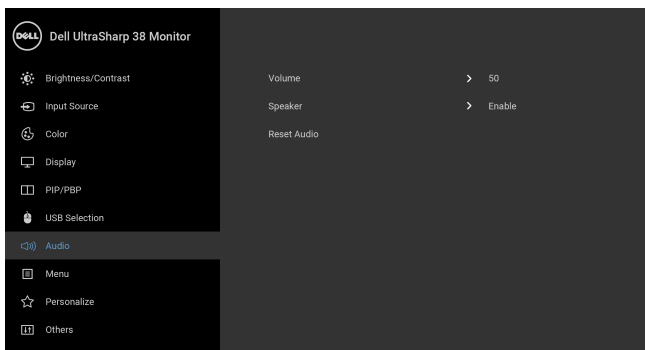

## Audio



---

**Volume (Volum)**

Vă permite să setați volumul ieșirii pentru difuzoare.

Folosiiți  sau  pentru a regla volumul între '0' și '100'.

---

**Speaker (Difuzor)**

Vă permite să activați sau să dezactivați funcția de difuzor.

---

**Reset Audio (Resetare audio)**

Selecționați această opțiune pentru a restabili setările audio implicite.

**Menu (Meniu)**

Selecționați această opțiune pentru a regla setările meniului OSD, cum ar fi limbile meniului OSD, durata de afișare a meniului etc.

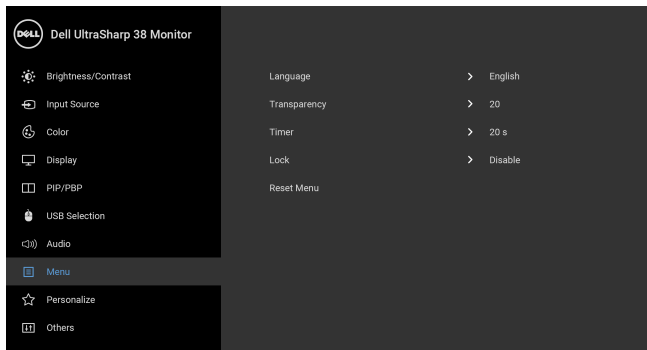



---

**Language (Limbă)**

**Language (Limbă)** permite alegerea uneia dintre cele opt limbi de afișare a meniului OSD (engleză, spaniolă, franceză, germană, braziliană, portugheză, rusă, chineză simplificată sau japoneză).

---



**Transparency (Transparență)**

Selecționați această opțiune pentru a modifica transparența meniului apăsând butoanele  și  (minim: 0 ~ maxim: 100).

---

**Timer (Temporizator)**

**OSD Hold Time (Durată afișare OSD):** setează cât timp va rămâne afișat meniul OSD după ultima apăsare de buton.

Utilizați  sau  pentru a regla cursorul în etape de 1 secundă, între 5 și 60 de secunde.

---

---

**Lock (Blocare)** Cu butoanele de comandă de pe monitor blocate, puteți împiedica accesarea comenzilor de către alte persoane. De asemenea, împiedică activarea accidentală într-o configurație de mai multe monitoare amplasate unele lângă celelalte.

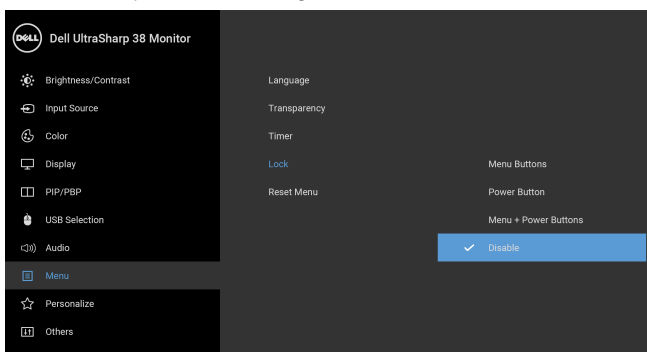

- **Menu Buttons (Butoanele meniului):** Toate butoanele meniului/cu funcții (cu excepția butonului Pornit/Oprit) sunt blocate și nu pot fi accesate de către utilizator.
- **Power Button (Buton Pornit/Oprit):** Doar butonul Pornit/Oprit este blocat și nu poate fi accesat de către utilizator.
- **Menu + Power Buttons (Butoanele meniului + Pornit/Oprit):** Ambele butoane, Meniu/cu funcții și Pornit/Oprit, sunt blocate și nu pot fi accesate de către utilizator.

Setarea implicită este **Disable (Dezactivare)**.

Metodă de blocare alternativă [pentru butoanele meniului/cu funcții]: Pentru setarea opțiunilor de blocare, puteți menține apăsat timp de 4 secunde butonul meniului/cu funcții, amplasat lângă butonul Pornit/Oprit.

**NOTĂ:** Pentru a debloca butonul(le), mențineți apăsat timp de 4 secunde butonul meniului/cu funcții, amplasat lângă butonul Pornit/Oprit.

---

### **Reset Menu (Resetare meni)**

Resetează toate setările OSD la valorile presetate din fabricație.

---



## Personalize (Personalizare)

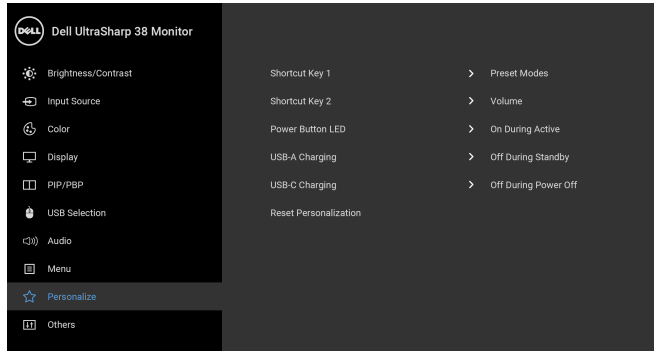

### Shortcut Key 1 (Tastă de acces rapid 1)

Vă permite să alegeți una dintre funcțiile **Preset Modes (Moduri presetate)**, **Brightness/Contrast (Luminozitate/Contrast)**, **Input Source (Sursă intrare)**, **Aspect Ratio (Raport de aspect)**, **Volume (Volum)**, **PIP/PBP Mode (Modul PIP/PBP)**, **USB Select Switch (Comutator selectare USB)** sau **Video Swap (Comutare video)** și să o seteze ca tastă de acces rapid.

### Shortcut Key 2 (Tastă de acces rapid 2)

Vă permite să alegeți una dintre funcțiile **Preset Modes (Moduri presetate)**, **Brightness/Contrast (Luminozitate/Contrast)**, **Input Source (Sursă intrare)**, **Aspect Ratio (Raport de aspect)**, **Volume (Volum)**, **PIP/PBP Mode (Modul PIP/PBP)**, **USB Select Switch (Comutator selectare USB)** sau **Video Swap (Comutare video)** și să o seteze ca tastă de acces rapid.

### Power Button LED (LED buton Pornit/Oprit)

Vă permite să porniți sau să opriți indicatorul LED pornit/oprit pentru a economisi energie.

### USB-A Charging (Încărcare prin USB-A)

Vă permite să activați sau să dezactivați funcția de încărcare prin USB tip A (porturile downstream), în timp ce monitorul este în modul inactiv.

**NOTĂ:** Această opțiune este disponibilă doar atunci când cablul USB tip C (port upstream) este deconectat. În cazul în care cablul USB tip C este conectat, încărcarea prin USB-A urmează starea de alimentare a gazdei USB, iar opțiunea nu este accesibilă.

**NOTĂ:** Anterior, această opțiune a fost numită **USB** în reviziile firmware mai vechi ale monitorului.

### USB-C Charging (Încărcare prin USB-C)

Vă permite să activați sau să dezactivați funcția **Always On USB Type-C Charging (Încărcare USB tip C activată permanent)** pe perioada modului Oprire al monitorului.

**NOTĂ:** Această opțiune este disponibilă doar în reviziile firmware mai noi ale monitorului.

### Reset Personalization (Resetare personalizare)

Resetează toate setările din meniul **Personalize (Personalizare)** la valorile din fabricație.



## Others (Altele)

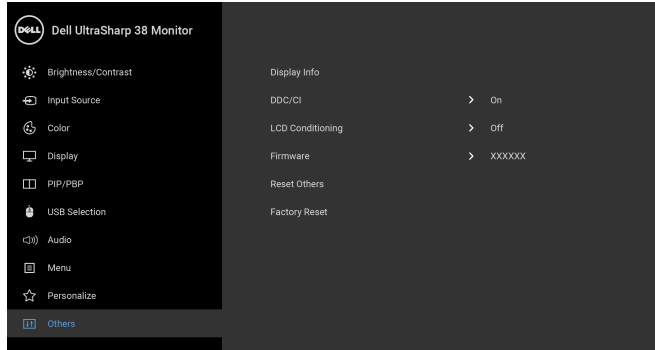

### Display Info (Informații afișaj)

Afișează setările curente ale monitorului.

#### DDC/CI

**DDC/CI** (Canal date afișaj/Interfață de comandă) permite reglarea parametrilor monitorului (luminozitate, echilibrul culorilor etc) folosind software de pe computer.

Puteți să dezactivați această funcție selectând **Off (Oprit)**.

Activați această funcție pentru o utilizare mai simplă și performanțe optime ale monitorului.

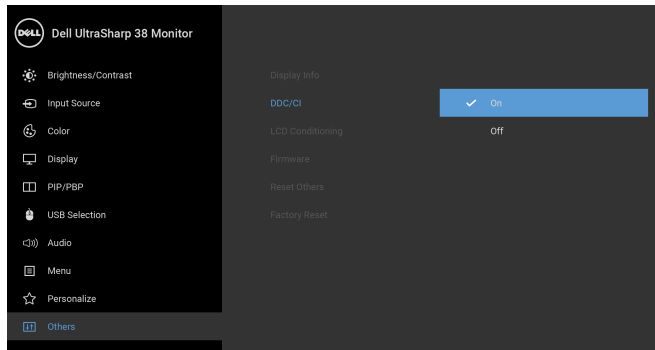



---

## LCD Conditioning (Regenerare LCD)

Contribuie la reducerea cazurilor minore de retenție a imaginii. În funcție de gradul de retenție a imaginii, programul poate dura mai mult timp. Puteți să folosiți această funcție selectând **On (Pornit)**.

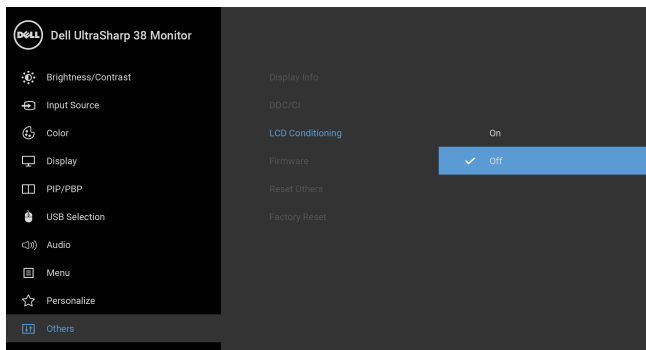

---

**Firmware** Afișează versiunea firmware a monitorului dvs.

---

**Reset Others (Resetare altele)** Resetează toate setările din meniul **Others (Altele)** la valorile din fabricație.

---

**Factory Reset (Resetare fabricație)** Resetează toate setările la valorile presetate din fabricație.

---

 **NOTĂ:** Acest monitor încorporează o funcție de calibrare automată a luminozității pentru a compensa învechirea LED-urilor.

## Mesaje de avertizare afișate pe ecran (OSD)

Când funcția **Dynamic Contrast (Contrast dinamic)** este activată (în aceste moduri presetate: **Game (Joc)** sau **Movie (Film)**), reglarea manuală a luminozității este dezactivată.

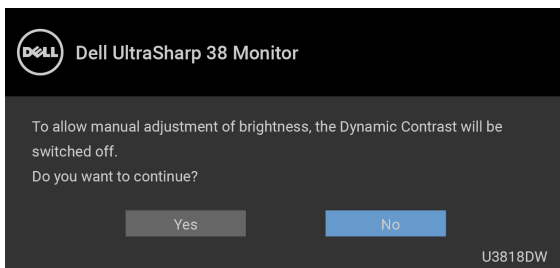

Când monitorul nu acceptă o anumită rezoluție, va fi afișat următorul mesaj:

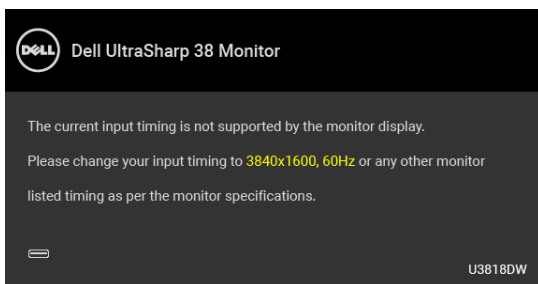

 **NOTĂ:** Mesajul poate să fie ușor diferit, în funcție de semnalul de intrare conectat.

Acesta înseamnă că monitorul nu se poate sincroniza cu semnalul primit de la computer. Vezi [Specificațiile monitorului](#) pentru informații despre intervalele de frecvențe orizontale și verticale acceptate de acest monitor. Modul recomandat este 3840 x 1600.

Înainte de dezactivarea funcției DDC/CI este afișat următorul mesaj:

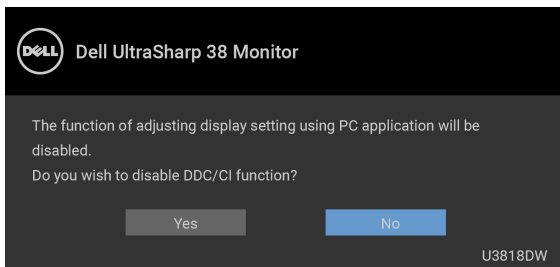

Înainte de activarea funcției **Lock (Blocare)** este afișat următorul mesaj:

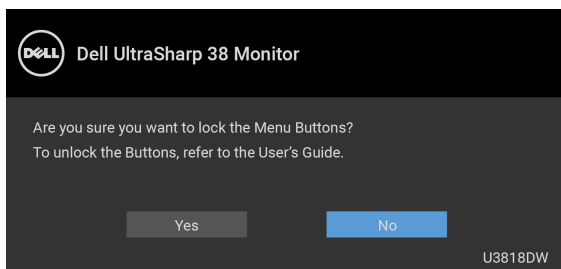

 **NOTĂ:** Mesajul poate să fie ușor diferit, în funcție de setările selectate.

Când monitorul trece în modul de **Power Save (Economisire a energiei)**, este afișat următorul mesaj:

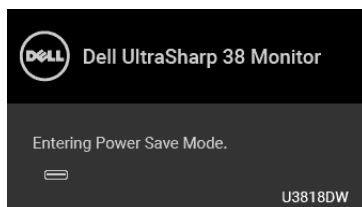

Porniți computerul și activați monitorul pentru a obține acces la [OSD](#).

 **NOTĂ:** Mesajul poate să fie ușor diferit, în funcție de semnalul de intrare conectat.

Dacă apăsați orice buton cu excepția butonului Pornit/Oprit, va fi afișat unul din următoarele mesaje, în funcție de intrarea selectată:

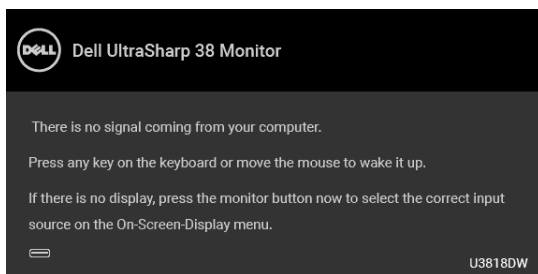

 **NOTĂ:** Mesajul poate să fie ușor diferit, în funcție de semnalul de intrare conectat.

Dacă ați selectat intrarea USB tip C, HDMI sau DP și cablul corespunzător nu este conectat, este afișată o fereastră de dialog flotantă ca cea de mai jos.

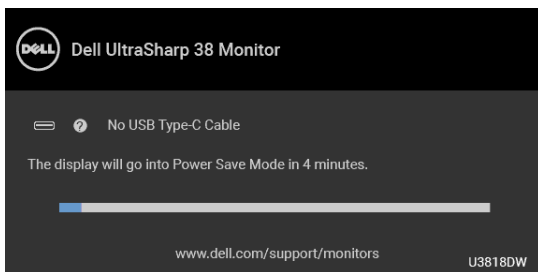

 **NOTĂ:** Mesajul poate să fie ușor diferit, în funcție de semnalul de intrare conectat.

Când este selectată opțiunea **Factory Reset (Resetare fabricație)**, este afișată o fereastră de dialog flotantă ca cea de mai jos.

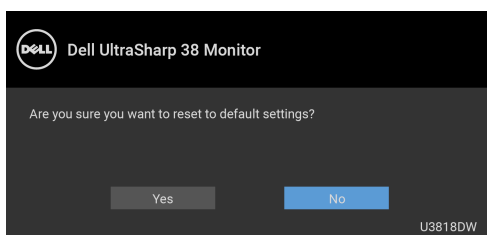

Când este selectată opțiunea **Yes (Da)**, este afișată o fereastră de dialog flotantă ca cea de mai jos.

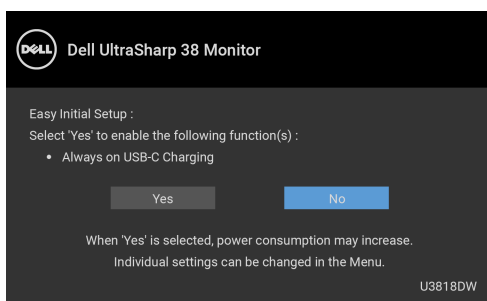

Vezi [Remedierea problemelor](#) pentru informații suplimentare.

## Setarea rezoluției maxime

Pentru a seta rezoluția maximă a monitorului:

În Windows® 7, Windows® 8 și Windows® 8.1:

- 1 Numai în Windows® 8 și Windows® 8.1, selectați dala Desktop pentru a comuta la desktopul clasic.
- 2 Faceți clic dreapta pe desktop și faceți clic pe **Rezoluție ecran**.
- 3 Faceți clic pe lista verticală Rezoluție ecran și selectați **3840 x 1600**.
- 4 Faceți clic pe **OK**.

În Windows® 10:

- 1 Faceți clic dreapta pe desktop și faceți clic pe **Setări afișare**.
- 2 Faceți clic pe **Setări avansate pentru afișaj**.
- 3 Faceți clic pe lista verticală **Rezoluție** și selectați **3840 x 1600**.
- 4 Faceți clic pe **Se aplică**.

Dacă nu este afișată opțiunea 3840 x 1600, este posibil să fie necesară actualizarea driverului plăcii grafice. În funcție de computer, parcurgeți una dintre procedurile următoare:

Dacă aveți un computer portabil sau desktop Dell:

- Accesați <http://www.dell.com/support>, introduceți eticheta de service și descărcați cel mai recent driver al plăcii grafice.

Dacă folosiți un computer care nu este produs de Dell (portabil sau desktop):

- Accesați site-ul de asistență pentru computerul dvs. și descărcați cele mai recente drivere pentru placa grafică.
- Accesați site-ul web al plăcii grafice și descărcați cele mai recente drivere pentru placa grafică.

## Setarea comutatorului KVM

Comutatorul KVM integrat vă permite să controlați un număr de 2 computere de la un singur set format din tastatură și mouse conectate la monitor.

- a Când conectați **HDMI 1 + USB 1** la computerul 1 și **DP + USB tip C** la computerul 2:

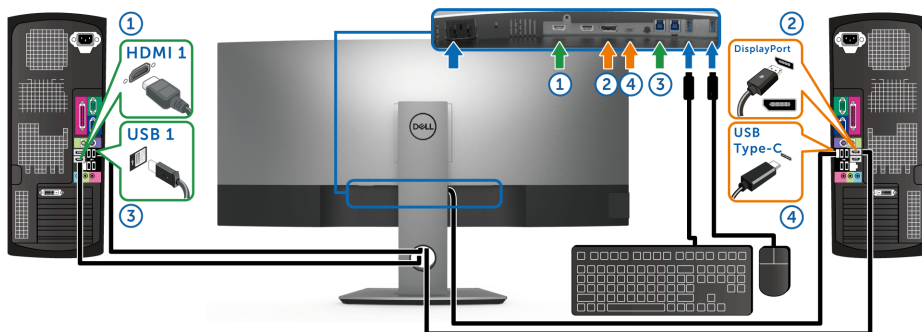

**NOTĂ:** În prezent, conexiunea USB tip C acceptă doar transfer de date.

Asigurați-vă că **USB Selection (Selectare USB)** pentru **HDMI 1** este setată pe **USB 1** iar **DP** este setată pe **USB Type-C (USB tip C)**.

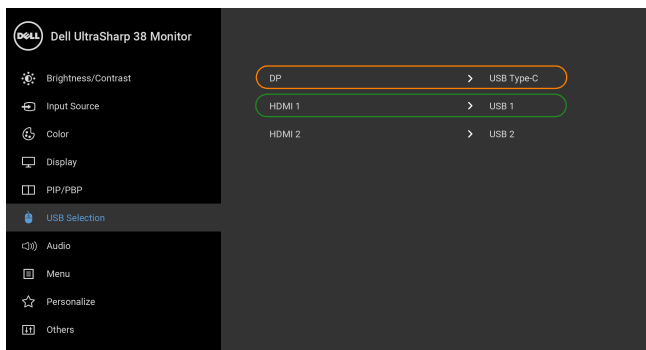

- b Când conectați **HDMI 1 + USB 1** la computerul 1 și **HDMI 2 + USB 2** la computerul 2:

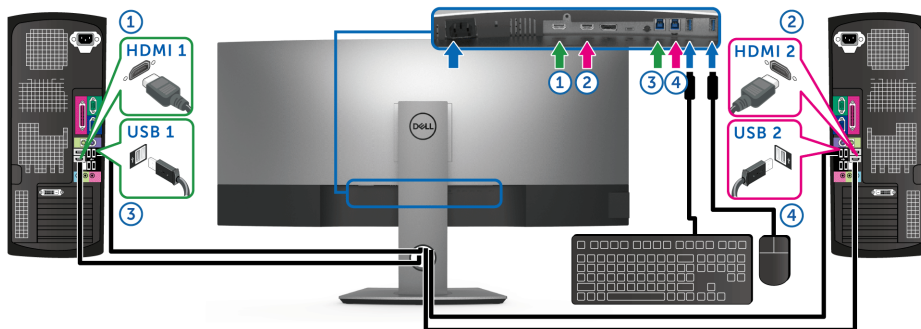

Asigurați-vă că **USB Selection (Selectare USB)** pentru **HDMI 1** este setată pe **USB 1** iar **HDMI 2** este setată pe **USB 2**.

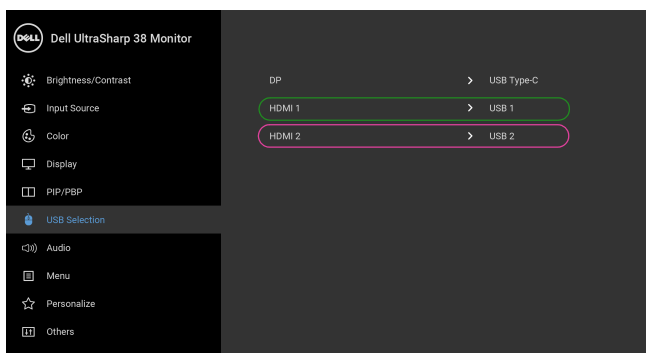

c Când conectați **HDMI 1 + USB 1** la computerul 1 și **USB tip C** la computerul 2:

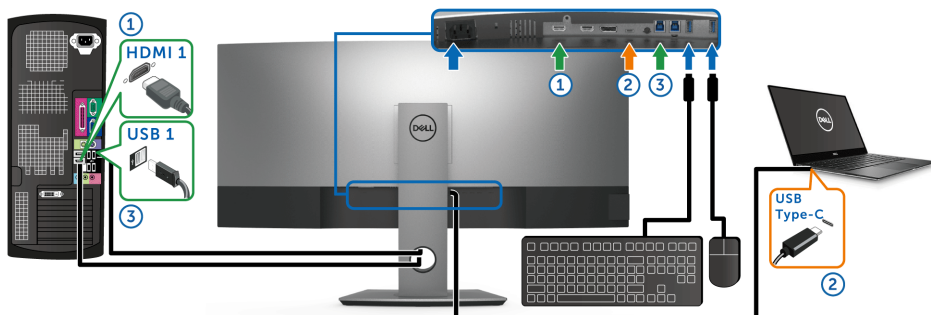

**NOTĂ:** În prezent, conexiunea USB tip C acceptă transfer video și de date.

Asigurați-vă că **USB Selection (Selectare USB)** pentru **HDMI 1** este setat pe **USB 1**.

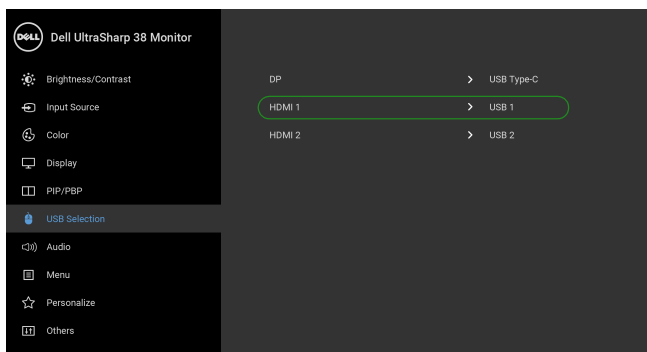

**NOTĂ:** Deoarece portul USB tip C acceptă Modul alternativ DisplayPort, nu este nevoie să setați **USB Selection (Selectare USB)** pentru **USB Type-C (USB tip C)**.

**NOTĂ:** Când se realizează conectarea la surse video de intrare diferite ce nu sunt menționate mai sus, urmați aceeași metodă pentru setările corecte ale **USB Selection (Selectare USB)** pentru a asocia porturile.



# Setarea funcției KVM automat

Puteți urma instrucțiunile de mai jos pentru a configura funcția KVM automat pentru monitorul dvs.:

- 1 Asigurați-vă că **PIP/PBP Mode (Modul PIP/PBP)** este **Off (Oprit)**.

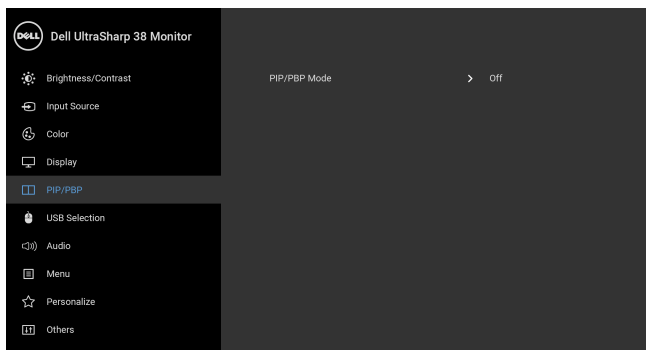

- 2 Asigurați-vă că **Auto Select (Selectare automată)** este **On (Pornit)**.

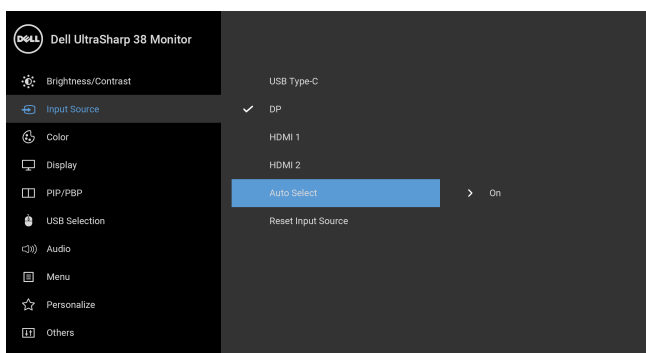

### 3 Asigurați-vă că porturile USB și intrările video sunt asociate corect.

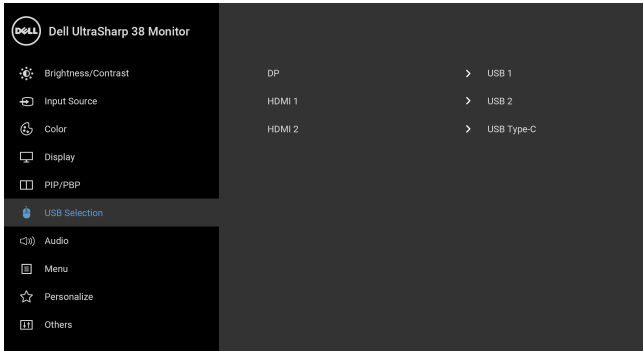

**NOTĂ:** Pentru conexiunea USB tip C nu mai este necesară nicio altă setare.

## Înclinarea, rotirea și extinderea verticală

**NOTĂ:** Aceste instrucțiuni sunt valabile pentru monitorul cu suport. În cazul cumpărării altui suport, consultați instrucțiunile din ghidul de instalare al suportului respectiv.

### Înclinarea, rotirea

Cu suportul montat pe monitor, puteți să înclinați și să rotiți monitorul pentru a obține cel mai confortabil unghi de vizionare.

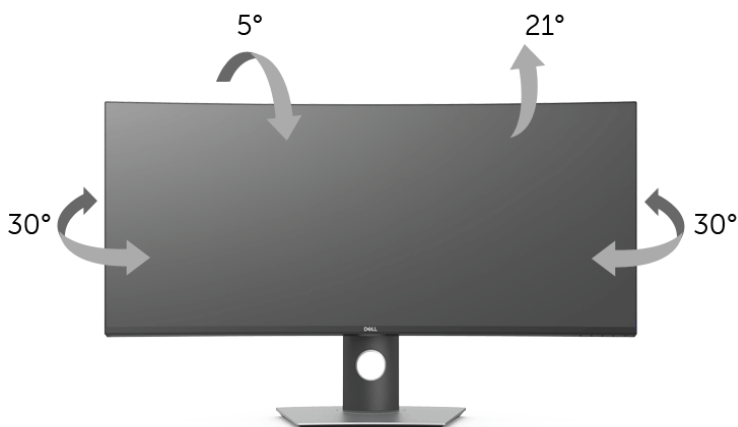

**NOTĂ:** Suportul este detașat când monitorul este expediat din fabrică.

### Extinderea verticală

**NOTĂ:** Suportul se extinde vertical cu până la 115 mm. Figura de mai jos ilustrează modul în care se extinde vertical suportul.

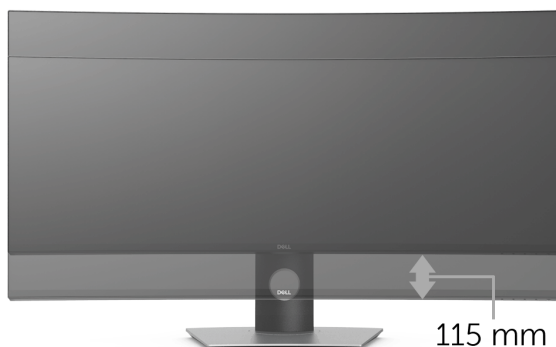

# Remedierea problemelor

---

 **AVERTISMENT:** Înainte de a începe oricare dintre procedurile din această secțiune, parcurgeți secțiunea [Instrucțiuni privind securitatea](#).

## Testarea automată

Monitorul oferă o funcție de testare automată care vă permite să verificați dacă monitorul funcționează corect. Dacă monitorul și computerul sunt corect conectate, însă ecranul monitorului rămâne întunecat, efectuați testarea automată parcurgând următoarele etape:

- 1 Opriți computerul și monitorul.
- 2 Deconectați cablul video din spatele computerului.
- 3 Porniți monitorul.

Ar trebui să fie afișată caseta de dialog flotantă (pe fundal negru) dacă monitorul nu detectează un semnal video și funcționează corect. În modul de testare automată, LED-ul Pornit/Oprit rămâne alb. De asemenea, în funcție de intrarea selectată, pe ecran se derulează continuu unul din mesajele de mai jos.

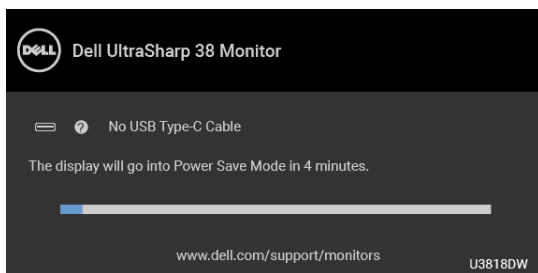

 **NOTĂ:** Mesajul poate să fie ușor diferit, în funcție de semnalul de intrare conectat.

- 4 Această casetă este afișată și în timpul funcționării normale a sistemului, când cablul video se deconectează sau este deteriorat.
- 5 Opriți monitorul și conectați cablul video; apoi porniți computerul și monitorul.

Dacă ecranul monitorului rămâne gol după parcurgerea procedurii anterioare, verificați placa video și computerul, deoarece monitorul funcționează corect.

## Diagnosticare încorporată

Monitorul încorporează un instrument de diagnosticare care vă ajută să aflați dacă problema întâmpinată este cauzată de monitor sau de computer și de placa video.

 **NOTĂ:** Puteți să folosiți diagnosticarea încorporată numai când cablul video este deconectat și monitorul este în modul de *testare automată*.

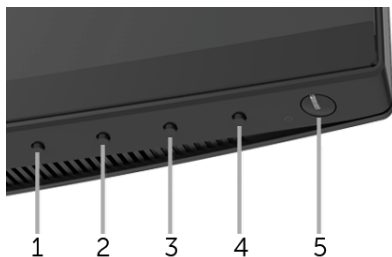

Pentru a folosi diagnosticarea încorporată:

- 1 Asigurați-vă că ecranul este curat (fără particule de praf pe suprafața ecranului).
- 2 Deconectați cablul/cablurile video din spatele computerului sau monitorului. Monitorul intră apoi în modul de testare automată.
- 3 Apăsați și mențineți apăsat **butonul 1** de pe panoul din față timp de 5 secunde. Este afișat un ecran gri.
- 4 Inspectați cu atenție ecranul pentru a detecta eventualele anomalii.
- 5 Apăsați din nou **butonul 1** de pe panoul frontal. Culoarea ecranului devine roșie.
- 6 Inspectați ecranul pentru a detecta eventualele anomalii.
- 7 Repetați etapele 5 și 6 pentru a inspecta ecranul verde, albastru, negru, alb și text.

Testul este finalizat când este afișat ecranul text. Pentru a ieși, apăsați din nou **butonul 1**.

Dacă nu detectați anomalii pe ecran folosind instrumentul de diagnosticare încorporat, monitorul funcționează corect. Verificați placa video și computerul.

## Încărcare USB tip C activată permanent

Monitorul vă permite să încărcați notebook-ul sau dispozitivele mobile prin cablul USB tip C, chiar și atunci când monitorul este oprit. Vezi [USB-C Charging \(încărcare prin USB-C\)](#) pentru informații suplimentare. Această caracteristică este disponibilă doar pentru revizia firmware M3B106 a monitorului sau pentru versiuni mai recente.

Puteți verifica revizia firmware actuală în [Firmware](#). Dacă nu este disponibilă, accesați site-ul Dell pentru asistență la descărcări, pentru cel mai recent program de instalare al aplicației (**Monitor Firmware Update Utility.exe**), și consultați ghidul utilizatorului pentru instrucțiunile de actualizare firmware: [www.dell.com/U3818DW](http://www.dell.com/U3818DW).

## Probleme frecvente

Tabelul următor conține informații generice despre problemele obișnuite pe care le puteți întâmpina cu monitorul și despre posibilele soluții:

Simptome frecvente	Ce experimentați	Soluții posibile
Video lipsă/LED Pornit/Oprit stins	Imagine lipsă	<ul style="list-style-type: none"><li>Asigurați-vă că cablul video dintre monitor și computer este corect conectat și fixat.</li><li>Verificați dacă priza funcționează corect folosind alt echipament electronic.</li><li>Asigurați-vă că butonul Pornit/Oprit este complet apăsat.</li><li>Asigurați-vă că în meniul <a href="#">Input Source (Sursă intrare)</a> este selectată sursa de intrare corectă.</li></ul>
Video lipsă/LED Pornit/Oprit aprins	Imagine lipsă sau luminozitate lipsă	<ul style="list-style-type: none"><li>Sporiți luminozitatea și contrastul folosind meniul OSD.</li><li>Folosiți funcția de verificare automată a monitorului.</li><li>Verificați dacă nu există pini îndoiți sau ruși în conectorul cablului video.</li><li>Folosiți diagnosticarea încorporată.</li><li>Asigurați-vă că în meniul <a href="#">Input Source (Sursă intrare)</a> este selectată sursa de intrare corectă.</li></ul>
Focalizare slabă	Imaginea este neclară, difuză sau dublată	<ul style="list-style-type: none"><li>Eliminați cablurile prelungitoare video.</li><li>Resetați monitorul la setările din fabricație.</li><li>Schimbați rezoluția video la raportul de aspect corect.</li></ul>
Video tremurat/ instabil	Imagine ondulată sau în mișcare ușoară	<ul style="list-style-type: none"><li>Resetați monitorul la setările din fabricație.</li><li>Verificați factorii de mediu.</li><li>Mutați monitorul și testați-l în altă încăpere.</li></ul>
Pixeli lipsă	Ecranul LCD are pete	<ul style="list-style-type: none"><li>Porniți și opriți monitorul.</li><li>Pixelii stinși permanent reprezintă un defect normal care poate să apară la tehnologia LCD.</li><li>Pentru informații suplimentare privind Calitatea monitoarelor Dell și Politica privind pixelii, consultați site-ul de asistență Dell la: <a href="http://www.dell.com/support/monitors">http://www.dell.com/support/monitors</a>.</li></ul>
Pixeli blocați	Ecranul LCD are pete luminoase	<ul style="list-style-type: none"><li>Porniți și opriți monitorul.</li><li>Pixelii stinși permanent reprezintă un defect normal care poate să apară la tehnologia LCD.</li><li>Pentru informații suplimentare privind Calitatea monitoarelor Dell și Politica privind pixelii, consultați site-ul de asistență Dell la: <a href="http://www.dell.com/support/monitors">http://www.dell.com/support/monitors</a>.</li></ul>
Probleme cu luminozitatea	Imaginea este prea întunecată sau prea luminoasă	<ul style="list-style-type: none"><li>Resetați monitorul la setările din fabricație.</li><li>Reglați luminozitatea și contrastul folosind meniul OSD.</li></ul>

Distorsiuni geometrice	Ecranul nu este corect centrat	<ul style="list-style-type: none"> <li>• Resetați monitorul la setările din fabricație.</li> <li>• Reglați imaginea pe orizontală și verticală folosind meniul OSD.</li> </ul>
Linii orizontale/ verticale	Ecranul afișează una sau mai multe linii	<ul style="list-style-type: none"> <li>• Resetați monitorul la setările din fabricație.</li> <li>• Folosiți funcția de testare automată a monitorului și aflați dacă liniile apar și în modul de testare automată.</li> <li>• Verificați dacă nu există pini îndoșiți sau rușiți în conectorul cablului video.</li> <li>• Folosiți diagnosticarea încorporată.</li> </ul>
Probleme de sincronizare	Ecranul este ilizibil sau haotic	<ul style="list-style-type: none"> <li>• Resetați monitorul la setările din fabricație.</li> <li>• Folosiți funcția de testare automată a monitorului pentru a determina dacă ecranul ilizibil apare în modul de testare automată.</li> <li>• Verificați dacă nu există pini îndoșiți sau rușiți în conectorul cablului video.</li> <li>• Reporniți computerul în <i>modul sigur</i>.</li> </ul>
Probleme de securitate	Fum sau scânteii vizibile	<ul style="list-style-type: none"> <li>• Nu parcurgeți nicio etapă de remediere a problemelor.</li> <li>• Luați imediat legătura cu Dell.</li> </ul>
Probleme intermitente	Monitorul funcționează defectuos în mod ocazional	<ul style="list-style-type: none"> <li>• Asigurați-vă că cablul video care conectează monitorul la computer este conectat corect și este fixat.</li> <li>• Resetați monitorul la setările din fabricație.</li> <li>• Folosiți funcția de testare automată a monitorului pentru a determina dacă problema apare ocazional și în modul de testare automată.</li> </ul>
Culoare lipsă	Imaginea nu are culoare	<ul style="list-style-type: none"> <li>• Folosiți funcția de verificare automată a monitorului.</li> <li>• Asigurați-vă că cablul video care conectează monitorul la computer este conectat corect și este fixat.</li> <li>• Verificați dacă nu există pini îndoșiți sau rușiți în conectorul cablului video.</li> </ul>
Culoare incorectă	Culoarea imaginii este incorectă	<ul style="list-style-type: none"> <li>• Modificați setările din <b>Preset Modes (Moduri presetate)</b> din meniul OSD <b>Color (Culoare)</b> în funcție de aplicație.</li> <li>• Reglați valorile R/G/B în <b>Custom Color (Culoare personalizată)</b> din meniul OSD <b>Color (Culoare)</b>.</li> <li>• Modificați <b>Input Color Format (Format culoare intrare)</b> la PC RGB sau YPbPr în meniul OSD <b>Color (Culoare)</b>.</li> <li>• Folosiți diagnosticarea încorporată.</li> </ul>
Retenția imaginii datorită afișării unei imagini statice o perioadă lungă de timp	Este afișată o umbră slabă a imaginii statice	<ul style="list-style-type: none"> <li>• Folosiți funcția de gestionare a energiei pentru a opri monitorul când nu este folosit (pentru informații suplimentare, vezi <a href="#">Moduri de gestionare a energiei</a>).</li> <li>• Ca alternativă, folosiți un screen saver dinamic.</li> </ul>

## Probleme specifice produsului

Simptome specifice	Ce experimentați	Soluții posibile
Imaginea afișată este prea mică	Imaginea este centrată pe ecran, însă nu umple întreaga zonă de vizionare	<ul style="list-style-type: none"><li>• Verificați setarea <b>Aspect Ratio (Raport de aspect)</b> din meniul OSD <b>Display (Afișare)</b>.</li><li>• Resetați monitorul la setările din fabricație.</li></ul>
Monitorul nu poate fi reglat folosind butoanele de pe panoul frontal	Meniul OSD nu este afișat	<ul style="list-style-type: none"><li>• Opriți monitorul, deconectați cablul de alimentare, conectați-l la loc, apoi porniți monitorul.</li><li>• Verificați dacă meniul OSD este blocat. Dacă este blocat, mențineți apăsat timp de 4 secunde butonul meniului/cu funcții, amplasat lângă butonul Pornit/Oprit, pentru deblocare (pentru informații suplimentare, vezi <a href="#">Lock (Blocare)</a>).</li></ul>
Fără semnal de intrare când sunt apăstate comenzile utilizatorului	Imagine lipsă, indicatorul LED este alb	<ul style="list-style-type: none"><li>• Verificați sursa de semnal. Asigurați-vă că computerul nu este în modul de economisire a energiei mișcând mouse-ul sau apăsând o tastă pe tastatură.</li><li>• Verificați dacă cablul de semnal este conectat corect. Reconectați cablul de semnal dacă este cazul.</li><li>• Resetați computerul sau playerul video.</li></ul>
Imaginea nu ocupă tot ecranul	Imaginea nu ocupă toată înălțimea sau lățimea ecranului	<ul style="list-style-type: none"><li>• Datorită diferitelor formate video (raport de aspect) ale DVD-urilor, monitorul poate afișa pe ecranul complet.</li><li>• Folosiți diagnosticarea încorporată.</li></ul>

## Probleme specifice pentru Universal Serial Bus (USB)

Simptome specifice	Ce experimentați	Soluții posibile
Interfața USB nu funcționează	Perifericele USB nu funcționează	<ul style="list-style-type: none"><li>• Verificați dacă monitorul este pornit.</li><li>• Reconectați cablul upstream la computer.</li><li>• Reconectați perifericele USB (conector downstream).</li><li>• Opriți și reporniți monitorul.</li><li>• Reporniți computerul.</li><li>• Unele dispozitive USB, cum sunt hard discurile externe portabile, necesită un curent electric mai mare; conectați dispozitivul direct la computer.</li><li>• Deconectați un cablu USB upstream când folosiți două conexiuni upstream.</li></ul>



Portul USB tip C nu furnizează energie.	Perifericele USB nu pot fi încărcate	<ul style="list-style-type: none"> <li>• Verificați dacă dispozitivul conectat respectă specificația USB-C. Portul USB tip C este compatibil cu USB 3.1 cu viteze de până la 10 Gbps și o ieșire de 95 W.</li> <li>• Asigurați-vă că utilizați cablul USB tip C furnizat împreună cu monitorul dvs.</li> </ul>
Interfața USB 3.0 de super viteză este lentă	Perifericele USB 3.0 super viteză funcționează lent sau nu funcționează deloc	<ul style="list-style-type: none"> <li>• Verificați dacă computerul este compatibil cu interfața USB 3.0.</li> <li>• Unele computere au porturi USB 3.0, USB 2.0 și USB 1.1. Asigurați-vă că folosiți portul USB corect.</li> <li>• Reconectați cablul upstream la computer.</li> <li>• Reconectați perifericele USB (conector downstream).</li> <li>• Reporniți computerul.</li> </ul>
Mouse-ul wireless nu funcționează sau funcționează lent	Nu răspunde sau răspunde lent	<ul style="list-style-type: none"> <li>• Sporiți distanța dintre perifericele USB 3.0 și receptorul USB wireless.</li> <li>• Poziționați receptorul USB wireless cât mai aproape de mouse-ul wireless.</li> <li>• Folosiți un cablu prelungitor USB pentru a amplasa receptorul USB wireless cât mai departe de portul USB 3.0.</li> </ul>

## Probleme specifice difuzoarelor

Simptome specifice	Ce experimentați	Soluții posibile
Difuzoarele nu emit sunet	Nu se aude sunetul	<ul style="list-style-type: none"> <li>• Opriți monitorul, deconectați cablul de alimentare a monitorului, conectați-l la loc, apoi porniți monitorul.</li> <li>• Verificați dacă cablul audio este conectat corect la portul ieșire linie audio al computerului.</li> <li>• Deconectați cablul audio de la portul ieșire linie audio.</li> <li>• Resetați monitorul la setările din fabricație.</li> </ul>

## **AVERTISMENT: Instrucțiuni privind securitatea**



**AVERTISMENT: Utilizarea unor comenzi, reglaje sau proceduri diferite de cele specificate în această documentație poate să cauzeze șoc electric, pericole de ordin electric și/sau pericole de ordin mecanic.**

Pentru informații despre instrucțiunile privind securitatea, consultați Informații despre securitate, mediu și omologare (SERI).

## **Notificări FCC (numai în S.U.A.) și alte informații privind reglementările**

Pentru notificările FCC și alte informații privind reglementările, consultați site-ul web de conformitate cu reglementările la adresa [www.dell.com/regulatory\\_compliance](http://www.dell.com/regulatory_compliance).

## **Luați legătura cu Dell**

**Clienții din Statele Unite pot să apeleze 800-WWW-DELL (800-999-3355).**



**NOTĂ:** Dacă nu aveți o conexiune activă la Internet, puteți să găsiți datele de contact pe factura de cumpărare, pe fișa de expediere, pe chitanță sau în catalogul de produse Dell.

**Dell oferă mai multe servicii de asistență și service, online și prin telefon.**

**Disponibilitatea acestora variază în funcție de țară și de produs, fiind posibil ca unele servicii să nu fie disponibile în zona dvs.**

- Asistență tehnică online — [www.dell.com/support/monitors](http://www.dell.com/support/monitors)
- Luați legătura cu Dell — [www.dell.com/contactdell](http://www.dell.com/contactdell)