

Monitor Dell UltraSharp U3818DW

Guia do usuário

Modelo: U3818DW

Modelo regulatório: U3818DWb



Notas, Cuidado e Alerta



NOTA: Uma NOTA indica uma informação importante que o orienta como melhor usar o computador.



CUIDADO: Um CUIDADO indica dano potencial ao hardware ou perda de dados se as instruções não forem seguidas.



ALERTA: Uma ALERTA indica dano de propriedade, ferimento pessoal ou morte em potencial.

Copyright © 2017-2020 Dell Inc. Todos os direitos reservados.

Este produto é protegido por leis de propriedade intelectual e de direitos autorais dos EUA e internacionais. Dell™ e o logotipo Dell são marcas registradas da Dell Inc. nos Estados Unidos e/ou outras jurisdições. Todas as outras marcas e nomes aqui mencionados podem ser marcas registradas de suas respectivas empresas.

Conteúdo

Sobre o monitor	5
Conteúdo da Embalagem.....	5
Características do produto	7
Identificação das peças e dos controles.....	8
Especificações do Monitor.....	12
Capacidade Plug and Play	19
Interface Bus Serial Universal (USB).....	20
Qualidade do monitor de LCD e política de pixel	22
Diretrizes de manutenção	22
Ajustando o monitor	24
Anexando um Suporte	24
Conectando Seu monitor.....	27
Organizando seus Cabos	31
Removendo o Suporte do Monitor	31
Montagem de Parede (Opcional).....	32
Operando o Monitor	33
Ligação do monitor.....	33
Usando os Controles do Painel Frontal	33

Usando o Menu de Visualização na Tela (OSD).....	35
Configurando a Resolução Máxima.....	52
Configuração do interruptor KVM.....	53
Configuração do KVM Automático.....	56
Usando a Extensão Vertical, Articulação e Inclinação.....	58
Resolução de Problemas.....	59
Autoteste.....	59
Diagnóstico integrado.....	60
Sempre ligado Carregamento USB Type-C.....	61
Problemas comuns.....	61
Problemas específicos do produto.....	63
Problemas Específicos do Barramento Serial Universal (USB)....	64
Problemas específicos dos alto-falantes.....	65
Apêndice.....	66
Avisos da FCC (somente Estados Unidos).....	66
Entre em contato com a Dell.....	66

Sobre o monitor

Conteúdo da Embalagem

O monitor é fornecido com os componentes mostrados abaixo. Certifique-se de ter recebido todos os componentes e [Entre em contato com a Dell](#) se algo estiver faltando.

 **NOTA:** Alguns itens podem ser opcionais e não serão enviados com seu Monitor. Alguns recursos ou mídia podem não estar disponíveis em certos países.

 **NOTA:** Para configurar um suporte, veja o guia de configuração para instruções.

	Monitorar
	Suporte elevatório
	Base do suporte

	<p>Cabo de Energia (Varia de acordo com o país)</p>
	<p>Cabo HDMI</p>
	<p>Cabo DP (DP a DP)</p>
	<p>Cabo USB 3.0 a montante (Habilita as portas USB no monitor)</p>
	<p>Cabo USB Type-C</p>
	<ul style="list-style-type: none"> • Guia de configuração rápida • Relatório de calibração de fábrica • Informações de Segurança, Ambientais e Regulatórias

Características do produto

O monitor **Dell U3818DW** tem matriz ativa, Transistor de filme fino (TFT), Mostrador de cristal líquido (LCD) e luz de fundo de LED. As características do motor são as seguintes:

- Tela com área visível de 95,29 cm (37,5 polegadas) (Medida diagonalmente). Resolução de 3840 x 1600 (21:9) mais suporte para tela cheia para resoluções mais baixas.
- Amplo ângulo de visualização para permitir visualizar estando sentado ou de pé.
- Gama de cores de 99% sRGB com um Delta médio de $E \leq 2$.
- Compatível com origens HDMI, USB Type-C e DisplayPort.
- USB Type-C único para fornecer energia para um notebook compatível recebendo sinal de vídeo e dados ao mesmo tempo.
- Recursos de ajuste de inclinação, giro e extensão vertical.
- A moldura ultrafina minimiza a folga com o uso de vários monitores, possibilitando um ajuste mais fácil com uma experiência elegante de visualização.
- Suporte removível e furos de fixação de 100 mm padrão VESA™ (Video Electronics Standards Association) para soluções de montagem flexíveis.
- Recurso plug and play, se suportado pelo seu sistema.
- O interruptor KVM integrado permite que você controle até 2 computadores a partir de um único conjunto de mouse e teclado conectado ao monitor.
- Suporta KVM automático para configuração de várias entradas.
- Ajuste por sistema de exibição em tela (OSD) para fácil configuração e otimização da tela.
- Bloqueio dos botões de Menu e Energia.
- Ranhura de trava de segurança.
- Trava do suporte.
- Potência em espera de 0,5W quando no modo de suspensão.
- Otimize o conforto para os olhos com uma tela sem cintilação.



NOTA: Os possíveis efeitos de longo prazo da emissão de luz azul do monitor podem ser danos aos olhos, incluindo fadiga ocular e cansaço visual digital. O recurso ComfortView foi projetado para reduzir a quantidade de luz azul emitida do monitor para otimizar o conforto ocular.

- Suporta o modo de seleção Imagem por Imagem (PBP) e Imagem em Imagem (PIP).

Identificação das peças e dos controles

Vista Frontal

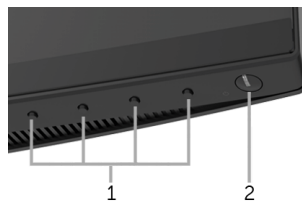

Controles do painel frontal

Etiqueta	Descrição
1	Botões de função (Para obter mais informações, consulte Operando o Monitor)
2	Botão liga/desliga (com LED indicador)

Vista Posterior



Vista posterior com o suporte para monitor

Etiqueta	Descrição	Use
1	Furos de montagem VESA (100 mm x 100 mm – atrás da tampa VESA fixada)	Monitor de montagem na parede usando o kit de montagem para parede compatível VESA (100 mm x 100 mm).
2	Etiqueta de regulamentos	Lista as aprovações de regulamentos.
3	Botão de liberação do suporte	Libere o suporte do monitor.
4	Etiqueta de número de série em código de barras	Para entrar em contato com a Dell para suporte técnico.
5	Furo para passagem dos cabos	Para organizar os cabos passando-os através do furo.

Vista Lateral

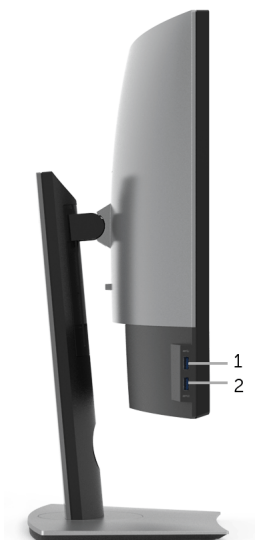

Etiqueta	Descrição	Use
1	Portas à jusante USB	Conecte seus dispositivos USB. Você só pode usar este conector, depois que tiver conectado o cabo USB no computador e conector USB a montante no monitor.*
2	Porta a jusante USB com carregamento de energia	Conecte para carregar seu dispositivo.

* Para evitar interferência do sinal, quando um dispositivo USB sem fio for conectado a uma porta USB a jusante, NÃO é recomendado conectar nenhum outro dispositivo USB na(s) porta(s) adjacente(s).

Vista Inferior

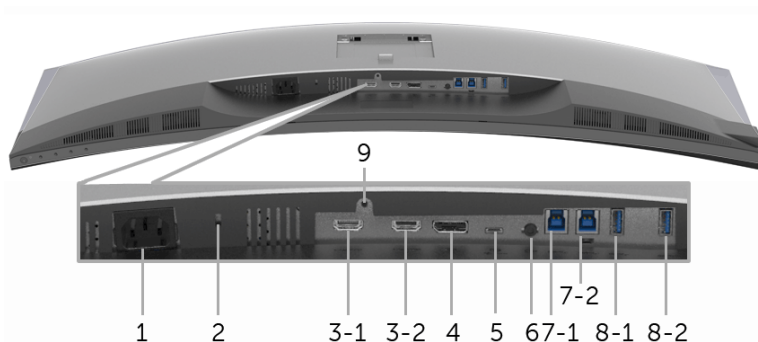

Vista de baixo sem o suporte do monitor

Etiqueta	Descrição	Use
1	Conector de energia CA	Conecte o cabo de energia.
2	Ranhura de trava de segurança	Segura o monitor com trava de segurança (trava de segurança não inclusa).
3 (1, 2)	Conector da porta HDMI	Conecte seu computador com o cabo HDMI.
4	Conector de entrada DisplayPort	Conecte seu computador com o cabo DP.
5	Porta USB Type-C	Conecte o cabo USB Type-C fornecido com o monitor ao computador ou dispositivo móvel. Essa porta é compatível com USB Power Delivery, dados e sinal de vídeo DP.
6	Saída de linha de áudio	Conecte seus alto-falantes.*
7 (1, 2)	Porta a montante USB	Conecte o cabo USB que vem com seu monitor no monitor e computador. Depois que este cabo for conectado, você pode usar os conectores USB no monitor.
8-1	Portas à jusante USB	Conecte seus dispositivos USB. Você só pode usar este conector, depois que tiver conectado o cabo USB no computador e conector USB a montante no monitor.**

8-2	Porta a jusante USB com carregamento de energia	Conecte para carregar seu dispositivo.
9	Recurso de Trava do suporte	Para travar o suporte no monitor usando o parafuso M3 x 6 mm (o parafuso não é fornecido).

* O uso do fone de ouvido não é suportado para o conector de saída da linha de áudio.

** Para evitar interferência do sinal, quando um dispositivo USB sem fio for conectado a uma porta USB a jusante, NÃO é recomendado conectar nenhum outro dispositivo USB na(s) porta(s) adjacente(s).

Especificações do Monitor

Especificações do painel plano

Modelo	U3818DW
Tipo de tela	Matriz ativa - LCD TFT
Tecnologia de painel	Tipo In-Plane Switching
Formato de imagem	21:9
Imagem visível	
Diagonal	952,9 mm (37,5 polegadas)
Horizontal, Área Ativa	879,67 mm (34,63 polegadas)
Vertical, Área Ativa	366,53 mm (14,43 polegadas)
Área	322425,44 mm ² (499,76 polegadas ²)
Pontos Pixel	0,229 mm x 0,229 mm
Pixels por polegada	111
Ângulo de visualização	178° (vertical) típico 178° (horizontal) típico
Saída de iluminação	300 cd/m ² (típico)
Taxa de contraste	1000 a 1 (típico)
Cobertura da superfície da placa	Tipo antirreflexo com revestimento de dureza 3H
Luz de fundo	Sistema de luz da borda de LED
Tempo de resposta	8 ms para o modo NORMAL 5 ms para o modo RÁPIDO
Profundidade da cor	1,07 bilhões de cores

Gama de cores*	99% sRGB, 99% Rec 709, 78,1% DCI-P3
Precisão da calibração	Delta E ≤ 2 (média)
Dispositivos integrados	<ul style="list-style-type: none"> • 2 x portas USB 3.0 a montante • 4 x portas USB 3.0 a jusante • 1 x porta USB Type-C
Conectividade	<ul style="list-style-type: none"> • 2 x HDMI 2.0 (HDCP 2.2) • 1 x DP 1.2 (HDCP 2.2) • 2 x portas USB 3.0 a montante • 2 x portas USB 3.0 a jusante (lateral) • 2 x portas USB 3.0 a jusante (parte inferior) • 1 x USB Type-C (modo alternativo com DP 1.2, Power Delivery e USB 2.0)
Largura da borda (borda do monitor para a área ativa)	10,5 mm (Superior) 10,0 mm (Esquerda/Direita) 19,8 mm (Parte inferior)
Ajustabilidade	
Suporte de altura ajustável	0 a 115 mm
Inclinação	-5° a 21°
Articulação	-30° a 30°
Pivô	N/D
 NOTA: Não monte ou use esse monitor na posição retrato (vertical) ou como paisagem inversa (180°) pois pode danificar o monitor.	
Compatibilidade do Dell Display Manager (DDM)	Easy Arrange (Disposição fácil), Input Manager (Gerenciador de entrada), Auto Source (Origem automática), etc.
Segurança	<ul style="list-style-type: none"> • Ranhura de trava de segurança (trava para cabo vendida separadamente) • Suporte com slot para bloqueio antirroubo (no painel)

* Somente no painel nativo, com a predefinição Modo Personalizado.

Especificações da Resolução

Modelo	U3818DW
Taxa de escaneamento horizontal (Modo alternativo HDMI, DP, USB Type-C)	25 kHz a 115 kHz (automático)

Taxa de escaneamento vertical (Modo alternativo HDMI, DP, USB Type-C)	24 Hz a 85 Hz (automático)
Mais alta resolução de pré-ajuste	3840 x 1600 a 60 Hz

Modos de vídeo suportados

Modelo	U3818DW
Capacidades de exibição de vídeo (Modo alternativo HDMI, DP, USB Type-C)	480i, 480p, 576i, 576p, 720p, 1080i, 1080p, QHD

Modos de Visualização Pré-ajustadas

Modo de Exibição	Frequência Horizontal (kHz)	Frequência Vertical (Hz)	Clock de Pixel (MHz)	Polaridade Sincronizada (Horizontal/Vertical)
VESA, 640 x 400	31,5	70,1	25,2	-/+
VESA, 640 x 480	31,5	59,9	25,2	-/-
VESA, 640 x 480	37,5	75,0	31,5	-/-
VESA, 720 x 400	31,5	70,1	28,3	-/+
VESA, 800 x 600	37,9	60,3	40,0	+/+
VESA, 800 x 600	46,9	75,0	49,5	+/+
VESA, 1024 x 768	48,4	60,0	65	-/-
VESA, 1024 x 768	60,0	75,0	78,8	+/+
VESA, 1152 x 864	67,5	75,0	108	+/+
VESA, 1280 x 800 - R	49,3	59,9	71	+/-
VESA, 1280 x 1024	64,0	60,0	108	+/+
VESA, 1280 x 1024	80,0	75,0	135	+/+
VESA, 1600 x 1200	75,0	60,0	162	+/+
VESA, 1920 x 1080	67,5	60,0	148,5	+/+
VESA, 2560 x 1440	88,8	60,0	241,5	+/-
VESA, 3840 x 1600*	98,8	60,0	395	+/-

* Exige uma placa de vídeo que suporte HDMI 2.0.

Especificações elétricas

Modelo	U3818DW
Sinais de entrada de vídeo	HDMI 2.0*/DP 1.2, 600 mV para cada linha diferencial, 100 ohms de impedância de entrada por par diferencial
Voltagem/frequência/corrente de entrada CA	100 VCA a 240 VCA / 50 Hz ou 60 Hz \pm 3 Hz / 3 A (típico)
Corrente de entrada	<ul style="list-style-type: none">• 120 V: 40 A (Máximo) a 0°C (inicialização a frio)• 220 V: 80 A (Máximo) a 0°C (inicialização a frio)

* Especificações opcionais HDMI 2.0 sem suporte, inclui Canal Ethernet HDMI (HEC), Canal de Retorno de Áudio (ARC), padrão para resoluções e formatos 3D e padrão para resolução de cinema digital 4K.

Especificações do alto-falante

Modelo	U3818DW
Alto-falante	2 x 9,0 W
Resposta de frequência	100 Hz - 20 kHz
Impedância	8 ohms

Características Físicas

Modelo	U3818DW
Tipo de cabo de sinal	<ul style="list-style-type: none">• Digital: HDMI, 19 pinos• Digital: DisplayPort, 20 pinos• Barramento serial universal: USB, 4 pinos• Barramento serial universal: Tipo C, 24 pinos
Dimensões (com o suporte)	
Altura (estendida)	547,0 mm (21,54 polegadas)
Altura (comprimida)	432,0 mm (17,00 polegadas)
Largura	894,0 mm (35,2 polegadas)
Profundidade	226,4 mm (8,91 polegadas)
Dimensões (sem o suporte)	
Altura	396,8 mm (15,62 polegadas)

Largura	894,0 mm (35,2 polegadas)
Profundidade	55,5 mm (2,19 polegadas)
Dimensões do suporte	
Altura (estendida)	417,6 mm (16,44 polegadas)
Altura (comprimida)	410,2 mm (16,15 polegadas)
Largura	342,2 mm (13,47 polegadas)
Profundidade	226,4 mm (8,91 polegadas)
Peso	
Peso com a embalagem	19,7 kg (43,4 lb)
Peso com montagem do suporte e cabos	12,1 kg (26,7 lb)
Peso sem montagem do suporte (Para fixação na parede, ou considerações para fixação VESA - sem os cabos)	9,1 kg (19,9 lb)
Peso com montagem do suporte	2,5 kg (5,5 lb)
Brilho da estrutura dianteira	Estrutura preta - 30 unidades de brilho (máx.)

Características de ambiente

Modelo	U3818DW
Compatível com as normas	
<ul style="list-style-type: none"> • Compatível com RoHS • Livre de BFR/PVC (livre de halogênio) excluindo os cabos externos • Atende os requisitos atuais de vazamento NFPA 99 • Vidro sem arsênio e sem mercúrio apenas para o painel 	
Temperatura	
Operação	0°C a 40°C (32°F a 104°F)
Fora de funcionamento	-20°C a 60°C (-4°F a 140°F)
Umidade	
Operação	10% a 80% (sem condensação)
Fora de funcionamento	5% a 90% (sem condensação)
Altitude	
Operação	5.000 m (16.404 pés) (máximo)

Fora de funcionamento	12.192 m (40.000 pés) (máximo)
Dissipação térmica	<ul style="list-style-type: none"> • 853,04 BTU/hora (máxima) • 191,08 BTU/hora (típica)

Modos de Gerenciamento de Energia

Se você possui uma cartão de vídeo ou software compatível com o padrão DPM™ da VESA instalado no computador, o monitor pode reduzir automaticamente o consumo de energia quando não estiver em uso. Chama-se *Modo de Economia de Energia**. Se o computador detectar algum sinal do teclado, mouse ou de outros dispositivos de entrada, o monitor voltará a funcionar automaticamente. A tabela seguinte mostra o consumo de energia e sinaliza esta característica de economia de energia automática.

Modos VESA	Sincronização Horizontal	Sincronização Vertical	Vídeo	Indicador liga/desliga	Consumo de Energia
Operação normal	Ativo	Ativo	Ativo	Branco	250 W (máximo)** 56 W (típico)
Modo ativo desligado	Inativo	Inativo	Vazio	Branco (piscando)	Menos que 0,5 W
Desligar	-	-	-	Desligado	Menos que 0,3 W

O OSD será a única função no modo de operação normal. Quando qualquer botão é pressionado no modo Ativo-desligado, a seguinte mensagem será exibida:

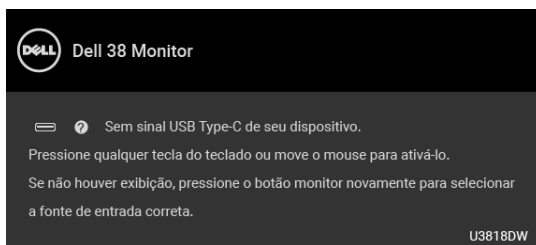

Ativar o computador e o monitor para obter o acesso ao OSD.

NOTA: A mensagem pode ser ligeiramente diferente dependendo do sinal de entrada conectado.

* Consumo de energia zero em modo DESLIGADO só pode ser alcançado desconectando o cabo principal do monitor.

** Máximo consumo de energia é medido em estado de luminância max, USB e ativo.

Este documento é apenas informativo e reflete o desempenho em laboratório. Seu produto pode ter desempenho diferente, dependendo do software, componentes e periféricos que você encomendou e a empresa não tem nenhuma obrigação de atualizar tais informações. Consequentemente, o cliente não deve contar com essas informações ao tomar decisões sobre tolerâncias elétricas ou de outro modo. Não há nenhuma garantia expressa ou implícita quanto à precisão ou integridade.

Atribuição de Pinos

Conector DisplayPort

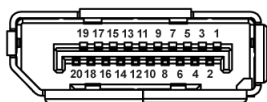

Número de pinos	Lado de 20 pinos do Cabo de Sinal Conectado
1	ML0(p)
2	GND
3	ML0(n)
4	ML1(p)
5	GND
6	ML1(n)
7	ML2(p)
8	GND
9	ML2(n)
10	ML3(p)
11	GND
12	ML3(n)
13	GND
14	GND
15	AUX(p)
16	GND
17	AUX(n)
18	GND
19	Re-PWR
20	+3,3 V DP_PWR

Conector HDMI

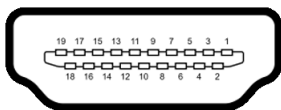

Número de pinos	Lado de 19 pinos do Cabo de Sinal Conectado
1	DADOS TMDS 2+
2	BLINDAGEM DADOS TMDS 2
3	DADOS TMDS 2-
4	DADOS TMDS 1+
5	BLINDAGEM DADOS TMDS 1
6	DADOS TMDS 1-
7	DADOS TMDS 0+
8	BLINDAGEM DADOS TMDS 0
9	DADOS TMDS 0-
10	CLOCK TMDS+
11	BLINDAGEM CLOCK TMDS
12	CLOCK TMDS-
13	CEC
14	Reservado (N.C. no dispositivo)
15	CLOCK DDC (SCL)
16	DADOS DDC (SDA)
17	Aterramento DDC/CEC
18	ALIMENTAÇÃO +5 V
19	DETECÇÃO DE TOMADA QUENTE

Capacidade Plug and Play

Você pode instalar o monitor em qualquer sistema compatível Plug and Play. O monitor fornece automaticamente o sistema do computador com seu Dado de Identificação de Visualização Estendida (EDID) utilizando os protocolos de Canal de Dados de Visualização (DDC) para que o sistema possa se configurar e melhorar os ajustes do monitor. A maioria das instalações de monitor é automática; se desejar, é possível selecionar configurações diferentes. Para mais informações sobre como alterar as configurações do monitor, consulte [Operando o Monitor](#).

Interface Bus Serial Universal (USB)

Esta seção lhe dá informações sobre as portas USB que estão disponíveis no monitor.

 **NOTA:** Este monitor é compatível com Super-Speed USB 3.0.

Velocidade de transferência	Taxa de dados	Consumo de Energia*
Super-speed	5 Gbps	4,5 W (Máx., cada porta)
Alta Velocidade	480 Mbps	4,5 W (Máx., cada porta)
Velocidade total	12 Mbps	4,5 W (Máx., cada porta)

* Até 2 A na porta de jusante USB (porta com ícone de bateria ) com dispositivo de conformidade BC1.2 ou dispositivos USB normais.

USB 3.0 Tipo C	Descrição
Vídeo	DP1.2
Dados	USB 2.0
Power Delivery (PD)	Até 100 W e 95 W (típico)

Conector USB a montante

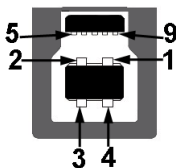

Número de pinos	9 pinos na lateral do conector
1	VCC
2	D-
3	D+
4	GND
5	SSTX-
6	SSTX+
7	GND
8	SSRX-
9	SSRX+

Conector USB Jusante



Número de pinos	9 pinos na lateral do conector
1	VCC
2	D-
3	D+
4	GND
5	SSRX-
6	SSRX+
7	GND
8	SSTX-
9	SSTX+

Conector USB Type-C

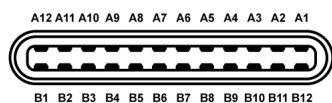

Número de pinos	Nome do sinal	Número de pinos	Nome do sinal
A1	GND	B1	GND
A2	TX1+	B2	TX2+
A3	TX1-	B3	TX2-
A4	VBUS	B4	VBUS
A5	CC	B5	VCONN
A6	D+	B6	
A7	D-	B7	
A8	SBU1	B8	SBU2
A9	VBUS	B9	VBUS
A10	RX2-	B10	RX1-
A11	RX2+	B11	RX1+
A12	GND	B12	GND

Portas USB

- 1 x USB Type-C - parte inferior
- 2 x USB 3.0 a montante - parte inferior
- 2 x USB 3.0 a jusante - parte inferior
- 2 x USB 3.0 a jusante - lateral
- Porta de carregamento de energia – a porta com o ícone de bateria , suporta o carregamento de corrente rápida se o dispositivo for compatível com BC1.2.



NOTA: A funcionalidade do USB 3.0 necessita de um computador com capacidade para USB 3.0.



NOTA: A interface USB do monitor trabalha apenas quando o monitor está ligado ou em modo de economia de energia. Se você desligar o monitor e depois ligá-lo, os periféricos anexados podem levar alguns segundos para voltar ao funcionamento normal.

Qualidade do monitor de LCD e política de pixel

Durante o processo de fabricação do Monitor LCD, é comum que um ou mais pixels se tornem fixos em um estado imutável, que é difícil de ver e não afeta a qualidade de visualização ou capacidade de uso. Para obter mais informações sobre a Política de Pixels e Qualidade do Monitor, consulte o site de Suporte da Dell em:

<http://www.dell.com/support/monitors>.

Diretrizes de manutenção

Limpando Seu Monitor



CUIDADO: Leia e siga as [Instruções de segurança](#) antes de limpar o monitor.



ALERTA: Antes de limpar o monitor, retire o cabo de energia do monitor da saída elétrica.

Para as melhores práticas, siga as instruções na lista abaixo ao desembalar, limpar, ou manusear o monitor:

- Para limpar sua tela antiestática, passe gentilmente com um pano limpo e macio com água. Se possível, utilize um tecido de limpar telas especiais ou solução apropriada para cobertura antiestática. Não utilize benzina, tiner, amônia, limpadores abrasivos ou ar comprimido.
- Use um pano levemente umedecido com água morna para limpar o monitor. Evite usar detergente porque alguns tipos deixam um filme esbranquiçado no monitor.
- Se observar a presença de um pó branco ao desembalar o monitor, limpe-o com um pano.

- Manuseie o monitor com cuidado porque o monitor de cor escura pode ser arranhado e mostrar marcas de riscos brancos mais que um monitor de cor clara.
- Para manter a melhor qualidade de imagem do monitor, use um protetor de tela que se altere dinamicamente e desligue o monitor quando não estiver em uso.

Anexando um Suporte

 **NOTA:** O suporte é destacado quando o monitor é embarcado na fábrica.

 **NOTA:** Isso é aplicável para um monitor com um suporte. Quando for comprado qualquer outro suporte, consulte o guia de configuração do suporte correspondente para obter instruções.

 **AVISO:** Não remova o monitor da embalagem antes de fixar o suporte.

Para fixar o suporte do monitor:

- 1 Siga as instruções das abas da caixa para remover o suporte da almofada superior que o fixa.
- 2 Insira os blocos da base do suporte totalmente no slot do suporte.
- 3 Levante o manipulador do parafuso e gire o parafuso no sentido horário.
- 4 Após apertar totalmente o parafuso, dobre o manipulador do parafuso para dentro do rebaixo.

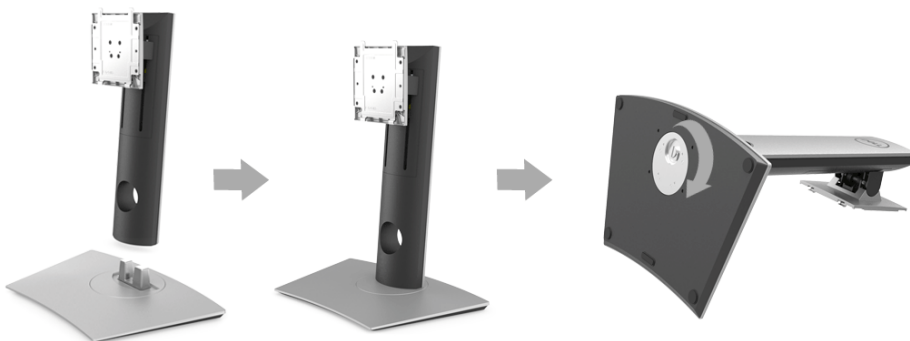

- 5** Levante a tampa, conforme exibido, para expor a área VESA para a montagem do suporte.



- 6** Fixe o conjunto do suporte no monitor.
- a** Encaixe as ranhuras na parte posterior do monitor com os dois pinos na parte superior do suporte.
 - b** Pressione o suporte até que ele fique encaixado no lugar.

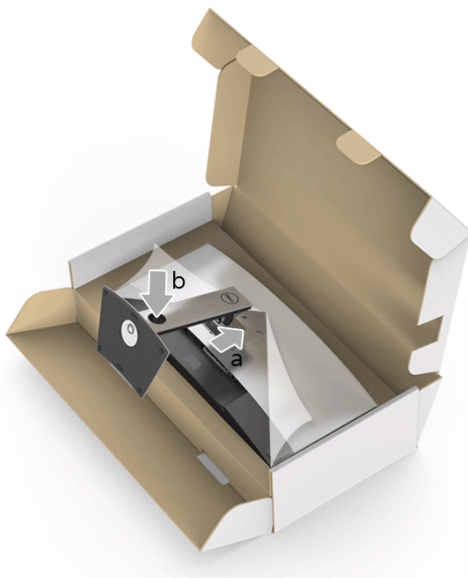

7 Coloque o monitor na vertical.

 **NOTA:** Levante o monitor cuidadosamente para impedir que ele escorregue ou caia.



8 Remova a tampa do monitor.

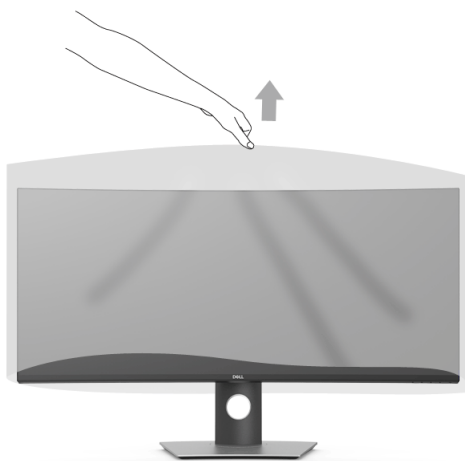

Conectando Seu monitor

 **ALERTA:** Antes de iniciar qualquer procedimento desta seção, siga as [Instruções de segurança](#).

 **NOTA:** Não conecte todos os cabos no computador ao mesmo tempo.









Para conectar seu monitor ao computador:

- 1 Desligue seu computador e desconecte o cabo de energia.
- 2 Conecte o HDMI/DP/USB Type-C do monitor em seu computador ou dispositivo USB Type-C.

Conectando o cabo HDMI



 **NOTA:** O ajuste padrão de fábrica no U3818DW é o HDMI 2.0. Se o monitor não exibir nenhum conteúdo após a conexão do cabo HDMI, siga os procedimentos abaixo para mudar as configurações de HDMI 2.0 para HDMI 1.4:

- Pressione o segundo botão ao lado do botão  para ativar o menu OSD.
- Use os botões  e  para destacar **Origem de entrada**, depois use o botão  para entrar no submenu.
- Use os botões  e  para destacar **HDMI**.
- Pressione e segure o botão  por aproximadamente 10 segundos e a mensagem de configuração do HDMI aparece.
- Use o botão  para selecionar **Desabilitar** e altere as configurações.

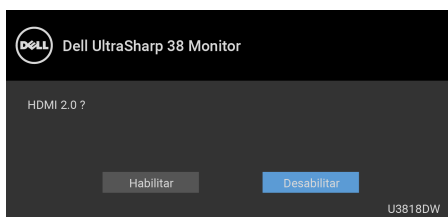

Repita as etapas acima para alterar as configurações de formato HDMI se necessário.

Conectando o cabo do DisplayPort (DP a DP)



NOTA: O ajuste padrão de fábrica no U3818DW é o DP1.2. Se o monitor não exibir nenhum conteúdo após a conexão do cabo DP, siga os procedimentos abaixo para mudar as configurações de DP1.2 para DP1.1:

- Pressione o segundo botão ao lado do botão para ativar o menu OSD.
- Use os botões e para destacar **Origem de entrada**, depois use o botão para entrar no submenu.
- Use os botões e para destacar **DP**.
- Pressione e segure o botão por aproximadamente 10 segundos e a mensagem de configuração do DP aparece.
- Use o botão para selecionar **Desabilitar** e altere as configurações.

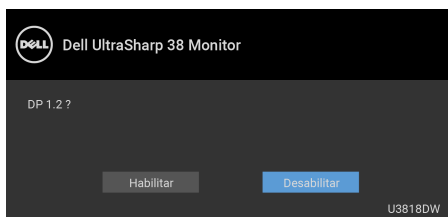

Repita as etapas acima para alterar as configurações de formato DP se necessário.

Conexão do cabo USB Type-C



NOTA: Use apenas o cabo USB Type-C enviado com o monitor.

- Essa porta é compatível com o modo alternativo DisplayPort (apenas DP 1.2 padrão).
- Use a porta USB Type-C compatível com fornecimento de energia (PD Versão 2.0) fornece até 100 W.
- Se o seu notebook precisar de mais de 95 W para funcionar e a bateria estiver descarregada, ele pode não ser alimentado ou carregado com a porta USB PD do U3818DW.

AVISO: Os Gráficos são utilizados apenas para propósito de ilustração. A aparência do computador pode variar.

Conectando o cabo USB 3.0

NOTA: Para evitar danos ou perda de dados, antes de alterar as portas USB a montante, certifique-se de que NENHUM dispositivo de armazenamento USB esteja sendo usado pelo computador conectado à porta USB a montante.

Depois de você terminar a conexão do cabo HDMI/DP/USB Type-C, siga o procedimento abaixo para conectar o cabo USB 3.0 no computador e completar o ajuste do seu monitor:

- a. Conecte um computador:** conecte a porta USB 3.0 a montante (cabo fornecido) à porta USB 3.0 adequada em seu computador.
b. Conecte dois computadores*: conecte as portas USB 3.0 a montante nas portas USB 3.0 adequadas dos dois computadores. Em seguida use o menu OSD para selecionar entre as duas fontes USB a montante e fontes de entrada. Ver [Interruptor de seleção USB](#).
- 2 Conecte os periféricos USB 3.0 às portas a jusante USB 3.0 do monitor.

- 3 Conecte os cabos de energia de seu computador e o monitor em uma tomada próxima.



a. Conecte um computador



b. Conecte dois computadores

* Ao conectar dois computadores no monitor, as portas USB a jusante do monitor para o teclado e mouse podem ser atribuídas a diferentes sinais de entrada dos dois computadores mudando-se as configurações de **Seleção USB** do menu OSD. (Consulte [Seleção USB](#) e [Configuração do interruptor KVM](#) para obter os detalhes).



- 4 Ligue seu monitor e computador.
Se o seu monitor visualiza uma imagem, a instalação está completa. Se não visualizar nenhuma imagem, veja [Problemas Específicos do Barramento Serial Universal \(USB\)](#).
- 5 Utilize um suporte para cabos no suporte do monitor para organizar os cabos.

Organizando seus Cabos



Depois de anexar todos os cabos necessários ao seu monitor e computador, (Veja [Conectando Seu monitor](#) para anexar um cabo,) utilize o slot de gerenciamento de cabos para organizar todos os cabos como mostrado acima.

Removendo o Suporte do Monitor

-  **NOTA:** Para evitar que a tela LCD curvada seja arranhada ou danificada durante a remoção do suporte, o monitor deve ser colocado sobre uma espuma macia e limpa. O contato direto com objetos duros pode causar danos ao monitor curvado.
-  **NOTA:** Isso é aplicável para um monitor com um suporte. Quando for comprado qualquer outro suporte, consulte o guia de configuração do suporte correspondente para obter instruções.

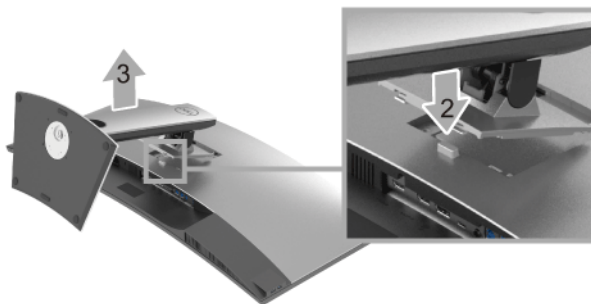

Para remover o suporte:

- 1 Coloque o monitor sobre uma almofada ou pano macio.
- 2 Pressione e segure o botão de liberação do Suporte.
- 3 Levante o suporte afastando-o do monitor.

Montagem de Parede (Opcional)



(Dimensão do Parafuso: M4 x 10 mm).

Consultar as instruções que vêm com o kit de montagem de parede compatível com o padrão VESA.

- 1 Colocar o painel do monitor sobre um pano macio ou almofada em uma mesa plana estável.
- 2 Remover o suporte.
- 3 Usar uma chave Phillips para remover os quatro parafusos que fixam a tampa plástica.
- 4 Fixar o suporte de montagem do kit de montagem de parede no monitor.
- 5 Montar o monitor na parede, seguindo as instruções que vêm com o kit de montagem de parede.



NOTA: Para usar apenas com o Suporte de Montagem de Parede Listado UL, com capacidade do mancal de carga/peso mínimo de 36,4 kg.

Operando o Monitor

Ligação do monitor

Pressione o botão  para ligar o monitor.

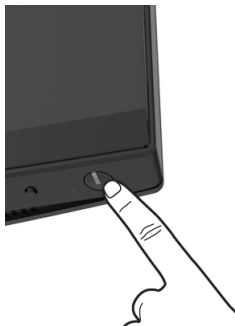





Usando os Controles do Painel Frontal

Use os botões de controle na frente do monitor para ajustar as configurações.



A tabela a seguir descreve os botões do painel frontal:



Botão do painel frontal	Descrição
1  Tecla de atalho/ Modos predefinidos	Usar este botão para selecionar a partir de uma lista de modos de cor predefinidos.

2		Use este botão para ajustar o volume. O mínimo é '0' (-). O máximo é '100' (+).
Tecla de atalho/ Volume		
3		Usar o botão MENU para abrir a exibição na tela (OSD). Ver Acessando o Sistema do Menu .
Menu		
4		Use esse botão para sair do menu principal da OSD.
Sair		
5		Usar o botão liga/desliga para ligar e desligar o monitor. A luz branca indica que o monitor está ligado e totalmente funcional. A luz branca brilhante indica o modo de economia de energia.
Liga/desliga (com indicador luminoso de energia)		

Botão do painel frontal

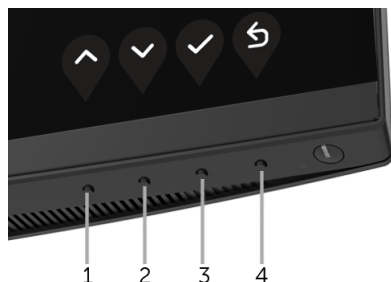
Use os botões da frente do monitor para ajustar as configurações da imagem.



Botão do painel frontal	Descrição
1  Cima	Use o botão para Cima para ajustar (aumentar as faixas) os itens no menu OSD.
2  Baixo	Use o botão para Baixo para ajustar (diminuir as faixas) os itens no menu OSD.

3 Use o botão **OK** para confirmar sua seleção.



OK

4 Use o botão **Voltar** para voltar ao menu anterior.



Voltar







Usando o Menu de Visualização na Tela (OSD)

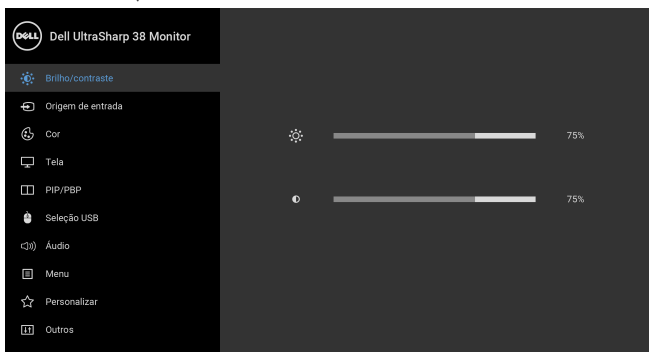





Acessando o Sistema do Menu

 **NOTA:** Se você mudar os ajustes e depois também continuar com outro menu ou sair do menu OSD, o monitor automaticamente salva estas mudanças. As mudanças também são salvas, se você mudar os ajustes e depois esperar que o menu OSD desapareça.

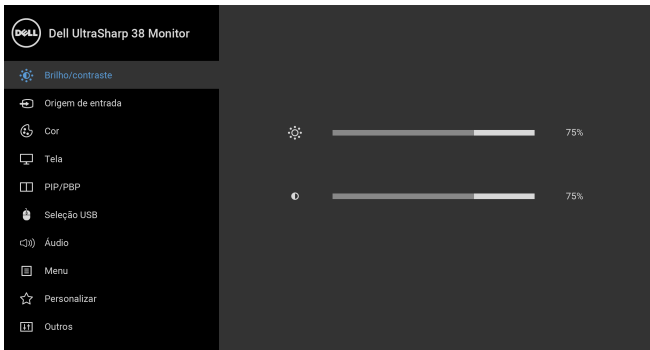
- 1 Pressionar o botão  para lançar o menu OSD e visualizar o menu principal.



- 2 Pressionar os botões  e  para se mover entre as opções de ajuste. Se você se mover de um ícone para outro, o nome da opção é evidenciado. Ver a seguinte tabela para uma lista completa de todas as opções disponíveis para o monitor.
- 3 Pressionar o botão  uma vez, para ativar a opção evidenciada.
- 4 Pressionar o botão  e  para selecionar o parâmetro desejado.
- 5 Pressione  para entrar no submenu e depois use os botões direcionais, de acordo com os indicadores no menu, para fazer suas mudanças.
- 6 Selecionar a botão  para retornar ao menu principal.

Ícone	Nome de menu e submenu	Descrição
	Brilho/ contraste	Use este menu para ativar os ajustes de Brilho/contraste .
		
		
Brilho	Brilho ajusta a luminosidade da luz de fundo. Pressionar o botão  para aumentar o brilho e pressionar o botão  para diminuir o brilho (mín 0 / máx 100).	
NOTA: O ajuste manual do Brilho é desabilitado quando o recurso o Contraste dinâmico está ligado.		
Contraste	Ajustar primeiro o Brilho e depois o Contraste , apenas se for necessário um ajuste posterior. Pressionar o botão  para aumentar o contraste e pressionar o botão  para diminuir o contraste (mín 0 / máx 100). A função de Contraste ajusta o grau de diferença entre a escuridão e a claridade na tela do monitor.	



Origem de entrada

Use o menu **Origem de entrada** para selecionar entre diferentes sinais de vídeo que podem ser conectados ao seu monitor.

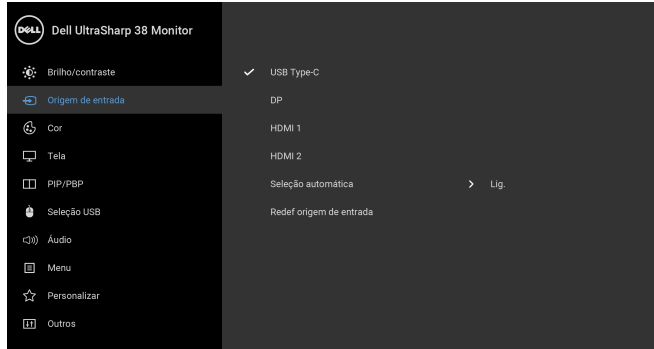

USB Type-C Selecione a entrada **USB Type-C** quando estiver usando o conector USB Type-C.

DP Selecione a Entrada da **DP** quando estiver usando o conector da DisplayPort (DP).

HDMI 1 Selecione a Entrada **HDMI 1** quando estiver usando o conector HDMI 1.

HDMI 2 Selecione a Entrada **HDMI 2** quando estiver usando o conector HDMI 2.

Seleção automática Ligar a função permite que você verifique as fontes de entrada disponíveis.

Redef origem de entrada Restabeleça as configuração de entrada do monitor para as configurações de fábrica.



Cor

Use **Cor** para ajustar o modo de ajuste de cor.

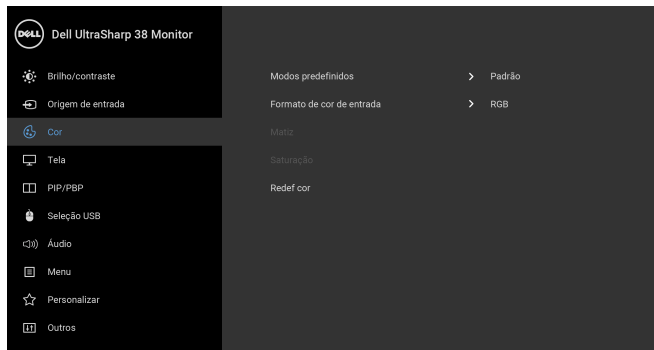



Modos predefinidos

Quando você seleciona **Modos predefinidos**, você pode selecionar **Padrão**, **ComfortView**, **Multimídia**, **Filme**, **Jogo**, **Temp. de cor** ou **Cor Personalizada** da lista.

- **Padrão:** Carrega os ajustes de cor padrão do monitor. Este é o modo de pré-ajuste padrão.
- **ComfortView:** Diminui o nível de luz azul emitida da tela para tornar a visualização mais confortável para os olhos.

NOTA: Para reduzir o risco de cansaço visual e dor no pescoço/braço/costas/ombros por usar o monitor por períodos prolongados, sugerimos que você:

- ajuste a tela cerca de 50 - 70 cm (20 a 28 polegadas) de distância dos olhos.
- pisque frequentemente para umedecer os olhos ao trabalhar com o monitor.
- faça intervalos regulares e frequentes por 20 minutos a cada duas horas.
- olhe para longe do monitor e foque em um objeto a cerca de 20 pés de distância por pelo menos 20 segundos durante os intervalos.
- faça alongamentos para aliviar a tensão no pescoço/braço/costas/ombros durante os intervalos.
- **Multimídia:** Carrega os ajustes de cor ideais para as aplicações de multimídia.
- **Filme:** Carrega as funções de cor ideais para os filmes.
- **Jogo:** Carrega os ajustes de cor ideais para a maioria das aplicações de jogos.
- **Temp. de cor:** Permite que os usuários selecionem a temperatura da cor: 5000K, 5700K, 6500K, 7500K, 9300K e 10000K.
- **Cor Personalizada:** Permite que você ajuste manualmente os

ajustes de cor. Pressione os botões  e  para ajustar aos valores das três cores (R, G, B) e crie seu próprio modo de pré-ajuste de cor.

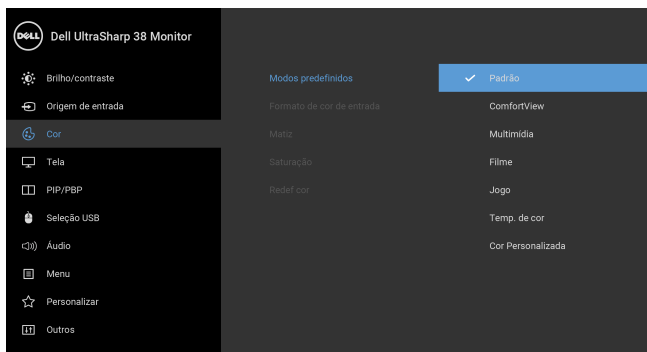

Formato de cor de entrada

Permite que você configure o modo de entrada de vídeo para:

RGB: Selecione essa opção se o seu monitor estiver conectado a um computador (ou reproduutor de DVD) usando um cabo DP ou HDMI ou cabo USB Type-C.

YPbPr: Selecione essa opção se seu reproduutor de DVD suportar apenas saída YPbPr.

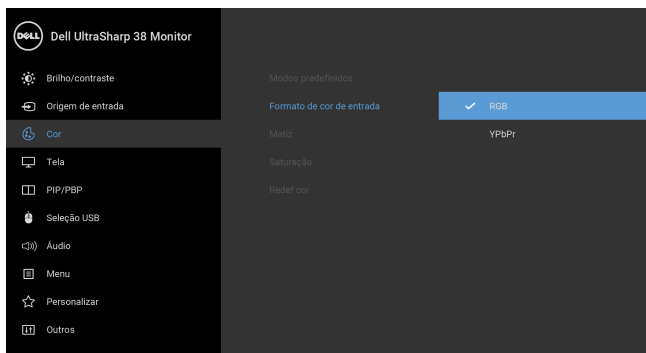

Matiz

Esta função pode mudar a cor da imagem de vídeo para verde ou roxo. Ela é usada para ajustar a cor do tom de pele desejado. Use 

ou  para ajustar a matiz de '0' a '100'.

Use  para aumentar a sombra verde da imagem de vídeo.

Use  para aumentar a sombra roxa da imagem de vídeo.

NOTA: O ajuste de **Matiz** está disponível apenas quando se seleciona o modo predefinido **Filme** ou **Jogo**.

Saturação

Esta função pode ajustar a saturação de cor da imagem de vídeo.

Use  ou  para ajustar a saturação de '0' a '100'.

Use  para aumentar o aspecto colorido da imagem de vídeo.

Use  para aumentar o aspecto monocromático da imagem de vídeo.

NOTA: O ajuste de **Saturação** está disponível apenas quando se seleciona o modo predefinido **Filme** ou **Jogo**.

Redef cor

Restabelecer os ajustes de cor de seu monitor com os ajustes de fábrica.



Tela

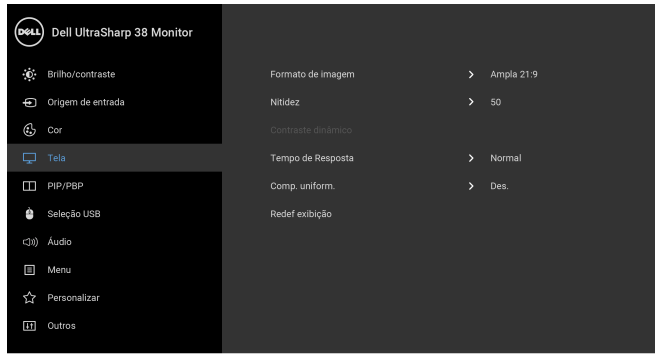

Use **Tela** para ajustar as imagens.



Formato de imagem

Ajuste a proporção de imagem para **Ampla 21:9, Auto Redimensionamento, 4:3, ou 1:1**.

Nitidez

Esta função pode fazer a imagem parecer mais nítida ou mais suave. Use  ou  para ajustar a nitidez de '0' a '100'.

Contraste dinâmico

Permite que você aumente o nível de contraste para obter imagens mais detalhadas e nítidas.

Pressionar o botão  para selecionar o **Contraste dinâmico** em "Lig." ou "Des."

NOTA: O **Contraste dinâmico** fornece um contraste maior se você selecionar o modo predefinido **Jogo** ou **Filme**.

Tempo de Resposta

Permite a configuração do **Tempo de Resposta** para **Normal** ou **Rápido**.

Comp. uniform.

Selecione as configurações de compensação de uniformidade da tela. **Calibrado** é o ajuste calibrado de fábrica por padrão. **Comp. uniform.** ajusta áreas diferentes da tela em relação ao centro para obter brilho e cor uniformes em toda a tela. Para um desempenho ideal da tela, **Brilho** e **Contraste** para alguns modos de pré-ajuste (**Padrão, Temp. de cor**) serão desabilitados quando **Comp. uniform.** estiver **Lig.**

NOTA: Recomenda-se ao usuário de usar a configuração de iluminação padrão da fábrica quando a **Comp. uniform.** estiver ativada. Para outra configuração do nível de luminosidade, a performance de uniformidade poderá desviar-se dos dados mostrados no Relatório de Calibração de Fábrica.

Redef exibição

Selecionar esta opção para restaurar os ajustes de visualização padrão.



PIP/PBP

Esta função abre uma janela que exibe a imagem de outra entrada.

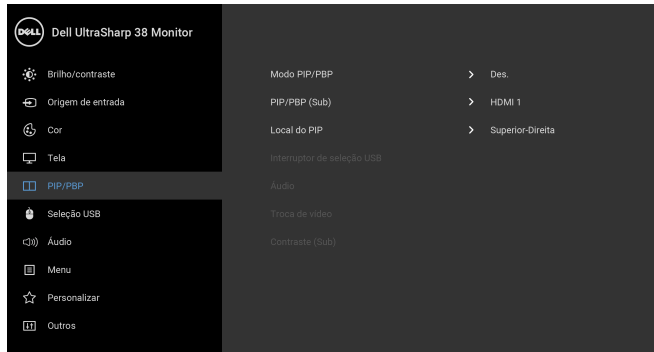

Janela Principal	Subjanela			
	USB Type-C	DP	HDMI 1	HDMI 2
USB Type-C	X	✓	✓	✓
DP	✓	X	✓	✓
HDMI 1	✓	✓	X	✓
HDMI 2	✓	✓	✓	X

NOTA: As imagens abaixo de PBP serão exibidas no centro da tela, não em tela cheia.

Modo PIP/PBP Ajuste o modo **PIP/PBP** (Imagem em Imagem/Imagem por Imagem) para **PIP pequeno**, **PIP grande** ou **PBP**. Você pode desabilitar esse recurso selecionando **Des**.

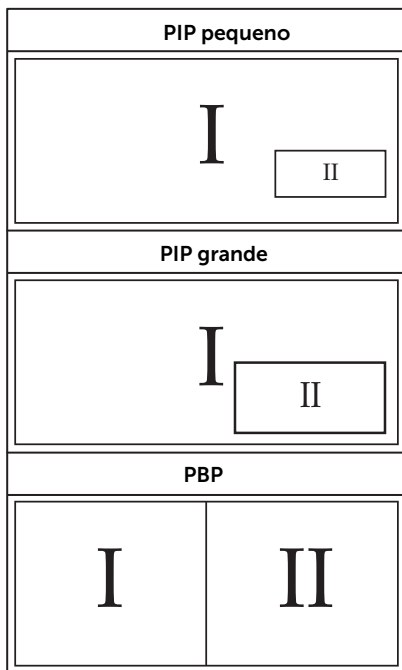

PIP/PBP (Sub) Selecione entre os sinais de vídeo diferentes que podem ser conectados ao seu monitor para a subjanela PIP/PBP.

Local do PIP Selecione a posição da subjanela do PIP.
Use ou para navegar e para selecionar **Superior-Esquerda**, **Superior-Direita**, **Inferior-Direita** ou **Inferior-Esquerda**.

Interruptor de seleção USB Selecione para alternar entre as fontes USB a montante no modo PIP/PBP.

Áudio Permite que você configure a fonte de áudio da janela principal ou da subjanela.

Troca de vídeo Selecione para trocar vídeos entre a janela principal e a subjanela no modo PIP/PBP.

Contraste (Sub) Ajuste o nível de contraste da imagem no modo PIP/PBP.

Pressione o botão para aumentar o contraste e pressione o botão para diminuir o contraste.



Seleção USB

Permite que você ajuste a porta a montante USB para os sinais de entrada (DP, HDMI 1 e HDMI 2), assim a porta USB a jusante do monitor (ex.: teclado e mouse) pode ser usada pelos sinais de entrada atuais ao se conectar um computador a qualquer uma das portas a montante. Consulte também [Configuração do interruptor KVM](#) para obter os detalhes.

Quando você usar apenas uma porta a montante, a porta a montante conectada está ativa.

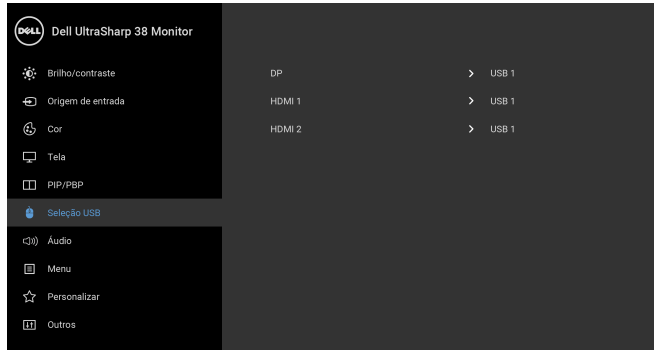

NOTA: Para evitar danos ou perda de dados, antes de alterar as portas USB a montante, certifique-se de que **NENHUM** dispositivo de armazenamento USB esteja sendo usado pelo computador conectado à porta USB a montante.



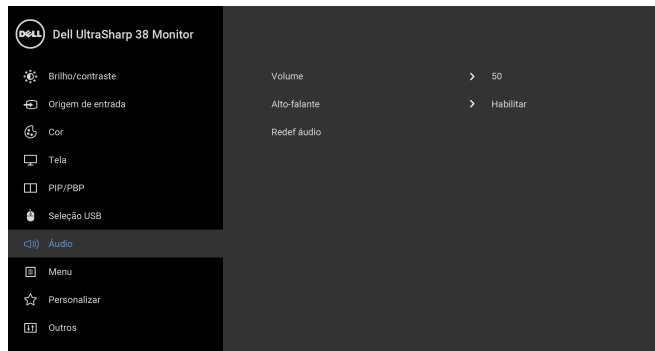

Áudio



Volume

Permite que você configure o nível de volume dos alto-falantes.

Use  ou  ajuste o nível do volume de '0' a '100'.

Alto-falante

Permite que você habilite ou desabilite a função do alto-falante.

Redef áudio

Selecione esta opção para restaurar as configurações de áudio padrão.



Menu

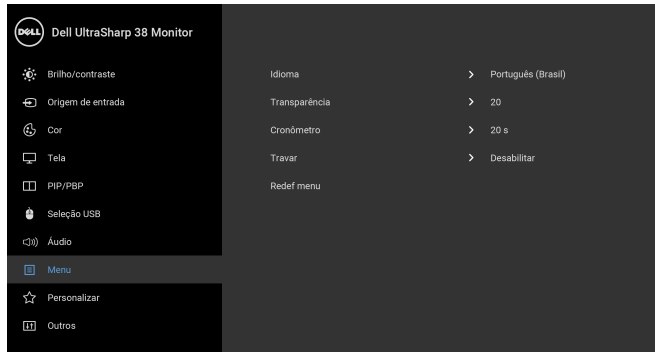

Selecionar esta opção para ajustar os ajustes do OSD, tais como, as línguas do OSD, a quantidade de tempo que o menu permanece na tela e assim por diante.



Idioma



Opções de **Idioma** para ajuste da visualização de OSD para umas das oito línguas (Inglês, Espanhol, Francês, Alemão, Português do Brasil, Russo, Chinês Simplificado ou Japonês).

Transparência

Selecionar esta opção para mudar a transparência do menu pressionando o  ou  botão (Mínimo: 0 ~ Máximo: 100).

Cronômetro

Tempo de Espera OSD: Ajusta a quantidade de tempo que o OSD permanecerá ativo, depois da última vez que tiver pressionado o botão.

Use  ou  para ajustar o cursor em aumentos de 1 segundos, de 5 a 60 segundos.

Travar

Com os botões de controle do monitor bloqueados, você pode impedir que outras pessoas acessem os controles. Ela também impede a ativação acidental na configuração de vários monitores lado a lado.

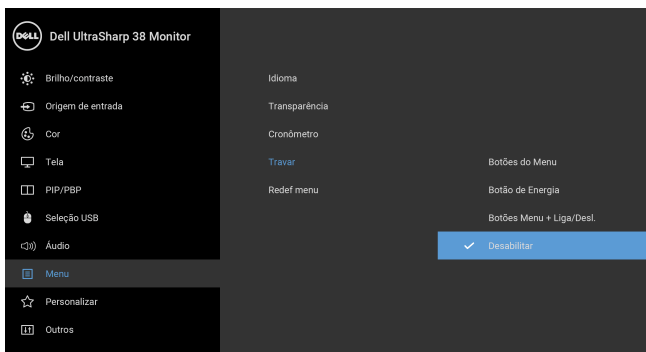

- **Botões do Menu:** Todos os botões de Menu/Função (exceto o botão de Energia) são bloqueados e não são acessíveis pelo usuário.
- **Botão de Energia:** Apenas o botão de Energia é bloqueado e não é acessível pelo usuário.
- **Botões Menu + Liga/Desl.:** Os botões de Menu/Função e Energia são bloqueados e não são acessíveis pelo usuário.

A configuração padrão é **Desabilitar**.

Método de bloqueio alternativo [para botões Menu/Função]: Você também pode pressionar o botão Menu/Função ao lado do botão de Energia por 4 segundos para ajustar as opções de bloqueio.

NOTA: Para desbloquear os botões, pressione e segure o botão Menu/Função ao lado do botão de Energia por 4 segundos.

Redef menu

Reinicializar todos os ajustes OSD nos valores de pré-ajuste de fábrica.



Personalizar

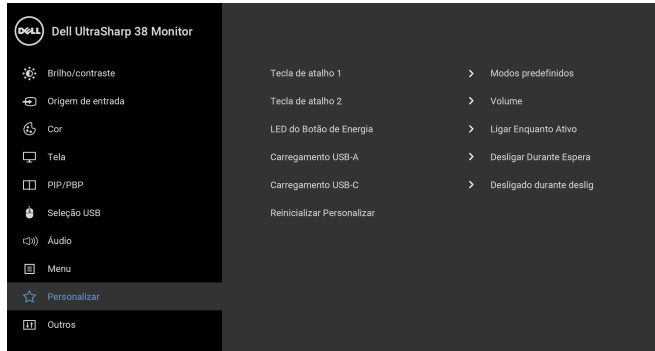

Tecla de atalho 1

Permite que você escolha um recurso dos **Modos predefinidos**, **Brilho/contraste**, **Origem de entrada**, **Formato de imagem**, **Volume**, **Modo PIP/PBP**, **Interruptor de seleção USB** ou **Troca de vídeo** e defini-lo como uma tecla de atalho.

Tecla de atalho 2

LED do Botão de Energia

Permite definir o indicador LED de energia como ligado ou desligado para economizar energia.

Carregamento USB-A

Permite ativar ou desativar a função de carregamento USB Type-A (portas a jusante) durante o modo de espera do monitor.

NOTA: Essa opção está disponível apenas quando o cabo USB Type-C (porta a montante) estiver desconectado. Se o cabo USB Type-C estiver conectado, o carregamento USB-A segue o status de energia do host USB e a opção não é acessível.

NOTA: Essa opção anteriormente era chamada **USB** em versões mais antigas de firmware de monitores.

Carregamento USB-C

Permite que se habilite ou desabilite **Sempre ligado Carregamento USB Type-C** durante o modo desligado do monitor.

NOTA: Essa opção está disponível apenas em versões mais novas do firmware do monitor.

Reinicializar Personalizar

Reinicializar todas as configurações do menu **Personalizar** com os valores predefinidos de fábrica



Outros

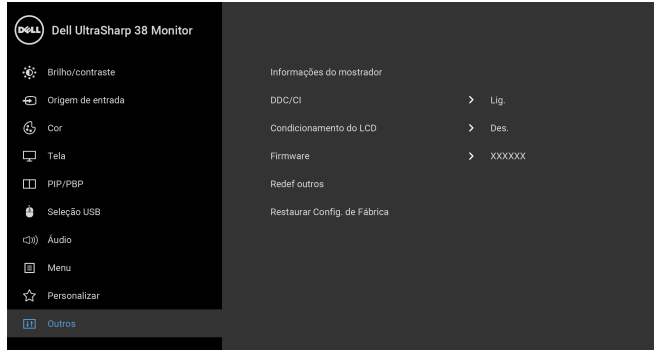

Informações do mostrador

Exibe as configurações atuais do monitor.

DDC/CI

O **DDC/CI** (Canal de Dados de Visualização/Interface de Comando) permite que os parâmetros de seu monitor (brilho, equilíbrio de cor, etc) sejam ajustáveis através do software no seu computador. Você pode desativar esse recurso, selecionando **Des.** Habilitar esta função para uma melhor experiência do usuário e um ótimo desempenho de seu monitor.

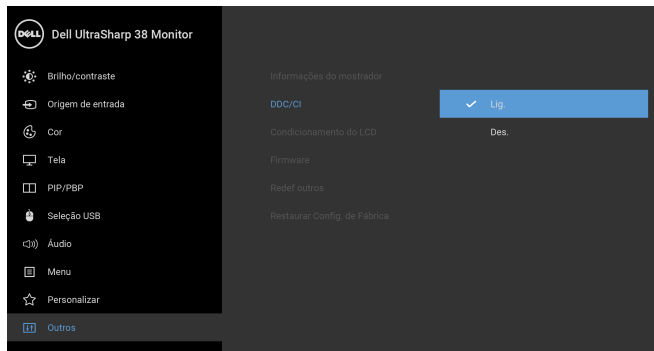

Condicionamento do LCD

As ajudas diminuem os casos menores de retenção de imagem. Dependendo do grau de retenção de imagem, o programa pode levar algum tempo para funcionar. Você pode habilitar esse recurso selecionando **Lig.**

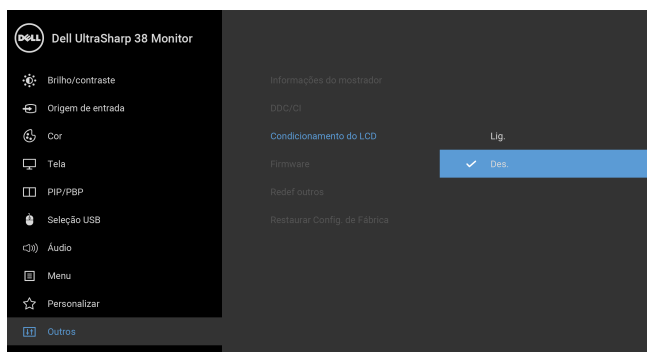

Firmware	Exibe a versão do firmware de seu monitor.
Redef outros	Restabelece todas as configurações do menu Outros para os valores predefinidos em fábrica.
Restaurar Config. de Fábrica	Reinicializar todas as configurações nos valores de pré-ajuste de fábrica.

 **NOTA:** Esse monitor tem um recurso integrado para calibrar automaticamente o brilho para compensar o envelhecimento dos LEDs.

Mensagens de Alerta OSD

Quando o recurso **Contraste dinâmico** está habilitado (nesses modos predefinidos: **Jogo** ou **Filme**), o ajuste manual do brilho é desabilitado.

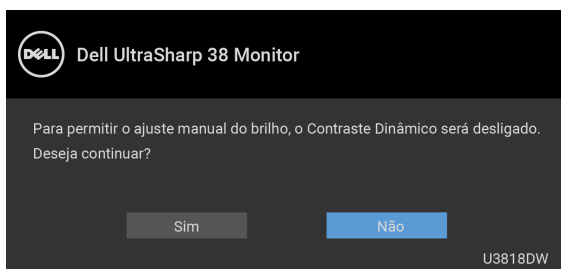

Quando o monitor não suporta um modo de resolução em particular, você verá a seguinte mensagem:

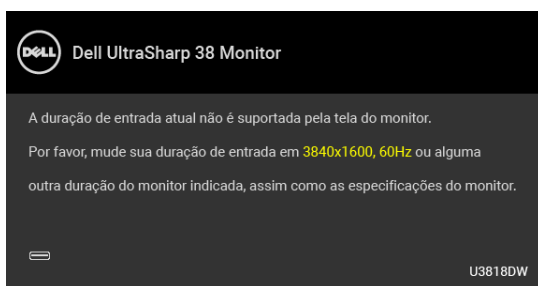

NOTA: A mensagem pode ser ligeiramente diferente dependendo do sinal de entrada conectado.

Isto significa que o monitor não pode sincronizar com o sinal que está sendo recebido no seu computador. Veja as [Especificações do Monitor](#) para os intervalos de frequência Horizontal e Vertical dirigidos a este monitor. O modo recomendado é 3840 x 1600.

Você verá a seguinte mensagem, antes que a função DDC/CI seja desativada:

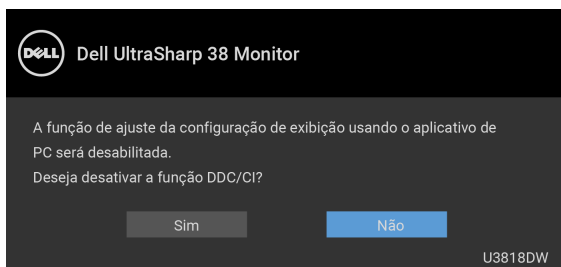

Você verá a seguinte mensagem antes que a função **Travar** seja ativada:

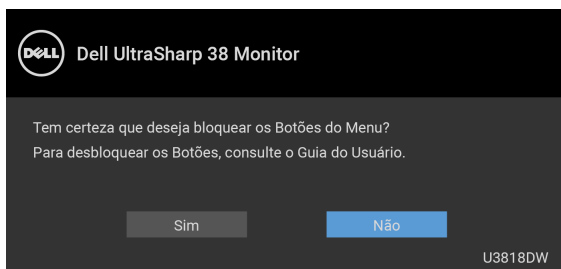

 **NOTA:** A mensagem pode ser ligeiramente diferente de acordo com as configurações selecionadas.

Quando o monitor entra no modo de **Economia de Energia**, aparece a seguinte mensagem:

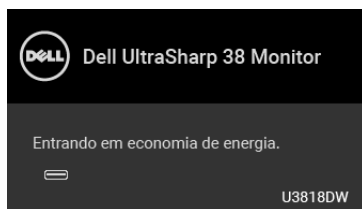

Ativa o computador e o monitor para permitir o acesso a [OSD](#).

 **NOTA:** A mensagem pode ser ligeiramente diferente dependendo do sinal de entrada conectado.

Se você pressionar qualquer outro botão diferente, uma das seguintes mensagens será exibida dependendo da entrada selecionada:

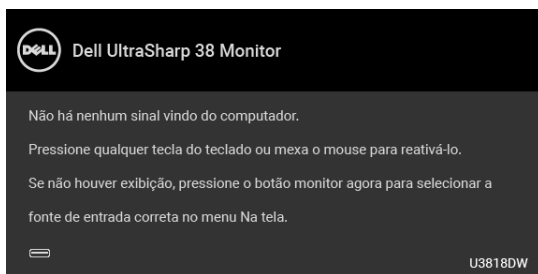

 **NOTA:** A mensagem pode ser ligeiramente diferente dependendo do sinal de entrada conectado.

Se a entrada USB Type-C, HDMI ou DP estão selecionadas e os cabos correspondentes não estão ligados, aparece uma caixa de diálogo, como a que é mostrada abaixo.

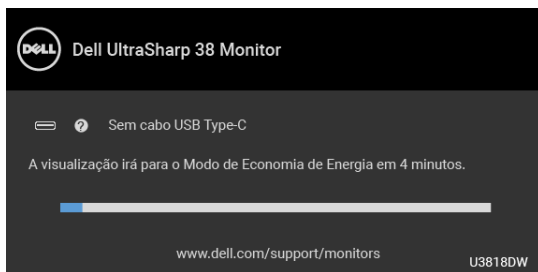

NOTA: A mensagem pode ser ligeiramente diferente dependendo do sinal de entrada conectado.

Quando a opção **Restaurar Config. de Fábrica** é selecionada uma caixa de diálogo flutuante como a exibida abaixo aparece.

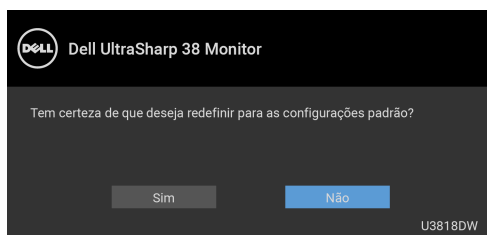

Quando a opção **Sim** é selecionada uma caixa de diálogo flutuante como a exibida abaixo aparece.

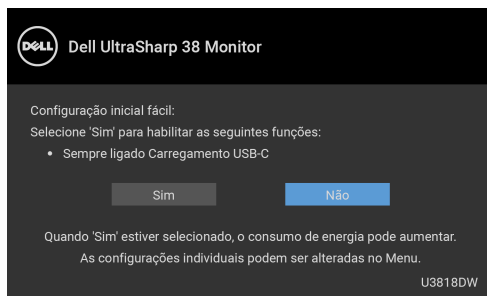

Veja [Resolução de Problemas](#) para mais informações.

Configurando a Resolução Máxima

Para configurar a resolução Máxima para o monitor:

No Windows® 7, Windows® 8 e Windows® 8.1:

- 1 Apenas para Windows® 8 e Windows® 8.1, selecione o ladrilho Área de trabalho para mudar para a área de trabalho clássica.
- 2 Clique com o botão direito na área de trabalho e selecione **Resolução de Tela**.
- 3 Clique na Lista suspensa de Resolução de Tela e selecione **3840 x 1600**.
- 4 Clique em **OK**.

No Windows® 10:

- 1 Clique com o botão direito do mouse na área de trabalho e clique em **Configurações de Vídeo**.
- 2 Clique em **Configurações de vídeo avançadas**.
- 3 Clique na lista suspensa de **Resolução** e selecione **3840 x 1600**.
- 4 Clique em **Aplicar**.

Se não existir a opção 3840 x 1600, poderá ser preciso atualizar o driver da placa de vídeo. Dependendo do seu computador, complete um dos seguintes procedimentos:

Se você possui um computador de mesa Dell ou portátil:

- Acesse <http://www.dell.com/support>, digite a etiqueta de serviço e faça o download da versão mais recente da placa de vídeo.

Se você estiver usando um computador não Dell (portátil ou de mesa):

- Vá para o site de suporte do seu computador e faça o download dos mais recentes drivers de gráficos.
- Vá para o website da placa gráfica e faça o download dos mais recentes drivers gráficos.

Configuração do interruptor KVM

O interruptor KVM integrado permite que você controle até 2 computadores a partir de um único conjunto de mouse e teclado conectado ao monitor.

- a Ao conectar o **HDMI 1 + USB 1** ao computador 1 e **DP + USB Type-C** ao computador 2:

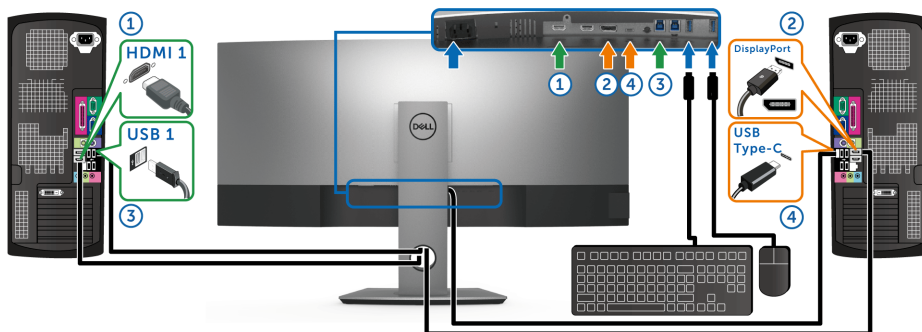

NOTA: A conexão USB Type-C atualmente suporta apenas transferência de dados.

Certifique-se de que a **Seleção USB** para **HDMI 1** esteja definida como **USB 1** e **DP** esteja definido como **USB Type-C**.

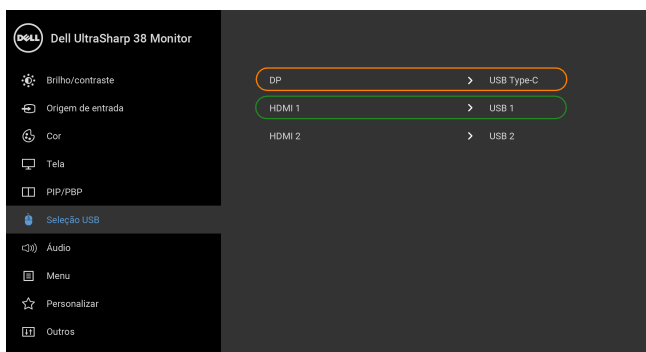

- b Ao conectar o **HDMI 1 + USB 1** ao computador 1 e **HDMI 2 + USB 2** ao computador 2:

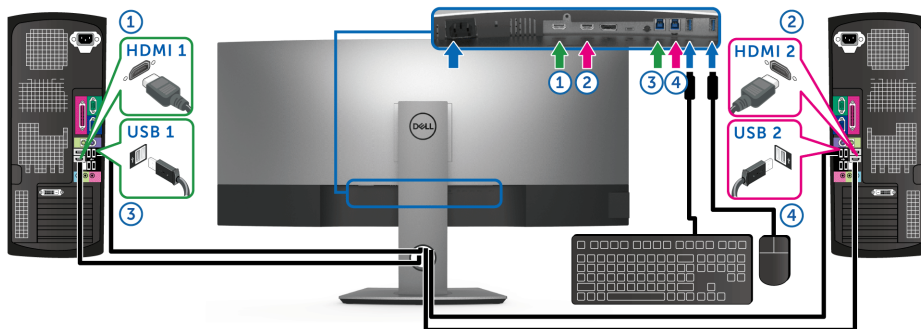

Certifique-se de que a **Seleção USB** para **HDMI 1** esteja definida como **USB 1** e **HDMI 2** esteja definido como **USB 2**.

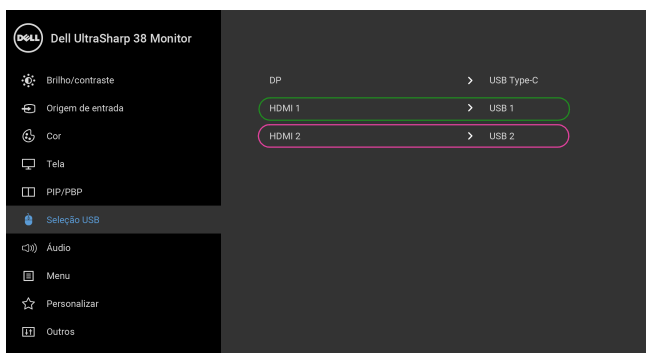

- c Ao conectar o **HDMI 1** + **USB 1** ao computador 1 e **USB Type-C** ao computador 2:

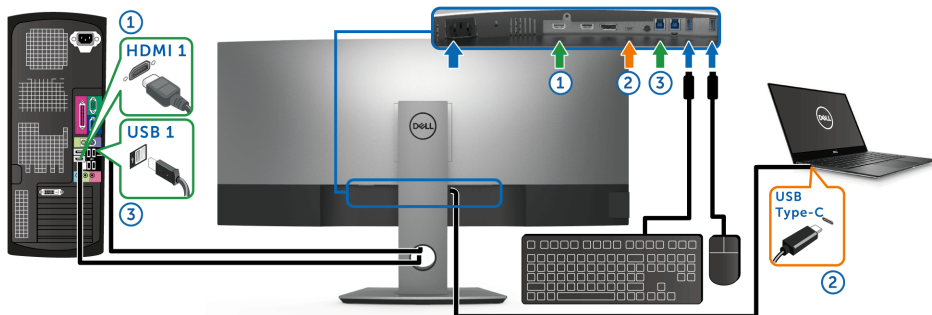

- NOTA:** A conexão USB Type-C atualmente suporta transferência de vídeo e dados. Certifique-se de que a **Seleção USB** para **HDMI 1** esteja definida como **USB 1**.

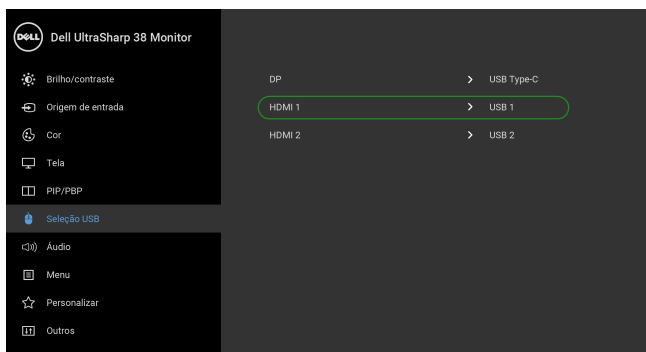

- NOTA:** Como a porta USB Type-C suporta o modo alternativo DisplayPort, não há necessidade de definir a **Seleção USB** para **USB Type-C**.
- NOTA:** Ao conectar fontes de entrada de vídeo diferentes não exibidas acima, siga o mesmo método para fazer as configurações corretas para **Seleção USB** para emparelhar as portas.

Configuração do KVM Automático

É possível seguir as instruções abaixo para configurar o KVM Automático em seu monitor:

- 1 Certifique-se de que o **Modo PIP/PBP** esteja **Des.**

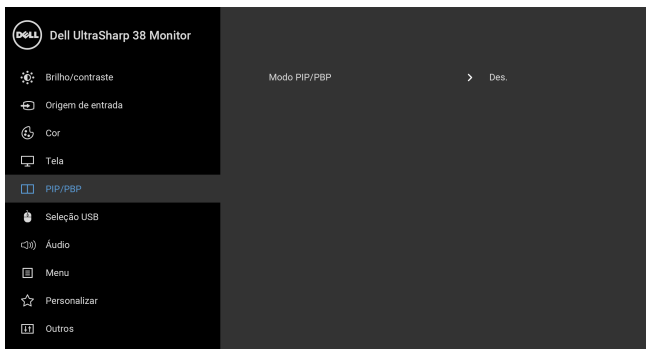

- 2 Certifique-se de que a **Seleção automática** esteja **Lig.**

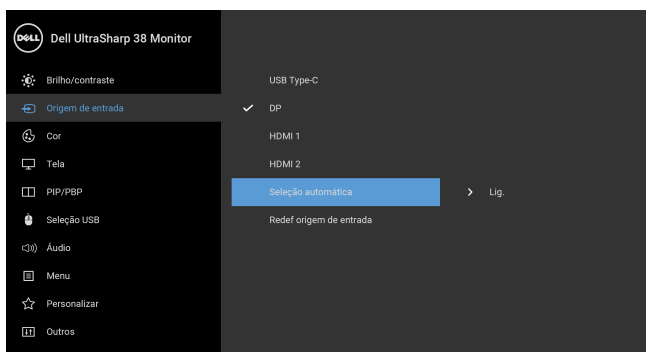

- 3 Certifique-se de que as portas USB e as entradas de vídeo estejam emparelhadas adequadamente.

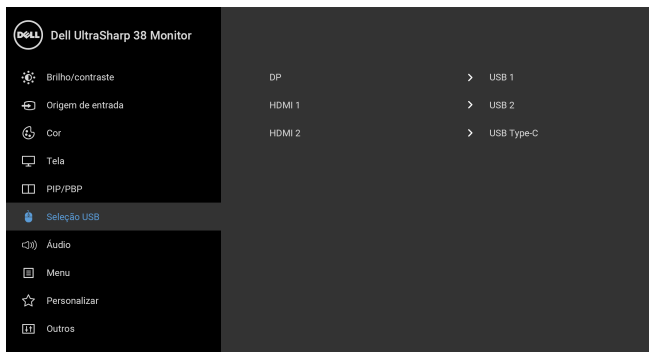

NOTA: Para a conexão USB Type-C não é necessária nenhuma outra configuração.

Usando a Extensão Vertical, Articulação e Inclinação

NOTA: Isso é aplicável para um monitor com um suporte. Quando for comprado qualquer outro suporte, consulte o guia de configuração do suporte correspondente para obter instruções.

Inclinação, Articulação

Com o suporte fixado no monitor, você pode girar e inclinar o monitor para obter um ângulo de visualização mais confortável.

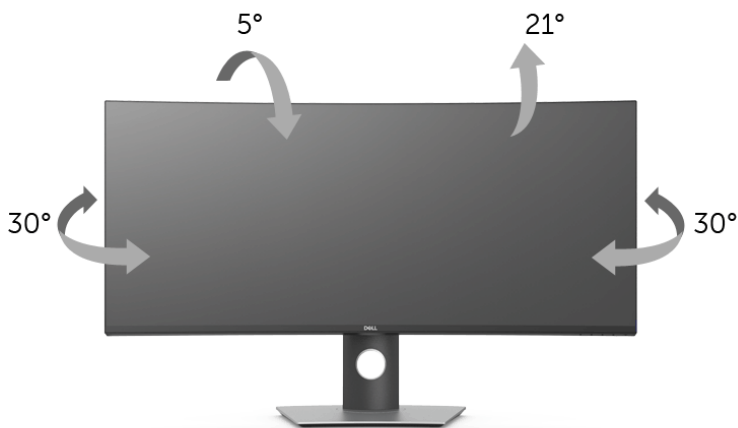

NOTA: O suporte é destacado quando o monitor é embarcado na fábrica.

Extensão Vertical

NOTA: O suporte se estende verticalmente até 115 mm. As figuras abaixo mostram como estender o suporte verticalmente.

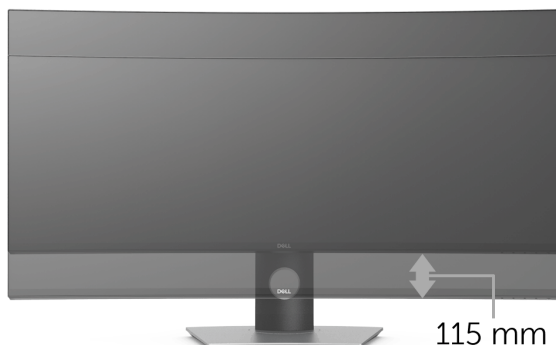

Resolução de Problemas



ALERTA: Antes de iniciar qualquer procedimento desta seção, siga as [Instruções de segurança](#).

Autoteste

Seu monitor fornece uma característica de teste automático que permite você verificar quando seu monitor está trabalhando apropriadamente. Se o seu monitor e computador estão apropriadamente conectados, mas a tela do monitor continua escura, execute o teste automático do monitor desempenhando os seguintes passos:

- 1 Desligue seu computador e monitor.
- 2 Desconecte o cabo de vídeo da parte traseira do computador.
- 3 Ligue o monitor.

A caixa de diálogo flutuante aparecerá na tela (sobre um fundo preto) se o monitor não conseguir detectar um sinal de vídeo e estiver funcionando corretamente. Enquanto estiver em modo de teste automático, o LED de energia continua branco. Além disso, dependendo da entrada selecionada, um dos diálogos abaixo mostrados irão continuar a passar pela tela.

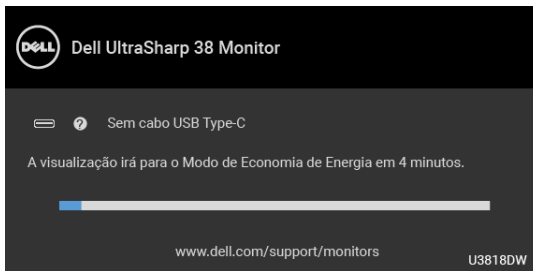

NOTA: A mensagem pode ser ligeiramente diferente dependendo do sinal de entrada conectado.

- 4 Esta caixa também aparecerá durante a operação normal do sistema se o cabo de vídeo estiver desconectado ou danificado.
- 5 Desligue seu monitor e reconecte o cabo de vídeo; depois ligue o seu computador e monitor.

Se a tela do monitor permanecer sem imagem após o procedimento anterior, verifique o controlador de vídeo e o computador, porque o monitor está funcionando normalmente.

Diagnóstico integrado

O monitor tem uma ferramenta de diagnóstico integrado que ajuda a determinar se a anormalidade da tela que você está tendo um problema inerente do monitor ou do computador e da placa de vídeo.

 **NOTA:** É possível executar o diagnóstico integrado apenas quando o cabo de vídeo está desconectado e o monitor está no *modo de autoteste*.

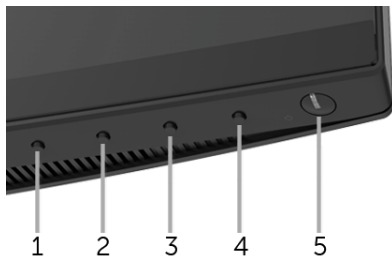

Para executar o diagnóstico integrado:

- 1** Certifique-se de que a tela esteja limpa (sem partículas de poeira na superfície da tela).
- 2** Desconecte o(s) cabo(s) de vídeo da parte traseira do computador ou do monitor. O monitor entrará no modo de autoteste.
- 3** Pressione e segure o **botão 1** no painel frontal por 5 segundos. Aparecerá uma tela cinza.
- 4** Inspeccione cuidadosamente a tela quanto a anormalidades.
- 5** Pressione o **botão 1** no painel frontal novamente. A cor da tela muda para vermelho.
- 6** Inspeccione a tela quanto a anormalidades.
- 7** Repita os passos 5 e 6 para inspeccionar a exibição em verde, azul, preto e branco e as telas de texto.

O teste estará concluído quando aparecer a tela de texto. Para sair, pressione o **botão 1** novamente.

Se você não detectar nenhuma anormalidade na tela depois de usar a ferramenta de diagnóstico integrada, significa que o monitor está funcionando normalmente. Verifique a placa de vídeo e o computador.

Sempre ligado Carregamento USB Type-C

O monitor permite o carregamento do notebook ou de dispositivos móveis através do cabo USB Type-C mesmo quando o monitor estiver desligado. Veja [Carregamento USB-C](#) para mais informações. Esse recurso está disponível apenas quando a versão do firmware do monitor for M3B106 ou posterior.

É possível verificar a versão atual do firmware em [Firmware](#). Se não estiver disponível, vá para o site de suporte de download da Dell para obter o instalador mais recente (**Monitor Firmware Update Utility.exe**) e consulte as instruções de download do firmware no guia do usuário: www.dell.com/U3818DW.

Problemas comuns

A tabela a seguir contém informações gerais sobre problemas comuns que o monitor pode apresentar e as possíveis soluções.

Sintomas Comuns	O que você passou	Possíveis Soluções
Sem Vídeo/LED de Energia desligado	Sem imagem	<ul style="list-style-type: none">• Certifique-se de que o cabo de vídeo ligado ao monitor e ao computador esteja devidamente conectados e firmes.• Verifique se a tomada elétrica está funcionando corretamente usando qualquer equipamento elétrico.• Certifique-se de que o botão liga/desliga esteja totalmente pressionado.• Certifique-se que a fonte de entrada correta esteja selecionada através do menu Origem de entrada.
Sem Vídeo/LED de Energia ligado	Sem imagem ou sem brilho	<ul style="list-style-type: none">• Aumente os controles de brilho e contraste através do OSD.• Desempenhe a verificação de teste automático do monitor.• Verifique se há pinos tortos ou quebrados no conector de vídeo.• Execute o diagnóstico integrado.• Certifique-se que a fonte de entrada correta esteja selecionada através do menu Origem de entrada.
Foco Ruim	A imagem está vaga, borrada ou com fantasmas	<ul style="list-style-type: none">• Elimine os cabos de extensão de vídeo.• Redefina o monitor para as configurações de fábrica.• Usando a InclinaçãoMudar a resolução de vídeo para a razão do aspecto correto.
Vídeo Oscilante/Jittery	Imagem com ondas ou movimentos finos	<ul style="list-style-type: none">• Redefina o monitor para as configurações de fábrica.• Verifique os fatores ambientais.• Coloque e teste o monitor em outro local.

Faltando Pixels	Tela LCD com manchas	<ul style="list-style-type: none"> • Ciclo Liga/Desliga. • Pixel permanentemente Desligado é um defeito natural que ocorre na tecnologia de LCD. • Para obter mais informações sobre a Política de Pixels e Qualidade do Monitor, consulte o site de Suporte da Dell em: http://www.dell.com/support/monitors.
Pixels presos	Tela LCD com manchas claras	<ul style="list-style-type: none"> • Ciclo Liga/Desliga. • Pixel permanentemente desligado é um defeito natural que ocorre na tecnologia de LCD. • Para obter mais informações sobre a Política de Pixels e Qualidade do Monitor, consulte o site de Suporte da Dell em: http://www.dell.com/support/monitors.
Problemas no Brilho	Imagem muito escura ou muito clara	<ul style="list-style-type: none"> • Redefina o monitor para as configurações de fábrica. • Ajuste os controles de brilho e contraste através do OSD.
Distorção Geométrica	A imagem não está centralizada corretamente	<ul style="list-style-type: none"> • Redefina o monitor para as configurações de fábrica. • Ajuste a posição horizontal e vertical, através do OSD.
Linhas Horizontais/ Verticais	A tela possui uma ou mais linhas	<ul style="list-style-type: none"> • Redefina o monitor para as configurações de fábrica. • Realize a verificação do recurso de autoteste do monitor e verifique se estas linhas também aparecem no modo de autoteste. • Verifique se há pinos tortos ou quebrados no conector de vídeo. • Execute o diagnóstico integrado.
Problemas de sincronismo	A tela está embaralhada ou aparece torta	<ul style="list-style-type: none"> • Redefina o monitor para as configurações de fábrica. • Realize a verificação do recurso de autoteste do monitor e verifique se a tela embaralhada também aparece no modo de autoteste. • Verifique se há pinos tortos ou quebrados no conector de vídeo. • Reinicie o computador no <i>modo seguro</i>.
Assuntos Relacionados a Segurança	Sinais visíveis de fumaça ou faíscas	<ul style="list-style-type: none"> • Não desempenhe qualquer passo de resolução de problemas. • Entre em contato com a Dell imediatamente.
Problemas Intermitentes	Mau funcionamento em ligar/desligar o monitor	<ul style="list-style-type: none"> • Certifique-se de que o cabo de vídeo ligado ao monitor e ao computador esteja devidamente conectados e firmes. • Redefina o monitor para as configurações de fábrica. • Realize a verificação do recurso de autoteste do monitor e verifique se o problema intermitente também aparece no modo de autoteste.
Faltando Cores	Está faltando cores na imagem	<ul style="list-style-type: none"> • Desempenhe a verificação de teste automático do monitor. • Certifique-se de que o cabo de vídeo ligado ao monitor e ao computador esteja devidamente conectados e firmes. • Verifique se há pinos tortos ou quebrados no conector de vídeo.

Cor Errada	A cor da imagem não é boa	<ul style="list-style-type: none"> • Altere as configurações dos Modos Predefinidos no menu OSD Cor dependendo do aplicativo. • Ajuste o valor R/G/B em Cor Personalizada no menu OSD Cor. • Altere o Formato de cor de entrada para PC RGB ou YPbPr no menu Cor OSD. • Execute o diagnóstico integrado.
Retenção de uma imagem estática no monitor por um longo período	Sombra fraca da imagem estática exibida aparece na tela	<ul style="list-style-type: none"> • Use o recurso de Gerenciamento de energia para desligar o monitor sempre que não for usado (para mais informações, consulte Modos de Gerenciamento de Energia). • Ou então, use um protetor de tela de imagem dinâmica.

Problemas específicos do produto

Sintomas específicos	O que você passou	Possíveis Soluções
A imagem da tela está muito pequena	A imagem está centralizada na tela, mas não preenche a área de visualização inteira	<ul style="list-style-type: none"> • Verifique a configuração de Formato de imagem no menu Tela OSD. • Redefina o monitor para as configurações de fábrica.
Não pode ajustar o monitor com os botões do painel frontal	OSD não aparece na tela	<ul style="list-style-type: none"> • Desligue o monitor e desconecte o cabo de alimentação e, em seguida, volte a conectar o cabo e a ligar o monitor. • Verifique se o menu OSD está bloqueado. Em caso positivo, pressione e segure o botão Menu/Função ao lado do botão de Energia por 4 segundos para desbloquear (para obter mais informações, consulte Travar).
Sem sinal de entrada ao pressionar os controles do usuário	Sem imagem, o LED fica branco	<ul style="list-style-type: none"> • Verifique a origem do sinal. Certifique-se de que o computador não esteja no modo de economia de energia movendo o mouse ou pressionando qualquer tecla no teclado. • Verifique se o cabo de sinal está conectado devidamente. Se for necessário, reconecte o cabo de sinal. • Reinicie o computador ou o reproduzidor de vídeo.
A imagem não preenche a tela	A imagem não preenche a altura ou a largura da tela	<ul style="list-style-type: none"> • Devido a diferentes formatos de vídeo (proporção) de DVDs, o monitor pode exibir em tela cheia. • Execute o diagnóstico integrado.

Problemas Específicos do Barramento Serial Universal (USB)

Sintomas específicos	O que você passou	Possíveis Soluções
A interface USB não está funcionando	Os periféricos USB não estão funcionando	<ul style="list-style-type: none">• Verifique se o seu monitor está Ligado.• Reconecte o cabo a montante em seu computador.• Reconecte os periféricos USB (conector a jusante).• Desligue e religue o monitor.• Reinicialize o computador.• Alguns aparelhos USB como HDD portáteis externos necessitam de maior corrente elétrica; conecte o aparelho diretamente ao sistema do computador.• Desconecte um cabo USB a montante quando usar duas conexões a montante.
A porta USB Type-C não fornece energia	Os periféricos USB não podem ser carregados	<ul style="list-style-type: none">• Verifique se o dispositivo conectado é compatível com a especificação USB-C. A porta USB Type-C é compatível com USB 3.1 com velocidade de até 10 Gbps e uma saída de 95 W.• Certifique-se de usar o cabo USB Type-C enviado com seu monitor.
A interface USB 3.0 super-speed está lenta	Os periféricos do USB 3.0 super-speed estão funcionando devagar ou não estão funcionando	<ul style="list-style-type: none">• Verifique se o seu computador é compatível com USB 3.0.• Alguns computadores possuem ambas as portas USB 3.0, USB 2.0 e USB 1.1. Certifique-se que a porta USB correta é utilizada.• Reconecte o cabo a montante em seu computador.• Reconecte os periféricos USB (conector a jusante).• Reinicialize o computador.
O mouse sem fio não está funcionando ou está lento	Não responde ou responde lentamente	<ul style="list-style-type: none">• Aumente a distância entre os periféricos USB 3.0 e o receptor USB sem fio.• Posicione seu receptor USB sem fio o mais próximo possível do mouse sem fio.• Use um cabo extensor USB para posicionar o receptor USB sem fio o mais distante possível da porta USB 3.0.

Problemas específicos dos alto-falantes

Sintomas específicos	O que você passou	Possíveis Soluções
Não há som vindo dos alto-falantes	Não é possível ouvir nenhum som	<ul style="list-style-type: none">• Desligue o monitor, desconecte o cabo de alimentação do monitor, reconecte-o e ligue o monitor novamente.• Verifique se a conexão do cabo de áudio está correta na porta da saída da linha de áudio do computador.• Desconecte o cabo de áudio da porta de saída de linha de áudio.• Redefina o monitor para as configurações de fábrica.

Apêndice

ALERTA: Instruções de segurança



ALERTA: O uso de controles, ajustes ou procedimentos não especificados neste documento pode resultar em choque elétrico e outros riscos de natureza mecânica e elétrica.

Para obter informações sobre instruções de segurança, consulte Informações de Segurança, Ambientais e Reguladoras (SERI).

Avisos da FCC (somente Estados Unidos)

Para o Aviso FCC e outras informações reguladoras, consulte o website de conformidade reguladora localizado em www.dell.com/regulatory_compliance.

Entre em contato com a Dell

Nos E.U.A.: 800-WWW-DELL (800-999-3355).



NOTA: Se não tiver ligação à Internet, poderá encontrar informação sobre como contactar a Dell na factura, na embalagem do produto, no talão de compra ou no catálogo de produtos Dell.

A Dell dispõe de vários serviços de assistência técnica tanto online como por telefone. A disponibilidade destes varia conforme o país e o produto e alguns serviços podem não estar disponíveis na sua área.

- Assistência técnica on-line — www.dell.com/support/monitors
- Contato com a Dell — www.dell.com/contactdell