

Monitor Dell UltraSharp U3818DW

Guida dell'utente

Modello: U3818DW

Modello normativo: U3818DWb



Note, avvisi ed avvertimenti



NOTA: Una NOTA indica informazioni importanti che aiutano a fare un uso migliore del computer.



AVVISO: Un AVVISO indica danni potenziali all'hardware o la perdita di dati nel caso non vengano seguite le istruzioni.



AVVERTENZA: Un'AVVERTENZA indica il rischio potenziale di danni alla proprietà, lesioni personali o la morte.

Copyright © 2017-2020 Dell Inc. Tutti i diritti riservati.

Il presente prodotto è protetto da leggi degli Stati Uniti, il copyright internazionale e la proprietà intellettuale. Dell™ e il logo Dell sono marchi di Dell Inc. negli Stati Uniti e/o altre giurisdizioni. Tutti gli altri marchi e nomi citati nel presente documento sono marchi delle rispettive società.

Sommario



Informazioni sul monitor	5
Contenuto della confezione	5
Caratteristiche del prodotto	7
Identificazione delle parti e dei controlli	8
Specifiche del monitor	12
Funzione Plug and Play	20
Interfaccia USB	20
Qualità del monitor LCD e criteri sui pixel	23
Linee guida sulla manutenzione	23
Configurazione del monitor	24
Fissare il supporto	24
Connessione del monitor	27
Organizzare i cavi	31
Rimuovere il supporto del monitor	31
Montaggio su parete (Opzionale)	32
Funzionamento del monitor	33
Accendere il monitor	33
Uso dei controlli del pannello frontale	33



Usò del menu OSD (On Screen Display)	35
Impostazioni per risoluzione massima	52
Impostazione dello switch KVM	53
Impostazione del KVM automatico	56
Usò della funzione d'inclinazione, rotazione ed estensione verticale	58
Ricerca dei guasti	59
Diagnostica	59
Diagnostica integrata	60
Carica USB Tipo C sempre attiva	61
Problemi comuni	61
Problemi specifici del prodotto	63
Problemi specifici della connessione USB (Universal Serial Bus) ..	64
Problemi specifici degli altoparlanti	65
Appendice	66
Avviso FCC (solamente per gli Stati Uniti)	66
Contattare Dell	66

Informazioni sul monitor

Contenuto della confezione

Il monitor è inviato con gli elementi mostrati di seguito. Verificare di aver ricevuto tutti i componenti e [Contattare Dell](#) nel caso di assenza di uno di questi.

-  **NOTA:** Alcuni elementi potrebbero essere accessori optional e potrebbero non essere inviati insieme al monitor. Alcune funzioni o supporti potrebbero non essere disponibili in alcuni paesi.
-  **NOTA:** Per impostare con qualsiasi altro supporto, si prega di consultare la guida di installazione del supporto per le istruzioni di installazione.

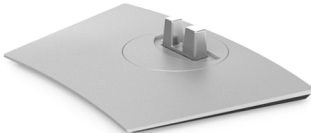
	Monitor
	Supporto regolabile
	Base supporto

	<p>Cavo di alimentazione (Varia in relazione al paese)</p>
	<p>Cavo HDMI</p>
	<p>Cavo DP (da DP a DP)</p>
	<p>Cavo USB 3.0 upstream (abilita le porte USB del monitor)</p>
	<p>Cavo USB tipo C</p>
	<ul style="list-style-type: none"> • Guida rapida • Report calibrazione di fabbrica • Informativa sulla sicurezza, di carattere normativo e sulle disposizioni in materia di ambiente

Caratteristiche del prodotto

Il monitor **Dell U3818DW** ha uno schermo LCD a matrice attiva TFT (Thin-Film Transistor) e retroilluminazione LED. Le caratteristiche del monitor includono:

- Area visibile dello schermo di 95,29 cm (37,5 pollici) (misurata in diagonale). Risoluzione 3840 x 1600 (21:9), più supporto schermo intero per risoluzioni più basse.
- Ampio angolo di visualizzazione che permette la visualizzazione sia in piedi che seduti.
- Gamma colore del 99% sRGB con media Delta E ≤ 2 .
- Supporta le sorgenti HDMI, USB tipo C, DisplayPort.
- USB tipo C singolo per alimentare un notebook compatibile durante la ricezione del segnale video e dati.
- Funzioni per la regolazione di inclinazione, girevole e prolunga verticale.
- La cornice ultra sottile riduce lo spazio in caso di utilizzo con più monitor, consentendo in questo modo di rendere migliore l'esperienza di visualizzazione.
- Supporto removibile e fori di fissaggio di tipo VESA™ (Video Electronics Standards Association) da 100 mm per soluzioni di montaggio flessibili.
- Plug and play se supportato dal sistema.
- Lo switch KVM integrato consente di controllare fino a 2 computer da un singolo set di tastiere e mouse collegato al monitor.
- Supporta KVM automatico per la configurazione di più ingressi.
- Regolazioni On-Screen Display (OSD) per facilitare la configurazione e l'ottimizzazione dello schermo.
- Blocco dei tasti accensione e menu.
- Foro fissaggio blocco di sicurezza.
- Blocco supporto.
- Consumo in standby di 0,5 W in modalità sleep.
- Ottimizzare il comfort degli occhi con uno schermo senza sfarfallii.



NOTA: I possibili effetti a lungo termine delle emissioni di luce blu dal monitor possono causare danni agli occhi, incluso affaticamento o dolore agli occhi. La funzione ComfortView è progettata per ridurre la quantità di luce blu emessa dal monitor per ottimizzare il comfort degli occhi.

- Supporta le modalità di selezione Immagine per l'immagine (PBP) e Immagine nell'immagine (PIP).

Identificazione delle parti e dei controlli

Vista frontale

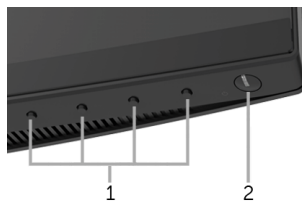

Controlli del pannello frontale

Etichetta	Descrizione
1	Pulsanti funzione (per maggiori informazioni, si veda Funzionamento del monitor)
2	Pulsante accensione/spegnimento (con indicatore LED)

Vista posteriore



Vista posteriore con supporto del monitor

Etichetta	Descrizione	Usare
1	Fori di montaggio VESA (100 mm x 100 mm - Dietro la copertura VESA attaccata)	Montaggio su parete usando un Kit compatibile VESA (100 mm x 100 mm).
2	Etichetta valutazione normativa	Elenca le approvazioni normative.
3	Pulsante di sblocco del supporto	Rilascia il supporto dal monitor.
4	Etichetta codice a barre del numero di serie	Fare riferimento a questa etichetta quando ci si mette in contatto con Dell per il supporto tecnico.
5	Foro per la gestione dei cavi	Per organizzare i cavi posizionandoli all'interno del foro.

Vista laterale

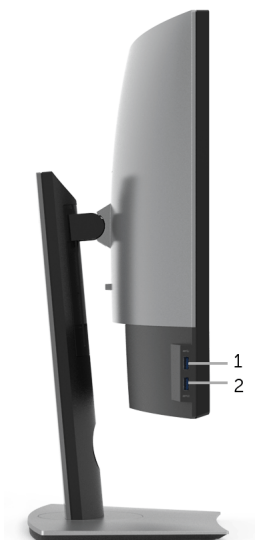

Etichetta	Descrizione	Usare
1	Porte USB downstream	Per il collegamento dei dispositivi USB. Questo connettore può essere usato solo dopo avere collegato il cavo USB al computer ed al connettore di caricamento dati USB del monitor.*
2	Porta USB downstream con Carica alimentazione	Collegare per caricare il dispositivo.

* Per evitare interferenze di segnale, quando un dispositivo USB wireless viene collegato a una porta USB downstream, si consiglia di NON collegare altri dispositivi USB alle porte vicine.

Vista dal basso

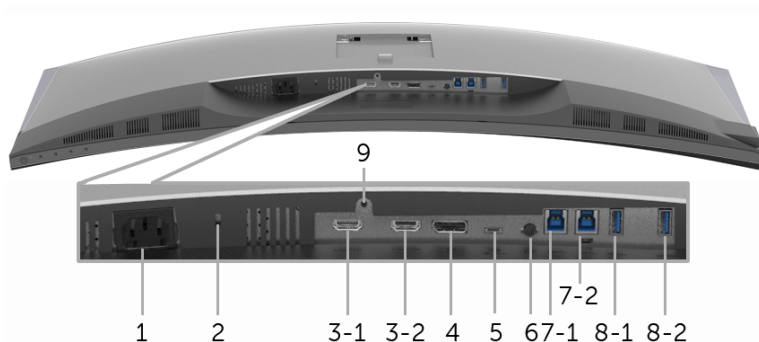

Vista dal basso senza supporto del monitor

Etichetta	Descrizione	Usare
1	Connettore d'alimentazione CA	Per il collegamento del cavo d'alimentazione.
2	Foro fissaggio blocco di sicurezza	Assicura il monitor con il blocco di sicurezza (blocco di sicurezza non incluso).
3 (1, 2)	Connettore porta HDMI	Per il collegamento del computer con un cavo HDMI.
4	Connettore ingresso DisplayPort	Per il collegamento del computer con un cavo DP.
5	Porta USB tipo C	Connettere il cavo USB tipo C fornito con il monitor al computer o dispositivo mobile. Questa porta supporta l'alimentazione USB, dati e il segnale video DP.
6	Uscita linea audio	Collegare gli altoparlanti.*
7 (1, 2)	Porta USB upstream	Collegare il cavo USB, fornito in dotazione al monitor, al computer ed al monitor. Una volta collegato questo cavo, si possono usare i connettori USB del monitor.
8-1	Porte USB downstream	Per il collegamento dei dispositivi USB. Questo connettore può essere usato solo dopo avere collegato il cavo USB al computer ed al connettore di caricamento dati USB del monitor.**

8-2	Porta USB downstream con Carica alimentazione	Collegare per caricare il dispositivo.
9	Funzione blocco supporto	Per bloccare il supporto al monitor utilizzando la vite M3 x 6 mm (la vite non è inclusa).

* L'uso delle cuffie non è supportato per il connettore di uscita audio.

** Per evitare interferenze di segnale, quando un dispositivo USB wireless viene collegato a una porta USB downstream, si consiglia di NON collegare altri dispositivi USB alle porte vicine.

Specifiche del monitor

Specifiche schermo piatto

Modello	U3818DW
Tipo di schermo	Matrice attiva - TFT LCD
Tecnologia pannello	Tipo Spegnimento in aereo
Formato	21:9
Immagine visualizzabile	
Diagonale	952,9 mm (37,5 pollici)
Orizzontale, Area attiva	879,67 mm (34,63 pollici)
Verticale, Area attiva	366,53 mm (14,43 pollici)
Area	322425,44 mm ² (499,76 pollici ²)
Pixel pitch	0,229 mm x 0,229 mm
Pixel per pollice	111
Angolo di visualizzazione	178° (verticale) tipico 178° (orizzontale) tipico
Uscita luminanza	300 cd/m ² (tipico)
Fattore di contrasto	1000 a 1 (tipico)
Rivestimento superficiale	Tipo anti graffio con rivestimento duro 3H
Retroilluminazione	Sistema bordo illuminato LED
Tempo di reazione	8 ms per la modalità NORMALE 5 ms per la modalità VELOCE
Profondità colore	1,07 miliardi di colori
Gamma colore*	99% sRGB, 99% Rec 709, 78,1% DCI-P3

Precisione calibrazione	Delta E \leq 2 (medio)
Dispositivi integrati	<ul style="list-style-type: none"> • 2 porte USB 3.0 upstream • 4 porte USB 3.0 downstream • 1 porta USB tipo C
Connettività	<ul style="list-style-type: none"> • 2 HDMI 2.0 (HDCP 2.2) • 1 DP 1.2 (HDCP 2.2) • 2 porte USB 3.0 upstream • 2 porte USB 3.0 downstream (di lato) • 2 porte USB 3.0 downstream (in basso) • 1 USB tipo C (Modalità alternata con DP1.2, alimentazione e USB2.0)
Larghezza bordo (dal bordo del monitor all'area attiva)	10,5 mm (In alto) 10,0 mm (Sinistra/Destra) 19,8 mm (In basso)
Variabilità	
Supporto regolabile in altezza	Da 0 a 115 mm
Inclinazione	Da -5° a 21°
Rotazione	Da -30° a 30°
Perno	N/D
 NOTA: Non montare o usare il monitor con orientamento verticale o orizzontale invertito (180°) poiché si potrebbe danneggiare il monitor.	
Compatibilità Dell Display Manager (DDM)	Easy Arrange (Organizzazione semplice), Input Manager (Gestione ingressi), Auto Source (Sorgente automatica) ecc.
Sicurezza	<ul style="list-style-type: none"> • Foro fissaggio blocco di sicurezza (blocco cavo venduto separatamente) • Slot blocco supporto antifurto (per il pannello)

* Solo nativa pannello in predefinito Modalità personalizzata.

Specifiche sulla risoluzione

Modello	U3818DW
Portata scansione orizzontale (Modalità alternata HDMI e DP e USB tipo C)	Da 25 kHz a 115 kHz (automatica)

Portata scansione verticale (Modalità alternata HDMI e DP e USB tipo C)	Da 24 Hz a 85 Hz (automatica)
Risoluzione massima predefinita	3840 x 1600 a 60Hz

Modalità video supportate

Modello	U3818DW
Capacità di visualizzazione video (Modalità alternata HDMI e DP e USB tipo C)	480i, 480p, 576i, 576p, 720p, 1080i, 1080p, QHD

Modalità di visualizzazione predefinite

Modalità di visualizzazione	Frequenza orizzontale (kHz)	Frequenza verticale (Hz)	Pixel Clock (MHz)	Polarità di sincronia (Orizzontale/Verticale)
VESA, 640 x 400	31,5	70,1	25,2	-/+
VESA, 640 x 480	31,5	59,9	25,2	-/-
VESA, 640 x 480	37,5	75,0	31,5	-/-
VESA, 720 x 400	31,5	70,1	28,3	-/+
VESA, 800 x 600	37,9	60,3	40,0	+/+
VESA, 800 x 600	46,9	75,0	49,5	+/+
VESA, 1024 x 768	48,4	60,0	65	-/-
VESA, 1024 x 768	60,0	75,0	78,8	+/+
VESA, 1152 x 864	67,5	75,0	108	+/+
VESA, 1280 x 800 - R	49,3	59,9	71	+/-
VESA, 1280 x 1024	64,0	60,0	108	+/+
VESA, 1280 x 1024	80,0	75,0	135	+/+
VESA, 1600 x 1200	75,0	60,0	162	+/+
VESA, 1920 x 1080	67,5	60,0	148,5	+/+
VESA, 2560 x 1440	88,8	60,0	241,5	+/-
VESA, 3840 x 1600*	98,8	60,0	395	+/-

* Richiede una scheda grafica in grado di supportare HDMI 2.0.

Specifiche elettriche

Modello	U3818DW
Segnali video in ingresso	HDMI 2.0*/DP 1.2, 600 mV per ciascuna linea differenziale, polarità positiva a impedenza in ingresso 100 ohm.
Tensione ingresso CA/ frequenza/corrente	Da 100 VCA a 240 VCA / 50 Hz o 60 Hz \pm 3 Hz / 3 A (tipica)
Corrente inrush	<ul style="list-style-type: none">• 120 V: 40 A (massima) a 0°C (avvio a freddo)• 220 V: 80 A (massima) a 0°C (avvio a freddo)

* Non supporta le specifiche opzionali HDMI 2.0, incluso HDMI Ethernet Channel (HEC), Audio Return Channel (ARC), standard per formati e risoluzioni 3D, e standard per risoluzione cinema digitale 4K.

Specifiche altoparlante

Modello	U3818DW
Speaker (Altoparlante)	2 x 9,0 W
Frequenza di risposta	100 Hz - 20 kHz
Impedenza	8 ohm

Caratteristiche fisiche

Modello	U3818DW
Tipo di cavo segnale	<ul style="list-style-type: none">• Digitale: HDMI, 19 pin• Digitale: DisplayPort, 20 pin• USB (Universal Serial Bus): USB, 4 pin• USB (Universal Serial Bus): Tipo C, 24 pin
Dimensioni (con supporto)	
Altezza (esteso)	547,0 mm (21,54 pollici)
Altezza (compresso)	432,0 mm (17,00 pollici)
Larghezza	894,0 mm (35,2 pollici)
Spessore	226,4 mm (8,91 pollici)
Dimensioni (senza supporto)	
Altezza	396,8 mm (15,62 pollici)
Larghezza	894,0 mm (35,2 pollici)

Spessore	55,5 mm (2,19 pollici)
Dimensioni del supporto	
Altezza (esteso)	417,6 mm (16,44 pollici)
Altezza (compresso)	410,2 mm (16,15 pollici)
Larghezza	342,2 mm (13,47 pollici)
Spessore	226,4 mm (8,91 pollici)
Peso	
Peso con imballo	19,7 kg (43,4 libbre)
Peso con gruppo di supporto e cavi	12,1 kg (26,7 libbre)
Peso senza supporto montato (Considerato il montaggio a parete o montaggio VESA - nessun cavo)	9,1 kg (19,9 libbre)
Peso del gruppo di supporto	2,5 kg (5,5 libbre)
Telaio frontale lucido	Cornice nera - unità brillantezza 30 (max)

Caratteristiche ambientali

Modello	U3818DW
Standard di conformità	
<ul style="list-style-type: none"> • Conformità RoHS • È privo di BFR/PVC (privo di alogeno) escludendo i cavi esterni • Soddisfa i requisiti per NFPA 99 per la dispersione di corrente • Vetro privo di arsenico e mercurio solo per pannello 	
Temperatura	
Operativa	Da 0°C a 40°C (da 32°F a 104°F)
Non operativa	Da -20°C a 60°C (da -4°F a 140°F)
Umidità	
Operativa	Da 10% a 80% (senza condensa)
Non operativa	Da 5% a 90% (senza condensa)
Altitudine	
Operativa	5.000 m (16.404 piedi) (massimo)
Non operativa	12.192 m (40.000 piedi) (massimo)
Dissipazione termica	<ul style="list-style-type: none"> • 853,04 BTU/ora (massimo) • 191,08 BTU/ora (tipico)

Modalità gestione energia

Se si ha una scheda di visualizzazione conforme DPM™ di VESA o il software installato nel PC, il monitor è in grado di ridurre il consumo energetico quando non è utilizzato. Questa modalità viene denominata *Modalità risparmio energia**. Quando il computer rileva l'input dalla tastiera, dal mouse o altri dispositivi, il monitor riprende automaticamente il funzionamento. La tabella seguente riporta il consumo e le segnalazioni relative alla caratteristica di risparmio automatico dell'energia.

Modalità VESA	Sincronia orizzontale	Sincronia verticale	Video	Indicatore di alimentazione	Consumo di energia
Funzionamento normale	Attivo	Attivo	Attivo	Bianco	250 W (massimo) ** 56 W (tipico)
Modalità attivo-off	Inattivo	Inattivo	Vuoto	Bianco (lampeggiante)	Meno di 0,5 W
Spegnimento	-	-	-	Disattivato	Meno di 0,3 W

Il menu OSD funziona solo in modalità operativa normale. In Modalità attivo-off sarà visualizzato il seguente messaggio quando è premuto un tasto qualsiasi:

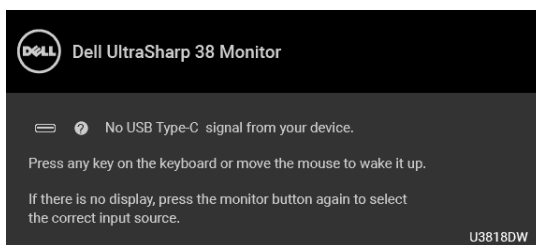

Riattivare il computer ed il monitor per accedere al menu OSD.



NOTA: Il messaggio potrebbe essere leggermente diverso in base al segnale di ingresso collegato.

* Per avere consumi pari a zero quando l'unità è su OFF è necessario staccare il cavo di alimentazione dal monitor.

** Potenza massima assorbita con luminanza massima e USB attiva.

Il presente documento è solo informativo e riflette le prestazioni in laboratorio. Il prodotto può rispondere in modo diverso, in relazione al software, ai componenti e alle periferiche ordinate. Non vi è alcun obbligo di aggiornare tali informazioni. Di conseguenza, l'utente non deve fare affidamento su tali informazioni nel prendere decisioni circa le tolleranze elettriche o altro. Non è data alcuna garanzia espressa o implicita sulla precisione o completezza.

Assegnazione dei Pin

Connettore DisplayPort

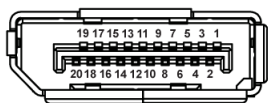

Numero pin	Lato 20-pin del cavo segnale collegato
1	ML0(p)
2	Massa
3	ML0(n)
4	ML1(p)
5	Massa
6	ML1(n)
7	ML2(p)
8	Massa
9	ML2(n)
10	ML3(p)
11	Massa
12	ML3(n)
13	Massa
14	Massa
15	AUX(p)
16	Massa
17	AUX(n)
18	Massa
19	Re-PWR
20	+3,3 V DP_PWR

Connettore HDMI

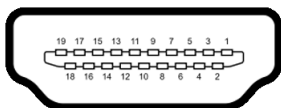

Numero pin	Lato 19-pin del cavo segnale collegato
1	TMDS DATA 2+
2	TMDS DATA 2 SHIELD
3	TMDS DATA 2-
4	TMDS DATA 1+
5	TMDS DATA 1 SHIELD
6	TMDS DATA 1-
7	TMDS DATA 0+
8	TMDS DATA 0 SHIELD
9	TMDS DATA 0-
10	TMDS CLOCK+
11	TMDS CLOCK SHIELD
12	TMDS CLOCK-
13	CEC
14	Riservato (N.C. sul dispositivo)
15	DDC CLOCK (SCL)
16	DDC DATA (SDA)
17	DDC/CEC Terra
18	POTENZA +5 V
19	RILEVAZIONE HOT PLUG

Funzione Plug and Play

Il monitor può essere installato su qualsiasi sistema compatibile Plug and Play. Il monitor fornisce automaticamente al computer il proprio EDID (Extended Display Identification Data) utilizzando i protocolli DDC (Display Data Channel) in modo che il sistema possa configurare e ottimizzare i parametri del monitor. La maggior parte delle installazioni del monitor è automatica; se desiderato si possono selezionare altre impostazioni. Fare riferimento a [Funzionamento del monitor](#) per altre informazioni sulla modifica delle impostazioni del monitor.

Interfaccia USB

Questa sezione fornisce informazioni sulle porte USB disponibili sul monitor.



NOTA: Il monitor è compatibile con USB 3.0 Super-Speed.

Velocità di trasferimento	Velocità dati	Consumo di energia*
Super-Speed	5 Gbps	4,5 W (Max., su ogni porta)
Alta velocità	480 Mbps	4,5 W (Max., su ogni porta)
Velocità piena	12 Mbps	4,5 W (Max., su ogni porta)

* Fino a 2 A sulla porta USB a valle (porta con icona batteria ) con dispositivi conformi a BC1.2 o dispositivi USB normali.

USB 3.0 tipo C	Descrizione
Video	DP1.2
Dati	USB 2.0
Alimentazione (PD)	Fino a 100 W e 95 W (tipica)

Connettore USB Upstream

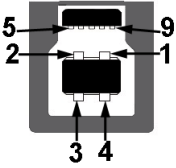

Numero pin	Lato a 9 pin del connettore
1	VCC
2	D-
3	D+
4	Massa
5	SSTX-
6	SSTX+
7	Massa
8	SSRX-
9	SSRX+

Connettore USB Downstream



Numero pin	Lato a 9 pin del connettore
1	VCC
2	D-
3	D+
4	Massa
5	SSRX-
6	SSRX+
7	Massa
8	SSTX-
9	SSTX+

Connettore USB Tipo C



Numero pin	Nome segnale	Numero pin	Nome segnale
A1	Massa	B1	Massa
A2	TX1+	B2	TX2+
A3	TX1-	B3	TX2-
A4	VBUS	B4	VBUS
A5	CC	B5	VCONN
A6	D+	B6	
A7	D-	B7	
A8	SBU1	B8	SBU2
A9	VBUS	B9	VBUS
A10	RX2-	B10	RX1-
A11	RX2+	B11	RX1+
A12	Massa	B12	Massa

Porte USB

- 1 USB tipo C - in basso
- 2 USB 3.0 upstream - in basso
- 2 USB 3.0 downstream - in basso
- 2 USB 3.0 downstream - di lato
- Porta di alimentazione - la porta con l'icona batteria ; supporta la funzione di ricarica rapida se il dispositivo è conforme a BC1.2.



NOTA: La funzionalità USB 3.0 richiede un computer conforme agli standard USB 3.0.



NOTA: L'interfaccia USB del monitor funziona solo quando il monitor è acceso o in modalità risparmio energetico. Se il monitor viene spento e poi riacceso, le periferiche connesse potrebbero impiegare alcuni secondi per riprendere la normale funzionalità.

Qualità del monitor LCD e criteri sui pixel

Durante la procedura di produzione dei monitor LCD, non è anomalo che uno o più pixel restino fissi in uno stato immutato che sono difficili da rilevare e non influenzano la qualità di visualizzazione o d'uso. Per altre informazioni sulla qualità dei monitor Dell e dei pixel, si supporto Dell all'indirizzo: <http://www.dell.com/support/monitors>.

Linee guida sulla manutenzione

Pulizia del monitor

 **AVVISO:** Leggere con attenzione le presenti [Istruzioni di sicurezza](#) prima di pulire il monitor.

 **AVVERTENZA:** Prima di pulire monitor, scollegare il cavo di alimentazione del monitor dalla presa elettrica.

Per una maggiore praticità, seguire le istruzioni riportate di seguito durante il disimballaggio, la pulizia, o il trasporto del monitor:

- Per pulire lo schermo antistatico, inumidire leggermente un panno morbido e pulito. Se possibile, utilizzare un fazzoletto specifico per la pulizia dello schermo o una soluzione adatta al rivestimento antistatico. Non usare benzene, diluenti, ammoniaca, sostanze abrasive o aria compressa.
- Usare un panno leggermente inumidito con acqua calda per pulire il monitor. Evitare di usare detergenti di alcun tipo, perché alcuni detergenti lasciano una patina lattiginosa sulle plastiche.
- Se si nota della polvere bianca sul monitor, quando lo si disimballa, pulirla con un panno.
- Maneggiare con cura il monitor perché le plastiche di colore scuro sono più delicate di quelle di colore chiaro, e si possono graffiare mostrando segni bianchi.
- Per aiutare il monitor a mantenere la migliore qualità d'immagine, usare uno screensaver dinamico e spegnere il monitor quando non è in uso.

Configurazione del monitor

Fissare il supporto

 **NOTA:** Il supporto è staccato quando il monitor è inviato dalla fabbrica.

 **NOTA:** È applicabile al monitor con il supporto. Per impostare con qualsiasi altro supporto, si prega di consultare la guida di installazione rispettivi supporto per le istruzioni di installazione.

 **AVVISO:** Non rimuovere il monitor dalla confezione prima di collegare il supporto.

Attaccare il monitor al supporto:

- 1 Seguire le istruzioni sul cartone per rimuovere il supporto dal cuscino superiore che lo tiene fermo.
- 2 Inserire completamente i blocchi della base del supporto nelle aperture del supporto.
- 3 Sollevare l'impugnatura della vite e ruotarla in senso orario.
- 4 Una volta stretta la vite, ripiegare l'impugnatura della vite nell'apertura.

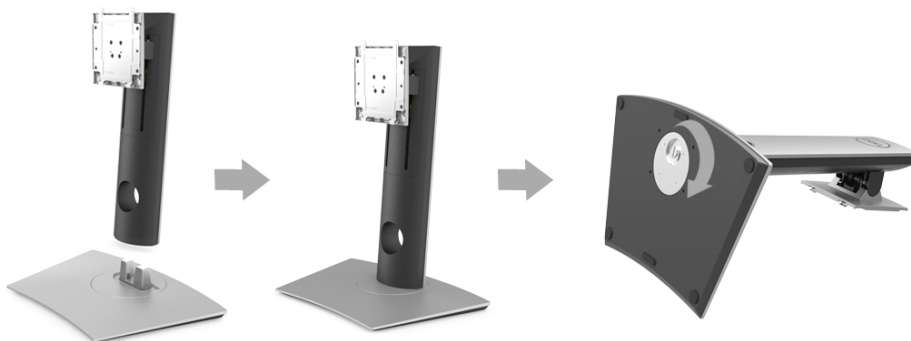

- 5** Sollevare il coperchio come mostrato in modo da esporre l'area VESA per il gruppo del supporto.



- 6** Fissare il gruppo di supporto al monitor.
- a** Inserire la scanalatura sul retro del monitor sulle due linguette che si trovano sulla parte superiore del supporto.
 - b** Premere il supporto finché scatta in posizione.

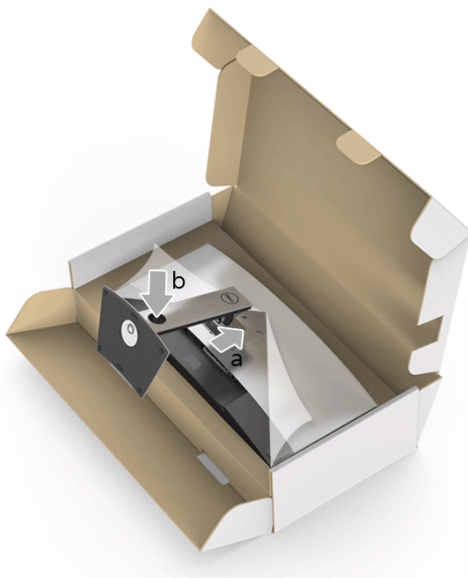

7 Sistemare il monitor in posizione verticale.

 **NOTA:** Sollevare delicatamente il monitor per evitare che scivoli o cada.



8 Rimuovere il coperchio dal monitor.

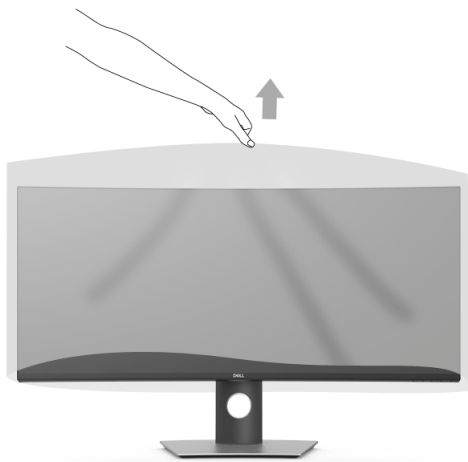

Connessione del monitor

 **AVVERTENZA:** Prima di iniziare le procedure descritte nella presente sezione, attenersi alle [Istruzioni di sicurezza](#).

 **NOTA:** Non collegare al contempo tutti i cavi al computer.







Per connetter il monitor al computer:

- 1 Spegnere il computer e staccare il cavo di alimentazione.
- 2 Collegare il cavo HDMI/DP/USB tipo C dal monitor al computer o al dispositivo USB tipo C.

Collegamento del cavo HDMI



 **NOTA:** L'impostazione di fabbrica predefinita in U3818DW è HDMI 2.0. Se il monitor non mostra alcun contenuto quando viene collegato il cavo HDMI, seguire le procedure di seguito per cambiare le impostazioni da HDMI 2.0 a HDMI 1.4:

- Premere il secondo pulsante accanto al pulsante  per attivare il menu OSD.
- Usare i pulsanti  e  per evidenziare **Input Source (Origine ingresso)** e usare il pulsante  per accedere al sottomenu.
- Usare i pulsanti  e  per evidenziare **HDMI**.
- Tenere premuto il pulsante  per circa 10 secondi, viene visualizzato il messaggio di configurazione HDMI.

- Usare il pulsante  per selezionare **Disable (Disabilita)** e cambiare le impostazioni.

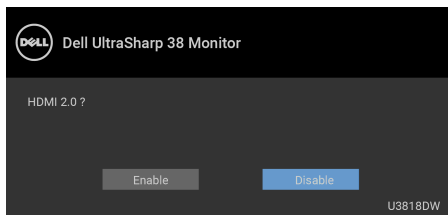









Ripetere i passaggi precedenti per cambiare le impostazioni del formato HDMI, se necessario.

Collegamento del cavo DisplayPort (da DP a DP)



 **NOTA:** L'impostazione di fabbrica predefinita in U3818DW è DP1.2. Se il monitor non mostra alcun contenuto quando viene collegato il cavo DP, seguire le procedure di seguito per cambiare le impostazioni da DP1.2 a DP1.1:

- Premere il secondo pulsante accanto al pulsante  per attivare il menu OSD.
- Usare i pulsanti  e  per evidenziare **Input Source (Origine ingresso)** e usare il pulsante  per accedere al sottomenu.
- Usare i pulsanti  e  per evidenziare **DP**.
- Tenere premuto il pulsante  per circa 10 secondi, viene visualizzato il messaggio di configurazione DP.

- Usare il pulsante  per selezionare **Disable (Disabilita)** e cambiare le impostazioni.

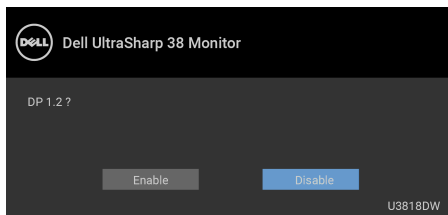

Ripetere i passaggi precedenti per cambiare le impostazioni del formato DP, se necessario.

Collegare il cavo USB tipo C



 **NOTA:** Usare solo il cavo USB tipo C fornito con il monitor.

- Questa porta supporta la modalità alternativa DisplayPort (solo DP 1.2 standard).
- La porta conforme di alimentazione USB tipo C (PD Versione 2.0) fornisce un'alimentazione fino a 100 W.
- Se il notebook richiede più di 95 W per funzionare e la batteria è scarica, potrebbe non essere alimentato o caricato mediante la porta USB PD dell'U3818DW.

 **AVVISO:** Le grafiche sono state utilizzate solo a scopo illustrativo. L'aspetto del computer potrebbe variare.

Connessione del cavo USB 3.0

 **NOTA:** Per evitare di causare danni o perdite, prima di eseguire il processo di carica con le porte USB upstream, assicurarsi che NESSUN dispositivo di archiviazione USB sia in uso tramite il computer collegato alla porta USB upstream del monitor.

Una volta completata la connessione del cavo HDMI/DP/USB Tipo C, seguire la procedura in basso per collegare il cavo USB 3.0 al computer e completare la configurazione del monitor:

- 1 a. Connettere un computer:** connettere il cavo USB 3.0 upstream (in dotazione) alla porta upstream del monitor, quindi alla porta USB 3.0 adeguata sul computer.
b. Connettere due computer*: connettere le porte USB 3.0 upstream alle relative porte USB 3.0 su due computer. Quindi usare il menu OSD per scegliere tra le due sorgenti USB upstream e le sorgenti in ingresso. Fare riferimento alla sezione [USB Select Switch \(Cambia selezione USB\)](#).
- 2** Connettere le periferiche USB 3.0 alle porte USB 3.0 downstream del monitor.
- 3** Collegare i cavi di alimentazione del computer e del monitor alla presa più vicina.



a. Connettere un computer



b. Connettere due computer

* Durante il collegamento di due computer al monitor, le porte USB downstream monitor per la tastiera e il mouse possono essere assegnate a diversi segnali in ingresso da due computer cambiando le impostazioni in **USB Selection (Selezione USB)** dal menu OSD. (Per informazioni consultare [USB Selection \(Selezione USB\)](#) e [Impostazione dello switch KVM](#)).



- 4 Accendere il monitor e il computer.
Se sul monitor è visualizzata un'immagine, l'installazione è stata completata. In caso contrario, vedere [Problemi specifici della connessione USB \(Universal Serial Bus\)](#).
- 5 Utilizzare il fermacavi della base del monitor per organizzare i cavi.

Organizzare i cavi



Dopo aver fissato tutti i cavi al monitor e al computer, (vedere [Connessione del monitor](#) per i collegamenti dei cavi), usare il passacavi per organizzare i cavi in maniera ordinata, come mostrato sopra.

Rimuovere il supporto del monitor

-  **NOTA:** Per evitare di graffiare e danneggiare lo schermo LCD curvato mentre si rimuove il supporto, far attenzione a posizionare il monitor su una superficie morbida e pulita. Il contatto diretto con oggetti duri può causare danni al monitor curvato.
-  **NOTA:** È applicabile al monitor con il supporto. Per impostare con qualsiasi altro supporto, si prega di consultare la guida di installazione rispettivi supporto per le istruzioni di installazione.

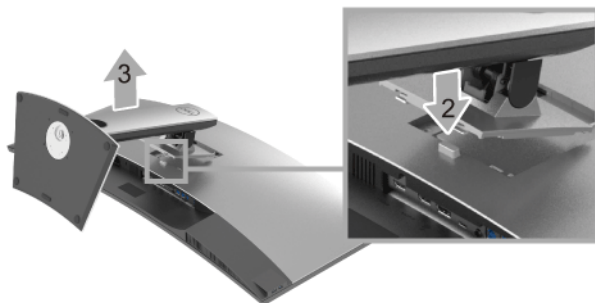

Per rimuovere il supporto:

- 1 Posizionare il monitor su un panno soffice o cuscino.
- 2 Tenere premuto il pulsante di sblocco del supporto.
- 3 Sollevare il supporto e allontanarlo dal monitor.

Montaggio su parete (Opzionale)



(Dimensioni delle viti: M4 x 10 mm).

Fare riferimento alle istruzioni in dotazione al kit di montaggio a parete compatibile VESA.

- 1 Collocare il pannello del monitor su di un panno morbido o un cuscino appoggiato su una superficie piana.
- 2 Rimuovere il supporto.
- 3 Usare un cacciavite a croce Phillips per rimuovere le quattro viti che fissano la copertura di plastica.
- 4 Fissare la staffa di supporto del kit di montaggio su parete al monitor.
- 5 Installare il monitor sulla parete attenendosi alle istruzioni in dotazione al kit di montaggio a parete.



NOTA: Da usare solo con staffe per il montaggio su parete omologate UL con una capacità minima di peso/carico di 36,4 kg.

Funzionamento del monitor

Accendere il monitor

Premere il pulsante  per accendere il monitor.

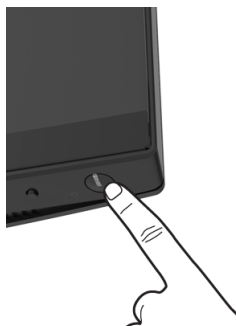



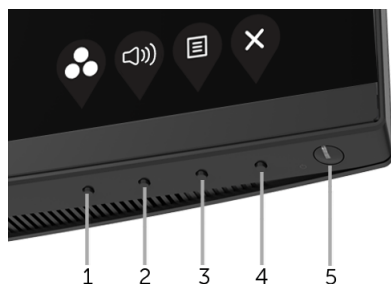

Uso dei controlli del pannello frontale

Usare i pulsanti di controllo presenti sulla parte anteriore del monitor per regolare le impostazioni.



La tabella di seguito descrive i pulsanti del pannello anteriore:



Tasti pannello frontale	Descrizione
1	Usare questo tasto per poter scegliere in un elenco di modalità colore predefinite.
 Tasto di scelta rapida/ Preset Modes (Modalità predefinite)	

2		Usare questo pulsante per regolare il volume. Il minimo è '0' (-). Il massimo è '100' (+).
Tasto di scelta rapida/ Volume		
3		Usare il pulsante MENU per avviare l'OSD (On Screen Display). Consultare Accedere al sistema di menu .
Menu		
4		Usare questo pulsante per uscire dal menu OSD principale.
Esci		
5		Premere il tasto di accensione per accendere e spegnere il monitor. La luce bianca indica che il monitor è acceso e funzionante. La luce bianca brillante indica lo stato di risparmio energetico.
Accensione (con indicatore luminoso)		

Tasti pannello frontale

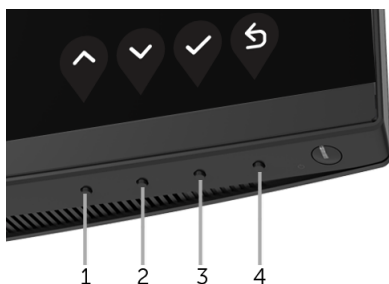
Usare i pulsanti presenti sulla parte anteriore del monitor per regolare le impostazioni dell'immagine.



Tasti pannello frontale		Descrizione
1	 Su	Usare il pulsante Su per regolare (aumentare il valore) gli elementi del menu OSD.
2	 Giù	Usare il pulsante Giù per regolare (ridurre il valore) gli elementi del menu OSD.

3  Usare il pulsante **OK** per confermare la selezione.

OK

4  Usare il pulsante **Indietro** per tornare la menu precedente.

Indietro





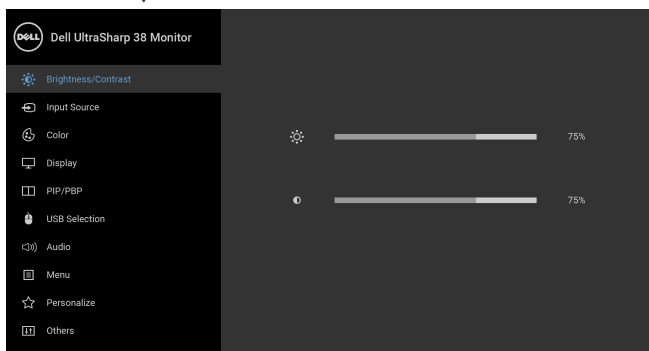

Uso del menu OSD (On Screen Display)

Accedere al sistema di menu

 **NOTA:** Se si modificano le impostazioni e poi si procede ad un altro menu, oppure si esce dal menu OSD, il monitor salva automaticamente le modifiche eseguite. Le modifiche sono salvate anche quando si eseguono delle modifiche e si aspetta che i menu OSD sparisca.

- 1 Premere il pulsante  per avviare il menu OSD e visualizzare il menu principale.



- 2 Premere i pulsanti  e  per spostarsi tra le opzioni d'impostazione. Come ci si sposta da una icona all'altra, il nome dell'opzione è evidenziato. Fare riferimento alla tabella che segue per un elenco completo di tutte le opzioni disponibili per il monitor.
- 3 Premere una volta il pulsante  per attivare l'opzione evidenziata.
- 4 Premere i pulsanti  e  per selezionare il parametro desiderato.
- 5 Premere  per accedere al menu secondario e usare i pulsanti direzionali, in base agli indicatori sul menu, per seguire le modifiche.
- 6 Selezionare il pulsante  per tornare al menu principale.

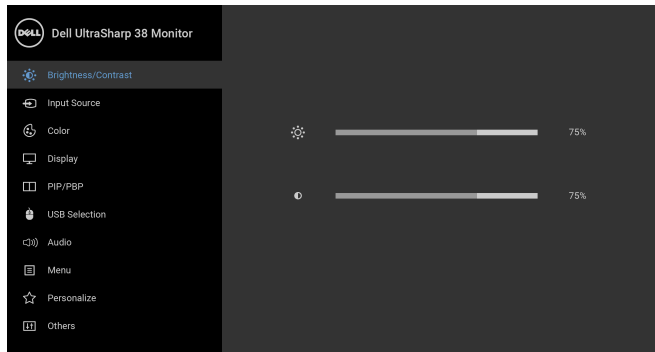

Icona**Menu e Menu secondari****Descrizione****Brightness/
Contrast
(Luminosità/
Contrasto)**

Usare questo menu per attivare la regolazione **Brightness/Contrast (Luminosità/Contrasto)**.



**Brightness
(Luminosità)**



Brightness (Luminosità) regola il livello di luminosità dell'illuminazione.

Premere il pulsante  per aumentare la luminosità e premere il pulsante  per diminuire la luminosità (min 0 / max 100).

NOTA: La regolazione manuale della **Brightness (Luminosità)** è disattivata quando il **Dynamic Contrast (Contrasto dinamico)** è attivo.

**Contrast
(Contrasto)**

Prima regolare la **Brightness (Luminosità)**, poi regolare il **Contrast (Contrasto)** solo se sono necessarie ulteriori regolazioni.

Premere il pulsante  per aumentare il contrasto e premere il pulsante  per diminuire il contrasto (min 0 / max 100).

La funzione **Contrast (Contrasto)** regola il grado di differenza tra le zone chiare e scure sullo schermo del monitor.



Input Source (Origine ingresso)

Usare il menu **Input Source (Origine ingresso)** per selezionare tra i vari segnali video che possono essere collegati al monitor.

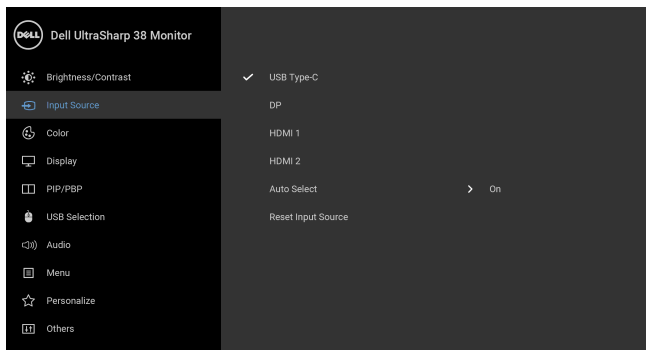

USB Type-C (USB Tipo C)

Selezionare l'ingresso **USB Type-C (USB Tipo C)** quando è in uso il connettore USB Tipo C.

DP

Selezionare l'input **DP** quando si usa il connettore DisplayPort (DP).

HDMI 1

Selezionare l'input **HDMI 1** quando si usa il connettore HDMI 1.

HDMI 2

Selezionare l'input **HDMI 2** quando si usa il connettore HDMI 2.

Auto Select (Selezione automatica)

Attivare la funzione per cercare le sorgenti di ingresso disponibili.

Reset Input Source (Ripristina origine ingresso)

Ripristina le impostazioni di ingresso del monitor alle impostazioni predefinite.



Color (Colore)

Usare l'opzione **Color (Colore)** per regolare la modalità d'impostazione del colore.

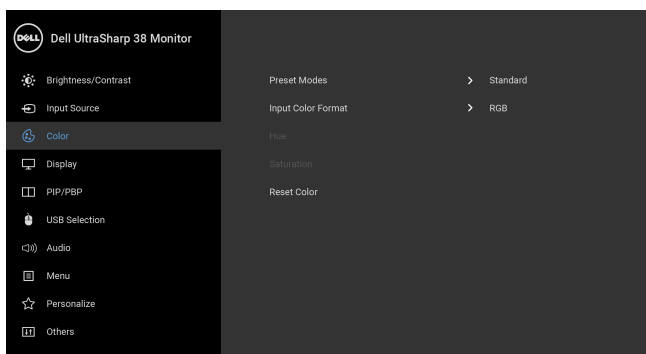

Preset Modes (Modalità predefinite)

Quando viene selezionato **Preset Modes (Modalità predefinite)**, è possibile scegliere **Standard**, **ComfortView**, **Multimedia**, **Movie (Film)**, **Game (Gioco)**, **Color Temp. (Temp. colore.)** o **Custom Color (Colori personalizzati)** dall'elenco.

- **Standard:** Carica le impostazioni colore predefinite del monitor. Questa è la modalità predefinita.

- **ComfortView:** Riduce il livello di luce blu emesso dallo schermo per rendere la visione più confortevole per gli occhi.

NOTA: Per ridurre il rischio di affaticamento agli occhi e di collo/braccia/schiena/spalle dovuto all'uso del monitor per lunghi periodi di tempo, si consiglia di:

- sistemare lo schermo a circa 20-28 pollici (50-70 cm) dagli occhi.
- battere frequentemente gli occhi per inumidirli quando si lavora con il monitor.
- fare pause regolari e frequenti di circa 20 minuti ogni due ore.
- guardare lontano dal monitor e fissare un oggetto distante circa 20 piedi per almeno 20 secondi durante le pause.
- fare esercizi per allentare la tensione su collo/braccia/schiena/spalle durante le pause.
- **Multimedia:** Carica le impostazioni colore ideali per le applicazioni multimediali.
- **Movie (Film):** Carica le impostazioni colore ideali per i film.
- **Game (Gioco):** Carica le impostazioni colore ideali per la maggior parte dei giochi.
- **Color Temp. (Temp. colore.):** Consente agli utenti di selezionare la temperatura colore: 5000K, 5700K, 6500K, 7500K, 9300K e 10000K.
- **Custom Color (Colori personalizzati):** Consente di regolare

manualmente le impostazioni del colore. Premere i pulsanti



per regolare i valori dei tre colori (R, G, B) e creare una modalità colore predefinita personalizzata.

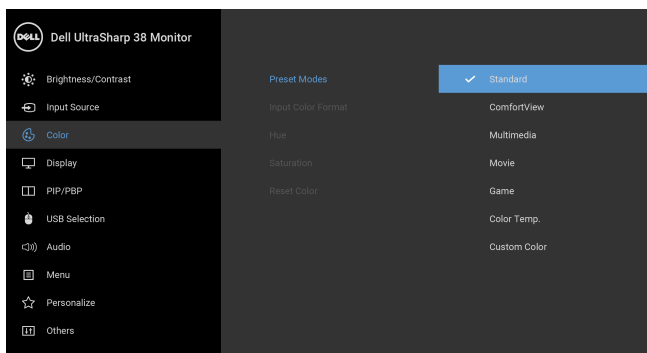

**Input Color
Format (Formato
ingresso colore)**



Consente di impostare la modalità di ingresso video su:

RGB: Selezionare questa opzione se il monitor è collegato a un computer (o lettore DVD) utilizzando il cavo DP o HDMI o USB Tipo C.

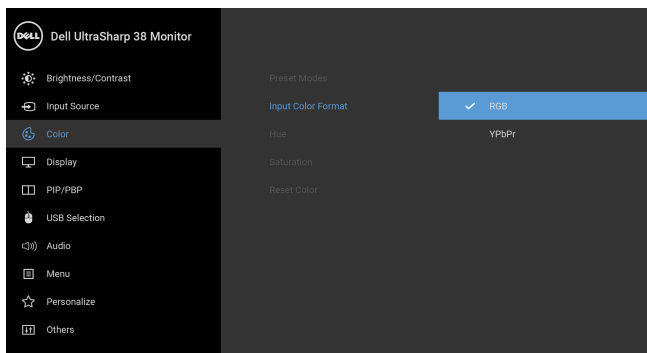
YPbPr: Selezionare questa opzione se il lettore DVD supporta solo l'uscita YPbPr.



Hue (Tonalità)

Questa funzione permette di cambiare il colore dell'immagine video sul verde o sul viola. È usata per regolare le tonalità di colore della pelle. Usare il tasto  o  per regolare la tonalità da '0' a '100'.

Usare  per aumentare la gradazione di verde dell'immagine video.

Usare  per aumentare la gradazione di viola dell'immagine video.

NOTA: La regolazione della **Hue (Tonalità)** è disponibile solo quando viene selezionata la modalità **Movie (Film)** o **Game (Gioco)**.

**Saturation
(Saturazione)**

Questa funzione permette di regolare la saturazione del colore dell'immagine video. Usare  o  per regolare la saturazione da '0' a '100'.

Usare  per aumentare i colori dell'immagine video.

Usare  per aumentare la monocromia dell'immagine video.

NOTA: La regolazione della **Saturation (Saturazione)** è disponibile solo quando viene selezionata la modalità **Movie (Film)** o **Game (Gioco)**.

**Reset Color
(Ripristina
colore)**

Ripristina le impostazioni colore del monitor sulle impostazioni predefinite.



Display (Schermo)

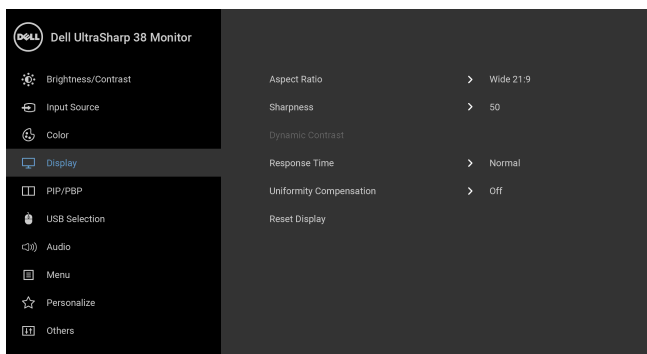

Usare **Display (Schermo)** per regolare l'immagine.



Aspect Ratio (Formato)

Regolare il formato dell'immagine su **Wide 21:9 (Ampio 21:9)**, **Auto Resize (Ridimensionamento automatico)**, **4:3** o **1:1**.

Sharpness (Nitidezza)

Questa funzione rende l'immagine più nitida o più delicata. Usare  o  per regolare la nitidezza da '0' a '100'.

Dynamic Contrast (Contrasto dinamico)

Consente di aumentare il livello del contrasto in modo da rendere la qualità dell'immagine più definita e dettagliata.

Premere il pulsante  per selezionare "**On (Attivato)**" o "**Off (Disattivato)**" della funzione **Dynamic Contrast (Contrasto dinamico)**.

NOTA: Dynamic Contrast (Contrasto dinamico) offre un maggiore contrasto quando viene selezionata la modalità **Game (Gioco)** o **Movie (Film)**.

Response Time (Tempo di risposta)

Consente di impostare il **Response Time (Tempo di risposta)** su **Normal (Normale)** o **Fast (Veloce)**.

Uniformity Compensation (Compensazione uniformità)

Selezionare le impostazioni di compensazione dell'uniformità dello schermo. **Calibrated (Calibrato)** è l'impostazione predefinita calibrata in fabbrica. **Uniformity Compensation (Compensazione uniformità)** regola zone diverse dello schermo rispetto al centro per ottenere l'uniformità della luminosità e dei colori sull'intero schermo. Per ottenere prestazioni ottimali dello schermo, le opzioni **Brightness (Luminosità)** e **Contrast (Contrasto)** di alcune modalità predefinite (**Standard**, **Color Temp. (Temp. colore.)**) saranno disabilitate quando la funzione **Uniformity Compensation (Compensazione uniformità)** è **On (Attivato)**.

NOTA: Si consiglia all'utente di usare l'impostazione predefinita della luminosità quando è attivata **Uniformity Compensation (Compensazione uniformità)**. Per altre impostazioni del livello di luminosità, le prestazioni di uniformità possono discostarsi dai dati Report calibrazione di fabbrica.

Reset Display (Ripristina schermo)

Selezionare questa opzione per ripristinare le impostazioni predefinite dello schermo.



PIP/BBP

Questa funzione visualizza una finestra contenente un'immagine da altra sorgente di ingresso.

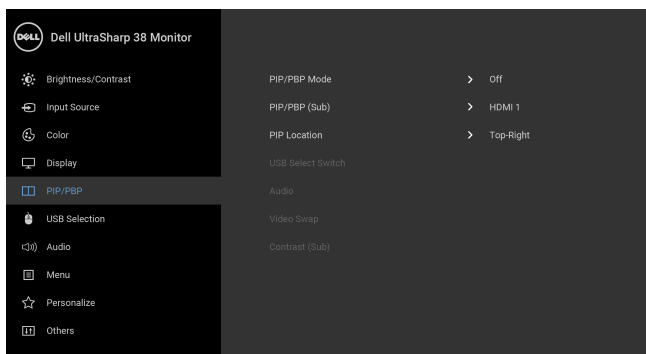

Finestra principale	Finestra secondaria			
	USB Tipo C	DP	HDMI 1	HDMI 2
USB Tipo C	X	✓	✓	✓
DP	✓	X	✓	✓
HDMI 1	✓	✓	X	✓
HDMI 2	✓	✓	✓	X

NOTA: Le immagini di formato PBP saranno visualizzate al centro dello schermo, non a schermo intero.

**PIP/PBP Mode
(Modalità PIP/
PBP)**

Consente di regolare la modalità **PIP/PBP** (Immagine nell'immagine/ Immagine per l'immagine) su **PIP Small (PIP piccolo)**, **PIP Large (PIP grande)** o **PBP**. La funzione può essere disabilitata selezionando **Off (Disattivato)**.

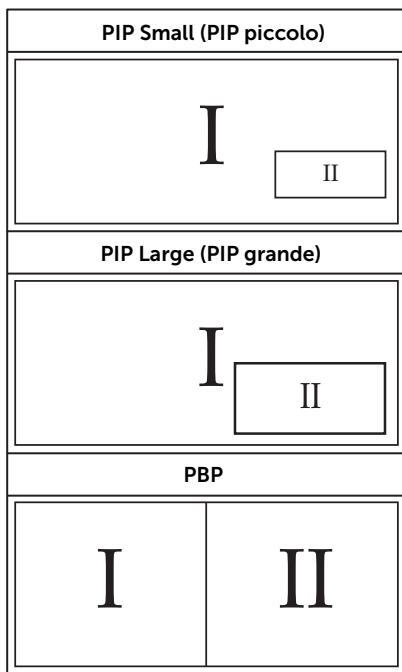



PIP/PBP (Sub)

Scegliere tra i diversi segnali video che possono essere collegati al monitor per la finestra secondaria PIP/PBP.

**PIP Location
(Posizione PIP)**

Selezionare la posizione della finestra secondaria PIP.

Usare  o  per scorrere e  per selezionare **Top-Left (In alto a sinistra)**, **Top-Right (In alto a destra)**, **Bottom-Right (In basso a destra)** o **Bottom-Left (In basso a sinistra)**.

**USB Select
Switch (Cambia
selezione USB)**

Selezionare per scorrere tra le sorgenti USB upstream in modalità PIP/PBP.

Audio



Consente di impostare l'origine audio dalla finestra principale o dalla finestra secondaria.

**Video Swap
(Scambia video)**

Selezionare per scambiare i video tra la finestra principale e la finestra secondaria in modalità PIP/PBP.

**Contrast (Sub)
(Contrasto (Sub))**

Regolare il livello del contrasto dell'immagine in modalità PIP/PBP.

Premere il pulsante  per aumentare il contrasto e premere il pulsante  per diminuire il contrasto.



USB Selection (Selezione USB)

Consente di impostare la porta USB upstream per i segnali in ingresso (DP, HDMI 1 e HDMI 2), la porta USB downstream del monitor (ad esempio tastiera e mouse) può essere usata dai segnali di input correnti durante il collegamento di un computer a una delle porte upstream. Per informazioni consultare anche [Impostazione dello switch KVM](#).

Quando è in uso una porta upstream, la porta upstream collegata è attiva.

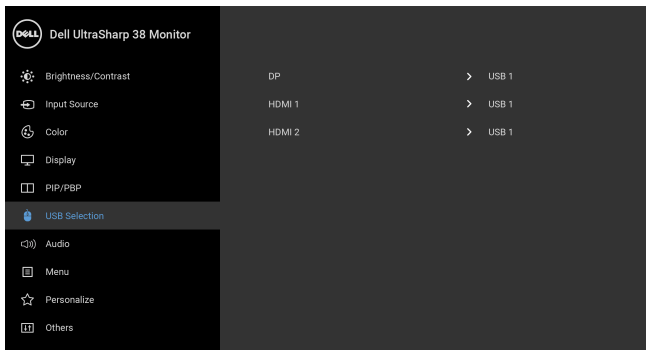

NOTA: Per evitare di causare danni o perdite, prima di eseguire il processo di carica con le porte USB upstream, assicurarsi che **NESSUN** dispositivo di archiviazione USB sia in uso tramite il computer collegato alla porta USB upstream del monitor.



Audio

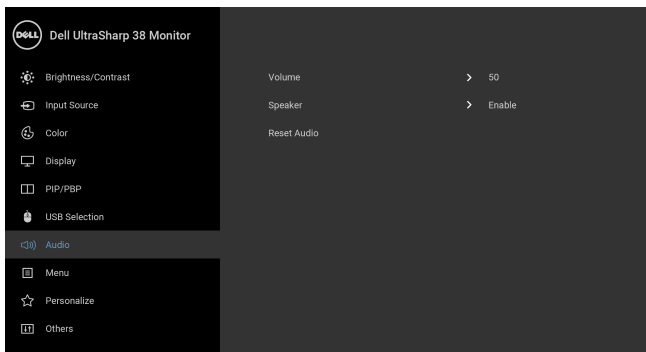

Volume

Consente di impostare il livello del volume degli altoparlanti.

Usare o per regolare il livello del volume da '0' a '100'.

**Speaker
(Altoparlante)**

Consente di attivare o disattivare la funzione altoparlante.

**Reset Audio
(Ripristina audio)**

Selezionare questa opzione per ripristinare le impostazioni audio predefinite.

**Menu**

Selezionare questa opzione per regolare le impostazioni del menu OSD, come la lingua del menu OSD, l'intervallo di tempo di visualizzazione del menu su schermo, e così via.

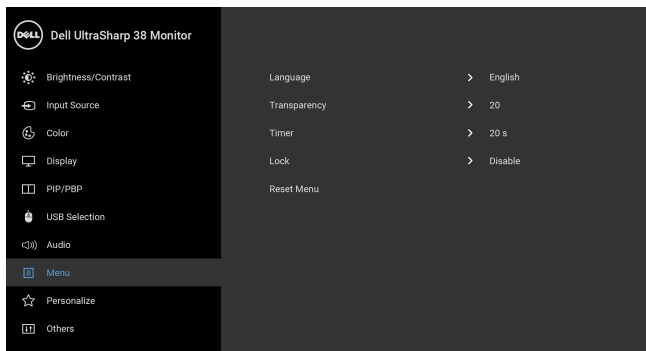

**Language
(Lingua)**



L'opzione **Language (Lingua)** permette di impostare e visualizzare il menu OSD usando una delle lingue disponibili (English, Espanol, Francais, Deutsch, Brazilian Portuguese, Russian, Simplified Chinese o Japanese).

**Transparency
(Trasparenza)**

Selezionare questa opzione per cambiare la trasparenza del menu premendo i pulsanti  e  (minimo: 0 ~ massimo: 100).

Timer

OSD Hold Time (Tempo visualizzazione OSD): Imposta l'intervallo durante il quale l'OSD resta attivo dall'ultima pressione di un pulsante.

Usare  o  per regolare il dispositivo di scorrimento con incrementi di 1 secondo, da 5 a 60 secondi.

Lock (Blocca)

Con i tasti di controllo sul monitor bloccati, è possibile impedire alle persone di accedere ai controlli. Impedisce inoltre l'attivazione accidentale in configurazioni con più monitor affiancati.

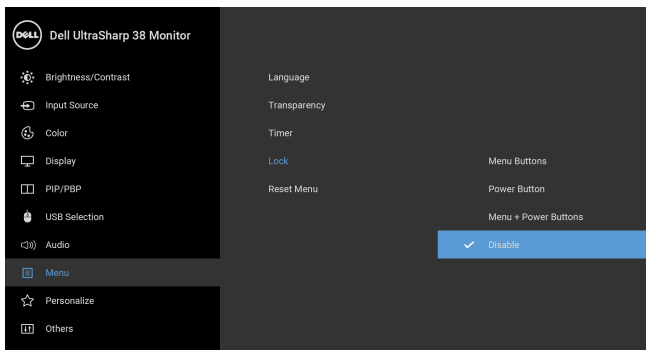

- **Menu Buttons (Tasti Menu):** Tutti i tasti Menu/funzione (tranne il tasto Accensione) vengono bloccati e non sono accessibili.
- **Power Button (Tasto di accensione):** Il tasto di accensione viene bloccato e non è accessibile.
- **Menu + Power Buttons (Tasti Menu e accensione):** Sia il tasto Menu/funzione che il tasto di accensione vengono bloccati e non sono accessibili.

L'impostazione predefinita è **Disable (Disattiva)**.

Metodo di blocco alternativo [per tasti Menu/funzione]: è anche possibile tenere premuto il tasto Menu/funzione accanto al tasto Accensione per 4 secondi per impostare le opzioni di blocco.

NOTA: Per sbloccare i tasti, tenere premuto il tasto Menu/funzione accanto al tasto Accensione per 4 secondi.

Reset Menu (Ripristina menu)

Ripristina tutte le impostazioni OSD sui valori predefiniti.



Personalize (Personalizza)

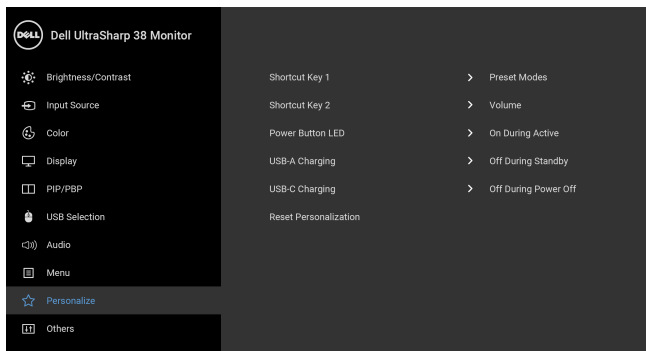

Shortcut Key 1 (Tasto di scelta rapida 1)

Consente di scegliere una funzione tra **Preset Modes (Modalità predefinite)**, **Brightness/Contrast (Luminosità/Contrasto)**, **Input Source (Origine ingresso)**, **Aspect Ratio (Formato)**, **Volume**, **PIP/PBP Mode (Modalità PIP/PBP)** o **USB Select Switch (Cambia selezione USB)** o **Video Swap (Scambia video)** e impostarla come tasto di scelta rapida.

Shortcut Key 2 (Tasto di scelta rapida 2)

Power Button LED (LED pulsante di accensione)

Consente di attivare o disattivare l'indicatore LED di accensione per risparmiare corrente.

USB-A Charging (Carica USB-A)

Consente di attivare o disattivare la funzione di carica USB-A (porte downstream) durante la modalità standby del monitor.

NOTA: Questa opzione è disponibile solo quando è collegato il cavo USB Tipo C (porta upstream). Se è collegato il cavo USB Tipo C, la carica USB-A segue lo stato di alimentazione dell'host USB e l'opzione non è accessibile.

NOTA: Nei firmware precedenti del monitor questa opzione era nota come **USB**.

USB-C Charging (Carica USB-C)

Consente di attivare o disattivare la funzione **Always On USB Type-C Charging (Carica USB Tipo C sempre attiva)** durante la modalità di spegnimento del monitor.

NOTA: Questa opzione è disponibile solo nelle nuove versioni del firmware del monitor.

Reset Personalization (Ripristina personalizzazioni)

Ripristina tutte le impostazioni nel menu **Personalize (Personalizza)** ai valori predefiniti di fabbrica.



Others (Altri)

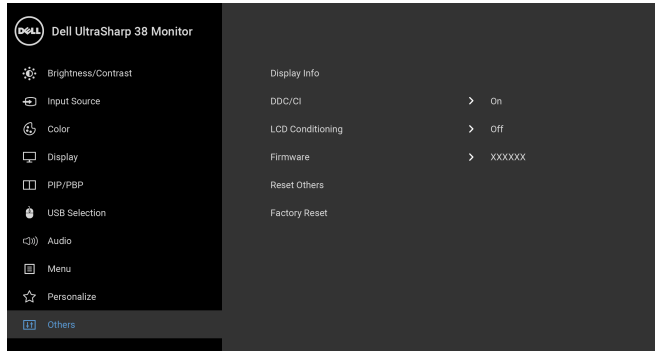

Display Info (Informazioni sul display)

Tutte le impostazioni sono relative a questo monitor.

DDC/CI

DDC/CI (Display Data Channel/Command Interface) consente ai parametri del monitor (luminosità, bilanciamento del colore, eccetera) di essere regolabili tramite il software del computer. La funzione può essere disabilitata selezionando **Off (Disattivato)**. Abilitare questa funzione per migliorare l'esperienza personale ed ottimizzare le prestazioni del monitor.

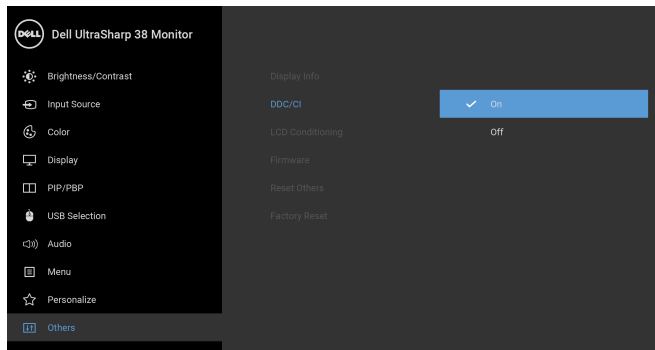

LCD Conditioning (Ripristino LCD)

Aiuta a ridurre i casi meno gravi di trattenimento dell'immagine. In base alla gravità di trattenimento dell'immagine, il programma può impiegare diversi minuti. Selezionare **On (Attivato)** per abilitare questa funzione.

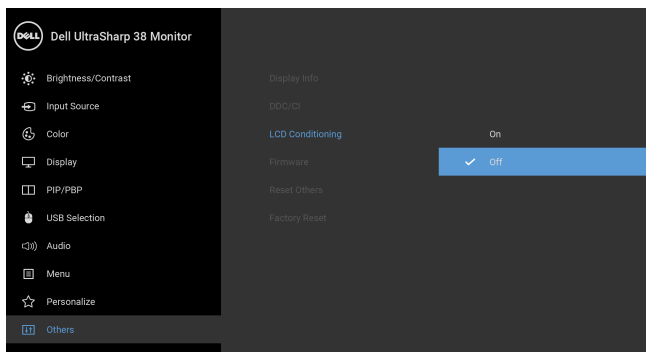

Firmware Visualizza la versione firmware del monitor.

Reset Others (Ripristina altro) Ripristina tutte le impostazioni nel menu **Others (Altri)** ai valori predefiniti di fabbrica.

Factory Reset (Ripristino predefiniti) Ripristina tutte le impostazioni sui valori predefiniti.



NOTA: Questo monitor è dotato di una funzione che consente di calibrare automaticamente la luminosità per compensare il deterioramento della luminosità del LED.

Messaggi di avvertenza OSD

Quando la funzione **Dynamic Contrast (Contrasto dinamico)** è selezionata (nelle modalità predefinite: **Game (Gioco)** o **Movie (Film)**), la regolazione manuale della luminosità è disattivata.

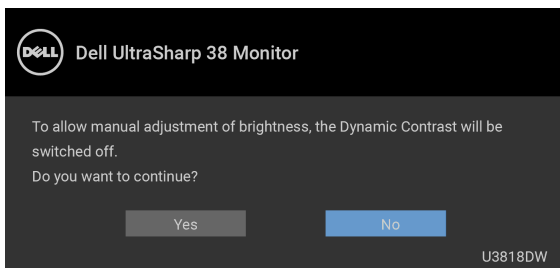

Quando il monitor non supporta una particolare risoluzione si vedrà il seguente messaggio:

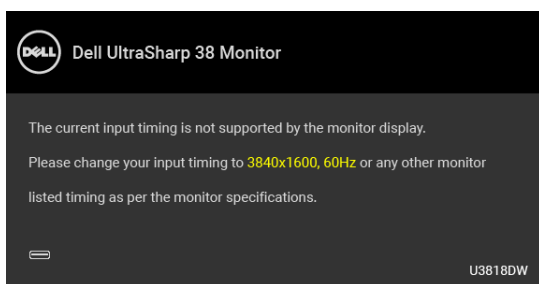

NOTA: Il messaggio potrebbe essere leggermente diverso in base al segnale di ingresso collegato.

Indica che il monitor non è in grado di sincronizzarsi con il segnale che riceve dal computer. Si veda [Specifiche del monitor](#) per avere le frequenze Verticali e Orizzontali utilizzabili da questo monitor. La modalità raccomandata è 3840 x 1600.

Si vedrà il seguente messaggio prima che la funzione DDC/CI sia disabilitata:

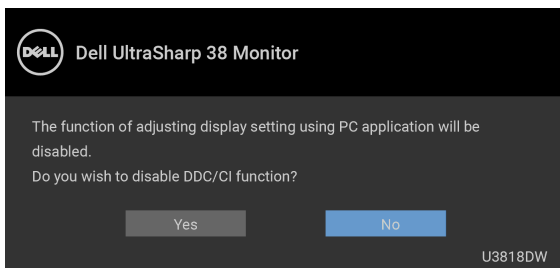

Si vedrà il seguente messaggio prima che la funzione **Lock (Blocca)** sia attivata:

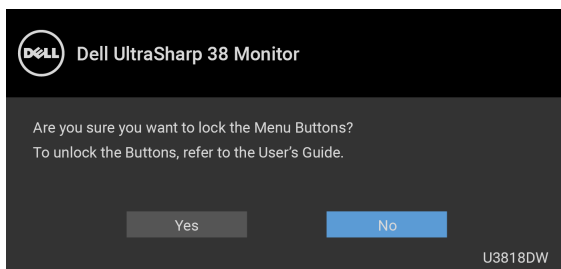

 **NOTA:** Il messaggio potrebbe essere leggermente diverso in base alle impostazioni selezionate.

Quando il monitor accede alla modalità di **Power Save (Risparmio energetico)**, appare il seguente messaggio:

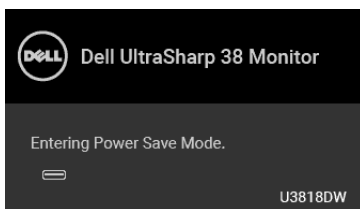

Attivare il computer ed il monitor per accedere a [OSD](#).

 **NOTA:** Il messaggio potrebbe essere leggermente diverso in base al segnale di ingresso collegato.

Se si preme qualsiasi altro pulsante, fatta eccezione per il pulsante di accensione, apparirà uno dei seguenti messaggi in base all'input selezionato:

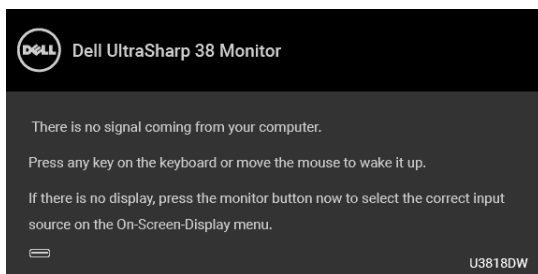

 **NOTA:** Il messaggio potrebbe essere leggermente diverso in base al segnale di ingresso collegato.

Se è selezionato l'input USB Tipo C, HDMI o DP ed i cavi corrispondenti non sono collegati, apparirà la finestra di dialogo mostrata di seguito.

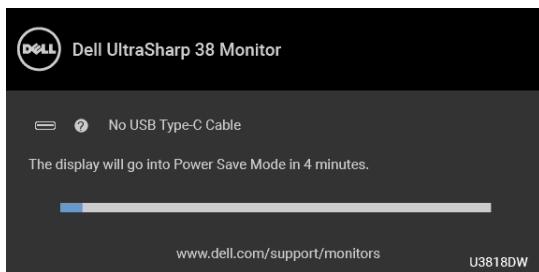

 **NOTA:** Il messaggio potrebbe essere leggermente diverso in base al segnale di ingresso collegato.

Quando è selezionato **Factory Reset (Ripristino predefiniti)**, viene visualizzata la seguente finestra di dialogo.

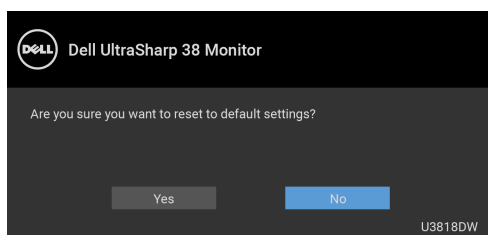

Quando è selezionato **Yes (Sì)**, viene visualizzata la seguente finestra di dialogo.

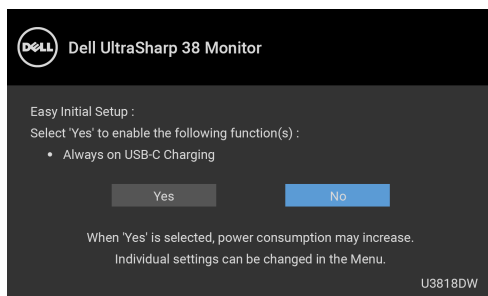

Vedere la sezione **Ricerca dei guasti** per altre informazioni.

Impostazioni per risoluzione massima

Per impostare la risoluzione massima per il monitor:

In Windows® 7, Windows® 8 e Windows® 8.1:

- 1 Solo per Windows® 8 e Windows® 8.1 selezionare il riquadro Desktop per passare al desktop classico.
- 2 Fare clic con il tasto destro sul desktop e selezionare **Risoluzione dello schermo**.
- 3 Fare clic sull'elenco a discesa di Risoluzione dello schermo e selezionare **3840 x 1600**.
- 4 Fare clic su **OK**.

In Windows® 10:

- 1 Fare clic con il tasto destro sul desktop e fare clic su **Impostazioni schermo**.
- 2 Fare clic su **Impostazioni schermo avanzate**.
- 3 Fare clic sull'elenco a discesa **Risoluzione** e selezionare **3840 x 1600**.
- 4 Fare clic su **Applica**.

Se non si vede l'opzione 3840 x 1600, è necessario aggiornare il driver della scheda grafica. In base al proprio computer, completare una delle seguenti procedure:

Computer o computer portatile Dell:

- Andare su <http://www.dell.com/support>, inserire il proprio codice di manutenzione (service tag) e scaricare il driver più recente per la scheda grafica posseduta.

Computer non-Dell (portatile o computer):

- Andare al sito del supporto del proprio computer e scaricare i driver più aggiornati per la scheda grafica.
- Andare al sito della scheda grafica scaricare i driver più aggiornati.

Impostazione dello switch KVM

Lo switch KVM integrato consente di controllare fino a 2 computer da un singolo set di tastiere e mouse collegato al monitor.

- a Durante la connessione **HDMI 1 + USB 1** al computer 1 e **DP + USB Tipo C** al computer 2:

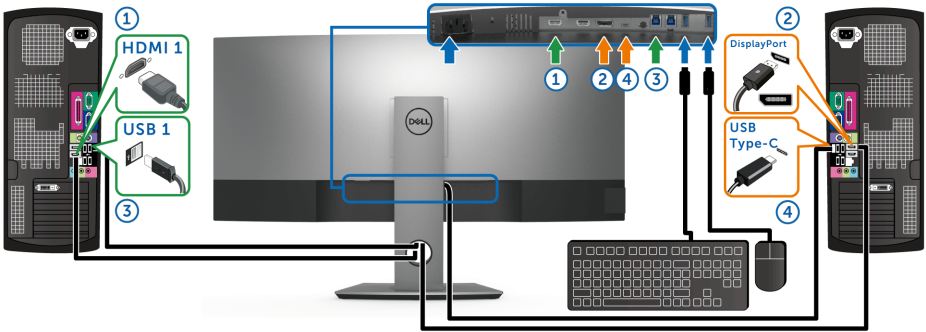

NOTA: La connessione USB Tipo C al momento supporta solo il trasferimento dei dati.

Assicurarsi che **USB Selection (Selezione USB)** per **HDMI 1** sia impostata su **USB 1** e **DP** sia impostata su **USB Type-C (USB Tipo C)**.

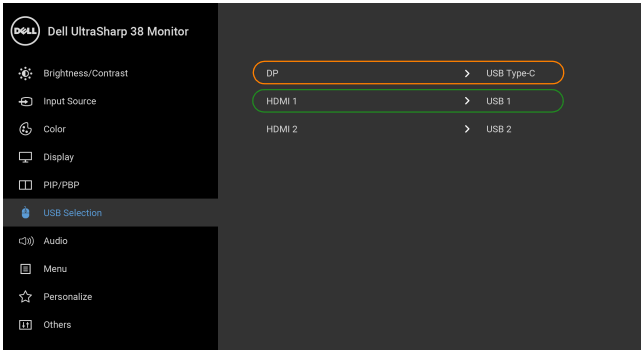

- b Durante la connessione **HDMI 1 + USB 1** al computer 1 e **HDMI 2 + USB 2** al computer 2:

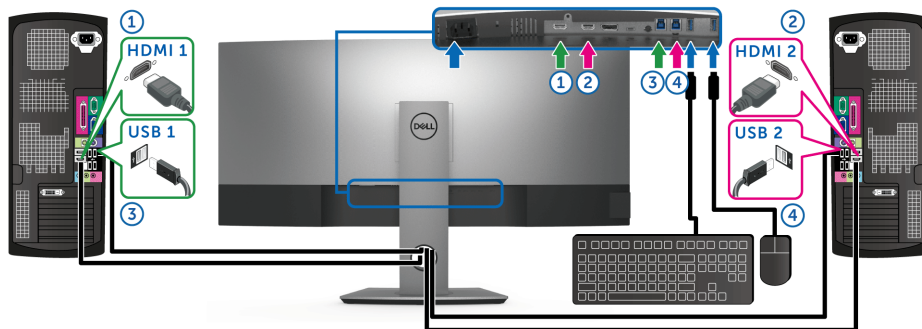

Assicurarsi che **USB Selection (Selezione USB)** per **HDMI 1** sia impostata su **USB 1** e **HDMI 2** sia impostata su **USB 2**.

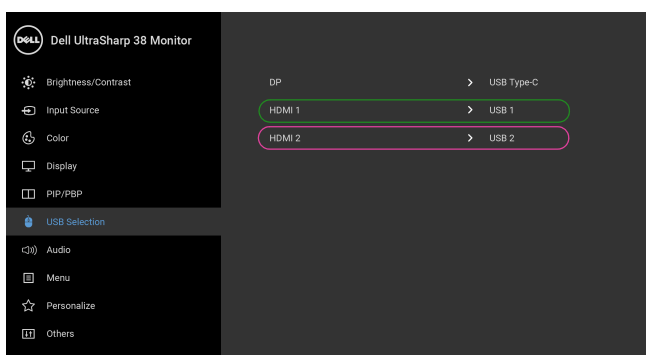

- c Durante la connessione **HDMI 1 + USB 1** al computer 1 e **USB Tipo C** al computer 2:

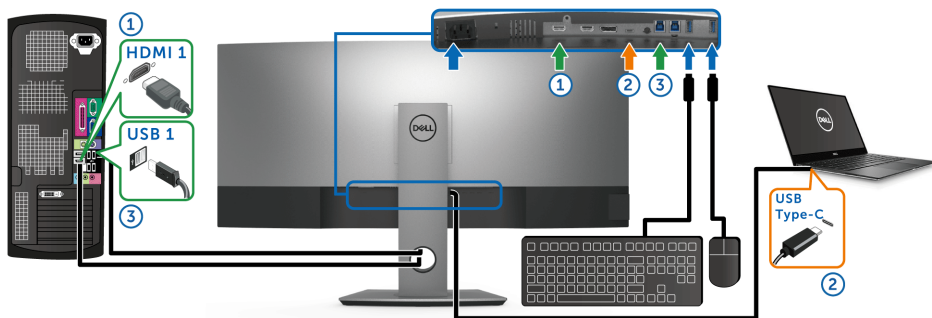

NOTA: La connessione USB Tipo C al momento supporta video e trasferimento dei dati.

Assicurarsi che **USB Selection (Selezione USB)** per **HDMI 1** sia impostata su **USB 1**.

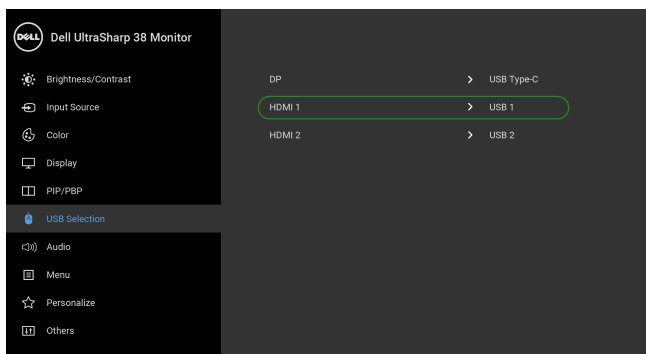

NOTA: Poiché la porta USB Tipo C supporta la modalità alternata DisplayPort, non è necessario impostare **USB Selection (Selezione USB)** per **USB Type-C (USB Tipo C)**.

NOTA: Durante la connessione a sorgenti di ingresso video diverse non mostrate in precedenza, seguire lo stesso metodo per apportare le impostazioni corrette per **USB Selection (Selezione USB)** per associare le porte.

Impostazione del KVM automatico

Seguire le istruzioni di seguito per impostare il KVM automatico per il monitor:

- 1 Assicurarsi che la **PIP/PBP Mode (Modalità PIP/PBP)** sia **Off (Disattivato)**.

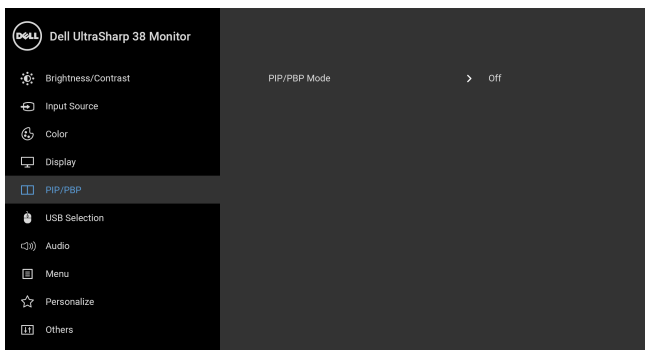

- 2 Assicurarsi che **Auto Select (Selezione automatica)** sia **On (Attivato)**.

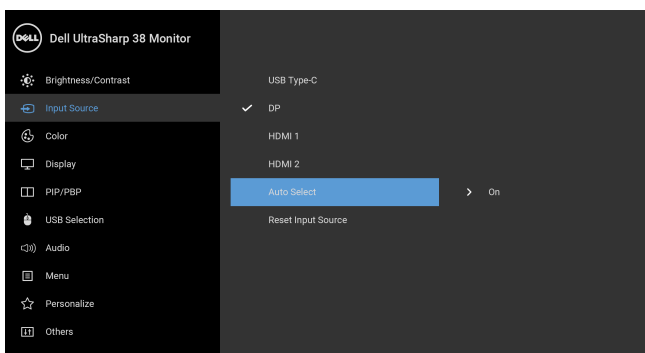

3 Assicurarsi che le porte USB e gli ingressi video siano associati.

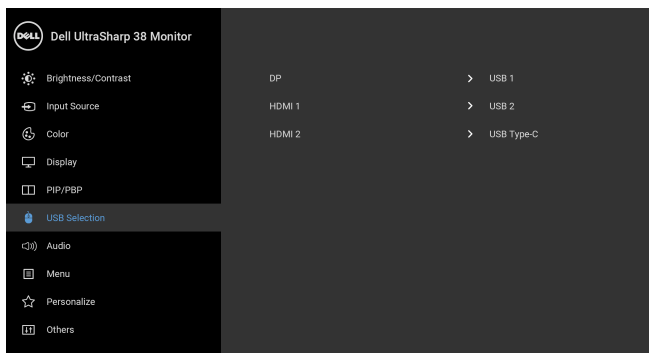

NOTA: Per il collegamento USB Tipo C, non sono necessarie ulteriori impostazioni.

Uso della funzione d'inclinazione, rotazione ed estensione verticale

NOTA: È applicabile al monitor con il supporto. Per impostare con qualsiasi altro supporto, si prega di consultare la guida di installazione rispettivi supporto per le istruzioni di installazione.

Inclinazione, rotazione

Con il supporto collegato al monitor, è possibile inclinare e ruotare il monitor per un angolo di visualizzazione più comodo.

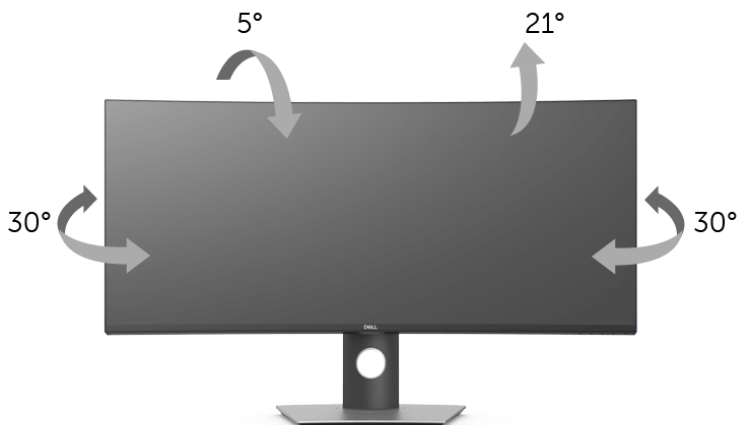

NOTA: Il supporto è staccato quando il monitor è spedito dalla fabbrica.

Sollevamento verticale

NOTA: Il supporto si estende verticalmente fino a 115 mm. Le figure che seguono illustrano come estendere in verticale il supporto.

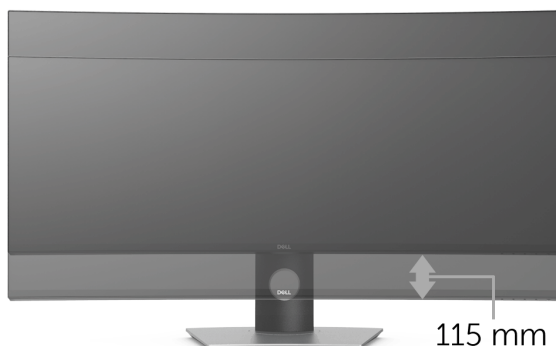

Ricerca dei guasti

 **AVVERTENZA:** Prima di iniziare le procedure descritte nella presente sezione, attenersi alle [Istruzioni di sicurezza](#).

Diagnostica

Il monitor offre una funzione di diagnostica che consente di verificare se il monitor funziona correttamente. Se il collegamento tra monitor e computer è stato eseguito correttamente, ma lo schermo è scuro, eseguire la procedura di diagnostica eseguire le seguenti istruzioni:

- 1 Spegnere computer e monitor.
- 2 Staccare il cavo video dalla parte posteriore del computer.
- 3 Accendere il monitor.

Se il monitor funziona correttamente e non riesce a rilevare un segnale video, sullo schermo apparirà la finestra di dialogo mobile (su di uno sfondo nero). In modalità auto test, il LED accensione è di colore bianco. In relazione all'ingresso selezionato, una delle seguenti finestre di dialogo è visualizzata sullo schermo.

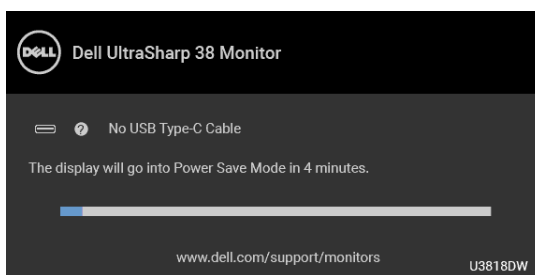

 **NOTA:** Il messaggio potrebbe essere leggermente diverso in base al segnale di ingresso collegato.

- 4 Questa finestra di dialogo appare anche durante le normali operazioni di sistema se il cavo video è scollegato oppure danneggiato.
- 5 Spegnere il monitor e collegare di nuovo il cavo video; accendere di nuovo computer e monitor.

Se lo schermo del monitor TV LCD rimane scuro, dopo avere utilizzato la procedura descritta in precedenza, controllare il controller video ed il sistema PC; il monitor TV LCD funziona correttamente.

Diagnostica integrata

Il monitor ha uno strumento integrato di diagnostica che aiuta a determinare se l'anomalia dello schermo che si sta verificando è un problema inerente al monitor, oppure al computer e scheda video.

 **NOTA:** È possibile eseguire la diagnostica integrata solo quando il cavo video è scollegato e il monitor è in *modalità diagnostica*.

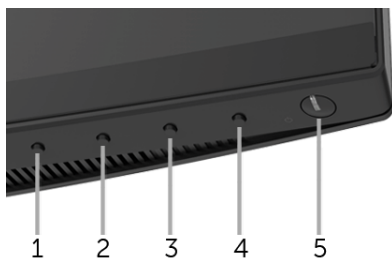

Eeguire la diagnostica integrata:

- 1 Verificare che lo schermo sia pulito (niente polvere sulla superficie dello schermo).
- 2 Staccare il(i) cavo(i) video dalla parte posteriore del computer o del monitor. Il monitor entra in modalità di diagnostica.
- 3 Tenere premuto il **Pulsante 1** sul pannello frontale per 5 secondi. Appare una schermata grigia.
- 4 Ricercare con attenzione le anomalie sullo schermo.
- 5 Premere di nuovo il **Pulsante 1** del pannello frontale. Il colore dello schermo cambia in rosso.
- 6 Ricercare le anomalie sullo schermo.
- 7 Ripetere le fasi 5 e 6 per controllare lo schermo di colore verde, blu, nero, bianco, e testo.

Il test è completato quando appare la schermata del testo. Premere di nuovo il **Pulsante 1** per uscire.

Se non sono rilevate anomalie sullo schermo dopo l'uso dello strumento di diagnostica interna, il monitor è funzionante. Controllare la scheda video e il computer.

Carica USB Tipo C sempre attiva

Il monitor consente di caricare il notebook o i dispositivi mobile mediante il cavo USB Tipo C anche quando il monitor è spento. Vedere la sezione [USB-C Charging \(Carica USB-C\)](#) per altre informazioni. Questa funzione è disponibile solo quando la versione del firmware del monitor è M3B106 o successiva.

È possibile verificare la versione corrente del firmware in [Firmware](#). Se non è disponibile, andare al sito di supporto per il download di Dell per il programma di installazione dell'applicazione più recente (**Monitor Firmware Update Utility.exe**) e consultare la Guida dell'utente con le istruzioni per l'aggiornamento del firmware: www.dell.com/U3818DW.

Problemi comuni

La tabella che segue contiene informazioni generali sui problemi comuni del monitor e le relative soluzioni:

Indizio comune	Cosa si verifica	Soluzioni possibili
Nessun segnale video/LED accensione spento	Non c'è immagine	<ul style="list-style-type: none">• Assicurarsi che il cavo video che collega il monitor al computer sia collegato e fissato in modo appropriato.• Verificare che la presa di corrente funzioni in modo appropriato usando un'altra attrezzatura elettrica.• Assicurarsi che il pulsante di accensione sia stato premuto fino in fondo.• Assicurarsi che sia stata selezionata l'origine in ingresso corretta utilizzando il menu Input Source (Origine ingresso).
Nessun segnale video/LED accensione acceso	Nessuna immagine o assenza di luminosità	<ul style="list-style-type: none">• Aumentare la luminosità ed il contrasto usando il menu OSD.• Eseguire la procedura di diagnostica del monitor.• Controllare che nessun pin del connettore cavo video sia piegato.• Eseguire la diagnostica integrata.• Assicurarsi che sia stata selezionata l'origine in ingresso corretta utilizzando il menu Input Source (Origine ingresso).
Messa a fuoco problematica	L'immagine è sfuocata o doppia	<ul style="list-style-type: none">• Non utilizzare prolunghe per i cavi video.• Ripristinare il monitor sulle impostazioni predefinite.• Cambiare la risoluzione video sul rapporto proporzioni corretto.
Video tremolante	Immagine mossa	<ul style="list-style-type: none">• Ripristinare il monitor sulle impostazioni predefinite.• Verificare i fattori ambientali.• Collocare il monitor in un'altra stanza e controllare di nuovo.

Pixel mancanti	Sullo schermo LCD sono presenti dei punti	<ul style="list-style-type: none"> • Accendere e spegnere, ciclicamente. • I pixel che restano sempre spenti sono una caratteristica normale della tecnologia LCD. • Per altre informazioni sulla qualità dei monitor Dell e dei pixel, si supporto Dell all'indirizzo: http://www.dell.com/support/monitors.
Pixel bloccati	Sullo schermo LCD sono presenti dei punti luminosi	<ul style="list-style-type: none"> • Accendere e spegnere, ciclicamente. • I pixel che restano sempre spenti sono una caratteristica normale della tecnologia LCD. • Per altre informazioni sulla qualità dei monitor Dell e dei pixel, si supporto Dell all'indirizzo: http://www.dell.com/support/monitors.
Problemi con la luminosità	L'immagine è troppo scura o troppo chiara	<ul style="list-style-type: none"> • Ripristinare il monitor sulle impostazioni predefinite. • Regolare la luminosità ed il contrasto usando il menu OSD.
Distorsione geometrica	Lo schermo non è centrato bene	<ul style="list-style-type: none"> • Ripristinare il monitor sulle impostazioni predefinite. • Regolare i controlli orizzontale e verticale tramite OSD.
Righe orizzontali/verticali	Lo schermo ha una o più righe	<ul style="list-style-type: none"> • Ripristinare il monitor sulle impostazioni predefinite. • Eseguire la procedura di diagnostica e controllare se queste righe sono presenti anche nella modalità di diagnostica. • Controllare che nessun pin del connettore cavo video sia piegato. • Eseguire la diagnostica integrata.
Problemi di sincronizzazione	Lo schermo è confuso o sembra interrotto	<ul style="list-style-type: none"> • Ripristinare il monitor sulle impostazioni predefinite. • Eseguire la procedura di diagnostica e controllare se queste righe sono presenti anche nella modalità di diagnostica. • Controllare che nessun pin del connettore cavo video sia piegato. • Riavviare il computer quando in <i>modalità provvisoria</i>.
Argomenti relativi alla sicurezza	Segni visibili di fumo o scintille	<ul style="list-style-type: none"> • Non eseguire la ricerca dei guasti. • Chiamare immediatamente Dell.
Problemi non costanti	Il monitor non sempre funziona correttamente	<ul style="list-style-type: none"> • Assicurarsi che il cavo video che collega il monitor al computer sia collegato e fissato in modo appropriato. • Ripristinare il monitor sulle impostazioni predefinite. • Eseguire la procedura di diagnostica e controllare se i problemi di questo tipo sono presenti anche nella modalità di diagnostica.
Mancano i colori	All'immagine mancano i colori	<ul style="list-style-type: none"> • Eseguire la procedura di diagnostica del monitor. • Assicurarsi che il cavo video che collega il monitor al computer sia collegato e fissato in modo appropriato. • Controllare che nessun pin del connettore cavo video sia piegato.

Colori sbagliati	I colori dell'immagine non sono giusti	<ul style="list-style-type: none"> • Cambiare le impostazioni delle Preset Modes (Modalità predefinite) nel menu OSD Color (Colore) in relazione all'applicazione. • Regolare il valore R/G/B in Custom Color (Colori personalizzati) nel menu OSD Color (Colore). • Cambiare Input Color Format (Formato d'input del colore) su PC RGB o YPbPr nel menu OSD Color (Colore). • Eseguire la diagnostica integrata.
Sovrimpressioni dell'immagine dopo avere lasciato sullo schermo per un periodo prolungato un'immagine statica	Sullo schermo appare una debole sovrimpressioni dell'immagine visualizzata	<ul style="list-style-type: none"> • Usare la funzione Gestione energia per spegnere il monitor tutte le volte che non è in uso (fare riferimento a Modalità gestione energia per altre informazioni). • In alternativa, usare uno screensaver dinamico.

Problemi specifici del prodotto

Sintomi specifici	Cosa si verifica	Soluzioni possibili
L'immagine dello schermo è troppo piccola	L'immagine è centrata nello schermo, ma non riempie tutta l'area disponibile	<ul style="list-style-type: none"> • Controllare l'impostazione Aspect Ratio (Formato) nel menu OSD Display (Schermo). • Ripristinare il monitor sulle impostazioni predefinite.
Impossibile regolare il monitor agendo sui tasti del pannello frontale	L'OSD non è visualizzato sullo schermo	<ul style="list-style-type: none"> • Spegnere il monitor, scollegare il cavo d'alimentazione, ricollegarlo e poi riaccendere il monitor. • Controllare se il menu OSD è bloccato. In caso affermativo, tenere premuto il tasto Menu/funzione accanto al tasto Accensione per circa 4 secondi per sbloccarlo (fare riferimento alla sezione Lock (Blocca)).
Nessun segnale d'input quando sono premuti i controlli	Nessuna immagine, il LED è bianco	<ul style="list-style-type: none"> • Controllare l'origine del segnale. Assicurarsi che il computer non sia in modalità di risparmio energetico stando il mouse o premendo un tasto qualsiasi della tastiera. • Controllare che il cavo segnale sia collegato in modo appropriato. Se necessario, collegare di nuovo il cavo segnale. • Ripristinare il computer o il lettore video.
L'immagine non riempie lo schermo	L'immagine non riempie la larghezza o l'altezza dello schermo	<ul style="list-style-type: none"> • A causa dei diversi formati video (rapporto proporzioni) dei DVD, il monitor potrebbe non essere in grado di visualizzare le immagini a schermo intero. • Eseguire la diagnostica integrata.

Problemi specifici della connessione USB (Universal Serial Bus)

Sintomi specifici	Cosa si verifica	Soluzioni possibili
L'interfaccia USB non funziona	Le periferiche USB non funzionano	<ul style="list-style-type: none">• Controllare che il monitor sia acceso.• Collegare di nuovo il cavo upstream al computer.• Collegare di nuovo le periferiche USB (connettore downstream).• Spegnerne e poi accendere di nuovo il monitor.• Riavviare il computer.• Alcuni dispositivi USB come i dischi rigidi esterni portatili richiedono un maggior quantitativo di corrente. Connettere il dispositivo al computer.• Scollegare un cavo USB upstream quando sono in uso due collegamenti upstream.
La porta USB Tipo C non offre alimentazione	Le periferiche USB non possono essere caricate	<ul style="list-style-type: none">• Verificare che il dispositivo connesso sia conforme con le specifiche USB-C. La porta USB Tipo C supporta USB 3.1 con velocità fino a 10 Gbps e una uscita di 95 W.• Verificare di usare solo il cavo USB tipo C fornito con il monitor.
L'interfaccia USB 3.0 Super-Speed è lenta	Le periferiche USB 3.0 Super-Speed sono lente o non funzionano affatto	<ul style="list-style-type: none">• Controllare che il computer supporti USB 3.0.• Alcuni computer sono dotati sia di porte USB 3.0, USB 2.0 che USB 1.1. Accertarsi che venga usata la porta USB corretta.• Collegare di nuovo il cavo upstream al computer.• Collegare di nuovo le periferiche USB (connettore downstream).• Riavviare il computer.
Il mouse wireless non funziona o è lento	Non risponde o risponde lentamente	<ul style="list-style-type: none">• Aumentare la distanza tra le periferiche USB 3.0 e il ricevitore wireless USB.• Posizionare il ricevitore wireless USB il più possibile vicino al mouse wireless.• Usare una prolunga USB per posizionare il ricevitore wireless USB il più possibile lontano dalla porta USB 3.0.

Problemi specifici degli altoparlanti

Sintomi specifici	Cosa si verifica	Soluzioni possibili
Nessun suono dagli altoparlanti	Non viene emesso alcun suono	<ul style="list-style-type: none">• Spegnerne il monitor, scollegare il cavo di alimentazione, ricollegarlo, quindi riaccendere il monitor.• Verificare che il cavo audio sia collegato correttamente alla porta uscita audio del computer.• Scollegare il cavo audio dalla porta Uscita linea audio.• Ripristinare il monitor sulle impostazioni predefinite.

AVVERTENZA: Istruzioni di sicurezza



AVVERTENZA: L'uso di controlli, regolazioni o procedure diverse da quelle specificate in questa documentazione possono provocare l'esposizione a scosse elettriche, pericoli elettrici e/o pericoli meccanici.

Per informazioni sulle istruzioni di sicurezza, consultare l'Informativa sulla sicurezza, di carattere normativo e sulle disposizioni in materia di ambiente (SERI).

Avviso FCC (solamente per gli Stati Uniti)

Per l'avviso FCC ed altre informazioni sulle normative, fare riferimento al sito sulla conformità alle normative all'indirizzo www.dell.com/regulatory_compliance.

Contattare Dell

I clienti degli Stati Uniti, chiamino il numero 800-WWW-DELL (800-999-3355).



NOTA: Se non si ha una connessione ad Internet attiva, le informazioni di contatti si possono trovare sulla fattura d'acquisto, sulla bolla d'accompagnamento del prodotto oppure nel catalogo dei prodotti Dell.

Dell fornisce diversi tipi di supporto e di servizi in linea e telefonici. La disponibilità varia in base ai paesi ed ai prodotti, ed alcuni servizi potrebbero non essere disponibili nella propria zona.

- Assistenza tecnica online — www.dell.com/support/monitors
- Contatto Dell — www.dell.com/contactdell